

PRAČKA CTD 1365

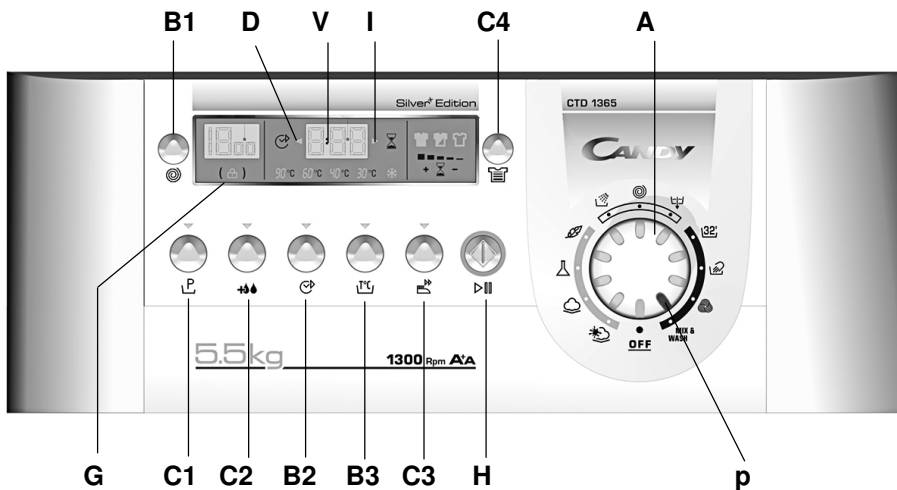

A VOLIČ PROGRAMŮ A TEPLOTY

Tento ovládací volič umožňuje výběr programů požadovaného způsobu praní. Za tímto účelem je třeba pootočit knoflíkem do polohy (lze jej otáčet v obou směrech) ,až program souhlasí s ukazatelem (p). Výběr teploty závisí na zvoleném programu.(viz tabulka programů).

B1 OTÁČKY ODSTŘEDOVÁNÍ

B2 „ODLOŽENÝ START“

B3 TEPLOTA PRANÍ

C1 TLAČÍTKO PŘEDEPÍRKA

C2 TLAČÍTKO ALLERGIE

C3 TLAČÍTKO - SNADNÉ ŽEHLENÍ.

C4 TLAČÍTKO „STUPEŇ ZNEČIŠTĚNÍ“

G KONTROLKA DVÍŘEK

H TLAČÍTKO CHOD / ZASTAVENÍ

I KONTROLKA „ZAČÁTEK PROGRAMU“

D KONTROLKA „ODLOŽENÝ START“

V DISPLEJ „DIGIT“

Signalizační systém displeje neustále informuje o činnosti pračky

p UKAZATEL POZICE TLAČÍTEK

Programová tabulka modelu CTD 1365

program	program na	přibližný minimální čas (Vminutách)	max. teplota °C	maximální rychlost odstřeďo-vání Rpm/min	Max. náplň kg	Prací prostředky				Výběrové tlačítka C			
						I	II	△	⊗	P	+3	☞	☞
BAVLNA	Odolná bavlna	2h33'	90°	1300	5,5	•	•	•	•	•	•	•	•
	* Běžná bavlna	2h32'	60°	1300	5,5	•	•	•	•	•	•	•	•
SMĚS SYNTEICKÉ	Běžná bavlna	1h35'	60°	800	2	•	•	•	•	•	•	•	•
JEMNÉ TKANINY	Jemné tkaniny	1h06'	40°	600	1,5	•	•	•	•	•	•	•	•
	Vlna	59'	40°	800	1	•	•	•	•	•	•	•	•
	Praní v ruce	59'	30°	800	2	•	•	•	•	•	•	•	•
SPECIÁLNÍ	Máchání	24'		800		•	•	•	•	•	•	•	•
	Odstřeďování	9'		1300		•	•	•	•	•	•	•	•
	Vyprázdnění	4'				•	•	•	•	•	•	•	•
	Mix&wash (M&W)	2h47'	40°	1000	5,5	•	•	•	•	•	•	•	•
	Expresní praní 32	30'	40°	800	2	•	•	•	•	•	•	•	•

* Program vhodný i na praní při nízkých teplotách (nižších, jako je maximální uvedená teplota).
Zkušební program podle normy EN 60456 evropské normalizační organizace CENELEC se zvolenou funkcí pro maximální Stupeň znečištění.

Technické údaje modelu CTD 1365

Elektrické napětí	Výkon pračky	Výkon odstřeďování	Výkon motorového čerpadla	Výkon odolnosti	Maximální zachycený výkon	Ampéry síťových pojistek	Tlak vody	Spotřeba vody *prog. EN60456	Spotřeba elektrické energie *prog. EN60456
230V./50Hz	175 W.	400 W.	30 W.	1950 W.	2150 W.	10 A.	0,05-0,8 Mpa	54 L.	0,85 Kw.

DŮLEŽITÉ

- Doporučujeme nepoužívat čpavek v programech s předepírkou.
- Nepoužívat tekuté prací prostředek pro programy s předepírkou, a/ nebo s načasovaným startem praní.

PŘÍPRAVA CYKLU PRANÍ

- 1.- Jakmile jste naplnili pračku prádlem, je třeba uzavřít dvířka bubny a ujistit se zda jsou správně uzavřeny.
 - 2.- Nasypat prací prostředek a vonící přípravky. Nesmí být překročena hranice „MAX“.
- Prací prášek pro předepírku I
 - Prací prášek pro program praní II
 - Bělící přípravek
 - Změkčovací přípravek

VÝBĚR PROGRAMŮ A VOLBA PODLE PŘÁNÍ

- 3.- Otočte voličem programů (A) na program, který si přejete.
- 4.- Jestliže si to přejete, můžete také vybrat teplotu praní pomocí tlačítka **B3**.

B3 teplota praní

V momentu zvolení programu se automaticky zobrazí maximální možná teplota praní a rozsvítí se příslušná kontrolka.

Při zvolení nižší teploty pomocí příslušného tlačítka se také rozsvítí příslušná kontrolka.

Upozornění: Teplota musí být nastavena před zvolením funkce STUPEŇ ZNEČIŠTĚNÍ.

5.- Stiskněte tlačítko podle vaší potřeby (C1, C2, C3, C4)

.- Doporučujeme zvolit možnosti praní dříve než stisknete tlačítko (H).

.- Dbejte, aby nově zvolená fáze praní nepřekročila zvolený chod praní, jinak tato funkce neproběhne.

C1 tlačítko – předepírka

Tato volba je užitečná zejména v případě velmi znečištěného prádla a musí se použít před výběrem hlavního pracího programu. Toto tlačítko je možné aktivovat pouze s programem pro bavlnu, směsy a syntetické tkaniny. **Tato možnost musí být zvolena před stisknutím tlačítka (H).**

C2 tlačítko **allergie**

Díky novému systému SENSOR ACTIVA SYSTEM, je možné stisknutím tlačítka provést speciální cyklus praní použitelný u všech programů a všech typů tkanin, chrání jeho vlákna a choulostivou pokožku uživatelů, které ho používají.

Naplní pračku větším množstvím vody a nová kombinovaná činnost rotačních cyklů bubnu s plněním a vyprázdněním vody dovolí získat naprosto čisté a vymáchané prádlo. Zvyšuje se množství vody při praní a získá se tak perfektní rozpuštění pracího prostředku, který zaručuje vynikající účinnost praní. Voda se také zvýšila při máchání a odstraní všechny stopy po pracím prostředku na vláknech.

Tato funkce je specificky studovaná především pro osoby s choulostivou a jemnou pokožkou, kterým může minimální zbytek pracího prostředku způsobovat podráždění nebo alergie.

Doporučujeme požívat tuto funkci také pro dětské a jemné prádlo, speciálně pro praní ručníků, na kterých se v samotných vláknech zadržují prací prostředky.

Tato možnost je k dispozici u programu pro vlnu.

C3 tlačítko - **snadné žehlení**.

Pomocí tohoto tlačítka je možné snížit mačkavost v závislosti na zvoleném programu a druhu tkaniny, která je praná. Funguje následujícím způsobem:

Směs , Syntetické tkaniny. Odstraní ždímání mezi každým mácháním.

Jemné tkaniny. Odstraní ždímání mezi každým mácháním a zastaví se před konečným ždímáním, které se provádí velmi jemně.

Praní v ruce, Vlna ,Bavlna , Mix&wash. Zastaví se před konečným ždímáním.

Máchání. Odstraní ždímání mezi každým mácháním.

K dokončení cyklu praní jemných tkanin , praní v ruce, bavlna, Mix&wash a vlny, stačí stisknout tlačítko proti mačkání, spotřebič vypustí vodu a provede příslušné ždímání.

Jestliže si přejete pouze vypustit vodu bez ždímání, vypněte tlačítko s probíhajícím programem a zvolte nový program pro vypuštění vody z pračky.

C4 tlačítko „**stupeň znečištění**“

Pomocí tohoto tlačítka (které je aktivní pouze u programů BAVLNA a SMÍCHANÉ PRÁDLO) si můžete zvolit 3 úrovně intenzity praní v závislosti od stupně znečištění prádla.

Po zvolení programu a teploty praní se kontrolka stupně znečištění automaticky umístí na nejnižší povolenou úroveň. Stisknutím tlačítka se úroveň zvýší a následně se upraví parametry, které se týkají délky pracího procesu.

V momentu zvolení programu se automaticky zobrazí nejnižší možný stupeň znečištění a rozsvítí se příslušná kontrolka.

Při zvolení vyšší úrovně znečištění pomocí příslušného tlačítka se také rozsvítí příslušná kontrolka.

Upozornění: Stupeň znečištění se automaticky může měnit v závislosti od zvolené teploty.

6.- Podle přání si můžete zvolit rychlost při odstředování(B1)

B1 **otáčky odstředování**

Po zvolení pracího programu se na displeji objeví maximální povolená rychlost odstředování pro daný program. Každým dalším stisknutím tlačítka odstředování se rychlost sníží o 100 g/m. Nejnižší povolená rychlost je 400 ot/min. Odstředování je možné zrušit opětovným stisknutím tlačítka na volbu odstředování.

7.- Jakmile jste vybraly a zvolily možnosti praní, tak pro zahájení programu je třeba stisknout tlačítko **H**. Pračka začne s provedením zvoleného programu.

Jestliže někdy zvolíte program, který později budete chtít zrušit, **stačí znovu stisknout tlačítko (přestane blikat ukazující kontrolka)**.

kontrolka „začátek programu“ (I)

Tato kontrolka se rozsvítí po stisknutí tlačítka START.

B2 tlačítko „odložený start“

Toto tlačítko umožňuje odložit spuštění pracího programu maximálně o 24 hodin.

Pokud si přejete odložit spuštění programu, postupujte následujícím způsobem:

Zvolte požadovaný program.

Stiskněte tlačítko jednou, abyste jej aktivovali (na displeji se objeví h00). Opětovným stisknutím nastavte odložení o 1 hodinu (na displeji se objeví h01). Každým dalším stisknutím se odložení prodlouží o 1 hodinu až po h24. V případě dalšího stisknutí se odložený start zruší.

Stisknutím tlačítka „START/PAUSA“ (kontrolka na displeji začne blikat) potvrdíte spuštění počítání nastaveného času. Po jeho uplynutí se program automaticky spustí.

Odložený start je možné zrušit následovně:

Stiskněte tlačítko na 5 sekund, dokud se na displeji nezobrazí parametry zvoleného programu.

Stisknutím tlačítka „START/PAUSA“ můžete teď spustit předtím zvolený program. Pokud chcete celý proces zrušit, nastavte ovladač programů do polohy OFF a následně zvolte jiný program.

délka cyklu (V)

V momentu zvolení pracího programu se automaticky zobrazí délka cyklu, která se může měnit v závislosti od jednotlivých zvolených funkcí.

kontrolka dvířek (G)

Po stisknutí tlačítka „START/PAUSA“ začne kontrolka blikat a následně svítí až do konce praní.

Po uplynutí dvou minut od ukončení praní kontrolka zhasne a pračku můžete otevřít.

Zrušit-změnit programy

Jestliže si přejete změnit program, jakmile byl již jeden z programů zahájen, postupujte následujícím způsobem:

- Stiskněte tlačítko(H), a udržujte jej stisknuté, dokud se na displeji neobjeví označení END.
- V tomto momentě jste zrušili program a pokud si přejete, můžete zvolit nový.
- Zvolte nový program.
- Stiskněte opět tlačítko (H).
- Pračka začne s prováděním nového programu.

Přestávka programu

Je možné na určitou dobu zastavit práci program, to může sloužit k přidání více prádla a k tomu je potřeba postupovat následujícím způsobem:

- Stiskněte tlačítko (H), a udržujte jej stisknuté, dokud nezačnou blikat světelné kontrolky tlačítek s výběrem, displej bude ukazovat zbývající čas a kontrolka zahájení.
- Když přestane svítit bezpečnostní kontrolka dvířek (přibližná doba 2 minuty), otevřete dvířka a přidejte více prádla.
- Správně uzavřete dvířka bubnu a vnější víko.
- Stiskněte tlačítko (H), a pračka bude pokračovat v programu.

Když bude program ukončen, na displeji se objeví “END”.

Počkajte, dokud nepřestane svítit bezpečnostní kontrolka (G) dvířek (přibližná doba 2 minuty).

“Pro vytáhnutí prádla je potřeba otočit voličem programů do pozice OFF”, a otevřít dvířka pračky a víka bubnu.

CZ Návod k použití a instalaci

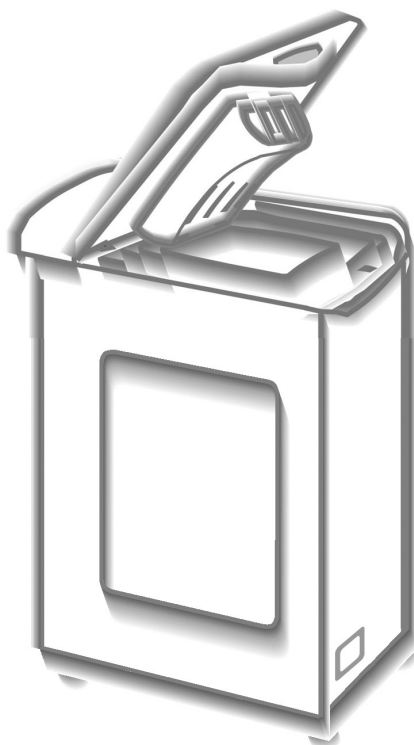

Úvod

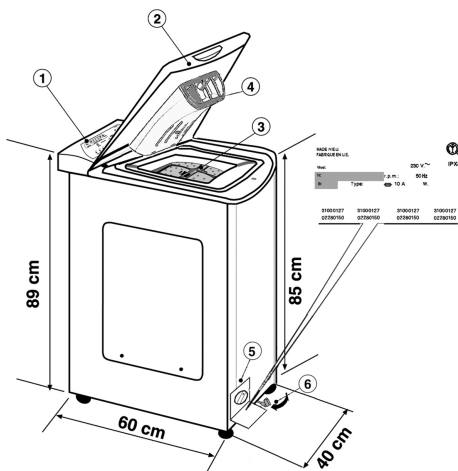

Pozorně si přečtete následující informace obsažené v tomto návodě. Tento návod nabízí praktické rady k nejlepšímu využití vaší pračky.

Tento «**Návod k použití a instalaci**» vám poskytne veškeré informace o **každodenním využití** vašeho přístroje.

Poradí vám k provedení **instalace** vašeho přístroje a jeho **údržbě**.

Zároveň vám pomůže v případě **poruchy** nebo při rozhodování o správné **volbě pracího programu**, označením na etiketách šatů a obleků či odstranit **výrazné skvrny**.

- 1.- OVLÁDACÍ PANEL / 2.- VÍKO / 3.- BUBEN
- 4.- ZÁSOBNÍK NA PRACÍ PROSTŘEDEK / 5.- FILTR
- 6.- POJÍZDNÝ PODSTAVEC

Obsah

	strana
Bezpečnostní předpisy	3
Uvedení do chodu - instalace	5
Záruka	6
Příprava praní. Otevření/Zavření bubnu	7
Prací prostředky	8
Proměnlivý elektronický výkon – Fuzzy Logic	8
Specifické programy	9
Všeobecné rady	10
Poruchy	12
Důležité rady při praní	13

Bezpečnostní předpisy

CE Příklad je shodný s Evropskými Směrnicemi 2004/108/EC, 2006/95/EC, které nahradily Směrnice 89/336/EEC, 73/23/EEC a jejich modifikace.

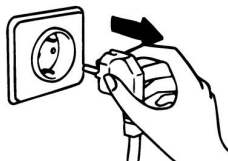

Tento přístroj není vhodný k použití pro osoby (včetně dětí), jež jsou pohybově, nervově či mentálně postiženy nebo nemají dostatečné znalosti a zkušenosti s jeho zacházením a v případě, že se nenacházejí pod dohledem či nebyly zaškoleny (z bezpečnostních důvodů) o jeho použití zodpovědnou osobou.

Děti musí být pod dozorem, aby se zaručilo, že si s přístrojem nehrají.

UPOZORNĚNÍ: PŘI JAKÉMKOLIV ÚKONU ČIŠTĚNÍ A ÚDRŽBY

- Odpojte spotřebič ze sítě.
- Po každém vyprání uzavřete přítokový kohoutek.

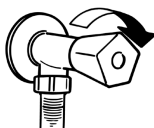

- Výrobce vybavuje všechny spotřebiče zástrčkou k zásuvkám s uzemněním.

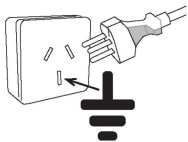

Přesvědčete se, zda vaše elektrická instalace vlastní zásuvku s uzemněním, do ní lze spotřebič zapojit; v opačném případě se obraťte na pracovníky technické služby.

Zapojení spotřebiče do zásuvky s uzemněním je nezbytné z hlediska bezpečnosti spotřebitele, neboť vylučuje možnost vzniku elektrického výboje.

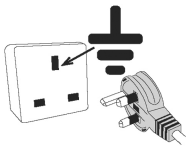

- Elektrická zásuvka musí být umístěna na dostatečně dostupném místě, pro případ, že by musela být okamžitě odpojena z elektrického proudu.

- Zjistíte-li závadu na přípojovací šňůře, nahraďte ji originální šňůrou ze zástrčkou, kterou prodává výrobce či autorizovaná technická služba.

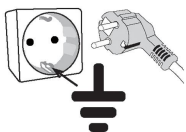

upozornění:

v případě potřeby vyměnit přívodní kabel, je potřeba zaručit správný kód- barvu v momentě propojení drátků:

modrý	neutrum
hnědý	fáze
žlutý-zelený	uzemnění

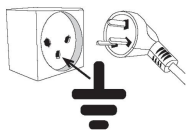

Výrobce odmítá veškerou zodpovědnost za případné poškození osob či předmětů, způsobené nedodržením předpisů o instalaci a ochraně, které se na daný spotřebič vztahují.

- Nedotýkejte se spotřebiče v případě, že máte vlhké ruce či nohy

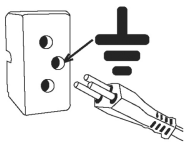

- Nepoužívejte spotřebič, jste-li bosí.

- Nepoužívejte spotřebič, jestliže mu nemůžete věnovat dostatečnou pozornost.

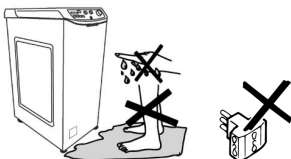

- Nepoužívejte v zástrčkách adaptéry ani rozdvojky.

- Nedovolte, aby se spotřebičem manipulovaly děti nebo postižené osoby bez dozoru.



- Neodpojte spotřebič ze sítě trhnutím přípojovací šňůry či samotným spotřebičem.

- Nevystavujte spotřebič nepohodě a nepříznivým klimatickým podmínkám (déšť, slunce apod.)



- Spotřebič uvedený do chodu nepokryvejte látkovým potahem ani igelitem.



- Nestavte spotřebič na vlhká místa ani do prostoru, kam by na něho mohly dopadnout kapky vody ze sprchy.

- Neumísťujte spotřebič na povrch, který by zahrnil prostor mezi podlahou a dnem spotřebiče.



- Dbejte, aby si děti nehrály s částmi obalu, neboť by pro ně mohly být nebezpečné.

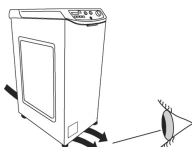

UPOZORNĚNÍ:
V PRŮBĚHU PRANÍ MŮŽE VODA
DOSÁHNOUT TEPLOTY AŽ 90 °C

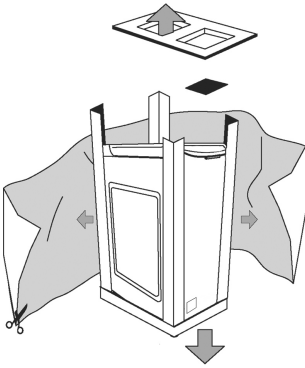

• Rozbalte spotřebič

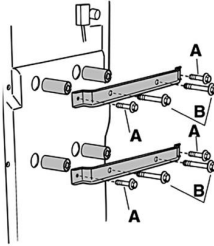

• Uvolněte 4 šrouby (A) z obou klínů a 4 šrouby (B).

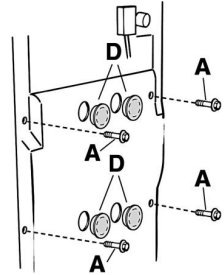

• Připevněte zpětně 4 šrouby (A) a nasadte přiložené dekorací zakončení (D).

V případě, že váš model jimi disponuje:

Umístíte ochranou desku podle znázornění na obrázku.

1.- Pračka na pojízdném podstavci.

2.- Pračka bez pojízdného podstavce.

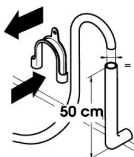
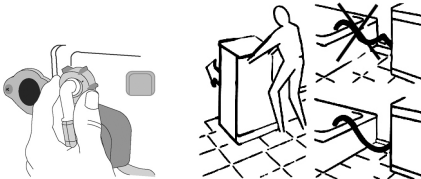
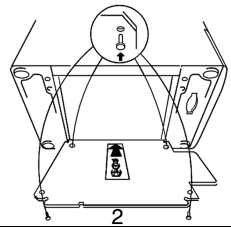
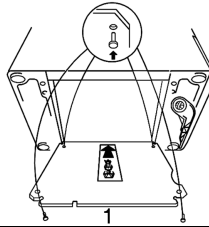

UPOZORNĚNÍ: NEOTVÍREJTE KOHOUTEK

• Pračku je nutné připojit na rozvod vody pomocí nové připojovací trubice, která je dodána společně se spotřebičem (uvnitř bubnu). Původní trubici k tomuto nepoužívejte.

• Připevněte ke spotřebiči (z vrchní zadní strany) přítokovou hadici, koleno trubice a elektroventil, z druhé strany napojte hadici na vodovodní kohoutek či výstup vody s ústím o rozměru 3/4".

• Přisuňte pračku ke stěně a dbejte, aby se hadice nezakřivila nebo nepříškrtila. Připevněte odtokovou hadici na okraj vany nebo raději na pevný odtok ve výšce neméně 50cm a nejvíce 75 cm od podlahy, jehož průměr musí být větší než průměr hadice.

V případě potřeby použijte zaoblenou svorku, která zajistí dokonalejší zpevnění a podpěrku odtokové hadice.

V případě, že váš model má k dispozici:

- Potřebujete-li pračku přemístit, stačí otočit ovládací páčkou pojízdného podstavce směrem doprava a spotřebič posunout. Po přemístění uveďte páčku do původní polohy.

- Nastavte správnou rovnováhu spotřebiče pomocí předních koleček.

- a) Otočte maticí ve směru hodinových ručiček, aby se uvolnil šroub na noze.
- b) Točte nohou, tím ji snižujete nebo zvyšujete tak, aby jste dosáhli dokonalého přilnutí k podlaze.
- c) Zabraňte pohybu nohy otočením matice v protisměru hodinových ručiček do té míry, až přilne ke dnu pračky.

Přesvědčte se, zda jste spotřebič náležitě vyvážili. Opřete se rukama z obou stran příčně o pračku, bez toho aniž byste ji přemístili a ověřte si, zda nekolísá.

- Pokud pračku přemístíte, znovu ji vyrovnejte.

- Zapojte ji znovu do sítě.

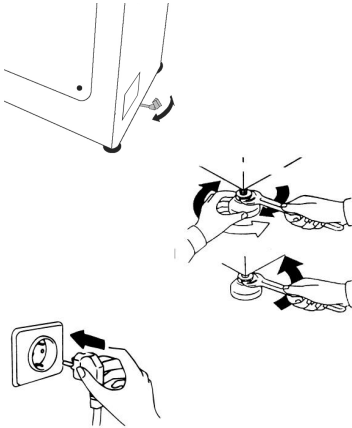

Záruka



A

1.

Ke spotřebiči je přiložen záruční list.



2.

Část A řádně vyplňte a uschovejte pro případ, že se budete potřebovat obrátit na pracovníky autorizované technické služby. Při reklamaci či opravě je nutné předložit také stvrzenku, kterou jste obdrželi při nákupu spotřebiče.

Příprava praní. Otevření/zavření bubnu.

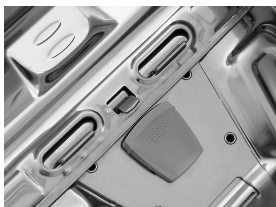

UPOZORNĚNÍ:

JE DŮLEŽITÉ, ABY SE PŘI OTVÍRÁNÍ A ZAVÍRÁNÍ DVÍŘEK BUBNU POSTUPOVALO OPATRNĚ TAK, ABY JSTE NEPOŠKODILI PRÁDLO ČI SPOTŘEBIČ.

UJISTĚTE SE, ŽE JSOU DVÍŘKA SPRÁVNĚ UZAVŘENÉ.

Vložení prádla

1.

Otevřete dvířka pračky.

2.

Otevřete buben stisknutím bílého tlačítka a položením druhé ruky na protější část dvířek.

3.

Vložte prádlo jednotlivě do bubnu a příliš ho nestlačujte. Je třeba dbát na doporučenou váhu prádla podle tabulky programů. Přetížená pračka dostatečně nevypere a prádlo bude pomačkané.

4.

Uzavřete buben novou manipulací s dvířky tak, že část s bílým tlačítkem zastrčíme pod tu druhou, aby dvířka zůstaly dostatečně přichyceny.

Prací prostředky

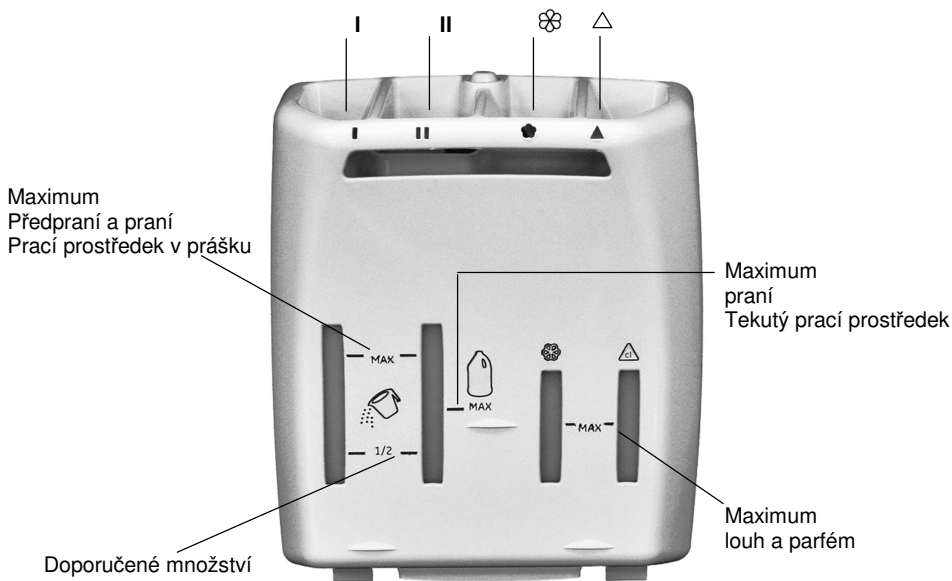

Zásobník na prací prostředky je rozdělen na 4 přihrádky:

- **Přihrádka I** je určena na prací prostředek k předepírce.
- **Přihrádka II** je určena na prací prostředek k praní.
- **Přihrádka \triangle** je určena na bělicí prostředek.
- **Přihrádka \otimes** je určena na avivážní a parfémující prostředky a jiné přísady, např. škrob, modřidlo atd.

Na zásobníku pro prací prostředek jsou vyznačeny rysky:

- **Doporučené množství** (spodní ryska). Označuje doporučenou hladinu při předepírce a praní.
- **Max.** Označuje nejvyšší povolenou hladinu, která se nesmí překročit.

Důležité

- Doporučujeme nepoužívat čpavek v programech s předepírkou.
- Nepoužívat tekutý prací prostředek pro programy s předepírkou, a/ nebo s načasovaným startem praní.

Proměnlivý elektronický výkon - Fuzzy Logic

Pračka je vybavena elektronickým systémem, který automatickým způsobem zpracovává všechny fáze praní, tak, aby dosáhla vynikajících výsledků při praní prádla, ušetřila váš čas a peníze.

Jakmile je program praní zvolen, pračka **optimalizuje následující popsané body, v závislosti na naplnění pračky prádlem a typu tkanin, které jsou prány:**

- množství vody a elektrické energie
- doba praní
- důrazné máchání

Pračka navíc:

- zaznamená přítomnost pěny a v nutném případě zvýší množství vody při máchání
- řídí rychlost odstředování podle distribuce prádla v bubnu a tímto způsobem zabrání možné nerovnováze



SPECIÁLNÍ PROGRAM MÁCHÁNÍ

Program  provádí 3 fáze máchání prádla s následným ždímáním při rychlosti 800 ot/min (může se případně zvláštním tlačítkem snížit nebo vyřadit. Lze ho používat při máchání tkanin všeho druhu, například i při praní prádla v ruce.



SPECIÁLNÍ PROGRAM SILNÉHO ŽDÍMÁNÍ

Program  provádí ždímání při rychlosti určené v tabulce programů.



POUZE VYPOUŠTĚNÍ

Program  provádí vypouštění vody.



PRANÍ V RUCE

Pračka je také vybavena systémem pro jemné praní, nazvaným „praní v ruce“. Tento program umožňuje provést kompletní cyklus praní prádla, určeného pro praní v ruce. Program pere při nejvyšší teplotě 30 °C a končí dvěma fázemi máchání a ždímání.

SPORT

SPORTOVNÍ ODĚVY

Pračka je vybavena výhradním programem pro „sportovní oděvy“.

Jedná se o speciální program, určený pro praní sportovních oděvů ze směsí, které nelze prát v programech prováděných při vysokých teplotách.

Program začíná předepírkou za studena, při níž se prádlo zjemní a z velké části zbaví nečistot, potom pokračuje praním prádla při teplotě 30 °C, mácháním a jemným ždímáním, aby se zajistila maximální péče jemných a silně znečištěných tkanin.

AA

TŘÍDA AA

Spotřebič umožňuje dosáhnout optimálního výsledku praní při teplotě 40 °C a energické spotřebě třídy A.

A

TŘÍDA A

Je možné získat optimální praní s maximální zátěží 3kg při teplotě na 60 °C se značným snížením doby.

MIX & WASH

MIX & WASH

Program MIX & WASH (netřídít a prát), vám dovoluje prát tkaniny bez třídění podle barevnosti prádla při jednom praní.

- tímto způsobem se nesmí prát barevné prádlo nově zakoupené.
- nepoužívat prádlo o, kterém je vám známo, že pouští barvu.

RZCHLÉ PROGRAMY

RYCHLÉ

44' RYCHLÝ 44 MINUTOVÝ PROGRAM

29' RYCHLÝ 29 MINUTOVÝ PROGRAM

32' RYCHLÝ 32 MINUTOVÝ PROGRAM

Rychlý program umožňuje, aby během 44/29/32 minut proběhl kompletní cyklus praní při maximální náplni 3.5kg prádla a teplotě 40/50 °C.

POZNÁMKY

1. V případě že je prádlo silně znečištěné, je vhodné snížit náplň pračky nejvýše na 3kg.
2. U programů pro bavlnu (bílé prádlo 90 °C a odolné barvy 60 °C) lze dosáhnout automatického bělení přidáním bělicího prostředku do zásobníku (△).
3. Pračka je připravena k automatickému užití avivážního prostředku při posledním máchání v průběhu všech cyklů praní..

Všeobecné rady

ČISTĚNÍ A ÚDRŽBA SPOTŘEBIČE

Při čištění vnějšího povrchu spotřebiče nepoužívejte abrazivní materiály, alkohol ani rozpouštědla. Spotřebič stačí otřít vlhkým hadříkem.

Pračka nevyžaduje náročnou údržbu.

- Vysušení gumy v příslušenství bubny.
- Vymytí zásobníku na prací prostředek a ostatních příhrádek.
- Vyčištění filtru.
- Vyčištění spotřebiče po přepravě nebo dlouhém odstavení z provozu.

Pro dosažení dokonalejšího stavu údržby, osušte po skončení cyklu gumový těsnicí rám a ponecháte víko otevřené.

ČISTĚNÍ FILTRU

Pračka je vybavena zvláštním filtrem, který je umístěn za lištou v čelní spodní části spotřebiče. Filtr zadržuje předměty větší velikosti (mince, knoflíky apod.), které by mohli vyřadit z provozu čerpadlo.

Doporučujeme vyčistit filtr vždy v takovém případě, kdy kvalita praní je nedostačující nebo odtok vody je příliš slabý.

Při čištění filtru postupujeme podle následujícího postupu:

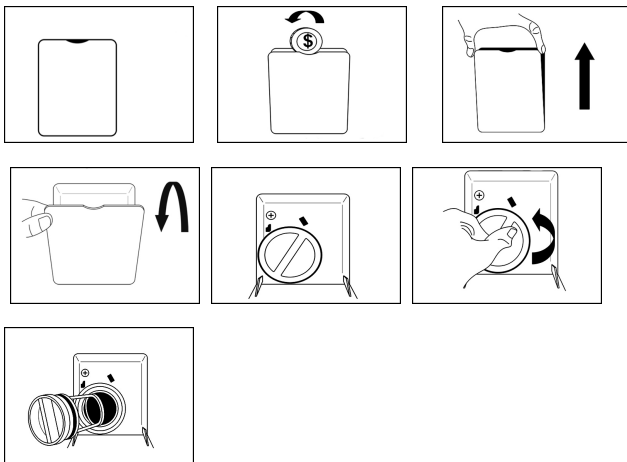
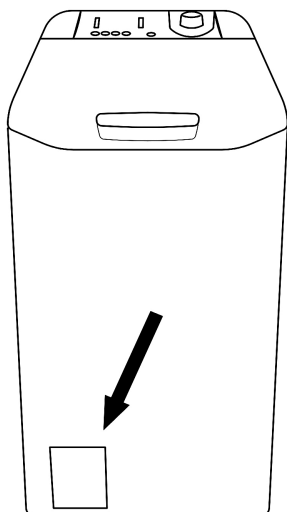

- Použijte nádobu na odebrání vody.
- Vytáhněte filtr a vyčistěte ho.
- Vyčištěný filtr opět vraťte na jeho místo a postupujte tak, že zopakujete celý předepsaný postup v obráceném pořadí.

ČIŠTĚNÍ ZÁSObNÍKU NA PRACÍ PROSTŘEDEK A OSTATNÍCH PŘIHRÁDEK



.- Občas je vhodné vymýt zásobník na prací prostředek a ostatní přihrádky, používané při předpírání, praní, bělení či na aviváž. K tomu je nezbytné vyjmout zásobník a jakmile bude čistý, je potřeba jej namontovat.

K odmontování a namontování zásobníku postupujte podle ukázkových obrázků

A Odmontovat

.- Stiskněte tlačítko A

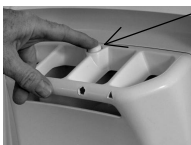

.- Přidržet stisknuté tlačítko a otočte zásobníkem směrem ven



.- Vyjměte zásobník a vyčistěte jej

.- V přihrádkách, určených na předpírání I a praní II, doporučujeme dokonale vymýt zbytky pracího prostředku, aby prací prostředek mohl plynule proudit do bubny.



.- V přihrádkách, určených na bělicí a avivážní prostředky, je třeba tahem směrem nahoru vyjmout oba sifóny S, umístěné v zadní části zásobníku.

Odstraňte případné usazeniny, které mohou zapříčinit uzavření průtoku sifóny.

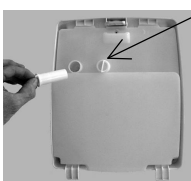

B namontovat

.- Okraje je nutné zasunovat podle popisu



C

.- Otočte zásobník směrem k víku, dokud okraj nezapadne na své místo (C).

Při zapadnutí uslyšíte charakteristický zvuk (klak).



Poruchy

ZÁVADA	PŘÍČINA	ODSTRANĚNÍ ZÁVADY
1.- Nelze uvést do chodu žádný program	<ul style="list-style-type: none"> Spotřebič není zapojen do sítě. Hlavní spínač je vypnutý. Nedostatek elektrického proudu. Závada na pojistkách. Otevřená dvířka. 	<ul style="list-style-type: none"> Zapojte ho do sítě. Uveďte do chodu hlavní spínač. Zkontrolujte. Zkontrolujte. Zavřete dvířka.
2.- Nenatéká voda	<ul style="list-style-type: none"> Viz tabulka 1. Kohoutek je uzavřen. 	<ul style="list-style-type: none"> Zkontrolujte. Otevřete kohoutek.
3.- Neodtéká voda	<ul style="list-style-type: none"> Nežádoucí předměty ve filtru. Zaškrcená odtoková hadice. 	<ul style="list-style-type: none"> Zkontrolujte filtr. Vyrovnejte odtokovou hadici.
4.- Nefunguje odstředování	<ul style="list-style-type: none"> Z pračky dosud nevytekla voda. Je stisknuto tlačítko pro vyřazení odstředování. 	<ul style="list-style-type: none"> Počkejte několik minut než voda vyteče z pračky. Vraťte tlačítko do polohy odstředování.
5.- Silné vibrace během odstředování	<ul style="list-style-type: none"> Pračka není dostatečně vyvážená. Spotřebič nebyl po přepravě odklíněn. Nerovnoměrně rozprostřené prádlo v pračce. 	<ul style="list-style-type: none"> Vyrovnejte nohy. Odstraňte klíny. Rozprostřete rovnoměrně prádlo v pračce.
6.- Nefunguje odstředování při vyšších otáčkách	<ul style="list-style-type: none"> Prádlo není v bubnu rovnoměrně rozprostřeno. 	<ul style="list-style-type: none"> Prádlo v bubnu rovnoměrně rozprostřete.
7.- Na obrazovce se objeví chyba č. 0,1,5,6,7,8,9,12,13,16		<ul style="list-style-type: none"> Obraťte se na servis technické služby.
8.- Na obrazovce se objeví chyba č. 2	<ul style="list-style-type: none"> Do pračky nenatéká voda 	<ul style="list-style-type: none"> Přesvědčte se, zda je otevřen vodovodní kohout.
9.- Na obrazovce se objeví chyba č. 3	<ul style="list-style-type: none"> Pračka nevypouští vodu 	<ul style="list-style-type: none"> Přesvědčte se, zda není zanesen odtok. Přesvědčte se, zda se na odtokové trubici nevytvořil žádný záhyb.
10.- Na obrazovce se objeví chyba č. 4	<ul style="list-style-type: none"> V pračce je příliš mnoho vody 	<ul style="list-style-type: none"> Zavřete vodovodní kohout. Obraťte se na servis technické služby.

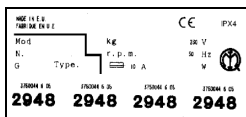

Nepodaří-li se vám poruchu či špatný chod pračky odstranit, odpojte ji ze sítě, uzavřete vodovodní kohoutek a v žádném případě s ní nemanipulujte.

S případnou opravou spotřebiče se obraťte výhradně na autorizovanou technickou službu (viz strana evropské záruční centra) a žádejte originální součástky od výrobce. Nedodržení těchto požadavků může mít za následek porušení bezpečného užívání spotřebiče.

Při jednání s pracovníky autorizované technické služby vždy oznamte model (vyznačený také na ovládací desce), výrobní a sériové číslo, uvedené na destičce, kterou po vyjmutí čelní lišty naleznete na spodní přední části spotřebiče nebo v záručním listu. Sdělte laskavě všechny údaje, které jsou na této kartičce vyznačeny.

Uvedením zmíněných informací pomůžete urychlit a zkvalitnit poskytovanou službu.

Důležité rady při praní

Rady pro použití vaší pračky velmi ekologickým a ekonomickým způsobem.

DOPORUČENÍ PRO POUŽITÍ VAŠÍ PRAČKY

Způsob jak dosáhnout minimální spotřeby. Zcela naplňte vaši pračku, ušetříte tak spotřebu vody a elektrické energie.

My vám doporučujeme, abyste zcela naplnily vaši pračku prádlem. Můžete, tak ušetřit až 50% energie. Provedete tak jen jedno praní, místo dvou na půl prázdných praček.

KDY JE NUTNÉ POUŽÍT PŘEDEPÍRKU?

Pouze když je prádlo velmi znečištěné!

Ušetříte 5 až 15%, když nebude používat program s předepírkou při běžném znečištění prádla.

JAKOU TEPLOTU VODY JE TŘEBA ZVOLIT?

Použitím prostředku na odstraňování skvrn před zahájením praní. Snižuje potřebu použití vyšších teplot jak 60°C.

Při vkládání prádla do bubnu vám doporučujeme:

- **Velmi jemné tkaniny doporučujeme vložit do síťových pytlů.**
- Zkontrolujte obsah kapes a přesvědčte se, zda neobsahují kovové nebo jiné předměty (např. sponky, špendlíky, mince atd.).
- Zapněte knoflíky u ložního prádla, zavřete zipy, sepněte kroužky, zavažte volné šnůry a dlouhé stuhy na šatech.
- Odstraňte všechny (kovové i umělohmotné) kroužky a háčky ze záclon a závěsů. Šňůrky od vrchních skladů záclon doporučujeme svázat a přichytit stužkou samotných skladů.
- Nevkládejte do pračky prádlo složené.
- Dbejte na váhu prádla, jež je zvlášť stanovena pro každý prací program.
- Při praní koberců, přehozů a jiných tkanin, pohlcujících velké množství vody, vyřaďte odstředování tím, že stisknete tlačítko na jeho vyřazení z provozu.
- Vlněné prádlo lze prát v pračce pouze za předpokladu, že je označeno symbolem pro pravou vlnu  a opatřeno poznámkou „nemačkávané“ a „vhodné k praní v pračce“.
- Při praní koupelového prádla neperte jen samotné ručníky, ale proložte je i jinými druhy prádla.
- Dbejte, aby žádné prádlo nezůstalo přivřeno ve dvířkách bubnu.

SYMBOLY NA ETIKETÁCH



Většinou bývají našity u límce nebo v postraních švech. Tyto symboly znázorňují:



- Maximální teplota PRANÍ.
- Možné způsoby čištění a zákaz praní.
- Čistící prostředky při zákazu praní.

Symbole mají následující podoby:

PRANÍ



Návod na praní vždy obsahuje obrázek vaničky s různým upozorněním:

- Neprat. 
- Lze prát v ruce i pračce. Číslice vyznačené na vaničce představují maximální teplotu vody během praní. 

- Prát pouze v ruce .
Je-li znázorněná ruka ponořená jen do poloviny vaničky, lze prádlo jemně vyždímat. Je-li ponořena až na dno, je třeba prát prádlo výhradně v ruce.
- Vyznačená čára pod vaničkou znamená, že prádlo lze krátce mechanicky vyždímat .
- Neždímat. .

BĚLENÍ

Louh, který se používá na bělení prádla, může některé tkaniny nenávratně poškodit. K bělení se váže několik symbolů.

- Lze bělit. .
- Nelze bělit .

WEEE

Tento elektrospotřebič je značený podle evropské směrnice 2002/96/CE o odpadech z elektrických a elektronických zařízení (WEEE).

Ujistěte se, že byl tento výrobek zlikvidován správně, pomůžete tím vyhnout se případným negativním následkům na životním prostředí a zdraví, které by mohly nastat v případě chybného zacházení s výrobkem po ukončení jeho životnosti.

Symbol na výrobku znamená, že s tímto spotřebičem nelze zacházet jako s běžným domácím odpadem. Musí být doručen do nejbližšího sběrného místa na recyklaci elektrických a elektronických zařízení.

Likvidace musí být provedena v souladu s platnými předpisy pro životní prostředí týkající se likvidace odpadu.

Podrobnější informace o zacházení, vracení a recyklaci tohoto výrobku dostanete na příslušném úřadu veřejné správy (odbor ekologie a životního prostředí) nebo u vašeho poskytovatele služeb svozu odpadu nebo v obchodě, kde jste výrobek zakoupili.

cz Výrobce odmítá odpovědnost za případné chyby tisku této brožurky. Současně si vyhrazuje právo na provedení náležitých úprav svých výrobků, aniž by učinil změny v jejich základních technických vlastnostech.

