

PRALKA AUTOMATYCZNA
AUTOMATICKÁ PRAČKA
AUTOMATA MOSÓGÉP

INSTRUKCJA OBSŁUGI NÁVOD K OBSLUZE HASZNÁLATI ÚTMUTATÓ

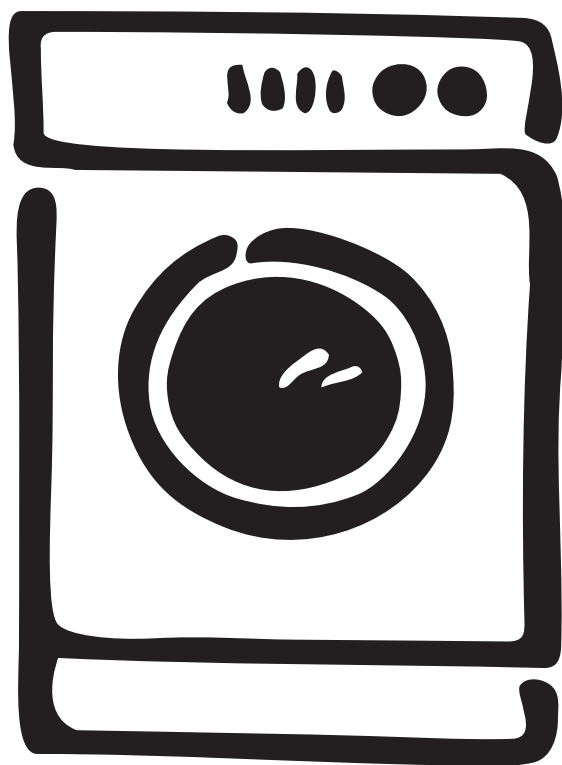

EWF 1050
EWF 1250

Vážený zákazníku,

Přečtěte si prosím pečlivě tyto pokyny k provozu a zvláštní pozornost věnujte bezpečnostním upozorněním uvedeným na prvních stranách. Prosíme Vás, abyste si tento návod uschovali pro další použití a zajistili jeho předání případnému dalšímu majiteli.

Obsah

Upozornění	25	Rady pro praní	35-36
Likvidace	26	Třídění prádla	35
Rady pro ochranu životního prostředí	26	Teploty	35
Technické údaje	26	Před vložením prádla	35
Instalace	27	Maximální náplň prádla	35
Vybalení	27	Váha prádla	35-36
Umístění	27	Odstraňování skvrn	36
Přívod vody	27-28	Prací prostředky a přísady	36
Odpad	28	Obsluha pračky	37-38
Připojení k elektrické síti	28	Mezinárodní symboly praní	39
Instalace na soupravu stojanu	28	Prací programy	40
Vaše nová automatická pračka	29	Speciální programy	41
Popis spotřebiče	29	Údržba	42
Kontrolka zablokovaných dveří	29	Plášť pračky	42
Zásuvka dávkovače pracích prostředků	29	Zásuvka na prací prostředky	42
Použití	30	Odtokový filtr	42-43
Ovládací panel	30	Filtr přívodní hadice	43
Ovládací prvky	30-33	Nouzové vypouštění	43
Informace o programu	34-35	Opatření proti vlivu mrazu	43
		Spotřebič nefunguje?	44-45
		Záruční	46

Symbole uvedené u některých odstavců mají následující význam:



Výstražný trojúhelník a/nebo klíčová slova (Upozornění! Pozor!) upozorňují na pokyny, které jsou zvláště důležité pro vaši bezpečnost a pro správné fungování spotřebiče.



Informace s tímto symbolem obsahuje doplňkové pokyny a praktické rady k použití spotřebiče.



Tipy a informace k hospodárnému a ekologickému používání spotřebiče jsou označeny tímto symbolem.

*Náš příspěvek k ochraně životního prostředí:
používáme papír, který je přátelský
k životnímu prostředí.*

Upozornění

Následující upozornění jsou uvedena v zájmu celkové bezpečnosti. Před instalací nebo používáním spotřebiče si je musíte pozorně přečíst.

Instalace

- Všechny vnitřní obaly musí být před použitím spotřebiče odstraněny. Kdybyste neodstranili všechny ochranné přepravní prvky, nebo je odstranili jen zčásti, mohlo by dojít k vážnému poškození spotřebiče i nejbližšího zařízení. Přečtěte si příslušný odstavec v návodu k obsluze.
- Elektrické připojení spotřebiče související s jeho instalací musí provádět kvalifikovaný elektrikář.
- Jakékoli instalatérské práce, které jsou nutné k instalaci tohoto spotřebiče, musí provádět kvalifikovaný instalatér.
- Když je instalace spotřebiče ukončena, překontrolujte, zda spotřebič nestojí na elektrickém přírodním kabelu.
- Jestliže spotřebič stojí na podlaze pokryté kobercem, přesvědčte se, že vzduch může mezi nožičkami a podlahou volně proudit.

Použití

- Tento spotřebič je určen k domácímu použití. Nesmí se používat pro jiné účely než pro ty, pro které byl vyroben.
- Perte jen prádlo, určené pro praní v automatické pračce. Dodržujte pokyny na visačce prádla.
- Spotřebič nepřepíňujte. Vždy dodržujte pokyny návodu k obsluze.
- Přesvědčte se, že jsou kapsy prázdné. Předměty jako jsou mince, zavírací špendlíky, špendlíky a šrouby mohou způsobit značné škody.
- V automatické pračce neperte oděvy, které jsou nasyceny benzínem, metylalkoholem, trichloretylenem atd. Jestliže se pro čištění skvrn takové tekutiny před praním použily, před vložením do pračky počkejte, až se z tkaniny úplně vypaří.
- Malé kousky prádla jako ponožky, pásky atd. vkládejte do pračky v pracích sáčcích nebo v polštářových povlácích, aby nedocházelo k zachycení mezi otočným bubnem a nádrží.
- Používejte pouze doporučené množství aviváže. Nadměrné množství by mohlo prádlo poškodit.
- Když spotřebič nepoužíváte, nechte dvířka lehce pootevřená. Tím se chrání těsnění a zabráníte tak i vzniku nepříjemných pachů.
- Před otevřením dvířek vždy zkontrolujte, zda je voda vypuštěná. Jestliže tam je voda, vypusťte ji podle návodu k obsluze.
- Po použití spotřebiče vždy odpojte ze zásuvky a zavřete vodovodní kohoutek.

Všeobecné bezpečnostní informace

- Opravy smějí provádět pouze kvalifikovaní pracovníci. Opravy prováděné nevyškolenými osobami mohou způsobit vážné nebezpečí. S opravami se obraťte na místní servisní středisko.
- Nikdy nevytahujte zástrčku ze zásuvky tahem za kabel, ale vždy uchopte zástrčku.
- V průběhu programů s vysokou teplotou se dvířka ohřejí na vysokou teplotu. Nedotýkejte se dvířek!

Dětská pojistka

- Děti neznají nebezpečí spojená s elektrickými spotřebiči. Během provozu spotřebiče je nutno děti pečlivě sledovat a nenechat je hrát si se spotřebičem.
- Obalový materiál (plastové fólie, polystyren) uschovejte z dosahu dětí, mohl by pro ně být nebezpečný - nebezpečí udušení! Uložte ho z dosahu dětí.
- Všechny prací prostředky uložte na bezpečné místo, kde k nim děti nemají přístup.
- Zajistěte, aby se děti ani malá domácí zvířata nemohly dostat do bubnu pračky. Aby k tomu nedošlo, je pračka vybavena speciální funkcí. Toto zařízení se aktivuje pootočením tlačítka (bez stisknutí) uvnitř dvířek doprava, až je zárez vodorovně. Podle potřeby použijte i minci. Zařízení se vypne pootočením tlačítka doleva, až je zárez svisle; nyní se dvířka dají opět zavřít.

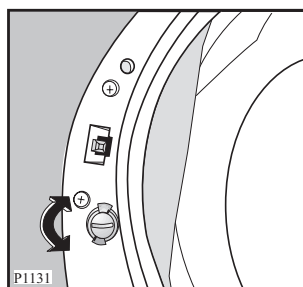

Jestliže spotřebič již nechcete používat, odřízněte přírodní kabel a zástrčku s kabelem zlikvidujte. Poškodte zavírací mechanismus dvířek, aby se hrající si děti nemohly v pračce zavřít a zůstat v ní uvězněné.

Obalové materiály

Materiály označené symbolem  jsou recyklovatelné.

>PE<=polyetylen

>PS<=polystyren

>PP<polypropylen

K druhotnému využití musí být tyto materiály vhozeny do příslušných kontejnerů.

Spotřebič

K likvidaci starého spotřebiče využijte schválených likvidačních sběren. Neznečišťuje svoji zem!

Symbol  na výrobku nebo jeho obalu udává, že tento výrobek nepatří do domácího odpadu. Je nutné ho odvézt do sběrného místa pro recyklaci elektrického a elektronického zařízení. Zajištěním správné likvidace tohoto výrobku pomůžete zabránit případným negativním důsledkům na životní prostředí a lidské zdraví, které by jinak byly způsobeny nevhodnou likvidací tohoto výrobku. Podrobnější informace o recyklaci tohoto výrobku zjistíte u příslušného místního úřadu, služby pro likvidaci domovního odpadu nebo v obchodě, kde jste výrobek zakoupili.



Rady pro ochranu životního prostředí

Abyste ušetřili vodu i energii a přispěli k ochraně životního prostředí, doporučujeme dodržet následující rady:

- Normálně zašpiněné prádlo můžete prát bez předpírky, ušetříte tak prací prostředek, vodu i čas (a ochráníte tak i životní prostředí).
- Praní je úspornější při plné náplni prádla.
- Vhodným předběžným ošetřením můžete před praním odstranit skvrny a zašpiněná místa; prádlo pak můžete vyprat při nižší teplotě.
- Prací prostředky dávkujte podle tvrdosti vody, množství praného prádla a stupně zašpinění.

Technické údaje

ROZMĚRY	Výška	85 cm
	Šířka	60 cm
	Hloubka	59 cm
MAXIMÁLNÍ NÁPLŇ	Bavlna	5 kg
	Syntetické	2 kg
	Jemné	2 kg
	Vlna/ ruční praní	1 kg
RYCHLOST ODSTŘEDĚNÍ		max. 1000 ot/min (EWF 1050) max. 1200 ot/min (EWF 1250)
NAPÁJECÍ NAPĚTÍ/FREKVENCE		220-230 V/50 Hz
CELKOVÝ PŘÍKON		2200 W
MINIMÁLNÍ JIŠTĚNÍ POJISTKY		10 A
TLAK VODY	1 Minimální	0,05 MPa
	Maximální	0,8 MPa



Tento spotřebič je v souladu s následujícími směnicemi EHS:
73/23/EHS ze dne 19/02/73 pro nízké napětí
89/336/EHS ze dne 03/05/89 pro elektromagnetickou slučitelnost.

Instalace

Vybalení

-  Před použitím spotřebiče je nutné odstranit všechny přepravní šrouby a obaly.

Doporučujeme uschovat si všechny ochranné přepravní prvky, abyste je mohli použít při případné další dopravě spotřebiče.

1. S použitím klíče odšroubujte a odstraňte dva dolní zadní šrouby. Vytáhněte dva umělohmotné kolíky.

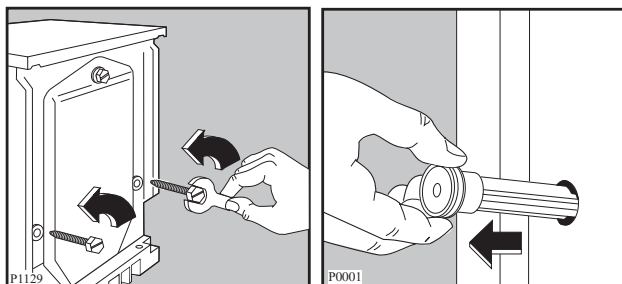

2. Položte pračku zadní stranou na podlahu, dejte pozor, abyste nepřiskřípli hadice. Tomu můžeme předejít tak, že mezi spotřebič a podlahu použijeme jeden z obalových rohů.
3. Vytáhněte polystyrénový kus ze dna pračky a uvolněte dva plastové sáčky.

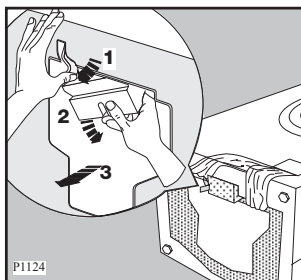

4. Velmi opatrně vytáhněte levý polytylenový sáček, posunem doprava a pak dolů.
5. Velmi opatrně vytáhněte pravý polytylenový sáček, posunem doleva a pak nahoru.

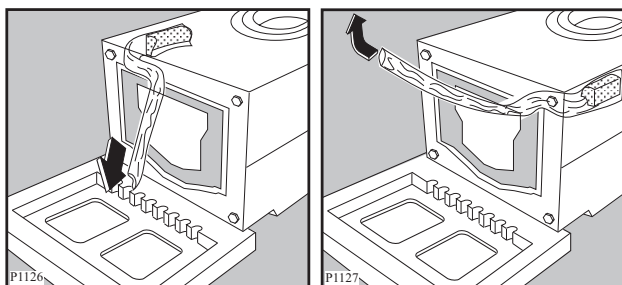

6. Postavte pračku do svislé polohy a odstraňte zbývající zadní šroub. Vytáhněte příslušný kolík.

7. Uzavřete všechny otvory zátkami, které najdete v umělohmotném sáčku s návodem k použití.

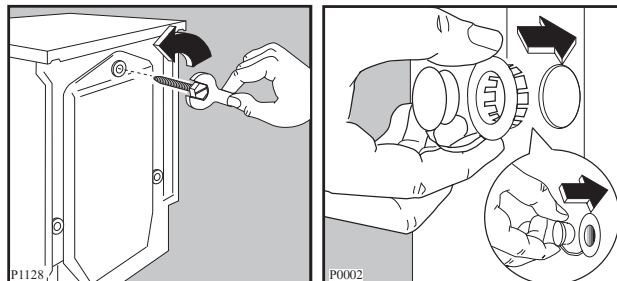

Umístění

Instalujte spotřebič na tvrdé rovné podlaze. Zkontrolujte, zda proudění vzduchu kolem spotřebiče není znemožněno koberci, rohožemi apod. Zkontrolujte, zda se spotřebič nedotýká stěn nebo jiného kuchyňského nábytku.

Pečlivě spotřebič vyrovnejte povolením nebo utažením regulovatelných nožiček. Nikdy nevyrovnavejte případné nerovnosti podlahy podkládáním kartónu, dřeva nebo podobných materiálů pod spotřebič.

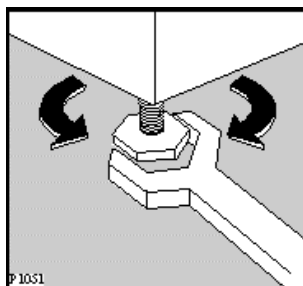

Přívod vody

Přívodní hadici připojte ke kohoutku s 3/4" závitem.

Pro připojení spotřebiče k vodovodní síti nepoužívejte staré hadice, které už byly v minulosti použité.

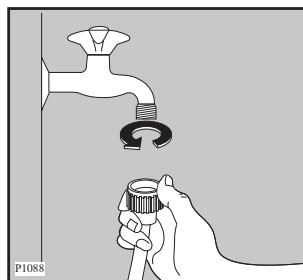

Důležité upozornění!

Je-li potřeba, ke kterému připojujete spotřebič nové anebo už delší dobu nepoužívané, nechte vodu před připojením přívodní hadice nějakou dobu odtéct. Tímto způsobem se vyplaví případné usazeniny písku a rzi v potrubí.

Konec přívodní hadice na straně pračky se může obrátit kterýmkoli směrem. Lehce povolte upevňovací objímku, otočte konec hadice, pak objímku zase utáhněte a zkontrolujte, zda ze spoje neuniká voda.

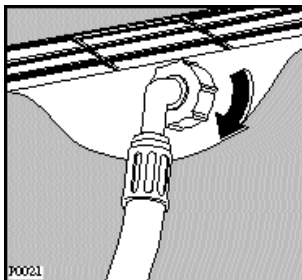

Přívodní hadici nelze nastavovat. Jestliže je příliš krátká a nechcete přemístit kohoutek, musíte koupit delší hadici, která je použitelná pro tento účel.

Odpad

Vypouštěcí hadici můžete umístit třemi různými způsoby:

Zaháknutím umělohmotného kolena dodávaného s pračkou za okraj umyvadla. Důležité je, aby koleno se zahnutou částí hadice nemohlo při vypouštění sklouznout z umyvadla.

Upevněte ho proto šňůrkou ke kohoutku nebo k háčku na zdi.

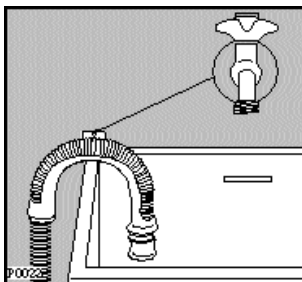

Odbočkou v odpadu umyvadla. Tato odbočka se musí nacházet nad sifonem tak, aby byl oblouk hadice vzdálený minimálně 60 cm od podlahy.

Do odpadního potrubí, které se nachází ve výšce minimálně 60 cm a maximálně 90 cm od podlahy. Konec vypouštěcí hadice musí být stále větraný, tj. vnitřní průměr odpadního potrubí musí být širší než vnější průměr vypouštěcí hadice.

Vypouštěcí hadice nesmí být nikde přiškrčená, ani zalomená.

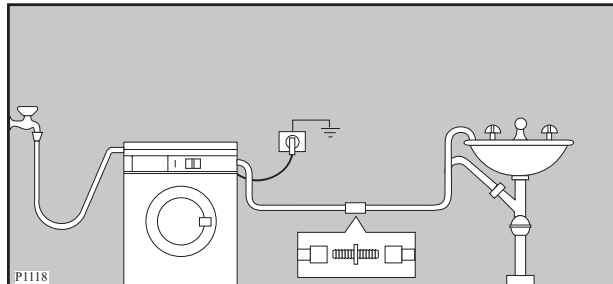

Aby byl zabezpečen správný chod spotřebiče, musí být vypouštěcí hadice zavěšena na speciálním držáku umístěném na zadní straně spotřebiče.

Připojení k elektrické síti

Spotřebič může fungovat s jednofázovým napětím 220-230 V a 50 Hz.

Ověřte si, že Váš domácí elektrický rozvod unese maximální zatížení pračky (2,25 kW) i případné další současně zapnuté domácí elektrospotřebiče.

Pračku zapojte na zásuvku s uzemněním.



Výrobce odmítá veškerou odpovědnost za možné poškození zdraví a za škody na majetku, k nimž došlo v důsledku nedodržení výše uvedených pokynů.

Kdybyste potřebovali vyměnit přívodní kabel, výměna musí být provedena naším servisním střediskem.

Přívodní kabel musí zůstat přístupný i po instalaci spotřebiče.

Instalace na soupravu stojanu



Rozměry stojanu:
výška: 30 cm
šířka: 60 cm
hloubka: 60 cm

Tento spotřebič je možné k lepšímu vkládání a vyjímání prádla instalovat na ocelový stojan se zásuvkou. Vhodnou soupravu stojanu zakoupíte u svého autorizovaného prodejce.

Vaše nová automatická pračka

Tento nový spotřebič splňuje všechny moderní požadavky na účinnější praní prádla s nízkou spotřebou vody, energie a pracího prostředku.

- **Automatické ochlazování prací vody** z 95°C na 60°C před vypouštěním brání deformaci potrubí.
- **Speciální program na vlnu** s novým systémem jemného praní, který vypere vlněné prádlo velmi opatrně.
- **Systém ke zjišťování nerovnováhy** zabrání vibracím během odstředování.
- **Ventil ECO** umožňuje celé využití pracího prostředku, snižuje spotřebu vody a zajišťuje tak úsporu energie.
- **Programový volič** umožňuje kombinovat funkci programu a volbu teploty a tím zjednodušuje nastavení programu.

ČESKY

Popis spotřebiče

- 1 Zásuvka dávkovače pracích prostředků
- 2 Ovládací panel
- 3 Kontrolka zablokovaných dveří
- 4 Držadlo dvířek
- 5 Vypouštěcí čerpadlo
- 6 Seřiditelné nožičky

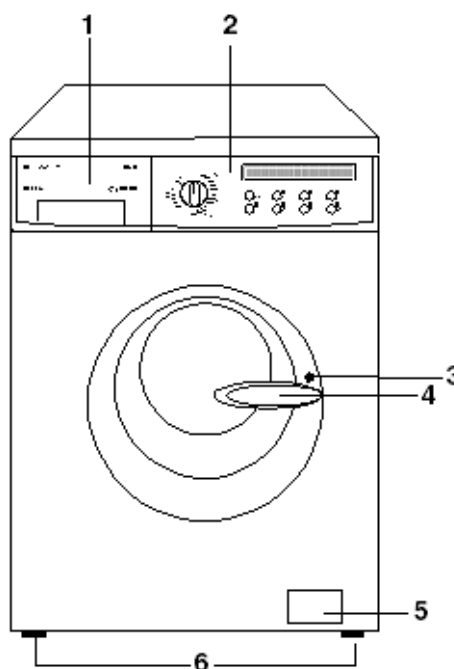



Kontrolka zablokovaných dveří

Zůstane rozsvícená po celou dobu průběhu programu a označuje, že jsou dvířka uzamčena.

Jakmile kontrolka zhasne, dvířka lze opět otevřít (viz str. 38).

Zásuvka dávkovače pracích prostředků

-  Předpírka
-  Hlavní praní
-  Aviváž, škrob

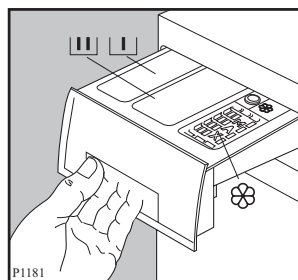

Použití



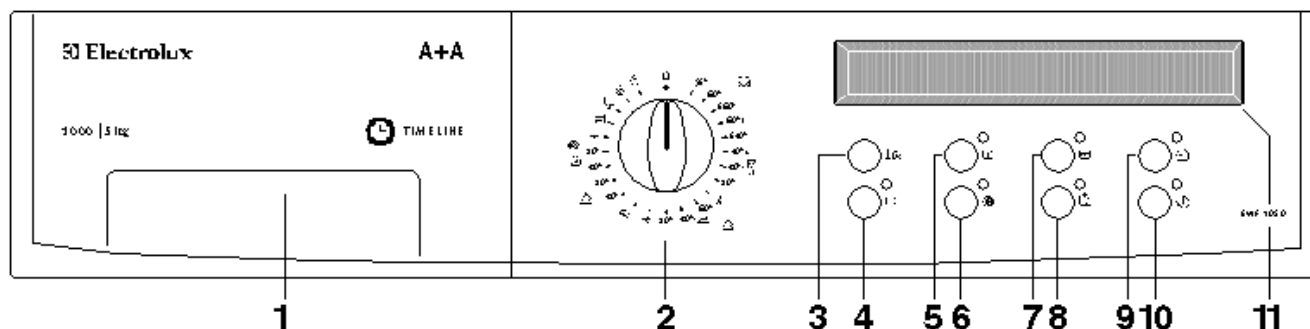



Ovládací panel





1 Zásuvka dávkovače pracích prostředků

2 Programový volič

Volič je rozdělen do následujících částí:

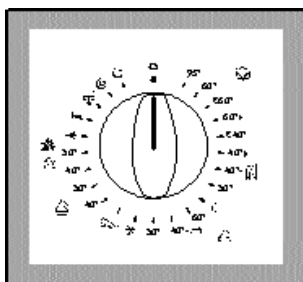
- Bavlna, len ,
- Syntetické 
- Jemné 
- Vlna  /ruční praní 
- Speciální programy
-  Resetovací program/vypnutí spotřebiče



Programovým voličem je možné otáčet ve směru doprava i doleva. Polohy **E** odpovídají programům s ÚSPOROU ENERGIE a poloha  "studenému" praní.

Na konci programu je nutné pootočit programový volič do polohy "O" k resetování programu a vypnutí pračky.

3 Tlačítko Snížení rychlosti odstředění



Přejete-li si, aby bylo prádlo odstředeno menší rychlostí než je maximální rychlost nabízená pračkou pro daný program, stiskněte toto tlačítko.

Na displeji se zobrazí zvolená rychlost odstředění a pouze na 5 vteřin max. rychlost odstředění pro daný program.

Zvolíte-li funkci "0", pračka zruší všechny fáze odstředění. Na displeji se na 5 vteřin objeví zpráva "Bez odstředění".

Maximální rychlosti jsou :

- Bavlna, len a 40°- (speciální džíny):
1000 ot/min (EWF 1050)
1200 ot/min (EWF 1250)
- Syntetické: 1000 ot/min
- Jemné, vlna a ruční praní: 800 ot/min

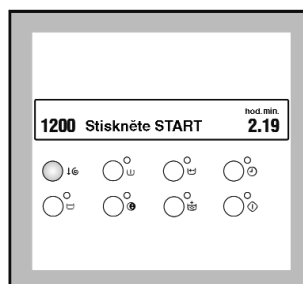

Funkce Bez odstředění "0"



Při volbě této funkce se fáze odstředování zruší. Tuto funkci lze zvolit pro velmi jemné tkaniny.

Zvolíte-li tuto funkci s programy pro bavlnu a syntetické tkaniny, pračka provedení několik máchání navíc.

4 Tlačítko Stop máchání

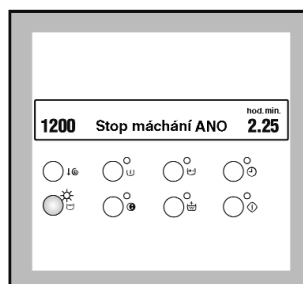



Jestliže zvolíte tuto funkci, pračka neodčerpá vodu z posledního máchání, aby se prádlo nezmačkalo. Příslušná kontrolka se rozsvítí a na displeji se objeví na 5 vteřin popis zvolené funkce a pak se opět objeví zpráva "Stiskněte START".





Po ukončení programu zůstanou dvířka zablokovaná, kontrolka START/PAUZA  zhasne,  tlačítko Stop máchání a kontrolka zablokovaných dvířek svítí k signalizaci, že se musí vypustit voda.

Na displeji se budou opakovat zprávy “Dvířka zamčená” a “Konec programu”.

Odčerpání vody může proběhnout dvěma způsoby:

- Zvolte program  (čerpání):
Voda bude odčerpána bez odstředění.
- Zvolte program  (odstředění) nebo  (šetřné odstředění).
Zvolte rychlost odstředění prostřednictvím příslušného tlačítka a pak stiskněte tlačítko START/PAUZA .
Voda bude odčerpána a prádlo bude odstředěno zvolenou rychlostí.

Upozornění!

Před volbou programu  (čerpání),  (odstředění) nebo  (šetřné odstředění)

je nutné nastavit volič do polohy “O”.

5 Tlačítko Předpírka

Zvolte tuto funkci, chcete-li prádlo před hlavním praním ještě předeprat.

Předpírka končí krátkým odstředěním se 650 ot/min, u programů pro bavlnu a syntetické tkaniny, u programů pro jemné tkaniny se voda pouze vypustí.

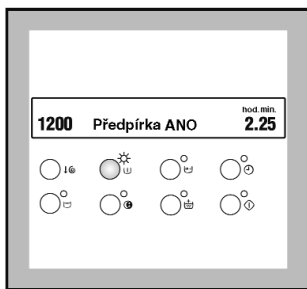

Příslušná kontrolka se rozsvítí a na displeji se objeví na 5 vteřin popis zvolené funkce a pak se opět objeví zpráva “Stiskněte START”.



Tato funkce není k dispozici u programu pro vlnu (ruční praní).

Důležité!

Tento spotřebič je vybaven zvukovým signálem, který zazní při volbě programů, v případě nesprávné volby funkce, jestliže otočíte programovým voličem do jiné prací polohy během programu, na konci cyklu a v případě provozních problémů.

Zvukový signál vypnete současným stisknutím tlačítek  (předpírka) a  (noční provoz) na 3 vteřiny, až se na displeji objeví na 5 vteřin zpráva “Zvuk. signál NE.”

Dalším stisknutím těchto 2 tlačítek se zvukový signál opět aktivuje. Na displeji se na 5 vteřin objeví zpráva “Zvuk signál ANO”.

6 Tlačítko Noční provoz

Jestliže zvolíte tuto funkci, pračka neodčerpá vodu z posledního máchání, aby se prádlo nezmačkalo. Tím, že neproběhnou fáze odstředění, je tento prací cyklus velmi tichý a může být tedy zvolen pro praní v nočních hodinách nebo tehdy, jsou-li omezeny náklady na dodávku elektrické energie.

U programů pro bavlnu a syntetiku jsou máchání prováděna s použitím většího množství vody.

Příslušná kontrolka se rozsvítí a na displeji se objeví na 5 vteřin popis zvolené funkce a pak se opět objeví zpráva “Stiskněte START”.

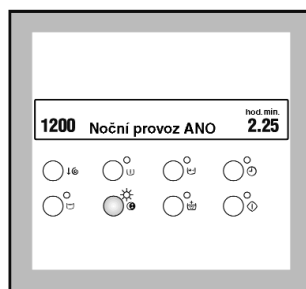





Na konci programu svítí kontrolka zablokovaných dvířek, kontrolka START/PAUZA  zhasne.

Na displeji se budou opakovat zprávy “Dvířka zamčená” a “Konec programu”.



Pro dokončení cyklu zvolte jeden z následujících programů:

Odčerpání vody může proběhnout dvěma způsoby:

- Zvolte program  (čerpání):
Voda bude odčerpána bez odstředění.
- Zvolte program  (odstředění) nebo  (šetřné odstředění).





Zvolte rychlost odstředění prostřednictvím příslušného tlačítka a pak stiskněte tlačítko START/PAUZA .
Voda bude odčerpána a prádlo bude odstředěno zvolenou rychlostí.

Důležité upozornění!

Před volbou programu  (čerpání),  (odstředění) nebo  (šetřné odstředění) je nutné nastavit volič do polohy “O”.

7 Tlačítko Rychlé praní

Tuto funkci můžete použít pro lehce zašpiněné prádlo, které se rychle a přitom dobře vypere.

Tuto funkci nelze použít pro programy **E60°**, **E40°**, **60°** , **40°** , **40°-** a vlnu  / ruční praní .



TDoba praní bude zkrácena podle druhu tkaniny a nastavené teploty.

Doporučená množství pro bavlnu: 3 kg

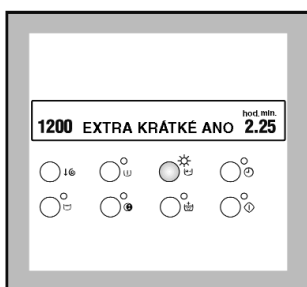
Příslušná kontrolka se rozsvítí a na displeji se objeví na 5 vteřin popis zvolené funkce.



8 Tlačítko Extra máchání

Tuto funkci lze zvolit se všemi programy **kromě vlny**  / **ruční praní a 40°-**.

Pračka provede u zvoleného programu 2 máchání navíc. Tato funkce se doporučuje hlavně pro osoby alergické na prací prostředky a v oblastech s měkkou vodou.

Příslušná kontrolka se rozsvítí a na displeji se objeví na 5 vteřin zpráva “**Extra máchání ANO**”.

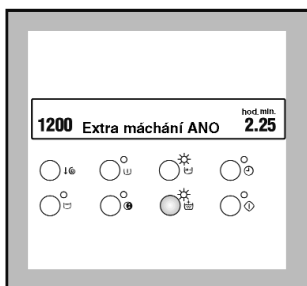

9 Tlačítko ODLOŽENÝ START

Pomocí tohoto tlačítka může být prací program odložen o 30 - 60 - 90 minut, 2 hodiny až 20 hodin, s odstupem jedné hodiny.



Volba odloženého startu

- Zvolte program a požadované funkce.
- Vyberte odložený start.
Příslušná kontrolka se rozsvítí a na displeji se objeví na 5 vteřin zpráva “**Probíhá start...**” k upozornění na volbu odloženého startu.

- Stiskněte tlačítko START/PAUZA : Pračka zahájí odpočítávání zbylé doby, pro poslední 2 hodiny v minutách.

Program se spustí po uplynutí nastaveného času odložení.

Zrušení odloženého startu

- Stiskněte tlačítko START/PAUZA .
- Opakovaně stiskněte tlačítko ODLOŽENÝ START  dokud se neobjeví zpráva “**Odložený start NE**”.
- Novým stiskem tlačítka START/PAUZA program spustíte.

Důležité upozornění!

Dvířka budou uzamčena po celou dobu trvání odloženého startu (svítí kontrolka zablokovaných dvířek).

Jestliže potřebujete dvířka otevřít, musíte nejprve nastavit pračku do stavu pauzy stisknutím START/PAUZA .

Kontrolka zablokovaných dvířek zhasne. Po zavření dvířek stiskněte opět tlačítko START/PAUZA.

10 Tlačítko Start/Pauza

Toto tlačítko má dvě funkce: **Start - Pauzu**.

Start

Po výběru požadovaného programu stiskněte toto tlačítko ke spuštění spotřebiče; příslušná kontrolka přestane blikat a bude svítit během celého pracovního programu.

Pokud vyberete funkci Odložený start, pračka začne odpočítávat nastavený čas. Na displeji bude zobrazena doba programu a odložení.

Pauza

Přerušení probíhajícího programu se provádí stisknutím tlačítka START/PAUZA : **příslušná kontrolka začne blikat.**

Opětovné zahájení programu v místě, ve kterém byl přerušen, je možné dalším stisknutím tlačítka START/PAUZA.

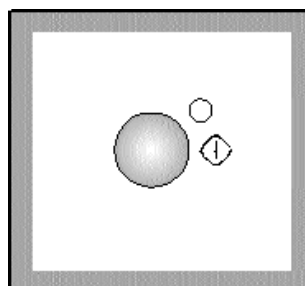

Na konci programu kontrolka tlačítka Start/Pauza  zhasne.

11 Displej

Na displeji se objevují následující údaje:

Délka programu - rychlost odstředění - výběr funkcí - prací fáze - odložený start - nesprávná volba funkce - výstražná zpráva - konec programu.

Délka zvoleného programu

Po volbě programu se na displeji zobrazí délka v hodinách a minutách (například 2.25).

Délka se vypočítává se automaticky na základě doporučeného maximálního množství prádla vhodného pro určitý druh tkaniny.

I když je prádla málo, na displeji se na začátku cyklu zobrazí délka programu odpovídající maximální náplni.

Délka programu se bude postupně upravovat v průběhu cyklu.

Po spuštění programu se zbývající čas aktualizuje každou minutu.

Klidový stav

Po 10 minutách nečinnosti v režimu nastavení nebo na konci cyklu se podsvícení displeje automaticky vypne. Stisknutím libovolného tlačítka nebo posunutím voliče se displej vrátí do normálního stavu.

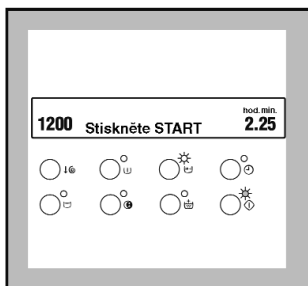

Rychlost odstředování

Po volbě programu se na displeji zobrazí maximální rychlost odstředění navržená pro zvolenou tkaninu/program.

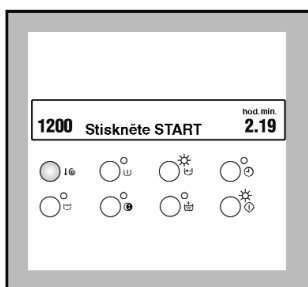

Jestliže opakovaně stisknete tlačítko RYCHLOSTI Odstředění, ↓ ↻ můžete změnit hodnotu rychlosti odstředění navrženou pračkou.

Zvolíte-li "0," všechny fáze odstředění se zruší. Na displeji se na 5 vteřin objeví zpráva "Bez odstředění".



Volba funkcí

V závislosti na zvoleném programu lze kombinovat různé funkce. Funkce je nutné zvolit po výběru požadovaného programu a před stisknutím tlačítka START/PAUZA.

Po stisknutí tlačítka funkce (např. předpírka U) se příslušná kontrolka rozsvítí a na displeji se objeví popis zvolené funkce.

Jestliže stisknete tlačítko ještě jednou, kontrolka tlačítka U zhasne a na displeji se zobrazí vypnutí funkce.

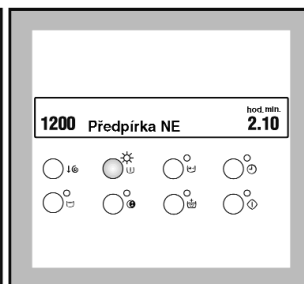
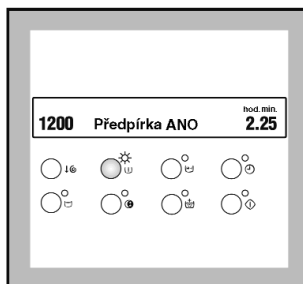

Prací fáze

Během pracího cyklu se na displeji zobrazují různé prací fáze.

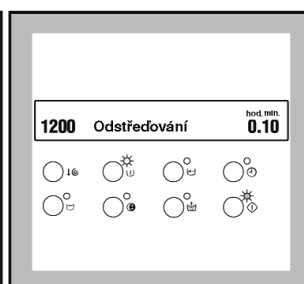
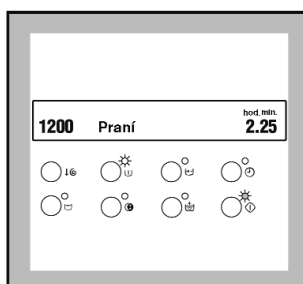

Odložený start

Doba odložení startu zvolená prostřednictvím příslušného tlačítka (nanejvýš 20 hodin) se zobrazí na displeji na dobu 5 vteřin, pak se opět objeví zpráva "Stiskněte START".

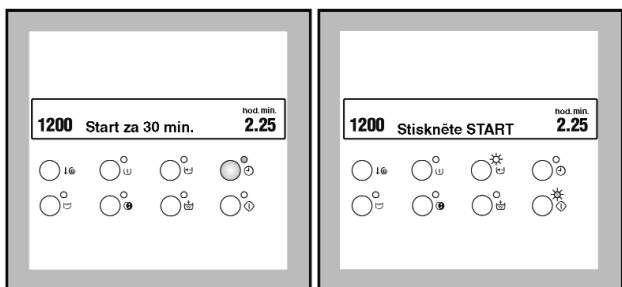

Odpočítávání zbylé doby bude aktualizováno každou hodinu, pro poslední 2 hodiny po 30 minutách.

Nesprávná volba funkce

V případě výběru volitelné funkce, která není kompatibilní se zvoleným programem, se na asi 3 vteřiny objeví zpráva “Chybná volba” a zazní 3 zvukové signály.

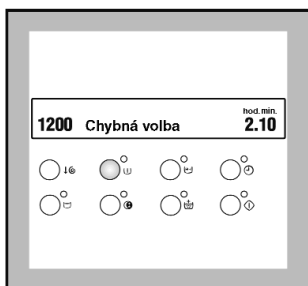

Výstražné zprávy

V případě provozních problémů se na displeji zobrazí odpovídající zprávy (další informace viz odstavec “Spotřebič nefunguje” na straně 44).

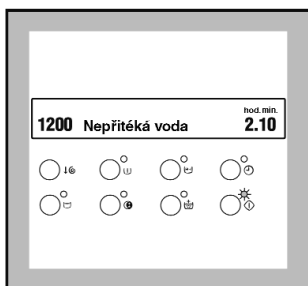

Některé z těchto problémů jsou způsobeny nesprávným použitím pračky a lze je snadno odstranit.

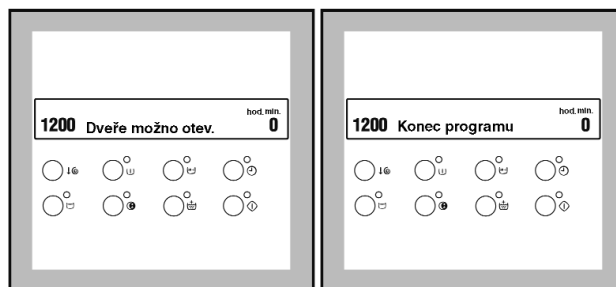

Konec programu

Jestliže program skončil a je možné otevřít dvířka, na displeji se na 5 vteřin střídavě budou objevovat zprávy “Dveře možno otevřít” a “Konec programu”.



Pokud jste zvolili Stop máchání , nebo Noční provoz , kontrolka zablokování dvířek zůstane svítit k signalizaci, že nelze otevřít dvířka a musí se vypustit voda.

Na displeji se budou opakovat zprávy “Dvířka zamčená” a “Konec programu”.

Na konci programu (po odčerpání vody), kontrolka tlačítka START/PAUZA  a kontrolka zablokování dvířek zhasnou.

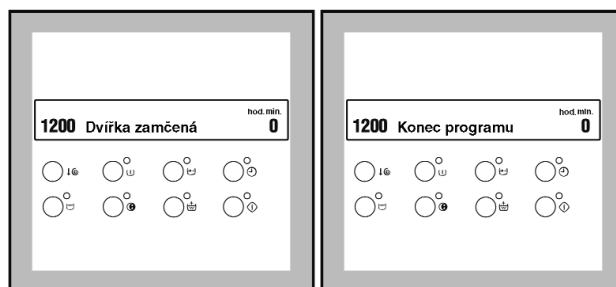

Informace o programu



60°  a 40°  = Denní

Tyto programy jsou vhodné pro lehce nebo normálně zašpiněnou bavlnu. Doba praní se zkrátí pouze o několik minut.

Nelze je použít v kombinaci s funkcí Rychlého praní .

40°-  = Speciální džíny

Úplný speciální program pro praní při 40°C sportovních oděvů pro venkovní užití jako džín, běžeckých a tréninkových oděvů, triček z technických tkanin.

Nelze použít v kombinaci s funkcí Rychlého praní  a Extra máchání .

doporučené množství: 3 kg.

40°-  = Snadné žehlení

Jestliže zvolíte tento program, syntetické prádlo se vypere a odstředí šetrným způsobem, aby se nezmačkalo. Tímto způsobem je žehlení jednodušší.

 = Sportovní obuv

S tímto programem je možné vyprat jeden nebo dva páry sportovní obuvi podle jejich rozměrů.

Obuv se vypere a odstředí šetrným způsobem při teplotě 40°.

S tímto programem nelze zvolit Stop máchání.

Důležité upozornění!



Doporučujeme neprat obuv společně s prádlem.



 = Máchání

S tímto programem je možné vymáchat a odstředit bavlněné a lněné oblečení vyprané ručně. Pračka provede 3 máchání a závěrečné odstředění s maximální rychlostí. Rychlost odstředění může být zkrácena stisknutím tlačítka ↓⊙.

Závěrečné odstředění je určeno pouze pro bavlněné prádlo jako u programu odstředění.

 = Čerpání

Používá se pro odčerpání vody z posledního máchání v případě použití volitelné funkce Stop máchání  nebo Noční provoz .

Nejprve otočte programovým voličem do polohy "O", pak zvolte program  (= čerpání) a nakonec stiskněte tlačítko START/PAUZA .

 = Odstředění (dlouhé odstředění)

Samostatné odstředění při maximální rychlosti pro ručně prané oblečení. Použijte pro bavlněné prádlo. Rychlost můžete podle potřeby snížit tlačítkem ↓⊙ podle typu tkaniny.

 = Odstředění (krátké odstředění)

Samostatné krátké odstředění při maximální rychlosti 800 ot/min pro syntetické, jemné, vlněné a ručně prané prádlo. Rychlost můžete podle potřeby snížit tlačítkem ↓⊙ aby odpovídala typu tkaniny.

O = Reset/vypnutí pračky

Otočením voliče "O" pračku vypnete, nebo resetujete zvolený program. Nyní můžete zvolit nový program.

Rady pro praní

Třídění prádla

Sledujte symboly s kódy pro praní na každé visačce oděvu a dodržujte pokyny výrobce pro praní.

Prádlo rozřídte takto:

bílé, barevné, syntetické, jemné prádlo, vlna.

Teploty

95° pro normálně zašpiněné bílé bavlněné a lněné prádlo (např. utěrky, ručníky, ubrusy, prostěradla...).

60° pro normálně zašpiněné, barevně stálé oděvy (např. košile, noční prádlo, pyžama...) ze lněných, bavlněných nebo syntetických tkanin a pro lehce zašpiněné bílé bavlněné prádlo (např. spodní prádlo)

X (studený) pro jemné prádlo (např. síťové záclony), smíšené

30°-40° prádlo včetně syntetických vláken a vlny.

Před vložením prádla

Nikdy neperte bílé a barevné prádlo společně. Bílé prádlo by při takovém praní ztratilo svoji bělost.

Nové barevné prádlo by mohlo pustit barvu, a proto by se poprvé mělo prát samostatně.

Ujistěte se, že v prádle nezůstaly žádné kovové předměty (např. sponky do vlasů, špendlíky zavírací i obyčejné, apod.)

Zapněte knoflíky polštářů, zatáhněte zipy, zapněte háčky a patenty. Utáhněte všechny pásky nebo dlouhé pásy.

Před praním odstraňte silné skvrny. Zvláště odolné skvrny je třeba ošetřit již před praním speciálním čisticím nebo čistící pastou.

Se záclonami zacházejte se zvláštní péčí. Odstraňte háčky, nebo je vložte do nějakého uzavřeného pytlíku nebo sítky.

Maximální náplň prádla

Doporučené náplně jsou vyznačeny v tabulce programů.

Obecné zásady

Bavlna, len: plný buben, ale ne napěchovaný;

Syntetické: buben plný pouze do poloviny;

Jemné prádlo a vlna: buben plný do jedné třetiny.

Praní s maximální náplní prádla v bubnu umožňuje nejefektivnější využití vody a energie.

Pro silně zašpiněné prádlo snižte množství prádla na polovinu.

Váha prádla

Dále uvedené hodnoty jsou jen orientační:

koupačí plášť	1200 g
ubrousek	100 g
povlak na příkrývku	700 g
prostěradlo	500 g
povlak polštáře	200 g
ubrus	250 g
osuška	200 g
utěrka	100 g
noční prádlo	200 g
dámské kalhotky	100 g
pánská pracovní košile	600 g
pánská košile	200 g
pánské pyžamo	500 g
blůza	100 g
pánské spodky	100 g

Odstraňování skvrn

Odolné skvrny se nedají odstranit jen vodou a pracím prostředkem. Doporučuje se proto odstraňovat je již před praním.

Krev: Čerstvé skvrny odstraňujte studenou vodou. Zaschlé skvrny nechte přes noc namočené ve vodě se speciálním pracím přípravkem a pak je odstraňte ručně vodou a mýdlem.

Olejové barvy: Navlhčete benzinovým čističem skvrn, položte kus na měkkou látku a skvrnu vytřete. Postup několikrát opakujte.

Zaschlé olejové skvrny: Navlhčete terpentýnem a položte kus na měkkou látku. Skvrnu vytírejte ručně pomocí klůčku bavlněné látky.

Rez: Použijte kyselinu šťavelovou rozpuštěnou v horké vodě, nebo odstraňovač rzi používaný za studena. U starých rzivých skvrn si počínejte opatrně, protože celulózová struktura bude již poškozená a tkanina by se mohla proděravět.

Plísňové skvrny: Ošetřete je bělicím prostředkem a dobře vymáchejte (jen bílé a stálobarevné prádlo).

Tráva: Lehce namydlete a ošetřete bělicím prostředkem (jen bílé a stálobarevné prádlo).

Skvrny od kuličkového pera a lepidel: Navlhčete acetonem (*), položte kus na měkkou látku a skvrnu ručně vytřete.

Rtěnka: Navlhčete acetonem jako v předchozím případě a pak skvrny ošetřete metylalkoholem. Z bílého prádla zbytky odstraňte pomocí bělicího prostředku.

Červené víno: Namočte do vody s pracím prostředkem, vymáchejte a ošetřete kyselinou octovou nebo citrónovou a vymáchejte. Zbylé stopy odstraňte pomocí bělicího prostředku.

Inkoust: Podle druhu inkoustu navlhčete tkaninu nejprve acetonem (*), pak kyselinou octovou, zbylé stopy na bílém prádle ošetřete bělicím prostředkem a pak řádně vymáchejte.

Skvrny od dehtu: Nejprve skvrny ošetřete odstraňovačem skvrn, metylalkoholovým nebo benzinovým, a pak vytřete pastovým čisticím prostředkem.

(*) na umělé hedvábí aceton nepoužívejte.

Prací prostředky a přísady

Dobré výsledky praní závisí také na volbě pracího prostředku a použití správného množství, aby nedocházelo k plýtvání a poškozování životního prostředí. Ačkoli jsou prací prostředky biologicky odbouratelné, obsahují látky, které ve velkých množstvích mohou změnit jemnou rovnováhu existující v přírodě.

Volba pracího prostředku závisí na druhu tkaniny (jemná, vlněná, bavlněná apod.), barvě, prací teplotě a stupni zašpinění.

V této pračce se mohou používat všechny běžně dostupné prací prostředky, určené pro automatické pračky:

- práškové prostředky pro všechny druhy tkanin
- práškové prostředky pro jemné tkaniny (max. 60°C) a vlnu,
- tekuté prostředky, přednostně pro prací programy s nízkou prací teplotou (max. 60°C) pro všechny druhy tkanin nebo speciální prostředky pouze pro vlnu.

Prací prostředek a jakékoli přísady se musí před spuštěním pracího programu dávkovat do příslušné komory zásuvky dávkovače.

Jestliže použijete koncentrovaný práškový nebo tekutý prací prostředek, musíte zvolit **program** bez předpírky.

Je-li pračka umístěná na podstavci, není možné na ni umístit sušičku (t.z., že nelze použít speciální soupravu k umístění sušičky na pračku).

Tekutý prací prostředek nadávkuje do komory zásuvky dávkovače označené  až těsně před spuštěním programu.

Všechny avivážní nebo škrobicí přísady se musí nalít do oddílu označeného  před spuštěním pracího programu.

Dodržujte doporučení výrobce ohledně množství použitého pracího prostředku a **nepřekračujte značku "MAX" na zásuvce dávkovače pracího prostředku.**

Množství použitého pracího prostředku

Druh a množství pracího prostředku bude záviset na druhu tkaniny, množství prádla, stupni zašpinění a tvrdosti použité vody.

Tvrdost vody se označuje tzv. stupni tvrdosti. Tvrdost vody ve své domácnosti zjistíte u místního vodárenského podniku, nebo na místním úřadě.

Dodržujte pokyny výrobce k množství použitého prostředku.

Menší množství pracího prostředku použijte tehdy, když:

- perete malé množství prádla
- prádlo je lehce zašpiněné,
- při praní se tvoří velké množství pěny.

i Obsluha pračky

Před prvním praním doporučujeme nalít dva litry vody do hlavní komory  zásuvky na prací prostředky, abyste aktivovali systém Eko. Pak spusťte cyklus pro bavlnu při 95°C s prázdnou pračkou, aby se z vnitřních částí odstranily poslední zbytky pachů a mastnoty z výroby. Do komory pro hlavní praní dávkujte poloviční množství pracího prostředku a spusťte pračku.

1. Otevření dvířek

Prádlo vkládejte do bubnu po jednotlivých kusech, a co nejvíce ho protřepte.

Zavřete dvířka.

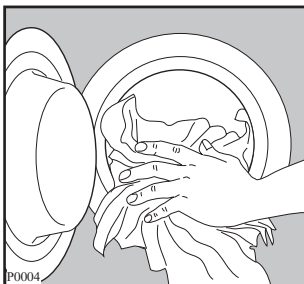

2. Odměření pracího prostředku

Vytáhněte zásuvku dávkovače až na doraz. Odměrnou nádobkou odměřte množství pracího prostředku podle doporučení výrobce a nasypejte ho do komory pro hlavní praní .

Jestliže chcete použít předpírku, dávkujte prostředek do příslušného oddílu, označeného .

3. Odměření přísad

Jestliže je to třeba, nalijte prostředek pro aviváž tkanin do komory označené , **přísady dávejte pouze ke značce "MAX"**.

Zásuvku lehce zavřete.

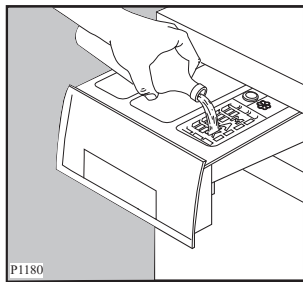
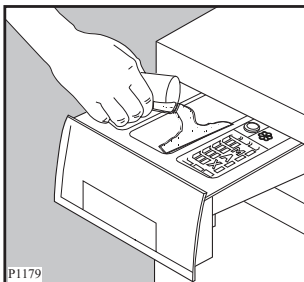

4. Volba požadovaného programu

Otočte programovým voličem do požadované polohy. Na displeji se zobrazí následující délka programu a maximální rychlost odstředění povolená pro zvolený program.

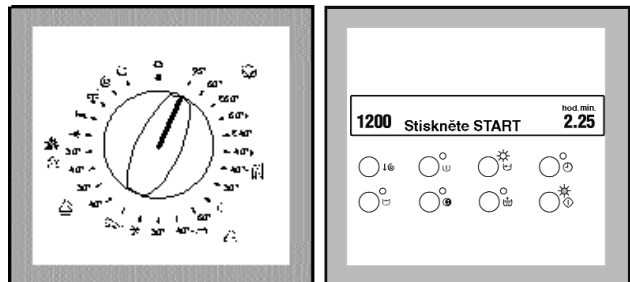

5. Volba rychlosti odstředění, nebo funkce "0" (bez odstředění).

Opakovaně stiskněte tlačítko rychlosti odstředění  k volbě požadované rychlosti odstředění, nebo funkce "0" (bez odstředění).

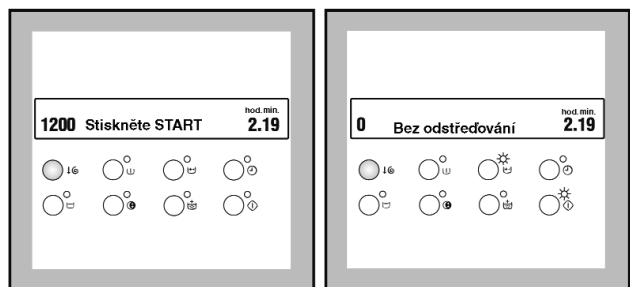

6. Volba požadovaných funkcí

Opakovaně stiskněte tlačítko odpovídající zvolené funkci. Rozsvítí se odpovídající kontrolka a na displeji se objeví popis zvolené funkce.

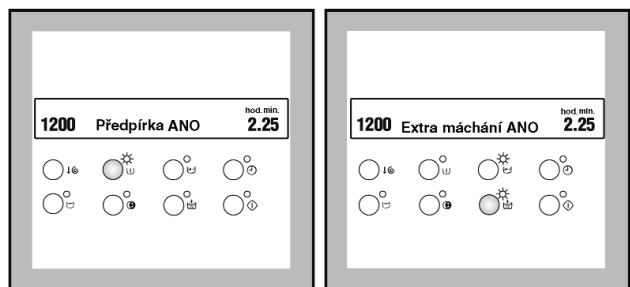

7. Zvolte funkci ODLOŽENÝ START ⌚

K odložení spuštění programu opakovaně stiskněte tlačítko ODLOŽENÝ START ⌚ k volbě požadované prodlevy. Na displeji na asi 5 vteřin objeví číslice odpovídající zvolenému odložení, a pak se zobrazí zpráva “Stiskněte START”.

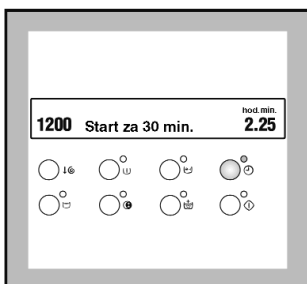

8. Spuštění programu

Zvolený program spustíte stiskem tlačítka START/PAUZA ⏸; Příslušná kontrolka přestane blikat a rozsvítí se. Pračka se spustí. Rozsvítí se kontrolka zablokování dvířek a signalizuje uzamknutí dvířek.

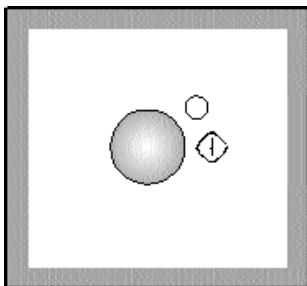

Pokud jste zvolili odložení startu, pračka zahájí odpočítávání zbylé doby. Na displeji se zobrazí odložení a délka programu.

Během této doby je možné vkládat prádlo:

- Stiskněte tlačítko START/PAUZA ⏸, kontrolka zablokování dvířek zhasne;
- vložte prádlo;
- zavřete dvířka a stiskněte opět tlačítko START/PAUZA ⏸.

9. Změna funkce nebo programu během pracího cyklu

Každou fázi je možné změnit ještě před jejím provedením programem.

Před provedením jakékoli změny musíte pračku uvést do stavu pauzy stisknutím TLAČÍTKA START/PAUZA ⏸.

Změna probíhajícího programu je možná pouze jeho **resetováním**. Otočte programovým voličem do polohy “O” a potom do polohy nového programu. Voda z pracího bubnu se nevypustí. Spusťte nový prací program stisknutím tlačítka START/PAUZA ⏸.

10. Přerušování programu

Stiskněte tlačítko START/PAUZA ⏸ k přerušování probíhajícího programu, příslušná kontrolka začne blikat. Stiskněte stejné tlačítko k restartování programu.

11. Otevření dvířek po zahájení programu

Uvedte pračku do stavu pauzy stisknutím tlačítka START/PAUZA ⏸. Jakmile kontrolka zablokování dvířek zhasne, dvířka lze opět otevřít.

Není-li možné otevřít dvířka (kontrolka zablokování dvířek), znamená to, že pračka se nachází ve fázi ohřevu vody, že hladina vody přesahuje spodní okraj dvířek, nebo že se buben otáčí.



Jestliže musíte otevřít dvířka, a dvířka jsou zablokována, nastavte volič programů na “O”.

Během prvních 3 minut po spuštění lze dvířka otevřít (pozor na hladinu vody a teplotu).



Po výběru pracího programu a zavření dvířek stiskněte tlačítko START/PAUZA ⏸.

13. Na konci programu

Pračka se automaticky zastaví. Kontrolka tlačítka START/PAUZA zhasne a na displeji se střídavě zobrazují zprávy “Dvířka možno otevřít” a “Konec programu” a zazní zvukové signály.

V případě, že byla zvolena funkce Stop máchání  nebo Noční provoz  kontrolka zablokování dvířek zůstane svítit (dvířka jsou uzamčena), čímž signalizuje nutnost odčerpání vody před otevřením dvířek.

Kontrolka tlačítka START/PAUZA zhasne a na displeji se střídají zprávy “Dvířka zamčena” a “Konec programu”.

Při vypouštění vody postupujte podle pokynů na straně 9 v odstavcích “ Stop máchání” nebo “ Noční provoz”.

































Otočte programovým voličem do polohy “O” k vypnutí pračky.

Vyjměte prádlo z bubnu a pozorně zkontrolujte, zda buben zůstal prázdný, abyste zabránili poškození prádla, které by zůstalo uvnitř, během následujícího pracího cyklu (např. sražením), nebo tomu, aby barevné prádlo zbarvilo bílé prádlo. Nepřejete-li si vyprat další prádlo, zavřete kohoutek přívodu vody.

Nechte dveře pootevřené, abyste zabránili vzniku plísní a nepříjemných pachů.

i MEZINÁRODNÍ ZNAČENÍ PRO OŠETŘOVÁNÍ PRÁDLA

Tyto symboly se objevují na visačkách textilu, aby vám pomohly zvolit nejlepší způsob ošetření vašeho prádla.

<p>ÚSPORNÉ PRANÍ</p> 	 <p>Max. prací teplota 95°C</p>	 <p>Max. prací teplota 60°C</p>	 <p>Max. prací teplota 40°C</p>	 <p>Max. prací teplota 30°C</p>	 <p>Ruční praní</p>	 <p>Vůbec neprát</p>
<p>JEMNÉ PRANÍ</p> 			 			
 <p>BĚLENÍ</p>	 <p>Bělit ve studené vodě</p>			 <p>Nebělit</p>		
 <p>ŽEHLENÍ</p>	 <p>Horká žehlička max.200°C</p>	 <p>Teplá žehlička max.150°C</p>	 <p>Vlahá žehlička max.110°C</p>	 <p>Nežehlit</p>		
 <p>SUCHÉ ČIŠTĚNÍ</p>	 <p>Čištění za sucha ve všech prostředcích</p>	 <p>Čištění za sucha v perchloru, benzínu, čistém alkoholu, R111 a R113</p>	 <p>Čištění za sucha v benzínu, čistém alkoholu a R113</p>	 <p>Nečistit za sucha</p>		
 <p>SUŠENÍ</p>	 <p>Rozložené na plocho</p>	 <p>Na šňůře</p>	 <p>Na věšáku</p>	 při vysoké teplotě  při nízké teplotě <p>V bubnové sušičce</p>	 <p>Nesušit v bubnové sušičce</p>	

Tabulka programů

Prací programy pro bavlnu a syntetické

Tepl.	Druh tkaniny	Popis programu	Doplňkové funkce	Max. Náplň	Spotřeba*		
					Energie kWh	Voda l	Čas min.
95° - 60°	Bílá bavlna	Praní při 95° - 60°C 3 máchání dlouhé odstředění		5 kg	2,0	53	142
E60***	Bílá bavlna úsporný	Praní při asi 60°C 3 máchání dlouhé odstředění		5 kg	0,85	49	137
60° ▶ - 40° ▶	Barevné	Praní při 60°-40°C 3 máchání dlouhé odstředění		5 kg	1,2	49	110
E 40°	Barevné úsporný	Praní při 40°C 3 máchání dlouhé odstředění		5 kg	0,9	49	110
40° -	Bavlna Speciální džíny	Praní při asi 40°C 5 máchání dlouhé odstředění		3 kg	0,45	67	127
* - 30°	Nestálobarevná bavlna	Praní při 30°C nebo studené praní * 3 máchání dlouhé odstředění		5 kg	0,37	49	111
* - 30° - 60°	Syntetické	Praní při 30°-60°C nebo studené praní * 3 máchání šetrné odstředění		2 kg	0,85	52	93
40° -	Syntetické snadné žehlení	Praní při 40°C 4 máchání šetrné odstředění		1 kg	0,35	59	92
	Obuv	Praní při 40°C 3 máchání šetrné odstředění		1 pár	0,5	56	67

* Údaje o spotřebě uvedené v této tabulce jsou čistě orientační, protože se mohou lišit podle množství a druhu prádla, teploty přiváděné vody a na teplotě prostředí. Údaje se vztahují k nejvyšší teplotě každého pracího programu.

** V souladu se směrnicí 92/75/ES se údaje o spotřebě uvedené na štítku spotřeby vztahují k tomuto programu.

Tabulka programů

Prací programy pro jemné prádlo a vlnu

Tepl.	Druh tkaniny	Popis programu	Doplňkové funkce	Max. Náplň	Spotřeba*		
					Energie kWh	Voda l	Čas min.
30°- 40°	Jemné	Praní při 30°-40°C 3 máchání šetrné odstředění		2 kg	0,5	52	60
✘ - 30°- 40°	Vlna /ruční praní	Praní při 40°- 30°C nebo studené praní 3 máchání šetrné odstředění ✘		1 kg	0,35	53	55

Speciální programy

Poloha voliče	Program	Popis programu	Další funkce	Max. Náplň	Spotřeba*		
					Energie kWh	Voda l	Čas min.
	Máchání (máchání)	3 máchání s tekutými přísadami v případě potřeby dlouhé odstředění		5 kg	0,08	45	45
	Čerpání (vypouštění)	Používá se pro odčerpání vody z posledního máchání u programů s funkcí nebo		/	-	-	2
	Dlouhé odstředění (odstředění)	Vypouštění a dlouhé odstředění		5 kg	-	-	10
	Šetrné odstředění (odstředění)	Vypouštění a krátké odstředění.		5 kg	-	-	6
	Zrušení/VYP	Ke zrušení probíhajícího pracovního programu a vypnutí pračky.			-	-	-

* Údaje o spotřebě uvedené v této tabulce jsou čistě orientační, protože se mohou lišit podle množství a druhu prádla, teploty přiváděné vody a na teplotě prostředí

Údržba

Plášť pračky

Vnější části pračky omývejte pouze vodou s mycím prostředkem. Opláchněte čistou vodou a osušte měkkým hadříkem.

Důležité: K čištění vnějších ploch nepoužívejte metylalkohol, ředidla a podobné prostředky.

Těsnění dvířek

Čas od času je nutné zkontrolovat těsnění dvířek a odstranit případné cizí předměty, které se do něj mohly zachytit.

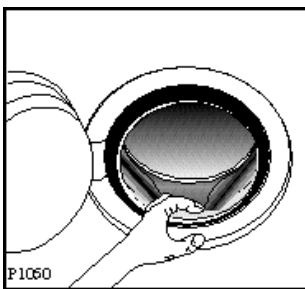

Zásuvka dávkovače pracích prostředků

Prací prostředky a avivážní prostředky na tkaniny po nějaké době vytvoří v zásuvce dávkovače usazeniny.

Občas zásuvku dávkovače vyčistíte opláchnutím pod tekoucí vodou. Když budete potřebovat zásuvku vyjmout z pračky, stiskněte tlačítko v zadním levém rohu.

Aby čištění bylo snazší, lze vrchní díl komor na přísady vyjmout.

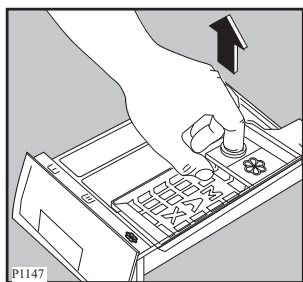
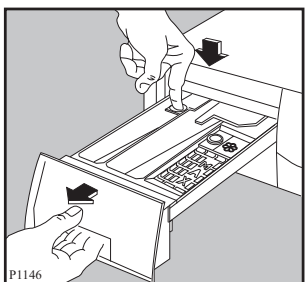

V prostoru na zásuvku na prací prostředky se mohou nahromadit zbytky pracího prostředku: vyčistěte ho starým zubním kartáčkem. Po vyčištění zásuvku opět nasadte.

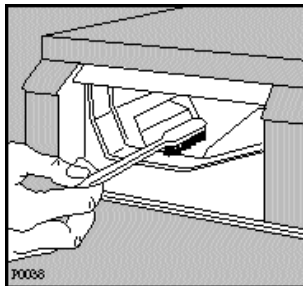

Vypouštěcí čerpadlo

Vypouštěcí čerpadlo musí být kontrolováno, jestliže:

- pračka nevypouští vodu a/nebo neodstřeďuje
- pračka je během vypouštění vody neobvykle hlučná, což je způsobeno předměty jako jsou zavírací špendlíky, mince apod., které blokují čerpadlo.

Postupujte následovně:

- Spotřebič odpojte od sítě.
- Případně počkejte, až voda vychladne.
- Otevřete dvířka čerpadla.

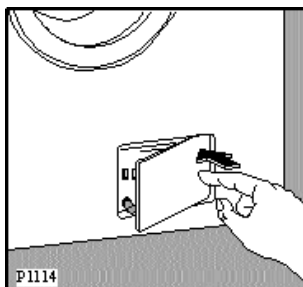

- Umístěte pod čerpadlo nádobu na vodu, která vyteče z pračky.
- Vyjměte nouzovou vypouštěcí hadičku, vložte ji do nádoby a odšroubujte uzávěr.
- Když voda přestane vytékat, odšroubujte kryt čerpadla a čerpadlo vyjměte. Připravte si hadřík na utírání vody, která by mohla vytéct při odmontování čerpadla.

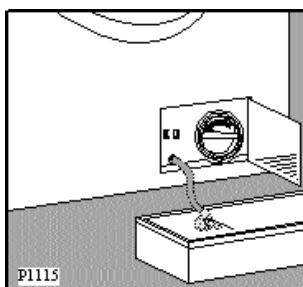

- Vyjměte z rotoru čerpadla všechny předměty, které se v něm zachytily tak, že jím budete rukou otáčet.

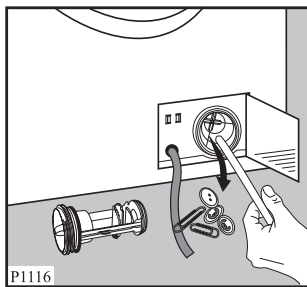

- Nasadte uzávěr na nouzovou vypouštěcí hadičku a vraťte na původní místo.



- Kryt čerpadla úplně zašroubujte.
- Zavřete dvířka čerpadla.

Filtr přívodní hadice

Jestliže zjistíte, že pračce trvá delší dobu než se naplní vodou, zkontrolujte filtr umístěný ve šroubení přívodní hadice, zda není zanesený.

Zavřete vodovodní kohoutek.

Odšroubujte hadici od vodovodního kohoutku.

Vyčistěte filtr tvrdým kartáčkem.

Přívodní hadici našroubujte zpět na vodovodní kohoutek.

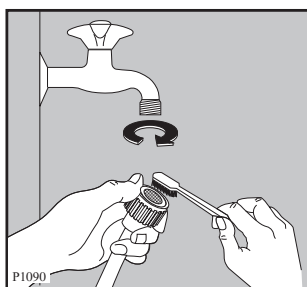

Nouzové vypouštění

Když se voda z pračky nevyпустí, vypustte ji následujícím postupem.

- vytáhněte zástrčku ze zásuvky;
- zavřete vodní kohoutek;
- podle potřeby počkejte, až se voda ochladí;
- otevřete dvířka;
- umístěte na podlahu nádobu a vložte do ní konec nouzové vypouštěcí hadičky. Sejměte uzávěr hadičky. Voda vyteče sama do nádoby. Když je nádoba plná, uzávěr opět zašroubujte. Nádobu vylijte. Opakujte postup, dokud voda vytéká;
- je-li to nutné, vyčistěte čerpadlo podle dříve uvedených pokynů.
- na vypouštěcí hadičku nasadte uzávěr a vraťte ji zpět;
- zašroubujte kryt čerpadla a zavřete dvířka.

Opatření proti vlivu mrazu

Jestliže je spotřebič vystaven teplotám pod bodem mrazu, je třeba provést určitá opatření:

- Vytáhněte zástrčku ze zásuvky.
- Zavřete vodovodní kohout a odšroubujte přívodní hadici od kohoutu.
- Vložte konec nouzové vypouštěcí hadičky a konec přívodní hadice do nádoby umístěné na podlaze a nechte vytéct vodu z pračky.
- Otočte programovým voličem do polohy O.
- Vypněte pračku stisknutím tlačítka ①.
- Přívodní hadici přišroubujte opět ke kohoutu a nouzovou vypouštěcí hadičku vraťte po nasazení uzávěru zpět na její místo.

Po provedení těchto úkonů se vypustí veškerá voda z pračky a tím se zabrání tvorbě ledu a případnému poškození příslušných částí pračky.

Když budete chtít pračku znovu uvést do provozu, zkontrolujte, jestli teplota prostředí dosahuje 0°C.

Důležité upozornění!

Pokaždé, když vypustíte vodu z pračky pomocí nouzové vypouštěcí hadice, musíte opět nalít asi 2 l vody do komory pro prací prostředek k hlavnímu praní a zapnout vypouštěcí program. Tím se aktivuje ECO ventil, který zabrání tomu, aby při následujícím praní část pracího prostředku zůstala v pračce nevyužitá.

Spotřebič nefunguje?

Problémy, které můžete vyřešit sami.



Je možné, že během provozu spotřebiče začne blikat kontrolka START/PAUSE , na displeji zobrazí jedna z následujících zpráv a současně zazní zvukové signály:

“**Nepřitéká voda**” : problém s přívodem vody

“**Bez vypouštění**” : problém s vypouštěním vody

“**Zavřete dvířka**” : otevřená dvířka

Po odstranění problému stiskněte tlačítko START/PAUZA  k restartování programu. Pokud potíže přetrvávají i po provedení kontrol, zavolejte do místního servisního střediska.

Problém	Možné příčiny
<ul style="list-style-type: none">• Pračka nezačala prát:	<ul style="list-style-type: none">• Dvířka nejsou správně zavřena. “Zavřete dvířka”• Zástrčka není zasunutá do zásuvky, nebo není v zásuvce proud.• Je spálená síťová pojistka.• Volič programu není správně nastavený.• Zvolili jste funkci ODLOŽENÝ START .
<ul style="list-style-type: none">• Myčka se neplní vodou:	<ul style="list-style-type: none">• Vodovodní kohoutek je zavřený. “Nepřitéká voda”• Zkontrolujte, zda je přívodní hadice dobře připojená. “Nepřitéká voda”• Flitr v přívodní hadici je zanesený. “Nepřitéká voda”• Dvířka nejsou správně zavřena. “Zavřete dvířka”
<ul style="list-style-type: none">• Pračka napustí vodu a hned ji vypustí:	<ul style="list-style-type: none">• Konec vypouštěcí hadice je příliš nízký. Viz příslušný odstavec kapitoly v části “Vypouštění vody”.
<ul style="list-style-type: none">• Pračka nevypouští vodu a/nebo neodstřeďuje:	<ul style="list-style-type: none">• Hadice je přiskříplá nebo přehnutá. “Bez vypouštění”• Zvolili jste funkci ,  nebo BEZ ODSTŘEDĚNÍ.• Došlo k ucpání vypouštěcího čerpadla. “Bez vypouštění”
<ul style="list-style-type: none">• Na podlaze je voda:	<ul style="list-style-type: none">• Bylo použito nadměrné množství anebo nevhodný prací prostředek (dochází k nadměrné tvorbě pěny).• Zkontrolujte, zda se nevyskytují netěsnosti ve spojkách přívodních hadic. V některých případech není únik vody z hadice bezprostředně viditelný; zkontrolujte proto, zda není vlhká.• Vypouštěcí hadice je poškozená.• Vypouštěcí čerpadlo nebylo po vyčištění správně přišroubováno.• Uzávěr nouzové vypouštěcí hadičky nebyl po vyčištění čerpadla správně nasazen.
<ul style="list-style-type: none">• Špatné prací výsledky:	<ul style="list-style-type: none">• Přidali jste málo pracího prostředku, nebo nevhodný prostředek.• Odolné skvrny nebyly před praním nijak ošetřeny.• Ne zvolili jste správný program/teplotu.• Nadměrné množství prádla.

Problém	Možné příčiny
<ul style="list-style-type: none"> • Pračka během odstředění vibruje nebo je hlučná: 	<ul style="list-style-type: none"> • Nebyly odstraněny přepravní šrouby a balení. • Neseřídili jste nožičky. • Prádlo uvnitř pračky je nesprávně rozloženo. • V pračce může být příliš málo prádla.
<ul style="list-style-type: none"> • Dvířka nejdou otevřít: 	<ul style="list-style-type: none"> • Program ještě běží. • Zablokování dvířek není ještě uvolněno. • Hladina vody je nad spodním okrajem dvířek. • Probíhá ohřev vody. <p>Dvířka lze otevřít až po zhasnutí kontrolky zablokování dvířek.</p>
<ul style="list-style-type: none"> • K zahájení odstředění dochází později anebo vůbec: 	<ul style="list-style-type: none"> • Elektronické zařízení na kontrolu stability přerušilo odstředění, protože prádlo není v bubnu rovnoměrně rozloženo. Otáčením bubnu v opačném směru se systém snaží o lepší rozložení prádla. Může se o to pokusit několikrát, než nerovnováha zmizí, a může se dokončit normální odstředění. V případě, že ani po uplynutí 6 minut není prádlo rovnoměrně rozloženo v bubnu, spustí pračka odstředění s nižší rychlostí, nebo odstředění vůbec neproběhne. Je-li prádlo na konci programu ještě příliš vlhké, rozložte prádlo ručně a znovu zvolte odstředovací program.
<ul style="list-style-type: none"> • V bubnu není vidět žádnou vodu: 	<ul style="list-style-type: none"> • Spotřebiče s moderní technologií fungují velmi úsporně s menší spotřebou vody. Výsledky jsou i tak vynikající.
<ul style="list-style-type: none"> • Pračka vydává zvláštní zvuk: 	<ul style="list-style-type: none"> • Součástí pračky je komutátorový motor, který zlepšuje výkon pračky.

Pokud problém nemůžete určit nebo vyřešit, kontaktujte naše servisní středisko. Dříve než budete telefonovat do servisu, poznamenejte si model, sériové číslo a datum zakoupení pračky; servisní středisko se na tyto údaje bude dotazovat.

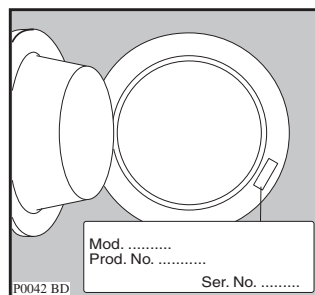

Záruční podmínky

Záruka vyplývající z těchto záručních podmínek je poskytována pouze kupujícímu spotřebiteli (dále také jen „Kupující“) a jen na výrobek sloužící k běžnému používání v domácnosti.

Prodávající poskytuje Kupujícímu spotřebiteli Záruku v trvání dvaceti čtyř měsíců, a to od data převzetí prodaného výrobku Kupujícím.

Kupující má v rámci Záruky právo na bezplatné, včasné a řádné odstranění vady, popřípadě - není-li to vzhledem k povaze (tzn. příčině i projevu) vady neúměrné - právo na výměnu výrobku. Pokud není takový postup možný, je Kupující oprávněn žádat přiměřenou slevu z ceny výrobku. Právo na výměnu výrobku nebo odstoupení od kupní smlouvy lze uplatnit jen při splnění všech zákonných předpokladů, a to pouze tehdy, nebyl-li výrobek nadměrně opotřeben nebo poškozen. Podmínkou pro uplatnění každého práva ze Záruky přitom je, že:

- a) výrobek byl instalován a uveden do provozu i vždy provozován v souladu s návodem k obsluze,
- b) veškeré záruční nebo jiné opravy či úpravy výrobku byly vždy prováděny v Autorizovaném servisním středisku,
- c) Kupující při reklamaci výrobku předloží platný doklad o koupi.

Právo na odstranění vady výrobku (i všechna případná další práva ze Záruky) je kupující povinen uplatnit v nejbližším Autorizovaném servisním středisku. Zároveň musí Autorizovanému servisnímu středisku umožnit ověření existence reklamované vady, včetně odpovídajícího vyzkoušení (popř. demontáže) výrobku, v provozní době tohoto střediska.

Každé právo ze Záruky je nutno uplatnit v příslušném Autorizovaném servisním středisku bez zbytečného odkladu, nejpozději však do konce záruční doby, jinak zaniká.

Autorizované servisní středisko posoudí oprávněnost reklamace a podle povahy vady výrobku rozhodne o způsobu opravy. Kupující je povinen poskytnout Autorizovanému servisnímu středisku součinnost potřebnou k prokázání uplatněného práva na odstranění vady, k ověření existence reklamované vady i k záruční opravě výrobku.

Běh záruční doby se staví po dobu od řádného uplatnění práva na odstranění vady do provedení záruční opravy Záruční podmínky Autorizovaným servisním střediskem, avšak jen při splnění podmínek uvedené v předchozím bodu.

Po provedení záruční opravy je Autorizované servisní středisko povinno vydat Kupujícímu čitelnou kopii Opravního listu. Opravní list slouží k prokazování práv Kupujícího, proto ve vlastním zájmu před podpisem Opravního listu zkontrolujte jeho obsah a kopii Opravního listu pečlivě uschovejte.

Jestliže nebude reklamovaná vada zjištěna nebo nejde-li o záruční vadu, za kterou odpovídá Prodávající, či neposkytne-li Kupující Autorizovanému servisnímu středisku shora uvedenou součinnost, je Kupující povinen nahradit Prodávajícímu i Autorizovanému servisnímu středisku veškeré případné náklady, které jim v souvislosti s tím vzniknou.

Záruka vyplývající z těchto záručních podmínek platí pouze na území České republiky. Nevztahuje se na opotřebením nebo poškozením výrobku (včetně poškození způsobeného poruchami v elektrické síti, použitím nevhodných náplní, nevhodnými provozními podmínkami aj.), případný nedostatek jakosti nebo užitné vlastnosti (který není závadou) ani na výrobek použitý nad rámec běžného používání v domácnosti (např. k podnikatelským účelům aj.).

Poskytnutím záruky nejsou dotčena práva Kupujícího, která se ke koupi výrobku váží podle kogentních ustanovení zvláštních právních předpisů. Prodávající je povinen předat Kupujícímu při prodeji výrobku a na požádání Kupujícího poskytnout mu i kdykoli poté aktuální seznam Autorizovaných servisních středisek v České republice, včetně jejich telefonních čísel.

Jakékoli bližší informace o Záruce a Autorizovaných servisních střediscích poskytnou:

- prodávající,
- Electrolux Service, a to buď na telefonu:
- 261126112, nebo na adrese ELECTROLUX s.r.o., Electrolux Service, Hanusova ul., 140 21 Praha 4,
- Bezplatná telefonní INFOLINKA: 800-160016. 44





The Electrolux Group. The world's No. 1 choice.

The Electrolux Group is the world's largest producer of powered appliances for kitchen, cleaning and outdoor use. More than 55 million Electrolux Group products (such as refrigerators, cookers, washing machines, vacuum cleaners, chain saws and lawn mowers) are sold each year to a value of approx. USD 14 billion in more than 150 countries around the world.