



Návod k použití
Pračka

HW80-B14979

HW80-B14979S

HW100-B14979

HW100-B14979S

HW120-B14979

HW120-B14979S

CZ

Haier

Děkujeme Vám, že jste si zakoupili spotřebič Haier.

Před použitím spotřebiče si prosím pečlivě přečtěte tento návod. V návodu najdete důležité informace, díky nimž budete svůj spotřebič využívat naplno, zajistíte bezpečnou a správnou instalaci, použití a údržbu.

Uchovávejte tento návod na vhodném místě, abyste ho měli vždy po ruce a mohli tak spotřebič používat bezpečně a správně.

Pokud spotřebič prodáte, darujete nebo necháte v domě/bytě např. po stěhování, zajistěte předání návodu, aby se nový majitel spotřebiče mohl seznámit s pokyny pro jeho bezpečné používání.



Popis

Upozornění - Důležité poučení o bezpečnosti



Obecné informace a tipy



Informace týkající se životního prostředí

Likvidace



Pomozte chránit životní prostředí a lidské zdraví. Obal spotřebiče vyhodte do příslušného kontejneru, aby mohl být recyklován. Pomozte recyklovat odpad z elektrických a elektronických přístrojů. Nevyhazujte přístroje označené tímto symbolem do běžného odpadu z domácnosti. Vraťte výrobek do místního zařízení pro recyklaci nebo se obraťte na svůj městský úřad.



VAROVÁNÍ!

Nebezpečí zranění nebo udušení!

Odpojte spotřebič od elektrické sítě. Odřízněte kabel pro připojení do elektrické sítě a zlikvidujte ho. Aby nedošlo k zavření dětí nebo domácích mazlíčků do spotřebiče, odstraňte západku dveří.

1- Bezpečnostní informace.....	4
2- Popis spotřebiče	7
3- Ovládací panel	8
4- Programy.....	12
5- Spotřeba	13
6- Denní používání.....	14
7- Ekologické praní	19
8- Péče a čištění	20
9- Řešení problémů	23
10- Instalace.....	26
11- Technické údaje	30
12- Zákaznický servis.....	32

Před zapnutím spotřebiče si nejprve přečtěte následující bezpečnostní rady!:



VAROVÁNÍ!

Před prvním použitím

- ▶ Zkontrolujte, že nedošlo k poškození spotřebiče během přepravy.
- ▶ Ujistěte se, že jsou odstraněny všechny přepravní šrouby.
- ▶ Odstraňte všechny obaly a držte mimo dosah dětí.
- ▶ S přístrojem manipulujte vždy minimálně ve 2 osobách, protože je těžký.

Každodenní používání

- ▶ Spotřebič mohou používat děti od 8 let a osoby se sníženými fyzickými, smyslovými nebo mentálními schopnostmi, nebo osoby s nedostatečnými zkušenostmi a znalostmi, pokud mají nad sebou dohled nebo pokud byly vyškoleny ohledně bezpečného používání spotřebiče a pokud chápou možná rizika.
- ▶ Děti do 3 let udržujte v bezpečné vzdálenosti od spotřebiče, pokud nejsou pod neustálým dohledem.
- ▶ Se spotřebičem si nesmí hrát děti.
- ▶ Nedovolte, aby se děti nebo domácí zvířata přiblížili ke spotřebiči, když jsou jeho dveře otevřené.
- ▶ Uchovávejte prací prostředky mimo dosah malých dětí.
- ▶ Vytáhněte zipy, zajistěte volná vlákna a dbejte na malé předměty, abyste zabránili zaplétání prádla. V případě potřeby použijte vhodnou tašku nebo síť.
- ▶ Nedotýkejte se spotřebiče nebo spotřebič nepoužívejte, pokud máte vlhké ruce nebo nohy.
- ▶ Nezakrývejte spotřebič během provozu, ani později, aby se vlhkost mohla odpařit.
- ▶ Neumísťujte těžké předměty, zdroje tepla nebo zdroje vlhkosti na spotřebič.
- ▶ Nepoužívejte ani neskladujte hořlavý čisticí prostředek ani chemické prostředky pro suché čištění v blízkosti spotřebiče.
- ▶ Nepoužívejte hořlavé spreje v blízkosti přístroje.
- ▶ Neperte ve spotřebiči žádné oděvy ošetřené rozpouštědly, aniž byste je předtím nevysušili na vzduchu.



VAROVÁNÍ!

Každodenní používání

- ▶ Neodstraňujte ani nevsunujte zástrčku za přítomnosti hořlavého plynu
- ▶ Neperte v horké vodě pěnovou gumu nebo houbovité materiály.
- ▶ Neperte prádlo, které je znečištěné moukou.
- ▶ Neotvírejte během žádného pracího cyklu zásuvku na prací prostředek.
- ▶ Nedotýkejte se dvířek během procesu praní, mohou být horké.
- ▶ Neotvírejte dvířka, pokud je hladina vody viditelně nad otvorem.
- ▶ Neotvírejte dvířka násilím. Dvířka jsou vybaveny samosvorným zařízením a otevrou se krátce po ukončení pracího procesu.
- ▶ Vypněte spotřebič po každém programu praní a před provedením jakékoli běžné údržby a odpojte spotřebič od elektrické sítě, abyste ušetřili elektrickou energii a také z důvodu bezpečnosti.
- ▶ Při odpojování spotřebiče od el. napájení táhněte za zástrčku, ne za kabel.

Údržba / čištění

- ▶ Zajistěte, aby při provádění čištění a údržby byly děti pod dozorem.
- ▶ Před prováděním jakékoli běžné údržby spotřebič odpojte od elektrické sítě.
- ▶ Ujistěte se, že spodní část otvoru je čistá a pokud se spotřebič nepoužívá, otevřete dvířka a zásuvku na prací prostředek, aby se zabránilo vzniku zápachu.
- ▶ Nepoužívejte při čištění kropicí ani parní spotřebiče.
- ▶ Poškozený síťový kabel musí vyměnit výrobce, autorizovaný servis nebo podobně kvalifikovaná osoba, aby se zabránilo možným rizikům.
- ▶ Neopravujte spotřebič svépomocí. V případě nutnosti opravy spotřebiče kontaktujte náš zákaznický servis.

Instalace

- ▶ Spotřebič umístěte na dobře větraném místě. Zajistěte umístění, které umožňuje úplné otevření dveří.
- ▶ Spotřebič nikdy neumísťujte venku na vlhké místo nebo do prostoru, který může být náchylný na únik vody, například pod nebo v blízkosti umyvadla. V případě zatopení spotřebič vytáhněte z elektrické sítě a zařízení nechte přirozeně vyschnout.



VAROVÁNÍ!

Instalace

- ▶ Spotřebič nainstalujte nebo používejte pouze tam, kde je teplota vyšší než 5 °C.
 - ▶ Spotřebič neumísťujte přímo na koberec nebo blízko stěny nebo nábytku.
 - ▶ Neinstalujte spotřebič na přímé sluneční světlo nebo do blízkosti tepelných zdrojů (např. sporák, radiátory).
 - ▶ Ujistěte se, že elektrické údaje na výkonnostním štítku souhlasí se síťovým napájením. Pokud tomu tak není, obraťte se na elektrikáře.
 - ▶ Nepoužívejte adaptér s více zásuvkami a prodlužovacími kabely.
 - ▶ Ujistěte se, že byla použita pouze doručená sada elektrických kabelů a hadic.
 - ▶ Ujistěte se, že nedojde k poškození elektrického kabelu a zástrčky. Pokud došlo k poškození, nechte poškozenou část vyměnit elektrikáře.
 - ▶ Použijte samostatnou zásuvku pro uzemnění napájení, jež je po instalaci snadno přístupná. Spotřebič musí být uzemněný.
- Pouze pro Spojené království:** Napájecí kabel spotřebiče je vybaven 3drátovou (zemnicí) zástrčkou, která je vhodná pro standardní 3drátovou (zemnicí) zásuvku. Nikdy neodstraňujte ani nedemontujte třetí kolík (uzemnění). Po instalaci spotřebiče by zásuvka měla zůstat přístupná.
- ▶ Ujistěte se, že hadicové spoje a připojení jsou pevné a nedochází k úniku vody.

Doporučené použití

Tento spotřebič je určen na praní prádla které je určeno k praní v pračce. Vždy se řiďte pokyny uvedenými na štítku každého oděvu. Je určena výhradně pro domácí použití uvnitř domu. Není určený pro komerční nebo průmyslové využití.

Není dovoleno spotřebič jakkoli měnit nebo upravovat. Nedovolené zacházení může způsobit nebezpečí a ztrátu všech nároků na záruku a odpovědnost.

i Poznámka:

Ilustrace v následujících kapitolách se mohou v důsledku technických změn a rozdílnosti modelů lišit od Vašeho spotřebiče.

2.1 Obrázek spotřebiče

Zepředu (Obr. 2-1).



- | | |
|---|------------------------|
| 1 Zásuvka na čisticí prostředek/
Změkčovač | 4 Panel |
| 2 Pracovní deska | 5 Dveře pračky |
| 3 Volič programů | 6 Servisní klapka |
| | 7 Nastavitelné nožičky |

Zadní strana (Obr. 2-2).

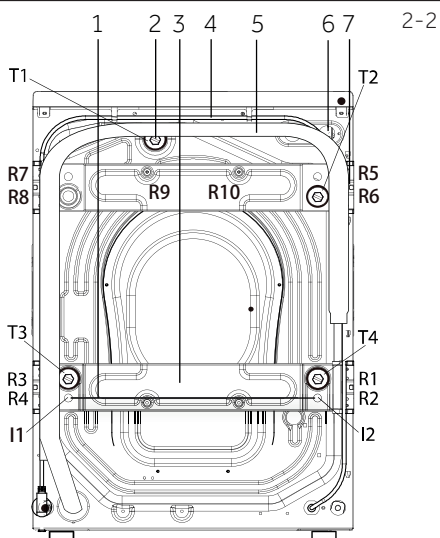

- 1 Kovová tyč (I1 - I2)
(HW100/120-B...)
- 2 Transportní šrouby (T1-T4)
- 3 Výztuž na zadní stěně
(HW100/120-B...)
- 4 Napájecí kabel
- 5 Odtoková hadice
- 6 Přívodní ventil vody
- 7 Vyztužovací šrouby pro zadní stěnu
(R1-R10) (HW100/120-B...)

2.2 Příslušenství

Zkontrolujte příslušenství a textovou dokumentaci podle tohoto seznamu (Obr. 2-3):

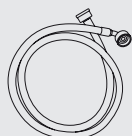

Sestava
přívodní
hadice



6 uzavíracích
zátek



Držák odto-
kové hadice



2x
2x
Tlumiče na
redukci hluku



Záruční list



Návod k
použití

2-3

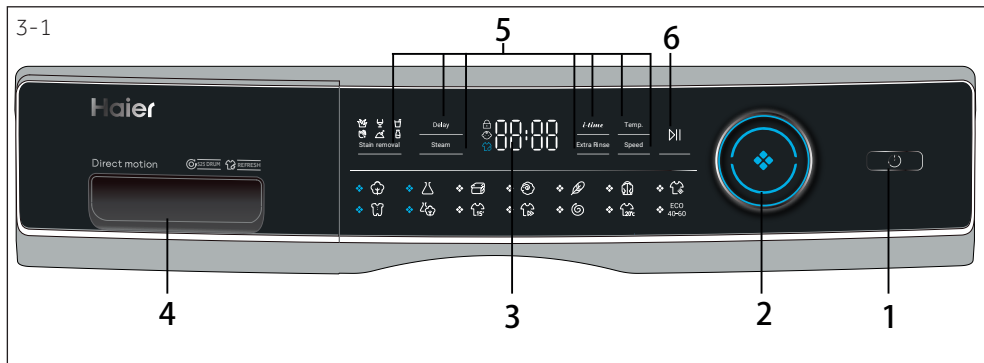

- 1 "Tlačítko „Zapnutí“
- 2 Volič programů
- 3 Displej
- 4 Zásuvka na čisticí prostředek/
- 5 Funkční tlačítka
- 6 Tlačítko "Start/Pauza"

i Poznámka: Akustický signál

V následujících případech zazní signál:

- ▶ při stisknutí tlačítka
- ▶ při otočení voliče programů
- ▶ na konci programu

Akustický signál může být v případě potřeby zrušen; viz DENNÍ POUŽITÍ (Obr. P18 6.13).

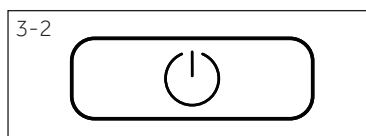

3.1 Tlačítko "Zapnutí"

Zapněte spotřebič jemným stisknutím tohoto tlačítka (Obr. 3-2), displej se rozsvítí, kontrolka tlačítka "Start/Pauza" začne blikat. Opětovným stisknutím tlačítka po dobu asi 2 sekundy spotřebič vypnete. Pokud po určitém čase není aktivován žádný panelový prvek nebo program, spotřebič se automaticky vypne.

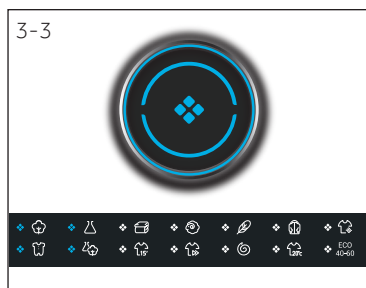

3.2 Volič programu

Otáčením knoflíku (Obr.3-3) můžete vybrat jeden ze 14 programů, rozsvítí se příslušná LED dioda a zobrazí se jeho výchozí nastavení.



3.3. Displej

Displej (Obr. 3-4) zobrazuje následující informace:

- ▶ Čas praní
- ▶ Posunutí času ukončení
- ▶ Chybové kódy a servisní informace
- ▶ Funkční tlačítka a tlačítko "Start / Pauza"

3.4 Zásuvka na prací prostředky

Po otevření zásuvky, můžete vidět následující komponenty (obr. 3-5):

1: Příhrádka na práškový nebo tekutý prací prostředek
2: Přepínač čistícího prostředku, zvedněte ho pro práškový prací prostředek, pro tekutý prací prostředek jej dejte dolů.

3: Příhrádka na dezinfekci.

4: Příhrádka na aviváž.

5: Zajistěte úchytku, zatlačte ji dolů a vytáhněte zásuvku podle příručky na prací prostředek (viz P12). Doporučení týkající se typu pracích prostředků vhodných pro různé teploty prání v příručce pracího prostředku (viz P12).

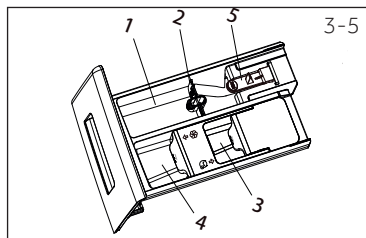

3.5 Funkční tlačítka

Funkční tlačítka (obrázky 3-6) umožňují před vyjmutím programu nastavit další možnosti ještě před spuštěním programu. Zobrazí se příslušné kontrolky.

Vypnutím spotřebiče nebo nastavením nového programu se všechny možnosti vypnou.

Pokud má tlačítko více možností, je možné zvolit požadovanou možnost postupným stisknutím tlačítka.

Po stisknutí tlačítek, pokud funkce svítí slabě, je nezvolená; pokud svítí jasně, tato funkce byla zvolena.

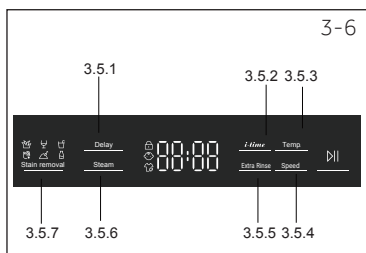

Poznámka: Nastavení od výroby

Pro dosažení nejlepších výsledků v každém programu má Haier dobře definované specifické výchozí nastavení. Pokud neexistují žádné speciální požadavky, doporučují se výchozí nastavení.

3.5.1 Funkční tlačítko "Zpoždění"

Stisknutím tohoto tlačítka (Obr. 3-7) spustíte program se zpožděním. Zpoždění času ukončení se může zvyšovat v krocích po 30 minutách od 0,5-24h (přidává čas k původnímu času programu). Například zobrazení 6:30 znamená, že konec programového cyklu nastane o 6 hodin a 30 minut. Dotykem tlačítka "Start/Pauza" aktivujete časové zpoždění. Nevztahuje se na programy "Odstředování", "Obnovení" a Eco 40-60.



Poznámka: Tekutý prací prostředek

Při použití tekutého pracího prostředku se časová prodleva nedoporučuje aktivovat.

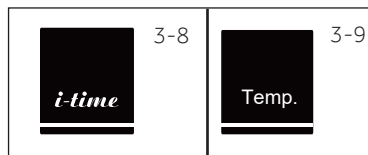

3.5.2 Funkční tlačítko "i-time"

Tato funkce (Obr. 3-8) zintenzivňuje různé doby praní. Tuto funkci není možné zvolit pro všechny programy. Programy, pro které je možné zvolit tuto funkci, naleznete na stránce P11.

3.5.3 Funkční tlačítko "Teplota"

Stisknutím tohoto tlačítka (Obr. 3-9) změníte teplotu praní programu. Pokud není osvětlená žádná hodnota, voda nebude ohřátá.

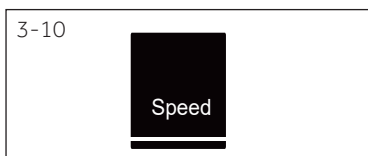

3.5.4 Funkční tlačítko "Rychlost"

Dotykem tohoto tlačítka (Obr. 3-10) změníte nebo zrušíte program odstředění. Pokud není osvětlená žádná hodnota, displej ("D") prádlo se nebude ždímat.

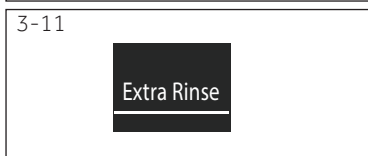

3.5.5 Tlačítko "Extra máchání"

Dotkněte se tohoto tlačítka (Obr. 3-11) pro intenzivnější propláchnutí prádla čerstvou vodou. Doporučuje se pro osoby s citlivou pokožkou. Dotykem tlačítka několikrát po sobě můžete vybrat jeden až tři další cykly. Budou se zobrazovat na displeji pomocí tlačítek P--1/P--2/P--3.

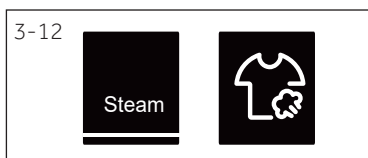

3.5.6 Tlačítko "Para"

Po Stisknutí tohoto tlačítka (Obr. 3-12) je možné zvolit program s funkcí páry. U programů s funkcí páry je kontrolka zelená a kontrolka uprostřed knoflíku svítí. Můžete si vybrat, zda tuto funkci potřebujete při použití programů "Bavlna, Syntetika, Mix ., Péče o dítě". Při použití funkce praní párou se rozsvítí ikona praní párou.



3.5.7 Tlačítko "Odstraňování skvrn"

Stiskněte toto tlačítko (Obr. 3-13) a vyberte speciální funkce pro skvrny. Symboly jsou vysvětleny v následující tabulce



Tráva



Víno



Džus



Krev



Hlína



Mléko

3.6 Tlačítko "Start/Pauza"

Stiskněte toto tlačítko (Obr. 3-14), pro spuštění nebo přerušení aktuálně zobrazeného programu. Během nastavování programu a během spuštění programu LED nad tlačítkem svítí nebo při přerušení bliká.



3.7 Dětský zámek

Po výběru programu a následném spuštění současně stiskněte a podržte na 3 sekundy tlačítka "Rychlost" a "Start / Pauza" (Obr.3-15), abyste zablokovali všechny prvky panelu proti aktivaci, zobrazení panelu . Na odblokování se znovu dotkněte obou tlačítek. Když je dětská pojistka aktivní, rozsvítí se kontrolka dětského zámku. Funkce je volitelná, když je stroj v provozu

Při stisknutí tlačítka, když je aktivován dětský zámek, se na displeji zobrazí **cLoE** (Fig. 3-16) Změna není spuštěna.

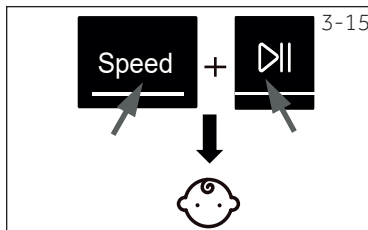

• Ano, o Volitelné, / Ne

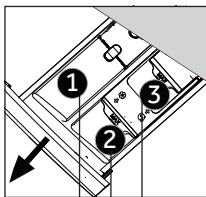

Prostor na práci prostředky pro:

- 1 Prací prostředek
- 2 Změkčovač nebo produkt pro péči
- 3 Dezinfekce³⁾

Program	Max. náplň ¹⁾ v kg	Teplota v °C ²⁾	Přednastavený	Přednastavení			Druh tkaniny	Přednastavená rychlost odstředění v ot./min	Funkce				
				1	2	3			I-time	Para	Extra máchání	Zpoždění	Odstaňování skvrn
	8/10/12	* do 90	40	•	o	o	Bavlna	1400	•	•	•	•	•
	4/5/6	* do 60	40	•	o	o	Syntetická nebo smíšená látka	1200	/	•	•	•	•
	4/5/6	* do 40	30	•	o	/	Peřiny	800	•	/	•	•	/
	2/2,5/3	* do 40	*	•	o	/	Látka omyvatelná v pračce z vlny nebo s obsahem vlny	800	•	/	•	•	/
	2/2,5/3	* do 30	30	•	o	/	Citlivé prádlo a hedvábí	600	/	/	•	•	/
	4/5/6	* do 40	30	•	o	o	Bavlna	1000	•	/	•	•	/
	1	/	/	/	/	/	Bavlna/Syntetické prádlo	0	/	/	/	/	/
	4/5/6	* do 90	40	•	o	o	Bavlna/Syntetické prádlo	1000	•	•	•	•	/
	4/5/6	* do 60	30	•	o	o	Mírně znečištěné smíšené prádlo z bavlny a syntetiky	1000	•	•	•	•	•
²⁾	1	* do 40	*	•	o	o	Bavlna/Syntetické prádlo	1000	•	/	•	•	/
	4/5/6	* do 40	40	•	o	o	Bavlna/Syntetické prádlo	1000	/	/	•	•	/
	8/10/12	/	/	/	/	/	Všechny látky	1000	/	/	/	/	/
	8/10/12	* do 20	20	•	o	o	Bavlna	1000	•	/	•	•	/
ECO 40-60	8/10/12	/	/	•	o	o	/	1400	/	/	/	/	/

* Voda není ohřátá.

¹⁾ Teplotu praní 90 °C zvolte jen pro speciální hygienické požadavky

²⁾ Snižte množství pracího prostředku, protože trvání programu je krátké.

³⁾ Nepoužívejte chemické činidla s pracím prostředkem

Design a technické údaje se mohou kvůli zlepšení kvality změnit bez předchozího upozornění.

Uvedené hodnoty spotřeby se proto mohou lišit podle místních podmínek.

Program	Teplota v °C	Max. náplň v kg	Energie v kWh	Voda v l	Čas praní v h:min	Účinnost sušení odstře- děním v %
HW120/100/80						
Eco 40- 60*	40°C	6/5/4	0,65/0,55/0,50	42/42/32	4:08/4:16/4:23	B
	60°C	6/5/4	0,78/0,58/0,53	42/42/32	4:38/4:20/4:25	B
	60°C	12/10/8	0,76/0,58/0,54	58/56/46	4:38/4:20/4:25	B

* Standardní program pro energetické označování podle 2010/30 EU:

„Eco 40-60“ „60°C/40°C“ s nastavením rychlosti "max. odstředování". (Vyberte možnost Eco 40 60, často se dotkněte rychlosti pro 5 sekund. Po zobrazení funkce teploty zvolte teplotu a maximální rychlost.)

Standardní 60°C a 40°C programy pro bavlnu jsou vhodné pro praní obvykle znečištěného prádla z bavlny. Jsou to nejefektivnější programy, pokud jde o kombinovanou spotřebu energie a vody pro prádlo z bavlny. Teplota použité vody se může lišit od nastavení teploty cyklu.



Poznámka: Automatická hmotnost

Spotřebič je vybaven rozpoznáním hmotnosti náplně. Při nízkém zatížení se v některých programech automaticky sníží množství energie, vody a doby praní.

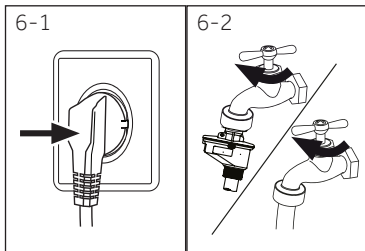

6.1 Napájení

Připojte pračku k napájecímu zdroji (220V až 240V ~/50Hz, Obr. 6-1). Viz také INSTALACE.

6.2 Připojení vody

- ▶ Před připojením zkontrolujte čistotu přívodu vody.
- ▶ Otevřete kohoutek (Obr.6-2).

i Poznámka: Těsnost

Před použitím zkontrolujte, zda nedošlo k úniku vody ve spojích mezi kohoutkem a přírodní hadicí tak, že otevřete kohoutek.

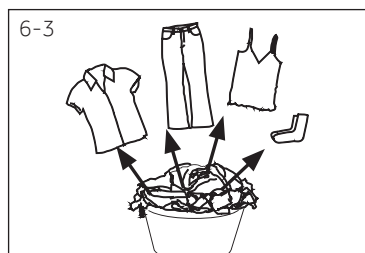

6.3 Příprava prádla

- ▶ Roztřídte oblečení podle druhu látky (bavlna, syntetika, vlna nebo hedvábí) a také podle znečištění (Obr. 6-3). Dbejte na štítky oblečení pro praní.
- ▶ Oddělte bílé oblečení od barevného. Barevné textilie nejprve properte ručně, pro kontrolu, zda neblednou nebo nepouštějí barvu.
- ▶ Vyprázdněte kapsy (klíče, mince atd.) a odstraňte tvrdší ozdobné předměty (např. brože).
- ▶ Oděvy bez lemů, choulostivé a jemně tkané textilie, jako jsou jemné záclony, vložte do sáčku na praní z důvodu péče o toto jemné prádlo (ruční čištění nebo suché čištění by bylo lepší).
- ▶ Stáhněte zipy, suché zipy a háčky, ujistěte se, že jsou knoflíky přišité těsně.
- ▶ Položte citlivé předměty, jako je prádlo bez pevného lemu, jemné spodní prádlo (Dessous) a drobné předměty jako jsou ponožky, opasky, podprsenky atd. do pracího pytle.
- ▶ Rozviňte velké kusy textilie, jako jsou například ložní prádlo, ložní přikrývky atd.
- ▶ Džíný a tištěné, dekorované textilie nebo textilie s intenzivními barvami převraťte naruby, podle možností je perte zvlášť.



VÝSTRAHA!

Netextilní, a také malé, volné nebo ostré hrany mohou způsobit poruchy a poškození oděvů a spotřebiče.

Tabulka péče

Praní					
	Možné prát až do 95 °C běžný proces		Možné prát až do 60°C běžný proces		Možné prát až do 60°C šetrný proces
	Možné prát až do 40°C běžný proces		Možné prát až do 40°C šetrný proces		Možné prát až do 40°C velmi šetrný proces
	Možné prát až do 30°C běžný proces		Možné prát až do 30°C šetrný proces		Možné prát až do 30°C velmi šetrný proces
	Ruční praní max. 40 °C		Neprat		
Bělení					
	Je povoleno jakékoliv bělení		Jen kyslík / bez chlóru		Nebělit
Sušení					
	Sušení v bubnové sušičce je možné při normální teplotě		Sušení v bubnové sušičce je možné při nižší teplotě		Nesušte v bubnové sušičce
	Sušení na šňůře		Sušení na plocho		
Žehlení					
	Žehlit při maximální teplotě do 200 °C		Žehlit při střední teplotě do 150°C		Žehlit při nízké tep- lotě až do 110 °C; bez páry (žehlení párou může způsobit ne- vratné poškození)
	Nežehlit				
Profesionální péče o textilie					
	Suché čištění v perchloroethylenu		Suché čištění v uhlo- vodících		Nečistit na sucho
	Profesionální mokré čištění		Nepoužívat profesi- onální mokré čištění		

6.4 Vložení prádla do spotřebiče

- ▶ Vložte prádlo kus po kuse
- ▶ Spotřebič nepřetěžujte. Dbejte na různé maximální zatížení podle jednotlivých programů! Pravidlo pro maximální zatížení: Udržujte šest centimetrů mezi naloženým prádlem a vrcholem bubnu.
- ▶ Dvířka důkladně zavřete. Ujistěte se, že není přivřeno žádné prádlo.

6.5 Volba pracího prostředku

- ▶ Účinnost a výkonnost praní je určena kvalitou použitého pracího prostředku.
- ▶ Používejte pouze prací prostředek určený pro praní v pračce.
- ▶ V případě potřeby použijte specifické prací prostředky, např. pro syntetické a vlněné tkaniny.
- ▶ Vždy dodržujte doporučení výrobce pracích prostředků.
- ▶ Nepoužívejte prací prostředky, jako je trichlorethylen a podobné výrobky.

Zvolte nejlepší prací prostředek

Program	Druh pracího prostředku				
	Univerzální	Barva	Jemné prádlo	Speciální	Aviváž
	L/P	L/P	-	-	o
	-	-	L/P	-	o
	-	-	L	L/P	o
	-	-	L/P	L/P	o
	-	-	-	L/P	o
	-	-	L/P	L/P	-
	-	-	-	L	o
	L/P	L/P	-	-	o
	L/P	L/P	-	-	o
	L	L	-	-	o
	L/P	L/P	-	-	o
	-	-	-	-	-
	L/P	L/P	-	-	o
	L/P	L/P	-	-	o

L = gelový/tekutý prací prostředek P = prací prášek O = volitelný – = žádný

Při použití tekutého pracího prostředku se nedoporučuje aktivovat časová prodleva.

Doporučujeme používat:

- ▶ Prací prášek :20°C to 90°C* (nejlepší použití: 40-60°C)
- ▶ Barevný prací prostředek :20°C to 60°C (nejlepší použití: 30-60°C)
- ▶ Prací prostředek pro vlnu/jemné prádlo:20 °C až 30 °C (= nejlepší použití :)

* Teplotu praní 90 °C zvolte jen pro speciální hygienické požadavky.

* Pokud si vyberete teplotu vody 60°C nebo vyšší, doporučujeme použít méně pracího prostředku. Prosím, použijte speciální dezinfekční prostředek, který je vhodný pro bavlněné nebo syntetické oblečení.

* Je lepší použít méně pracího prášku nebo prací prostředky s volným mýdlem.

6.6 Přidávání pracího prostředku

1. Vysuňte zásuvku na prací prostředek.
2. Vložte požadované chemikálie do odpovídajících přepážek (Obr. 6-4)
3. Zásuvku jemně zatlačte.

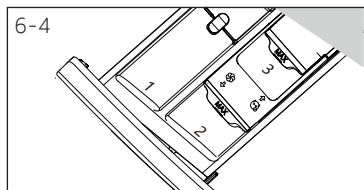

i Poznámka:

- ▶ Odstraňte zbytky pracích prostředků před dalším cyklem praní ze zásuvky na prací prostředek.
- ▶ Nepoužívejte nadbytečné množství pracího nebo změkčovacího prostředku.
- ▶ Postupujte podle pokynů na balení pracího prostředku.
- ▶ Prací prostředek vždy přidávejte těsně před začátkem pracího cyklu.
- ▶ Koncentrovaný tekutý prací prostředek před přidáním nařeďte.
- ▶ Nepoužívejte kapalný čisticí prostředek, pokud je zvolen "Delay".
- ▶ Pečlivě vyberte nastavení programu podle symbolů péče uvedených na všech štítcích prádla a podle programové tabulky.

6.7 Zapnutí spotřebiče

Pro zapnutí spotřebiče se dotkněte tlačítka "Napájení" (obr. 6-5). LED dioda tlačítka "Start/Pauza" bliká.

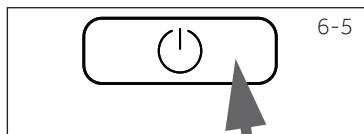

6.8 Zvolte program

Pro dosažení nejlepších výsledků praní, vyberte program, který odpovídá stupni znečištění a typu prádla. Otáčením knoflíku programu (Obr. 6-6) vyberte správný program. Související program se rozsvítí a zobrazí se výchozí nastavení.

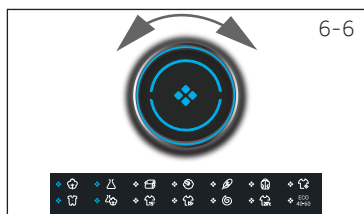

i Poznámka: Odstranění zápachu

Před prvním použitím doporučujeme spustit program "COTTON+90 °C"+600rpm bez náplně a s malým množstvím pracího prostředku v prostoru pro prací prostředek (2) nebo se speciálním čisticím prostředkem pro pračku na odstranění případných přilepených zbytků.

6.9 Provedte jednotlivé volby

Vyberte požadované možnosti a nastavení (Obr. 6-7); viz OVLÁDACÍ PANEL.

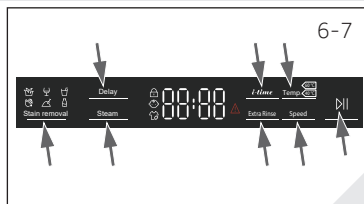



6.10 Spuštění pracovního programu

Dotkněte se tlačítka "Start/Pauza" (Obr. 6-8) pro spuštění. LED dioda tlačítka "Start/Pauza" přestane blikat a rozsvítí se nepřetržitě. Zařízení bude pracovat podle aktuálních nastavení. Změny je možné uskutečnit pouze po zrušení programu.

6.11 Přerušování - zrušení programu praní

Pro přerušování běžícího programu jemně stiskněte tlačítka "Start/Pauza". LED nad tlačítkem začne blikat. Opětovným stisknutím obnovte proces praní.

Zrušení běžícího programu a jeho jednotlivých nastavení

1. Dotkněte se tlačítka "Start/Pauza" pro přerušování běžícího programu.
2. Pro vypnutí spotřebiče se dotkněte tlačítka "Zapnutí" asi na 2 sekundy.
3. Dotykem "Power" pro zapnutí spotřebiče, spusťte program Odstředování a vyberte "no Speed" (kontrolky rychlosti jsou vypnuté), pro vypuštění vody.
4. Po ukončení programu pro restartování spotřebiče, vyberte nový program a spusťte jej.

6.12 Po praní



Poznámka: Zámek dveří

- ▶ Z bezpečnostních důvodů jsou dveře během cyklu praní částečně zamčené. Dveře lze otevřít pouze na konci programu nebo po správném zrušení programu (viz popis výše).
- ▶ V případě vysoké hladiny vody, vysoké teploty vody a během odstředování nelze dveře otevřít; je zobrazeno **Loc 1**

1. Na konci programového cyklu se zobrazí **End**.
2. Spotřebič se automaticky vypne.
3. Odstraňte prádlo co nejdříve, jak to bude možné, zacházejte s ním jemně, abyste zabránili dalšímu zmačkání.
4. Vypněte přívod vody.
5. Odpojte síťový kabel.
6. Otevřete dvířka, abyste zabránili tvorbě vlhkosti a pachů. Pokud spotřebič nepoužíváte, dvířka nechte otevřená.



Poznámka: Pohotovostní režim/úsporný režim

Pokud nebude aktivován do 2 minut před spuštěním programu nebo na konci programu, zapnutý spotřebič přejde do pohotovostního režimu. Displej se vypne. Ušetříte tím energii. Chcete-li přerušit pohotovostní režim, stiskněte tlačítka "Power".

6.13 Aktivace nebo deaktivace bzučáku

Akustický signál můžete v případě potřeby zrušit:

1. Zapněte spotřebič.
2. Vyberte program MIX.
3. Současně se dotkněte tlačítka „Zpoždění“ a tlačítka „Temp“ po dobu přibližně 3 sekund. Zobrazí se **"bEEP OFF"** a bzučák se deaktivuje.

Pokud chcete bzučák aktivovat, opět stiskněte současně tyto dvě tlačítka. Zobrazí se **"bEEP On"**.



Použití odpovědné vůči životnímu prostředí

- ▶ Chcete-li dosáhnout nejlepší využití energie, vody, čisticího prostředku a času, použijte doporučenou maximální velikost náplně.
- ▶ Nepřetěžujte spotřebič (mezera na šířku ruky nad prádlem).
- ▶ Pro mírně znečištěné prádlo zvolte program Quick Wash.
- ▶ Aplikujte přesné dávky každého pracího prostředku.
- ▶ Vyberte nejnižší přiměřenou teplotu praní - moderní prací prostředky účinně perou i při teplotách méně než 60 °C.
- ▶ Zvyšte výchozí nastavení pouze v případě silného znečištění.
- ▶ Vyberte max. rychlost odstředování při použití sušičky pro domácnost.

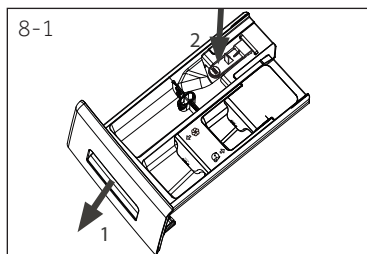

8.1 Čištění zásuvky na prací prostředek

Buďte vždy opatrní, a nenechávejte žádné zbytky pracího prostředku. Pravidelně čistěte zásuvku (Obr. 8-1):

1. Vytáhněte zásuvku, dokud se nezastaví.
2. Stiskněte uvolňovací tlačítko a vyberte zásuvku.
3. Vypláchněte zásuvku vodou, dokud není čistá, a zasuňte zásuvku zpět do spotřebiče.



8.2 Čištění zařízení

- ▶ Během čištění a údržby zařízení odpojte.
- ▶ K čištění krytu spotřebiče (Obr. 8-2) a pryžových komponentů použijte měkký hadřík s mýdlovou vodou.
- ▶ Nepoužívejte organické chemikálie ani korozivní rozpouštědla.

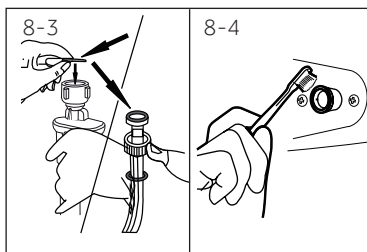

8.3 Vstupní ventil vody a filtr vstupního ventilu

Pro zabránění zablokování dodávky vody pevnými látkami, jako je vápno, filtr vstupního ventilu vyčistěte pravidelně.

- ▶ Odpojte napájecí kabel a vypněte přívod vody.
- ▶ Odšroubujte přívodní hadici vody na zadní straně (Obr. 8-3) přístroje, jakož i z kohoutku.
- ▶ Filtry vypláchněte vodou a očistěte kartáčkem (Obr. 8-4).
- ▶ Vložte filtr a namontujte přívodní hadici.

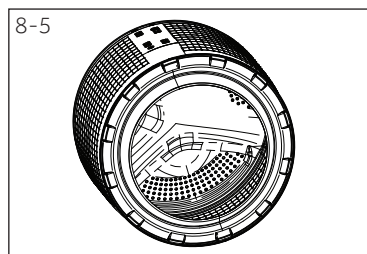

8.4 Čištění bubny

- ▶ Z bubny odstraňte náhodně vyprané předměty, např. kovové části, jako jsou kolíky, mince atd. (Obr. 8-5), protože způsobují skvrny a poškození.
- ▶ Na odstraňování skvrn z rzi použijte bezchlórový čisticí prostředek. Dodržujte varovné pokyny výrobce čisticího prostředku.
- ▶ Nepoužívejte na čištění žádné tvrdé předměty ani ocelovou vlnu.

8.5 Dlouhé období nepoužívání

Pokud je spotřebič delší dobu nečinný:

1. Vytáhněte elektrickou zástrčku (obr. 8-6).
2. Vypněte přívod vody (Obr. 8-7).
3. Otevřete dvířka, abyste zabránili tvorbě vlhkosti a pachů. Pokud je nepoužíváte, nechte dveře otevřené.

Před další provozem zkontrolujte přívodní a odtokovou hadici. Ujistěte se, že je vše správně nainstalováno a bez úniku vody.

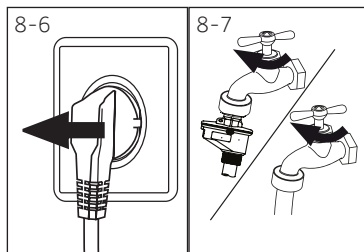

8.6 Filtr čerpadla

Filtr čerpadla vyčistěte jednou za měsíc a zkontrolujte jej, pokud spotřebič:

- ▶ Nevypouští vodu,
- ▶ Neodstředí,
- ▶ Způsobuje neobvyklý šum při běhu.

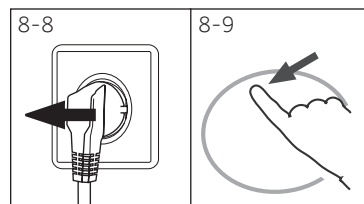

VAROVÁNÍ!

Riziko popálení! Voda v čerpadle může být velmi horká! Před jakýmkoliv zásahem zajistěte, aby se voda ochladila.

1. Vypněte a odpojte zařízení (Obr. 8-8).
2. Otevřete servisní klapku. Můžete použít minci nebo šroubovák (Obr. 8-9).
3. Zajistěte plochou nádobu na zachycení vyteklé vody (Obr. 8, -10). Může to být větší objem!
4. Vytáhněte odtokovou hadici a držte ji nad nádobou (Obr. 8-10).
5. Vyberte těsnící zástrčku z odtokové hadice (Obr. 8-10).
6. Po úplném vypuštění vody uzavřete odtokovou hadici (Obr. 8-11), a zatlačte ji zpět do zařízení.

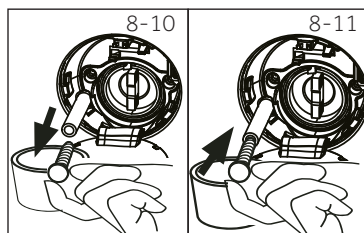

7. Odšroubujte a odstraňte filtr čerpadla proti směru hodinových ručiček (Obr. 8-12).
8. Odstraňte usazeniny a nečistoty (obr. 8-13).

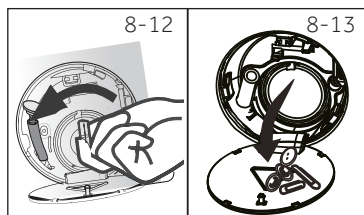

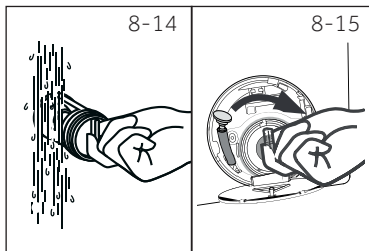

9. Opatrně vyčistěte filtr čerpadla, např. pomocí tekoucí vody (Obr. 8-14).
10. Důkladně ho umístěte zpět (obr. 8-15).
11. Zavřete servisní klapku.



VÝSTRAHA!

- ▶ Těsnění filtru čerpadla musí být čisté a nepoškozené. Pokud je víko zcela utažené, může dojít k úniku vody.
- ▶ Filtr musí být na svém místě, jinak může docházet k únikům.

Hodně vzniklých problémů můžete vyřešit sami bez zvláštní kvalifikace. Vyskytne-li se nějaký problém, dříve než se obrátíte na prodejce, zkontrolujte všechny uvedené možnosti a postupujte podle níže uvedených pokynů. Viz ZÁKAZNICKÝ SERVIS.



VAROVÁNÍ!

- ▶ Před prováděním údržby spotřebič vypněte a odpojte ho od elektrické sítě.
- ▶ Elektrické součásti smí opravovat pouze kvalifikovaný odborník, protože neodborné zásahy by mohly způsobit rozsáhlá následná poškození.
- ▶ Poškozený síťový kabel musí vyměnit výrobce, autorizovaný servis nebo podobně kvalifikovaná osoba, aby se zabránilo možným rizikům.

9.1 Informační kódy

Následující kódy se zobrazují pouze pro informace týkající se pracího cyklu. Není třeba provádět žádné opatření.

Kód	Zpráva
1:25	Zbývající čas praní bude trvat 1 hodinu a 25 minut
6:30	Zbývající doba pracího cyklu včetně zvoleného zpoždění v konečném důsledku bude 6 hodin a 30 minut
AUTO	Automatické zjišťování zatížení funguje pouze u některých programů.
HotEc	Praní bylo ukončeno. Spotřebič se automaticky vypne.
L o c l -	Dveře jsou zavřené kvůli vysoké hladině vody, vysoké teplotě vody nebo kvůli cyklu odstředování.
bEEP OFF	Bzučák je deaktivován
bEEP On	Bzučák je aktivován
cLoI -	Funkční tlačítka jsou uzamčena. Změna programu je neplatná.

9.2 Řešení problémů s displejovými kódy

Problém	Příčina	Řešení
CLR FLTR	<ul style="list-style-type: none"> • Chyba vypouštění, voda není úplně vyčerpána do 6 minut. 	<ul style="list-style-type: none"> • Vyčistěte filtr čerpadla. • Zkontrolujte instalaci odtokové hadice.
E2	<ul style="list-style-type: none"> • Chyba uzamčení. 	<ul style="list-style-type: none"> • Správně zavřete dvířka.
E4	<ul style="list-style-type: none"> • Hladina vody není dosažena ani po 12 minutách. • Odtoková hadice má "samosifón". 	<ul style="list-style-type: none"> • Ujistěte se, že kohoutek je zcela otevřený a tlak vody je normální. • Zkontrolujte instalaci odtokové hadice.
EB	<ul style="list-style-type: none"> • Porucha úrovně bezpečnostní hladiny vody. 	<ul style="list-style-type: none"> • Obratě se na poprodejní servis.
F3	<ul style="list-style-type: none"> • Chyba snímače teploty. 	<ul style="list-style-type: none"> • Obratě se na poprodejní servis.
F4	<ul style="list-style-type: none"> • Porucha ohřevu. 	<ul style="list-style-type: none"> • Obratě se na poprodejní servis.

Problém	Příčina	Řešení
F7	<ul style="list-style-type: none"> Chyba motoru. 	<ul style="list-style-type: none"> Obratťe se na poprodejní servis.
FR	<ul style="list-style-type: none"> Chyba snímače hladiny vody 	<ul style="list-style-type: none"> Obratťe se na poprodejní servis.
F1 nebo F11 nebo F12	<ul style="list-style-type: none"> Nezvyklá chyba v komunikaci. 	<ul style="list-style-type: none"> Obratťe se na poprodejní servis.
Unb	<ul style="list-style-type: none"> Porucha nesymetrického zatížení. 	<ul style="list-style-type: none"> Zkontrolujte a vyvažte zatížení prádla v bubnu. Snižte množství prádla.

9.3 Řešení problémů bez displejových kódů

Problém	Příčina	Řešení
Pračka nefunguje.	<ul style="list-style-type: none"> Program ještě nebyl spuštěn. Dveře nejsou správně zavřené. Zařizování nebylo zapnuté. Výpadek napájení. Je aktivována dětská pojistka. 	<ul style="list-style-type: none"> Zkontrolujte program a spusťte jej. Správně zavřete dveře. Zapněte spotřebič. Zkontrolujte zdroj napájení. Deaktivujte dětskou pojistku.
Pračka se nenaplňuje vodou.	<ul style="list-style-type: none"> Není přísun vody. Přívodní hadice je zalomená. Filtr na přívodní hadici je zablokovaný. Tlak vody je nižší než 0,03 MPa. Dveře nejsou správně zavřené. Porucha zásobování vodou. 	<ul style="list-style-type: none"> Zkontrolujte vodovodní ventil. Zkontrolujte přívodní hadici. Odblokujte filtr přívodní hadice. Zkontrolujte tlak vody. Správně zavřete dveře. Zajistěte přívod vody.
Pračka se během plnění vodou vypouští.	<ul style="list-style-type: none"> Výška odtokové hadice je nižší než 80 cm. Konec odtokové hadice zasahuje do vody. 	<ul style="list-style-type: none"> Zkontrolujte, zda je vypouštěcí hadice správně nainstalována. Ujistěte se, že vypouštěcí hadice nezasahuje do vody.
Porucha vypouštění.	<ul style="list-style-type: none"> Odtoková hadice je zablokovaná. Filtr čerpadla je zablokovaný. Konec odtokové hadice je vyšší než 100 cm nad úroveň podlahy. 	<ul style="list-style-type: none"> Odblokujte odtokovou hadici. Vyčistěte filtr čerpadla. Zkontrolujte, zda je vypouštěcí hadice správně nainstalována.
Silné vibrace během odstředování.	<ul style="list-style-type: none"> Nebyly odstraněny všechny přepravní šrouby. Spotřebič není ve stabilní pozici. Spotřebič je nesprávně naplněn. 	<ul style="list-style-type: none"> Odstraňte všechny přepravní šrouby. Zajistěte stabilní podlahu a vyrovnanou polohu. Zkontrolujte hmotnost a vyváženost náplně.
Proces se zastavil před dokončením pracovního cyklu.	<ul style="list-style-type: none"> Porucha vody nebo elektrická porucha. 	<ul style="list-style-type: none"> Zkontrolujte napájení a přívod vody.
Proces se po uplynutí určité doby zastaví.	<ul style="list-style-type: none"> Spotřebič zobrazuje chybový kód. Problém vznikl způsobem zatížení. Program provádí cyklus namáčení. 	<ul style="list-style-type: none"> Zkontrolujte zobrazené kódy. Snižte nebo upravte zatížení. Zrušte program a restartujte.

Problém	Příčina	Řešení
Bubnem a/nebo zásuvkou na prací prostředek se vznáší nadbytečná pěna.	<ul style="list-style-type: none"> Prací prostředek je nevhodný. Nadměrné použití pracího prostředku. 	<ul style="list-style-type: none"> Zkontrolujte doporučení pracích prostředků. Snižte množství pracího prostředku.
Automatické nastavení doby praní.	<ul style="list-style-type: none"> Doba trvání programu praní bude upravena. 	<ul style="list-style-type: none"> To je normální a neovlivňuje funkčnost.
Odstředování selhalo.	<ul style="list-style-type: none"> Špatné vyvážení prádla. 	<ul style="list-style-type: none"> Zkontrolujte náplň spotřebiče a prádla a znovu spusťte program odstředování.
Neuspokojivý výsledek praní.	<ul style="list-style-type: none"> Stupeň znečištění nesouhlasí s vybraným programem. Množství pracích prostředků nebylo dostatečné. Maximální zatížení bylo překročeno. Prádlo bylo v bubnu rozmístěno nerovnoměrně. 	<ul style="list-style-type: none"> Vyberte jiný program. Zvolte prací prostředek podle stupně znečištění a podle specifikací výrobce. Snižte množství náplně. Uvolněte prádlo.
Na prádle se nacházejí zbytky pracího prášku.	<ul style="list-style-type: none"> Nerozpustné částice prášku mohou zůstat jako bílé skvrny na prádle. 	<ul style="list-style-type: none"> Proveďte extra máchání. Pokuste se odstranit tečky ze suchého prádla. Zvolte jiný prací prostředek.
Na prádle se nacházejí šedé skvrny.	<ul style="list-style-type: none"> Jsou způsobeny tuky, jako jsou oleje, krémy nebo masti. 	<ul style="list-style-type: none"> Ošetřete prádlo speciálním čisticím prostředkem.



Poznámka: Tvorba pěny

Pokud se během cyklu odstředování zjistí příliš mnoho pěny, motor se zastaví a aktivuje se vypouštěcí čerpadlo na dobu 90 sekund. Pokud toto odstranění pěny selže až 3-rát, program se ukončí bez odstředování.

Pokud se chybové hlášení objeví i po přijatých opatřeních, vypněte spotřebič, odpojte napájecí zdroj a obraťte se na zákaznickou službu.

9.4 V případě výpadku proudu

Aktuální program a jeho nastavení se uloží.

Po obnovení napájení se obnoví provoz.

Pokud výpadek napájení přerušil prací program, který běží, dvířka se mechanicky zablokují. Abyste mohli dostat prádlo ven, neměli byste ve skleněném průzoru dvířek vidět žádnou hladinu vody. - Nebezpečí popálení! Úroveň vody se musí snížit jak je uvedeno ve "Filtři čerpadla". Nevytahujte páčku (A) zpod servisní klapky (obrázek 9-1), dokud se dveře nedojde k odemknutí mírným kliknutím. Poté znovu upevněte všechny díly.

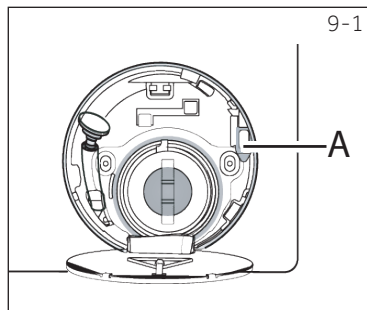

Poznámka: Odemkněte dveře

Když je pračka v bezpečném stavu (hladina vody je pod oknem v určité výši, teplota válce je pod 55 °C, válec uvnitř se neotáčí), můžete odemknout provozní dveře pračky.

10.1 Příprava

- ▶ Vymějte spotřebič z obalu.
- ▶ Odstraňte veškerý obalový materiál včetně polystyrénového podkladu, uložte je mimo dosah dětí.
- ▶ Během otevírání balení mohou být na plastovém sáčku a na otvoru viditelné kapky vody. Je to běžný jev, který je výsledkem vodních zkoušek v továrně.



Poznámka: Zneškodňování obalů

Všechny obalové materiály udržujte mimo dosah dětí a zlikvidujte ho způsobem, který je šetrný k životnímu prostředí.

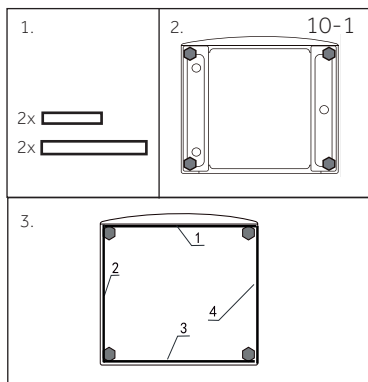

10,2 VOLITELNÉ Nasadte podložky na snížení hluku.

1. Při otevírání smršťovacího balení najdete několik podložek na snížení hluku. Tyto se používají ke snížení hluku. (Obr. 10-1).
2. Položte pračku na její boční stranu, otvorem směrem nahoru, spodní stranou od obsluhy.
3. Vyměňte protihlukové podložky a odstraňte oboustrannou lepicí ochrannou fólii; Přilepte kolem spodní části; Vložte protihlukové podložky pod skříň pračky, jak je znázorněno na obrázku 3 (dvě delší podložky v poloze 1 a 3, dvě kratší podložky v poloze 2 a 4). Nakonec pračku opět postavte do svislé polohy.

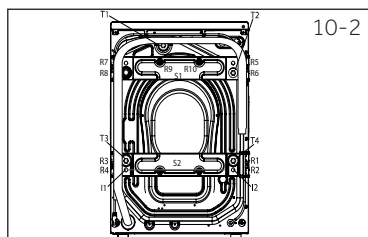

10.3 Odstraňte přepravní šrouby

Ochrana při přepravě na zadní straně je určena k upínání antivibračních komponentů uvnitř spotřebiče během přepravy, pro zabránění poškození vnitřku spotřebiče. Před použitím musí být odstraněny všechny prvky (I, R, S a T, Obr. 10-2).

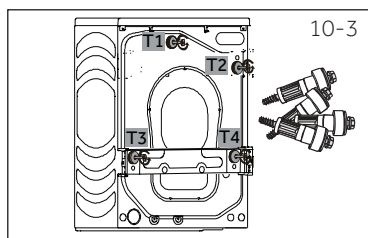

1. Odstraňte všechny 4 šrouby (T1 - T4) (obr.10-3)

2. Odstraňte 10 šroubů (R1 - R10) ze spodní zadní části výztuže. Ze stroje vyjměte výztuže (S1 a S2). (Obr.10-4).*HW100/120-B...

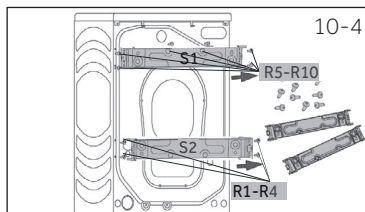

3. Vytáhněte 2 železné tyče l1 a l2 (obr.10-5).
*HW100/120-B...

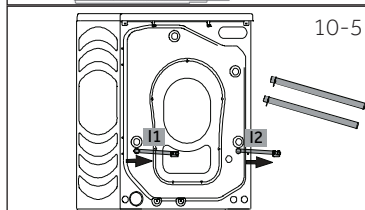

4. Vložte do 6 levých otvorů zaslepovací zátky (obr.10-6).

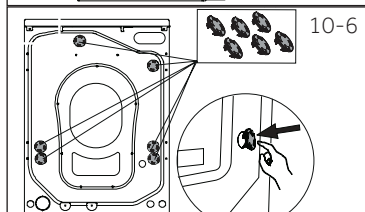

Poznámka: Odložte je na bezpečné místo.

Odložte přepravní šrouby na bezpečné místo pro pozdější použití. Vždy, když se spotřebič přestěhuje, nejprve znovu nainstalujte šrouby.

10.4 Stěhování spotřebiče

Chcete-li spotřebič přesunout na vzdálené místo, aby nedošlo k poškození, vložte zpět přepravní šrouby odstraněné před instalací:

10.5 Vyrovnání spotřebiče

Nastavte všechny nohy (Obr.10-7), abyste dosáhli úplnou vodorovnou polohu. Tím se během používání minimalizují vibrace a také hluk. Sníží se i opotřebení. Pro nastavení doporučujeme použít vodováhu. Podlaha by měla být co nejstabilnější a rovná.

1. Uvolněte pojistnou matici (1) pomocí klíče.
2. Výšku nastavte otáčením nožičky (2).
3. Utáhněte pojistnou matici (1) ke krytu.

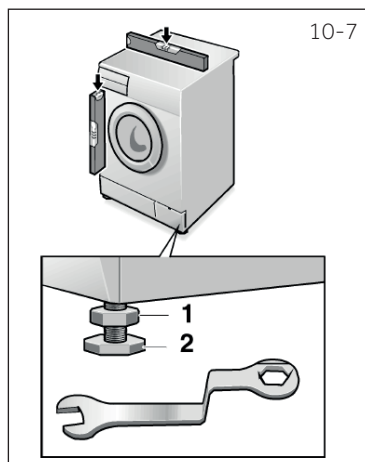

10.6 Připojení odtoku vody

Správně namontujte hadici na vypouštění vody do potrubí. Hadice musí v jednom bodě dosáhnout výšky mezi 80 a 100 cm nad spodní čárou spotřebiče! Pokud je to možné, vždy držte odtokovou hadici upevněnou na sponě na spotřebiči.



VAROVÁNÍ!

- ▶ Pro připojení používejte pouze dodanou sadu hadic.
- ▶ Nikdy nepoužívejte staré sady hadic!
- ▶ Připojujte pouze k přípojce se studenou vodou.
- ▶ Před připojením zkontrolujte, zda je voda čistá a průzračná.

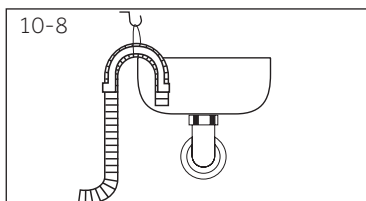

Jsou možná následující spojení:

10.6.1 Odtoková hadice do umyvadla

- ▶ Zavěste vypouštěcí hadici pomocí U držáku přes okraj umyvadla s přiměřenou velikostí (Obr. 10-8).
- ▶ Chraňte U držák dostatečně proti sklouznutí.

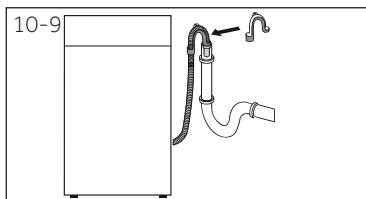

10.6.2 Odtoková hadice pro připojení do odpadního potrubí

- ▶ Vnitřní průměr stojícího potrubí s odvodušňovacím otvorem musí být minimálně 40 mm.
- ▶ Zasuňte odtokovou hadici na cca. 80-100 mm do potrubí odpadní vody.
- ▶ Připojte U držák a dostatečně ho zajistěte (Obr.10-9).

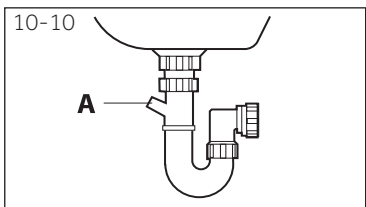

10.6.3 Odtoková hadice do přípojky umyvadla

- ▶ Připojení musí být umístěno nad sifonem
- ▶ Připojení vypouštěcího otvoru je obvykle uzavřené podložkou (A). Odstraňte ho, abyste zabránili jakékoliv poruše (Obr.10-10).
- ▶ Zajistěte odtokovou hadici pomocí svorky.



VÝSTRAHA!

- ▶ Odtoková hadice by neměla být ponořena do vody a měla by být bezpečně přichycena a bez úniku vody. Pokud je vypouštěcí hadice umístěna na zemi nebo pokud je potrubí ve výšce menší než 80 cm, pračka se při plnění (samozaplnění) nepřetržitě vypouští.
- ▶ Odtoková hadice se nesmí prodlužovat. Pokud je to nutné, kontaktujte poprodejní servis.

10.7 Připojení pitné vody

Ujistěte se, že jsou vložena těsnění.

1. Připojte hadici pro přívod vody se zkoseným koncem k spotřebiči (Obr.10-11). Utáhněte závit ručně.
2. Druhý konec připojte k vodovodnímu kohoutku s 3/4" závitem (Obr.10-12).

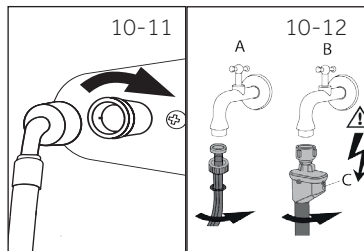

10.8 Elektrické připojení

Před každým zapojením zkontrolujte, zda:

- ▶ zdroj energie, zásuvka a pojistka odpovídají výkonostnímu štítku.
- ▶ Je síťová zásuvka uzemněna a není použita žádná vícenásobná zástrčka nebo rozšíření.
- ▶ se zástrčka a zásuvka přesně shodují.
- ▶ **Pouze Spojené království:** Spojka UK splňuje požadavky normy BS1363.

Zasuňte zástrčku do zásuvky (Obr.10-13).

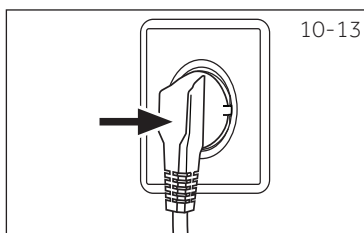

VAROVÁNÍ!

- ▶ Zajistěte, aby všechny přípojky (napájecí, odtokové hadice a hadice pro čerstvou vodu) byly pevné, suché a nepropustné!
- ▶ Dávejte pozor, aby tyto části nebyly nikdy rozdrcené, zalomené nebo zkroucené
- ▶ Pokud je přívodní kabel poškozen, musí jej, aby se předešlo nebezpečí, vyměnit servisní zástupce (viz záruční karta).

11.1 List výrobku podle nařízení EU č. 1061/2010

Název dodavatele nebo ochranná známka	Haier
Identifikátor modelu dodavatele	HW80-B14979/S HW100-B14979/S HW120-B14979/S
Jmenovitá kapacita (kg)	8/10/12
Třída energetické účinnosti	A+++
Spotřeba energie za rok (AE_c v kWh/rok) ¹⁾	119 / 129 / 165
Spotřeba energie standardního programu pro bavlnu 60°C, plné zatížení (kWh/cykus)	0,54 / 0,58 / 0,76
Spotřeba energie standardního programu pro bavlnu 60°C, poloviční zatížení (kWh/cykus)	0,53 / 0,58 / 0,78
Spotřeba energie Cstandardního programu pro bavlnu 40 °0°C, poloviční zatížení (kWh/cykus)	0,50 / 0,55 / 0,65
Vážená spotřeba energie v režimu vypnutí (W)	0,40 / 0,41 / 0,48
Vážená spotřeba energie v režimu ponechání v zapnutém stavu (W)	0,48 / 0,45 / 0,50
Roční spotřeba vody (AW_c v l/rok) ²⁾	8360 / 10560 / 10750
Třída účinnosti sušení při odstředování ³⁾	B
Max. rychlost odstředování (ot/min) ⁴⁾	1351
Zbylá vlhkost (%) ⁴⁾	53
Standardní program pro bavlnu 60 °C ⁵⁾	Eco 40-60 + 60°C ⁸⁾ + max. ždímání
Standardní program pro bavlnu 40°C ⁵⁾	Eco 40-60 + 40°C ⁸⁾ + max. ždímání
Doba trvání programu bavlny 60 °C plné zatížení (min)	280 / 280 / 295
Doba trvání programu bavlny 60 °C částečné zatížení (min)	275 / 280 / 295
Doba trvání programu bavlny 40°C částečné zatížení (min)	275 / 270 / 260
Doba trvání režimu ponechání v zapnutém stavu (T_1 v min) ⁶⁾	3
Vzdušný akustický šum (praní/odstředování) v dB (A) pro 1pW ⁷⁾	54/69
Typ	volně stojící

- 1) Na základě 220 standardních pracích cyklů pro bavlněné programy při 60 °C a 40 °C při plném a částečném zatížení a spotřeby v režimech nízké spotřeby. Skutečná spotřeba energie závisí na tom, jak se spotřebič používá.
- 2) Na základě 220 standardních pracích cyklů pro bavlněné programy při 60 °C a 40 °C při plném a částečném zatížení. Skutečná spotřeba vody závisí na tom, jak se spotřebič používá.
- 3) Třída G je nejméně účinná a třída A je nejeefektivnější.
- 4) Na základě standardního programu pro bavlnu při 60 °C při plném zatížení a standardního programu pro bavlnu při 40 °C při částečném zatížení.
- 5) "Standardní program pro bavlnu při 60 °C" a "Standardní program pro bavlnu při 40 °C" jsou standardní prací programy, na které se vztahují informace uvedené na štítku av příručce. Tyto programy jsou vhodné pro praní obvykle znečištěného bavlněného prádla a jsou to nejeefektivnější programy z hlediska kombinované spotřeby energie a vody.
- 6) V případě, že existuje systém managementu napájení.
- 7) Na základě standardního programu pro bavlnu při 60 °C při plném zatížení.
- 8) Spusťte evropský standardní testovací postup (zvolte Eco 40 60, často se dotýkáte rychlosti pro 5 sekund. Po zobrazení funkce teploty zvolte teplotu a maximální rychlost.)

11.2 Doplnkové technické údaje

	HW80-B14979 / HW100-B14979 / HW120-B14979 HW80-B14979S / HW100-B14979S / HW120-B14979S
Rozměry (V x Š x H mm)	850x460x595 / 850x530x595 / 850x600x595
Napětí ve V	220-240 V~/50Hz
Proud v A	10
Maximální výkon ve W	2000
Tlak vody v MPa	$0.03 \leq P \leq 1$
Čistá hmotnost v kg	72 / 77 / 80

11.3 Normy a směrnice 

Tento výrobek vyhovuje požadavkům všech odpovídajících směrnic ES včetně souvisejících harmonizovaných norem, které jsou nutné pro to, aby výrobek mohl nést označení CE.

Doporučujeme používat originální náhradní díly a služby zákaznického servisu Haier. Máte-li se spotřebičem nějaký problém, podívejte se prosím nejprve do sekce ŘEŠENÍ PROBLÉMŮ.

Pokud tam nenajdete řešení, kontaktujte prosím

- ▶ místního prodejce nebo
- ▶ oddíl Service & Support na stránkách www.haier.com, kde můžete najít telefonní čísla a můžete aktivovat váš servisní požadavek.

Ještě, než budete kontaktovat naše Servisní centrum, zkontrolujte, zda máte níže uvedené informace.

Informace najdete na výkonnostním štítku.

Model _____ Výrobní číslo. _____

Zkontrolujte také Záruční list, který je dodáván spolu se spotřebičem pro případ reklamace.

Pro všeobecné obchodní otázky vyhledejte naše níže uvedené evropské adresy.

Evropské adresy Haier

Země*	Poštovní adresa	Země*	Poštovní adresa
Italy	Haier Europe Trading SRL Via De Cristoforis, 12 21100 Verese ITÁLIE	Francie	Haier France SAS 53 Boulevard Ornano – Pleyad 3 93200 Saint Denis FRANCIE
Spain Portugalsko	Haier Iberia SL Pg. Garcia Faria, 49-51 08019 Barcelona ŠPANĚLSKO	Belgie-FR Belgie-NL Nizozemsko Lucembursko	Haier Benelux SA Anderlecht Route de Lennik 451 BELGIE
Německo Rakousko	Haier Allemagne GmbH Konrad-Zuse-Platz 6 81829 MUNICH NĚMECKO	Poland Česko Maďarsko Řecko Rumunsko Rusko	Haier Poland Sp. zo.o. Al. Jerozolimskie 181B 02-222 Warszawa POLSKO
Spojené království	Haier Appliances UK Co.Ltd. One Crown Square Church Street East Woking, Surrey, GU21 6HR UK		

*Pro více informací prosím jděte na www.haier.com

HW80-B14979 HW100-B14979 HW120-B14979_CZ

Haier



Návod na použitie
Práčka

HW80-B14979

HW80-B14979S

HW100-B14979

HW100-B14979S

HW120-B14979

HW120-B14979S

SK

Haier

Ďakujeme Vám, že ste si zvolili spotrebič Haier.

Pred použitím spotrebiča si prosím starostlivo prečítajte tento návod. V návode nájdete dôležité informácie, vďaka ktorým budete svoj spotrebič využívať naplno, zaistíte bezpečnú a správnu inštaláciu, použitie a údržbu.

Uchovávajte tento návod na vhodnom mieste, aby ste ho mali vždy po ruke a mohli tak spotrebič používať bezpečne a správne.

Pokiaľ spotrebič predáte, darujete alebo necháte v dome/byte napr. po sťahovaní, zaistíte odovzdanie návodu, aby sa nový majiteľ spotrebiča mohol oboznámiť s pokynmi na jeho bezpečné používanie.



Popis

Upozornenie - Dôležité bezpečnostné informácie



Všeobecné informácie a tipy



Informácie o ochrane životného prostredia

Likvidácia



Pomôžte chrániť životné prostredie a ľudské zdravie. Obal spotrebiča vyhodte do príslušného kontajneru, aby mohol byť recyklovaný. Pomôžte recyklovať odpad z elektrických a elektronických prístrojov. Nevyhadzujte prístroje označené týmto symbolom do bežného odpadu z domácnosti. Vráťte výrobok do miestneho zariadenia na recykláciu alebo sa obráťte na svoj mestský úrad.



UPOZORNENIE!

Nebezpečenstvo zranenia alebo udusenía!

Odpojte spotrebič od elektrickej siete. Odrežte kábel pre pripojenie do elektrickej siete a zlikvidujte ho. Aby nedošlo k zatvoreniu dverí alebo domácich maznáčikov do spotrebiča, odstráňte západku dverí.

1- Bezpečnostné informácie	4
2- Opis výrobku	7
3- Ovládací panel	8
4- Programy.....	12
5- Spotreba	13
6- Denné používanie	14
7- Ekologické pranie	19
8- Starostlivosti a čistenie	20
9- Riešenie problémov	23
10- Inštalácia.....	27
11- Technické údaje	31
12- Zákaznícky servis.....	33

Pred zapnutím spotrebiča si najprv prečítajte nasledujúce bezpečnostné rady!:



UPOZORNENIE!

Pred prvým použitím

- ▶ Skontrolujte, či nedošlo k poškodeniu spotrebiča počas prepravy.
- ▶ Uistite sa, že sú odstránené všetky prepravné skrutky.
- ▶ Odstráňte všetky obaly a držte mimo dosahu detí.
- ▶ S prístrojom manipulujte vždy minimálne vo dvojici, pretože je ťažký.

Denné používanie

- ▶ Tento spotrebič môžu používať deti vo veku od 8 rokov a osoby s obmedzenými fyzickými, zmyslovými alebo duševnými schopnosťami, alebo nedostatkom skúseností a znalostí, pokiaľ sú pod dohľadom alebo im boli dané inštrukcie týkajúce sa použitia prístroja osobou zodpovednou za ich bezpečnosť.
- ▶ Deti do 3 rokov udržiavajte v bezpečnej vzdialenosti od prístroja, pokiaľ nie sú pod neustálym dohľadom.
- ▶ Deti sa so spotrebičom nesmú hrať.
- ▶ Nedovoľte, aby sa deti alebo domáce zvieratá priblížili k spotrebiču, keď sú jeho dvere otvorené.
- ▶ Uchovávajúce pracie prostriedky mimo dosahu malých detí.
- ▶ Vytiahnite zipsy, zaistite voľné vlákna a dbajte na malé predmety, aby ste zabránili zapleteniu prádla. V prípade potreby použite vhodnú tašku alebo sieť.
- ▶ Nedotýkajte sa spotrebiča alebo spotrebič nepoužívajte bosými nohami alebo mokrými alebo vlhkými rukami a nohami.
- ▶ Nezakrývajte spotrebič počas prevádzky, ani neskôr, aby sa vlhkosť mohla odpariť.
- ▶ Neumiestňujte ťažké predmety alebo zdroje tepla alebo zdroje vlhkosti na spotrebič.
- ▶ Nepoužívajte ani neskladujte horľavý čistiaci prostriedok ani chemické čistiace prostriedky v blízkosti prístroja.
- ▶ Nepoužívajte horľavé spreje v blízkosti prístroja.
- ▶ Neumývajte žiadne odevy ošetrované rozpúšťadlami v spotrebiči bez toho, aby ste ich predtým nevysušili vo vzduchu.



UPOZORNENIE!

Denné používanie

- ▶ Neodstraňujte ani nevsúvajte zástrčku za prítomnosti horľavého plynu
- ▶ Neperte v horúcej vode penovú gumu alebo špongiovité materiály.
- ▶ Neperte prádlo, ktoré je znečistené múkou.
- ▶ Neotvárajte počas žiadneho umývacieho cyklu zásuvku na prací prostriedok.
- ▶ Nedotýkajte sa dvierok počas procesu prania, môžu byť horúce.
- ▶ Neotvárajte dvierka, ak je hladina vody viditeľne nad otvormi.
- ▶ Neotvárajte dvierka násilu. Dvierka sú vybavené samosvorným zariadením a otvoria sa krátko po ukončení pracieho procesu.
- ▶ Vypnite spotrebič po každom programe prania a pred vykonaním akejkoľvek bežnej údržby a odpojte spotrebič od elektrickej siete, aby ste ušetrili elektrickú energiu a tiež pre bezpečnosť.
- ▶ Pri odpájaní spotrebiča od el. napájania ťahajte za zástrčku, nie za kábel.

Údržba/čistenie

- ▶ Zaistite, aby pri vykonávaní čistenia a údržby boli deti pod dozorom.
- ▶ Pred vykonávaním akejkoľvek bežnej údržby spotrebič odpojte od elektrickej siete.
- ▶ Uistite sa, že spodná časť otvoru je čistá a ak sa spotrebič nepoužíva, otvorte dvierka a zásuvku na prací prostriedok, pre zabránenie vzniku zápachov.
- ▶ Nepoužívajte pri čistení kropiace ani parné prístroje.
- ▶ Poškodený sieťový kábel musí vymeniť výrobca, autorizovaný servis alebo podobne kvalifikovaná osoba, aby sa zabránilo možným rizikám.
- ▶ Neopravujte spotrebič svojpomocne. V prípade nutnosti opravy spotrebiča kontaktujte náš zákaznícky servis.

Inštalácia

- ▶ Prístroj umiestnite na dobre vetranom mieste. Zabezpečte umiestnenie, ktoré umožňuje úplné otvorenie dverí.



UPOZORNENIE!

Inštalácia

- ▶ Spotrebič nikdy neumiestňujte vonku na vlhké miesto alebo do priestoru, ktorý môže byť náchylný na únik vody, napríklad pod alebo v blízkosti umývadla. V prípade zatopenia spotrebič vyťah- nite z elektrickej siete a zariadenie nechajte prirodzene vyschnúť.
- ▶ Zariadenie inštalujte alebo používajte iba tam, kde je teplota vyššia ako 5 °C.
- ▶ Prístroj neumiestňujte priamo na koberec alebo blízko steny alebo nábytku.
- ▶ Neinštalujte spotrebič na priame slnečné svetlo alebo do blíz- kosti tepelných zdrojov (napr. sporák, radiátory).
- ▶ Uistite sa, že elektrické údaje na výkonnostnom štítku súhlasia so sieťovým napájaním. Ak tomu tak nie je, obráťte sa na elektri- kára.
- ▶ Nepoužívajte adaptér s viacerými zásuvkami a predlžovacími káblami.
- ▶ Uistite sa, že bola použitá iba doručená sada elektrických káblov a hadíc.
- ▶ Skontrolujte, či nedošlo k poškodeniu elektrického kábla a zá- strčky. Ak je poškodená, musí ho vymeniť elektrikár.
- ▶ Použite samostatnú zásuvku pre uzemnenie napájania, ktorá je ľahko prístupná aj po inštalácii. Spotrebič musí byť uzemnený.
Len pre Spojené kráľovstvo: Napájací kábel spotrebiča je vy- bavený 3 kolíkovou (uzemňovacou) zástrčkou, ktorá je vhodná pre štandardnú 3 drôtovú (uzemňovaciu) zásuvku. Nikdy neod- straňujte ani nedemontujte tretí kolík (uzemnenie). Po inštalácii spotrebiča by zásuvka mala zostať prístupná.
- ▶ Uistite sa, že hadicové spoje a spoje sú pevné a nedochádza k úniku vody.

Účel použitia

Tento spotrebič je určený na pranie prádla ktoré je určené na pranie v práčke. Vždy sa riadte pokynmi uvedenými na štítku každého ode- vu. Je určená výhradne pre domáce použitie vo vnútri domu. Nie je určená na komerčné alebo priemyselné využitie.

Nie je dovolené prístroj akokoľvek meniť alebo upravovať. Nedovo- lené zaobchádzanie môže spôsobiť nebezpečenstvo a stratu všet- kých nárokov na záruku a zodpovednosť.

i Poznámka:

Z dôvodu technických zmien a rôznych modelov sa ilustrácie v nasledujúcich kapitolách môžu byť odlišné od vášho modelu.

2.1 Obrázok spotrebiča

Spredú (Obr. 2.-1).



- | | |
|--|------------------------|
| 1 Zásuvka na prací prostriedok / Zmäkčovač | 5 Dvere pračky |
| 2 Pracovná doska | 6 Servisná klapka |
| 3 Volič programov | 7 Nastavitelné nožičky |
| 4 Panel | |

Zadná strana (Obr. 2.-2).

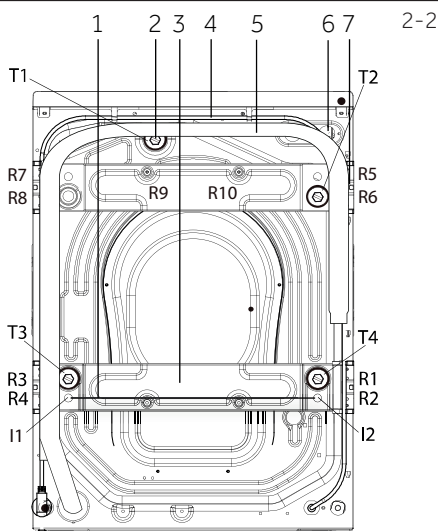

- | |
|---|
| 1 Železná tyč (I1-I2) (HW100/120-...) |
| 2 Transportné skrutky (T1-T4) |
| 3 Spevnenie zadnej steny (HW100/120-...) |
| 4 Napájací kábel |
| 5 Odtoková hadica |
| 6 Prívodný ventil vody |
| 7 Spevňovacie skrutky zadnej steny (R1-R10) (HW100/120-...) |

2.2 Príslušenstvo

Skontrolujte príslušenstvo a textovú dokumentáciu podľa tohto zoznamu (Obr.: 2-3):



Zostava prívodnej hadice



6 Zasúvacie zátky



Držiak odtokovej hadice



Tlmiče na redukciu hluku



Záručný list



Návod na použitie

2-3

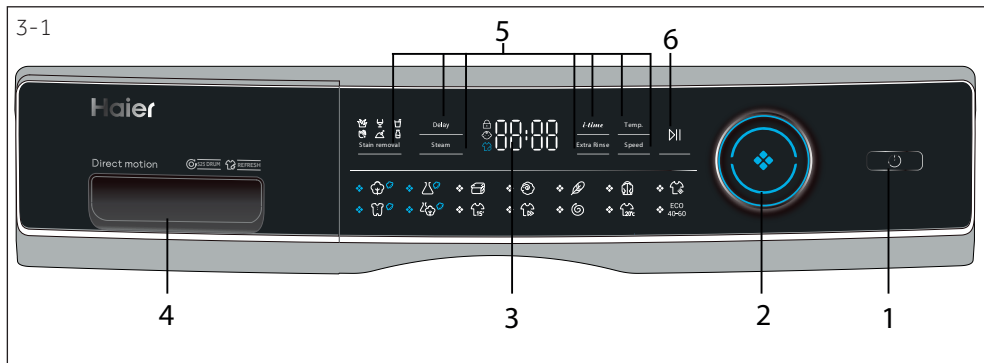

- 1 "Tlačidlo "Napájania" 3 Displej 5 Funkčné tlačidlá
 2 Volič programov 4 Prací prostriedok / Zmäkčovač 6 Tlačidlo "Štart/Pauza"

i Poznámka: Akustický signál

V nasledujúcich prípadoch zaznie akustický signál:

- ▶ pri stlačení tlačidla
- ▶ na konci programu
- ▶ pri otočení voliča programov

Akustický signál môže byť v prípade potreby zrušený; pozri DENNÉ POUŽÍVANIE (Pozri obr. 18 6.13).

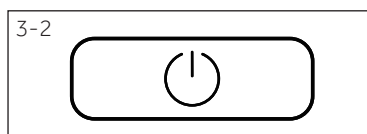

3.1 „Tlačidlo "Napájania"“

Zapnite spotrebič jemným dotykom tohto tlačidla (Obr. 3-2), displej sa rozsvieti, kontrolka tlačidla "Štart/Pauza" začne blikať. Opätovným stlačením tlačidla po dobu asi 2 sekundy spotrebič vypnete. Ak po určitom čase nie je aktivovaný žiadny panelový prvok alebo program, spotrebič sa automaticky vypne.

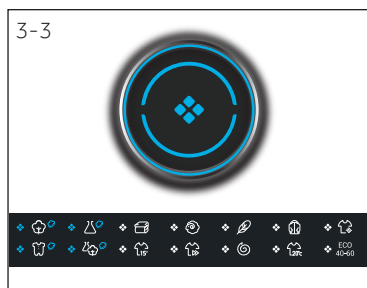

3.2 Volič programu

Otáčaním gombíka (Obr.3-3) môžete vybrať jeden zo 14 programov, rozsvieti sa príslušná LED dióda a zobrazí sa jeho predvolené nastavenie.



3.3. Displej

Displej (Obr. 3-4) zobrazuje nasledujúce informácie:

- ▶ Čas prania
- ▶ Posunutie času ukončenia
- ▶ Chybové kódy a servisné informácie
- ▶ Funkčné tlačidlá a tlačidlo „Štart / Pauza“

3.4 Zásuvka na prací prostriedky

Po otvorení zásuvky, môžete vidieť nasledujúce komponenty (obr. 3-5):

- 1: Priehradka na práškový alebo tekutý prací prostriedok
- 2: Prepínač čistiaceho prostriedku, nadvihnite ho pre práškový prací prostriedok, pre tekutý prací prostriedok ho dajte dole.
- 3: Priehradka na dezinfekciu.
- 4: Priehradka na aviváž.
- 5: Zaisťte úchytku, zatlačte nadol, aby ste vytiahli zásuvku podľa príručky na prací prostriedok (pozri P12). Odporúčanie týkajúce sa typu pracích prostriedkov vhodných pre rôzne teploty prania nájdete v príručke racieho prostriedku (pozri P12).

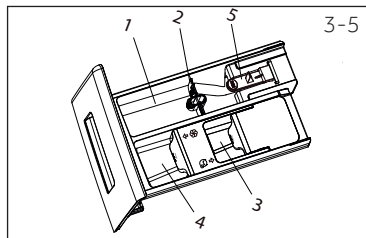

3.5 Funkčné tlačidlá

Funkčné tlačidlá (obrázky 3-6) umožňujú pred vybratím programu nastaviť ďalšie možnosti ešte pred spustením programu. Zobrazia sa príslušné kontrolky. Vypnutím spotrebiča alebo nastavením nového programu sa všetky možnosti vypnú.

Ak má tlačidlo viac možností, je možné zvoliť požadovanú možnosť postupným stláčaním tlačidla. Po stlačení tlačidiel, ak funkcia svieti slabo, je nezvolená; ak svieti jasno, táto funkcia bola zvolená.

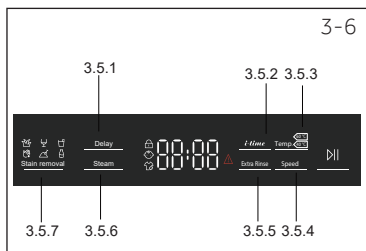

Poznámka: Nastavenia od výroby

Pre dosiahnutie najlepších výsledkov v každom programe má Haier dobre definované špecifické predvolené nastavenia. Ak neexistujú žiadne špeciálne požiadavky, odporúčajú sa predvolené nastavenia.

3.5.1 Funkčné tlačidlo "Oneskorenie"

Stlačením tohto tlačidla (Obr. 3-7) spustíte program s oneskorením. Oneskorenie času ukončenia sa môže zvyšovať v krokoch po 30 minútach od 0,5-24h (pridáva čas k pôvodnému času programu). Napríklad zobrazenie 6:30 znamená, že koniec programového cyklu nastane o 6 hodín a 30 minút. Dotykom tlačidla "Start / Pauza" aktivujete časové oneskorenie. Neuplatňuje sa na programy "Odstredovanie", "Obnovenie" a Eco 40-60.



Poznámka: Tekutý prací prostriedok

Pri použití tekutého pracieho prostriedku sa časové oneskorenie neodporúča aktivo-
vať.



3.5.2 Funkčné tlačidlo "i-time"

Táto funkcia (Obr. 3-8) zintenzívňuje rôzne doby prania. Túto funkciu nie je možné zvoliť pre všetky programy. Programy, pre ktoré je možné zvoliť túto funkciu, nájdete na stránke P12.

3.5.3 - Funkčné tlačidlo „Teplota“

Stlačením tohto tlačidla (Obr. 3-9) zmeníte teplotu prania programu. Ak nie je osvetlená žiadna hodnota, voda nebude zohriata.

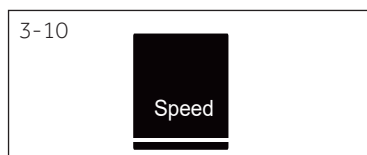

3.5.4 Funkčné tlačidlo "Rýchlosť"

Dotykom tohto tlačidla (Obr. 3-10) zmeníte alebo zrušíte program odstredenia. Ak na displeji nie je osvetlená žiadna hodnota ("0"), prádlo sa nebude žmýkať.

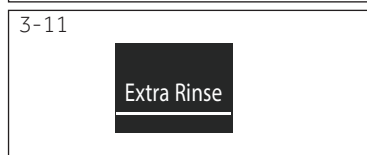

3.5.5 Tlačidlo „Extra plákanie“

Dotknite sa tohto tlačidla (Obr. 3-11) pre intenzívnejšie prepláchnutie bielizne čerstvou vodou. Odporúča pre osoby s citlivou pokožkou. Dotknite sa tlačidla niekoľkokrát po sebe a môžete vybrať jeden až tri ďalšie cykly. Budú sa zobrazovať na displeji pomocou tlačidiel P--1/P--2/P--3.

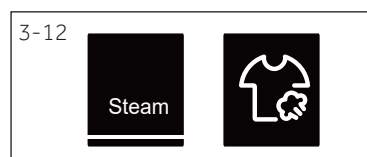

3.5.6 Tlačidlo „Para“

Po stlačení tohto tlačidla (Obr. 3-12) je možné zvoliť program s funkciou pary. Pri programoch s funkciou pary je kontrolka zelená a kontrolka v strede gombíka svieti. Môžete si vybrať, či túto funkciu potrebujete pri použití programov „Bavlna, Syntetika, Mix., Starostlivosť o dieta“. Pri použití funkcie prania parou sa rozsvieti ikona prania parou.

3.5.7 Tlačidlo „Odstraňovanie škvŕn“

Stlačte toto tlačidlo (Obr. 3-13) a vyberte špeciálne funkcie pre škvŕny. Symboly sú vysvetlené v nasledujúcej tabuľke

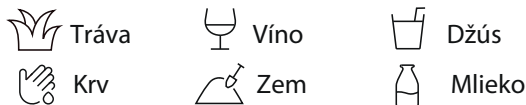

3.6 Tlačidlo "Štart/Pauza"

Stlačte toto tlačidlo (Obr. 3-14), pre spustenie alebo prerušenie aktuálne zobrazeného programu. Počas nastavovania programu a počas spustenia programu LED nad tlačidlom svieti alebo pri prerušení bliká.

3.7 Detská poistka

Po výbere programu a následnom spustení súčasne stlačte a podržte na 3 sekundy tlačidlá „Rýchlosť“ a „Štart/Pauza“ (Obr. 3-15), aby ste zablokovali všetky prvky panela proti aktivácii, zobrazenie panela . Na odblokovanie sa znova dotknite obidvoch tlačidiel. Keď je detská poistka aktívna, rozsvieti sa kontrolka detskej zámky. Funkcia je voliteľná, keď je stroj v prevádzke

Pri stlačení tlačidla, keď je aktivovaná detská poistka, na displeji sa zobrazí **cLoT** - (Obr. 3-16) Zmena nie je spustená.

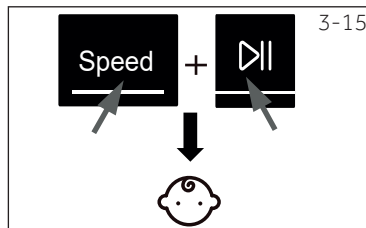

• Áno, ° Voliteľné, / Nie

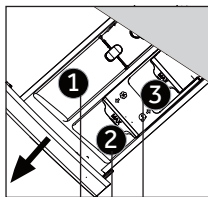

Priestor na pracie prostriedky pre:

- ① Saponát
- ② Zmäkčovač alebo produkt pre starostlivosť
- ③ Dezinfekcia ³⁾

Program	Max. množstvo prádla ¹⁾ v kg HW80/HW100 /HW120- B14979(S)	Teplota v °C ²⁾ voliteľný rozsah	Predvoľba			Druh tkaniny	Prednastavená rýchlosť odstredovania v ot/min	Funkcia					
			1	2	3			I-time	Para	Extra plákanie	Oneskorenie	Odstranovanie škvŕn	
	8/10/12	* do 90	40	•	o	o	Bavlna	1400	•	•	•	•	•
	4/5/6	* do 60	40	•	o	o	Syntetická alebo zmiešaná látka	1200	/	•	•	•	•
	4/5/6	* do 40	30	•	o	/	Periny	800	•	/	•	•	/
	2/2,5/3	* do 40	*	•	o	/	Látka s možnosťou prania v pračke z vlny alebo s obsahom vlny	800	•	/	•	•	/
	2/2,5/3	* do 30	30	•	o	/	Citlivá bielizeň a hodváb	600	/	/	•	•	/
	4/5/6	* do 40	30	•	o	o	Bavlna	1000	•	/	•	•	/
	1	/	/	/	/	/	Bavlna / Syntetické prádlo	0	/	/	/	/	/
	4/5/6	* do 90	40	•	o	o	Bavlna / Syntetické prádlo	1000	•	•	•	•	/
	4/5/6	* do 60	30	•	o	o	Mierne znečistené zmiešané prádlo z bavlny a syntetiky	1000	•	•	•	•	•
	²⁾ 1	* do 40	*	•	o	o	Bavlna / Syntetické prádlo	1000	•	/	•	•	/
	4/5/6	* do 40	40	•	o	o	Bavlna / Syntetické prádlo	1000	/	/	•	•	/
	8/10/12	/	/	/	/	/	Všetky látky	1000	/	/	/	/	/
	8/10/12	* do 20	20	•	o	o	Bavlna	1000	•	/	•	•	/
	8/10/12	/	/	•	o	o	/	1400	/	/	/	/	/

*Voda nie je ohriata.

¹⁾ Teplotu prania 90 °C zvolte len pre špeciálne hygienické požiadavky

²⁾ Znížte množstvo pracieho prostriedku, pretože trvanie programu je krátke.

³⁾ Nepoužívajte chemické reagenty s pracím prostriedkom. Dizajn a technické údaje sa môžu kvôli zlepšeniu kvality zmeniť bez predchádzajúceho upozornenia.

Uvedené hodnoty spotreby sa preto môžu líšiť podľa miestnych podmienok.

Program	Teplota v °C	Max. náplň v kg	Energia v kWh	Voda v l	Čas prania v h:min	Účinnosť sušenia odstrednim v %
HW120 / 100 / 80						
Eco 40-60*	40°C	6/5/4	0,65/0,55/0,50	42/42/32	4:08/4:16/4:23	B
	60°C	6/5/4	0,78/0,58/0,53	42/42/32	4:38/4:20/4:25	B
	60°C	12/10/8	0,76/0,58/0,54	58/56/46	4:38/4:20/4:25	B

* Štandardný program pre energetické označovanie podľa 2010/30 EÚ:

„Eco 40-60“ „60°C/40°C“ s nastavením rýchlosti „max. odstredovanie“. (Vyberte možnosť Eco 40 60, často sa dotknite rýchlosti pre 5 sekúnd. Po zobrazení funkcie teploty zvolte teplotu a maximálnu rýchlosť.)

Štandardné 60 °C a 40 °C programy pre bavlnu sú vhodné na pranie obvykle znečisteného prádla z bavlny. Sú to najefektívnejšie programy, pokiaľ ide o kombinovanú spotrebu energie a vody pre prádlo z bavlny. Teplota použitej vody sa môže líšiť od astavenej teploty cyklu.



Poznámka: Automatická hmotnosť

Spotrebič je vybavený rozpoznávaním hmotnosti náplne. Pri nízkom zaťažení sa v niektorých programoch automaticky zníži množstvo energie, vody a doby prania.

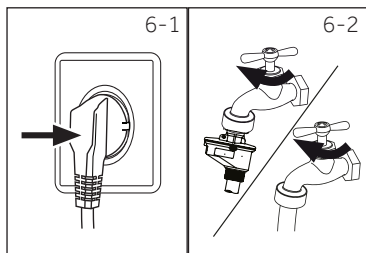

6.1 Napájanie

Pripojte práčku k napájaciemu zdroju (220V až 240V ~/50Hz, Obr. 6-1). Pozrite si aj časť INŠTALÁCIA.

6.2 Pripojenie vody

- ▶ Pred pripojením skontrolujte čistotu prívodu vody.
- ▶ Otvorte kohútik (Obr.6-2).

i Poznámka: Tesnosť

Pred použitím skontrolujte, či nedošlo k úniku vody v spojoch medzi kohútikom a prívodnou hadicou tak, že otvoríte kohútik.

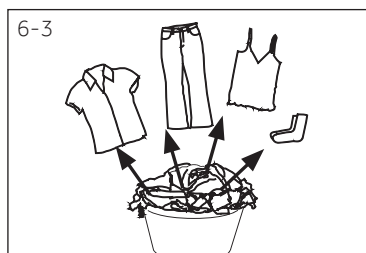

6.3 Príprava bielizne

- ▶ Roztriedte oblečenie podľa druhu lárky (bavlna, syntetika, vlna alebo hodváb) a tiež podľa znečistenia (Obr. 6-3). Dbajte na štítky oblečenia pre pranie.
- ▶ Oddel'te biele oblečenie od farebného. Farebné textilie najprv preperte ručne, pre kontrolu, či neblednú alebo nepúšťajú farbu.
- ▶ Vyprázdnite vrecká (kľúče, mince atď.) a odstráňte tvrdšie ozdobné predmety (napr. brošne).
- ▶ Odevy bez lemov, chúlolistivé a jemne tkané textilie, ako sú jemné záclony, vložte do vrecka na pranie z dôvodu starostlivosti o toto jemné prádlo (ručné čistenie alebo suché čistenie by bolo lepšie).
- ▶ Stiahnite zipsy, suché zipsy a háčiky, uistite sa, že sú gombíky prišité tesne.
- ▶ Položte citlivé predmety, ako je prádlo bez pevného lemu, jemné spodné prádlo (Dessous) a drobné predmety ako sú ponožky, opasky, podprsenky atď. do pracieho vrecka.
- ▶ Rozviňte veľké kusy textilie, ako sú napríklad posteľné prádlo, posteľné prikrývky atď.
- ▶ Džinsy a tlačené, dekorované textilie alebo textilie s intenzívnymi farbami prevráťte, podľa možnosti ich perte osobitne.



VÝSTRAHA!

Netextilné, ako aj malé, voľné alebo ostré hrany môžu spôsobiť poruchy a poškodenie odevov a spotrebiča.

Tabuľka starostlivosti

Pranie		
 Možnosť prania až do 95°C bežný proces	 Možnosť prania až do 60°C bežný proces	 Možnosť prania až do 60°C jemný proces
 Možnosť prania až do 40°C bežný proces	 Možnosť prania až do 40°C jemný proces	 Možnosť prania až do 40°C veľmi jemný proces
 Možnosť prania až do 30°C bežný proces	 Možnosť prania až do 30°C jemný proces	 Možnosť prania až do 30°C veľmi jemný proces
 Ručné pranie max. 40°C	 Neprať	
Bielenie		
 Je povolené akékoľvek bielenie	 Len kyslík/ bez chlóru	 Nebieliť
Sušenie		
 Sušenie v bubnovej sušičke je možné pri normálnej teplote	 Sušenie v bubnovej sušičke je možné pri nižšej teplote	 Nesušte v bubnovej sušičke
 Sušenie na šnúre	 Sušenie na plocho	
Žehlenie		
 Ižehlite pri maximálnej teplote až do 200 °C	 Ižehlite pri strednej teplote až do 150°C	 Ižehlite pri nízkej teplote až do 110 °C; bez pary (žehlenie parou môže spôsobiť nezvratné poškodenie)
 Nežehliť		
Profesionálna starostlivosť o textilie		
 Suché čistenie v tetrachlóréténe	 Suché čistenie v uhľovodíkoch	 Nečistite na sucho
 Profesionálne mokré čistenie	 Nepoužívajte profesionálne mokré čistenie	















6.4 Vloženie prádla do spotrebiča

- ▶ Vložte bielizeň kus po kuse
- ▶ Spotrebič nepreťažujte. Dbajte na rôzne maximálne zaťaženia podľa jednotlivých programov! Pravidlo pre maximálne zaťaženie: Udržujte šesť centimetrov medzi naloženým prádlom a vrcholom bubna.
- ▶ Dvierka dôkladne zatvorte. Uistite sa, že nie je zovretá žiadna bielizeň.

6.5 Zvoľte prací prostriedok

- ▶ Účinnosť a výkonnosť prania je určená kvalitou použitého pracieho prostriedku.
- ▶ Používajte len prací prostriedok určený na pranie v práčke.
- ▶ V prípade potreby použite špecifické pracie prostriedky, napr. pre syntetické a vlnené tkaniny.
- ▶ Vždy dodržujte odporúčania výrobcu pracích prostriedkov.
- ▶ Nepoužívajte pracie prostriedky, ako je trichlóretylén a podobné výrobky.

Zvoľte najlepší prací prostriedok

Program	Druh pracieho prostriedku				
	Univerzálny	Farba	Jemná bielizeň	Špeciálne	Zmäkčovadlo
	L/P	L/P	-	-	o
	-	-	L/P	-	o
	-	-	L	L/P	o
	-	-	L/P	L/P	o
	-	-	-	L/P	o
	-	-	L/P	L/P	-
	-	-	-	L	o
	L/P	L/P	-	-	o
	L/P	L/P	-	-	o
	L	L	-	-	o
	L/P	L/P	-	-	o
	-	-	-	-	-
	L/P	L/P	-	-	o
	L/P	L/P	-	-	o

L = gélový/tekutý prací prostriedok P = Prací prášok O = voliteľný – = žiadny

Pri použití tekutého pracieho prostriedku sa neodporúča aktivovať časové oneskorenie.

Odporúčame používať:

- ▶ Prací prášok: 20°C až 90°C * (najlepšie použitie: 40-60°C)
- ▶ Farebný prací prostriedok: 20°C až 60°C * (najlepšie použitie: 30-60°C)
- ▶ Prací prostriedok pre vlnu/jemný prací prostriedok: 20°C až 30°C (= najlepšie použitie:)

* Teplotu prania 90 °C zvoľte len pre špeciálne hygienické požiadavky.

* Ak si vyberiete teplotu vody 60°C alebo vyššiu, odporúčame vám použiť menej pracieho prostriedku. Prosím, použite špeciálny dezinfekčný prostriedok, ktorý je vhodný pre bavlnené alebo syntetické oblečenie.

* Je lepšie použiť menej pracieho prášku alebo pracie prostriedky s voľným mydlom.

6.6 Pridávanie pracieho prostriedku

1. Vysuňte zásuvku na prací prostriedok.
2. Vložte požadované chemikálie do zodpovedajúcich prepážok (Obr. 6-4)
3. Zásuvku jemne zatlačte.

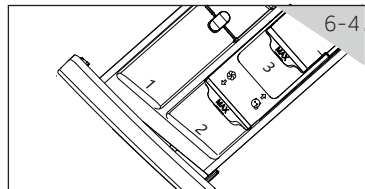

Poznámka:

- ▶ Odstráňte zvyšky pracích prostriedkov pred ďalším cyklom prania zo zásuvky na prací prostriedok.
- ▶ Nepoužívajte nadbytočné množstvo pracieho alebo zmäkčovacieho prostriedku.
- ▶ Postupujte podľa pokynov na balení pracieho prostriedku.
- ▶ Prací prostriedok vždy pridávajte tesne pred začiatkom pracieho cyklu.
- ▶ Koncentrovaný tekutý prací prostriedok pred pridaním zriedte.
- ▶ Nepoužívajte kvapalnú čistiacu prostriedok, ak je zvolený "Delay".
- ▶ Starostlivo vyberte nastavenia programu podľa symbolov starostlivosti uvedených na všetkých štítkoch bielizne a podľa programovej tabuľky.

6.7 Zapnutie spotrebiča

Pre zapnutie spotrebiča sa dotknite tlačidla "Napájanie" (obr. 6-5). LED dióda tlačidla "Štart/Pauza" bliká.

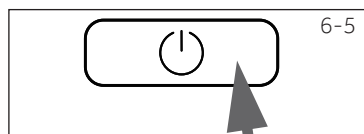

6.8 Zvoľte program

Pre dosiahnutie najlepších výsledkov prania, vyberte program, ktorý zodpovedá stupňu znečistenia a typu bielizne.

Otáčaním gombíka programu (Obr. 6-6) vyberte správny program. Súvisiaci program sa rozsvieti a zobrazí sa predvolené nastavenie.

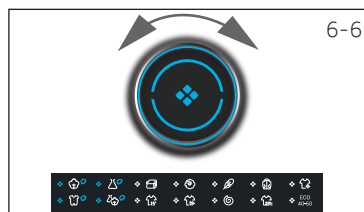

Poznámka: Odstránenie zápachu

Pred prvým použitím odporúčame spustiť program "COTTON+90 °C" +600rpm bez náplne a s malým množstvom pracieho prostriedku v priestore pre prací prostriedok (2) alebo so špeciálnym čistiacim prostriedkom pre práčku na odstránenie prípadných prílepených zvyškov.

6.9 Uskutočnite jednotlivé voľby

Vyberte požadované možnosti a nastavenia (Obr. 6-7); pozri OVLÁDACÍ PANEL.

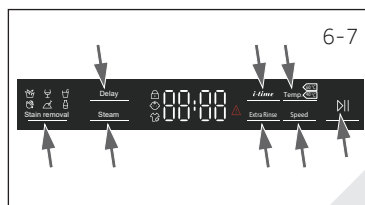

6-8



6.10 Spustenie pracieho programu

Dotknite sa tlačidla "Štart/Pauza" (Obr. 6-8) pre spustenie. LED dióda tlačidla "Štart/Pauza" prestane blikať a rozsvieti sa nepretržite

Zariadenie bude pracovať podľa aktuálnych nastavení. Zmeny je možné uskutočniť iba po zrušení programu.

6.11 Prerušenie - zrušenie programu prania

Pre prerušenie bežiaceho programu jemne stlačte tlačidlo "Štart/Pauza". LED nad tlačidlom začne blikať. Opätovným stlačením obnovte proces prania.

Zrušenie bežiaceho programu a jeho jednotlivých nastavení

1. Dotknite sa tlačidla "Štart/Pauza" pre prerušenie bežiaceho programu.
2. Dotykom tlačidla "Napájanie" po dobu asi 2 sekundy vypnite spotrebič.
3. Dotknite sa tlačidla „Power“ pre zapnutie spotrebiča, spustíte program Odstredovanie a vyberte „no Speed“ (kontrolky rýchlosti sú vypnuté), pre vypustenie vody.
4. Po ukončení programu pre reštartovanie spotrebiča, vyberte nový program a spustite ho.

6.12 Po praní



Poznámka: Poistka dverí

- ▶ Z bezpečnostných dôvodov sú dvere počas cyklu prania čiastočne zamknuté. Dvere je možné otvoriť len na konci programu alebo po správnom zrušení programu (pozri opis vyššie).
- ▶ V prípade vysokej hladiny vody, vysokej teploty vody a počas odstredovania nie je možné otvoriť dvere; je zobrazené **Loc I-**

1. Na konci programového cyklu sa zobrazí **End**.
2. Spotrebič sa automaticky vypne.
3. Odstráňte bielizeň čo najskôr, ako to bude možné, narábajte s ňou jemne, aby ste zabránili ďalšiemu pokrčeniu.
4. Vypnite prívod vody.
5. Odpojte sieťový kábel.
6. Otvorte dvierka, aby ste zabránili tvorbe vlhkosti a pachov. Ak spotrebič nepoužívate, dvierka nechajte otvorené.



Poznámka: Pohotovostný režim/úsporný režim

Ak nebude aktivovaný do 2 minút pred spustením programu alebo na konci programu, zapnutý spotrebič prejde do pohotovostného režimu. Displej sa vypne. Ušetrí sa tým energia. Ak chcete prerušiť pohotovostný režim, stlačte tlačidlo "Napájanie".

6.13 Aktivácia alebo deaktivácia bzučiča

Akustický signál môžete v prípade potreby zrušiť:

1. Zapnite spotrebič.
2. Vyberte program MIX.
3. Dotknite sa tlačidla "Oneskorenie" a tlačidla "Teplota" súčasne po dobu približne 3 sekundy. Zobrazí sa '**bEEP OFF**' a bzučič sa deaktivuje.

Ak chcete bzučič aktivovať, opäť stlačte súčasne tieto dve tlačidlá. Zobrazí sa '**bEEP On**'.



Použitie zodpovedné voči životnému prostrediu

- ▶ Ak chcete dosiahnuť najlepšie využitie energie, vody, čistiaceho prostriedku a času, použite odporúčanú maximálnu veľkosť náplne.
- ▶ Nepreťažujte spotrebič (medzera na šírky ruky nad bielizňou).
- ▶ Pre mierne znečistenú bielizeň vyberte program Quick Wash.
- ▶ Aplikujte presné dávky každého pracieho prostriedku.
- ▶ Vyberte najnižšiu primeranú teplotu prania - moderné pracie prostriedky účinne perú aj pri teplotách menej ako 60°C.
- ▶ Zvýšte predvolené nastavenia iba v prípade silného znečistenia.
- ▶ Vyberte max. rýchlosť odstredovania pri použití sušičky pre domácnosť.

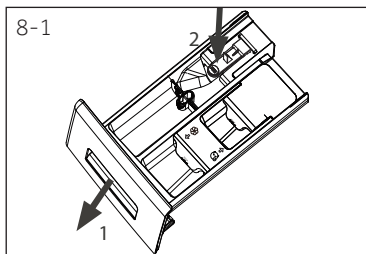

8,1 Čistenie zásuvky na prací prostriedok

Buďte vždy opatrní, a nenechávajte žiadne zvyšky pracieho prostriedku. Pravidelne čistite zásuvku (Obr. 8-1):

1. Vytiahnite zásuvku, kým sa nezastaví.
2. Stlačte uvoľňovacie tlačidlo a vyberte zásuvku.
3. Vypláchnite zásuvku vodou, kým nie je čistá, a zasuňte zásuvku späť do spotrebiča.



8,2 Čistenie zariadenia

- ▶ Počas čistenia a údržby zariadenie odpojte.
- ▶ Na čistenie krytu spotrebiča (Obr. 8-2) a gumových komponentov použite mäkkú handričku s mydlovou vodou.
- ▶ Nepoužívajte organické chemikálie ani korozívne rozpúšťadlá.

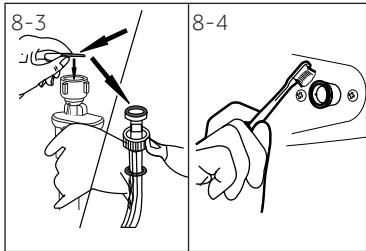

8.3 Vstupný ventil vody a filter vstupného ventilu

Pre zabránenie zablokovaniu dodávky vody pevnými látkami, ako je vápno, filter vstupného ventilu vyčistite pravidelne.

- ▶ Odpojte napájací kábel a vypnite prívod vody.
- ▶ Odskrutkujte prívodnú hadicu vody na zadnej strane (Obr. 8-3) prístroja, ako aj z kohútiku.
- ▶ Filtre vypláchnite vodou a očistite kefkou (Obr. 8-4).
- ▶ Vložte filter a namontujte prívodnú hadicu.

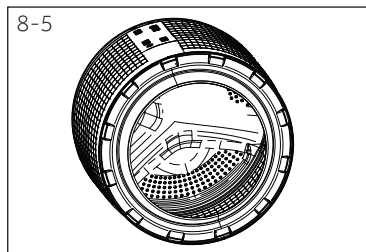

8.4 Čistenie bubna

- ▶ Z bubna odstráňte náhodne vyprané predmety, napríklad kovové časti, ako sú kolíky, mince atď. (obrázok 8-5), pretože spôsobujú škvrny a poškodenie.
- ▶ Na odstraňovanie škvŕn z hrdze použite bezchlórový čistiaci prostriedok. Dodržujte varovné pokyny výrobcu čistiaceho prostriedku.
- ▶ Nepoužívajte na čistenie žiadne tvrdé predmety ani oceľovú vlnu.

8.5 Dlhé obdobia nepoužívania

Ak je spotrebič dlhší čas nečinný :

1. Vytiahnite elektrickú zástrčku (Obr. 8-6) .
2. Vypnite prívod vody (Obr. 8-7).
3. Otvorte dverka, aby ste zabránili tvorbe vlhkosti a pachov. Ak ich nepoužívate, nechajte dvere otvorené.

Pred ďalšou prevádzkou skontrolujte prírodnú a odtokovú hadicu. Uistite sa, že je všetko správne nainštalované a bez úniku vody.

8.6 Filter čerpadla

Filter vyčistíte raz za mesiac a skontrolujte filter čerpadla, ak spotrebič:

- ▶ Nepúšťa vodu.
- ▶ Neodstreduje.
- ▶ Spôsobuje neobvyklý šum pri behu.

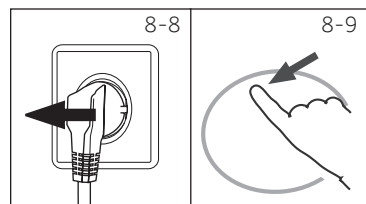
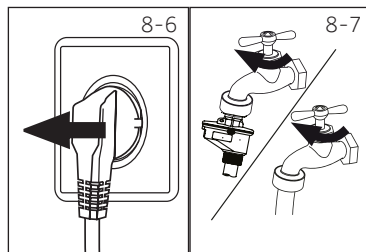

UPOZORNENIE!

Riziko popálenia! Voda v čerpadle môže byť veľmi horúca! Pred akýmkoľvek zásahom zabezpečte, aby sa voda ochladila.

1. Vypnite a odpojte zariadenie (Obr. 8-8).
2. Otvorte servisnú klapku. Môžete použiť mincu alebo skrutkovač (Obr. 8-9).
3. Zabezpečte plochú nádobu na zachytenie vytečenej vody (Obr. 8-10) . Môže to byť väčší objem!
4. Vytiahnite odtokovú hadicu a držte ju nad nádobou (Obr. 8-10).
5. Vyberte tesniacu zástrčku z odtokovej hadice (Obr. 8-10).
6. Po úplnom vypustení vody uzavrite odtokovú hadicu (Obr. 8-11), a zatlačte ju späť do zariadenia.
7. Odskrutkujte a odstráňte filter čerpadla proti smeru hodinových ručičiek (Obr. 8-12).
8. Odstráňte usadeniny a nečistoty (Obr. 8-13).

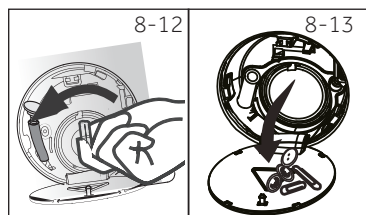
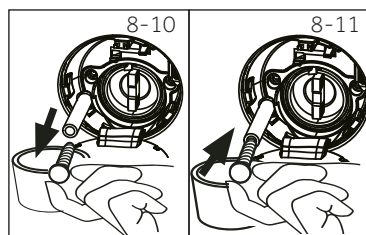

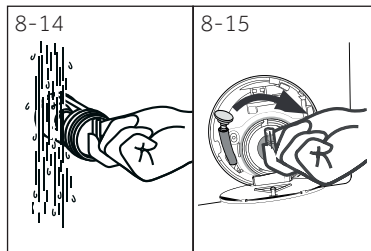

9. Opatrne vyčistite filter čerpadla, napr. pomocou tečúcej vody (Obr. 8-14).
10. Dôkladne ho umiestnite späť (Obr. 8-15).
11. Zatvorte servisnú klapku.



VÝSTRAHA!

- ▶ Tesnenie filtra čerpadla musí byť čisté a nepoškodené. Ak je veko úplne utiahnuté, môže dôjsť k úniku vody.
- ▶ Filter musí byť na svojom mieste nakoľko to môže viesť k úniku.

Vela vzniknutých problémov môžete vyriešiť sami bez zvláštnych skúseností. Ak sa vyskytne nejaký problém, skôr než sa obrátite na predajcu, skontrolujte všetky uvedené možnosti a postupujte podľa nižšie uvedených pokynov. Pozri ZÁKAZNÍCKY SERVIS.



UPOZORNENIE!

- ▶ Pred vykonávaním údržby spotrebič vypnite a odpojte ho z elektrickej siete.
- ▶ Elektrické súčasti smie opravovať len kvalifikovaný odborník, pretože neodborné zásahy by mohli spôsobiť rozsiahle následné poškodenie.
- ▶ Poškodený sieťový kábel musí vymeniť výrobca, autorizovaný servis alebo podobne kvalifikovaná osoba, aby sa zabránilo možným rizikám.

9.1 Informačné kódy

Nasledujúce kódy sa zobrazujú len pre informácie týkajúce sa pracieho cyklu. Nie je potrebné vykonať žiadne opatrenia.

Kód	Odkaz
1:25	Zostávajúci čas prania bude trvať 1 hodinu a 25 minút
6:30	Zostávajúca doba pracieho cyklu vrátane zvoleného oneskorenia v konečnom dôsledku bude 6 hodín a 30 minút
AUTOMATICKÉ	Automatické zisťovanie zataženia funguje iba v prípade niektorých programov.
Hot / Ec	Pranie bolo ukončené. Spotrebič sa automaticky vypne.
LoCl -	Dvere sú zatvorené kvôli vysokej hladine vody, vysokej teplote vody alebo kvôli cyklu odstreďovania.
bEEP OFF	Bzučiak je deaktivovaný
bEEP On	Bzučiak je aktivovaný
cLoI -	Funkčné tlačidlá sú uzamknuté. Zmena programu je neplatná.

9.2 Riešenie problémov s displejovými kódmi

Problém	Príčina	Riešenie
CLR FLTR	<ul style="list-style-type: none"> • Chyba vypúšťania, voda nie je úplne vyčerpaná do 6 minút. 	<ul style="list-style-type: none"> • Vyčistite filter čerpadla. • Skontrolujte inštaláciu odtokovej hadice.
E2	<ul style="list-style-type: none"> • Porucha uzamknutia. 	<ul style="list-style-type: none"> • Správne zatvorte dvierka.
E4	<ul style="list-style-type: none"> • Hladina vody nie je dosiahnutá ani po 12 minútach. • Odtoková hadica má "samosifón". 	<ul style="list-style-type: none"> • Uistite sa, že kohútik je úplne otvorený a tlak vody je normálny. • Skontrolujte inštaláciu odtokovej hadice.

Problém	Príčina	Riešenie
E8	<ul style="list-style-type: none"> Porucha úrovne bezpečnostnej hladiny vody. 	<ul style="list-style-type: none"> Obráťte sa na popredajný servis.
F3	<ul style="list-style-type: none"> Porucha snímača teploty. 	<ul style="list-style-type: none"> Obráťte sa na popredajný servis.
F4	<ul style="list-style-type: none"> Porucha ohrevu. 	<ul style="list-style-type: none"> Obráťte sa na popredajný servis.
F7	<ul style="list-style-type: none"> Porucha motora. 	<ul style="list-style-type: none"> Obráťte sa na popredajný servis.
FR	<ul style="list-style-type: none"> Chyba snímača hladiny vody. 	<ul style="list-style-type: none"> Obráťte sa na popredajný servis.
FE alebo FE1 alebo FE2	<ul style="list-style-type: none"> Nezvyklá chyba v komunikácii. 	<ul style="list-style-type: none"> Obráťte sa na popredajný servis.
Unb	<ul style="list-style-type: none"> Porucha nesymetrického zaťaženia. 	<ul style="list-style-type: none"> Skontrolujte a vyvážte zaťaženie bielizne v bubne. Znížte množstvo bielizne.

9.3 Riešenie problémov bez displejových kódov

Problém	Príčina	Riešenie
Pračka nefunguje.	<ul style="list-style-type: none"> Program ešte nebol spustený. Dvere nie sú správne zatvorené. Zariadenie nebolo zapnuté. Výpadok napájania. Je aktivovaná detská poistka. 	<ul style="list-style-type: none"> Skontrolujte program a spustite ho. Správne zatvorte dvere. Zapnite spotrebič. Skontrolujte zdroj napájania. Deaktivujte detskú poistku.
Práčka sa nenaplnila vodou.	<ul style="list-style-type: none"> Nie je voda. Prívodná hadica je zalomená. Filter na prívodnej hadici je zablokovaný. Tlak vody je nižší ako 0,03 MPa. Dvere nie sú správne zatvorené. Porucha zásobovania vodou. 	<ul style="list-style-type: none"> Skontrolujte vodovodný kohútik. Skontrolujte prívodnú hadicu. Odblokujte filter prívodnej hadice. Skontrolujte tlak vody. Správne zatvorte dvere. Zabezpečte prívod vody.
Práčka sa počas plnenia vodou vypúšťa.	<ul style="list-style-type: none"> Výška odtokovej hadice je nižšia ako 80 cm. Koniec odtokovej hadice zasahuje do vody. 	<ul style="list-style-type: none"> Presvedčte sa, či je vypúšťacia hadica správne nainštalovaná. Uistite sa, že vypúšťacia hadica nezasahuje do vody.
Porucha vypúšťania.	<ul style="list-style-type: none"> Odtoková hadica je zablokovaná. Filter čerpadla je zablokovaný. Koniec odtokovej hadice je vyššie ako 100 cm nad úrovňou podlahy. 	<ul style="list-style-type: none"> Odblokujte odtokovú hadicu. Vyčistite filter čerpadla. Presvedčte sa, či je vypúšťacia hadica správne nainštalovaná.

Problém	Príčina	Riešenie
Silné vibrácie počas odstredovania.	<ul style="list-style-type: none"> Neboliodstránené všetky prepravné skrutky. Spotrebič nie je v stabilnej pozícii. Spotrebič je nesprávne naplnený. 	<ul style="list-style-type: none"> Odstráňte všetky prepravné skrutky. Zabezpečte stabilnú podlahu a vyrovnanú polohu. Skontrolujte hmotnosť a vyváženie náplne.
Proces sa zastavil pred dokončením pracieho cyklu.	<ul style="list-style-type: none"> Porucha vody alebo elektrická porucha. 	<ul style="list-style-type: none"> Skontrolujte napájanie a prívod vody.
Proces sa po uplynutí určitej doby zastaví.	<ul style="list-style-type: none"> Spotrebič zobrazuje poruchový kód. Problém spôsobený spôsobom zaťaženia. Program vykonáva cyklus namáčania. 	<ul style="list-style-type: none"> Skontrolujte zobrazené kódy. Znížte alebo upravte zaťaženie. Zrušte program a reštartujte.
Bubnom a/alebo zásuvkou na prací prostriedok sa vznáša nadbytočná pena.	<ul style="list-style-type: none"> Prací prostriedok je nevhodný. Nadmerné použitie pracieho prostriedku. 	<ul style="list-style-type: none"> Skontrolujte odporúčania pracích prostriedkov. Znížte množstvo pracieho prostriedku.
Automatické nastavenie doby prania.	<ul style="list-style-type: none"> Doba trvania programu prania bude upravená. 	<ul style="list-style-type: none"> To je normálne a neovplyvňuje funkčnosť.
Odstredovanie zlyhalo.	<ul style="list-style-type: none"> Zlé vyváženie bielizne. 	<ul style="list-style-type: none"> Skontrolujte náplň stroja a bielizne a znovu spustte program odstredovania.
Neuspokojivý výsledok prania.	<ul style="list-style-type: none"> Stupeň znečistenia nesúhlasí s vybraným programom. Množstvo pracích prostriedkov nebolo dostatočné. Maximálne zaťaženie bolo prekročené. Prádlo bolo v bubne rozmiestnené nerovnomerne. 	<ul style="list-style-type: none"> Vyberte iný program. Zvoľte prací prostriedok podľa stupňa znečistenia a podľa špecifikácií výrobcu. Znížte množstvo náplne. Uvoľnite prádlo.
Na bielizni sa nachádzajú zvyšky pracieho prášku.	<ul style="list-style-type: none"> Nerozpustné častice precieho prášku môžu zostať ako biele škvrny na bielizni. 	<ul style="list-style-type: none"> Vykonajte extra pláchanie. Pokúste sa odstrániť bodky zo suchého prádla. Zvoľte iný prací prostriedok.
Na prádle sa nachádzajú šedé škvrny.	<ul style="list-style-type: none"> Sú spôsobené tukmi, ako sú oleje, krémy alebo masti. 	<ul style="list-style-type: none"> Ošetríte bielizeň špeciálnym čistiacim prostriedkom.

i Poznámka: Tvorba peny

Ak sa počas cyklu odstred'ovania zistí príliš veľa peny, motor sa zastaví a aktivuje sa vypúšťacie čerpadlo na dobu 90 sekúnd. Ak toto odstránenie peny zlyhá až 3-rát, program sa ukončí bez odstred'ovania.

Ak sa chybové hlásenia objavajú aj po prijatých opatreniach, vypnite spotrebič, odpojte napájací zdroj a obráťte sa na zákaznícku službu.

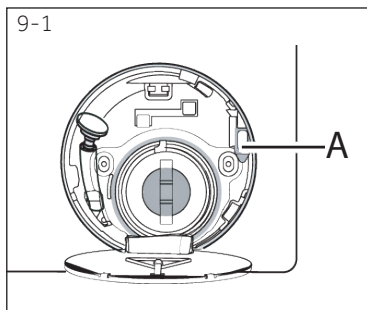

9.4 V prípade výpadku prúdu

Aktuálny program a jeho nastavenie sa uložia.

Po obnovení napájania sa obnoví prevádzka.

Ak výpadok napájania preruší práčový program, ktorý beží, dvierka sa mechanicky zablokujú. Aby ste mohli dostať bielizeň von, nesmiete v sklenenom priezore dvierok vidieť žiadnu hladinu vody. - Nebezpečenstvo popálenia! Úroveň vody sa musí znížiť ako je uvedené vo "Filtri čerpadla". Nevyťahujte páčku (A) spod servisnej klapky (obrázok 9-1) dovtedy, až kým sa dvere neodomknú miernym kliknutím. Potom znovu upevnite všetky diely.

i Poznámka: Odomknite dvere

Keď je práčka v bezpečnom stave (hladina vody je pod oknom v určitej výške, teplota valca je pod 55°C, valec vo vnútri sa neotáča), môžete odomknúť prevádzkové dvere práčky.

10.1 Príprava

- ▶ Vyberte spotrebič z obalu.
- ▶ Odstráňte všetok obalový materiál vrátane polystyrénového podkladu, uložte ich mimo dosahu detí.
- ▶ Počas otvárania balenia môžu byť na plastovom vrecku a na otvore viditeľné kvapky vody. Je to bežný jav je výsledkom vodných skúšok v továrni.



Poznámka: Zneškodňovanie obalov

Všetky obalové materiály udržiavajte mimo dosahu detí a zlikvidujte spôsobom, ktorý je šetrný k životnému prostrediu.

10.2 VOLITELNÉ: Nasadte podložky na zníženie hluku.

1. Pri otváraní zmršťovacieho balenia nájdete niekoľko podložiek na zníženie hluku. Tieto sa používajú na zníženie hluku. (Obr. 10.-1).
2. Položte práčku na jej bočnú stranu, otvorom smerom nahor, spodnou stranou od obsluhy.
3. Vyberte podložky na zníženie hluku a odstráňte obojstrannú lepiacu ochrannú fóliu; prilepte okolo spodnej časti; položte podložky na zníženie hluku pod skrinku práčky ako je znázornené na obr. 3 (dve dlhšie podložky v polohe 1 a 3, dve kratšie podložky v polohe 2 a 4). Nakoniec spotrebič opäť postavte do zvislej polohy.

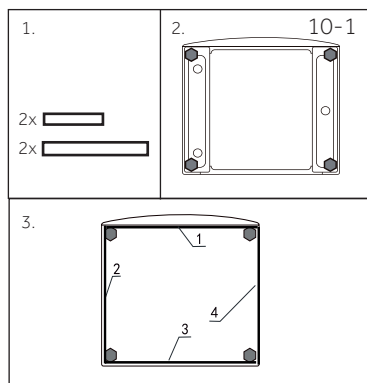

10.3 Odstráňte prepravné skrutky

Ochrana pri preprave na zadnej strane je určená na upínanie antivibračných komponentov vo vnútri spotrebiča počas prepravy, pre zabránenie poškodenia vnútra spotrebiča. Pred použitím musia byť odstránené všetky prvky (I, R, S a T, Obr. 10-2).

1. Odstráňte všetky 4 skrutky (T1 - T4) (obr.10-3)

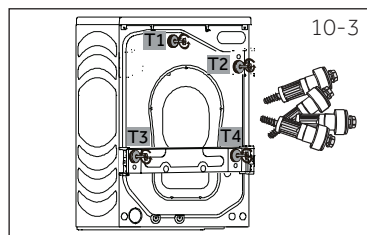
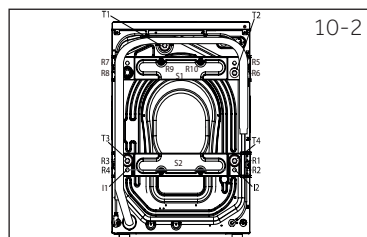

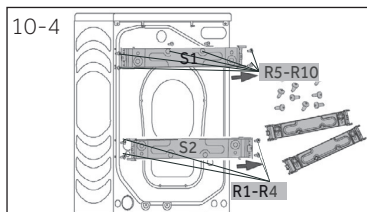

2. Odstráňte 10 skrutiek (R1 - R10) zo spodnej zadnej časti výstuže. Zo stroja vyberte výstuže (S1 a S2). *HW100/120-B...

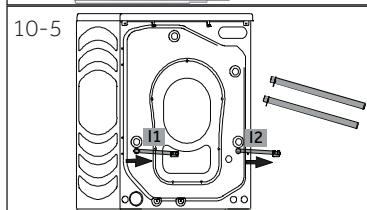

3. Vytiahnite 2 železné tyče I1 a I2 (obr.10-5) . *HW100/120-B...

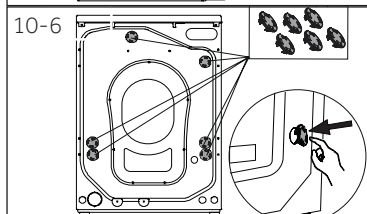

4. Vložte do 6 ľavých otvorov zaslepovacie zátky (obr.10-6)



Poznámka: Odložte ich na bezpečné miesto

Odložte prepravné skrutky na bezpečné miesto pre neskoršie použitie. Vždy, keď sa spotrebič presťahuje, najprv znova nainštalujte skrutky.

10.4 Sťahovanie spotrebiča

Ak chcete spotrebič presunúť na vzdialené miesto, aby nedošlo k poškodeniu, vložte späť prepravné skrutky odstránené pred inštaláciou:

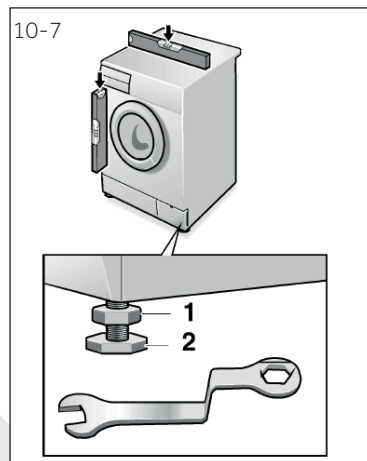

10.5 Umiestnenie spotrebiča

Nastavte všetky nohy (Obr.10-7), aby ste dosiahli úplnú vodorovnú polohu. Tým sa minimalizujú vibrácie a tiež hluk počas používania. Zníži sa aj opotrebenie. Na nastavenie odporúčame použiť vodováhu. Podlaha by mala byť čo najstabilnejšia a rovná.

1. Uvoľnite poistnú maticu (1) pomocou kľúča.
2. Výšku nastavte otáčaním nožičky (2).
3. Utiahnite poistnú maticu (1) ku krytu.

10.6 Pripojenie odtoku vody

Správne namontujte hadicu na vypúšťanie vody do potrubia. Hadica musí v jednom bode dosiahnuť výšku medzi 80 a 100 cm nad spodnou čiarou spotrebiča! Ak je to možné, vždy držte odtokovú hadicu upevnenú na spone na spotrebiči.



UPOZORNENIE!

- ▶ Pre pripojenie používajte iba dodávanú sadu hadíc.
- ▶ Nikdy nepoužívajte staré sady hadíc!
- ▶ Pripájajte iba k prípojke so studenou vodou.
- ▶ Pred pripojením skontrolujte, či je voda čistá a priehľadná.

Sú možné nasledujúce spojenia:

10.6.1 Odtoková hadica do umývadla

- ▶ Zaveste vypúšťaciu hadicu pomocou U držiaka cez okraj umývadla s primeranou veľkosťou (Obr. 10-8).
- ▶ U držiak dostatočne chráňte proti sklúznutiu.

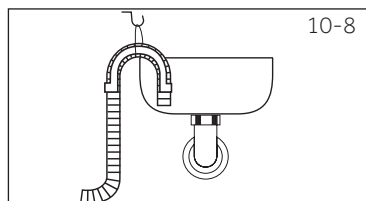

10.6.2 Odtoková hadica na pripojenie do odpadového potrubia

- ▶ Vnútorňý priemer stojaceho potrubia s odvzdušňovacím otvorom musí byť minimálne 40 mm.
- ▶ Zasuňte odtokovú hadicu na cca. 80-100 mm do potrubia odpadovej vody.
- ▶ Pripojte U držiak a dostatočne ho zaistite (Obr.10-9).

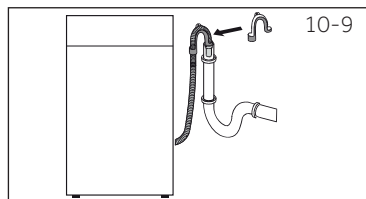

10.6.3 Odtoková hadica do prípojky umývadla

- ▶ Pripojenie musí byť umiestnené nad sifónom
- ▶ Pripojenie kužela je zvyčajne uzavreté podložkou (A). Odstráňte ho, aby ste zabránili akejkoľvek poruche (Obr.10-10).
- ▶ Zaistite odtokovú hadicu pomocou svorky.

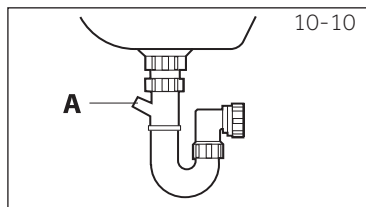

VÝSTRAHA!

- ▶ Odtoková hadica by nemala byť ponorená do vody a mala by byť bezpečne prichytená a bez úniku vody. Ak je vypúšťacia hadica umiestnená na zemi alebo ak je potrubie vo výške menšej ako 80 cm, práčka sa pri plnení (samozaplnenie) nepretržite vypúšťa.
- ▶ Odtoková hadica sa nesmie predlžovať. Ak je to potrebné, kontaktujte popredajný servis.

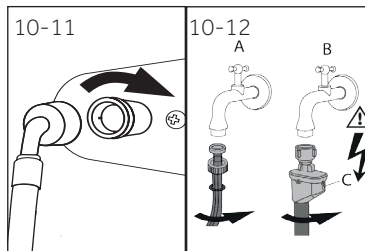

10.7 Pripojenie Čerstvej vody

Uistite sa, že sú vložené tesnenia.

1. Pripojte hadicu na prívod vody so skoseným koncom k spotrebiču (Obr.10-11). Utiahnite závit ručne.
2. Druhý koniec pripojte k vodovodnému kohútiku s 3/4" závitom (Obr.10-12).

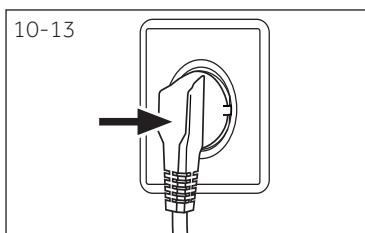

10.8 Elektrické pripojenie

Pred každým pripojením skontrolujte, či:

- ▶ zdroj energie, zásuvka a poistka zodpovedajú výkonnostnému štítku.
- ▶ je sieťová zásuvka uzemnená a nie je použitá žiadená viacnásobná zástrčka alebo rozšírenie.
- ▶ sa zástrčka a zásuvka presne zhodujú.
- ▶ **Iba Spojené kráľovstvo:** Spojka UK spĺňa požiadavky normy BS1363A.

Zasuňte zástrčku do zásuvky (Obr.10-13).



UPOZORNENIE!

- ▶ Zabezpečte, aby všetky prípojky (napájacie, odtokové hadice a hadice pre čerstvú vodu) boli pevné, suché a nepriepustné!
- ▶ Dávajte pozor, aby tieto časti neboli nikdy rozdrvené, zalomené alebo skrútené
- ▶ Ak je prívodný kábel poškodený, musí ho vymeniť servisný zástupca (pozri záručnú kartu), aby sa predišlo nebezpečenstvu. .

11.1 List výrobku podľa nariadenia EÚ č. 1061/2010

Názov dodávateľa alebo ochranná známka	Haier
Identifikátor modelu dodávateľa	HW80-B14979(S)/ HW100-B14979(S)/ HW120-B14979(S)
Menovitá kapacita (kg)	8/10/12
Energetická trieda	A+++
Spotreba energie za rok (AE_c in kWh/year) ¹⁾	119 / 129 / 165
Spotreba energie štandardného programu pre bavlnu 60°C, plné zaťaženie (kWh/cyklus)	0,54 / 0,58 / 0,76
Spotreba energie štandardného programu pre bavlnu 60°C, polovičné zaťaženie (kWh/cyklus)	0,53 / 0,58 / 0,78
Spotreba energie štandardného programu pre bavlnu 40 °C, čiastočné zaťaženie (kWh/cyklus)	0,50 / 0,55 / 0,65
Vážená spotreba energie v režime vypnutia (W)	0,40 / 0,41 / 0,48
Vážená spotreba energie v režime ponechania v zapnutom stave (W)	0,48 / 0,45 / 0,50
Ročná spotreba vody (AW_c v l/rok) ²⁾	8360 / 10560 / 10750
Trieda účinnosti sušenia pri odstreďovaní ³⁾	B
Max. rýchlosť odstreďovania (ot/min) ⁴⁾	1351
Zvyšná vlhkosť (%) ⁴⁾	53
Štandardný program pre bavlnu 60°C ⁵⁾	Eco 40-60 + 60°C ⁸⁾ + max. odstreďovanie
Štandardný program pre bavlnu 40°C ⁵⁾	Eco 40-60 + 40°C ⁸⁾ + max. odstreďovanie
Doba trvania programu bavlny 60°C plné zaťaženie (min)	280 / 280 / 295
Doba trvania programu bavlny 60°C čiastočné zaťaženie (min)	275 / 280 / 295
Doba trvania programu bavlny 40°C čiastočné zaťaženie (min)	275 / 270 / 260
Doba trvania režimu ponechania v zapnutom stave (T_p v min) ⁶⁾	3
Vzdušný akustický šum (pranie/odstreďovanie) v dB (A) pre 1pW ⁷⁾	54/69
Typ	voľne stojaca

- 1) Na základe 220 štandardných pracích cyklov pre bavlnené programy pri 60 °C a 40 °C pri plnom a čiastočnom zaťažení a spotreby v režimoch nízkej spotreby. Skutočná spotreba energie závisí od toho, ako sa spotrebič používa.
- 2) Na základe 220 štandardných pracích cyklov pre bavlnené programy pri 60 °C a 40 °C pri plnom a čiastočnom zaťažení. Skutočná spotreba vody závisí od toho, ako sa spotrebič používa.
- 3) Trieda G je najmenej účinná a trieda A je najefektívnejšia.
- 4) Na základe štandardného programu pre bavlnu pri 60 °C pri plnom zaťažení a štandardného programu pre bavlnu pri 40 °C pri čiastočnom zaťažení
- 5) "Štandardný program pre bavlnu pri 60 °C" a "Štandardný program pre bavlnu pri 40 °C" sú štandardné pracovné programy, na ktoré sa vzťahujú informácie uvedené na štítku a v príručke. Tieto programy sú vhodné na pranie obvykle znečisteného bavlneného prádla a sú to najefektívnejšie programy z hľadiska kombinovanej spotreby energie a vody.
- 6) V prípade, že existuje systém manažmentu napájania.
- 7) Na základe štandardného programu pre bavlnu pri 60 °C pri plnom zaťažení.
- 8) Spustíte európsky štandardný testovací postup (zvoľte Eco 40 60, často sa dotýkajte rýchlosti pre 5 sekúnd. Po zobrazení funkcie teploty zvoľte teplotu a maximálnu rýchlosť.)

11.2 Doplnkové technické údaje

HW80-B14979(S) / HW100-B14979(S) / HW120-B14979(S)	
Rozmery (V x Š x H mm)	850x460x595 / 850x530x595 / 850x600x595
Napätie vo V	220-240 V~/50Hz
Prúd v A	10
Maximálny výkon vo W	2000
Tlak vody v MPa	$0,03 \leq P \leq 1$
Netto hmotnosť v kg	72 / 77 / 80

11.3 Normy a smernice

Tento výrobok vyhovuje požiadavkám všetkých príslušných smerníc ES vrátane súvisiacich harmonizovaných noriem, ktoré sú nutné pre to, aby výrobok mohol niesť označenie CE.

Odporúčame používať originálne náhradné diely a služby zákaznickeho servisu Haier. Ak máte so spotrebičom nejaký problém, pozrite sa prosím najprv do sekcie RIEŠENIE PROBLÉMOV.

Ak tam nenájdete riešenie, kontaktujte prosím

- ▶ miestneho predajcu alebo
- ▶ sekciu Service & Support na stránkach www.haier.com, kde môžete nájsť telefónne čísla a môžete aktivovať váš servisnú požiadavku.

Ešte než budete kontaktovať naše Servisné centrum, skontrolujte, či máte nižšie uvedené informácie.

Informácie nájdete na výkonnostnom štítku.

Model _____ Výrobné číslo. _____

Skontrolujte tiež Záručný list, ktorý je dodávaný spolu so spotrebičom pre prípad reklamácie.

Pre všeobecné obchodné otázky vyhľadajte naše nižšie uvedené európske adresy:

Európske adresy Haier			
Krajina*	Poštová adresa	Krajina*	Poštová adresa
Taliansko	Haier Europe Trading SRL Via De Cristoforis, 12 21100 Verese TALIANSKO	Francúzsko	Haier France SAS 53 Boulevard Ornano – Pleyad 3 93200 Saint Denis FRANCÚZSKO
Španielsko Portugalsko	Haier Iberia SL Pg. Garcia Faria, 49-51 08019 Barcelona ŠPANIELSKO	Belgium-FR Belgium-NL Holandsko Luxembursko	Haier Benelux SA Anderlecht Route de Lennik 451 BELGIUM
Nemecko Rakúsko	Haier Allemagne GmbH Konrad-Zuse-Platz 6 81829 MNÍCHOV NEMECKO	Poľsko Česko Maďarsko Grécko Rumunsko Rusko	Haier Poland Sp. zo.o. Al. Jerozolimskie 181B 02-222 Warszawa POĽSKO
Spojené kráľovstvo	Haier Appliances UK Co.Ltd. One Crown Square Church Street East Woking, Surrey, GU21 6HR UK		

*Pre viac informácií kontaktujte www.haier.com

HW80-B14979 HW100-B14979 HW120-B14979_SK

Haier