



Návod k použití

Pračka

HW80-B14959U1

HW90-B14959U1

HW100-B14959U1

HW80-B14959S8U1

HW90-B14959S8U1

HW100-B14959S8U1

CZ

**Haier**

## Děkujeme Vám, že jste si zakoupili spotřebič Haier.

Před použitím spotřebiče si prosím pečlivě přečtete tento návod. V návodu najdete důležité informace, díky nimž budete svůj spotřebič využívat naplno, zajistíte bezpečnou a správnou instalaci, použití a údržbu.

Uchovávejte tento návod na vhodném místě, abyste ho měli vždy po ruce a mohli tak spotřebič používat bezpečně a správně.

Pokud spotřebič prodáte, darujete nebo necháte v domě/bytě např. po stěhování, zajistěte předání návodu, aby se nový majitel spotřebiče mohl seznámit s pokyny pro jeho bezpečné používání.

### Popis

#### Upozornění - Důležité poučení o bezpečnosti



Obecné informace a tipy

Informace o životním prostředí

### Likvidace

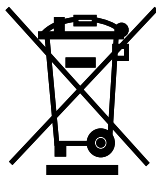

Pomozte chránit životní prostředí a lidské zdraví. Obal spotřebiče vyhodte do příslušného kontejneru, aby mohl být recyklován. Pomozte recyklovat odpad z elektrických a elektronických přístrojů. Nevyhazujte přístroje označené tímto symbolem do běžného odpadu z domácnosti. Vraťte výrobek do místního zařízení pro recyklaci nebo se obraťte na svůj městský úřad.



## VAROVÁNÍ!

### Nebezpečí zranění nebo udušení!

Odpojte spotřebič od elektrické sítě. Odřízněte kabel pro připojení do elektrické sítě a zlikvidujte ho. Aby nedošlo k zavření dětí nebo domácích mazlíčků do spotřebiče, odstraňte západku dveří.



## VAROVÁNÍ!

Spotřebič nesmí být napájen prostřednictvím externího spínacího zařízení, jako je například časovač. Nepoužívejte prodlužovací kabel, zásuvky adaptéru, nebo multi-zásuvková přípojná místa. Nedodržení těchto pokynů může vést k úrazu elektrickým proudem nebo i smrti.

1- Bezpečnostní informace.....	4
2- Popis spotřebiče .....	7
3- Ovládací panel .....	8
4-Programy .....	12
5-Spotřeba .....	13
6-Denní používání.....	14
7-hOn.....	19
8-Ekologické praní .....	22
9-Péče a čištění .....	23
10-Řešení problémů .....	26
11-Instalace .....	29
12-Technické údaje.....	33
13-Zákaznický servis.....	34

## **Před zapnutím spotřebiče si nejprve přečtěte následující bezpečnostní rady!:**



### **VAROVÁNÍ!**

#### **Před prvním použitím**

- ▶ zkontrolujte, že nedošlo k poškození spotřebiče během přepravy.
- ▶ Zkontrolujte, zda jsou odstraněny všechny přepravní šrouby.
- ▶ Odstraňte všechny obaly a držte mimo dosah dětí.
- ▶ S přístrojem manipulujte vždy minimálně ve 2 osobách, protože je těžký.

#### **Každodenní používání**

- ▶ Spotřebič mohou používat děti od 8 let a osoby se sníženými fyzickými, smyslovými nebo mentálními schopnostmi, nebo osoby s nedostatečnými zkušenostmi a znalostmi pouze tehdy, pokud mají nad sebou dohled nebo pokud byly vyškoleny ohledně bezpečného používání spotřebiče a pokud chápou možná rizika.
- ▶ Děti do 3 let udržujte v bezpečné vzdálenosti od spotřebiče, pokud nejsou pod neustálým dohledem.
- ▶ Se spotřebičem si nesmí hrát děti.
- ▶ Nedovolte, aby se děti nebo domácí zvířata přiblížili ke spotřebiči, když jsou jeho dveře otevřené.
- ▶ Uchovávejte prací prostředky mimo dosah malých dětí.
- ▶ Zapněte zipy, zajistěte volná vlákna a dbejte, abyste zabránili zapletení prádla. V případě potřeby použijte vhodný prací sáček vyrobený k tomuto účelu.
- ▶ Nedotýkejte se spotřebiče nebo spotřebič nepoužívejte, pokud máte vlhké ruce nebo nohy.
- ▶ Nezakrývejte spotřebič během provozu, ani později, aby se vlhkost mohla odpařit.
- ▶ Neumísťujte těžké předměty, zdroje tepla nebo zdroje vlhkosti na spotřebič.
- ▶ Nepoužívejte ani neskladujte hořlavý čisticí prostředek ani chemické prostředky pro suché čištění v blízkosti spotřebiče.
- ▶ Nepoužívejte hořlavé spreje v blízkosti přístroje.
- ▶ Neperte ve spotřebiči žádné oděvy ošetřené rozpouštědly, aniž byste je předtím nevysušily na vzduchu.
- ▶ Nepřipojujte, ani neodpojíte koncovku elektrického napájecího kabelu spotřebiče z napájecí elektrické zásuvky za přítomnosti hořlavých par a plynů.
- ▶ Neperte v horké vodě pěnovou gumu nebo houbovité materiály.
- ▶ Neperte prádlo, které je silně znečištěné moukou, nejprve jej vyklepte a předperete v ruce.



## VAROVÁNÍ!

### Každodenní používání

- ▶ Nepřipojujte, ani neodpojujte koncovku elektrického napájecího kabelu spotřebiče z napájecí elektrické zásuvky za přítomnosti hořlavých par a plynů.
- ▶ Neperte v horké vodě pěnovou gumu nebo houbovitě materiály.
- ▶ Neperte prádlo, které je silně znečištěné moukou, nejprve jej vyklepte a předperete v ruce.
- ▶ Neotvírejte během žádného pracovního cyklu zásuvku na prací prostředek.
- ▶ Nedotýkejte se dvířek během procesu praní, mohou být horká.
- ▶ Neotvírejte dvířka, pokud je hladina vody viditelně nad otvorem.
- ▶ Neotvírejte dvířka násilím. Dvířka jsou vybavena automatickým zámekem a otevřou se krátce po ukončení pracovního procesu.
- ▶ Vypněte spotřebič po každém programu praní a před provedením jakékoli běžné údržby a odpojte spotřebič od elektrické sítě, abyste ušetřili elektrickou energii a také z důvodu bezpečnosti.
- ▶ Při odpojování spotřebiče od el. napájení táhněte za zástrčku, ne za kabel.
- ▶ Udržujte oblast kolem spotřebiče bez prachu a nečistot.
- ▶ Před použitím spotřebiče zkontrolujte, že je uvnitř pouze prádlo a nenacházejí se tam domácí zvířata ani děti.
- ▶ Zkontrolujte, zda nezatěžujete spotřebič více, než je jmenovitá zátěž jednotlivých programů – viz návod k použití.
- ▶ Kapsy vyprázdněte a odstraňte všechny věci, jako jsou např. zapalovače a zápalky.
- ▶ Aviváž nebo podobné produkty používejte v souladu s instrukcemi na obale výrobce.

### Údržba / čištění

- ▶ Zajistěte, aby čištění a údržbu prováděla způsobilá osoba.
- ▶ Před prováděním jakékoli běžné údržby spotřebič odpojte od elektrické sítě.
- ▶ Ujistěte se, že gumová těsnicí manžeta a její okolí je čisté a pokud se spotřebič nepoužívá, otevřete dvířka a zásuvku na prací prostředek, aby se zabránilo vzniku zápachu.
- ▶ Nepoužívejte při čištění kropicí ani parní spotřebiče.
- ▶ Poškozený nebo krátký síťový kabel musí vždy vyměnit kvalifikovaná osoba autorizovaného servisu, aby se zabránilo možným rizikům.
- ▶ Neopravujte spotřebič svépomocí. V případě nutnosti opravy spotřebiče kontaktujte náš zákaznický servis nebo přímo autorizovaný servis.

### Instalace

- ▶ Zajistěte umístění, které umožňuje úplné otevření dveří.
- ▶ Neinstalujte spotřebič za uzamykatelné dveře, posuvné dveře nebo dveře s panty na opačné straně dveří spotřebiče, protože by to omezovalo úplné otevření dveří spotřebiče.

# 1- Bezpečnostní informace



## VAROVÁNÍ!

### Instalace

- ▶ Spotřebič umístěte na dobře větraném místě.
- ▶ Spotřebič nikdy neumísťujte venku na vlhké místo nebo do prostoru, který může být náchylný na únik vody. V případě zatopení spotřebič odpojte vypnutím jističe. Než odpojíte spotřebič i ze zásuvky, tak se přesvědčte, že nestojíte ve vlhku a ani samotná zásuvka není mokrá, nebo vlhká. Pozor na úraz elektrickým proudem!!! Poté nechte zařízení přirozeně vyschnout. Před znovuzahájením provozu spotřebiče nechte provést jeho garanční kontrolu autorizovaným servisem.
- ▶ Spotřebič umístěte na dobře větraném místě. Zajistěte umístění, které umožňuje úplné otevření dveří.
- ▶ Spotřebič nikdy neumísťujte venku na vlhké místo nebo do prostoru, který může být náchylný na únik vody, například pod nebo v blízkosti umyvadla. V případě zatopení spotřebič vytáhněte z elektrické sítě a zařízení nechte přirozeně vyschnout.
- ▶ Spotřebič nainstalujte nebo použijte pouze tam, kde je teplota vyšší než 5°C.
- ▶ Spotřebič neumísťujte přímo na koberec nebo blízko stěny nebo nábytku.
- ▶ Nevystavujte spotřebič mrazu, přímému slunečnímu světlu nebo jej nedávejte do blízkosti tepelných zdrojů (např. sporák, radiátory).
- ▶ Ujistěte se, že elektrické údaje na výkonnostním štítku souhlasí se sítovým napájením. Pokud tomu tak není, obraťte se pouze na pracovníka autorizovaného servisu s certifikovaným oprávněním na požadovanou činnost.
- ▶ Nepoužívejte adaptér s více zásuvkami a prodlužovacími kabely.
- ▶ Ujistěte se, že byla použita pouze doručená sada elektrických kabelů a hadic.
- ▶ Ujistěte se, že nedošlo nebo nedojde k poškození elektrického kabelu a zástrčky. Pokud došlo k poškození, nechte poškozenou část vyměnit pouze pracovníka autorizovaného servisu s certifikovaným oprávněním na požadovanou činnost.
- ▶ Použijte samostatnou zásuvku pro uzemnění napájení, jež je po instalaci snadno přístupná. Spotřebič musí být uzemněný.
- ▶ Ujistěte se, že jsou hadicové spoje a připojení pevné a nedochází k úniku vody.

### Doporučené použití

Tento spotřebič je určen na praní prádla které je určeno k praní v pračce. Vždy se řiďte pokyny uvedenými na štítku každého oděvu. Je určen výhradně pro domácí použití uvnitř domu. Není určený pro komerční nebo průmyslové využití.

Není dovoleno spotřebič jakkoli měnit nebo upravovat. Nedovolené zacházení může způsobit nebezpečí a ztrátu všech nároků na záruku a odpovědnost.

## Poznámka: Odchytky

Ilustrace v následujících kapitolách se mohou v důsledku technických změn a rozdílů modelů lišit od Vašeho spotřebiče.

### 2.1 Obrázek spotřebiče

Zepředu (Obr. 2-1):

Zadní strana (Obr. 2-2):

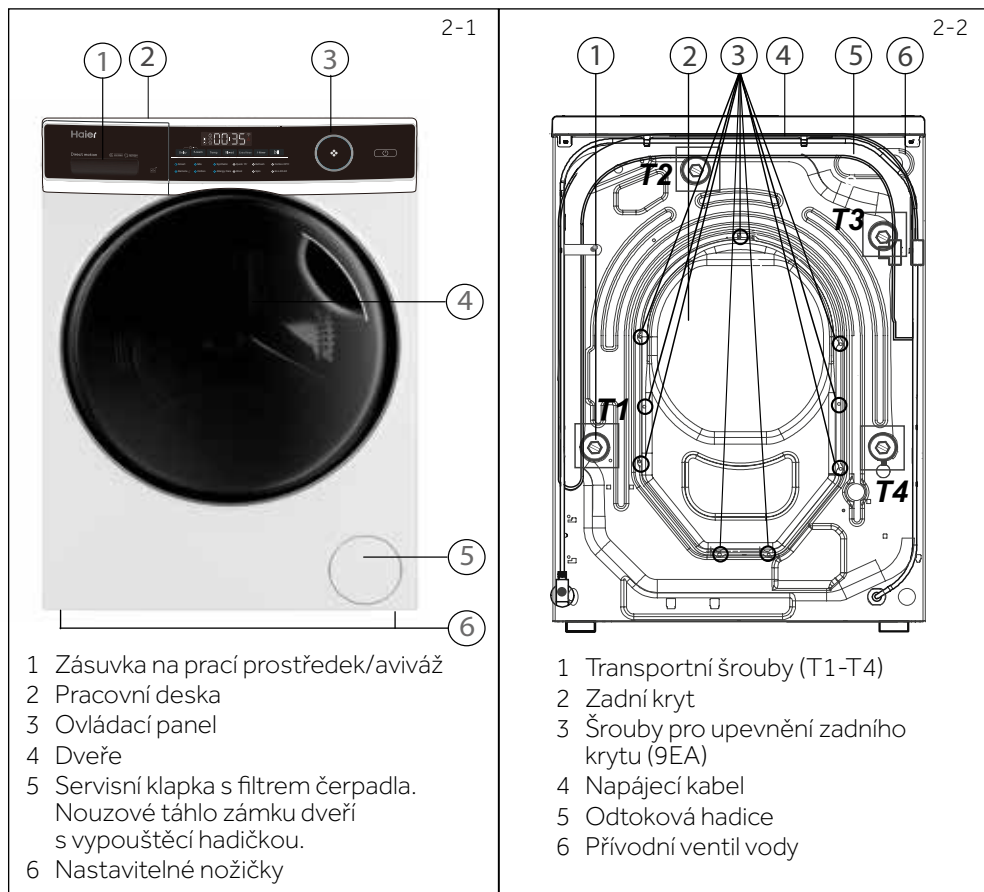

### 2.2 Příslušenství

Zkontrolujte příslušenství a textovou dokumentaci podle tohoto seznamu (Obr.: 2-3):

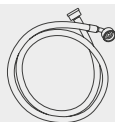

Přívodní hadice



Zaslepovací zátky



Držák odtokové hadice

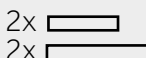

Tlumiče na redukci hluku



Návod k použití



Doprovodné listiny

2-3

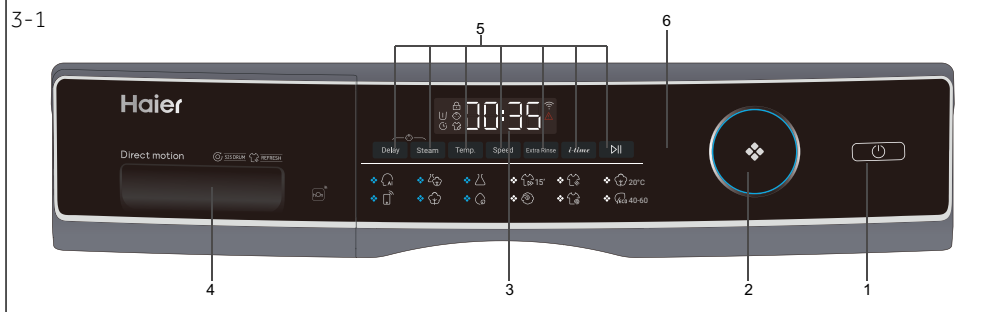

- 1. Tlačítko „Zapnutí“
- 2. Volič programů
- 3. Displej
- 4. Zásuvka na prací prostředek/ aviváž
- 5. Funkční tlačítko
- 6. Tlačítko „Start/Pauza“

## **i** Poznámka : Akustický signál

V následujících případech není ve výchozím nastavení zvukový signál:

- ▶ při stisknutí tlačítka
- ▶ na konci programu
- ▶ při otočení voliče programů

Akustický signál může být v případě potřeby aktivován: viz DENNÍ POUŽITÍ (str. 18, bod 6.13).

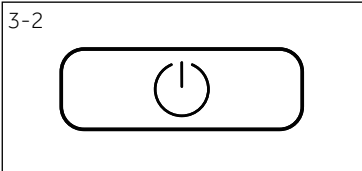

### 3.1 Tlačítko „Zapnutí“

Zapněte spotřebič jemným stisknutím tohoto tlačítka (Obr. 3-2), displej se rozsvítí, kontrolka tlačítka „Start/Pauza“ začne blikat. Opětovným stisknutím tlačítka po dobu asi 2 sekund spotřebič vypnete. Pokud po určitém čase není aktivována žádná funkce nebo program, spotřebič se automaticky vypne.

## **i** Poznámka : Vypnutí

Bez připojení WIFI se zapnutý spotřebič automaticky vypne na konci programu nebo pokud je aktivován a není spuštěn program do 2 minut od zapnutí. S WIFI připojením je čekací doba 24 hodin.

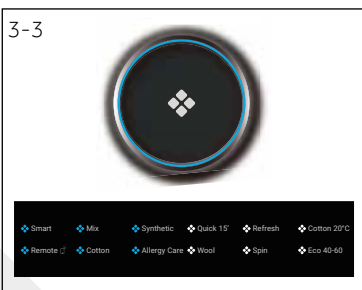

### 3.2 Volič programu s nabídkou programů

Otáčením knoflíku (Obr. 3-3) můžete vybrat jeden ze 12 programů, rozsvítí se příslušná LED dioda a zobrazí se jeho výchozí nastavení.







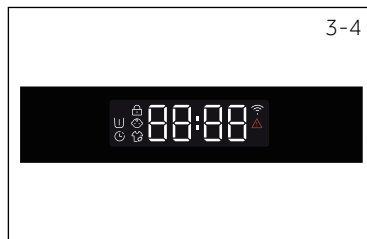

### 3.3 Displej s nabídkou doplňkových funkcí

Na displeji (obr. 3-4) jsou zobrazeny následující informace:

- ▶ Doba praní
- ▶ Odložení konce programu
- ▶ Chybové kódy a servisní informace
- ▶ Symboly (konkrétní popisy jednotlivých symbolů viz níže)
- ▶ Rychlost odstředování, teplota praní, atd.



Symbol	Význam
	Dveře bubny jsou uzamčeny
	Tlačítka ovládání jsou uzamčena
	Pára
	Pračka je připojena k WIFI
	Alarm
	Předpírka
	Odložení konce programu

### 3.4 Funkční tlačítka

Funkční tlačítka (obrázek 3-5) umožňují před spuštěním programu nastavit další možnosti. Zobrazí se příslušné kontroly. Vypnutím spotřebiče nebo nastavením nového programu se všechny možnosti vypnou. Pokud má tlačítko více možností, je možné zvolit požadovanou možnost postupným stisknutím tlačítka.

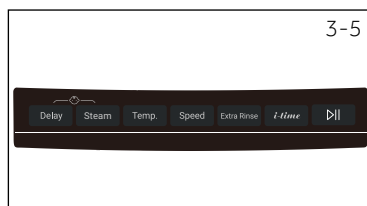

#### Poznámka: Nastavení od výrobce

Pračky Haier mají ve svém výchozím nastavení nakonfigurované všechny programy tak, aby dosahovaly nejlepších výsledků. Pokud nemáte speciální požadavky na program, doporučujeme ponechat jej v jeho výchozím nastavení z důvodu optimalizace spotřeb energie a vody.

#### 3.4.1 Funkční tlačítko „Delay“ (odložení konce programu)

Stisknutím tlačítka „Delay“ (odložení) (obr. 3-6) spustíte program se zpožděním – odložíte tedy ukončení programu. Zpoždění času konce lze zvyšovat v krocích po 30 minutách od 0,5 do 24 hodin. Například zobrazení nastaveného času odloženého konce je 6:30, což znamená, že konec cyklu programu bude za 6 hodin a 30 minut. Stisknutím tlačítka „Start / Pauza“ aktivujete časové zpoždění. Časová prodleva musí být delší než doba běhu programu, jinak se program spustí okamžitě. Tato funkce se nevztahuje na programy „Odstředování“, „Refresh“ a „Remote“ (Dálkové ovládání).

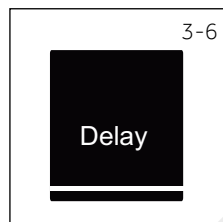

## **i** Poznámka: Tekutý prací prostředek

Při použití tekutého pracího prostředku se odložení konce programu nedoporučuje aktivovat.

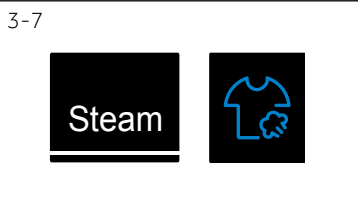

### 3.4.2 Funkční tlačítko „Steam“ (Pára)

Stisknutím tohoto tlačítka (obr. 3-7) můžete zvolit program páry. Když je zvolen tento program, výchozí teplota je maximální teplota tohoto programu. Tuto funkci můžete použít u programů: „Smart, Mix, Syntetika, Bavlna, Antialergenní péče“. Pokud vyberete program „Steam“, rozsvítí se ikona, která vás na to upozorní, ikona se po zrušení programu vypne. Jestliže zvolíte funkci „Steam“ (pára), nemůžete změnit teplotu daného programu. Pokud stisknete tlačítko teploty, program s doplňkovou funkcí páry se zruší. Funkci „Steam“ (pára) nelze aktivovat v průběhu pracího cyklu.

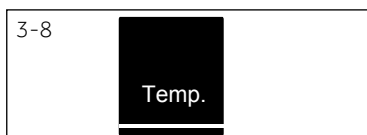

### 3.4.3 Funkční tlačítko „Temp“ (teplota)

Stisknutím tohoto tlačítka (Obr. 3-8) změníte teplotu prání programu. Pokud není zobrazená žádná hodnota (na displeji se zobrazuje „--“), voda se nebude ohřívat, provede se prání ve studené vodě.

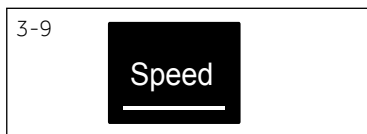

### 3.4.4 Funkční tlačítko „Speed“ (rychlost odstředování)

Dotykem tohoto tlačítka (Obr. 3-9) změníte nebo zrušíte program odstředění. Pokud není zobrazená žádná hodnota, (na displeji se zobrazuje „0“), na konci cyklu nebude provedeno odstředování (ždímní).



### 3.4.5 Funkční tlačítko „Extra Rinse“ (přídavné máchání)

Použijte tuto funkci, pokud si přejete intenzivnější vymáchání pracího prostředku z prádla. Doporučujeme ji pro osoby s citlivou pokožkou. Opakovaným stisknutím tlačítka „Extra Rinse“ můžete vybrat 0 - 3 přídavné cykly. Ty se budou na displeji zobrazovat postupně jako P--0/ P--1/ P--2/ P--3.

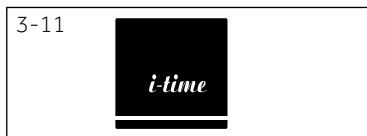

### 3.4.6 Funkční tlačítko „i-time“



Tato funkce (Obr. 3-11) zintenzivňuje různé doby prání. Tuto funkci není možné zvolit pro všechny programy. Programy, pro které je možné zvolit tuto funkci, naleznete na str. 12.



### 3.4.7 Funkční tlačítko „Start/Pauza“

Dotkněte se tohoto tlačítka (Obr. 3-12), pro spuštění nebo přerušení aktuálně zobrazeného programu.

### 3.5 Dětský zámek

Po volbě programu a následném spuštění stiskněte současně na 3 sekundy tlačítka „Delay“ a „Steam“ (Obr. 3-13), a tím zablokujete všechny ovládací prvky na panelu. Pro odemknutí se znovu najednou dotkněte obou stejných tlačítek. Když je aktivována dětská pojistka, rozsvítí se kontrolka dětské pojistky . Funkce je volitelná a nastavit se dá pouze, pokud je pračka zapnutá. Při stisknutí jakéhokoli tlačítka, pokud je aktivován dětský zámek, se na displeji zobrazí  (Obr. 3-14) a změna nastavení nebude provedena.

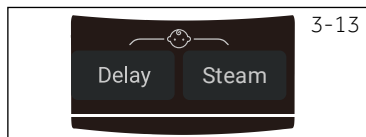

### Poznámka: Dětský zámek

- ▶ Dětský zámek, který je nastaven ručně, musí být zrušen ručně nebo bude zrušen automaticky na konci programu. Vypnutí spotřebiče v důsledku výpadku proudu nebo při zobrazení chybové hlášky nezruší dětský zámek a ten bude aktivní i při následném zapnutí pračky.
- ▶ Pokud používáte dětský zámek, nejprve stiskněte programové tlačítko, potom se dětská pojistka zapne.
- ▶ Podržte jej po dobu 3 sekund, dětská pojistka se rozsvítí na plnou úroveň a dětská pojistka se aktivuje.
- ▶ Dětskou pojistku nelze nastavit nebo zrušit pomocí aplikace hOn APP.

### 3.6 Zásuvka na prací prostředky

Po otevření zásuvky, můžete vidět následující komponenty (obr. 3-15):

1. Hlavní přihrádka na prací prášek nebo tekutý prací prostředek.
2. Přepínač čistícího prostředku, zvedněte ho pro práškový prací prostředek, pro tekutý prací prostředek jej dejte dolů.
3. Přihrádka pro malé množství pracího prostředku na předpírku.
4. Přihrádka na aviváž nebo parfém do pračky.
5. Zajistěte úchytku, zatlačte ji dolů a vytáhněte zásuvku

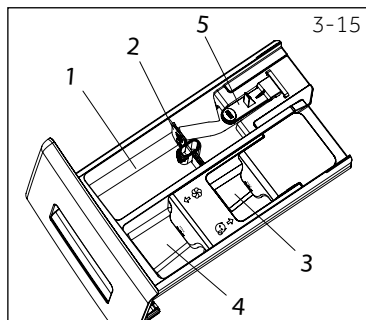

Doporučení týkající se typu pracích prostředků jsou vhodná pro různé teploty praní, viz příručka pro prací prostředek.

• Ano, ○ Volitelné, / Ne

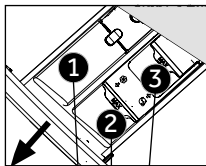

Prostor na práci prostředky pro:

- 1 Tekutý nebo práškový prací prostředek
- 2 Aviváž nebo parfém do pračky
- 3 Prací prostředek<sup>3)</sup>

Název programu na ovládacím panelu	Český název programu	Max. náplň v kg HW80/ HW90/ HW100	Teplota			Druh tkaniny	Výchozí rychlost odstřeďení v ot./min.	Přídavné funkce			
			rozsah nastavitelných teplot	Výchozí teplota	1			2	3	Odložení konce programu	Pára
„Smart“	Smart	8/9/10	* do 60	30	• ○ ○	Mírně znečištěné smíšené prádlo z bavlny a syntetiky	1000	•	•	•	•
„Mix“	Mix	8/9/10	* do 60	30	• ○ ○	Mírně znečištěné smíšené prádlo z bavlny a syntetiky	1000	•	•	•	•
„Synthetic“	Syntetika	4/4,5/5	* do 60	40	• ○ ○	Syntetická nebo smíšená látka	1200	•	•	•	•
„Quick 15“ <sup>2)</sup>	Expres 15“ <sup>2)</sup>	2	* do 40	*	• ○ ○	Bavlna/Syntetické prádlo	1000	•	/	•	•
„Refresh“	Osvěžení	1	/	/	/ / /	Bavlna/Syntetické prádlo	/	/	/	/	/
„Cotton 20 °C“	Bavlna 20 °C	8/9/10	/	/	• ○ ○	Bavlna	1000	•	/	•	•
„Remote“	Dálkové ovládání	/	/	/	/ / /	Různé typy dle nastavení konkrétního programu v aplikaci přes dálkové ovládání	/	/	/	/	/
„Cotton“	Bavlna	8/9/10	* do 90	40	• ○ ○	Bavlna	1400	•	•	•	•
„Allergy Care“	Antialergenní péče	8/9/10	* do 90	60	• ○ ○	Bavlna/Syntetické prádlo	1000	•	•	•	•
„Wool“	Vlna	2/2,5/2,5	* do 40	*	• ○ /	Vlněné oblečení vhodné do pračky	800	•	/	•	•
„Spin“	Odstřeďování	8/9/10	/	/	/ / /	Všechny látky	1000	/	/	/	/
„Eco 40-60“	Eco 40 °C-60 °C	8/9/10	* do 90	60	• ○ ○	standardní program pro bavlněné a lněné prádlo	/	•	/	/	/

\* Rozsah teploty vody od „bez ohřevu“.

1) Teplotu praní 90 °C zvolte jen pro speciální hygienické požadavky.

2) Snižte množství pracího prostředku, protože délka programu je krátká (nemuselo by dojít k dokonalému vymáčení).

3) Přihradka na malé množství pracího prostředku tekutého nebo práškového určeného na předpirku.

Design a technické údaje se mohou díky zlepšení kvality změnit bez předchozího upozornění.

Naskenujte QR kód na energetickém štítku dodaném s pračkou, kde můžete najít informace o spotřebě energie.

Skutečná spotřeba energie se může lišit od deklarované spotřeby v závislosti na místních podmínkách.



### **Poznámka: Automatická hmotnost**

Spotřebič je vybaven rozpoznáním hmotnosti náplně. Při nízkém zatížení se v některých programech automaticky sníží množství energie, vody a doby praní. Výchozí doba zobrazení se může lišit v závislosti na hmotnosti náplně. Rozpoznání hmotnosti náplně probíhá v programech: „Smart“, „Mix“, „Syntetika“, „Bavlna“, „Bavlna 20 °C“ a „Eco 40 °C – 60 °C“.

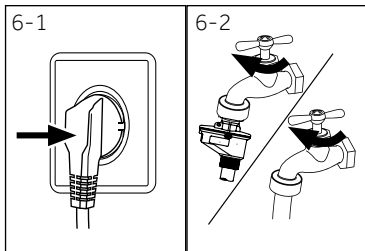

## 6.1 Napájení

Připojte pračku k napájecímu zdroji (220V až 240V ~/50Hz, Obr. 6-1). Viz také INSTALACE (viz strana 29)

## 6.2 Připojení vody

- ▶ Před připojením zkontrolujte čistotu přívodu vody.
- ▶ Otevřete kohoutek (Obr.6-2).

### **i** Poznámka: Těsnost

Před použitím zkontrolujte, zda nedošlo k úniku vody ve spojích mezi kohoutkem a přívodní hadicí tak, že otevřete kohoutek.

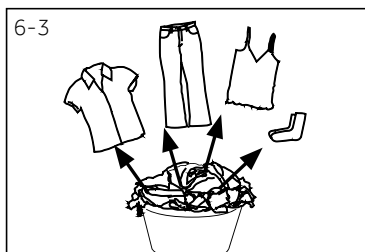

## 6.3 Příprava prádla

- ▶ Rozřídte oblečení podle druhu látky (bavlna, syntetika, vlna nebo hedvábí) a také podle znečištění (Obr. 6-3). Věnujte pozornost informačním štítkům na prádle.
- ▶ Oddělte bílé oblečení od barevného. Nové barevné textilie poprvé vyperte ručně, pro kontrolu, zda neblednou nebo nepouštějí barvu.
- ▶ Vyprázdněte kapsy (klíče, mince atd.) a odstraňte tvrdší ozdobné předměty (např. brože).
- ▶ Oděvy bez lemů, choulostivé a jemně tkané textilie, jako jsou jemné záclony, vložte do sáčku na praní z důvodu péče o toto jemné prádlo (ideálně proveďte praní v ruce či chemické čištění v čistírně).
- ▶ Zapněte zipy, suché zipy a háčky, ujistěte se, že jsou knoflíky přišité těsně.
- ▶ Vložte jemné tkaniny, jako je prádlo bez pevného lemu, jemné spodní prádlo a drobné předměty jako jsou ponožky, opasky, podprsenky atd., do pracího pytle.
- ▶ Rozložte velké kusy textilie, jako jsou například ložní prádlo, ložní přikrývky atd.
- ▶ Džíny a potištěné, dekorované textilie nebo textilie s intenzivními barvami převratte naruby, podle možností je perte zvlášť.



### VÝSTRAHA!

Netextilní volné nebo ostré hrany mohou způsobit poruchy spotřebiče a poškození oděvů.

## 6.6 Tabulka péče

Praní		
 Možné prát až do 95 °C běžný proces	 Možné prát až do 60 °C běžný proces	 Možné prát až do 60 °C šetrný proces
 Možné prát až do 40 °C běžný proces	 Možné prát až do 40 °C šetrný proces	 Možné prát až do 40 °C velmi šetrný proces
 Možné prát až do 30 °C běžný proces	 Možné prát až do 30 °C šetrný proces	 Možné prát až do 30 °C velmi šetrný proces
 Ruční praní max. 40 °C	 Neprat	
Bělení		
 Je povoleno jakékoliv bělení	 Jen kyslík / bez chlóru	 Nebělit
Sušení		
 Sušení v bubnové sušičce je možné při normální teplotě	 Sušení v bubnové sušičce je možné při nižší teplotě	 Nesušte v bubnové sušičce
 Sušení na šňůře	 Sušení na plocho	
Žehlení		
 Žehlit při maximální teplotě do 200 °C	 Žehlit při střední teplotě do 150 °C	 Žehlit při nízké teplotě až do 110 °C; bez páry (žehlení párou může způsobit nevratné poškození)
 Nežehlit		
Profesionální péče o textilie		
 Suché čištění v perchlorethylenu	 Suché čištění v uhlovodících	 Nečistit na sucho
 Profesionální mokré čištění	 Nepoužívat profesionální mokré čištění	

Ne všechny tyto symboly se zobrazují v nabídce spotřebiče.

## 6.4 Vložení prádla do spotřebiče

- ▶ Vložte prádlo kus po kuse do bubnu.
- ▶ Spotřebič nepřetěžujte. Dbejte na různé maximální zatížení podle jednotlivých programů! Pravidlo pro maximální zatížení: Udržujte šest centimetrů mezi naloženým prádlem a vrcholem bubnu.
- ▶ Dvířka důkladně zavřete. Ujistěte se, že není přivřeno žádné prádlo.

## 6.5 Výběr pracího prostředku

- ▶ Účinnost a výkonnost praní je určena kvalitou použitého pracího prostředku.
- ▶ Používejte pouze prací prostředek určený pro praní v pračce.
- ▶ V případě potřeby použijte specifické prací prostředky, např. pro syntetické a vlněné tkaniny.
- ▶ Vždy dodržujte doporučení výrobce pracího prostředků.
- ▶ Nepoužívejte prací prostředky, jako je trichlorethylen a podobné výrobky.

## Zvolte nejvhodnější prací prostředek

Název programu na ovládacím panelu	Český název programu	Druh pracího prostředku				
		Univerzální	Barva	Jemné prádlo	Speciální	Aviváž
„Smart“	Smart	L/P	L/P	-	-	o
„Mix“	Mix	L	L/P	-	-	o
„Synthetic“	Syntetika	-	L/P	-	-	o
„Quick 15“	Expres 15'	L/P	L	-	-	o
„Refresh“	Osvěžení	-	-	-	-	-
„Cotton 20 °C“	Bavlna 20 °C	L/P	L/P	-	-	o
„Remote“	Dálkové ovládání 	L/P	L/P	-	L	-
„Cotton“	Bavlna	L/P	L/P	-	-	o
„Allergy Care“	Antialergenní péče	L/P	L/P	-	-	o
„Wool“	Vlna	-	-	L/P	L/P	o
„Spin“	Odstředování	-	-	-	-	-
„Eco 40-60“	Eco 40 °C-60 °C	L/P	L/P	-	-	o

L = gelový/tekutý prací prostředek

P = prací prášek

O = volitelný

- = žádný

Při použití tekutého pracího prostředku se nedoporučuje aktivovat odložený konec programu „Delay“.

Doporučujeme používat:

- ▶ Prací prášek: 20 °C to 90 °C\* (nejlepší použití: 40-60 °C)
- ▶ Prací prostředek na barevné: 20 °C to 60 °C (nejlepší použití: 30-60 °C)
- ▶ Prací prostředek pro vlnu/jemné prádlo: 20 °C až 30 °C (= nejlepší použití :)

\* Teplotu praní 90 °C zvolte jen pro speciální hygienické požadavky.

\* Pokud si vyberete teplotu vody 60 °C nebo vyšší, doporučujeme použít méně pracího prostředku. Prosím, použijte speciální dezinfekční prostředek, který je vhodný pro bavlněné nebo syntetické oblečení.

\* Je lepší použít méně pracího prášku nebo prací prostředky s volným mýdlem.



## 6.6 Přidávání pracího prostředku

1. Vysuňte zásuvku na prací prostředek.
2. Vložte požadované prostředky do odpovídajících přepážek (Obr. 6-4)
3. Zásuvku jemně zatlačte.

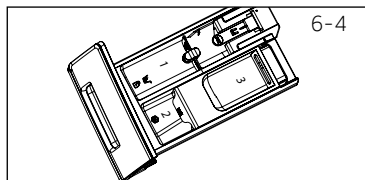

### **i** Poznámka:

- ▶ Odstraňte zbytky pracích prostředků před dalším cyklem praní ze zásuvky na prací prostředek.
- ▶ Nepoužívejte nadbytečné množství pracího prostředku nebo aviváže.
- ▶ Postupujte podle pokynů na balení pracího prostředku.
- ▶ Prací prostředek vždy přidávejte těsně před začátkem pracího cyklu.
- ▶ Koncentrovaný tekutý prací prostředek před přidáním nařed'te.
- ▶ Nejlepší způsob použití tekutého pracího prostředku je prostřednictvím dávkovacího kuličky, která se vkládá do pračky spolu s prádlem.
- ▶ Nepoužívejte tekutý čistící prostředek, pokud je zvolen odložený konec programu „Delay“.
- ▶ Pečlivě vyberte nastavení programu podle symbolů péče uvedených na všech štítcích prádla a podle programové tabulky.

## 6.7 Zapnutí spotřebiče

Pro zapnutí spotřebiče se dotkněte tlačítka „Napájení“ (obr. 6-5). LED dioda tlačítka „Start/Pauza“ bliká.

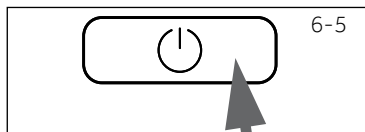

## 6.8 Zvolte program

Pro dosažení nejlepších výsledků praní, vyberte program, který odpovídá stupni znečištění a typu prádla.

Otáčením knoflíku programu (Obr. 6-6) vyberte správný program. Vybraný program se rozsvítí a zobrazí se výchozí nastavení.



### **i** Poznámka: Odstranění zápachu

Před prvním použitím doporučujeme spustit program „Bavlna 90°C“ s nastavením otáček odstředování na 600 ot./min bez náplně a s malým množstvím pracího prostředku v prostoru pro prací prostředek (1) nebo se speciálním čistícím prostředkem pro pračku na odstranění případných přilepených zbytků.

## 6.9 Proveďte jednotlivé volby

Vyberte požadované možnosti a nastavení (Obr. 6-7); viz Ovládací panel.

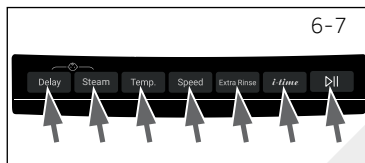

6-8

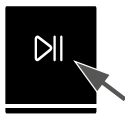

### 6.10 Spuštění pracího programu

Dotkněte se tlačítka „Start/Pauza“ (Obr. 6-8) pro spuštění. LED kontrolka tlačítka „Start/Pauza“ přestane blikat a bude svítit nepřetržitě. Pračka bude pracovat podle aktuálních nastavení. Změny je možné uskutečnit pouze po zrušení programu.

### 6.11 Přerušeni - zrušení programu praní

Pro přerušeni běžícího programu jemně stiskněte tlačítko „Start/Pauza“. LED kontrolka začne blikat. Opětovným stisknutím obnovte proces praní.

Zrušení běžícího programu a všech jeho jednotlivých nastavení:

1. Dotkněte se tlačítka „Start/Pauza“ pro přerušeni běžícího programu.
2. Pro vypnutí spotřebiče se dotkněte tlačítka „Napájení“ asi na 2 sekundy.
3. Opětovným dotykem tlačítka „Zapnutí“ zapněte pračku, stiskněte program „Odstředění“ a vyberte variantu „bez odstředění“ (kontrolky rychlosti jsou vypnuté). Takto vypustíte z pračky vodu.
4. Po ukončení programu pro restartování spotřebiče, vyberte nový program a spusťte jej.

### 6.12 Po praní



#### Poznámka: Zámek dveří

- ▶ Z bezpečnostních důvodů jsou dveře během cyklu praní zamčené. Dveře lze otevřít pouze na konci programu nebo po správném zrušení programu (viz popis výše).
- ▶ V případě vysoké hladiny vody, vysoké teploty vody a během odstředování nelze dveře otevřít; je zobrazeno **Loc l-**

1. Na konci programového cyklu se zobrazí **End**.
2. Spotřebič se automaticky vypne.
3. Odstraňte prádlo co nejdříve, jak to bude možné, zacházejte s ním jemně, abyste zabránili dalšímu zmačkání.
4. Vypněte přívod vody.
5. Odpojte síťový kabel.
6. Otevřete dvířka, abyste zabránili tvorbě vlhkosti a pachů. Pokud spotřebič nepoužíváte, dvířka nechte otevřená.



#### Poznámka: Pohotovostní režim/úsporný režim

Pokud je pračka zapnutá a není aktivován prací program do 2 minut, nebo pokud není na konci programu vyjmuté prádlo a spotřebič vypnut, přejde po 2 minutách automaticky do pohotovostního režimu a displej se vypne. Tímto způsobem se šetří energie. Chcete-li přerušit pohotovostní režim, stiskněte tlačítko „Napájení“.

### 6.13 Aktivace nebo deaktivace zvukové signalizace

Akustický signál můžete v případě potřeby zrušit:

1. Zapněte spotřebič.
2. Vyberte program MIX.
3. Současně se dotkněte tlačítka „Steam“ a tlačítka „Speed“ po dobu přibližně 3 sekund. Zobrazí se **„bEEP OFF“** a zvuková signalizace se deaktivuje.

Pro aktivaci zvukové signalizace znovu stiskněte současně obě tato tlačítka. Zobrazí se **„bEEP ON“**.

## **Poznámka: Odchytky**

Díky neustálým aktualizacím aplikace hOn se funkce a zobrazení rozhraní aplikace může od následujícího popisu lišit.

### 7.1 Obecně

Tento spotřebič je vybaven WIFI. S aplikací hOn můžete k ovládání používat svůj smartphone.

## **VAROVÁNÍ!**

Dodržujte prosím bezpečnostní pokyny v této uživatelské příručce a ujistěte se, že jsou splněny i v případě, že je spotřebič ovládán prostřednictvím aplikace hOn, zatímco jste mimo domov. Musíte také dodržovat pokyny v aplikaci hOn.

### 7.2 Požadavky

1. Jeden bezdrátový router (protokol 802.11b/g/n), který podporuje pouze frekvenční pásmo 2,4 GHz. Délka SSID routeru je 1-31 znaků (včetně 1 a 31) a heslo je 8-64 znaků. Minimální délka hesla musí být 8 znaků. Metody šifrování routeru zahrnují otevřené, WPA-PSK a WPA2-PSK.
2. Aplikace je k dispozici pro zařízení se systémem Android, Huawei nebo iOS, a to jak pro tablety, tak pro smartphony.
3. Spotřebič musí být instalován tam, kde může přijímat silný signál Wi-Fi. Pokud není spotřebič řádně připojen k bezdrátovému routeru, zobrazí se v aplikaci výzva „Zkontrolujte, zda jsou telefon a zařízení připojeny ke stejné WIFI“; neobjeví se ikona WIFI.

### 7.3 Stažení a instalace aplikace hOn:

Stáhněte si aplikaci hOn do svého zařízení oskenováním následujícího QR kódu:



nebo pomocí odkazu: [go.haier-europe.com/download-app](http://go.haier-europe.com/download-app)

## **Poznámka: Registrace**

Registrace je nutná při prvním použití nebo při smazání/zavření formálního účtu. Pro další použití musíte po přihlášení zadat uživatelské jméno a heslo.

## 7.4 Registrace a spárování aplikace

1. Připojte smartphone k domácí síti WIFI, ke které chcete pračku připojit.
2. Otevřete aplikaci.
3. Vytvořte uživatelský profil (nebo se přihlaste, pokud jste profil vytvořili už dříve).
4. Zavřete dvířka.
5. Spárování zařízení proveďte podle pokynů na displeji zařízení.



### Poznámka: Síť WIFI

Není možné připojit pračku k veřejné WIFI síti. Mohlo by dojít k poruše.



### Poznámka: Používejte stejnou WIFI.

Připojte se chytrým telefonem k síti, ke které chcete produkt připojit.

## 7.5 Povolení dálkového ovládání

1. Zkontrolujte, zda je router zapnutý a připojený k internetu.
2. Vložte prádlo a zavřete dvířka.
3. Vyberte program „Remote“ (Dálkové ovládání), dveře se zamknou.
4. Spusťte cyklus pomocí aplikace, ovládací panel bude deaktivován.
5. Po dokončení cyklu se dveře odemknou a dálkové ovládání se vypne.
6. Po 2 minutách se aplikace vypne.



### Poznámka: Vypršení platnosti dálkového ovládání

Po aktivaci programu „Remote“ (Dálkové ovládání), pokud koncový uživatel nespustí žádný cyklus z aplikace do 10 minut, pračka přejde do nastavení „Režim síťového zpoždění spuštění“ a zachová dálkové ovládání aktivní po dobu až 24 hodin a poté se vypne.

## 7.6 Deaktivace dálkového ovládání

1. Chcete-li ukončit dálkové ovládání, když běží cyklus, stiskněte tlačítko „Start/Pauza“ na ovládacím panelu. Cyklus se pozastaví a dálkové ovládání bude blikat.
2. Pokud to podmínky dovolí, dveře se odemknou.
3. Chcete-li pokračovat v cyklu, zavřete dvířka a stiskněte tlačítko „Start/Pauza“. Dálkové ovládání bude znovu aktivováno a dálkové ovládání bude opraveno.
4. Ovládejte pračku pomocí aplikace.

### 7.7 Konec cyklu se zapnutým dálkovým ovládáním

1. Na konci cyklu se dveře odemknou a dálkové ovládání se deaktivuje.
2. Po 2 minutách se spotřebič automaticky vypne.

### 7.8 Informace o konfiguraci odstraněny

3. Vyberte program „Remote“ (Dálkové ovládání).
4. Zobrazí se „hOn“/“hOFF“
5. Dlouze stiskněte tlačítko „Delay“ po dobu 5 sekund, dokud se nezobrazí „PRt r“.
6. Informace o konfiguraci se odstraní a konfigurace se resetuje, otáčením tlačítka vyberte jiný program nebo vypnutím ukončete program.



#### **Poznámka: Zrušení/obnovení síťových pověření**

Tento postup použijte, pouze pokud se chystáte prodat svoji pračku.



## Použití odpovědné vůči životnímu prostředí

- ▶ Chcete-li dosáhnout nejlepšího využití energie, vody, čisticího prostředku a času, použijte doporučenou maximální velikost náplně.
- ▶ Nepřetěžujte spotřebič (dodržujte předepsané hodnoty maximálního množství vloženého prádla u jednotlivých programů).
- ▶ Pro mírně znečištěné prádlo zvolte program „Expres 15“.
- ▶ Aplikujte přesné dávky každého pracího prostředku.
- ▶ Vyberte nejnižší přiměřenou teplotu praní - moderní prací prostředky účinně perou i při teplotách méně než 60 °C.
- ▶ Zvyšte výchozí nastavení pouze v případě silného znečištění.
- ▶ Vyberte max. rychlost odstředování při použití sušičky pro domácnost.

### 9.1 Čištění zásuvky na prací prostředek

Vždy se ujistěte, že po skončení cyklu v zásuvce nezůstávají žádné zbytky pracího prostředku a udržujte ji čistou. Pravidelně čistěte zásuvku (Obr. 9-1):

1. Vytáhněte zásuvku, dokud se nezastaví.
2. Stiskněte uvolňovací pojistku a vysuňte zásuvku.
3. Vypláchněte zásuvku vodou, dokud není čistá, a zasuňte zásuvku zpět do spotřebiče.

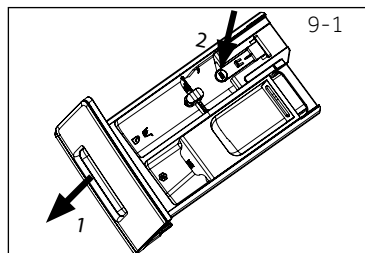

### 9.2 Čištění pračky

- ▶ Během čištění a údržby pračky ji odpojte od zdroje elektrického proudu.
- ▶ K čištění krytu spotřebiče (Obr. 9-2) a pryžových komponentů použijte měkký hadřík s mýdlovou vodou.
- ▶ Nepoužívejte organické chemikálie ani korozivní rozpouštědla.



### 9.3 Vstupní ventil vody a filtr vstupního ventilu

Pro zabránění zablokování dodávky vody pevnými látkami, jako je vápno, pravidelně čistěte filtr vstupního ventilu.

- ▶ Odpojte napájecí kabel a vypněte přívod vody.
- ▶ Odšroubujte přívodní hadici vody na zadní straně pračky (Obr. 9-3), jakož i z kohoutku.
- ▶ Filtry vypláchněte vodou a očistěte kartáčkem (Obr. 9-4).
- ▶ Vložte filtr a namontujte přívodní hadici.

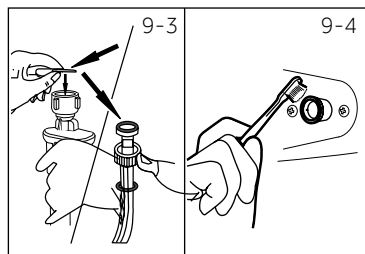

### 9.4 Čištění bubny

- ▶ Z bubny odstraňte omylem vyprané předměty, např. kovové části, jako jsou sponky, mince atd. (Obr. 8-5), protože způsobují skvrny a poškození.
- ▶ Na odstraňování skvrn rzi použijte bezchlórový čisticí prostředek. Dodržujte varovné pokyny výrobce čisticího prostředku.
- ▶ Nepoužívejte na čištění žádné tvrdé předměty ani ocelovou vlnu.

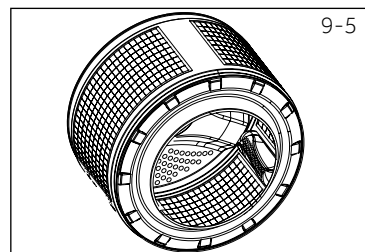

#### **i** Poznámka: Hygiena

Pro pravidelnou údržbu a zabránění případné korozi doporučujeme po každých 100 cyklech spustit program „Bavlna 90 °C“ s nastavením otáček odstředování na 600 ot./min bez náplně a s malým množstvím pracího prostředku v prostoru pro prací prostředek (1) nebo se speciálním čisticím prostředkem pro pračku.

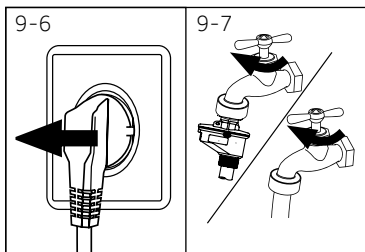

## 9.5 Dlouhé období nepoužívání

Pokud je spotřebič delší dobu nečinný:

1. Vytáhněte elektrickou zástrčku (obr. 9-6).
2. Vypněte přívod vody (Obr. 9-7).
3. Otevřete dvířka, abyste zabránili tvorbě vlhkosti a pachů. Pokud spotřebič nepoužíváte, dvířka nechte otevřená.

Před další provozem pečlivě zkontrolujte síťový kabel a přítokovou a odtokovou hadici. Ujistěte se, že je vše správně nainstalováno a bez úniku vody.

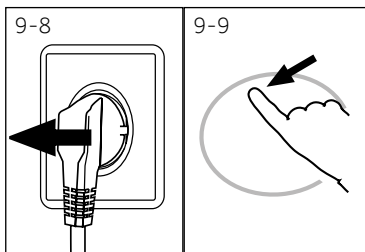

## 9.6 Filtr čerpadla

Filtr čerpadla vyčistěte jednou za měsíc a zkontrolujte jej, pokud spotřebič:

- ▶ Nevypouští vodu,
- ▶ Neodstřed'uje,
- ▶ Způsobuje neobvyklý šum při běhu.

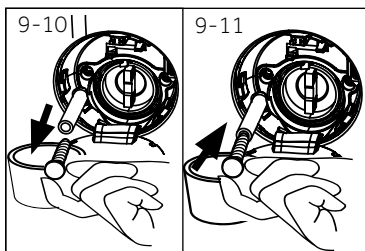

1. Vypněte a odpojte pračku (Obr. 9-8).
2. Otevřete servisní klapku jemným zatlačením na její horní část „na 12. hodině“ Nepoužívejte žádné mince, nebo jiná páčidla (Obr. 9-9).
3. Zajistěte plochou nádobu na zachycení vyteklé vody (Obr. 9-10). Může to být větší objem!
4. Vytáhněte odtokovou hadici a držte ji nad nádobou (Obr. 9-10).
5. Vyberte těsnící zástrčku z odtokové hadice (Obr. 9-10).
6. Po úplném vypuštění vody uzavřete odtokovou hadici (Obr. 9-11). a zatlačte ji zpět do zařízení.
7. Odšroubujte a odstraňte filtr čerpadla proti směru hodinových ručiček (Obr. 9-12).
8. Odstraňte usazeniny a nečistoty (Obr. 9-13).

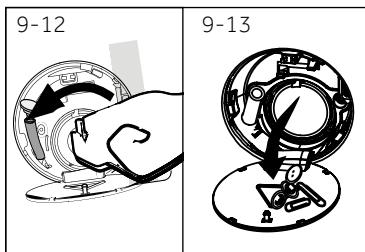

## VAROVÁNÍ!

Riziko popálení! Voda v čerpadle může být velmi horká! Před jakýmkoliv zásahem vyčkejte, než voda uvnitř pračky dosáhne pokojové teploty.



9. Opatrně vyčistěte filtr čerpadla, např. pomocí tekoucí vody (Obr. 9-14).
10. Důkladně ho umístěte zpět (Obr. 9-15).
11. Zavřete servisní klapku.

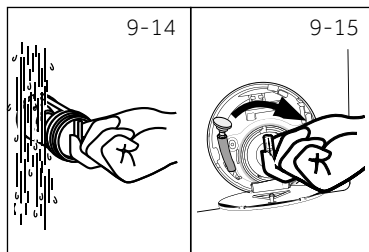

### VÝSTRAHA!

- ▶ Těsnění filtru čerpadla musí být čisté a nepoškozené. Pokud není víko zcela utažené, může dojít k úniku vody.
- ▶ Filtr musí být na svém místě, jinak může docházet k únikům.

Hodně vzniklých problémů můžete vyřešit sami bez zvláštní kvalifikace. Vyskytne-li se nějaký problém, dříve než se obrátíte na prodejce, zkontrolujte všechny uvedené možnosti a postupujte podle níže uvedených pokynů. Viz ZÁKAZNICKÝ SERVIS.



## VAROVÁNÍ!

- ▶ Před prováděním údržby spotřebič vypněte a odpojte ho od elektrické sítě.
- ▶ Elektrické součásti smí opravovat pouze kvalifikovaný odborník, protože neodborné zásahy by mohly způsobit rozsáhlá následná poškození.
- ▶ Poškozený síťový kabel musí vyměnit pouze pracovník autorizovaného servisu s certifikovaným oprávněním na požadovanou činnost, aby se zabránilo možným rizikům.

### 10.1 Informační kódy

Následující kódy se zobrazují pouze pro informace týkající se pracího cyklu. Není třeba provádět žádné opatření.

Kód	Zpráva
1:25	Zbývající čas praní bude trvat 1 hodinu a 25 minut.
6:30	Zbývající doba pracího cyklu včetně zvoleného zpoždění v konečném důsledku bude 6 hodin a 30 minut.
End	Praní bylo ukončeno. Spotřebič se automaticky vypne.
Locl -	Dveře jsou zavřené kvůli vysoké hladině vody, vysoké teplotě vody nebo kvůli cyklu odstředování.
bEEP oFF	Zvuková signalizace je deaktivována.
bEEP on	Zvuková signalizace je aktivována.
CL01 -	Funkce dětské pojistky je aktivována.

### 10.2 Řešení problémů s displejovými kódy

Problém	Příčina	Řešení
CLrFLtr	<ul style="list-style-type: none"> <li>• Chyba vypouštění, voda není úplně vyčerpána do 6 minut.</li> </ul>	<ul style="list-style-type: none"> <li>• Vyčistěte filtr čerpadla.</li> <li>• Zkontrolujte instalaci odtokové hadice.</li> </ul>
E2	<ul style="list-style-type: none"> <li>• Chyba uzamčení.</li> </ul>	<ul style="list-style-type: none"> <li>• Správně zavřete dvířka.</li> </ul>
E4	<ul style="list-style-type: none"> <li>• Hladina vody není dosažena ani po 12 minutách.</li> <li>• Odtoková hadice není správně natvarována do podoby obráceného písmene U. Netvoří sifonový efekt. Viz obrázky 11-9 a 11-10.</li> </ul>	<ul style="list-style-type: none"> <li>• Ujistěte se, že kohoutek je zcela otevřený a tlak vody je normální.</li> <li>• Zkontrolujte instalaci odtokové hadice.</li> </ul>
EB	<ul style="list-style-type: none"> <li>• Porucha úrovně bezpečnostní hladiny vody</li> </ul>	<ul style="list-style-type: none"> <li>• Obratťe se na autorizovaný servis.</li> </ul>
F3	<ul style="list-style-type: none"> <li>• Chyba snímače teploty</li> </ul>	<ul style="list-style-type: none"> <li>• Obratťe se na autorizovaný servis.</li> </ul>
F4	<ul style="list-style-type: none"> <li>• Porucha ohřevu</li> </ul>	<ul style="list-style-type: none"> <li>• Obratťe se na autorizovaný servis.</li> </ul>
F7	<ul style="list-style-type: none"> <li>• Chyba motoru</li> </ul>	<ul style="list-style-type: none"> <li>• Obratťe se na autorizovaný servis.</li> </ul>
FR	<ul style="list-style-type: none"> <li>• Chyba snímače hladiny vody</li> </ul>	<ul style="list-style-type: none"> <li>• Obratťe se na autorizovaný servis.</li> </ul>

Problém	Příčina	Řešení
F[ ] nebo F[ ] nebo F[ ]	<ul style="list-style-type: none"> <li>Nezvyklá chyba v komunikaci</li> </ul>	<ul style="list-style-type: none"> <li>Obratťe se na autorizovaný servis.</li> </ul>
Ú[ ]	<ul style="list-style-type: none"> <li>Porucha nesympetrického zatížení</li> </ul>	<ul style="list-style-type: none"> <li>Zkontrolujte a vyvažte zatížení prádla v bubnu.</li> <li>Snižte množství prádla.</li> </ul>

### 10.3 Řešení problémů bez displejových kódů

Problém	Příčina	Řešení
Pračka nefunguje.	<ul style="list-style-type: none"> <li>Program ještě nebyl spuštěn.</li> <li>Dveře nejsou správně zavřené.</li> <li>Zařízení nebylo zapnuté.</li> <li>Výpadek napájení.</li> <li>Je aktivována dětská pojistka.</li> </ul>	<ul style="list-style-type: none"> <li>Zkontrolujte program a spusťte jej.</li> <li>Správně zavřete dveře.</li> <li>Zapněte spotřebič.</li> <li>Zkontrolujte zdroj napájení.</li> <li>Deaktivujte dětskou pojistku.</li> </ul>
Pračka se nenaplnila vodou.	<ul style="list-style-type: none"> <li>Není přísun vody.</li> <li>Přívodní hadice je zalomená.</li> <li>Filtr na přívodní hadici je zablokován.</li> <li>Tlak vody je nižší než 0,03 MPa.</li> <li>Dveře nejsou správně zavřené.</li> <li>Porucha zásobování vodou.</li> </ul>	<ul style="list-style-type: none"> <li>Zkontrolujte vodovodní ventil.</li> <li>Zkontrolujte přívodní hadici.</li> <li>Odblokujte filtr přívodní hadice.</li> <li>Zkontrolujte tlak vody.</li> <li>Správně zavřete dveře.</li> <li>Zajistěte přívod vody.</li> </ul>
Pračka se během plnění vodou vypouští.	<ul style="list-style-type: none"> <li>Výška odtokové hadice je nižší než 80 cm.</li> <li>Konec odtokové hadice zasahuje do vody.</li> </ul>	<ul style="list-style-type: none"> <li>Zkontrolujte, zda je vypouštěcí hadice správně nainstalována.</li> <li>Ujistěte se, že vypouštěcí hadice nezasahuje do vody.</li> </ul>
Porucha vypouštění.	<ul style="list-style-type: none"> <li>Odtoková hadice je zablokovaná.</li> <li>Filtr čerpadla je zablokovaný.</li> <li>Konec odtokové hadice je výš než 100 cm nad úroveň podlahy.</li> </ul>	<ul style="list-style-type: none"> <li>Odblokujte odtokovou hadici.</li> <li>Vyčistěte filtr čerpadla.</li> <li>Zkontrolujte, zda je vypouštěcí hadice správně nainstalována.</li> </ul>
Silné vibrace během odstředování.	<ul style="list-style-type: none"> <li>Nebyly odstraněny všechny přepravní šrouby.</li> <li>Spotřebič není ve stabilní pozici.</li> <li>Spotřebič je nesprávně naplněn.</li> </ul>	<ul style="list-style-type: none"> <li>Odstraňte všechny přepravní šrouby.</li> <li>Zajistěte stabilní podlahu a vyrovnanou polohu.</li> <li>Zkontrolujte hmotnost a vyvážení náplně.</li> </ul>
Proces se zastavil před dokončením pracího cyklu.	<ul style="list-style-type: none"> <li>Porucha vody nebo elektrická porucha.</li> </ul>	<ul style="list-style-type: none"> <li>Zkontrolujte napájení a přívod vody.</li> </ul>
Proces se po uplynutí určité doby zastaví.	<ul style="list-style-type: none"> <li>Spotřebič zobrazuje chybový kód.</li> <li>Problém vznikl způsobem zatížení.</li> <li>Program provádí cyklus namáčení.</li> </ul>	<ul style="list-style-type: none"> <li>Zkontrolujte zobrazené kódy.</li> <li>Snižte nebo upravte zatížení.</li> <li>Zrušte program a restartujte.</li> </ul>
Bubnem a/nebo zásuvkou na prací prostředek uniká nadbytečná pěna.	<ul style="list-style-type: none"> <li>Prací prostředek je nevhodný.</li> <li>Nadměrné použití pracího prostředku.</li> </ul>	<ul style="list-style-type: none"> <li>Zkontrolujte doporučení pracích prostředků.</li> <li>Snižte množství pracího prostředku.</li> </ul>
Automatické nastavení doby praní.	<ul style="list-style-type: none"> <li>Doba trvání programu praní bude upravena.</li> </ul>	<ul style="list-style-type: none"> <li>To je normální a neovlivňuje funkčnost.</li> </ul>

Problém	Příčina	Řešení
Odstředování selhalo.	<ul style="list-style-type: none"> <li>Špatné vyvážení prádla.</li> </ul>	<ul style="list-style-type: none"> <li>Zkontrolujte náplň spotřebiče a prádla a znovu spusťte program odstředování.</li> </ul>
Neuspokojivý výsledek praní.	<ul style="list-style-type: none"> <li>Stupeň znečištění nesouhlasí s vybraným programem.</li> <li>Množství pracích prostředků nebylo dostatečné.</li> <li>Maximální zatížení bylo překročeno.</li> <li>Prádlo bylo v bubnu rozmístěno nerovnoměrně.</li> </ul>	<ul style="list-style-type: none"> <li>Vyberte jiný program.</li> <li>Zvolte prací prostředek podle stupně znečištění a podle specifikací výrobce.</li> <li>Snižte množství náplně.</li> <li>Uvolněte prádlo.</li> </ul>
Na prádle se nacházejí zbytky pracího prášku.	<ul style="list-style-type: none"> <li>Nerozpuštěné částice prášku mohou zůstat jako bílé skvrny na prádle.</li> </ul>	<ul style="list-style-type: none"> <li>Proveďte extra máchání.</li> <li>Pokuste se odstranit tečky ze suchého prádla.</li> <li>Zvolte jiný prací prostředek.</li> </ul>
Na prádle se nacházejí šedé skvrny.	<ul style="list-style-type: none"> <li>Jsou způsobeny tuky, jako jsou oleje, krémy nebo masti.</li> </ul>	<ul style="list-style-type: none"> <li>Ošetřete prádlo speciálním čisticím prostředkem.</li> </ul>

## Poznámka: Tvorba pěny

Pokud se během cyklu odstředování zjistí příliš mnoho pěny, motor se zastaví a aktivuje se vypouštěcí čerpadlo na dobu 90 sekund. Pokud toto odstranění pěny selže až 3-krát, program se ukončí bez odstředování.

Pokud se chybové hlášení objeví i po přijatých opatřeních, vypněte spotřebič, odpojte napájecí zdroj a obraťte se na zákaznickou službu.

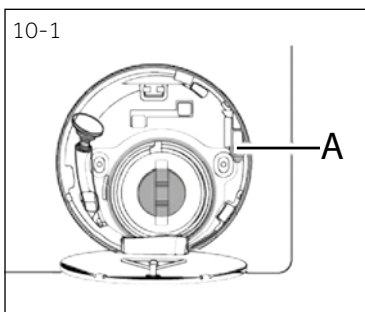

## 10.4 V případě výpadku proudu

Pokud výpadek napájení přeruší prací program, který běží, dvířka se mechanicky zablokují. Abyste mohli dostat prádlo ven, neměli byste ve skleněném průzoru dvířek vidět žádnou hladinu vody. – Nebezpečí popálení! Úroveň vody se musí snížit jak je uvedeno v kapitole 8.6 „Filtr čerpadla“, na str. 24. Nevytahujte páčku (A) zpod servisní klapky (obrázek 10-1), dokud nedojde k odemknutí mírným kliknutím. Poté znovu upevněte všechny díly.

## Poznámka: Odemkněte dveře

Když je pračka v bezpečném stavu (hladina vody je pod úrovní otvoru, teplota bubnu je pod 55 °C, buben se neotáčí), můžete odemknout provozní dveře pračky.

### 11.1 Příprava

- ▶ Vyměňte spotřebič z obalu.
- ▶ Odstraňte veškerý obalový materiál včetně polystyrénového podkladu, uložte je mimo dosah dětí. Během otevírání balení mohou být na plastovém sáčku a na otvoru viditelné kapky vody. Je to běžný jev, který je výsledkem vodních zkoušek v továrně.



#### Poznámka: Likvidace obalů

Všechny obalové materiály udržujte mimo dosah dětí a zlikvidujte je způsobem, který je šetrný k životnímu prostředí.

### 11.2 VOLITELNÉ: Nasadte podložky na snížení hluku.

1. Při otevírání smršťovacího balení najdete několik podložek na snížení hluku. Tyto se používají ke snížení hluku (Obr. 11-1).
2. Položte pračku na její boční stranu, otvorem směrem nahoru, spodní stranou od obsluhy (Obr. 11-2).
3. Vyměňte protihlukové podložky a odstraňte oboustrannou lepicí ochrannou fólii. Vložte kolem dna. Upevněte protihlukové podložky pod skříň pračky, jak je znázorněno na obr. 11-3 (dvě delší podložky v poloze 1 a 3, dvě kratší podložky v poloze 2 a 4). Nakonec pračku opět postavte do svislé polohy.

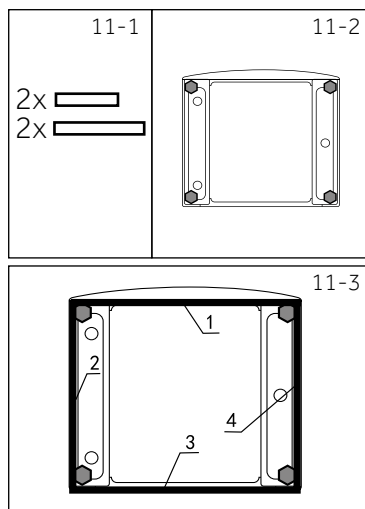

#### Poznámka: Podložky na snížení hluku

Podložky na snížení hluku jsou volitelné, mohou pomoci snížit hluk, použijte je podle vlastní potřeby.

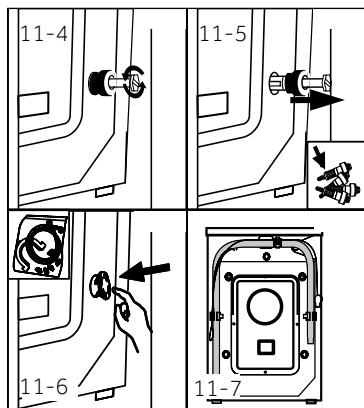

## 11.3 Odstraňte přepravní šrouby

Přepravní šrouby jsou určeny k upínání antivibračních komponentů uvnitř spotřebiče během přepravy pro zabránění poškození vnitřku spotřebiče.

1. Odstraňte všechny 4 šrouby na zadní straně a vytáhněte plastové rozpěry (Obr. 11-4/Obr. 11-5)
2. Vyplňte zbývající díry zaslepovacími zátkami (Obr. 11-6/Obr. 11-7).



### Poznámka: Odložte je na bezpečné místo.

Odložte přepravní šrouby na bezpečné místo pro pozdější použití. Vždy, když se spotřebič přestěhuje, nejprve znovu nainstalujte šrouby.

## 11.4 Stěhování spotřebiče

Chcete-li spotřebič přesunout na vzdálené místo, aby nedošlo k poškození, vložte zpět přepravní šrouby odstraněné před instalací: Montáž probíhá v opačném pořadí.

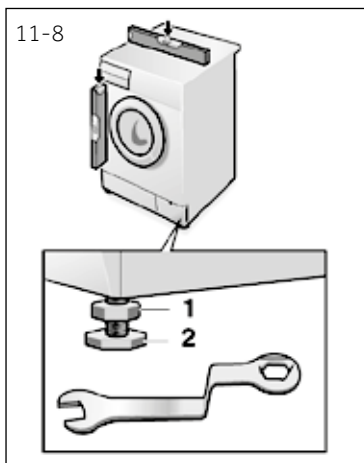

## 11.5 Umístění a vyrovnaní spotřebiče

Nastavte všechny nohy (Obr. 11-8), abyste dosáhli úplné vodorovné a svislé polohy ve všech směrech. Tím se během používání minimalizují vibrace a také hluk. Sníží se i opotřebení. Pro nastavení doporučujeme použít vodováhu. Podlaha by měla být co nejstabilnější a rovná.

1. Uvolněte pojistnou matici (1) pomocí klíče.
2. Výšku nastavte otáčením nožičky (2).
3. Utáhněte pojistnou matici (1) ke krytu.

## 11.6 Připojení odtoku vody

Správně instalujte hadici na vypouštění odpadové vody do potrubí. Hadice musí v jednom bodě dosáhnout výšky mezi 80 a 100 cm nad spodní hranou spotřebiče! Pokud je to možné, vždy držte odtokovou hadici upevněnou na sponě na spotřebiči.



### VAROVÁNÍ!

- ▶ Pro připojení používejte pouze dodanou sadu hadic.
- ▶ Nikdy nepoužívejte staré sady hadic!
- ▶ Napouštěcí hadici připojujte pouze ke zdroji se studenou vodou.
- ▶ Před připojením zkontrolujte, zda je voda čistá a průzračná.

Jsou možná následující spojení:

#### 11.6.1 Odtoková hadice umístěná do umyvadla

- ▶ Zavěste vypouštěcí hadici pomocí plastového držáku ve tvaru obráceného U přes okraj umyvadla s přiměřenou velikostí (Obr. 11-9).
- ▶ Zabezpečte držák dostatečně proti vyklouznutí.

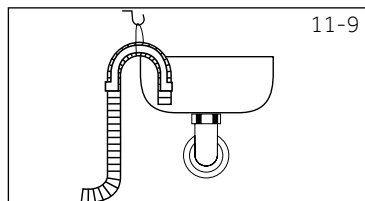

#### 11.6.2 Odtoková hadice pro připojení do odpadního potrubí

- ▶ Vnitřní průměr stojícího potrubí s odvzdušňovacím otvorem musí být minimálně 40 mm.
- ▶ Zasuňte odtokovou hadici na cca. 80-100 mm do potrubí odpadní vody.
- ▶ Připojte U držák a dostatečně ho zajistěte (Obr.11-10).

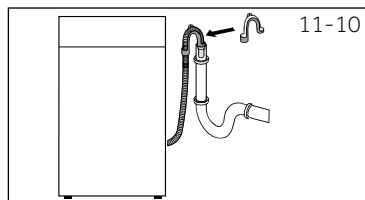

#### 11.6.3 Odtoková hadice do přípojky umyvadla

- ▶ Připojení musí být umístěno nad sifonem
- ▶ Připojení vypouštěcího otvoru je obvykle uzavřené podložkou (A). Odstraňte ji, abyste zabránili jakémoliv poruše (Obr.11-11).
- ▶ Zajistěte odtokovou hadici pomocí svorky.

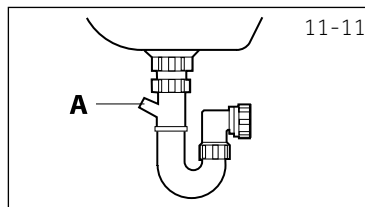

### VÝSTRAHA!

- ▶ Odtoková hadice by neměla být ponořena do vody a měla by být bezpečně přichycena a bez úniku vody. Pokud je vypouštěcí hadice umístěna na zemi nebo pokud je potrubí ve výšce menší než 80 cm, pračka se při plnění nepřetržitě vypouští.
- ▶ Odtoková hadice se nesmí prodlužovat. Pokud je to nutné, kontaktujte autorizovaný servis.

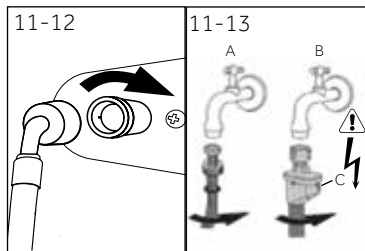

## 11.7 Připojení vody

Ujistěte se, že jsou vložena těsnění.

1. Připojte hadici pro přívod vody se zkoseným koncem k spotřebiči (Obr.11-12). Utáhněte závit ručně.
2. Druhý konec připojte k vodovodnímu kohoutku se závitem 3/4" (Obr.11-13).

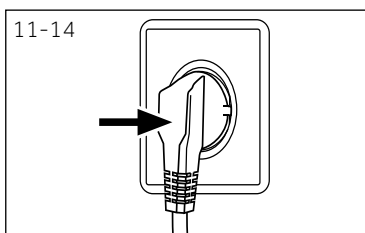

## 11.8 Elektrické připojení

Před každým zapojením zkontrolujte, zda:

- ▶ zdroj energie, zásuvka a jistič, nebo pojistka odpovídají svými silovými parametry odběrovým požadavkům pračky, uvedených na výrobním štítku pračky.
- ▶ Je síťová zásuvka uzemněna a není-li použit žádný prodlužovací kabel, multizásuvka, nebo zásuvka adaptéru
- ▶ se zástrčka a zásuvka přesně shodují.

Zasuňte zástrčku do zásuvky (Obr.11-14).



## VAROVÁNÍ!

- ▶ Zajistěte, aby všechny přípojky (napájecí, odtokové hadice a hadice pro napouštění vody) byly pevné, suché a nepropustné!
- ▶ Dávejte pozor, aby tyto části nebyly nikdy rozdrcené, zalomené nebo zkroucené.
- ▶ Pokud je přívodní kabel poškozen, musí jej vyměnit pouze pracovník autorizovaného servisu s certifikovaným oprávněním na požadovanou činnost, aby se zabránilo možným rizikům.



## 12.1 Doplnkové technické údaje

	HW100	HW90	HW80
Napětí ve V	220-240 V~/50Hz		
Proud v A	10		
Maximální výkon ve W	2000		
Tlak vody v MPa	0.03 ≤ P ≤ 1		
Čistá hmotnost v kg	65		

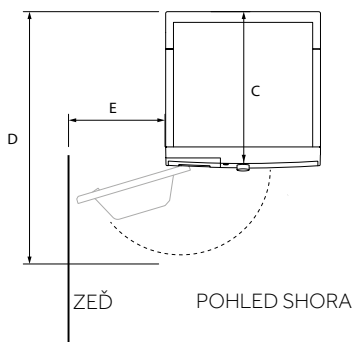
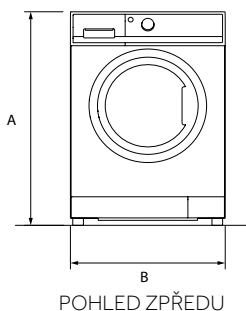

Rozměry výrobku	HW100	HW90	HW80
A: Celková výška produktu v mm	850		
B: Celková šířka produktu v mm	595		
C: Celková hloubka produktu (K velikosti hlavní ovládací desky) v mm	497		
D: Celková hloubka produktu v mm	577		
E: Hloubka v případě otevřených dveří v mm	1085		
F: Minimální vzdálenost dveří od sousední stěny v mm	300		



## Poznámka: Rozměry

Přesná výška vaší pračky závisí na tom, jak daleko jsou vysunuty nožičky od základny stroje. Místo, kde instalujete vaši pračku, musí být nejméně o 40 mm širší a 20 mm hlubší než její rozměry.

12.3 Standardy a směrnice 

Tento výrobek vyhovuje požadavkům všech odpovídajících směrnic ES včetně souvisejících harmonizovaných norem, které jsou nutné pro to, aby výrobek mohl nést označení CE.

Další informace o výrobku naleznete na adrese <https://eprel.ec.europa.eu/> nebo naskenujte QR na energetickém štítku dodaném s pračkou.

Doporučujeme používat originální náhradní díly a služby zákaznického servisu Haier. Máte-li se spotřebičem nějaký problém, podívejte se prosím nejprve do sekce ŘEŠENÍ PROBLÉMŮ.

Pokud tam nenajdete řešení, kontaktujte prosím

- ▶ místního prodejce nebo
- ▶ vyhledejte oddíl Technická podpora na stránkách [www.haier.cz](http://www.haier.cz), kde můžete najít telefonní čísla a můžete aktivovat váš servisní požadavek.

Ještě, než budete kontaktovat naše Servisní centrum, zkontrolujte, zda máte níže uvedené informace. Informace najdete na výrobním štítku.

Model \_\_\_\_\_

Výrobní číslo \_\_\_\_\_

Zkontrolujte také doklady o nabytí spotřebiče, včetně případných certifikátů záruk, prodloužených nad zákonný rámec, které jsou dodávány spolu se spotřebičem pro případ reklamace.

Pro všeobecné obchodní otázky vyhledejte naše níže uvedené evropské adresy.

## Evropské adresy Haier

Země*	Poštovní adresa	Země*	Poštovní adresa
<b>Itálie</b>	Haier Europe Trading SRL Via De Cristoforis, 12 21100 Verese ITÁLIE	<b>Francie</b>	Haier France SAS 53 Boulevard Ornano – Pleyad 3 93200 Saint Denis FRANCIE
<b>Španělsko Portugalsko</b>	Haier Iberia SL Pg. Garcia Faria, 49-51 08019 Barcelona ŠPANĚLSKO	<b>Belgie-FR Belgie-NL Nizozemsko Lucembursko</b>	Haier Benelux SA Anderlecht Route de Lennik 451 BELGIE
<b>Německo Rakousko</b>	Haier Deutschland GmbH Konrad-Zuse-Platz 6 81829 München NĚMECKO	<b>Polsko Maďarsko Řecko Rumunsko Rusko</b>	Haier Poland Sp. zo.o. Al. Jerozolimskie 181B 02-222 Varšava POLSKO
<b>Spojené království</b>	Haier Appliances UK Co.Ltd. One Crown Square Church Street East Woking, Surrey, GU21 6HR UK	<b>Česká republika a Slovensko</b>	Haier Europe Candy Hoover ČR s.r.o. Sokolovská 651/136a 186 00 Praha 8 – Karlín ČESKÁ REPUBLIKA

\* Pro více informací prosím jděte na [www.haier.cz](http://www.haier.cz)



The Haier logo is displayed in a bold, black, sans-serif font. The background of the page features a white background with several large, overlapping geometric shapes in shades of gray and dark gray, creating a modern, abstract design.

# Haier

HW80-B14959U1, HW90-B14959U1, HW100-B14959U1, HW80-B14959S8U1, HW90-B14959S8U1, HW100-B14959S8U1