



OWNER'S MANUAL

WASHING MACHINE



Before beginning installation, read these instructions carefully. This will simplify installation and ensure that the product is installed correctly and safely. Leave these instructions near the product after installation for future reference.

EN ENGLISH

CZ ČEŠTINA

SK SLOVENČINA

F*WN*



MFL71445751
Rev.01_091119

www.lg.com

Copyright © 2019 LG Electronics Inc. All Rights Reserved

TABLE OF CONTENTS

This manual may contain images or content different from the model you purchased. This manual is subject to revision by the manufacturer.

IMPORTANT SAFETY INSTRUCTIONS	3
READ ALL INSTRUCTIONS BEFORE USE	3
WARNING	3
CARING FOR THE ENVIRONMENT	8
Disposal of Your Old Appliance	8
INSTALLATION	9
Parts and Specifications	9
Installation Place Requirements	10
Unpacking the Appliance	12
Levelling the Appliance	12
Connecting the Water Inlet Hose	13
Installing the Drain Hose	14
OPERATION	15
Operation Overview	15
Preparing the Laundry	15
Adding Detergents and Softeners	16
Control Panel	18
Programme Table	19
Consumption Data	22
Extra Options and Functions	23
SMART FUNCTIONS	25
Using LG SmartThinQ Application	25
Using Smart Diagnosis	28
MAINTENANCE	29
Cleaning After Every Wash	29
Cleaning the Appliance Periodically	30
TROUBLESHOOTING	32
Before Calling for Service	32
OPERATING DATA	39
Product Fiche	39

IMPORTANT SAFETY INSTRUCTIONS

EN

READ ALL INSTRUCTIONS BEFORE USE

The following safety guidelines are intended to prevent unforeseen risks or damage from unsafe or incorrect operation of the appliance.

The guidelines are separated into 'WARNING' and 'CAUTION' as described below.

Safety Messages

 This symbol is displayed to indicate matters and operations that can cause risk. Read the part with this symbol carefully and follow the instructions in order to avoid risk.

WARNING

This indicates that the failure to follow the instructions can cause serious injury or death.

CAUTION

This indicates that the failure to follow the instructions can cause the minor injury or damage to the product.

WARNING

WARNING

To reduce the risk of explosion, fire, death, electric shock, injury or scalding to persons when using this product, follow basic precautions, including the following:

Technical Safety

- This appliance can be used by children aged from 8 years and above and persons with reduced physical, sensory or mental capabilities or lack of experience and knowledge if they have been given supervision or instruction concerning use of the appliance in a safe way and understand the hazards involved. Children shall not play with the appliance. Cleaning and user maintenance shall not be made by children without supervision.
- Children of less than 3 years should be kept away unless continuously supervised.
- If the power cord is damaged, it must be replaced by the manufacturer, its service agent or similarly qualified persons in order to avoid a hazard.
- Ventilation openings must not be obstructed by a carpet.
- This appliance is intended to be used in household only and not in applications such as;
 - Staff kitchen areas in shops, offices and other working environments;
 - Farm houses;
 - By clients in hotels, motels and other residential type environments; – Bed and breakfast type environments;
 - Areas for communal use in blocks of flats or in laundrettes
- Use a new hose or hose-set supplied with the appliance. Reusing old hoses can cause a water leak and subsequent property damage.
- The water pressure must be between 100 and 1000 kPa.
- The maximum capacity in some cycles for dry clothes to be washed is 7 kg.

Installation

- Never attempt to operate the appliance if it is damaged, malfunctioning, partially disassembled, or has missing or broken parts, including a damaged cord or plug.
- This appliance should only be transported by two or more people holding the appliance securely.

- Do not install the appliance in a damp and dusty place. Do not install or store the appliance in any outdoor area, or any area that is subject to weathering conditions such as direct sunlight, wind, or rain or temperatures below freezing.
- Tighten the drain hose to avoid separation.
- If the power cord is damaged or the hole of the socket outlet is loose, do not use the power cord and contact an authorized service centre.
- Do not plug the appliance into multiple outlet sockets, power boards, or an extension power cable.
- This appliance must not be installed behind a lockable door, a sliding door or a door with a hinge on the opposite side to that of the appliance, in such a way that a full opening of the appliance door is restricted.
- This appliance must be grounded. In the event of malfunction or breakdown, grounding will reduce the risk of electric shock by providing a path of least resistance for electric current.
- This appliance is equipped with a power cord having an equipment grounding conductor and a grounding power plug. The power plug must be plugged into an appropriate socket outlet that is installed and grounded in accordance with all local codes and ordinances.
- Improper connection of the equipment-grounding conductor can result in risk of electric shock. Check with a qualified electrician or service personnel if you are in doubt as to whether the appliance is properly grounded.
- Do not modify the power plug provided with the appliance. If it does not fit the outlet, have a proper outlet installed by a qualified electrician.

Operation

- Do not attempt to separate any panels or disassemble the appliance.
- Do not apply any sharp objects to the control panel in order to operate the appliance.

- Do not repair or replace any part of the appliance. All repairs and servicing must be performed by qualified service personnel unless specifically recommended in this Owner's Manual. Use only authorized factory parts.
- Do not put animals, such as pets into the appliance.
- Keep the area underneath and around the appliance free of combustible materials such as lint, paper, rags, chemicals, etc.
- Do not leave the appliance door open. Children may hang on the door or crawl inside the appliance, causing damage or injury.
- Use new hose or hose-set supplied with the appliance. Reusing old hoses can cause a water leak and subsequent property damage.
- Do not put in, wash or dry articles that have been cleaned in, washed in, soaked in, or spotted with combustible or explosive substances (such as waxes, wax removers, oil, paint, gasoline, degreasers, drycleaning solvents, kerosene, petrol, spot removers, turpentine, vegetable oil, cooking oil, acetone, alcohol, etc.). Improper use can cause fire or explosion.
- Never reach into the appliance while it is operating. Wait until the drum has completely stopped.
- In case of flood, disconnect the power plug and contact the LG Electronics customer information centre.
- Do not push down the door excessively, when the appliance door is open.
- Do not touch the door during a high temperature programme.
- Do not use flammable gas and combustible substances (benzene, gasoline, thinner, petroleum, alcohol, etc.) near the appliance.
- If the drain hose or inlet hose is frozen during winter, use it only after thawing.
- Keep all washing detergents, softener and bleach away from children.
- Do not touch the power plug or the appliance controls with wet hands.
- Do not bend the power cable excessively or place a heavy object on it.
- Do not wash rugs, mats, shoes or pet blankets, or any other items other than clothes or sheets, in this machine.

- This appliance must only be used for domestic household purposes and should not be used in mobile applications.
- If there is a gas leakage (isobutane, propane, natural gas, etc.), do not touch the appliance or power plug and ventilate the area immediately.

Maintenance

- Securely plug the power plug in the socket outlet after completely removing any moisture and dust.
- Disconnect the appliance from the power supply before cleaning the appliance. Setting the controls to the OFF or stand by position does not disconnect this appliance from the power supply.
- Do not spray water inside or outside the appliance to clean it.
- Never unplug the appliance by pulling on the power cable. Always grip the power plug firmly and pull straight out from the socket outlet.

Disposal

- Before discarding an old appliance, unplug it. Cut off the cable directly behind the appliance to prevent misuse.
- Dispose of all packaging materials (such as plastic bags and styrofoam) away from children. The packaging materials can cause suffocation.
- Remove the door before disposing of or discarding this appliance to avoid the danger of children or small animals getting trapped inside.

CARING FOR THE ENVIRONMENT

Disposal of Your Old Appliance



- This crossed-out wheeled bin symbol indicates that waste electrical and electronic products (WEEE) should be disposed of separately from the municipal waste stream.
- Old electrical products can contain hazardous substances so correct disposal of your old appliance will help prevent potential negative consequences for the environment and human health. Your old appliance may contain reusable parts that could be used to repair other products, and other valuable materials that can be recycled to conserve limited resources.
- You can take your appliance either to the shop where you purchased the product, or contact your local government waste office for details of your nearest authorised WEEE collection point. For the most up to date information for your country, please see www.lg.com/global/recycling.

Parts and Specifications

NOTE

- Appearance and specifications may change without notice to improve the quality of the appliance.

Front View

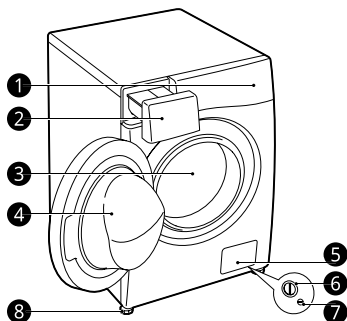

- ① Control panel
- ② Detergent dispenser drawer
- ③ Drum
- ④ Door
- ⑤ Cover cap
- ⑥ Drain pump filter
- ⑦ Drain plug
- ⑧ Adjustable feet

Rear View

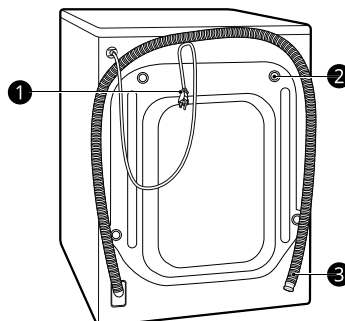

- ① Power plug
- ② Transit bolts
- ③ Drain hose

Accessories

* This feature is only available on some models.



- ① Cold water inlet hose*
- ② Spanner
- ③ Caps for covering transit bolt holes*
- ④ Elbow bracket for securing drain hose*

Specifications

Model	F*WN*
Power Supply	220 - 240 V~, 50 Hz
Dimension (Width x Depth x Height)	600 mm X 450 mm X 850 mm
Product Weight	63 kg

- No further backflow protection required for connection to the water inlet.

Installation Place Requirements

Before installing the appliance, check the following information to make sure that the appliance should be installed in a correct place.

Installation Location

- Install the appliance on a flat floor. (Allowable slope under the appliance: 1°)
- Never try to level any uneven floor by putting pieces of wood, cardboard or similar materials under the appliance.
- If it is impossible to avoid positioning the appliance next to a gas cooker or coal burning stove, an insulation (850 X 600 mm) covered with aluminium foil on the side facing the cooker or stove must be inserted between the two appliances.
- Ensure that when the appliance is installed, it is easily accessible for an engineer in the event of a breakdown.
- When installing the appliance, adjust all four feet using the transit bolt spanner which makes the appliance stable, and leave approximate **5 mm** for a clearance between the top of the appliance and the underside of any worktop.
- Additional clearance should have **100 mm** for the wall and **20 mm** for rear, right and left side.

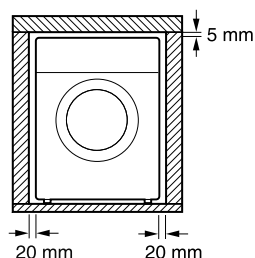
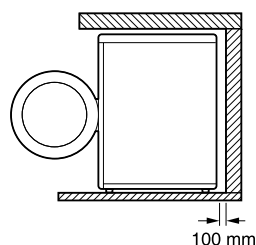

! WARNING

- This appliance must only be used for domestic household purposes and should not be used in mobile applications.

NOTE

- If the appliance is installed on a raised platform, it must be securely fastened in order to eliminate the risk of falling off.

Wooden Floors (Suspended Floors)

When installing the appliance on wooden floors, use rubber cups to prevent the appliance from excessive vibration and unbalance.

- To prevent vibration, we recommend you to place rubber cups ① at least 15 mm thick of the each foot of the appliance, secured to at least two floor beams with screws.

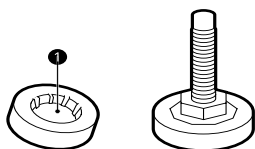

- If possible, install the appliance in one of the corners of the room, where the floor is more stable.
- Fit the rubber cups to reduce vibration.

⚠ CAUTION

- This appliance must only be used for domestic household purposes and should not be used in mobile applications.
- If the appliance is installed on the unstable floor (e.g. wooden floor), the warranty does not cover any damages and cost occurred due to the installation on the unstable floor.

NOTE

- You can purchase rubber cups (Part No. **4620ER4002B**) from the LG Electronics service centre.

Ventilation

- Make sure that air circulation around the appliance should not be impeded by carpets, rugs, etc.

Ambient Temperature

- Do not install the appliance in rooms where freezing temperatures may occur. Frozen hoses may burst under pressure. The reliability of the electronic control unit may be impaired at temperatures below freezing point.
- If the appliance is delivered in winter and temperatures are below freezing, place the appliance at room temperature for a few hours before putting it into operation.

Electrical Connection

- Do not use an extension cord or double adapter.
- Always unplug the appliance and turn off the water inlet after use.
- Connect the appliance to an earthed socket in accordance with current wiring regulations.
- The appliance must be positioned so that the plug is easily accessible.
- Power outlet must be at least 1 meter of either side of the appliance.

⚠ WARNING

- Repairs to the appliance must only be carried out by the qualified personnel. Repairs carried out by inexperienced persons may cause injury or serious malfunctioning. Contact your LG Electronics service centre.
- The power plug must be plugged into an appropriate socket outlet that is installed and grounded in accordance with all local codes and ordinances.

Unpacking the Appliance

Lifting the Appliance Off the Foam Base

* This feature is only available on some models.

After removing the carton and shipping material, lift the appliance off the foam base.

- Make sure the tub support ❶* comes off with the base and is not stuck to the bottom of the appliance.
- If you must lay the appliance down to remove the carton base ❷, always protect the side of the appliance and lay it carefully on its side. Do not lay the appliance on its front or back.

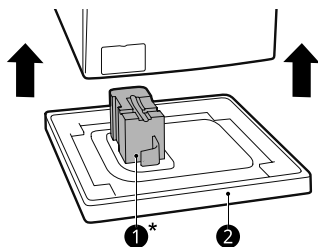

Removing the Bolt Assemblies

- 1 Starting with the bottom transit bolts ❶, use the spanner (included) to fully loosen all transit bolts by turning them counterclockwise.

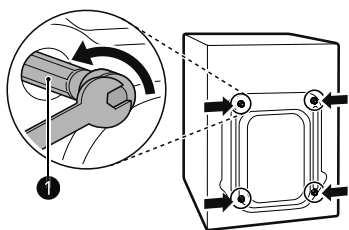

- 2 Remove the bolt assemblies by wiggling them slightly while pulling them out.
- 3 Install the hole caps.
 - Locate the hole caps ❷ included in the accessory pack or attached on the back.

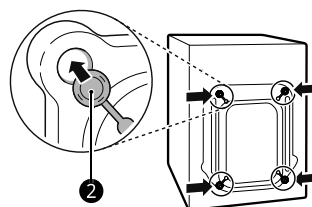

Levelling the Appliance

Checking the Level

Levelling the appliance prevents unnecessary noise and vibration. Check whether the appliance is perfectly level after installation.

- If the appliance rocks when pushing the top plate of the appliance diagonally, adjust the feet again.

Adjusting and Levelling the Feet

When installing the appliance, the appliance should be aligned and perfectly level.

- If the appliance is not aligned and level properly, the appliance may be damaged or may not operate properly.

1 Turn the adjustable feet as required if the floor is uneven.

- Do not insert pieces of wood etc. under the feet.
- Make sure that all four feet should be stable and resting on the floor.

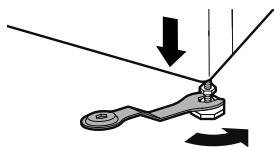
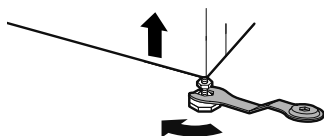

2 Check if the appliance is perfectly level using a spirit level **1**.

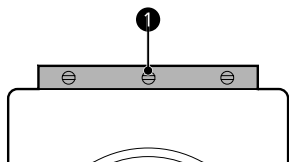

3 Secure the adjusting feet with the lock nuts **2** by turning counterclockwise against the bottom of the appliance.

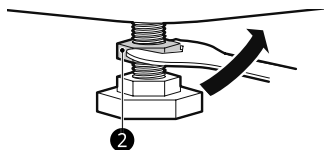

4 Check if all lock nuts at the bottom of the appliance are secured properly.

NOTE

- Proper placement and levelling of the appliance will ensure long, regular, and reliable operation.
- The appliance must be level and stand firmly in position.
- It must not 'Seesaw' across corners under the load.
- Do not let the feet of the appliance get wet. Failure to do so may cause vibration or noise.

Connecting the Water Inlet Hose

Note for Connection

- Water pressure must be between **100 kPa** and **1000 kPa** (1.0 - 10.0 kgf/cm²). If the water pressure is more than **1000 kPa**, a decompression device should be installed.
- Do not overtighten the water inlet hose to all valves.
- Periodically check the condition of the hose and replace the hose if necessary.

Checking the Rubber Seal on the Water Inlet Hose

Two rubber seals **1** are supplied with the water inlet hoses. They are used to prevent water leaks. Make sure that the connection to taps should be sufficiently tight.

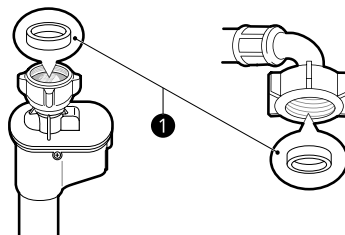
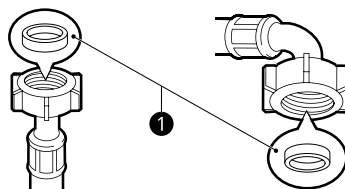

Connecting Hose to Water Tap

Screw - Type Hose to Tap with Thread

Screw the hose connector to the water supply, which has $\frac{3}{4}$ " threaded union.

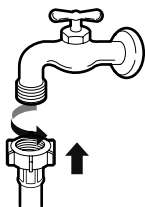

NOTE

- Before connecting the inlet hose to the water tap, turn on the water tap to flush out foreign substances (dirt, sand, sawdust, and etc.) in the water lines. Let the water drain into a bucket, and check the water temperature.

Connecting Hose to the Appliance

Screw the water line to the water supply on the back of the appliance.

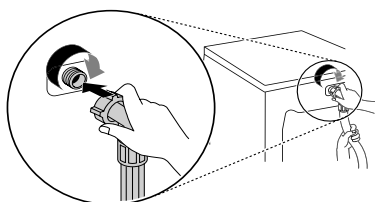

NOTE

- After completing connection, if water leaks from the hose, repeat the same steps. Use the most conventional type of tap for the water supply. If the tap is square or too big, remove the guide plate before inserting the tap into the adaptor.
- Make sure that the hose should not be kinked or trapped.

Installing the Drain Hose

For Model with Drain Pump

The drain hose should not be placed higher than **100 cm** above the floor. Water in the appliance may not drain or may drain slowly.

- Securing the drain hose correctly will protect the floor from damage due to water leakage.

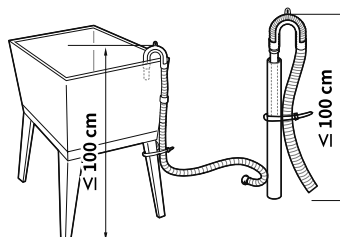
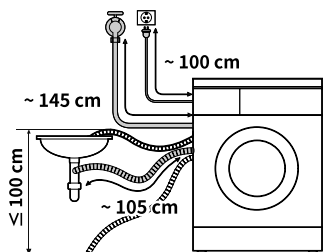

- If the drain hose is too long, do not force it back into the appliance. This will cause abnormal noise.
- When installing the drain hose to a sink, secure it tightly with string.

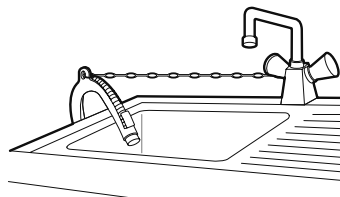

Operation Overview

Using the Appliance

Before the first wash, select the **Cotton** wash programme and add a half amount of the detergent. Start the appliance without laundry. This will remove possible residues and water from the drum that may have been left during manufacturing.

- 1 Sort laundry and load items.
 - Sort laundry by fabric type, soil level, colour and load size as needed. Open the door and load items into the appliance.
- 2 Add detergent or softener.
 - Add the proper amount of detergent to the detergent dispenser drawer. If desired, add bleach or fabric softener to the appropriate areas of the dispenser.
- 3 Turn on the appliance.
 - Press the **Power** button to turn on the appliance.
- 4 Choose the desired cycle.
 - Press the cycle button repeatedly or turn the cycle selector knob until the desired cycle is selected.
 - Now select a wash temperature and spin speed. Pay attention to a fabric care label of your clothes.
- 5 Begin cycle.
 - Press the **Start/Pause** button to begin the cycle. The appliance will agitate briefly without water to measure the weight of the load. If the **Start/Pause** button is not pressed within **15 minutes**, the appliance will shut off and all settings will be lost.
- 6 End of cycle.
 - When the cycle is finished, a melody will sound. Immediately remove your clothing from the appliance to reduce wrinkling. Check around the door seal when removing the load for small items that may be caught in the seal.

Preparing the Laundry

Sort laundry for best washing results, and then prepare laundry according to the symbols on the care labels.





Sorting the Clothes

- For best washing results, sort your clothes according to a care label stating fabric type and washing temperature. Adjust the spin speed to wash them.
- Soil level (Heavy, Normal, Light): Separate clothes according to soil level. If possible, do not wash heavily soiled items with lightly soiled ones.
- Colour (White, Lights, Dark): Wash separately dark or dyed clothes from whites or light colours. Mixing dyed clothes with light clothes can result in dye transfer or discolouration of lighter clothes.
- Lint (Lint producers, Collectors): Wash separately lint producing fabrics from lint collecting fabrics. Lint producers can result in pilling and linting on the lint collectors.

Checking the Fabric Care Label

Symbols on the care labels

The symbols tell you about the fabric content of your clothes and how it should be washed.

Symbol	Wash / Fabric type
	<ul style="list-style-type: none"> • Normal Wash • Cotton, Mixed Fabrics
	<ul style="list-style-type: none"> • Easy Care • Synthetic, Mixed Fabrics
	<ul style="list-style-type: none"> • Special Delicate Wash • Delicates
	<ul style="list-style-type: none"> • Hand Wash Only • Wool, Silk
	<ul style="list-style-type: none"> • Do not wash

NOTE

- The dashes under the symbol give you information about the type of fabric and the maximum allowance of mechanical stress.

Checking the Clothes before Loading

- Combine large and small items in a load. Load large items first. Large items should not be more than half of total load.
- Do not wash single small items. Add 1-2 similar items to the load to prevent an out-of-balance load.
- Make sure to empty all pockets. Items such as nails, hair clips, matches, pens, coins and keys can damage both your appliance and clothes.

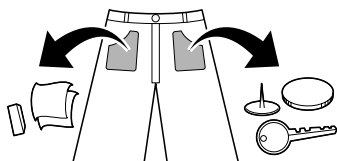

- Wash delicates (stockings, underwired bras) in a wash net.
- Close zippers, hooks and strings to make sure that these items do not snag other clothes.
- Pre-treat dirt and stains by saturating the dirt and stains with dissolved detergent and brushing them in order to remove dirt.
- Check the folds of the flexible gasket (gray) and remove any small items.

⚠ CAUTION

- Check if the laundry gets stuck between the door and the seal, otherwise the laundry may get damaged while washing.

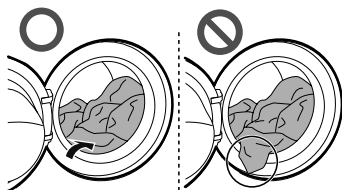

- Remove items from the flexible gasket to prevent clothing and door seal damage.

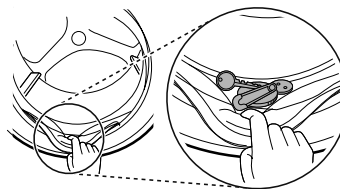

Adding Detergents and Softeners



Detergent Dosage

- Detergent should be used according to the instruction of the detergent manufacturer and selected according to type, colour, soiling of the fabric and the washing temperature.
- Reduce the amount of detergent if too many suds are formed.
- Too much detergent results in excessive suds which cause poor washing.
- When you use liquid detergent, follow the guidelines provided by the detergent manufacturer.
- You can pour liquid detergent directly into the main detergent drawer if you are starting the wash cycle immediately.
- Do not use liquid detergent if you are using **Delay End** function, or if you have selected **Pre Wash** option, as the liquid may harden.
- Detergent usage may need to be adjusted for water temperature, water hardness, size and soil level of the laundry. For best results, avoid oversudsing.
- Refer to the label of the clothes, before choosing the detergent and water temperature.
- Use only suitable detergents for the respective type of clothing:
 - Liquid detergent is often designed for special applications, e.g. for coloured fabric, wool, delicate or dark laundry.
 - Powdered detergent is suitable for all types of fabric.
 - For better washing results of white and pale clothes, use powdered detergent with bleach.
 - Detergent is dispensed from the dispenser at the beginning of the wash cycle.

NOTE

- Do not let the detergent harden. Doing so may lead to blockages, poor rinse performance or odour.
- Full load: According to manufacturer's recommendation
- Part load: $\frac{3}{4}$ of the normal amount
- Minimum load: $\frac{1}{2}$ of full load

Adding Detergent

- Detergent for main wash ① only → 
- Detergent for pre wash ② and main wash ① →  ● 

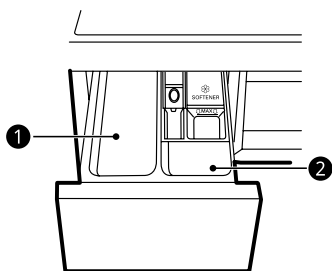
**NOTE**

- Use the appropriate amount of detergent. Too much detergent, bleach or softener may cause an overflow.
- When selecting **Pre Wash**, divide the dosage into $\frac{1}{3}$ for pre wash and $\frac{2}{3}$ for main wash.

Adding Detergent Tablet

Detergent tablet is also available when washing laundry.

- 1 Open the door and put detergent tablets into the drum.

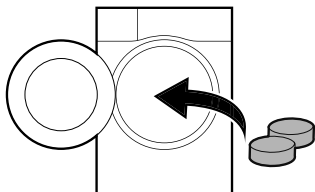

- 2 Load the laundry into the drum and close the door.

NOTE

- Do not put tablets into the drawer.

Adding Fabric Softener

- Add a fabric softener to the maximum fill line.

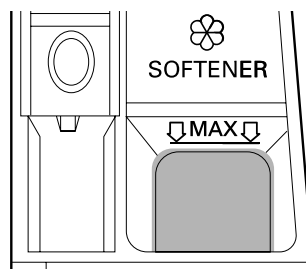

- Close the dispenser drawer gently.
- Do not leave the fabric softener in the detergent drawer for more than 2 days. Fabric softener may harden.
- Softener will automatically be added during the last rinse cycle.
- Do not open the drawer when water is being supplied.
- Solvents (e.g. benzene, etc.) must not be used.

NOTE

- Pouring excessive fabric softener over the maximum fill line can cause it to dispense too early, which may stain clothes.
- Do not pour fabric softener directly onto the laundry, which may stain the laundry.

Adding Water Softener

A water softener, such as anti-limescale can be used to cut down on the use of detergent in areas with high water hardness level.

- First add detergent, and then the water softener. Dispense according to the amount specified on the packaging.

Control Panel

Control Panel Features

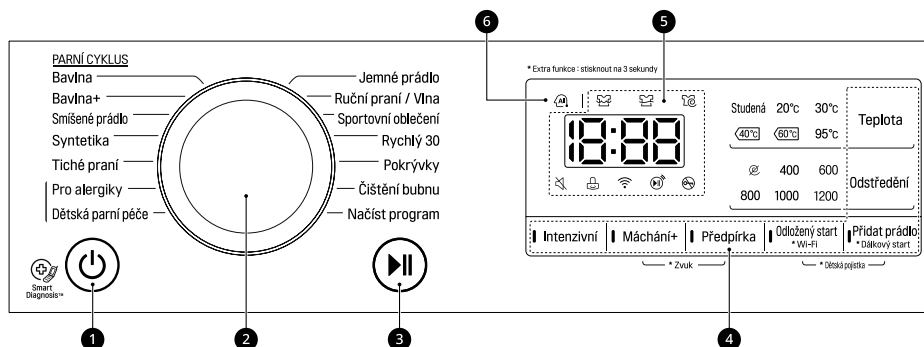

❶ Power Button

- Press the **Power** button to turn on or off the appliance.

❷ Programme Knob

- Programmes are available according to the laundry type.
- The lamp will light up to indicate the selected programme.

❸ Start/Pause Button

- Press the **Start/Pause** button to start or pause a wash cycle.
- Press the **Start/Pause** button to stop a wash cycle temporarily.



❹ Extra Options and Functions

- You can use the extra options and functions to customize the programmes.
- To use the extra functions, press and hold the corresponding button for 3 seconds. The corresponding symbol lights up in the display.
- In order to use the **Dálkový štart (Remote Start)** function, refer to **SMART FUNCTIONS**.
- This allows you to select an additional programmes and will light when selected.
 - 📶 : This icon turns on when the appliance is connected to Wi-Fi network at home.

❺ Display

- The display shows the settings, remaining estimated time, options, and status messages. When the appliance is turned on, the default settings in the display will light up.
 - 18:00 : When a programme is selected, the default time for that programme is displayed. The default time can be changed according to the selected option.
 - 🌀 : When the laundry is being washed, this icon is illuminated.
 - 🌊 : When the laundry is being rinsed after completion of washing programme, this icon is illuminated.
 - 🌀 : When the laundry is spun to remove the water in the laundry, this icon is illuminated.
 - 🚫 : When this icon is illuminated, the door cannot be opened.

AI DD

- **AI DD**  provides the desired washing and spinning.
-  is activated when **Bavlna (Cotton)**, **Smíšené prádlo (Mixed Fabric)** and **Syntetika (Easy Care)** programmes are selected and operated.

Programme Table

Washing Programme

Programme	Bavlna (Cotton)	Max. Load	Rating
Description	Provides better performance by combining various drum motions. Use for coloured fast items (shirts, nightdresses, pajamas, etc.) and normally soiled cotton load (underwear).		
Proper Temperature	40 °C (Cold to 95 °C)		
Max. Spin Speed	1200 rpm		

Programme	Bavlna+ (Cotton+)	Max. Load	Rating
Description	Provides optimised washing performance for large amount of laundry with less energy consumption. Use for coloured fast items (shirts, nightdresses, pajamas, etc.) and normally soiled cotton items (underwear).		
Proper Temperature	60 °C (Cold to 60 °C)		
Max. Spin Speed	1200 rpm		

Programme	Smíšené prádlo (Mixed Fabric)	Max. Load	3 kg
Description	Enables various fabrics to be washed simultaneously. Use for various kind of fabrics except special items (silk/delicate, sports wear, dark clothes, wool, duvet/curtains).		
Proper Temperature	40 °C (Cold to 60 °C)		
Max. Spin Speed	1200 rpm		

Programme	Syntetika (Easy Care)	Max. Load	3 kg
Description	Suitable for casual shirts that do not need ironing after washing. Use for Polyamide, acrylic, polyester.		
Proper Temperature	40 °C (cold to 60 °C)		
Max. Spin Speed	1200 rpm		

Programme	Tiché praní (Silent Wash)	Max. Load	3.0 kg
Description	Provides less noise and vibration and saves money by using overnight electricity. Use for coloured fast garments (shirts, nightdresses, pajamas, etc.) and lightly soiled white cotton (underwear).		
Proper Temperature	40 °C (Cold to 60 °C)		
Max. Spin Speed	1000 rpm		

Programme	Pro alergiky (Allergy Care)	Max. Load	3.0 kg
Description	Helps to remove allergens such as house mites, pollen and fur.		
Proper Temperature	60 °C		
Max. Spin Speed	1200 rpm		

Programme	Dětská parní péče (Baby Steam Care)	Max. Load	3.0 kg
Description	Provides clothes care with gentle motion and better performance by steam.		
Proper Temperature	60 °C		
Max. Spin Speed	1000 rpm		

Programme	Jemné prádlo (Delicates)	Max. Load	2 kg
Description	Suitable for delicate clothes such as underwear, blouse, etc		
Proper Temperature	20 °C (Cold to 40 °C)		
Max. Spin Speed	800 rpm		

Programme	Ruční praní/Vlna (Hand/Wool)	Max. Load	1.5 kg
Description	For hand and machine washable delicate clothes such as washable wool, lingerie, dresses etc. (Use detergent for machine washable wools). Use for Wool, Silk, hand washable clothes, delicate, easily damaged laundry.		
Proper Temperature	30 °C (Cold to 40 °C)		
Max. Spin Speed	800 rpm		

Programme	Sportovní oblečení (Sportswear)	Max. Load	2 kg
Description	Suitable for special items like sports and outdoor wear. Use for Coolmax, gore-tex, fleece and sympatex.		
Proper Temperature	40 °C (Cold to 40 °C)		
Max. Spin Speed	800 rpm		

Programme	Rychlý 30 (Quick 30)	Max. Load	2 kg
Description	Provides fast washing time for small loads and lightly soiled clothes.		
Proper Temperature	20 °C (Cold to 40 °C)		
Max. Spin Speed	1200 rpm		

Programme	Pokrývky (Duvet)	Max. Load	1 piece of laundry
Description	For large items such as bed covers, pillows, sofa covers, etc. Use for cotton bedding except special items (delicates, wool, silk, etc.) with filling: duvets, pillows, blankets, sofa covers with light filling.		
Proper Temperature	Cold (Cold to 40 °C)		
Max. Spin Speed	1000 rpm		

Programme	Čištění bubnu (Tub Clean)		
Description	This is a special function to clean inside of your appliance.		

Programme	Načíst program (Download Cycle)	Max. Load	1 piece of laundry
Description	The Načíst program (Download Cycle) programme allows you to download new and special washing programs to your washing machine with a smartphone. The default program is on Máchání + Odstředění (Rinse + Spin) .		
Proper Temperature	-		
Max. Spin Speed	1200 rpm		

NOTE

- Select the proper wash temperature and spin speed for the desired programmes.
- When washing, always pay attention to the care label of your clothes.
- Actual maximum spin speed may vary depending on the model, programme, and load conditions.

Extra Options

Programme	Předpírka (Pre Wash)	Odložený start (Delay End)	Přidat prádlo (Add Item)	Máchání+ (Rinse+)	Intenzivní (Intensive)
Bavlna (Cotton)	●	●	●	●	●
Bavlna+ (Cotton+)	●	●	●	●	
Smíšené prádlo (Mixed Fabric)	●	●	●	●	●
Syntetika (Easy Care)	●	●	●	●	●
Tiché prání (Silent Wash)		●	●	●	●
Pro alergiky (Allergy Care)		●	●	●	●
Jemné prádlo (Delicates)		●	●	●	●
Ruční prání/Vlna (Hand/Wool)		●	●	●	●
Sportovní oblečení (Sportswear)		●	●	●	●
Dětská parní péče (Baby Steam Care)		●	●	●	●
Quick 30 (Rychlý 30)	●	●	●	●	●
Duvet (Pokrývky)		●	●	●	●
Tub Clean (Čištění bubnu)					
Download Cycle (Načíst program)		●	●	●	

* This option is automatically inserted in the programme and cannot be deselected.

Consumption Data

Main Washing Programmes

F*WN*						
Programme	Temp. (°C)	Load (kg)	Duration (h:mm)	Water (L)	Energy (kWh)	Residual moisture (%)
Cotton+ □*	60°C	7	03:43	41	0.77	53
	60°C	3.5	03:27	37	0.49	53
	40°C	3.5	03:27	37	0.49	53

* The standard cotton programme is **Cotton+** □, 60°C full load, **Cotton+** □, 60°C half load, and **Cotton+** 40°C half load in accordance with Regulations (EU) No. 1061/2010 and EN 60456.

NOTE

- The test results depend on water pressure, water hardness, water inlet temperature, room temperature, type and amount of laundry, type and amount of detergent and fluctuations in the main electricity supply and chosen additional options.
- Neutral detergent is recommended.
- The actual washing temperature may differ from the temperature of washing programmes stated in the table.

Extra Options and Functions

You can use the extra options and functions to customize the programmes.

Máchání (Rinse)

Use this option to select the number of rinse by pressing the **Máchání+ (Rinse+)** button. This option is recommended for people with detergent allergies.

Máchání+ (Rinse+)

Use this option to add rinse once.

Předpírka (Pre Wash)

Use this option to wash the heavily soiled laundry.

- 1 Press the **Power** button.
- 2 Select a washing programme.
- 3 Press the **Předpírka (Pre Wash)** button.
- 4 Press the **Start/Pause** button.

Intenzivní (Intensive)

Use this option to wash normally and heavily soiled laundry.

- 1 Press the **Power** button.
- 2 Select a washing programme.
- 3 Press the **Intenzivní (Intensive)** button for 3 seconds.
- 4 Press the **Start/Pause** button.

Odložený start (Delay End)

Use this function to automatically start and finish the appliance after a specified time interval.

- 1 Press the **Power** button.
- 2 Select a washing programme.

- 3 Press the **Odložený start (Delay End)** button to set a required time.

- 4 Press the **Start/Pause** button.

NOTE

- The delay time is the time to the end of the programme, not the start. The actual running time may vary due to water temperature, laundry and other factors.
- To cancel the function, the **Power** button should be pressed.
- Avoid using liquid detergent for this function.

Wi-Fi

When WLAN is connected, the **Wi-Fi** icon on the control panel is lit.

Přidat prádlo (Add Item)

Use this option to add or remove the laundry after the washing programme is started.

- 1 Press the **Přidat prádlo (Add Item)** button when the LED is turned on.
- 2 Open the door after it unlocks itself.
- 3 Add or remove laundry.
- 4 Close the door and press the **Start/Pause** button. NOTE
 - For safety reasons, the door remains locked when the water level or temperature inside of the drum is high. It is not possible to add laundry at this time.

Temp.

Use this option to select the wash and rinse temperature in combination for the selected programme. Press this button until the desired setting is lit. Cold tap water is used for all rinses.

- Select the water temperature suitable for the type of laundry you are washing. Follow the fabric care labels for best results.

Odstředění (Spin)

Use this option to change the spin strength. Press the **Odstředění (Spin)** button repeatedly to change the speed level.

- 1 Press the **Power** button.
- 2 Select a washing programme.
- 3 Press the **Odstředění (Spin)** button to select spin speed.
- 4 Press the **Start/Pause** button.

NOTE

- When you select **No**, it will still rotate for a short time to drain quickly.

Beep On/Off

This function operates only when the appliance is in operation.

- Press and hold the **Máchání+ (Rinse+)** and **Předpírka (Pre Wash)** button simultaneously for 3 seconds to set the this function.

NOTE

- Once this function is set, the setting is memorized even after the power is turned off.
- If you want to turn the beeper off, simply repeat this process.

Dětská pojistka (Child Lock)

Use this function to disable the controls. This function can prevent children from changing cycles or operating this appliance.

NOTE

- Once this function is set, all buttons are locked except the **POWER** button.
- When the controls are locked, **CL** and the remaining time are alternatively shown on the display during the wash while the child lock is engaged.
- Turning off the power will not reset this function. You must deactivate this function before you can access any other functions.

Locking the Control Panel



- 1 Turn on the power.
- 2 Press and hold the **Odložený start (Delay End)** and **Přidat prádlo (Add Item)** button for 3 seconds to activate this function.

- A beeper will sound, and **CL** will appear on the display.

Unlocking the Control Panel

- 1 Turn on the power.
- 2 Press and hold the **Odložený start (Delay End)** and **Přidat prádlo (Add Item)** button for 3 seconds to deactivate this function.

Using LG SmartThinQ Application

This feature is only available on the model with  or  logo.

Before Using LG SmartThinQ

- 1 Check the distance between the appliance and the wireless router (WLAN network).
 - If the distance between the appliance and the wireless router is too far, the signal strength becomes weak. It takes long time to register or fails to install the application.
- 2 Turn off the **Mobile data** or **Cellular Data** on your smartphone.

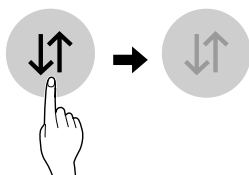

- 3 Connect your smartphone to the wireless router.

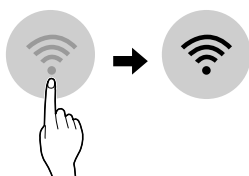

NOTE

- To verify the Wi-Fi connection, check that **Wi-Fi**  icon on the control panel is lit.
- The appliance supports 2.4 GHz Wi-Fi networks only. To check your network frequency, contact your internet service provider or refer to your wireless router manual.
- **LG SmartThinQ** is not responsible for any network connection problems or any faults, malfunctions, or errors caused by network connection.

- If the appliance is having trouble connecting to the Wi-Fi network, it may be too far from the router. Purchase a Wi-Fi repeater (range extender) to improve the Wi-Fi signal strength.
- The Wi-Fi may not connect or the connection may be interrupted because of the home network environment.
- The network connection may not work properly depending on the Internet service provider.
- The surrounding wireless environment can make the wireless network service run slowly.
- The appliance cannot be registered due to problems with the wireless signal transmission. Unplug the appliance and wait about a minute before trying again.
- If the firewall on your wireless router is enabled, disable the firewall or add an exception to it.
- The wireless network name (SSID) should be a combination of English letters and numbers. (Do not use special characters.)
- Smartphone user interface (UI) may vary depending on the mobile operating system (OS) and the manufacturer.
- If the security protocol of the router is set to **WEP**, you may fail to set up the network. Please change it to other security protocols (**WPA2** is recommended.) and register the product again.

Installing LG SmartThinQ

Search for the **LG SmartThinQ** application from the Google Play Store or Apple App Store on a smartphone. Follow instructions to download and install the application.

Wi-Fi Function

Communicate with the appliance from a smartphone using the convenient smart features.

Washer Cycle (Remote Start, Download Cycle)

Set or download any preferred cycle and operate by remote control.

Čištění bubnu (Tub Clean) Coach

This function shows how many cycles remain before running the **Čištění bubnu (Tub Clean)** cycle.

Energy Monitoring

Check the energy consumption of the recently used cycles and monthly average.

Smart Diagnosis

This function provides useful information for diagnosing and solving issues with the appliance based on the pattern of use.

Settings

Various functions are available.

Push Alert

This function is to inform the status notification so that the user can recognize the appliance status. The notifications are triggered even if the **LG SmartThinQ** application is off.

NOTE

- If you change your wireless router, internet service provider, or password, delete the registered appliance from the **LG SmartThinQ** application and register it again.
- The application is subject to change for the purpose of improving the appliance without notice to users.
- Functions may vary by model.

Using the Appliance Remotely

Dálkový štart (Remote Start)

Use a smartphone to control your appliance remotely. You can also monitor your cycle operation so you know how much time is left in the cycle.

Using this function

- 1 Press the **Power** button.
- 2 Put the laundry into the drum.
- 3 Press and hold **Dálkový štart (Remote Start)** button for 3 seconds to enable this function.

- 4 Start a cycle from the **LG SmartThinQ** application on your smartphone.

NOTE

- Once this function is enabled, you can start a cycle from the **LG SmartThinQ** smartphone application. If the cycle is not started, the appliance will wait to start the cycle until it is turned off remotely from the application or this function is disabled.
- When this function is turned on, the door is automatically locked.

Disabling This Function

When this function is activated, press and hold **Dálkový štart (Remote Start)** button for 3 seconds to disable this function. This function must be turned off, so that the appliance can be used manually.

Download Cycle

Download a new and special cycle that is not included in the basic cycles on the appliance.

Appliances that have been successfully registered can download from a variety of specialty cycles specific to the appliance.

Only one cycle can be stored on the appliance at a time.

Once cycle download is completed in the appliance, the product keeps the downloaded cycle until a new cycle is downloaded.

Wireless LAN Module Specifications

Model	LCW-004
Frequency Range	2412 to 2472 MHz
Output Power (Max)	IEEE 802.11b:17.82 dBm IEEE 802.11g:17.72 dBm IEEE 802.11n:16.61 dBm

Wireless function S/W version: V 1.0

For consideration of the user, this device should be installed and operated with a minimum distance of 20 cm between the device and the body.

Declaration of Conformity





Hereby, LG Electronics declares that the radio equipment type Washing Machine is in compliance with Directive 2014/53/EU. The full text of the EU declaration of conformity is available at the following internet address:

<http://www.lg.com/global/support/cedoc/cedoc#>
 LG Electronics European Shared Service Centre
 B.V

Krijgsman 1
 1186 DM Amstelveen
 The Netherlands

Smart Diagnosis Using a Smartphone

This feature is only available on the model with  or  logo.

Use this function if you need an accurate diagnosis by an LG Electronics customer information centre when the appliance malfunctions or fails.

This function cannot be activated unless the appliance is connected to power. If the appliance is unable to turn on, then troubleshooting must be done without using this function.

Standby Power Consumption

Standby power consumption	0.5 W
Network standby power consumption	2.0 W
The period of time after which the power management function, or a similar function, switches the equipment automatically into standby and/or off mode and/or the condition providing networked standby	20 min.

Open Source Software Notice Information

To obtain the source code under GPL, LGPL, MPL, and other open source licenses, that is contained in this product, please visit <http://opensource.lge.com>.

In addition to the source code, all referred license terms, warranty disclaimers and copyright notices are available for download.

LG Electronics will also provide open source code to you on CD-ROM for a charge covering the cost of performing such distribution (such as the cost of media, shipping, and handling) upon email request to opensource@lge.com.

This offer is valid for a period of three years after our last shipment of this product. This offer is valid to anyone in receipt of this information.

Using Smart Diagnosis

Smart Diagnosis Through the Customer Information Centre

Use this function if you need an accurate diagnosis by an LG Electronics customer information centre when the appliance malfunctions or fails. Use this function only to contact the service representative, not during the normal operation.

- 1 Press the **Power** button to turn on the appliance.
 - Do not press any other buttons.
- 2 When instructed to do so by the call centre, place the mouthpiece of your phone close to the **Smart Diagnosis** icon.

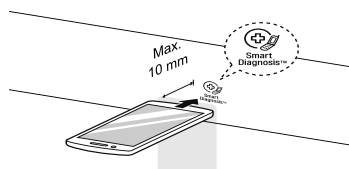

- 3 Press and hold the **Temp.** button for 3 seconds.
- 4 Keep the phone in place until the tone transmission has finished. Time remaining for data transfer is displayed.
 - For best results, do not move the phone while the tones are being transmitted.
 - If the call centre agent is not able to get an accurate recording of the data, you may be asked to try again.
- 5 Once the countdown is over and the tones have stopped, resume your conversation with the call centre agent, who will then be able to assist you using the information transmitted for analysis.

NOTE

- This function depends on the local call quality.
- The communication performance will improve and you can receive better service if you use the home phone.

- If the data transfer is poor due to poor call quality, you may not receive the best diagnosis service.

⚠ WARNING

- Unplug the appliance before cleaning to avoid the risk of electric shock. Failure to follow this warning may result in serious injury, fire, electric shock, or death.
- Never use harsh chemicals, abrasive cleaners, or solvents to clean the appliance. They may damage the finish.

Cleaning After Every Wash

Care After Wash

- After the wash cycle is finished, wipe the door and door seal to remove any moisture.
- Leave the door slightly open to dry the drum.
- Wipe the appliance with a dry cloth to remove any moisture.

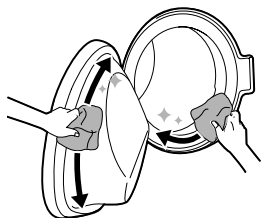

⚠ WARNING

- Leave the door open to dry the drum interior but only if it is safe and any children are supervised.

Cleaning the Exterior

Proper care of the appliance can extend the service life.

Exterior

- Immediately wipe off any spills. Wipe with a damp cloth.
- Wipe with a damp cloth and then again with a dry cloth ensuring there is no moisture in cabinet joints or crevices.
- Do not press on the surface on the display with sharp objects.

Door

- Wash with a damp cloth on the outside and inside and then dry with a soft cloth.

⚠ WARNING

- Do not attempt to separate any panels or disassemble the appliance. Do not apply any sharp objects to the control panel in order to operate the appliance.

Cleaning the Interior

- Use a towel or soft cloth to wipe around the door opening and door glass.
- Always remove items from the appliance as soon as the cycle is complete. Leaving damp items in the appliance can cause wrinkling, colour transfer, and odour.

Cleaning the Appliance Periodically

Čištění bubnu (Tub Clean)

Use this function to clean inside of the appliance. A higher water level is used in this programme at higher spin speed. Run this function once a month (or more often if needed) to remove detergent buildup and other residue.

- 1 Remove any clothing or items from the appliance and close the door.
- 2 Open the dispenser drawer and add anti-limescale powder to the main wash compartment.
 - Put tablets into the drum.
- 3 Close the dispenser drawer slowly.
- 4 Turn on the power, and then select the **Čištění bubnu (Tub Clean)**.
 - ECL will be displayed on the display.
- 5 Press the **Start/Pause** button to start.
- 6 After the programme is complete, leave the door open to dry the door opening, gasket, and door glass.

⚠ WARNING

- Leave the door open to dry inside of the appliance only if the children are supervised at home.

Cleaning the Water Inlet Filter

Water inlet filter collects lime or any small objects that may be in water supplied to the appliance. Clean the water inlet filter regularly.

NOTE

- Turn off the supply tap to the appliance if the appliance is to be left for a certain period of time (e.g. holiday), especially if there is no floor drain (gully) in the immediate vicinity.
- E error message will be displayed on the control panel when water is not entering the detergent drawer.
- If the water is very hard or contains traces of limescale, the filter on the water inlet may be clogged.

- 1 Turn off the water tap and unscrew the water inlet hose.

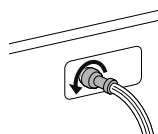

- 2 Clean the filter using a medium bristle tooth brush.

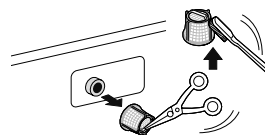

Cleaning the Drain Pump Filter

The drain filter collects threads and small objects left in the laundry. Check regularly that the filter is clean to ensure smooth running of your appliance.

Allow the water to cool before cleaning the drain pump filter. Open the door in an emergency or perform an emergency evacuation.

- 1 Unplug the appliance.
- 2 Open the cover cap and pull out the hose.

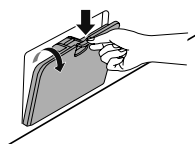

- 3 Unscrew the drain plug ①, and then drain the water. Slowly unscrew the drain pump filter ② to drain the water and remove small objects.

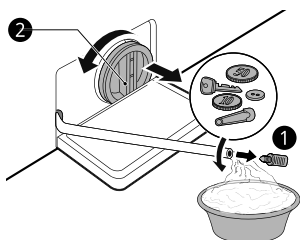

- 4 After cleaning the drain pump filter, take the drain pump filter out and insert the drain plug.
- 5 Close the cover cap.

CAUTION

- Be careful when draining, as the water may be hot.
- Run the drum cleaning programme once a month (or more often, as needed) to remove excess detergent and other debris.

Cleaning the Dispenser Drawer

Detergent and fabric softener may build up in the dispenser drawer. Remove the drawer and the components of the drawer in the drawer and check for build-up of detergents or softeners once or twice a month.

- 1 Remove the detergent dispenser drawer by pulling the drawer straight out until the drawer stops.
 - Remove the drawer while pressing the release button on the inside of the detergent drawer.

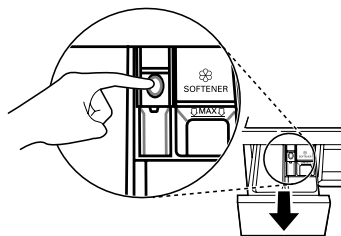

- 2 Remove the build-up of detergent and softener.
 - Rinse the drawer and the components of the drawer with warm water to remove the build-up from detergent and softener. Use only water to clean the dispenser drawer. Dry the drawer and the components of the drawer with a soft cloth or towel.
- 3 To clean the drawer opening, use a cloth or small, non-metal brush to clean the recess.
 - Remove all residue from the upper and lower parts of the recess.
- 4 Wipe any moisture off the detergent drawer recess with a soft cloth or towel.
- 5 Re-assemble the components of the drawer to the proper compartments and insert the drawer.

Before Calling for Service

Operation of the appliance can lead to errors and malfunctions. The following tables contain possible causes and notes for resolving an error message or malfunction. You can remedy most of the problems by yourself, consequently save time and money, since you do not need to call LG Electronics service centre. The following table should assist you by troubleshooting.

Error Messages

The appliance is equipped with an automatic error-monitoring system to detect and diagnose problems at an early stage. If this appliance does not function properly or does not function at all, check the following before you call LG Electronics service centre.

Symptoms	Possible Cause & Solution
IE INLET ERROR	Water supply is not adequate in that location. Water does not enter appliance or it enters slowly. <ul style="list-style-type: none"> • Check another tap in the house.
	Water supply tap is not completely open. Water does not enter the appliance or it enters slowly. <ul style="list-style-type: none"> • Open fully tap.
	Water supply hose(s) are kinked. <ul style="list-style-type: none"> • Straighten hose or reinstall the water inlet hose
	The filter of the supply hose(s) are clogged. <ul style="list-style-type: none"> • Check and clean the filter of the inlet hose.
	If water leakage occurs in the aqua stop supply hose, indicator will become red. <ul style="list-style-type: none"> • Replace the aqua stop supply hose.
OE WATER OUTLET ERROR	Drain hose is kinked or clogged. Water in the appliance does not drain or drains slowly. <ul style="list-style-type: none"> • Clean and straighten the drain hose.
	The drain filter is clogged. <ul style="list-style-type: none"> • Check and clean the drain filter.
UE UNBALANCE ERROR	The appliance has a system which detects and corrects the unbalance of the appliance. <ul style="list-style-type: none"> • The laundry may be too wet at the end of the cycle, rearrange the laundry to allow proper spinning. Close the door and press Start/Pause button. It may take a few moments before the appliance begins to spin. The door must be locked before spin can be achieved.
	Load is too small. This system may stop spinning or even interrupt the spin cycle altogether if individual heavy items (e.g. bath mat, bath robe, etc.) are loaded. <ul style="list-style-type: none"> • Add 1 or 2 similar items or items to help balance the laundry. Close the door and press Start/Pause button. It may take a few moments before the appliance begins to spin. The door must be locked before spin can be achieved.

Symptoms	Possible Cause & Solution
dE dE1 dE2 dE4 DOOR ERROR	Door sensor malfunctions. <ul style="list-style-type: none"> • Please call LG Electronics service centre. You can find your local LG Electronics service centre phone number in the warranty card.
EE CONTROL ERROR	This is a control error. <ul style="list-style-type: none"> • Unplug the power plug and call for service.
LE MOTOR LOCKED ERROR	Over load in motor <ul style="list-style-type: none"> • Let the appliance wait for 30 minutes until the motor is cooled down and then, restart the cycle
FE OVERFLOW ERROR	Water overfills due to the faulty water valve. <ul style="list-style-type: none"> • Close the water tap. • Unplug the power plug. • Call for service.
PE PRESSURE SENSOR ERROR	Water level sensor malfunctions. <ul style="list-style-type: none"> • Close the water tap. • Unplug the power plug. • Call for service.
LS VIBRATION SENSOR ERROR	Vibration sensor malfunctions. <ul style="list-style-type: none"> • Call for service.
FF FROZEN FAILURE	Is supply/drain hose or drain pump frozen? <ul style="list-style-type: none"> • Supply warm water into the drum in order to unfreeze the drain hose and the drain pump. Cover the supply hose with wet and warm towel.
RE WATER LEAKAGE	Water leaks. <ul style="list-style-type: none"> • Call for service.
PF POWER FAILURE	The appliance experienced a power failure. <ul style="list-style-type: none"> • Restart the cycle.



Noises You Might Hear

Symptoms	Possible Cause & Solution
Rattling and clanking noise	Foreign objects, such as keys, coins, or safety pins may be in the drum. <ul style="list-style-type: none"> • Stop the appliance, check the drum for foreign objects. If the noise continues after the appliance is restarted, call for service.
Thumping sound	Heavy laundry may produce a thumping sound. This is usually normal. <ul style="list-style-type: none"> • If the sound continues, the appliance is probably out of balance. Stop and redistribute the laundry.
	The laundry may be out of balance. <ul style="list-style-type: none"> • Pause the cycle and redistribute the laundry after the door unlocks.
Vibrating noise	Package materials are not removed. <ul style="list-style-type: none"> • Remove package materials.

Symptoms	Possible Cause & Solution
	The laundry may be unevenly distributed in the drum. <ul style="list-style-type: none"> • Pause the cycle and redistribute the laundry after the door unlocks.
	Not all leveling feet are resting firmly and evenly on the floor. <ul style="list-style-type: none"> • See the Leveling the Appliance to adjust the leveling of the appliance.
	Floor not rigid enough. <ul style="list-style-type: none"> • Check if the floor is solid and does not flex. See the Installation Place Requirements to select the proper location.

Operation

Symptoms	Possible Cause & Solution
Water is leaking.	House drain pipes are clogged. <ul style="list-style-type: none"> • Unclog the drain pipe. Contact plumber if necessary.
	Leakage is caused by improper installation of drain hose or clogged drain hose. <ul style="list-style-type: none"> • Clean and straighten the drain hose. Check and clean the drain filter regularly.
Appliance does not operate.	Control panel has powered off due to inactivity. <ul style="list-style-type: none"> • This is normal. Press the Power button to turn the appliance on.
	Appliance is unplugged. <ul style="list-style-type: none"> • Make sure that the cord should be plugged securely into a working outlet.
	Water supply is turned off. <ul style="list-style-type: none"> • Turn the water supply tap completely.

Symptoms	Possible Cause & Solution
Appliance does not operate.	Controls are not set properly. <ul style="list-style-type: none"> • Make sure that the cycle should be correctly set. Close the door and press the Start/Pause button.
	Door is open. <ul style="list-style-type: none"> • Close the door and make sure that nothing should be caught under the door preventing it from closing completely.
	Circuit breaker/fuse is tripped/blown. <ul style="list-style-type: none"> • Check house circuit breakers/fuses. Replace fuses or reset breaker. The appliance should be on a dedicated branch circuit. The appliance will resume the cycle where it stopped once power is restored.
	Control needs to be reset. <ul style="list-style-type: none"> • Press the Power button, then reselect the desired programme and press the Start/Pause button.
	Start/Pause was not pressed after a cycle was set. <ul style="list-style-type: none"> • Press the Power button, then reselect the desired programme and press the Start/Pause button. The appliance is turned off if the Start/Pause button is not pressed within 15 minutes.
	Extremely low water pressure. <ul style="list-style-type: none"> • Check another tap in the house to make sure that household water pressure should be adequate.
	Appliance is heating the water or making steam. <ul style="list-style-type: none"> • The drum may stop operating temporarily during certain cycles, while water is safely heated to a set temperature.
Buttons may not function properly.	The door cannot be opened for safety reasons once the appliance starts. <ul style="list-style-type: none"> • Check if the  is illuminated. You can safely open the door after the Door Lock icon turns off.
Door does not open.	The door cannot be opened for safety reasons once the appliance starts. <ul style="list-style-type: none"> • Check if the  icon is illuminated. You can safely open the door after the  icon turns off.
Appliance is not filling properly.	Filter clogged. <ul style="list-style-type: none"> • Make sure the inlet filters on the fill valves are not clogged.
	Inlet hoses may be kinked. <ul style="list-style-type: none"> • Check that inlet hoses are not kinked or clogged.
	Insufficient water supply. <ul style="list-style-type: none"> • Make sure that both hot and cold water taps should be turned on all the way.
	Hot and cold inlet hoses are reversed. <ul style="list-style-type: none"> • Check inlet hose connections.

Symptoms	Possible Cause & Solution
Appliance does not drain water.	Kinked drain hose. <ul style="list-style-type: none"> Ensure that the drain hose is not kinked.
	Drain located higher than 1.2 m above the floor. <ul style="list-style-type: none"> Make sure that the drain hose should not be higher than 1.2 m above the bottom of the appliance.
Detergent is not dispensed incompletely or not dispensed at all.	Too much detergent is used. <ul style="list-style-type: none"> Follow the guidelines provided by the detergent manufacturer.
Cycle time is longer than usual.	The load is too small. <ul style="list-style-type: none"> Add more items to allow the appliance to balance the laundry.
	Heavy items are mixed with lighter items. <ul style="list-style-type: none"> Always try to wash items with similar weight in order to allow the appliance to evenly distribute the weight of the laundry for spinning.
	The load is out of balance. <ul style="list-style-type: none"> Manually redistribute the laundry if items have become tangled.
Duration is delayed	Unbalance is detected or suds removing programme is on. <ul style="list-style-type: none"> This is normal. The time remaining shown on the display is only an estimated duration. Actual time may vary.

Performance

Symptoms	Possible Cause & Solution
Poor stain removal	Previously set stains. <ul style="list-style-type: none"> Items that have been previously washed may have stains which have been set. These stains may be difficult to remove and may require hand washing or pre-treating to aid in stain removal.
Staining	Bleach or softener is dispensed too soon. <ul style="list-style-type: none"> Dispenser compartment is overfilled. It makes bleach or softer dispensed rapidly. Always measure bleach or softener to prevent overfilling. Close the dispenser drawer gently.
	Bleach or softener was added directly to the laundry in the drum. <ul style="list-style-type: none"> Always use the dispensers to ensure that laundry products are properly dispensed at the right time in the cycle.
	Clothes were not properly sorted. <ul style="list-style-type: none"> Always wash dark colours separately from light colours and whites to prevent discolouration. Never wash heavily soiled items with lightly soiled items.

Symptoms	Possible Cause & Solution
Wrinkling	Appliance is not unloaded promptly. <ul style="list-style-type: none"> • Always remove items from the appliance as soon as the cycle is complete.
	Appliance is overloaded. <ul style="list-style-type: none"> • The appliance can be fully loaded, but the drum should not be tightly packed with items. The door of the appliance should be closed easily.
	Hot and cold water inlet hoses are reversed. <ul style="list-style-type: none"> • Hot water rinse can set wrinkles in garments. Check the inlet hose connections.
Musty or mildewy odour in appliance	Inside of drum is not cleaned properly. <ul style="list-style-type: none"> • Run the Tub Clean function regularly.
	The drain hose is not properly installed, causing siphoning (water flowing back inside of the appliance). <ul style="list-style-type: none"> • When installing the drain hose, make sure that it does not get kinked or blocked.
	The detergent dispenser drawer is not cleaned regularly. <ul style="list-style-type: none"> • Clean the detergent dispenser drawer, especially the top and the bottom of the drawer's opening.
	Odours can occur if the drain hose is not properly installed, causing siphoning (water flowing back inside of the appliance). <ul style="list-style-type: none"> • When installing the drain hose, make sure that it does not get kinked or blocked.
	If the detergent dispenser drawer is not cleaned regularly, odours can occur from mold or foreign substances. <ul style="list-style-type: none"> • Clean the detergent dispenser drawer, especially the top and bottom of the drawer's opening.



Wi-Fi

Symptoms	Possible Cause & Solution
<p>Your home appliance and smart phone is not connected to the Wi-Fi network.</p>	<p>The password for the Wi-Fi that you are trying to connect to is incorrect.</p> <ul style="list-style-type: none"> Find the Wi-Fi network connected to your smartphone and remove it, then register your appliance on LG SmartThinQ.
	<p>Mobile data for your smartphone is turned on.</p> <ul style="list-style-type: none"> Turn off the Mobile data of your smartphone and register the appliance using the Wi-Fi network.
	<p>The wireless network name (SSID) is set incorrectly.</p> <ul style="list-style-type: none"> The wireless network name (SSID) should be a combination of English letters and numbers. (Do not use special characters).
	<p>The router frequency is not 2.4 GHz.</p> <ul style="list-style-type: none"> Only a 2.4 GHz router frequency is supported. Set the wireless router to 2.4 GHz and connect the appliance to the wireless router. To check the router frequency, check with your internet service provider or the router manufacturer.
	<p>The distance between the appliance and the router is too far.</p> <ul style="list-style-type: none"> If the distance between the appliance and the router is too far, the signal may be weak and the connection may not be configured correctly. Move the location of the router so that it is closer to the appliance.

Product Fiche

Commission Delegated Regulation (EU) No 1061/2010

Supplier's name or trade mark	LG	
Supplier's model		F*WN*
Rated capacity	kg	7
Energy efficiency class		A+++
Awarded an "EU Ecolabel award" under regulation [(EC) No 66/2010]		No
Weighted annual energy consumption (AEC) kWh per year ¹	kWh/year	139
Energy consumption		
The standard 60 °C cotton programme at full load	kWh	0.77
The standard 60 °C cotton programme at partial load	kWh	0.49
The standard 40 °C cotton programme at partial load	kWh	0.49
Weighted power consumption of the off-mode and of the left-on mode	W	0.45
Weighted annual water consumption (AWC) in litres per year ²	litres/year	9240
Spin-drying efficiency class on a scale from G (least efficient) to A (most efficient).		B
Maximum spin speed ³	rpm	1200
Remaining moisture ³	%	53
The standard cotton programmes ⁴	Cotton+□, 60 °C / 40 °C	
The programme time		
The standard 60 °C cotton programme at full load ⁵	min.	228
The standard 60 °C cotton programme at partial load ⁵	min.	210
The standard 40 °C cotton programme at partial load ⁵	min.	208
The duration of the left-on mode (TI)	min.	10
Airborne acoustical noise emissions		
Washing phase ⁶	dB(A)	59
Spinning phase ⁶	dB(A)	75
Free-Standing		

- *1: Based on 220 standard washing cycles for cotton programmes at 60 °C and 40 °C at full and partial load, and the consumption of the low-power modes. Actual energy consumption will depend on how the appliance is used.
- *2: Based on 220 standard washing cycles for cotton programmes at 60 °C and 40 °C at full and partial load. Actual water consumption will depend on how the appliance is used.
- *3: Attained for the standard 60 °C cotton programme at full load or the standard 40 °C cotton programme at partial load, whichever is the lower, and remaining moisture content attained for the standard 60 °C cotton programme at full load or the standard 40 °C cotton programme at partial load, whichever is the greater.
- *4: To which the information in the label and in the fiche relates, that these programmes are suitable to clean normally soiled cotton laundry and that they are the most efficient programmes in terms of combined energy and water consumption.
- *5: The standard cotton programme is **Cotton+** , ^{60°C} full load, **Cotton+** , ^{60°C} half load, and **Cotton+** half load in accordance with Regulations (EU) No. 1061/2010 and EN 60456.
- *6: Expressed in dB(A) re 1 pW and rounded to the nearest integer during the washing and spinning phases for the standard 60 °C cotton programme at full load.



PŘÍRUČKA UŽIVATELE

AUTOMATICKÁ PRAČKA



Před začátkem instalace si pečlivě přečtěte tyto pokyny. To instalaci usnadní a zajistí, že je výrobek správně a bezpečně nainstalován. Po provedení instalace tyto pokyny ponechejte v blízkosti výrobku pro budoucí nahlédnutí.

F*WN*

www.lg.com

Copyright © 2019 LG Electronics Inc. Všechna práva vyhrazena

OBSAH

Tato příručka může zahrnovat vyobrazení nebo obsah, které se liší od vámi zakoupeného typu.
Tato příručka podléhá revizím ze strany výrobce.

DŮLEŽITÉ BEZPEČNOSTNÍ POKYNY	3
PŘED POUŽITÍM SI PŘEČTĚTE VŠECHNY POKYNY	3
VAROVÁNÍ	3
PÉČE O ŽIVOTNÍ PROSTŘEDÍ	8
Likvidace starého přístroje	8
INSTALACE	9
Díly a specifikace	9
Požadavky na místo instalace.....	10
Rozbalení spotřebiče	12
Vyrovnání zařízení	12
Připojení hadice přítoku vody.....	13
Instalace odtokové hadice.....	14
OBSLUHA	15
Přehled návodu k obsluze.....	15
Příprava prádla.....	15
Přidávání pracích prostředků a aviváží	16
Ovládací panel	18
Tabulka programů	19
Data o spotřebě.....	22
Možnosti a funkce	23
INTELIGENTNÍ FUNKCE	25
Používání aplikace LG SmartThinQ.....	25
Používání funkce Smart Diagnosis	28
ÚDRŽBA	29
Čištění po každém praní	29
Čištění spotřebiče v pravidelných intervalech	30
ODSTRAŇOVÁNÍ ZÁVAD	32
Před volání servisu.....	32
PROVOZNÍ ÚDAJE	39
Produktový list.....	39

PŘED POUŽITÍM SI PŘEČTĚTE VŠECHNY POKYNY

Následující bezpečnostní pokyny jsou určeny pro předcházení nepředvídaným nebezpečím, poškozením nebo nesprávné obsluze zařízení.

Pokyny jsou rozděleny na ‚VAROVÁNÍ‘ a ‚UPOZORNĚNÍ‘, viz podrobný popis níže.

Bezpečnostní hlášky

 Tento symbol označuje události a obsluhu, které mohou mít za následek vznik rizika. Podrobně si přečtěte text označený tímto symbolem a postupujte podle pokynů, abyste předešli vzniku rizika.

VAROVÁNÍ

Tento symbol označuje situace, kdy může mít nedodržení pokynů za následek závažné zranění nebo usmrcení osob.

UPOZORNĚNÍ

Tento symbol označuje situace, kdy může mít nedodržení pokynů za následek lehké zranění nebo poškození zařízení.

VAROVÁNÍ

VAROVÁNÍ

Abyste při používání tohoto výrobku snížili riziko vzniku požáru, úmrtí, zasažení elektrickým proudem nebo zranění či popálení osob, dodržujte základní bezpečnostní opatření, včetně následujících:

Technická bezpečnost

- Toto zařízení mohou děti starší 8 let a osoby se sníženými fyzickými, sensorickými nebo mentálními schopnostmi nebo nedostatečnými zkušenostmi a znalostmi používat pod přiměřeným dozorem nebo pokud byly obeznámeny s pokyny pro bezpečné používání zařízení a porozuměly možným nebezpečím. Dohlížejte na děti, aby si s přístrojem nehrály. Děti nesmí bez dozoru provádět čištění a uživatelskou údržbu.
- Děti mladší 3 let by se bez stálého dozoru neměly v blízkosti zařízení pohybovat.
- Je-li napájecí kabel poškozen, musí být nahrazen výrobcem, opravářem nebo podobně kvalifikovanými osobami, abyste předešli ohrožení.
- Větrací otvory nesmí být blokovány kobercem.
- Tento spotřebič je určen pouze pro použití v domácnosti a ne pro použití jako:
 - Zaměstnanecké koutky v obchodech, kancelářích a ostatních pracovištích;
 - Farmy;
 - Klienty v hotelích, motelích a ostatních zařízení podobného typu;– V zařízeních typu nocleh se snídaní;
 - Místa pro komunální využití v bytových domech nebo prádelnách
- Použijte novou hadici nebo sadu hadic dodávanou se zařízením. Opětovné použití starých hadic může mít za následek únik vody a následné poškození majetku.
- Tlak vody musí být mezi 100 a 1000 kPa.
- Maximální kapacita při některých cyklech pro suché prádlo, které se má prát, je 7 kg.

Instalace

- Nikdy neuvádějte zařízení do provozu, pokud je poškozené, vadné, částečně demontované nebo pokud chybí či jsou poškozené některé součásti včetně poškozeného napájecího kabelu nebo zástrčky.

- Toto zařízení by mělo být přepravováno dvěma nebo více osobami, které jej bezpečně drží.
- Zařízení neinstalujte ve vlhkém a prašném prostředí. Zařízení neinstalujte ani neskladujte v exteriéru nebo na jakémkoliv místě, které může být vystaveno povětrnostním vlivům, např. přímému slunečnímu světlu, větru, dešti nebo teplotám pod bodem mrazu.
- Utáhněte odtokovou hadici, abyste předešli jejímu uvolnění.
- Pokud je napájecí kabel poškozen nebo je otvor elektrické zásuvky uvolněný, zástrčku nepoužívejte a obraťte se na autorizované servisní středisko.
- Spotřebič nezapojte do více zásuvek, napájecích desek nebo k prodlužovacímu kabelu.
- Toto zařízení nesmí být instalováno za uzamykatelnými dveřmi, posuvnými dveřmi nebo dveřmi se závěsy na opačné straně než je umístěn spotřebič, aby nedocházelo k blokování úplného otevření dvířek zařízení.
- Toto zařízení musí být uzemněno. V případě poruchy nebo selhání snižuje uzemnění riziko zasažení elektrickým proudem tím, že elektrickému proudu umožňuje projít cestou nejmenšího odporu.
- Tento spotřebič je vybaven síťovým kabelem se zemnicím vodičem a ochranným kolíkem. Zástrčka musí být připojena do vhodné zásuvky, která je nainstalována a uzemněna v souladu s veškerými místními zákony a předpisy.
- Nesprávné připojení zemnicího vodiče může mít za následek riziko zasažení elektrickým proudem. Pokud si nejste jisti, zda je zařízení správně uzemněno, obraťte se na odborného elektrikáře nebo servisního technika.
- Napájecí zástrčku dodávanou se zařízením neupravujte. Pokud neodpovídá dostupné zásuvce, zajistěte provedení montáže vhodné zásuvky odborným elektrikářem.

Obsluha

- Nepokoušejte se oddělit žádné panely nebo rozmontovat spotřebič.
- Nepoužívejte žádné ostré objekty na ovládací panel k obsluze spotřebiče.

- Neopravujte ani nevyměňujte žádné díly zařízení. Veškeré opravy a servis musí provádět kvalifikovaní servisní pracovníci, není-li v této příručce uživatele uvedeno jinak. Používejte pouze schválené tovární díly.
- Nevkládejte do zařízení zvířata, např. domácí mazlíčky.
- V bezprostřední blízkosti pod zařízením a v jeho okolí neskladujte hořlavé materiály, např. cupaninu, papír, hadry, chemikálie atd.
- Nenechávejte otevřená dvířka zařízení. Otevřená dvířka lákají děti, aby se na nich houpaly nebo aby lezly do zařízení, což by mohlo mít za následek poškození zařízení nebo zranění osob.
- Použijte novou hadici nebo sadu hadic dodávanou se zařízením. Opětovné použití starých hadic může mít za následek únik vody a následné poškození majetku.
- Do zařízení nevkládejte ani v něm neperte nebo nesusťe textilie, které byly čištěny, nasáknuty nebo potřísněny hořlavými nebo výbušnými látkami (jako jsou vosky, odstraňovače vosků, oleje, barvy, benzin, odmašťovací kapaliny, roztoky pro suché čištění, petrolej, benzín, odstraňovače skvrn, terpentýn, rostlinný olej, kuchyňský olej, aceton, alkohol atd.). Při nesprávném použití by mohlo dojít k požáru nebo výbuchu.
- Nikdy nesahejte do zařízení, pokud je v provozu. Vyčkejte, dokud nedojde k úplnému zastavení bubnu.
- V případě zaplavení odpojte elektrickou zástrčku a obraťte se na informační středisko pro zákazníky společnosti LG Electronics.
- Když jsou dvířka plnicího otvoru otevřená, netlačte na ně shora nadměrnou silou.
- Nedotýkejte se dvířek během programů využívajících vysokou teplotu.
- V blízkosti zařízení nepoužívejte vznětlivé plyny a hořlavé látky (benzen, benzín, ředidla, petrolej, alkohol atd.).
- Pokud dojde v zimním období ke zmrznutí odtokové hadice nebo hadice přívodu vody, používejte pračku výhradně po jejím rozmrazení.
- Všechny prací prostředky, aviváže a bělicí prostředky udržujte mimo dosah dětí.

- Nedotýkejte se zástrčky ani ovládacích prvků zařízení vlhkýma rukama.
- Napájecí kabel nadměrně neohýbejte ani na něj nepokládejte těžké předměty.
- Neperte v zařízení koberečky, rohožky, deky domácích mazlíčků nebo boty ani žádné jiné věci kromě oblečení či prostěradel.
- Toto zařízení je určeno pouze pro použití v domácnosti a nesmí se používat v mobilních prostředích.
- Pokud dojde k úniku plynu (izobutan, propan, zemní plyn atd.), nedotýkejte se zařízení ani zástrčky a ihned místnost vyvětrejte.

Údržba

- Po úplném odstranění vlhkosti a prachu bezpečně zapojte elektrickou zástrčku do zásuvky.
- Před čištěním zařízení odpojte od zdroje napájení. Nastavení ovládacích prvků na hodnotu VYPNUTO nebo přechod do pohotovostního režimu neodpojí zařízení od zdroje napájení.
- Při čištění nestříkejte vodu dovnitř ani na vnější povrch zařízení.
- Nikdy nevypojujte spotřebič tahem za síťový kabel. Vždy pevně uchopte elektrickou zástrčku a vytáhněte ji přímo ze zásuvky.

Likvidace

- Před vyřazením starého přístroje jej odpojte od elektrické sítě. Abyste zamezili nesprávnému použití přístroje, odřízněte přímo za přístrojem síťový kabel.
- Veškeré obalové materiály (např. plastové pytle nebo polystyren) odstraňte z dosahu dětí. Obalové materiály mohou způsobit udušení.
- Před likvidací zařízení nebo jeho vyhozením demontujte dvířka, abyste zamezili nebezpečí uvíznutí dětí nebo malých zvířat uvnitř pračky.

PÉČE O ŽIVOTNÍ PROSTŘEDÍ

Likvidace starého přístroje



- Tento symbol přeškrtnutého koše značí, že odpad z elektrických a elektronických výrobků (WEEE) je nutné likvidovat odděleně od linky komunálního odpadu.
- Staré elektrické výrobky mohou obsahovat nebezpečné látky, takže správná likvidace starých přístrojů pomůže zabránit potenciálním negativním důsledkům pro životní prostředí a lidské zdraví. Staré přístroje mohou obsahovat znovu použitelné díly, které lze použít k opravě dalších výrobků a další cenné materiály, které lze recyklovat a šetřit tak omezené zdroje.
- Přístroj můžete zanést buď do obchodu, kde jste ho zakoupili, nebo se obrátit na místní správu komunálních odpadů, kde získáte podrobné informace o autorizovaném sběrném místě WEEE. Pro poslední aktuální informace z vaší země si prosím prostudujte web www.lg.com/global/recycling.

Díly a specifikace

POZNÁMKA

- Vzhled a technické údaje spotřebiče se mohou v rámci zvyšování kvality bez předchozího upozornění změnit.

Pohled zepředu

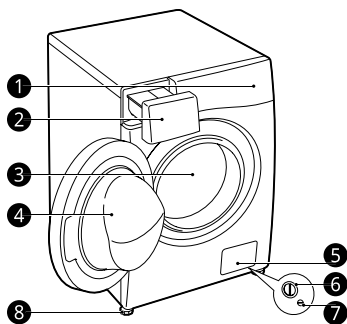

- ① Ovládací panel
- ② Výsuvná zásuvka na prací prostředek
- ③ Buben
- ④ Dveře
- ⑤ Spodní víko
- ⑥ Filtr odtokového čerpadla
- ⑦ Vypouštěcí zátka
- ⑧ Polohovatelná nožka

Pohled zezadu

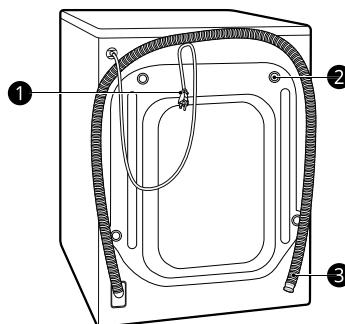

- ① Síťová zástrčka
- ② Transportní šrouby
- ③ Odtoková hadice

Příslušenství

*Dodávané příslušenství se může lišit v závislosti na zakoupeném modelu.



- ① Hadice pro přívod studené vody*
- ② Montážní klíč
- ③ Krytky pro zakrytí otvorů pro transportní šrouby*
- ④ Obloukový držák pro upevnění odtokové hadice*

Technické údaje

Model	F*WN*
Napájení	220–240 V, 50 Hz
Rozměry (Šířka X Hloubka X Výška)	600 mm X 450 mm X 850 mm
Hmotnost	63 kg

- Pro připojení k přívodu vody není potřeba žádná další ochrana před zpětným tokem.

Požadavky na místo instalace

Před instalací spotřebiče zkontrolujte následující informace a ujistěte se, zda je spotřebič instalován na správném místě.

Místo instalace

- Usadte spotřebič na rovné pevné podlaze.
(Povolený sklon podlahy pod celým zařízením je 1°)
- Nikdy se nepokoušejte zarovnat veškerou nerovnou podlahu pod spotřebičem podkládaním dřevěnými špalíky, kartonem nebo podobnými materiály.
- Nelze-li se vyhnout instalaci zařízení v blízkosti plynového sporáku nebo běžných kamen, musí být mezi pračku a zdroj tepla vložena izolační deska (850 × 600 mm), jejíž povrch musí být na straně u topného tělesa potažen hliníkovou fólií.
- Zajistěte, aby bylo zařízení po instalaci snadno přístupné technikovi pro případ opravy.
- Při instalaci spotřebiče upravte dodaným montážním klíčem výšku všech čtyř nožek, což učiní spotřebič stabilním a nechte přibližně **5 mm** volného prostoru mezi horní deskou spotřebiče a spodní hranou pracovní desky.
- Další volný prostor by měl mít **100 mm** pro zeď a **20 mm** pro zadní, levou a pravou stranu.

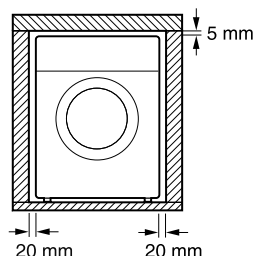
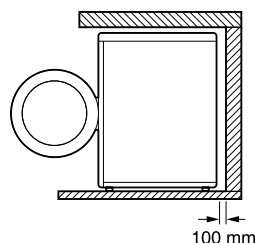

VAROVÁNÍ

- Toto zařízení je určeno pouze pro použití v domácnosti a nesmí se používat v mobilních prostředích.

POZNÁMKA

- Pokud je spotřebič instalován na vyvýšeném místě, je nutné hobe bezpečně upevnit, aby se zamezilo riziku jejího pádu.

Dřevěné podlahy (dutinové podlahy)

Při instalaci spotřebiče na dřevěné podlahy použijte pryžové misky, abyste zabránili nadměrnému vibracím a nevyváženosti spotřebiče.

- Abyste vibracím předešli, doporučujeme u všechny nožek pračky použít pryžové misky ❶ s minimální tloušťkou 15 mm, které budou přišroubovány nejméně ke dvěma podlahovým nosníkům.

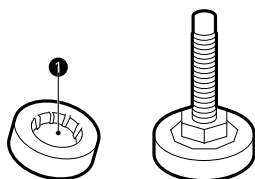

- Pokud je to možné, nainstalujte zařízení do některého z rohů místnosti, kde je podlaha stabilnější.
- Pro snížení vibrací nasadte pryžové misky.

⚠ UPOZORNĚNÍ

- Toto zařízení je určeno pouze pro použití v domácnosti a nesmí se používat v mobilních prostředích.
- Pokud je spotřebič instalován na nerovné podlaze (např. dřevěná podlaha), záruka nepokrývá žádné škody a náklady vzniklé kvůli instalaci na takové nerovné podlaze.

POZNÁMKA

- Pryžové misky (Díl č. **4620ER4002B**) můžete zakoupit v servisním středisku LG Electronics.

Větrání

- Ujistěte se, že proudění vzduchu okolo zařízení nebude narušováno koberci, rohožkami atd.

Teplota prostředí

- Neinstalujte zařízení v místnostech, kde by mohla teplota klesnout pod bod mrazu. Zmrzlé hadice mohou pod tlakem prasknout. Spolehlivost elektronické řídicí jednotky může být při teplotách pod bodem mrazu snížena.
- Pokud je dodávka zařízení realizována v zimním období a teplota se pohybuje pod bodem mrazu, umístěte spotřebič před uvedením do provozu na několik hodin do místnosti s pokojovou teplotou.

Elektrické připojení

- Nepoužívejte prodlužovací přívod ani rozbočovací zásuvku.
- Po ukončení provozu vždy odpojte zařízení od elektrické sítě a vypněte přívod vody.
- Zařízení připojujte k uzemněné zásuvce zapojené podle platných předpisů pro elektrickou instalaci.
- Zařízení musí být umístěno tak, aby byla zástrčka snadno přístupná.
- Zásuvka elektrické energie se musí nacházet alespoň 1 m od jedné ze stran spotřebiče.

⚠ VAROVÁNÍ

- Opravy zařízení mohou provádět pouze kvalifikované osoby. Pokud jsou opravy prováděny nezkušenými osobami, může to mít za následek zranění osob nebo závažnou poruchu. Obratě se na své servisní středisko.
- Zástrčka elektrického napájení musí být připojena do vhodné zásuvky, která je odborně nainstalována a uzemněna v souladu s veškerými místními zákony a předpisy.

Rozbalení spotřebiče

Zvednutí zařízení z polystyrenové podložky

*Tato funkce je dostupná u některých modelů.

Po odstranění krabice a dopravního materiálu vyzvedněte spotřebič z pěnové základny.

- Ujistěte se, že podpora bubnu ❶* vychází společně se základnou a není zaseklá ke dnu spotřebiče.
- Pokud je pro odstranění lepenkové spodní části obalu nutné zařízení položit ❷, vždy chraňte stranu zařízení a položte jej opatrně na bok. Nepokládejte zařízení na přední nebo zadní stranu.

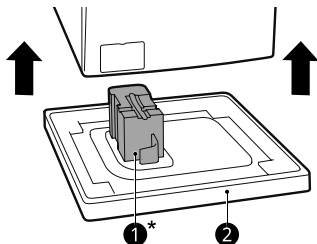

Vyšroubování transportních šroubů

- 1 Počínaje spodními dvěma přepravními šrouby ❶, použijte klíč (je součástí dodávky), abyste plně uvolnili všechny přechodové šrouby otočením proti směru hodinových ručiček.

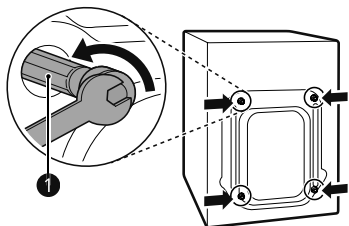

- 2 Demontujte sestavy šroubů mírným protáčením, zatímco je vytažujete ven.

- 3 Nasadte krytky otvorů.

- Vyhledejte kryty otvorů ❷ přiložené v balíčku s příslušenstvím nebo připevněné k zadní části.

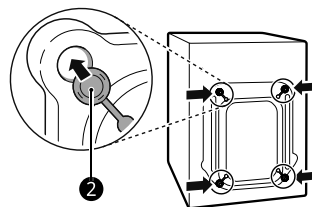

Vyrovnání zařízení

Kontrola polohy

Vyrovnání spotřebiče zabraňuje zbytečnému hluku a vibracím. Po instalaci zkontrolujte, zda je spotřebič dokonale vyrovnaný.

- Pokud se přístroj při šikmém zatlačení horní desky spotřebiče kymácí, znovu nastavte nohy.

Nastavení a úprava polohy nohou

Při instalaci spotřebiče by měl být přístroj zarovnan a dokonale vyrovnan.

- Pokud není spotřebič správně zarovnaný a vyrovnaný, může dojít k jeho poškození nebo nesprávnému fungování.

- 1** Když je podlaha nerovnoměrná, otáčejte nastavitelnými nohama.
- Nevkládejte pod nohy kusy dřeva atd.
 - Zajistěte, aby všechny čtyři nohy byly stabilní a spočívaly na podlaze.

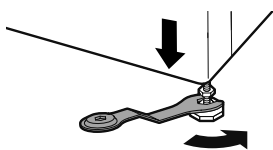
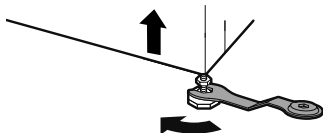

- 2** Zkontrolujte, zda je spotřebič perfektně umístěn pomocí vodováhy ❶.

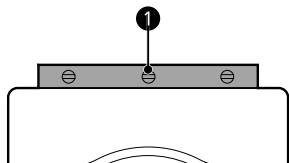

- 3** Upevňovací nohy zajistěte pojistnými maticemi ❷ otočením proti směru hodinových ručiček dolů na spodní část spotřebiče.

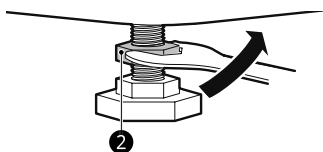

- 4** Zkontrolujte, zda jsou všechny pojistné matice ve spodní části spotřebiče řádně zajištěny.

POZNÁMKA

- Správné umístění a vyrovnaní spotřebiče zajistí dlouhodobý, správný a spolehlivý provoz.
- Spotřebič musí být ve vodorovné poloze a musí být pevně usazen.
- Při zátěži nesmí docházet ke „kývání“ přes rohy.
- Zamezte namočení nožek spotřebiče. V opačném případě může dojít k výskytu vibrací nebo hluku.

Připojení hadice přítoku vody

Poznámka k připojení

- Tlak vody se musí nacházet mezi hodnotami **100 a 1000 kPa** (1,0 – 10,0 kgf/cm²). Je-li tlak vody větší než **1000 kPa**, mělo by být nainstalováno dekompresní zařízení.
- Přívodní hadici nepřipojujte příliš těsně ke všem ventilům.
- Pravidelně kontrolujte stav hadice a v případě nutnosti ji vyměňte.

Kontrola pryžového těsnění na hadici přívodu vody

S hadicemi přívodu vody se dodávají dvě pryžová těsnění ❶. Používají se k tomu, aby se zabránilo vytékání vody. Ověřte, zda je připojení ke kohoutům dostatečně těsné.

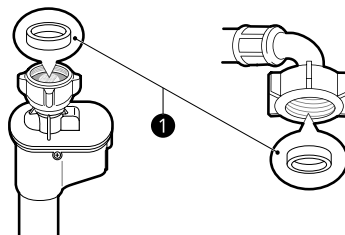
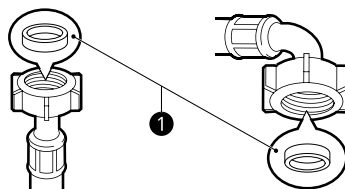

Připojení hadice k vodovodnímu kohoutu

Připojení šroubovací hadice ke kohoutu se závitem

Našroubujte přípojku hadice na přívodní kohout vody.

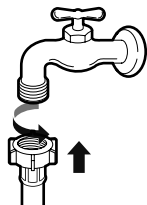

POZNÁMKA

- Před připojením přítokové hadice k vodovodnímu kohoutu pusťte vodu a vypláchněte cizí látky (nečistoty, písek, piliny atd.) z vodovodního potrubí. Napusťte vodu do nádoby a zkontrolujte její teplotu.

Připojení hadice k zařízení

Na vodní přípojku našroubujte přívod vody na zadní straně spotřebiče.

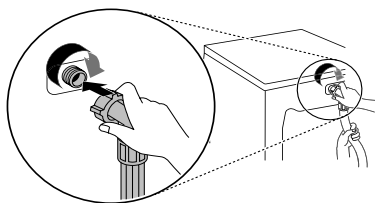

POZNÁMKA

- Pokud po připojení voda z hadice uniká, opakujte stejné kroky. Pro přívod vody použijte standardní typ kohoutu. Pokud je kohout hranatý nebo příliš velký, odstraňte před instalací kohoutu na adaptér vodicí desku.
- Zajistěte, aby hadice nebyla zalomená nebo zachycena.

Instalace odtokové hadice

Pro modely s odtokovým čerpadlem

Odtoková hadice nesmí být připojena výše než **100 cm** nad podlahou. Nemusel by pak být zajištěn odtok vody ze zařízení nebo by mohla voda vytékat pomalu.

- Správné upevnění odtokové hadice umožní zamezit poškození podlahy z důvodu úniku vody.

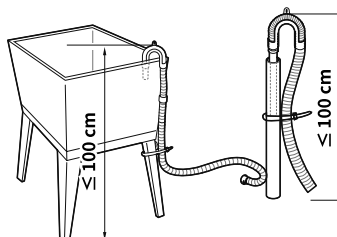
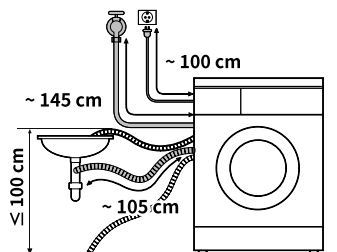

- Pokud je odtoková hadice příliš dlouhá, nesnažte se ji zatlačit zpět do zařízení. Mohlo by to mít za následek abnormální hluk.
- Při instalaci odtokové hadice do umyvadla zajistěte její koncovku lankem.

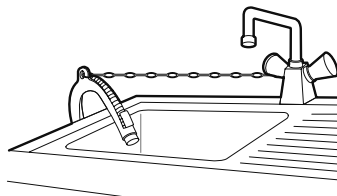

Přehled návodu k obsluze

Použití spotřebiče

Před prvním praním zvolte prací program **Bavlna** a přidejte polovinu prášku. Spusťte spotřebič bez toho, aby v pračce bylo prádlo. Tak lze z bubny odstranit usazeniny a vodu, které mohly v pračce zůstat z výroby.

- 1 Roztřídíte prádlo a vložte ho do pračky.
 - Roztřídíte prádlo, jak je potřeba, podle typu textilie, míry znečištění, barvy a velikosti. Otevřete dvířka a vložte prádlo do spotřebiče.
- 2 Přidejte prací prostředek nebo aviváž.
 - Přidejte odpovídající množství pracího prostředku do výsuvného zásobníku na prací prostředky. V případě potřeby přidejte do příslušných částí zásobníku bělidlo nebo aviváž.
- 3 Zapněte spotřebič.
 - Stiskněte tlačítko **Napájení** a zapněte spotřebič.
- 4 Zvolte požadovaný prací program.
 - Stiskněte opakovaně tlačítko programu nebo otáčejte voličem programů, dokud není vybrán požadovaný program.
 - Nyní zvolte teplotu praní a rychlost odstřeďování. Věnujte pozornost štítkům péče na vašem oblečení.
- 5 Spusťte program.
 - Pro dočasné pozastavení programu stiskněte tlačítko **Start/Pauza**. Spotřebič se zatřese krátce bez vody, aby bylo možné zjistit hmotnost náplně. Pokud nebude stisknuto tlačítko **Start/Pauza** do **15 minut**, dojde k vypnutí pračky a všechna nastavení budou vymazána.
- 6 Konec programu.
 - Po dokončení programu zazní melodie. Abyste snížili míru pomačkání, ihned vyjměte prádlo ze spotřebiče. Po vyjmutí prádla zkontrolujte, zda nedošlo k zachycení drobných předmětů v těsnění dvířek.

Příprava prádla

Třídte prádlo pro nejlepší výsledky praní a poté připravte prádlo podle značek na štítcích péče.





Třídění oblečení

- Pro nejlepší výsledky praní třídte oblečení podle štítku s údaji o typu tkaniny a teplotě praní. Nastavte rychlost odstřeďování a vyperte prádlo.
- Úroveň znečištění (Silné, Normální, Lehké): Oddělte oděv podle úrovně znečištění. Pokud je to možné, neperte silně znečištěné kusy s lehce znečištěnými.
- Barva (Bílá, Světla, Tmavá): Perte tmavé nebo obarvené oblečení odděleně od bílých nebo světlých barev. Míchání barveného oblečení se světlým oblečením může mít za následek přenos barvy nebo změnu barvy světlejšího oblečení.
- Cupanina (Zdroje cupaniny, Sběrače cupaniny): Perte tkaniny produkující cupaninu odděleně od tkanin, které sbírají cupaninu. Zdroje cupaniny mohou způsobit žmolkování a chlupatění na sběračích cupaniny.

Kontrola štítků s informacemi o péči o tkaninu

Symbody na štítcích oblečení

Tyto symboly obsahují informace o složení textilu a doporučeném způsobu praní nebo čištění.

Symbol	Druh praní/tkaniny
	<ul style="list-style-type: none"> • Normální praní • Bavlna, smíšené tkaniny
	<ul style="list-style-type: none"> • Easy Care (Syntetika) • Syntetika, smíšené tkaniny
	<ul style="list-style-type: none"> • Speciální jemné praní • Delicates (Jemné prádlo)
	<ul style="list-style-type: none"> • Pouze ruční praní • Vlna, hedvábí
	<ul style="list-style-type: none"> • Neperte

POZNÁMKA

- U pomlček pod symbolem jsou uvedeny informace o typu tkaniny a maximální povolené mechanické zátěži.

Kontrola oblečení před naložením do pračky

- V dávce na praní kombinujte velké a malé kousky. Nejdříve naložte velké kousky. Velké kousky by neměly být větší než polovina celkové dávky na praní.
- Neperte samostatně malé kousky. Přidejte 1 - 2 podobné kousky do dávky na praní a zabraňte tak nevyvážené zátěži.
- Zkontrolujte všechny kapsy, zda jsou skutečně prázdné. Předměty jako hřebíky, vlasové sponky, zápalky, pera, mince nebo klíče mohou váš spotřebič i prádlo poškodit.

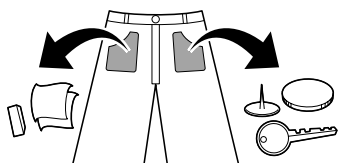

- Perte jemné prádlo (punčochy, podprsenky s kosticemi) v prací síťce.
- Zapněte zipy, háčky a šňůrky, aby nedošlo k jejich zatrhnutí s ostatním prádlem.
- Nečistoty a skvrny předběžně očistěte nasycením nečistot a skvrn rozpuštěným pracím prostředkem a kartáčováním je odstraňte.
- Zkontrolujte záhyby na pružné manžetě (šedá) a odstraňte všechny malé části.

⚠ UPOZORNĚNÍ

- Zkontrolujte, zda mezi prádlem a těsněním neuvízlo prádlo, jinak by se prádlo během praní mohlo poškodit.

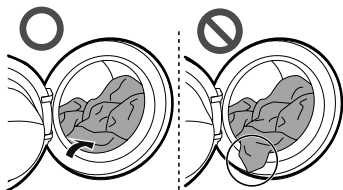

- Odstraňte předměty z pružné manžety, abyste předešli poškození prádla nebo těsnění dveří.

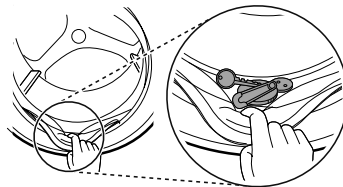

Přidávání pracích prostředků a aviváží



Dávkování pracího prostředku

- Prací prostředek je nutné používat podle pokynů jeho výrobce a musí být zvolen podle typu, barvy, znečištění nebo druhu tkaniny a teploty praní.
- Snižte množství pracího prostředku, pokud se tvoří příliš mnoho pěny.
- Příliš velké množství pracího prostředku vede k nadměrnému pění, a to způsobuje nedostatečné praní.
- Při používání tekutého pracího prostředku postupujte podle pokynů výrobce pracího prostředku.
- Pokud chcete prací program spustit okamžitě, můžete tekutý prací prostředek nalít přímo do hlavního oddílu výsuvného zásobníku.
- Nepoužívejte tekutý prací prostředek, pokud používáte funkci **Odložený start**, nebo pokud jste zvolili funkci **Předpírka**, jelikož kapalina může ztuhnout.
- Dávkování pracího prostředku může být nutné přizpůsobit podle teploty vody, tvrdosti vody, objemu a míry znečištění náplně. Pro dosažení nejlepších výsledků zamezte nadměrnému pění.
- Před volbou pracího prostředku a teploty vody si přečtěte údaje na štítku oděvu.
- Použijte pouze vhodné čisticí prostředky pro určité typy oblečení:
 - Kapalný prací prostředek je často určen pro speciální použití, např. pro barevnou látku, vlnu, jemné nebo tmavé prádlo.
 - Práškový prací prostředek je vhodný pro všechny typy tkanin.
 - Pro lepší výsledky praní bílých a světlých oděvů použijte práškový prací prostředek s bělicím prostředkem.
 - Prací prostředek je šířen ze zásobníku na začátku pracího cyklu.

POZNÁMKA

- Nenechtejte prací prostředek ztvrdnout. To by mohlo mít za následek ucpání pračky, nedostatečné máchání nebo zápach.
- Maximální množství prádla: podle doporučení výrobce.
- Částečné množství prádla: $\frac{3}{4}$ obvyklého množství
- Minimální množství prádla: $\frac{1}{2}$ maximálního množství prádla

Přidávání pracího prostředku

- Pouze prací prostředek pro hlavní praní ❶ → 
- Prací prostředek pro předpírku ❷ a hlavní praní ❶ →  

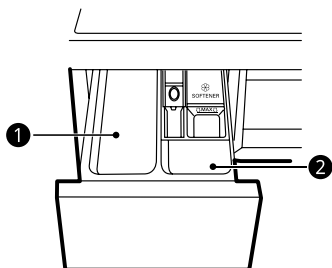

POZNÁMKA

- Použijte příslušné množství pracího prostředku. Příliš mnoho pracího prostředku, bělidla nebo aviváže může mít za následek přeplnění.
- Při výběru funkce **Předpírka** rozdělte dávkování na $\frac{1}{3}$ na předpírku a $\frac{2}{3}$ na hlavní praní.

Přidávání tablety pracího prostředku

Při praní prádla je rovněž k dispozici tableta s pracím prostředkem.

- 1 Otevřete dvířka a vložte tablety pracího prostředku do bubnu.

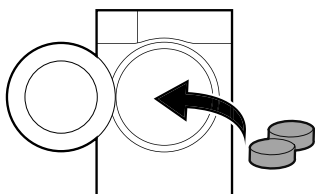

- 2 Do bubnu vložte prádlo a zavřete dvířka.

POZNÁMKA

- Nepokládejte tablety do zásobníku.

Přidávání aviváže

- Přidejte aviváž až k lince maximální naplně.

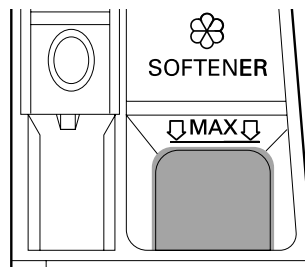

- Zásobník pracího prostředku opatrně zavřete.
- Neponechávejte aviváž v zásobníku na prací prostředky déle než 2 dny. Mohlo by dojít k jejímu ztuhnutí.
- Aviváž se automaticky přidává do praní v posledním cyklu máchání.
- Neotvírejte výsuvný zásobník při napouštění vody.
- Nelze používat rozpouštědla (benzen apod.)

POZNÁMKA

- Vlití nadbytečného avivážního prostředku nad linku maximálního plnění může způsobit, že dojde k jeho předčasnému rozšíření, což může poškodit oděv.
- Nelijte aviváž na prádlo přímo na prádlo, jelikož to může způsobit vznik skvrn na vašem oblečení.

Přidávání změkčovače vody

Změkčovač vody, jako je odvápnovač, může být použit ke snížení množství používaného pracího prostředku v oblastech s vysokou tvrdostí vody.

- Nejprve přidejte prací prostředek a potom změkčovač vody. Dávkujte podle množství uvedeného na obalu.

Ovládací panel

Funkce na ovládacím panelu

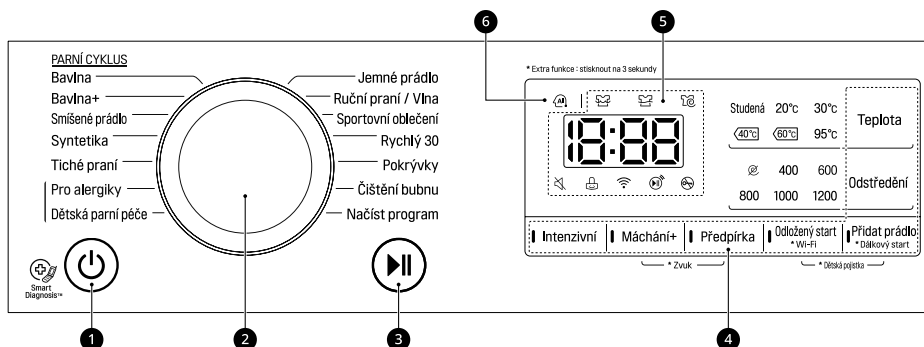

1 Tlačítko Napájení

- Stiskněte tlačítko **Napájení** a zapněte nebo vypněte spotřebič.

2 Volič programů

- Programy jsou k dispozici podle typu prádla.
- Zvolený program signalizuje příslušná kontrolka.

3 Tlačítko Start/Pauza

- Stiskněte tlačítko **Start/Pauza** a spusťte nebo zastavte prací cyklus.
- Stiskněte tlačítko **Start/Pauza** a dočasně zastavte prací cyklus.

4 Možnosti a funkce

- K přizpůsobení programů můžete použít další možnosti a funkce.
- Chcete-li použít další funkce, stiskněte a přidržeťte odpovídající tlačítko po dobu 3 sekund. Na displeji se rozsvítí odpovídající symbol.
- Chcete-li použít funkci **Dálkový start**, podívejte se na **CHYTRÉ FUNKCE (SMART FUNCTIONS)**.
- To vám umožní vybrat doplňující program, který se při aktivaci rozsvítí.
 - 📶 : Tato ikona se rozsvítí, když je spotřebič připojen k domácí síti Wi-Fi.

5 Displej

- Na displeji je zobrazeno nastavení, odhadovaný zbývající čas, volby a stavová hlášení. Po zapnutí spotřebiče se na displeji rozsvítí výchozí nastavení.
 - 18:00: Když je vybrán program, zobrazí se výchozí doba zvoleného programu. Výchozí čas lze změnit podle vybrané možnosti.
 - Praní (🌀): Tato ikona se rozsvítí při praní prádla.
 - Máchání (🌀): Po vymáchání prádla po ukončení pracího programu se tato ikona rozsvítí.
 - Odstředování (🌀): Tato ikona se rozsvítí, když je prádlo odstředováno, aby z něj byla odstraněna voda.
 - 🚪: Když se rozsvítí tato ikona, dveře nelze otevřít.

6 AI DD

- **AI DD** (AI) Poskytuje inteligentní praní a odstředování.
- AI se aktivuje, když jsou zvoleny a spuštěny tyto programy **Bavlna**, **Smíšené prádlo** a **Syntetika**.

Tabulka programů

Prací program

Program	Bavlna	Maximální zátěž	Kapacita
Popis	Dosahuje lepšího výkonu kombinací různých pohybů bubnu. Použijte pro stálobarevné kusky prádla (košile, noční košile, pyžama atd.) a běžně znečištěné bavlněné prádlo (spodní prádlo).		
Správná teplota	40 °C (studená až 95 °C)		
Maximální rychlost odstředování	1 200 rpm		

Program	Bavlna+	Maximální zátěž	Kapacita
Popis	Zajišťuje optimalizovaný prací účinek pro větší množství prádla s nižší spotřebou energie. Použijte pro stálobarevné kusky prádla (košile, noční košile, pyžama atd.) a běžně znečištěné bavlněné prádlo (spodní prádlo).		
Správná teplota	60 °C (studená až 60 °C)		
Maximální rychlost odstředování	1 200 rpm		

Program	Smíšené prádlo	Maximální zátěž	3 kg
Popis	Umožňuje současné praní různých druhů tkanin. Použijte pro různé druhy tkanin kromě speciálních oděvů (hedvábí/jemné prádlo, sportovní oděvy, tmavé oděvy, vlna, pokrývky/závěsy).		
Správná teplota	40 °C (studená až 60 °C)		
Maximální rychlost odstředování	1 200 rpm		

Program	Syntetika	Maximální zátěž	3 kg
Popis	Vhodné pro košile určené k běžnému nošení, které není nutné po vyprání žehlit. Použijte pro Polyamid, akryl, polyester.		
Správná teplota	40 °C (studená až 60 °C)		
Maximální rychlost odstředování	1 200 rpm		

Program	Tiché praní	Maximální zátěž	3,0 kg
Popis	Toto praní je méně hlučné, nedochází při něm k hlučným vibracím. Díky využití nočního proudu šetří peníze. Použijte pro stálobarevné oděvy (košile, noční košile, pyžama atd.) a lehce znečištěné bavlněné prádlo (spodní prádlo).		
Správná teplota	40 °C (studená až 60 °C)		
Maximální rychlost odstředování	1000 rpm		

Program	Pro alergiky	Maximální zátěž	3,0 kg
Popis	Napomáhá odstraňovat alergeny, jako jsou např. prachoví roztoci, pyl nebo srst.		
Správná teplota	60 °C		
Maximální rychlost odstředování	1 200 rpm		

Program	Dětská parní péče	Maximální zátěž	3,0 kg
Popis	Poskytuje péči o oblečení pomocí jemného pohybu a lepšího výkonu pomocí páry.		
Správná teplota	60 °C		
Maximální rychlost odstředování	1000 rpm		

Program	Jemné prádlo	Maximální zátěž	2 kg
Popis	Vhodné pro jemné oblečení, jako jsou například spodní prádlo, halenky atd.		
Správná teplota	20 °C (studená až 40 °C)		
Maximální rychlost odstředování	800 rpm		

Program	Ruční praní/Vlna	Maximální zátěž	1,5 kg
Popis	Pro ručně prátelné prádlo a prádlo, které lze prát v pračce, jako je např. prátelná vlna, spodní prádlo, šaty atd. (Použijte čisticí prostředek pro vlnu prátelnou v pračce). Používejte pro vlnu, hedvábi, prádlo prátelné v ruce, jemné a snadno poškoditelné prádlo.		
Správná teplota	30 °C (studená až 40 °C)		
Maximální rychlost odstředování	800 rpm		

Program	Sportovní oblečení	Maximální zátěž	2 kg
Popis	Vhodné pro speciální kousky jako například sportovní a outdoorové oblečení. Použijte pro značky Coolmax, gore-tex, fleece a sympatex		
Správná teplota	40 °C (studená až 40 °C)		
Maximální rychlost odstředování	800 rpm		

Program	Rychlý 30	Maximální zátěž	2 kg
Popis	Umožňuje vyprat malé množství prádla a lehce znečištěné oděvy.		
Správná teplota	20 °C (studená až 40 °C)		
Maximální rychlost odstředování	1 200 rpm		

Program	Pokrývky	Maximální zátěž	1 kus prádla
Popis	U velkých předmětů, jako jsou například pokrývky postelí, polštáře, přehozy na pohovky, atd. Použijte pro bavlněné ložní prádlo s výjimkou speciálních oděvů (jemné oblečení, vlna, hedvábí apod.) S náplní: přikrývky, polštáře, pokrývky, potahy na pohovku s lehkým plněním.		
Správná teplota	studená (studená až 40 °C)		
Maximální rychlost odstředování	1000 rpm		

Program	Čištění bubny
Popis	Toto je speciální funkce pro čištění vnitřku spotřebiče.

Program	Načíst program	Maximální zátěž	1 kus prádla
Popis	Program Načíst program vám umožňuje stáhnout nové a speciální prací programy pomocí smartphonu do vaší pračky. Výchozí program je nastaven na Máchání + Odstředění .		
Správná teplota	-		
Maximální rychlost odstředování	1 200 rpm		

POZNÁMKA

- Zvolte správnou teplotu praní a rychlost odstředění pro požadované programy.
- Při praní dávejte vždy pozor na štítky pro péči o prádlo na vašem oblečení.
- Skutečná maximální rychlost odstředění se může lišit v závislosti na modelu, programu a podmínkách zatížení.

Doplňkové volby

Program	Předpírka	Odložený start	Přidat prádlo	Máchání+	Intenzivní
Bavlna	●	●	●	●	●
Bavlna+	●	●	●	●	
Smišené prádlo	●	●	●	●	●
Syntetika	●	●	●	●	●
Tiché praní		●	●	●	●
Pro alergiky		●	●	●	●
Jemné prádlo		●	●	●	●
Ruční praní/Vlna		●	●	●	●
Sportovní oblečení		●	●	●	●
Dětská parní péče		●	●	●	●
Rychlý 30	●	●	●	●	●
Pokrývky		●	●	●	●
Čištění bubnu					
Načíst program		●	●	●	

* Tato možnost se automaticky vloží do programu a nemůže být zrušena.

Data o spotřebě

Hlavní prací programy

F*WN*						
Program	Temp. (Teplota) (°C)	Zátěž (kg)	Trvání (h:mm)	Voda (L)	Energie (kWh)	Reziduální vlhkost (%)
Bavlna+ □*	60°C	7	3:43	41	0,77	53
	60°C	3,5	3:27	37	0,49	53
	40°C	3,5	3:27	37	0,49	53

* Standardní program pro bavlnu je **Bavlna+** □, 60°C plná náplň, **Bavlna+** □, 60°C poloviční náplň a **Bavlna+** 40°C poloviční náplň v souladu s Nařízeními (EU) No. 1061/2010 a EN 60456.

POZNÁMKA

- Výsledky zkoušek závisí na tlaku vody, tvrdosti vody, teplotě přívodu vody, teplotě místnosti, druhu a množství prádla, druhu a množství použitého čisticího prostředku a kolísání hlavního přívodu elektřiny a vybraných doplňkových možnostech.
- Doporučujeme neutrální prací prostředek.
- Aktuální teplota praní se může lišit od teploty pracích programů uvedených v tabulce.

Možnosti a funkce

K přizpůsobení programů můžete použít další možnosti a funkce.

Máchání

Můžete si zvolit četnost této funkce stisknutím tlačítka **Máchání+**. Tato možnost je doporučena pro osoby s alergiemi na prací prostředky.

Máchání+

Použijte tuto funkci pro jednorázové přidání máchání.

Předpírka

Použijte tuto funkci pro praní silně znečištěného prádla.

- 1 Stiskněte tlačítko **Napájení**.
- 2 Zvolte prací program.
- 3 Stiskněte tlačítko **Předpírka**.
- 4 Stiskněte tlačítko **Start/Pauza**.

Intenzivní

Použijte tuto funkci pro praní normálně a silně znečištěného prádla.

- 1 Stiskněte tlačítko **Napájení**.
- 2 Zvolte prací program.
- 3 Stiskněte tlačítko **Intenzivní** na 3 sekundy.
- 4 Stiskněte tlačítko **Start/Pauza**.

Odložený start

Tuto funkci použijte k automatickému spuštění a zastavení spotřebiče po určitém časovém intervalu.

- 1 Stiskněte tlačítko **Napájení**.

- 2 Zvolte prací program.
- 3 Stiskněte tlačítko **Odložený start** a nastavte požadovaný čas.
- 4 Stiskněte tlačítko **Start/Pauza**.

POZNÁMKA

- Čas odloženého konce praní představuje dobu do dokončení programu, ne do jeho spuštění. Aktuální doba provozu se může lišit podle teploty vody, prádla a dalších faktorů.
- Pro zrušení funkce by mělo být stisknuto tlačítko **Napájení**.
- Pro tuto funkci se vyhněte tekutému pracímu prostředku.

Wi-Fi

Když je připojeno Wi-Fi, ikonka **Wi-Fi** se rozsvítí na ovládacím panelu.

Přidat prádlo

Tuto volbu použijte pro přidání nebo vyjmutí prádla po spuštění pracího programu.

- 1 Stiskněte tlačítko **Přidat prádlo** při rozsvícení kontrolky LED.
- 2 Otevřete dvířka, jakmile se sama odemknou.
- 3 Přidejte nebo odeberte prádlo.
- 4 Zavřete dvířka a stiskněte tlačítko **Start/Pauza**.

POZNÁMKA

- Z bezpečnostních důvodů zůstanou dvířka zavřená, pokud je hladina vody, nebo teplota uvnitř bubny příliš vysoká. Tou dobou není možné přidat prádlo.

Teplota

Tuto volbu můžete použít, abyste zvolili kombinaci teploty pro praní a máchání u vybraného programu. Tiskněte toto tlačítko, dokud se nerozsvítí požadované nastavení. Pro všechno máchání se používá studená voda z vodovodu.

- Zvolte teplotu vody vhodnou pro druh prádla. Pro dosažení nejlepších výsledků postupujte podle symbolů na štítku pro péči o tkaniny.

Odstředění

Tato volba slouží ke změně intenzity odstředění. Mačkejte opakovaně tlačítko **Odstředění** a změňte úroveň rychlosti.

- 1 Stiskněte tlačítko **Napájení**.
- 2 Zvolte prací program.
- 3 Pro volbu rychlosti otáček stiskněte tlačítko **Odstředění**.
- 4 Stiskněte tlačítko **Start/Pauza**.

POZNÁMKA

- Když zvolíte tlačítko **Ne**, bude se přesto buben určitou dobu rychle otáčet za účelem vypuštění vody.

Zvuk

Tato funkce funguje pouze v době, kdy je spotřebič v provozu.

- Pro zapnutí/vypnutí této funkce současně stiskněte a podržte tlačítka **Máchání+** a **Předpírka** po dobu 3 sekund.

POZNÁMKA

- Jakmile je nastavena tato funkce, nastavení je uloženo do paměti dokonce poté, co je napájení vypnuto.
- Pokud chcete akustický signál vypnout, opakujte tento postup.

Dětská pojistka

Tuto možnost použijte k vypnutí ovládacích prvků. Tato funkce umožňuje zabránit dětem, aby měnily cykly nebo ovládaly tento spotřebič.

POZNÁMKA

- Když je tato funkce nastavena, jsou zablokována všechna tlačítka kromě tlačítka **NAPÁJENÍ**.
- Když jsou ovladače uzamčeny, na displeji se během praní střídavě zobrazují **CL** a zbývající čas, přičemž je zapnuta dětská pojistka.
- Vypnutím napájení nedojde k deaktivaci této funkce. Abyste měli přístup k dalším funkcím, je nutné tuto funkci deaktivovat.



Uzamknutí ovládacího panelu

- 1 Zapněte napájení.
- 2 Stiskněte a podržte na 3 sekundy tlačítka **Odložený start** a **Přidat prádlo** a aktivujte tuto funkci.
 - Zazní zvukový signál a na displeji se objeví zkratka **CL**.

Odemknutí ovládacího panelu

- 1 Zapněte napájení.
- 2 Stiskněte a podržte na 3 sekundy tlačítka **Odložený start** a **Přidat prádlo** a deaktivujte tuto funkci.

Používání aplikace LG SmartThinQ

Tato funkce je k dispozici pouze u modelu s logem  nebo .

Před použitím funkce LG SmartThinQ

- 1 Zkontrolujte vzdálenost mezi spotřebičem a WiFi routerem (WLAN síť).
 - Pokud je vzdálenost mezi přístrojem a bezdrátovým routerem příliš vysoká, síla signálu bude slabá. Registrace nebo instalace aplikace trvá dlouho.
- 2 Vypněte **Mobilní data** nebo **Data telefonu** ve vašem chytrém telefonu.

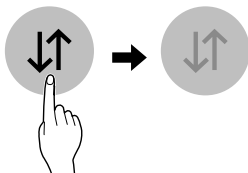

- 3 Připojte smartphone k bezdrátovému routeru.

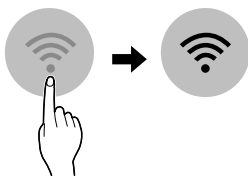

POZNÁMKA

- Chcete-li ověřit připojení Wi-Fi, zkontrolujte, zda je ikonka **Wi-Fi**  na ovládacím panelu rozsvícená.
- Zařízení podporuje pouze WiFi síť o frekvenci 2,4 GHz. Pokud si chcete ověřit frekvenci své sítě, kontaktujte poskytovatele internetových služeb nebo nahlédněte do návodu k vašemu routeru.

- Aplikace **LG SmartThinQ** není odpovědná za žádné potíže se síťovým připojením ani za případné poruchy, závady nebo chyby způsobené síťovým připojením.
- Pokud má přístroj potíže s připojením k síti Wi-Fi, může být příliš daleko od routeru. Sílu signálu Wi-Fi zlepšíte zakoupením Wi-Fi extenderu (prodlužovače dosahu).
- Wi-Fi nemusí být připojena nebo může být připojení přerušeno kvůli prostředí domácí sítě.
- Síťové připojení nemusí fungovat správně v závislosti na poskytovateli internetových služeb.
- Okolní bezdrátové prostředí může zpomalit služby bezdrátové sítě.
- Přístroj nemusí být zaregistrován v důsledku problémů s přenosem bezdrátového signálu. Odpojte přístroj ze sítě, počkejte asi minutu a zkuste to znovu.
- Pokud je na vašem bezdrátovém routeru povolena firewall brána, zakažte ji nebo přidejte výjimku.
- Název bezdrátové sítě (SSID) musí být kombinace anglických písmen a čísel (nepoužívejte speciální znaky).
- Uživatelské rozhraní (UI) smartphonu se může lišit v závislosti na operačním systému (OS) a výrobci.
- Je-li bezpečnostní protokol routeru nastaven na hodnotu **WEP**, nemusí se vám podařit nastavit síť. Změňte ho na jiné bezpečnostní protokoly (doporučujeme **WPA2**) a znovu výrobek zaregistrujte.

Instalace aplikace LG SmartThinQ

Na chytrém telefonu přejděte do obchodu Google Play Store & Apple App Store a vyhledejte aplikaci **LG SmartThinQ**. Podle pokynů si aplikaci stáhněte a nainstalujte.

Funkce Wi-Fi

Se spotřebičem komunikujte pomocí smartphonu a použijte příslušné chytré funkce.

Prací program (Dálkový start, Načíst program)

Nastavte nebo stáhněte některý z vybraných programů a ovládejte ho na dálku.

Čištění bubnu Coach (Kouč)

Tato funkce ukazuje, kolik cyklů zbývá před spuštěním cyklu **Čištění bubnu**.

Sledování energie

Kontroluje spotřebu energie nedávno použitých programů a průměr za měsíc.

Smart Diagnosis

Tato funkce poskytuje užitečné informace pro zjištění a vyřešení potíží se spotřebičem na základě vzorce jeho používání.

Nastavení

K dispozici jsou různá nastavení a funkce.

Upozornění na zprávy Push

Tato funkce je stavovým upozorněním, aby uživatel mohl rozpoznat stav spotřebiče. Oznámení jsou spuštěna, i když je aplikace **LG SmartThinQ** vypnutá.

POZNÁMKA

- Pokud změníte bezdrátový router, poskytovatele internetových služeb nebo heslo, smažte registrovaný spotřebič z aplikace **LG SmartThinQ** a znovu ji zaregistrujte.
- Aplikace podléhá změnám za účelem zlepšení funkcí spotřebiče bez upozornění uživatele.
- Funkce se mohou lišit v závislosti na modelu.

Dálkové používání spotřebiče

Dálkový start

K ovládání zařízení můžete používat svůj chytrý telefon. Můžete také sledovat průběh programu, takže víte, kolik času zbývá do konce programu.

Pro použití této funkce

- 1 Stiskněte tlačítko **Napájení**.
- 2 Dejte prádlo do bubnu.
- 3 Stiskněte a podržte tlačítko **Dálkový start** po dobu 3 sekund a povolte tuto funkci.

- 4 Spusťte cyklus z aplikace **LG SmartThinQ** na vašem chytrém telefonu.

POZNÁMKA

- Jakmile je funkce Dálkový start aktivována, můžete spustit prací program z aplikace **LG SmartThinQ** ve vašem smartphonu. Pokud spotřebič nespustíte, bude čekat na spuštění programu, dokud spotřebič pomocí aplikace nevyhnete nebo dokud nevyhnete funkcí Dálkový start.
- Je-li tato funkce zapnuta, jsou dvířka automaticky zamknuta.

Zablokování této funkce

Po aktivaci této funkce stiskněte a podržte tlačítko **Dálkový start** na 3 sekundy a blokuje tuto funkci. Tato funkce musí být vypnuta proto, aby bylo možno spotřebič používat ručně.

Načíst program

Stáhněte si nový a speciální cyklus, který není zahrnut v základních cyklech spotřebiče.

Spotřebiče, které byly úspěšně zaregistrovány, mohou stahovat řadu speciálních cyklů specifických pro dané zařízení.

Ve spotřebiči může být současně uložen pouze jeden program.

Jakmile je v práci funkce Načíst (stáhnout) program dokončena, spotřebič uloží stažený program, dokud jej nezměníte na jiný stažený program.

Technické parametry modulu pro bezdrátovou síť LAN

Model	LCW-004
Frekvenční rozsah	2412 až 2472 MHz
Výstupní výkon (max.)	IEEE 802.11b:17,82 dBm IEEE 802.11g:17,72 dBm IEEE 802.11n:16,61 dBm

Verze softwaru bezdrátové funkce: V 1.0

S ohledem na zákazníka by toto zařízení mělo být instalováno a provozováno s minimální vzdáleností 20 cm mezi přístrojem a tělem.

Prohlášení o shodě



Tímto společností LG Electronics prohlašuje, že typ radiového zařízení Pračka je v souladu se směrnicí 2014/53/EU. Úplné znění prohlášení o shodě EU je k dispozici na této internetové adrese:

<http://www.lg.com/global/support/cedoc/cedoc#>



LG Electronics European Shared Service Centre
B.V

Krijgsman 1

1186 DM Amstelveen

Nizozemí

Smart Diagnosis s použitím Smartphonu

Tato funkce je k dispozici pouze u modelu s logem  nebo .

Tuto funkci můžete použít v případě, že potřebujete přesnou diagnostiku od informačního střediska pro zákazníky společnosti LG Electronics při poruše zařízení.

Tuto funkci nelze aktivovat, dokud není zařízení připojeno k napájení. Pokud zařízení nelze zapnout, je nutné provést odstraňování závad bez použití této funkce.

Spotřeba energie v pohotovostním režimu

Spotřeba energie v pohotovostním režimu	0,5 W
Spotřeba energie v pohotovostním režimu a s připojením na síť	2,0 W
Doba, po jejímž uplynutí přepne funkce řízení spotřeby anebo podobná funkce zařízení automaticky do pohotovostního režimu anebo režimu vypnutí s podmínkou, že síť zůstane v pohotovostním režimu.	20 min.

Informační upozornění k softwaru s otevřeným zdrojovým kódem

Chcete-li získat zdrojový kód na základě licence GPL, LGPL, MPL a dalších licencí k softwaru s otevřeným zdrojovým kódem, který tento výrobek obsahuje, navštivte webový server <http://opensource.lge.com>.

Kromě zdrojového kódu si lze stáhnout všechny zmiňované licenční podmínky, vyloučení záruky a upozornění na autorská práva.

Společnost LG Electronics vám na CD-ROM poskytne také zdrojový kód, který vám zašle oproti e-mailu s žádostí za náklady na provedení takové distribuce (například náklady na média, přepravu a manipulaci) na adresu opensource@lge.com. Tato nabídka platí po dobu tří let od poslední dodávky tohoto produktu. Tato nabídka je platná pro každého, kdo obdrží tyto informace.

Používání funkce Smart Diagnosis

Funkce Smart Diagnosis prostřednictvím informačního střediska pro zákazníky

Tuto funkci můžete použít v případě, že při poruše nebo havárii zařízení potřebujete přesnou diagnostiku od informačního střediska pro zákazníky společnosti LG Electronics. Tuto funkci používejte, pouze pokud se chcete obrátit na zástupce servisu, nikoli při běžném provozu.

- 1 Stiskněte tlačítko **Napájení** a zapněte spotřebič.
 - Nemačkejte žádná jiná tlačítka.
- 2 Pokud vám to poradí telefonické centrum, umístěte náústek telefonu do blízkosti ikony **Smart Diagnosis**.

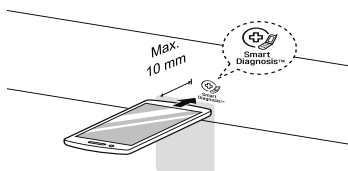

- 3 Stiskněte a podržte tlačítko **Teplota** na 3 vteřiny.
- 4 Přidržujte telefon na místě až do dokončení přenosu tónu. Bude zobrazen zbývající čas pro přenos dat.
 - Pro dosažení nejlepších výsledků nehýbejte s telefonem, dokud je přenos tónů aktivní.
 - Pokud se pracovníkovi střediska podpory nepodařilo získat přesný záznam dat, můžete být požádáni o opakování postupu.

- 5 Po uplynutí odpočtu a utichnutí tónů se vraťte k hovoru s pracovníkem střediska podpory, který vám následně na základě přenesených informací pro analýzu bude mít možnost pomoci.

POZNÁMKA

- Tato funkce závisí na kvalitě místního hovoru.
- Kvalita komunikace bude vyšší a vy získáte kvalitnější služby, pokud použijete pevnou linku.
- Pokud bude kvalita přenosu dat slabá z důvodu nízké kvality hovoru, nedostane se vám těch nejlepších diagnostických služeb.

! VAROVÁNÍ

- Před čištěním odpojte spotřebič od elektrické sítě, abyste zamezili riziku zasažení elektrickým proudem. Při nerespektování tohoto varování může dojít k závažnému poranění, požáru, zasažení elektrickým proudem nebo smrtelnému poranění.
- Pro čištění spotřebiče nikdy nepoužívejte agresivní chemikálie, abrazivní čisticí prostředky nebo rozpouštědla. Mohlo by dojít k poškození povrchové úpravy.

Čištění po každém praní

Péče po praní

- Po dokončení programu očistěte dvířka a vnitřní část těsnění dvířek, abyste odstranili veškerou vlhkost.
- Pro vysušení bubny ponechte dvířka lehce otevřená.
- Pro odstranění případné vlhkosti otřete spotřebič suchým hadříkem.

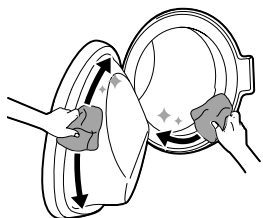

! VAROVÁNÍ

- Nechte dvířka otevřená, aby vyschnul vnitřek bubny, ale pouze pokud je to bezpečné a všechny děti jsou pod dohledem.

Čištění vnějšího pláště pračky

Správná péče o vaše zařízení může prodloužit jeho životnost.

Vnější povrch

- Okamžitě osušte veškerou vylitou kapalinu. Setřete ji měkkým hadříkem.
- Otřete vlhkým hadříkem a pak opět suchým hadříkem, který zajistí, že ve spojích nebo šterbinách skříně nebude vlhkost.
- Netlačte na povrch nebo na displej ostrými předměty.

Dveře

- Otřete je z vnější a vnitřní strany vlhkým hadříkem, potom je měkkým hadříkem osušte.

! VAROVÁNÍ

- Nepokoušejte se oddělovat žádné panely nebo rozebírat zařízení. Nepoužívejte při ovládání zařízení přes ovládací panel žádné ostré předměty.

Čištění vnitřku pračky

- Okolí otvoru dvířek a sklo dvířek otřete pomocí utěrky nebo měkkého hadříku.
- Po dokončení programu vždy ihned vyjměte prádlo z pračky. Je-li vlhké prádlo ponecháno v pračce, může dojít k zmačkání, obarvení a tvorbě zápachu.

Čištění spotřebiče v pravidelných intervalech

Čištění bubnu

Tuto funkci použijte pro čištění vnitřku spotřebiče.

V tomto programu se používá vyšší hladina vody při vyšší rychlosti odstřeďování. Spusťte tuto funkci jednou měsíčně (nebo častěji v případě potřeby), abyste odstranili nahromaděný pracího prostředku a další zbytky.

- 1 Ze spotřebiče vyjměte veškeré prádlo nebo předměty a zavřete dvířka.
- 2 Otevřete výsuvnou zásuvku a přihrádku pro hlavní praní naplňte práškem pro zamezení tvorby vodního kamene.
 - Vložte tablety do bubnu.
- 3 Pomalu zavřete výsuvnou zásuvku.
- 4 Zapněte přívod energie a poté zvolte možnost **Čištění bubnu**.
 - ECL se zobrazí na displeji.
- 5 Stiskněte tlačítko **Start/Pauza** a spusťte program.
- 6 Jakmile je program dokončen, nechte dvířka otevřená, aby mohl vyschnout otvor pračky, těsnění a sklo dvířek.

⚠ VAROVÁNÍ

- Ponechte dvířka otevřená, aby vnitřek spotřebiče vyschnul, a to pouze tehdy, pokud jsou doma děti pod dohledem.

Čištění filtru přívodu vody

Filtr přívodu vody sbírá vápno nebo veškeré malé předměty, které mohou být vodou přenášeny do spotřebiče. Pravidelně čistěte filtr přívodu vody.

POZNÁMKA

- Pokud bude spotřebič ponechán delší dobu bez dozoru (např. během dovolené), uzavřete kohout přívodu vody spotřebiče, zvláště pokud se v její přímé blízkosti nenachází odtokový kanálek (odtok).
- Pokud se do zásuvky na prací prostředek nedostane voda, chybové hlášení **IE** se zobrazí na ovládacím panelu.
- Pokud je voda příliš tvrdá nebo obsahuje částice vápna, filtr na přívodu vody se může zanášet.

- 1 Zavřete vodovodní kohout a odšroubujte přívodní hadici vody.

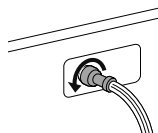

- 2 Vyčistěte filtr pomocí zubního kartáčku se středně tvrdými štětinami.

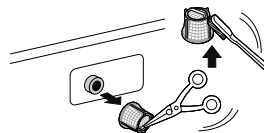

Čištění filtru odtokového čerpadla

Filtr odtokového čerpadla zachycuje vlákna a drobné předměty ponechané v prádle. Aby byl zajištěn bezporuchový provoz spotřebiče, pravidelně kontrolujte, zda je filtr čistý.

Před čištěním filtru odtokového čerpadla nechte vodu vychladnout. Otevřete dvířka v případě nouze nebo proveďte nouzovou evakuaci.

- 1 Vytáhněte spotřebič ze zásuvky.
- 2 Otevřete spodní víko a vytáhněte hadici.

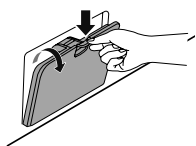

- 3 Odšroubujte odtokovou zátku ❶, a poté vypouštějte vodu. Pomalu odšroubujte filtr odpadního čerpadla ❷ a vypusťte vodu a odstraňte malé částičky.

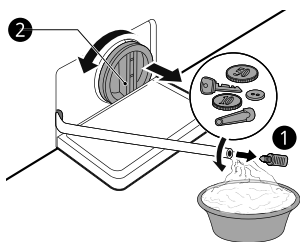

- 4 Po vyčištění filtru odtokového čerpadla sejměte filtr odtokového čerpadla a vložte odtokovou zátku.
- 5 Zavřete spodní víko.

⚠ UPOZORNĚNÍ

- Při vypouštění postupujte opatrně, voda může být horká.
- Jednou za měsíc (nebo v případě potřeby častěji) spusťte program Čištění bubny za účelem odstranění přemíry pracích prostředků a dalších nečistot.

Čištění výsuvné zásuvky

Čistící prostředek a aviváž se mohou usazovat ve výsuvném zásobníku. Vyjměte zásobník a jeho součásti a jednou nebo dvakrát měsíčně zkontrolujte, zda v něm nejsou usazené mycí prostředky nebo změkčovadla.

- 1 Vytáhněte výsuvnou zásuvku pracích prostředků vytažením zásobníku nadoraz, dokud zásobník nezastaví.
 - Vyjměte výsuvnou zásuvku a současně stiskněte uvolňovací tlačítko na vnitřní straně zásuvky na prací prostředek.

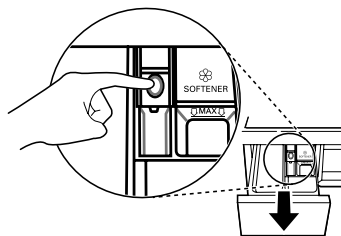

- 2 Odstraňte usazeninu pracího prášku nebo změkčovadla.
 - Vypláchněte zásuvku a jeho součásti teplou vodou, abyste odstranili usazeniny pracích prostředků. výsuvnou zásuvku čistěte pouze vodou. Součásti a zásuvku osušte měkkým hadříkem nebo utěrkou.
- 3 Pro čištění ústí a otvoru zásuvky použijte hadřík nebo malý nekovový kartáček.
 - Z horní i spodní části otvoru odstraňte veškeré zbytky pracích prostředků.
- 4 Vlhkost v místě otvoru zásuvky na prací prostředek otřete měkkým hadříkem nebo utěrkou.
- 5 Znovu smontujte díly zásuvky do správných oddílů a vložte výsuvnou zásuvku.

Před volání servisu

Provoz přístroje může vést k chybám a poruchám. Následující tabulky obsahují možné příčiny a poznámky k řešení chybového hlášení nebo poruchy. Většinu problémů můžete napravit sami, a tím ušetřit čas a peníze, protože nemusíte kontaktovat servisní středisko společnosti LG Electronics. Následující tabulka by vám měla pomoci při odstraňování problémů.

Chybová hlášení

Spotřebič je vybaven systémem automatického monitorování chyb, který pomáhá rozpoznat a diagnostikovat problémy v počátečním stadiu. Pokud není provoz vašeho spotřebiče bezproblémový nebo pokud spotřebič vůbec nefunguje, zkontrolujte před voláním servisního střediska LG Electronics následující tabulky:

Příznaky	Možné příčiny & Řešení
IE CHYBA PŘÍVODU	Přívod vody není v tomto místě dostatečný. Voda nevstupuje do spotřebiče nebo vtéká pomalu. <ul style="list-style-type: none"> • Zkuste v domě použít jiný kohout.
	Vodovodní kohoutek není zcela otevřený. Voda nevtéká do spotřebiče nebo vtéká pomalu. <ul style="list-style-type: none"> • Otevřete naplno kohoutek.
	Hadice přívodu vody je zalomená. <ul style="list-style-type: none"> • Narovnejte hadici nebo přeinstalujte hadici přívodu vody
	Filtr hadice přívodu vody je zanesený. <ul style="list-style-type: none"> • Zkontrolujte a vyčistěte filtr hadice přívodu vody.
	Pokud dojde k vytékání vody u hadice pro kontrolu přívodu vody, bude kontrolka svítit červeně. <ul style="list-style-type: none"> • Vyměňte hadici kontroly přívodu vody.
OE CHYBA ODTOKU	Odpadní hadice je ohnutá nebo zanesená. Není zajištěn odtok vody ze spotřebiče nebo voda vytéká pomalu. <ul style="list-style-type: none"> • Zkontrolujte a napřimte odtokovou hadici.
	Odtokový filtr je zanesený. <ul style="list-style-type: none"> • Zkontrolujte a vyčistěte odtokový filtr.
UE CHYBA NEROVNOVÁHY	Spotřebič má systém, který detekuje a opravuje nerovnováhu spotřebiče. <ul style="list-style-type: none"> • Prádlo může být na konci programu příliš mokré, přeuspořádejte náplň a umožněte správné odstředování. Zavřete dvířka a stiskněte tlačítko Start/Pauza. Může trvat nějakou dobu, než spotřebič začne odstředovat. Předtím, než může být dosaženo odstředování, musí být dvířka uzamčena.
	Náplň je příliš malá. Tento systém může přestat odstředovat nebo dokonce přerušit cyklus odstředování, pokud jsou naloženy jednotlivé těžké kousky (například rohož, župan atd.). <ul style="list-style-type: none"> • Přidejte 1 - 2 podobné kousky nebo kousky k vylepšení vyváženosti prací dávky. Zavřete dvířka a stiskněte tlačítko Start/Pauza. Může trvat nějakou dobu, než spotřebič začne odstředovat. Předtím, než může být dosaženo odstředování, musí být dvířka uzamčena.

Příznaky	Možné příčiny & Řešení
dE dE1 dE2 dE4 CHYBA DVEŘÍ	Závady senzoru dvířek. <ul style="list-style-type: none"> Zavolejte prosím servisní středisko LG Electronics. Na záruční kartě najdete místní telefonní číslo střediska služby LG Electronics.
EE CHYBA OVLÁDÁNÍ	Toto je chyba ovládání. <ul style="list-style-type: none"> Vytáhněte elektrickou zástrčku a obraťte se na servisní středisko.
LE CHYBA ZABLOKOVANÝ MOTOR	Přetížení v motoru <ul style="list-style-type: none"> Nechte přístroj čekat po dobu 30 minut, dokud není motor ochlazen, a poté restartujte cyklus.
FE CHYBA PŘETEČENÍ	Došlo k přeplnění pračky vodou z důvodu vadného vodního ventilu. <ul style="list-style-type: none"> Zavřete vodovodní kohout. Vytáhněte síťovou zástrčku. Obraťte se na servisní středisko.
PE CHYBA SENZORU TLAKU	Chybné funkce čidla hladiny vody. <ul style="list-style-type: none"> Zavřete vodovodní kohout. Vytáhněte síťovou zástrčku. Obraťte se na servisní středisko.
uS CHYBA SENZORU VIBRACÍ	Závady senzoru vibrací. <ul style="list-style-type: none"> Obraťte se na servisní středisko.
FF ZAMRZNUTÍ	Jsou přívodní/odtoková hadice nebo odtokové čerpadlo zamrzlé? <ul style="list-style-type: none"> Přivádějte teplou vodu do bubnu, aby byla rozmrazena odpadní hadice a odpadní čerpadlo. Přívodní hadici zakryjte mokrou a teplou utěrkou.
RE ÚNIK VODY	Vytéká voda. <ul style="list-style-type: none"> Obraťte se na servisní středisko.
PF CHYBA NAPÁJENÍ	Spotřebič zaznamenal selhání proudu. <ul style="list-style-type: none"> Restartujte cyklus.



Hluky, které byste mohli slyšet

Příznaky	Možné příčiny & Řešení
Chřestivý a řinčivý hluk	V bubnu se mohou nacházet cizí kovové předměty jako klíče, mince nebo spínací špendlíky apod. <ul style="list-style-type: none"> Zastavte spotřebič, zkontrolujte buben, zda v něm nejsou cizí předměty. Pokud hluk pokračuje po restartu spotřebiče, zavolejte servis.
Bušivý hluk	Těžké prádlo může produkovat bušivý hluk. To je obvykle normální. <ul style="list-style-type: none"> Pokud hluk přetrvává, pravděpodobně je spotřebič nevyvážený. Zastavte jej a prádlo uvnitř znovu rozprostřete. <p>Prádlo může být nevyvážené.</p> <ul style="list-style-type: none"> Zastavte cyklus a poté, co se dveře odemknou, znovu rozprostřete prádlo.

Příznaky	Možné příčiny & Řešení
Hlučné vibrace	Obalové materiály nejsou odstraněny. <ul style="list-style-type: none"> • Odstraňte obalové materiály.
	Prádlo bude možná nerovnoměrně rozprostřené v bubnu. <ul style="list-style-type: none"> • Zastavte cyklus a poté, co se dveře odemknou, znovu rozprostřete prádlo.
	Ne všechny polohovací nožky spočívají pevně a rovnoměrně na podlaze. <ul style="list-style-type: none"> • Viz kapitola Nastavení polohy spotřebiče pro nastavení polohy spotřebiče.
	Podlaha není dost konzistentní. <ul style="list-style-type: none"> • Zkontrolujte, zda je podlaha pevná a neprohýbá se. Pro výběr vhodného místa viz kapitola Požadavky na místo instalace.

Obsluha

Příznaky	Možné příčiny & Řešení
Prosakuje voda.	Domovní odpadní potrubí je zanesené. <ul style="list-style-type: none"> • Uvolněte odpadní potrubí. V případě nutnosti se obraťte na instalatéra.
	Prosakování vody je způsobené nesprávnou instalací odtokové hadice nebo zanesením odtokové hadice. <ul style="list-style-type: none"> • Vyčistěte a narovnejte odtokovou hadici. Pravidelně kontrolujte a čistěte odpadní filtr.
Spotřebič nefunguje.	Ovládací panel se vypnul kvůli neaktivitě. <ul style="list-style-type: none"> • Toto je normální. Stiskněte tlačítko Napájení a zapněte spotřebič.
	Spotřebič je vypojen ze zásuvky. <ul style="list-style-type: none"> • Zajistěte, aby byl kabel bezpečně zasunut do fungující zásuvky.
	Přívod vody je vypnutý. <ul style="list-style-type: none"> • Zavřete zcela kohout přívodu vody.

Příznaky	Možné příčiny & Řešení
Spotřebič nefunguje.	Kontroly nejsou pořádně nastaveny. <ul style="list-style-type: none"> Ujistěte se, zda je správně nastaven prací program. Zavřete dvířka a stiskněte tlačítko Start/Pauza.
	Dvířka jsou otevřená. <ul style="list-style-type: none"> Zavřete dvířka a zajistěte, aby se pod dveřmi nezachytilo nic, čím by bylo zabráněno úplnému zavření dveří.
	Jistič/pojistka je vypnutá/spálená. <ul style="list-style-type: none"> Zkontrolujte jističe/pojistky. Vyměňte pojistky nebo resetujte jistič. Přístroj by měl být napojen na samostatné proudové odbočce. Po obnovení napájení pokračuje spotřebič v té fázi cyklu, ve které byl provoz přerušen.
	Ovládání je třeba obnovit. <ul style="list-style-type: none"> Stiskněte tlačítko Napájení, poté znovu zvolte požadovaný program a stiskněte tlačítko Start/Pauza.
	Start/Pauza nebylo stisknuto poté, co byl nastaven cyklus. <ul style="list-style-type: none"> Stiskněte tlačítko Napájení, poté znovu zvolte požadovaný program a stiskněte tlačítko Start/Pauza. Spotřebič je vypnut, pokud není tlačítko Start/Pauza stisknuto po dobu 15 minut.
	Extrémně nízký tlak vody. <ul style="list-style-type: none"> Zkontrolujte jiný kohout v domě, abyste se ujistili, zda tlak vody v domácnosti bude přiměřený.
	Zařízení zahřívá vodu nebo vyrábí páru. <ul style="list-style-type: none"> Buben může během určitých cyklů dočasně přestat pracovat, zatímco voda je bezpečně ohřívána na nastavenou teplotu.
Tlačítka možná nefungují správně.	Dveře nelze otevřít z bezpečnostních důvodů po spuštění spotřebiče. <ul style="list-style-type: none"> Zkontrolujte, zda je rozsvícená ikona . Můžete bezpečně otevřít dvířka poté, co zhasne ikona Door Lock.
Dvířka nelze otevřít.	Dveře nelze otevřít z bezpečnostních důvodů po spuštění spotřebiče. <ul style="list-style-type: none"> Zkontrolujte, zda je rozsvícená ikona . Můžete bezpečně otevřít dvířka poté, co zhasne ikona .
Spotřebič nelze naplnit pořádně.	Filtr je zanesený. <ul style="list-style-type: none"> Ujistěte se, zda nejsou přítokové filtry na plnicích ventilech zanesené.
	Přítokové hadice mohou být zprohýbané. <ul style="list-style-type: none"> Zkontrolujte, zda přívodní hadice nejsou zprohýbané nebo ucpané.
	Nedostatečný přívod vody. <ul style="list-style-type: none"> Ujistěte se, zda jsou kohouty teplé i studené vody zapnuté po celou dobu.
	Hadice pro přívod horké a studené vody jsou obráceny. <ul style="list-style-type: none"> Zkontrolujte připojení přívodní hadice.

Příznaky	Možné příčiny & Řešení
Spotřebič nevypouští vodu.	Zprohýbaná vypouštěcí hadice. <ul style="list-style-type: none"> Zajistěte, aby vypouštěcí hadice nebyla zprohýbaná.
	Vypouštění umístěné výše než 1,2 m nad podlahou. <ul style="list-style-type: none"> Zajistěte, že odtoková hadice nebude položena výše než 1,2 m nad dnem spotřebiče.
Prací prostředek není dávkován zcela nebo není dávkován vůbec.	Je použito příliš mnoho pracího prostředku. <ul style="list-style-type: none"> Řiďte se pokyny výrobce pracího prostředku.
Doba pracího programu je delší než je obvyklé.	Náplň je příliš malá. <ul style="list-style-type: none"> Přidejte další položky, které zařízení umožní vyrovnat prádlo.
	Těžké kousky se mísí s lehčími kousky. <ul style="list-style-type: none"> Vždy se snažte prát předměty s podobnou hmotností, abyste umožnili spotřebiči rovnoměrně rozložit hmotnost prádla pro odstředování.
	Náplň je nevyvážená. <ul style="list-style-type: none"> Pokud se kousky zapletly do sebe, prádlo znovu ručně rozprostřete.
Prodlužuje se délka trvání	Zobrazuje se nerovnováha nebo je zapnutý program pro odstranění pěny. <ul style="list-style-type: none"> To je normální stav. Zbývající čas zobrazený na displeji je pouze odhadované trvání. Skutečný čas se může lišit.

Výkon

Příznaky	Možné příčiny & Řešení
Špatné odstraňování skvrn	Dříve usazené skvrny. <ul style="list-style-type: none"> Předem vyprané kousky mohou mít skvrny, které jsou usazené. Tyto skvrny mohou být obtížně odstranitelné a mohou vyžadovat ruční praní nebo předběžné ošetření, které napomáhá odstranění skvrn.
Tvorba skvrn	Bélidlo nebo aviváž je uvolňováno příliš brzy. <ul style="list-style-type: none"> Zásobník na prací prostředky je přeplněný. To způsobuje rychlý výdej bělidla nebo aviváže. Vždy odměřujte bělidlo nebo změkčovač, abyste předešli přeplnění. Zásobník pracího prostředku opatrně zavřete.
	Bélidlo nebo aviváž bylo přidáno přímo do prádla v bubnu. <ul style="list-style-type: none"> Vždy používejte zásobníky, abyste zajistili, že produkty na prádlo budou správně dávkovány ve správný čas pracího programu.
	Oblečení nebylo správně vytříděno. <ul style="list-style-type: none"> Vždy perte tmavé barvy odděleně od světlých barev a bílých odstínů, aby nedocházelo k obarvení. Neperte nikdy silně znečištěné kousky s lehce znečištěnými.

Příznaky	Možné příčiny & Řešení
Mačkání	Spotřebič není okamžitě vyprázdněn. <ul style="list-style-type: none"> • Vždy odstraňte položky ze spotřebiče, jakmile skončí prací cyklus.
	Spotřebič je přeplněný. <ul style="list-style-type: none"> • Zařízení může být zcela naplněno, ale buben by neměl být napěchován prádlem. Dvířka spotřebiče by měla být snadno uzavíratelná.
	Hadice pro přívod horké a studené vody jsou umístěny obráceně. <ul style="list-style-type: none"> • Máchání v horké vodě může v oděvech vytvářet pomačkaniny. Zkontrolujte připojení přívodní hadice.
Zatuchlý nebo plesnivý zápach spotřebiče	Vnitřek bubnu není pořádně vyčištěn. <ul style="list-style-type: none"> • Spouštějte pravidelně funkci Čištění bubnu.
	Odpadní hadice není správně nainstalována a vznikne sifon (voda uvnitř pračky proudí zpět). <ul style="list-style-type: none"> • Při instalaci vypouštěcí hadice zajistěte, aby nedošlo k jejímu skřípnutí nebo zablokování.
	Zásobník pro dávkování pracích prostředků není pravidelně čištěn. <ul style="list-style-type: none"> • Vyčistěte zásobník pro dávkování pracích prostředků, zejména vršek a spodek otvoru zásobníku.
	Zápachy se mohou objevit, pokud odpadní hadice není správně nainstalována a vznikne sifon (voda uvnitř pračky proudí zpět). <ul style="list-style-type: none"> • Při instalaci vypouštěcí hadice zajistěte, aby nedošlo k jejímu skřípnutí nebo zablokování.
	Pokud není zásobník pro dávkování pracích prostředků pravidelně čištěn, může docházet ke vzniku zápalu v důsledku plísňe nebo cizích látek. <ul style="list-style-type: none"> • Vyčistěte zásobník pro dávkování pracích prostředků, zejména vršek a spodek otvoru zásobníku.





Wi-Fi

Příznaky	Možné příčiny & Řešení
<p>Váš domácí spotřebič a smartphone není připojen k síti Wi-Fi.</p>	<p>Nesprávné heslo k síti Wi-Fi, ke které se pokoušíte připojit.</p> <ul style="list-style-type: none"> Najděte síť Wi-Fi připojenou k vašemu smartphonu a odeberte ji, poté zaregistrujte své zařízení na LG SmartThinQ.
	<p>Mobilní data vašeho smartphonu jsou zapnuta.</p> <ul style="list-style-type: none"> Vypněte Mobilní data a zaregistrujte přístroj pomocí sítě Wi-Fi.
	<p>Název bezdrátové sítě (SSID) je nesprávně nastaven.</p> <ul style="list-style-type: none"> Název bezdrátové sítě (SSID) musí být kombinace anglických písmen a čísel (nepoužívejte speciální znaky).
	<p>Frekvence routeru není 2,4 GHz.</p> <ul style="list-style-type: none"> Je podporována pouze frekvence routeru 2,4 GHz. Nastavte bezdrátový router na 2,4 GHz a připojte přístroj k bezdrátovému routeru. Zkontrolujte frekvenci routeru, ověřte ji u svého poskytovatele internetových služeb nebo u výrobce routeru.
	<p>Přístroj a bezdrátový router jsou od sebe příliš daleko.</p> <ul style="list-style-type: none"> Pokud jsou přístroj a bezdrátový router od sebe příliš daleko, signál může být slabý a připojení nemusí být správně nastaveno. Přemístěte router tak, aby byl blíže k přístroji.

Produktový list

Delegované nařízení Komise (EU) č. 1061/2010

Jméno ochranné známky dodavatele	LG	
Model dodavatele		F*WN*
Jmenovitý výkon	kg	7
Třída energetické účinnosti		A+++
Uděleno ocenění „EU Ecolabel award“ podle nařízení [(EC) No 66/2010]		Ne
Vážená roční spotřeba energie (AEC) kWh za rok ¹	kWh/rok	139
Energetická spotřeba		
Standardní program na bavlnu na 60 °C při plné zátěži	kWh	0,77
Standardní program na bavlnu na 60 °C při částečné zátěži	kWh	0,49
Standardní program na bavlnu na 40 °C při částečné zátěži	kWh	0,49
Vážená spotřeba energie režimu off a left-on	W	0,45
Vážená roční spotřeba vody (AWC) v litrech za rok ²	litrů/rok	9240
Třída účinnosti schnutí po odstředění na stupnici od G (nejméně účinná) do A (nejúčinnější).		B
Maximální rychlost odstředování ³	ot./min.	1200
Zbytková vlhkost ³	%	53
Standardní programy pro bavlnu ⁴	Bavlna+□, 60 °C / 40 °C	
Doba programu		
Standardní program na bavlnu na 60 °C při plné zátěži ⁵	min.	228
Standardní program na bavlnu na 60 °C při částečné zátěži ⁵	min.	210
Standardní program na bavlnu na 40 °C při částečné zátěži ⁵	min.	208
Trvání režimu left-on (TI)	min.	10
Akustické hlukové emise ze vzduchu		
Fáze praní ⁶	dB(A)	59
Fáze odstředování ⁶	dB(A)	75
Volně stojící		

- *1: Na základě 220 standardních pracích cyklů pro bavlněné programy při 60 °C a 40 °C při plném a částečném zatížení a spotřebě režimů s nízkým výkonem. Skutečná spotřeba energie závisí na tom, jak je spotřebič používán.
- *2: Na základě 220 standardních pracích cyklů pro bavlněné programy při 60 °C a 40 °C při plném a částečném zatížení. Skutečná spotřeba vody závisí na tom, jak je spotřebič používán.
- *3: Dosaženo pro standardní program pro bavlnu při teplotě 60 °C při plném zatížení nebo standardní program pro bavlnu o při teplotě 40 °C při částečném zatížení, podle toho, co je nižší, a zbývající obsah vlhkosti dosažené pro standardní program pro bavlnu při teplotě 60 °C při plném zatížení nebo standardní program pro bavlnu při teplotě 40 °C a částečném zatížení, podle toho, co je větší.
- *4: K tomuto se vztahují informace uvedené na štítku a v informačním listu, že tyto programy jsou vhodné k čištění normálně znečištěného bavlněného prádla a že jsou neúčinnějšími programy z hlediska kombinované spotřeby energie a vody.
- *5: Standardní program na bavlnu je **Bavlna+**  ,  plná náplň, **Bavlna+**  ,  poloviční náplň a **Bavlna+** poloviční náplň v souladu s Nařízeními (EU) No. 1061/2010 a EN 60456.
- *6: Vyjádřeno v dB (A) re 1 pW a zaokrouhlo na nejbližší celé číslo během fáze praní a odstředění pro standardní program pro bavlnu při 60 °C při plném zatížení.



NÁVOD NA POUŽÍVANIE

PRÁČKA



Pred inštaláciou si pozorne prečítajte tieto pokyny. Inštalácia tak bude jednoduchšia a bude zaručené, že produkt je nainštalovaný správne a bezpečne. Uchovajte si tieto pokyny v blízkosti produktu na budúce použitie.

SK SLOVENČINA

F*WN*

OBSAH

Tento návod na používanie môže obsahovať
obrazový materiál a obsah, ktoré sa líšia od
modelu, ktorý ste si zakúpili.
Tento návod podlieha revízií vykonanej
výrobcom.

DÔLEŽITÉ BEZPEČNOSTNÉ POKYNY	3
PRED POUŽITÍM SI PREČÍTAJTE VŠETKY POKYNY	3
VAROVANIE	3
OCHRANA ŽIVOTNÉHO PROSTREDIA	8
Likvidácia starého spotrebiča	8
INŠTALÁCIA	9
Časti a špecifikácie	9
Požiadavky na miesto inštalácie	10
Vybalenie spotrebiča	12
Uvedenie spotrebiča do vodorovnej polohy	12
Pripojenie prívodnej hadice	13
Namontovanie odtokovej hadice	14
PREVÁDZKA	15
Prevádzka – prehľad	15
Príprava bielizne	15
Pridanie pracieho prostriedku a aviváže	16
ovládací panel	18
Tabuľka programov	19
Tabuľka spotreby	23
Ďalšie možnosti a funkcie	24
INTELIGENTNÉ FUNKCIE	26
Používanie aplikácie LG SmartThinQ	26
Používanie funkcie Smart Diagnosis	29
ÚDRŽBA	30
Čistenie po každom praní	30
Pravidelné čistenie spotrebiča	31
RIEŠENIE PROBLÉMOV	33
Skôr ako zavoláte servis	33
PREVÁDZKOVÉ ÚDAJE	40
Produktový štítok	40

PRED POUŽITÍM SI PREČÍTAJTE VŠETKY POKYNY

Cieľom týchto bezpečnostných pravidiel je predchádzať nepredvídaným rizikám a škodám spôsobeným nebezpečným alebo nesprávnym používaním produktu.

Tieto pravidlá sú rozdelené do skupín „VAROVANIA“ a „UPOZORNENIA“, ktoré sú podrobnejšie vysvetlené nižšie.

Bezpečnostné upozornenia

 Tento symbol označuje situácie a činnosti, ktoré môžu predstavovať riziko. Text označený týmto symbolom si dôkladne prečítajte a postupujte podľa pokynov, aby ste týmto rizikám predišli.

VAROVANIE

označuje situácie, v ktorých môže mať nedodržanie pokynov za následok závažné zranenie alebo smrť.

UPOZORNENIE

označuje situácie, v ktorých môže nedodržanie pokynov spôsobiť menej závažné zranenie alebo poškodenie výrobku.

VAROVANIE

VAROVANIE

Aby ste pri používaní tohto výrobku znížili riziko výbuchu, vzniku požiaru, usmrtenia, zásahu elektrickým prúdom, poranenia alebo obarenia osôb, dodržiavajte základné bezpečnostné opatrenia vrátane opatrení, ktoré sa uvádzajú nižšie:

Technická bezpečnosť

- Toto zariadenie smú používať deti vo veku aspoň 8 rokov a osoby so zníženými fyzickými, zmyslovými alebo duševnými schopnosťami či s nedostatkom skúseností a znalostí len pod dozorom alebo po poučení o bezpečnom používaní spotrebiča a za predpokladu, že prípadným rizikám porozumeli. Deťom nedovoľte hrať sa so spotrebičom. Deti nesmú bez dozoru spotrebič čistiť ani vykonávať jeho používateľskú údržbu.
- Deti mladšie ako 3 roky musia byť v dostatočnej vzdialenosti od spotrebiča, ak nie sú pod neustálym dozorom.
- Ak dôjde k poškodeniu napájacieho kábla, musí ho vymeniť výrobca, jeho servisný zástupca alebo podobne kvalifikovaná osoba, aby sa zabránilo riziku.
- Vetracie otvory nesmie zakrývať koberec.
- Tento spotrebič je určený len na použitie v domácnosti a nie v rámci nasledujúcich aplikácií:
 - Kuchynské priestory pre personál v obchodoch, kanceláriách a pracovných prostrediach;
 - Domy na farme;
 - Použitie klientmi v hoteloch, motelloch a iných prostrediach obytného typu;
 - Prostredia typu nocľah s raňajkami;
 - Prostredia na verejné používanie v bytovkách alebo samoobslužných práčovniach
- Použite novú hadicu alebo súpravu hadíc dodanú so spotrebičom. Opätovné použitie starých hadíc môže spôsobiť únik vody a následné majetkové škody.
- Tlak vody musí byť od 100 do 1000 kPa.
- Maximálna kapacita pri niektorých cykloch pre suchú bielizeň, ktorá sa má prať, je 7 kg.

Inštalácia

- Nikdy sa nesnažte používať spotrebič, ak je poškodený, nefunguje správne, je čiastočne rozobratý, alebo niektoré jeho časti chýbajú alebo sú pokazené vrátane poškodeného kábla alebo zástrčky.
- Tento spotrebič by mali prepravovať aspoň dve osoby, ktoré ho budú bezpečne držať.
- Spotrebič neinštalujte na vlhkom a prašnom mieste. Spotrebič neinštalujte ani neskladujte vonku, ani na miestach podliehajúcim vplyvom počasia ako je priame slnečné svetlo, vietor, dážď alebo teploty pod bodom mrazu.
- Upevnite odtokovú hadicu, aby sa neuvolnila.
- Ak je napájací kábel alebo zástrčka poškodená alebo otvory v zásuvke sú uvoľnené, kábel nepoužívajte a kontaktujte autorizované servisné stredisko.
- Spotrebič nezapájajte do viacerých zásuviek, napájacích dosiek alebo predlžovacieho kábla.
- Spotrebič sa nesmie nainštalovať za uzamykateľnými dverami, posuvnými dverami alebo dverami so závesmi, ktoré sa nachádzajú oproti dvierkam spotrebiča, aby nebránili úplnému otvoreniu dvierok spotrebiča.
- Tento spotrebič sa musí uzemniť. V prípade poruchy alebo poškodenia sa uzemnením zníži riziko úrazu elektrickým prúdom zabezpečením odvodu elektrického prúdu dráhou s najnižším odporom.
- Spotrebič je vybavený napájacím káblom s ochranným vodičom a uzemňovacou zástrčkou. Zástrčka musí byť zapojená do zodpovedajúcej elektrickej zásuvky, ktorá je správne nainštalovaná a uzemnená v súlade so všetkými miestnymi predpismi a nariadeniami.
- Nesprávne pripojenie ochranného vodiča môže mať za následok riziko zásahu elektrickým prúdom. Ak máte pochybnosti o správnom uzemnení spotrebiča, poraďte sa s kvalifikovaným elektrikárom alebo servisným pracovníkom.
- Sieťovú zástrčku dodanú so spotrebičom nijako neupravujte. Ak sa nedá zapojiť do zásuvky, zavolajte kvalifikovaného elektrikára, ktorý nainštaluje správnu zásuvku.

Prevádzka

- Nepokúšajte sa oddeľovať žiadne panely alebo demontovať spotrebič.
- Za účelom prevádzkovania spotrebiča nevystavujte ovládací panel žiadnym ostrým objektom.
- Nevykonávajte opravu ani výmenu žiadneho dielu spotrebiča. Pokiaľ sa v návode na použitie výslovne neodporúča inak, všetky opravy a servis musia vykonávať kvalifikovaní servisní pracovníci. Používajte iba výrobcom schválené náhradné diely.
- Do spotrebiča nekladajte zvieratá, napríklad domácich miláčikov.
- V okolí spotrebiča a pod spotrebičom sa nesmú nachádzať horľavé materiály, ako napríklad vlákna tkanín, papier, handry, chemikálie a podobne.
- Dvierka spotrebiča nenechávajte otvorené. Deti by sa mohli vešať na dvierka alebo vliezť dovnútra spotrebiča a zraniť sa alebo poškodiť spotrebič.
- Použite novú hadicu alebo súpravu hadíc dodané so spotrebičom. Opätovné použitie starých hadíc môže spôsobiť únik vody a následné majetkové škody.
- Textilie, ktoré boli čistené, prané, namočené alebo sú znečistené horľavými alebo výbušnými látkami (napríklad vosky, odstraňovače voskov, olej, farba, benzín, odmasťovacie prostriedky, prostriedky na suché čistenie, petrolej, odstraňovače škvŕn, terpentín, rastlinný olej, kuchynský olej, acetón, alkohol atď.), nekladajte do spotrebiča, neperte ani nesušte v spotrebiči. Nesprávne používanie môže spôsobiť požiar alebo výbuch.
- Do spotrebiča nikdy nesiahajte, keď je spustený. Počkejte, kým sa bubon úplne zastaví.
- V prípade vytopenia odpojte napájací kábel a obráťte sa na zákaznícke informačné centrum spoločnosti LG Electronics.
- Keď sú dvierka spotrebiča otvorené, netlačte na ne nadmernou silou.
- Nedotýkajte sa dvierok v priebehu programu s vysokou teplotou.
- V blízkosti spotrebiča nepoužívajte horľavé plyny ani zápalné látky (benzén, benzín, riedidlo, naftu, alkohol atď.).

- Ak odtoková alebo prívodná hadica v zime zamrznú, používajte ich až po rozmrazení.
- Všetky pracie prostriedky, aviváže a bielidlá uschovajte mimo dosahu detí.
- Elektrickej zástrčky a ovládačov spotrebiča sa nedotýkajte mokrými rukami.
- Napájací kábel nadmerne neohýbajte, ani naň nekladte ťažké predmety.
- Neperte v tejto práčke koberce, rohože, topánky, deky pre domáce zvieratá ani žiadne iné predmety okrem oblečenia alebo posteľnej bielizne.
- Tento spotrebič je určený len na domáce použitie. Nie je určený na používanie v mobilných zariadeniach, napr. vozidlách.
- V prípade úniku plynu (izobutánu, propánu, zemného plynu a pod.) sa spotrebiča ani zástrčky nedotýkajte a miestnosť okamžite vyvetrajte.

Údržba

- Po úplnom odstránení všetkej vlhkosti a prachu elektrickú zástrčku bezpečne zapojte do zásuvky.
- Pred čistením spotrebiča je potrebné, aby ste ho odpojili od napájania. Nastavením ovládacích prvkov do polohy VYP. alebo pohotovostného režimu sa spotrebič neodpojí od napájania.
- Počas čistenia spotrebiča nestriekajte vodu na jeho vnútorný ani vonkajší povrch.
- Pri odpájaní spotrebiča od zásuvky nikdy neťahajte za napájací kábel. Zástrčku vždy pevne uchopte a vytiahnite ju priamo z elektrickej zásuvky.

Likvidácia

- Starý spotrebič pred jeho likvidáciou odpojte od elektrickej siete. Odrežte kábel čo najbližšie k spotrebiču, aby sa zabránilo jeho ďalšiemu použitiu.

- Zlikvidujte všetok obalový materiál (ako plastové vrecia a polystyrén) mimo dosahu detí. Obalový materiál môže spôsobiť udusenie.
- Pred likvidáciou alebo vyhodením spotrebiča odmontujte dvierka, aby vnútri neuviazli deti alebo malé zvieratá.

OCHRANA ŽIVOTNÉHO PROSTREDIA

Likvidácia starého spotrebiča



- Tento symbol prečiarknutého odpadkového koša na kolieskach znamená, že odpad z elektrických a elektronických zariadení (WEEE) musí byť zneškodnený oddelene od komunálneho odpadu.
- Staré elektrické výrobky môžu obsahovať nebezpečné latky, preto správne zneškodnenie vášho starého spotrebiča pomôže zabrániť potenciálnym negatívnym dopadom na životné prostredie a ľudské zdravie. Váš starý spotrebič môže obsahovať diely, ktoré možno opätovne použiť na opravu iných produktov, a iné cenné materiály, ktoré možno recyklovať s cieľom chrániť obmedzené zdroje.
- Svoj spotrebič môžete zaniešať do predajne, kde ste výrobok zakúpili, alebo sa môžete obrátiť na oddelenie odpadov miestnej samosprávy a požiadať o informácie o najbližšom zbernom mieste odpadu z elektrických a elektronických zariadení (WEEE). Najnovšie informácie platné pre vašu krajinu nájdete na stránke www.lg.com/global/recycling.

Časti a špecifikácie

POZNÁMKA

- Vzhľad a technické údaje sa môžu bez predchádzajúceho upozornenia zmeniť z dôvodu zvýšenia kvality spotrebiča.

Pohľad z prednej strany

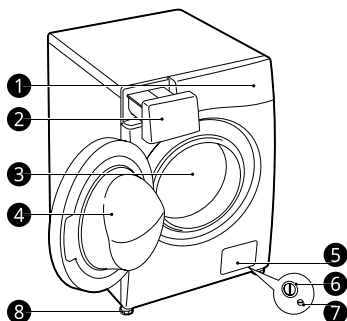

- ❶ Ovládací panel
- ❷ zásuvka dávkovača pracieho prostriedku
- ❸ bubon
- ❹ dvierka
- ❺ kryt
- ❻ filter odtokového čerpadla
- ❼ zátka odtokovej hadičky čerpadla
- ❽ nastaviteľná nožička

Pohľad zozadu

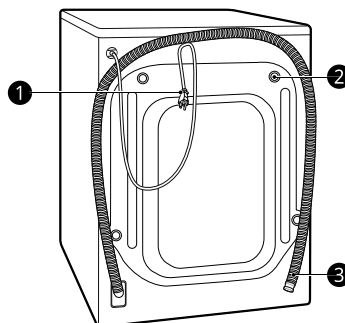

- ❶ sieťová zástrčka
- ❷ prepravné skrutky
- ❸ odtoková hadica

Príslušenstvo

* Táto funkcia je dostupná len na niektorých modeloch.



- ❶ prívodná hadica studenej vody*
- ❷ kľúč
- ❸ kryty otvorov na prepravné skrutky*
- ❹ kolenový držiak na upevnenie odtokovej hadice*

Technické údaje

Model	F*WN*
Napájanie	220 – 240 V~, 50 Hz
Rozmery (šírka x hĺbka x výška)	600 mm x 450 mm x 850 mm
Hmotnosť produktu	63 kg

- Na pripojenie k prívodu vody nie je potrebná žiadna ďalšia ochrana proti spätnému prúdeniu.

Požiadavky na miesto inštalácie

Pred inštaláciou spotrebiča si prečítajte nasledujúce informácie, aby sa zabezpečilo, že spotrebič sa nainštaluje na správne miesto.

Umiestnenie inštalácie

- Spotrebič nainštalujte na rovnú podlahu. (Povolený sklon pod spotrebičom: 1°)
- Nikdy sa nepokúšajte vyrovnat' nerovnú podlahu podkladaním kúskov dreva, lepenky alebo podobných materiálov pod spotrebič.
- Ak nie je možné vyhnúť sa umiestneniu spotrebiča vedľa plynového sporáka alebo kachiel na uhlie, medzi oba spotrebiče musíte vložiť izolačný panel (85 x 60 cm) pokrytý hliníkovou fóliou na strane smerom k sporáku alebo kachliam.
- Spotrebič nainštalujte na také miesto, aby k nemu mal technik v prípade poruchy jednoduchý prístup.
- Pri inštalovaní spotrebiča nastavte všetky štyri nožičky pomocou dodaného kľúča na prepravné skrutky, aby bol spotrebič stabilný, pričom ponechajte približne **5 mm** voľného priestoru medzi vrchom spotrebiča a spodnou stranou akejkoľvek pracovnej dosky nad spotrebičom.
- Dodatočný voľný priestor by mal byť **100 mm** pre stenu a **20 mm** pre zadnú, pravú a ľavú stranu.

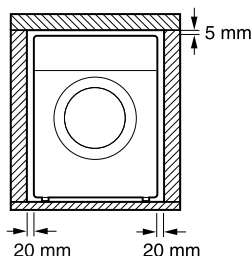
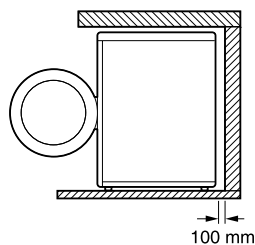

VAROVANIE

- Tento spotrebič je určený len na domáce použitie. Nie je určený na používanie v mobilných zariadeniach, napr. vozidlách.

POZNÁMKA

- Ak je spotrebič nainštalovaný na vyvýšenom mieste, musí byť poriadne a bezpečne pripevnený, aby nespadol.

Drevené podlahy (plávajúce podlahy)

Pri inštalácii spotrebiča na drevené podlahy použite gumené podložky na zabránenie nadmerným vibráciám a nerovnováhe zariadenia.

- Odporúčame, aby ste na každú nožičku spotrebiča ❶ umiestnili aspoň 15 mm hrubé gumené podložky a zaistili ich aspoň na dvoch podlahových trámoch pomocou skrutiek, vďaka čomu predídete vzniku vibrácií.

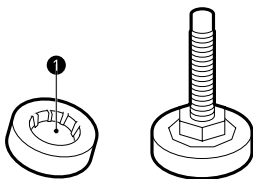

- Ak je to možné, nainštalujte spotrebič do jedného z rohov miestnosti, kde je podlaha stabilnejšia.
- Pripevnite gumené podložky, aby sa znížili vibrácie.

! UPOZORNENIE

- Tento spotrebič je určený len na domáce použitie. Nie je určený na používanie v mobilných zariadeniach, napr. vozidlách.
- Ak sa spotrebič nainštaluje na nestabilnú podlahu (napr. drevenú podlahu), záruka sa nebude vzťahovať na žiadne spôsobené škody a náklady v dôsledku inštalácie na nestabilnej podlahe.

POZNÁMKA

- Gumené podložky si môžete zakúpiť (č. dielu **4620ER4002B**) v servisnom stredisku LG Electronics.

Vetranie

- Prúdeniu vzduchu okolo spotrebiča nesmú brániť koberce, predložky atď.

Okolité teplota

- Spotrebič neinštalujte do miestností, v ktorých môže teplota klesnúť pod bod mrazu. Zamrznuté hadice môžu z dôvodu vysokého tlaku prasknúť. Spofahlivosť elektronickej ovládacej jednotky môže byť pri teplotách pod bodom mrazu znížená.
- Ak je spotrebič dodaný v zime a teploty sú pod bodom mrazu, pred uvedením do prevádzky ho umiestnite na niekoľko hodín na miesto s izbovou teplotou.

Zapojenie do elektrickej siete

- Nepoužívajte predlžovací kábel ani rozdvojku.
- Po použití spotrebič vždy odpojte od elektrickej siete a vypnite prívod vody.
- Spotrebič zapojte do uzemnenej sieťovej zásuvky, ktorá spĺňa požiadavky platných predpisov o elektrickom zapojení.
- Spotrebič musí byť umiestnený tak, aby bol zabezpečený voľný prístup k zástrčke.
- Elektrická zásuvka musí byť od každej strany spotrebiča vzdialená minimálne 1 meter.

! VAROVANIE

- Opravu spotrebiča smie vykonávať len kvalifikovaný personál. Opravy vykonávané neskúsenými osobami môžu viesť k zraneniu alebo závažnému poškodeniu spotrebiča. Obráťte sa na svoje miestne servisné stredisko spoločnosti LG Electronics.
- Zástrčka musí byť zapojená do zodpovedajúcej elektrickej zásuvky, ktorá je nainštalovaná a uzemnená v súlade so všetkými miestnymi predpismi a nariadeniami.

Vybalenie spotrebiča

Vybratie spotrebiča z penového podstavca

* Táto funkcia je dostupná len na niektorých modeloch.

Po odstránení kartónu a prepravného materiálu nadvihnite spotrebič z penovej základne.

- Uistite sa, že sa podpera ❶* oddelila spolu so základňou a nie je prilepená k spodnej časti spotrebiča.
- Ak musíte spotrebič položiť, aby ste odstránili kartónový podstavec ❷, vždy chráňte boky spotrebiča a opatrne ho položte na bok. Spotrebič nekladte na prednú ani zadnú stranu.

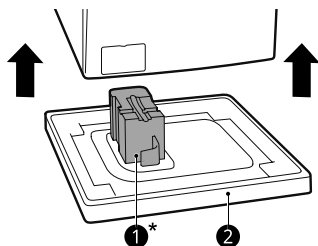

Odobratie súprav skrutiek

- 1 Počnúc spodnými prepravnými skrutkami ❶, pomocou kľúča (súčasť balenia) úplne povoľte všetky prepravné skrutky otočením proti smeru hodinových ručičiek.

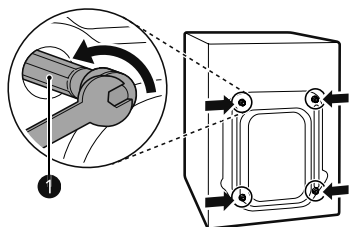

- 2 Odstráňte súpravy skrutiek miernym kývaním skrutiek, zatiaľ čo skrutky vyťahujete.
- 3 Pripevnite kryty otvorov.
 - Nájdite uzávery otvorov ❷, ktoré sú súčasťou balíka príslušenstva alebo sa nachádzajú na zadnej časti spotrebiča.

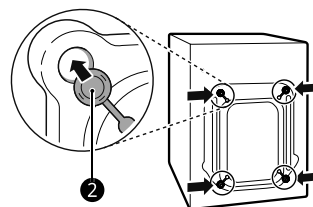

Uvedenie spotrebiča do vodorovnej polohy

Kontrola vyrovnania

Uvedením spotrebiča do vodorovnej polohy sa zabráni zbytočnému hluku a vibráciám. Po inštalácii skontrolujte, či je spotrebič v dokonale vodorovnej polohe.

- Ak sa spotrebič kýva pri potlačení hornej dosky spotrebiča v uhlopriečnom smere, znova nastavte nožičky.

Nastavenie a vyrovnanie nožičiek

Pri inštalácii spotrebiča by mal byť spotrebič zarovnaný a v dokonale vodorovnej polohe.

- Ak sa spotrebič nezarovná a neuvedie do vodorovnej polohy správnym spôsobom, môže sa poškodiť alebo nemusí fungovať správne.

- 1** Ak je podlaha nerovná otočte nastaviteľnú nožičku tak, ako sa to vyžaduje.
- Pod nožičky nekladte kusy dreva atď.
 - Zabezpečte, aby boli všetky štyri nožičky stabilné a dotýkali sa podlahy.

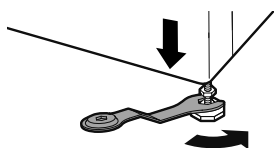
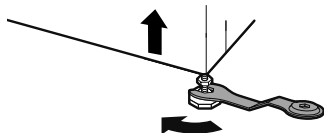

- 2** Použitím vodováhy skontrolujte, či je spotrebič dokonale vyrovnaný ❶.

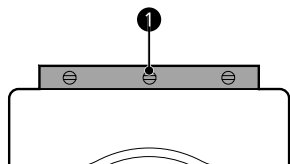

- 3** Zastňte nastavovaciu nožičku pomocou poistnej matice ❷ otočením v protismere hodinových ručičiek oproti spodku spotrebiča.

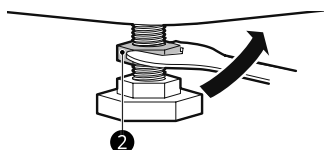

- 4** Skontrolujte, či sú uzamykacie matice správne zaistené.

POZNÁMKA

- Správne umiestnenie a uvedenie spotrebiča do vodorovnej polohy zaručí dlhodobé, plynulé a spoľahlivé fungovanie.
- Spotrebič musí byť vo vodorovnej polohe a musí pevne stáť na svojom mieste.
- Pri záťaži sa nesmie kolísať od jedného rohu k druhému.
- Zabráňte navlhnutiu nožičiek spotrebiča. V opačnom prípade môže dôjsť k vibráciám alebo hluku.

Pripojenie prívodnej hadice

Poznámka k pripojeniu

- Tlak vody musí byť od **100** do **1000 kPa** (1,0 - 10,0 kgf/cm²). Ak je tlak vody viac ako **1000 kPa**, musí sa nainštalovať dekompresné zariadenie.
- Prívodnú hadicu neutáhuje ku všetkým ventilom nadmieru.
- Stav hadice pravidelne kontrolujte a v prípade potreby ju vymeňte.

Kontrola gumeného tesnenia na prívodnej hadici

S prívodnými hadicami sa dodávajú dve gumené tesnenia ❶. Slúžia na zabránenie úniku vody. Skontrolujte, či je pripojenie k prívodom vody dostatočne tesné.

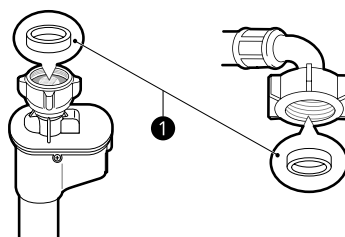
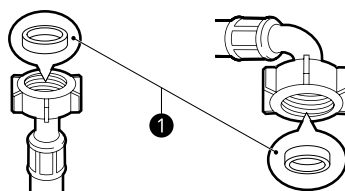

Pripojenie hadice k prívodu vody

Pripojenie hadice skrutkovacieho typu k prívodu vody so závitom

Priskrutkujte pripojovací prvok hadice k prívodu vody, ktorý má závit $\frac{3}{4}$ ".

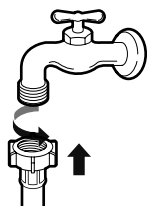

POZNÁMKA

- Pred pripojením prívodnej hadice k prívodu vody pustíte vodu, aby sa z vodovodného potrubia vypláchli cudzie predmety (nečistoty, piesok, piliny atď.). Nechajte vodu odtecť do vedra a skontrolujte teplotu vody.

Pripojenie hadice k spotrebiču

Vodné vedenie naskrutkujte na prívod vody na zadnej strane spotrebiča.

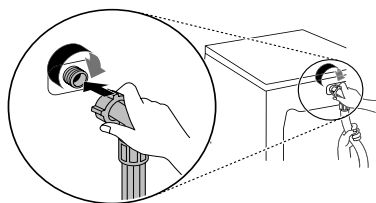

POZNÁMKA

- Ak po dokončení pripojenia z hadice uniká voda, postup zopakujte. Ako prívod vody používajte najbežnejší typ kohútika prívodu. Ak má kohútik prívodu štvorcový tvar alebo je príliš široký, pred umiestnením do adaptéra vyberte redukciu.
- Uistite sa, že hadica nie je zalomená alebo stlačená.

Namontovanie odtokovej hadice

Modely s odtokovým čerpadlom

Odtoková hadica by nemala byť namontovaná viac ako **100 cm** nad zemou. Voda by zo spotrebiča nemusela odtekať alebo by odtekala pomaly.

- Správnym upevnením odtokovej hadice ochránite podlahu pred poškodením spôsobeným únikom vody.

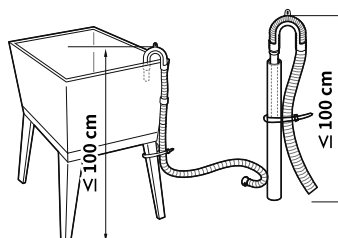
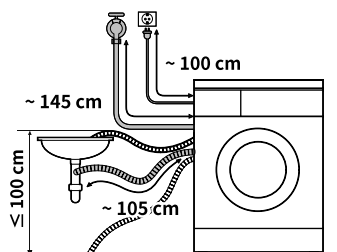

- Ak je odtoková hadica príliš dlhá, nesnažte sa ju zatlačiť do spotrebiča. Spôsobí to vznik nadmerného hluku.
- Ak montujete odtokovú hadicu do umývadla, pevne ju zaistíte lankom.

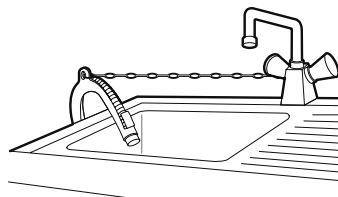

Prevádzka – prehľad

Používanie spotrebiča

Pred prvým práním vyberte prací program **Bavlna** a pridajte polovičnú dávku pracieho prostriedku. Spustíte spotrebič bez bielizne. Týmto sa z bubna odstráni možné usadeniny a voda, ktoré tam mohli zostať počas výroby.

- 1 Roztriedte bielizeň a vložte ju do práčky.
 - Roztriedte bielizeň podľa typu textílie, stupňa znečistenia, farby a veľkosti náplne, pričom vezmite do úvahy aj objem práčky. Otvorte dvierka a bielizeň vložte do spotrebiča.
- 2 Pridajte prací prostriedok alebo zmäkčovací prostriedok.
 - Do zásuvky dávkovača pracieho prostriedku pridajte správne množstvo pracieho prostriedku. V prípade potreby pridajte do príslušných priehradiek zásuvky bielinidlo alebo aviváž.
- 3 Spotrebič zapnite.
 - Stlačte tlačidlo **Napájanie** na zapnutie spotrebiča.
- 4 Vyberte požadovaný cyklus.
 - Požadovaný cyklus vyberte opakovaným stláčaním tlačidla cyklov alebo otáčaním voliča cyklov.
 - Teraz vyberte teplotu prania a rýchlosť odstredovania. Venujte pozornosť informáciám o starostlivosti o textil uvedeným na štítku vašej bielizne.
- 5 Spustíte cyklus.
 - Stlačením tlačidla **Štart/Pauza** sa cyklus spustí. Krátkym premiešaním bielizne bez vody spotrebič odváži hmotnosť náplne. Ak do **15 minút** nestlačíte tlačidlo **Štart/Pauza** spotrebič sa vypne a všetky nastavenia sa vymažú.
- 6 Koniec cyklu.
 - Po dokončení cyklu zaznie melódia. Bielizeň ihneď vyberte z práčky, aby sa veľmi nepokročila. Pri vyberaní náplne zo spotrebiča skontrolujte, či sa v tesnení okolo dvierok nezachytili malé kusy bielizne.

Príprava bielizne

Na dosiahnutie najlepších výsledkov pri praní bielizeň roztriedte a potom pripravte v súlade so symbolmi na štítkoch bielizne.





Triedenie bielizne

- Na dosiahnutie čo najlepších výsledkov prania roztriedte bielizeň podľa štítku so spôsobom starostlivosti, na ktorom sú uvedené typ textilu a teplota prania. Nastavte rýchlosť odstredovania na ich vypratíe.
- Stupeň znečistenia (vysoký, normálny, nízky): Oddelte bielizeň podľa stupňa znečistenia. Ak je to možné, neperte značne znečistené veci s mierne znečistenými vecami.
- Farba (biele, svetlé, tmavé): Perte osobitne tmavú alebo farbenú bielizeň oddelene od bielej alebo svetlej bielizne. Zmiešanie farebnej bielizne so svetlou bielizňou môže viesť k zafarbeniu alebo strate farieb svetlej bielizne
- Vyzrnená bavlna (látky uvoľňujúce vlákna, látky zbierajúce vlákna): Perte osobitne látky z vyzrnenej bavlny, ktoré uvoľňujú vlákna, oddelene od látok z vyzrnenej bavlny, ktoré zbierajú vlákna. Látky, ktoré uvoľňujú vlákna, môžu spôsobiť nahromadenie vlákien v látkach, ktoré zbierajú vlákna.

Kontrola štítkov s informáciami o starostlivosti o textil

Symbody na štítkoch starostlivosti o odev

Tieto symboly poskytujú informácie o textilnom zložení bielizne a pokyny na pranie.

Symbol	Pranie/typ textílie
	<ul style="list-style-type: none"> • Normálne pranie • Bavlna, zmiešaná textília
	<ul style="list-style-type: none"> • Easy Care (Syntetika) • Syntetika, zmiešaná textília
	<ul style="list-style-type: none"> • Špeciálne jemné pranie • Delicates (Jemná bielizeň)
	<ul style="list-style-type: none"> • Pranie iba ručne • Vlna, hodváb
	<ul style="list-style-type: none"> • Neprať

POZNÁMKA

- Pod symbolmi sú uvedené informácie o type textílie a maximálne povolenej mechanickej záťaži.

Kontrola bielizne pred naložením

- V jednej dávke kombinujte veľké a malé veci. Najprv vložte veľké veci. Veľké veci by nemali tvoriť viac ako polovicu celkovej náplne.
- Neperte osobitne malé veci. Pridajte 1 - 2 podobné veci do dávky, aby sa zabránilo nevyváženej dávke.
- Nezabudnite vyprázdniť všetky vrecká. Predmety ako klince, vlasové sponky, zápalky, perá, mince a kľúče môžu poškodiť spotrebič aj bielizeň.

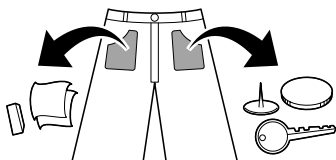

- Jemnú bielizeň (pančuchy, podprsenky s kosticami) perte v sieťke na pranie.
- Zapnite zipsy aj háčiky a zviažte šnúrky, aby sa tieto kusy bielizne nezachytili o ostatné kusy.
- Vopred odstráňte znečistenie a škvŕny namočením bielizne s nečistotou a škvŕnami do rozpušteného pracieho prostriedku a jej vykefovaním.
- Skontrolujte záhyby pružného tesnenia (sivé) a vyberte z neho všetky malé predmety.

! UPOZORNENIE

- Skontrolujte, či nedošlo k uviaznutiu bielizne medzi dvierkami a tesnením, v opačnom prípade sa bielizeň môže počas prania poškodiť.

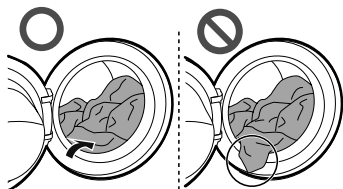

- Vyberte oblečenie alebo iné predmety z pružného tesnenia, aby ste zabránili poškodeniu oblečenia a tesnenia dvierok.

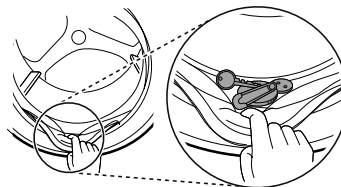

Pridanie pracieho prostriedku a aviváže



Dávkovanie pracieho prostriedku

- Prací prostriedok používajte podľa pokynov výrobcu pracieho prostriedku a vyberte ho podľa typu, farby, stupňa znečistenia textílie a teploty vody pri praní.
- Zmenšíte množstvo pracieho prostriedku, ak sa vytvára príliš veľa mydlín.
- Príliš veľké množstvo pracieho prostriedku vedie k nadmernému peneniu a to spôsobuje nedostatočné pranie.
- Keď používate tekutý prací prostriedok, dodržujte pokyny výrobcu pracieho prostriedku.
- Ak spustíte cyklus ihneď, môžete naliať tekutý prací prostriedok priamo do hlavnej zásuvky na prací prostriedok.
- Tekutý prací prostriedok nepoužívajte, ak chcete použiť funkciu **Odložený start (Odložený štart)** alebo ak ste vybrali funkciu **Předpírka (Predpírka)**, pretože tekutina môže stuhnúť.
- Používanie pracieho prostriedku by sa malo prispôbiť teplote a tvrdosti vody, ako aj veľkosti a stupňu znečistenia bielizne. Ak chcete dosiahnuť najlepšie výsledky, zabráňte vzniku nadmerného množstva mydlín.
- Pred výberom pracieho prostriedku a teploty vody si pozrite štítky na oblečení.
- Používajte iba prací prostriedok vhodný pre príslušný typ odevu:
 - Tekutý prací prostriedok je často navrhnutý a určený na špeciálne použitia, napr. na farebné textílie, vlnu, jemnú alebo tmavú bielizeň.
 - Práškový prací prostriedok je vhodný na všetky typy textílií.
 - Na dosiahnutie lepších výsledkov pri praní bielej a svetlej bielizne používajte práškový prací prostriedok s bielidlom.
 - Prací prostriedok sa na začiatku cyklu prania uvoľní zo zásuvky.

POZNÁMKA

- Nenechajte prací prostriedok stuhnúť. Môže to spôsobiť upchatie, nedostatočný výsledok pláchania alebo neželaný zápach.
- Plná náplň: podľa odporúčani výrobcu.
- Čiastočná náplň: ¼ bežného množstva
- Minimálna náplň: ½ plnej náplne

Pridanie pracieho prostriedku

- Prací prostriedok iba pre hlavné pranie ① → 
- Prací prostriedok pre predpirku ② a hlavné pranie ① →  

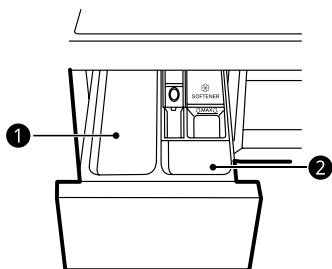

POZNÁMKA

- Používajte správne množstvo pracieho prostriedku. Príliš veľa pracieho prostriedku, bielidla alebo aviváže môže spôsobiť pretečenie.
- Pri voľbe **Předpírka (Predpirka)**, rozdeľte dávkovanie na ⅓ pre predpirku a ⅔ pre hlavné pranie.

Pridanie pracieho prostriedku

Pri praní bielizne je takisto dostupný prací prostriedok vo forme tablety.

- 1 Otvorte dverka a vložte tablety pracieho prostriedku do bubna.

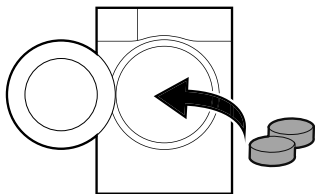

- 2 Vložte bielizeň do bubna a zatvorte dverka.

POZNÁMKA

- Tablety nekladajte do zásuvky.

Pridanie aviváže

- Pridajte aviváž po rysku maximálnej náplne.

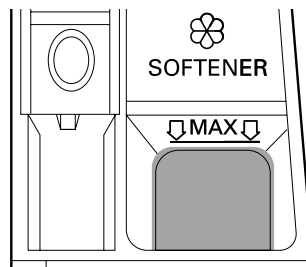

- Jemne zatvorte dávkovaciu zásuvku.
- Aviváž nenechávajte v zásuvke na prací prostriedok dlhšie ako 2 dni. Aviváž môže stuhnúť.
- Aviváž sa použije automaticky v poslednom cykle pláchania.
- Zásuvku neotvárajte, keď priteká voda do práčky.
- Nesmú sa používať rozpúšťadlá (napr. benzén atď.).

POZNÁMKA

- Naliatie nadmerného množstva aviváže nad rysku maximálnej náplne môže spôsobiť jej príliš skoré uvoľnenie, čo môže spôsobiť vznik škvŕn na bielizni.
- Nelejte aviváž priamo na bielizeň, pretože to môže spôsobiť vznik škvŕn na bielizni.

Pridanie zmäkčovača vody

Zmäkčovač vody ako prostriedok proti tvorbe vodného kameňa sa môže použiť na zníženie použitého množstva pracieho prostriedku v oblastiach s vysokou tvrdosťou vody.

- Najskôr pridajte prací prostriedok a potom pridajte zmäkčovač vody. Dávajte v súlade s množstvom uvedeným na obale.

ovládací panel

Ovládací panel – funkcie

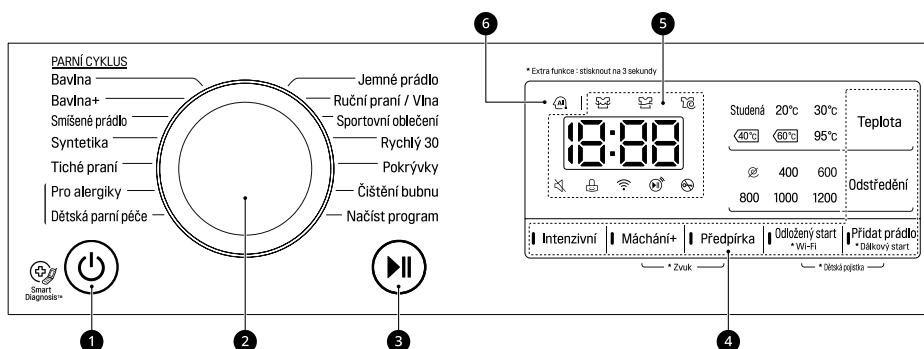

❶ Tlačidlo Napájanie

- Stlačte tlačidlo **Napájanie** na zapnutie alebo vypnutie spotrebiča.

❷ Volič programov

- Programy sú k dispozícii podľa typu bielizne.
- Pri zvolenom programe sa rozsvieti indikátor.

❸ Tlačidlo Štart/Pauza

- Stlačením tlačidla **Štart/Pauza** spustíte alebo pozastavíte cyklus prania.
- Stlačením tlačidla **Štart/Pauza** dočasne zastavíte cyklus prania.

❹ Ďalšie možnosti a funkcie

- Ďalšie možnosti a funkcie môžete použiť na prispôsobenie programov.
- Na použitie ďalších funkcií stlačte a držte stlačené príslušné tlačidlo po dobu 3 sekúnd. Na displeji sa rozsvieti príslušný symbol.
- Na použitie funkcie **Dálkový štart (Dialkový štart)**, pozri časť **INTELEIGNÉ FUNKCIE**.
- Tu môžete vybrať dodatočné programy a pri vybranej možnosti sa rozsvieti indikátor.
 - 📶 : Tento symbol sa rozsvieti, keď sa spotrebič pripojí k domácej sieti Wi-Fi.

❺ Displej

- Displej zobrazuje nastavenia, odhadovaný zostávajúci čas, možnosti a stavové hlásenia. Keď sa spotrebič zapne, na displeji sa rozsvetia predvolené nastavenia.
 - 18:00: Keď sa vyberie program, zobrazí sa predvolený čas vybraného programu. Predvolený čas je možné zmeniť v súlade s vybranou možnosťou.
 - 🧺 : Keď je bielizeň perie, rozsvieti sa tento symbol.
 - 🌀 : Keď sa odstreďuje bielizeň po dokončení pracovného programu, rozsvieti sa tento symbol.
 - 🚰 : Keď sa odstreďuje bielizeň za účelom odstránenia vody, rozsvieti sa tento symbol.
 - 🚫 : Keď svieti tento symbol, dverka nie je možné otvoriť.

❻ AI DD

- **AI DD** 🧺 poskytuje požadované pranie a odstreďovanie.
- 🧺 sa aktivuje, keď sú zvolené a spustené programy **Bavlna**, **Smišené prádlo (Zmiešaná bielizeň)** a **Syntetika**.

Tabuľka programov

Program prania

Program	Bavlna	Max. náplň	podľa typu
Opis	Poskytuje lepší výsledok prania kombináciou rôznych pohybov bubna. Použite pre stálofarebné oblečenie (košeľa, nočné košeľa, pyžamá atď.) a náplň s bežne znečistenou bavlnenou bielizňou (spodná bielizeň).		
Správna teplota		40 °C (studená až 95 °C)	
Max. rýchlosť odstreďovania		1200 ot./min.	

Program	Bavlna+	Max. náplň	podľa typu
Opis	Poskytuje optimálny výsledok prania pre veľké množstvo bielizne s nižšou spotrebou energie. Použite pre stálofarebné oblečenie (košeľa, nočné košeľa, pyžamá atď.) a bežne znečistenú bavlnenú bielizeň (spodná bielizeň).		
Správna teplota		60 °C (studená až 60 °C)	
Max. rýchlosť odstreďovania		1200 ot./min.	

Program	Smiešané prádlo (Zmiešaná bielizeň)	Max. náplň	3 kg
Opis	Umožňuje pranie rôznych druhov textílií súčasne. Použitie pre rôzne druhy textílií okrem špeciálnych kusov bielizne (hodváb/jemná bielizeň, športové oblečenie, tmavé oblečenie, vlna, prikrývky/záclony).		
Správna teplota		40 °C (studená až 60 °C)	
Max. rýchlosť odstreďovania		1200 ot./min.	

Program	Syntetika	Max. náplň	3 kg
Opis	Vhodný na bežné tričká, ktoré po praní nepotrebujú žehlenie. Použitie pre polyamid, akryl, polyester.		
Správna teplota		40 °C (studená až 60 °C)	
Max. rýchlosť odstreďovania		1200 ot./min.	

Program	Tiché prání (Tiché pranie)	Max. náplň	3,0 kg
Opis	Produkuje menej hluku a vibrácií a šetrí peniaze využívaním nočného elektrického prúdu. Použitie pre stálofarebnú bielizeň (košele, nočné košele, pyžama atď.) a mierne znečistenú bielu bavlnenú bielizeň (spodná bielizeň).		
Správna teplota		40 °C (studená až 60 °C)	
Max. rýchlosť odstreďovania		1000 ot./min.	

Program	Pro alergiky (Pre alergikov)	Max. náplň	3,0 kg
Opis	Pomáha odstrániť alergény, ako napríklad roztoče, peľ a sršť.		
Správna teplota		60 °C	
Max. rýchlosť odstreďovania		1200 ot./min.	

Program	Dětská parní péče (Detská parná starostlivosť)	Max. náplň	3,0 kg
Opis	Poskytuje starostlivosť o bielizeň pomocou jemného pohybu a lepšieho účinku pôsobením pary.		
Správna teplota		60 °C	
Max. rýchlosť odstreďovania		1000 ot./min.	

Program	Jemné prádlo (Jemná bielizeň)	Max. náplň	2 kg
Opis	Vhodný pre jemné oblečenie, ako spodná bielizeň, blúzky atď.		
Správna teplota		20 °C (studená až 40 °C)	
Max. rýchlosť odstreďovania		800 ot./min.	

Program	Ruční prání/Vlna (Ručné pranie/Vlna)	Max. náplň	1,5 kg
Opis	Pre ručne a v práčke prateľné jemné oblečenie, ako prateľná vlna, dámske spodná bielizeň, šaty, atď. (Použite prací prostriedok pre v práčke prateľné vlnené oblečenia). Použitie pre vlnu, hodváb, ručne prateľné oblečenie, jemnú bielizeň, ktorá sa môže ľahko poškodiť.		
Správna teplota		30 °C (studená až 40 °C)	
Max. rýchlosť odstreďovania		800 ot./min.	

Program	Sportovní oblečení (Športové oblečenie)	Max. náplň	2 kg
Opis	Vhodné pre špeciálne kusy bielizne ako športové a outdoorové odevy. Použitie pre Coolmax, gore-tex, flísový materiál a sympatex.		
Správna teplota		40 °C (studená až 40 °C)	
Max. rýchlosť odstreďovania		800 ot./min.	

Program	Rychlý 30 (Rýchly 30)	Max. náplň	2 kg
Opis	Krátky prací cyklus, který je vhodný na malé množství bielizne a mierne znečistené oblečenie.		
Správna teplota	20 °C (studená až 40 °C)		
Max. rýchlosť odstreďovania	1200 ot./min.		

Program	Pokrývky (Prikrývky)	Max. náplň	1 kus bielizne
Opis	Pre veľké kusy bielizne ako posteľné prikrývky, vankúše, prikrývky na pohovky atď. Použite pre bavlnenú posteľnú bielizeň okrem špeciálnych kusov bielizne (jemné, vlna, hodváb atď.) s výplňou: prikrývky (periny), vankúše, deky, prikrývky sedačiek s ľahkou výplňou.		
Správna teplota	studená (studená až 40 °C)		
Max. rýchlosť odstreďovania	1000 ot./min.		

Program	Čištění bubny (Čistenie bubna)
Opis	Toto je speciální funkcia na čistenie vnútra vášho spotrebiča.

Program	Načíst program (Načítať program)	Max. náplň	1 kus bielizne
Opis	Program Načíst program (Načítať program) umožňuje načítať nové a špeciálne pracie programy do vašej práčky pomocou inteligentného telefónu. Predvolený program je zapnutý Máchání + Odstrědění (Pláchanie + Odstreďenie) .		
Správna teplota	-		
Max. rýchlosť odstreďovania	1200 ot./min.		

POZNÁMKA

- Nastavte správnu teplotu prania a rýchlosť odstreďovania pre požadované programy.
- Pri praní vždy zohľadňujte informácie o starostlivosti uvedené na štítku vašich šiat/vašej bielizne.
- Skutočná maximálna rýchlosť odstreďovania sa môže líšiť a to v závislosti od modelu, programu a podmienok naloženia.

Ďalšie možnosti

Program	Předpírka (Predpírka)	Odložený start (Odložený start)	Přidat prádlo (Pridať bielizeň)	Máchání+ (Pláchanie+)	Intenzivní (Intenzívny)
Bavlna	●	●	●	●	●
Bavlna+	●	●	●	●	
Smišené prádlo (Zmiešaná bielizeň)	●	●	●	●	●
Syntetika	●	●	●	●	●
Tiché prání (Tiché pranie)		●	●	●	●
Pro alergiky (Pre alergikov)		●	●	●	●
Jemné prádlo (Jemná bielizeň)		●	●	●	●
Ruční práni/Vlna (Ručné pranie/ Vlna)		●	●	●	●
Sportovní oblečení (Športové oblečenie)		●	●	●	●
Dětská parní péče (Detská parná starostlivosť)		●	●	●	●
Rychlý 30 (Rýchly 30)	●	●	●	●	●
Pokrývky (Prikrývky)		●	●	●	●
Čištění bubnu (Čistenie bubna)					
Načíst program (Načítať program)		●	●	●	

* Táto možnosť sa automaticky pridá do programu a nie je možné zrušiť jej výber.

Tabuľka spotreby

Hlavné pracie programy

F*WN*						
Program	Teplota (°C)	Naloženie (kg)	Trvanie (h:mm)	Voda (L)	Energia (kWh)	Zvyšková vlhkosť (%)
Bavlna+ □*	60°C	7	3:43	41	0,77	53
	60°C	3,5	3:27	37	0,49	53
	40°C	3,5	3:27	37	0,49	53

Štandardný program pre bavlnu je **Bavlna+** □, 60°C plnej náplne, **Bavlna+** □, 60°C polovičnej náplne a **Bavlna+** 40°C polovičnej náplne podľa nariadení (EU) No. 1061/2010 a EN 60456.

POZNÁMKA

- Výsledky testu závisia od tlaku vody, tvrdosti vody, teploty privádzanej vody, teploty miestnosti, typu a množstva bielizne, typu a množstva pracieho prostriedku a kolísania v hlavnom elektrickom prívode a vybraných dodatočných možností.
- Odporúča sa použitie neutrálneho pracieho prostriedku.
- Skutočná teplota vody pri praní sa môže odlišovať od teploty vody pracích programov uvedených v tabuľke.

Ďalšie možnosti a funkcie

Ďalšie možnosti a funkcie môžete použiť na prispôsobenie programov.

Máchání (Pláchanie)

Túto možnosť použite na voľbu počtu pláchaní stlačením tlačidla **Máchání+ (Pláchanie+)**. Táto možnosť sa odporúča pre ľudí s alergiou na pracie prostriedky.

Máchání+ (Pláchanie+)

Túto možnosť použite na jedno prídanie pláchania.

Předpírka (Predpírka)

Túto možnosť použite na pranie značne znečistenej bielizne.

- 1 Stlačte tlačidlo **Napájanie**.
- 2 Vyberte program prania.
- 3 Stlačte tlačidlo **Předpírka (Predpírka)**.
- 4 Stlačte tlačidlo **Štart/Pauza**.

Intenzivní (Intenzívny)

Túto možnosť použite na pranie normálne a značne znečistenej bielizne.

- 1 Stlačte tlačidlo **Napájanie**.
- 2 Vyberte program prania.
- 3 Stlačte tlačidlo **Intenzivní (Intenzívny)** na 3 sekundy.
- 4 Stlačte tlačidlo **Štart/Pauza**.

Odložený start (Odložený štart)

Túto funkciu použite na automatické spustenie a ukončenie činnosti spotrebiča po uplynutí určeného časového intervalu.

- 1 Stlačte tlačidlo **Napájanie**.
- 2 Vyberte program prania.

- 3 Stlačte tlačidlo **Odložený start (Odložený štart)** na nastavenie požadovaného času.

- 4 Stlačte tlačidlo **Štart/Pauza**.

POZNÁMKA

- Čas oneskorenia je čas do konca programu, nie čas spustenia programu. Skutočná doba prevádzky sa môže líšiť v závislosti od teploty vody, bielizne a ďalších faktorov.
- Na zrušenie tejto funkcie je potrebné stlačiť tlačidlo **Napájanie**.
- Pri tejto voľbe nepoužívajte tekutý prací prostriedok.

Wi-Fi

Keď je vytvorené spojenie s WLAN, na ovládacom paneli sa rozsvieti symbol **Wi-Fi**.

Přidat prádlo (Pridať bielizeň)

Túto možnosť použite na prídanie alebo odstránenie bielizne potom, čo sa spustil prací program.

- 1 Po rozsvietení LED signalizácie stlačte tlačidlo **Přidat prádlo (Pridať bielizeň)**.
- 2 Otvorte dverka potom, ako sa samé odomknú.
- 3 Pridajte alebo vyberte bielizeň.
- 4 Zatvorte dvere a stlačte tlačidlo **Štart/Pauza**.

POZNÁMKA

- Keď je v bubne vysoká teplota alebo vysoká hladina vody, dverka zostávajú z bezpečnostných dôvodov uzamknuté. Vtedy nie je možné pridávať žiadnu bielizeň.

Teplota

Túto možnosť použite na voľbu teploty prania a pláchania v kombinácii s vybraným programom. Stlačte toto tlačidlo, kým sa nerozsvieti požadované nastavenie. Na všetky pláchania sa používa studená voda z vodovodu.

- Vyberte vhodnú teplotu vody pre typ bielizne, ktorú periete. Najlepšie výsledky dosiahnete, keď budete dodržiavať informácie na štítkoch na textile.

Odstředění (Odstredenie)

Túto možnosť použite na zmenu sily odstredovania. Opakovaným stláčaním tlačidla **Odstředění (Odstredenie)** zmeňte úroveň rýchlosti otáčok.

- 1 Stlačte tlačidlo **Napájanie**.
- 2 Vyberte program prania.
- 3 Stláčaním tlačidla **Odstředění (Odstredenie)** vyberte rýchlosť odstredovania.
- 4 Stlačte tlačidlo **Štart/Pauza**.

POZNÁMKA

- Ak vyberiete možnosť **Nie**, bubon sa bude krátko točiť, aby sa rýchlo odstredila voda.

Zvuk Zap./Vyp

Táto funkcia sa vykonáva iba vtedy, keď je zariadenie v prevádzke.

- Ak chcete nastaviť funkciu, naraz stlačte na 3 sekundy tlačidlá **Máchání+ (Pláchanie+)** a **Předpírka (Predpírka)**.

POZNÁMKA

- Keď už je raz táto funkcia nastavená, uchová sa aj po vypnutí napájania.
- Ak chcete zvukovú signalizáciu vypnúť, jednoducho proces zopakujte.

Dětská pojistka (Detská poisťka)



Prostredníctvom tejto funkcie môžete vypnúť ovládacie prvky. Pomocou tejto funkcie zabránite tomu, aby mohli deti zmeniť cyklus alebo ovládať tento spotrebič.

POZNÁMKA

- Keď je nastavená táto funkcia, všetky tlačidlá sú zablokované okrem tlačidla **NAPÁJANIE**.
- Keď sú ovládacie prvky uzamknuté, na displeji sa počas prania striedavo zobrazujú **ŁŁ** a zostávajúci čas, ak je detská poisťka zapnutá.
- Vypnutím napájania sa táto funkcia nezruší. Funkciu musíte vypnúť, aby boli aktívne všetky ostatné funkcie.



Uzamknutie ovládacieho panela

- 1 Zapnite napájanie.
- 2 Ak chcete aktivovať túto funkciu, naraz stlačte na 3 sekundy tlačidlá **Odložený start (Odložený štart)** a **Přidat prádlo (Pridat bielizeň)**.
- Ozve sa zvuková signalizácia a na displeji sa zobrazí **ŁŁ**.

Odomknutie ovládacieho panela

- 1 Zapnite napájanie.
- 2 Ak chcete deaktivovať túto funkciu, naraz stlačte na 3 sekundy tlačidlá **Odložený start (Odložený štart)** a **Přidat prádlo (Pridat bielizeň)**.

Používanie aplikácie LG SmartThinQ

Táto funkcia je dostupná iba v prípade modelu s označením  alebo logom .

Pred používaním aplikácie LG SmartThinQ

1 Skontrolujte vzdialenosť medzi spotrebičom a bezdrôtovým smerovačom (sieť WLAN).

- Ak je vzdialenosť medzi spotrebičom a bezdrôtovým smerovačom príliš veľká, sila signálu je slabá. V tomto prípade môže registrácia trvať dlho alebo inštalácia aplikácie zlyhá.

2 Vypnite **Mobilné dáta** na svojom smartfóne.

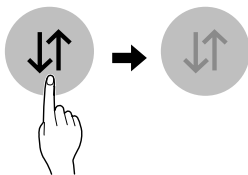

3 Pripojte váš smartfón k bezdrôtovému smerovaču.

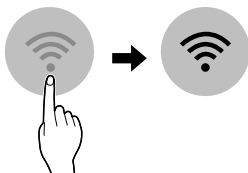

POZNÁMKA

- Ak chcete overiť pripojenie k sieť Wi-Fi skontrolujte, či na ovládacom paneli svieti ikona **Wi-Fi** .
- Tento spotrebič podporuje len 2,4 GHz sieť Wi-Fi. Ak chcete skontrolovať sieťovú frekvenciu, obráťte sa na poskytovateľa internetových služieb alebo na príručku k bezdrôtovému smerovaču.

- **LG SmartThinQ** nenesie zodpovednosť za akékoľvek problémy s pripojením k sieťi alebo za akékoľvek chyby, poruchy alebo chyby spôsobené pripojením k sieťi.
- Ak má zariadenie problémy s pripojením k sieťi Wi-Fi, možno je príliš ďaleko od routera. Ak chcete zosilniť signál sieťi Wi-Fi, kúpte si predlžovač dosahu Wi-Fi signálu.
- Sieť Wi-Fi sa nemusí pripojiť alebo spojenie môže byť prerušované kvôli domácejmu prostrediu sieťi.
- Pripojenie k sieťi môže byť chybné kvôli poskytovateľovi internetových služieb.
- Spomaľovať službu bezdrôtovej sieťi môže aj prostredie bezdrôtových sieťi v okolí.
- Spotrebič nemožno registrovať kvôli problémom s bezdrôtovým prenosom signálu. Odpojte spotrebič, aspoň minútu počkajte a skúste znova.
- Ak je aktivovaný firewall na bezdrôtovom smerovači, vypnite ho alebo do neho pridajte výnimku.
- Názov bezdrôtovej sieťi (SSID) by mal byť kombináciou anglických písmen a čísiel. (Nepoužívajte špeciálne znaky)
- Používateľské rozhranie smartfónu (UI) sa môže líšiť v závislosti od mobilného operačného systému (OS) a výrobcu.
- Ak je bezpečnostný protokol smerovača nastavený na **WEP**, nastavenie sieťi sa vám nemusí podať. Zmeňte bezpečnostný protokol na iný (odporúčame **WPA2**) a znovu zaregistrujte produkt.

Inštalácia aplikácie LG SmartThinQ

V obchode Google Play alebo Apple App v smartfóne si vyhľadajte aplikáciu **LG SmartThinQ**. Aplikáciu si prevezmite a nainštalujte podľa pokynov.

Funkcia Wi-Fi

So zariadením komunikujte pomocou smartfónu, použitím príslušných funkcií.

Cyklus práčky (Dávkový štart (Diaľkový štart), Načíst program (Načítať program))

Nastavte alebo stiahnite preferovaný program. Budete ho môcť spustiť aj na diaľku.

Sprievodca Čistení bubnu (Čistenie bubna)

Táto funkcia ukazuje, koľko cyklov zostáva do spustenia cyklu **Čistení bubnu (Čistenie bubna)**.

Sledovanie spotreby energie

Skontrolujte spotrebu energie nedávno použitých programov a priemernú mesačnú spotrebu energie.

Smart Diagnosis

Táto funkcia poskytuje užitočné informácie na diagnostikovanie a riešenie problémov s práčkou na základe informácií o jej používaní.

Nastavenia

K dispozícii sú rôzne funkcie.

Odosielanie upozornení

Táto funkcia slúži na uvádzanie stavových upozornení tak, že používateľ môže zistiť stav spotrebiča. Upozornenia sa spúšťajú, dokonca aj keď je aplikácia **LG SmartThinQ** vypnutá.

POZNÁMKA

- Ak zmeníte váš bezdrôtový smerovač, poskytovateľa internetových služieb alebo heslo z aplikácie **LG SmartThinQ**, zmažte registrovaný spotrebič a tento zaregistrujte znovu.
- Táto aplikácia podlieha zmenám za účelom vylepšenia spotrebiča bez oznámenia používateľom.
- Vlastnosti spotrebiča sa môžu u rôznych modelov líšiť.

Používanie spotrebiča na diaľku

Dálkový štart (Diaľkový štart)

Spotrebič môžete pomocou smartfónu ovládať na diaľku. Zároveň môžete skontrolovať priebeh programu, aby ste vedeli, koľko zostáva do jeho skončenia.

Použitie tejto funkcie

- 1 Stlačte tlačidlo **Napájanie**.
- 2 Bielizeň vložte do bubna.
- 3 Stlačte a podržte tlačidlo **Dálkový štart (Diaľkový štart)** po dobu 3 sekúnd na aktiváciu tejto funkcie.

- 4 Spustíte cyklus z aplikácie **LG SmartThinQ** na vašom smartfóne.

POZNÁMKA

- Keď je táto funkcia už raz aktivovaná, môžete spúšťať cyklus z aplikácie **LG SmartThinQ** na vašom smartfóne. Ak sa cyklus nespustil, zariadenie bude čakať na spustenie cyklu kým nie je na diaľku pomocou aplikácie vypnuté, alebo je táto funkcia deaktivovaná.
- Keď je táto funkcia zapnutá, dvierka sa automaticky uzamknú.

Deaktivácia tejto funkcie

Keď je táto funkcia aktivovaná, stlačte a po dobu 3 sekúnd držte stlačené tlačidlo **Dálkový štart (Diaľkový štart)** na deaktiváciu tejto funkcie. Túto funkciu je možné vypnúť, aby sa spotrebič mohol používať manuálne.

Načít program (Načítať program)

Môžete načítať nový a špeciálny cyklus, ktorý nie je zahrnutý do základnej ponuky cyklov v danom spotrebiči.

Do spotrebičov, ktoré sú úspešne zaregistrované, je možné načítať rôzne špeciálne cykly špecifické pre daný spotrebič.

V spotrebiči nemôže byť uložený viac ako jeden cyklus naraz.

Po skončení sťahovanie cyklu do spotrebiča, je tento uložený až kým sa nestiahne nový cyklus.

Špecifikácia bezdrôtového modulu LAN

Model	LCW-004
Rozsah frekvencie	2412 až 2472 MHz
Výstupný výkon (max.)	IEEE 802.11b: 17,82 dBm IEEE 802.11g: 17,72 dBm IEEE 802.11n: 16,61 dBm

Verzia softvéru bezdrôtovej funkcie: V 1.0

Používateľ by mal vziať do úvahy to, že toto zariadenie by sa malo nainštalovať a používať s minimálnou vzdialenosťou 20 cm medzi zariadením a telesom.

Vyhlasenie o zhode



Spoločnosť LG Electronics týmto vyhlasuje, že rádiové vybavenie typu Práčka je v súlade so smernicou 2014/53/EU. Úplné znenie vyhlásenia o zhode v rámci EÚ je dostupné na nasledujúcej internetovej adrese:

<http://www.lg.com/global/support/cedoc/cedoc#>
LG Electronics European Shared Service Centre B.V

Krijgsman 1
1186 DM Amstelveen
Holandsko

Inteligentná diagnostika Smart Diagnosis pomocou inteligentného telefónu

Táto funkcia je dostupná iba v prípade modelu s označením alebo logom .

Túto funkciu môžete použiť v prípade, ak potrebujete presnú diagnostiku informačného centra spoločnosti LG Electronics v prípade poruchy alebo zlyhania spotrebiča.

Túto funkciu nie je možné zapnúť kým spotrebič nie je zapojený do napájania. Pokiaľ sa spotrebič nedá zapnúť, musí sa vykonať riešenie problémov bez použitia tejto funkcie.

Spotreba v pohotovostnom režime

Spotreba v pohotovostnom režime	0,5 W
Spotreba energie v úspornom režime	2,0 W
Časové obdobie, po ktorom sa prostredníctvom funkcie riadenia výkonu alebo podobnej funkcie zariadenie automaticky prepne do režimu pohotovosti a/alebo vypnutého stavu a/alebo stavu pohotovosti pri zapojení v sieti	20 min.

Informácie o softvéri typu Open Source

Ak chcete získať zdrojový kód, ktorý sa poskytuje na základe licencie GPL, LGPL, MPL a ďalších licencií typu Open Source (s otvoreným zdrojovým kódom) a ktorý je obsiahnutý v tomto produkte, navštívte webovú lokalitu <http://opensource.lge.com>.

Okrem zdrojového kódu si taktiež môžete prevziať všetky uvedené licenčné podmienky, upozornenia týkajúce sa zrieknutia záruky a autorských práv.

Spoločnosť LG Electronics vám tiež poskytne kód otvoreného zdroja na disku CD-ROM za poplatok, ktorý bude pokrývať náklady na takúto distribúciu (ako sú náklady na médiá, doručenie a manipuláciu), a to na základe e-mailovej žiadosti odoslanej na opensource@lge.com. Táto ponuka platí tri roky od posledného odoslania tohto produktu. Táto ponuka platí pre každého, komu bola táto informácia doručená.

Používanie funkcie Smart Diagnosis

Inteligentná diagnostika Smart Diagnosis prostredníctvom zákazníckeho informačného centra

Túto funkciu môžete použiť v prípade, ak potrebujete presnú diagnostiku informačného centra spoločnosti LG Electronics v prípade poruchy alebo zlyhania spotrebiča. Túto funkciu použijete len vtedy, keď chcete kontaktovať zástupcu servisu, nie počas normálnej prevádzky.

- 1 Stlačte tlačidlo **Napájanie** na zapnutie spotrebiča.
 - Nestláčajte žiadne iné tlačidlá.
- 2 Keď dostanete pokyn z kontaktného strediska, priložte mikrofón vášho telefónu k ikone **Smart Diagnosis**.

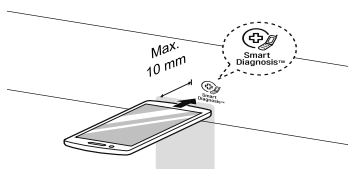

- 3 Stlačte a na 3 sekundy podržte tlačidlo **Teplota**.
- 4 Telefón držte na mieste, až kým sa nedokončí prenos tónu. Zobrazí sa zostávajúci čas na prenos údajov.
 - Ak chcete dosiahnuť najlepšie výsledky, nehýbte telefónom, kým prebieha prenos tónov.
 - Ak sa kontaktnému stredisku nepodarí získať presný záznam údajov, budete musieť celý postup zopakovať.

- 5 Po dokončení odpočítavania a prenosu tónov ďalej komunikujte so zástupcom kontaktného strediska, ktorý vám poskytne pomoc na základe informácií prenesených na analýzu.

POZNÁMKA

- Táto funkcia závisí od kvality telefonického spojenia.
- Ak použijete pevnú linku, kvalita komunikácie so zástupcom bude vyššia, vďaka čomu budete môcť získať aj lepšiu úroveň služieb.
- Ak údaje inteligentnej diagnostiky nebude možné sprostredkovať v dostatočnom rozsahu, napríklad kvôli nízkej kvalite hovoru, nezískate najlepšiu úroveň služieb inteligentnej diagnostiky.

⚠ VAROVANIE

- Pred čistením spotrebič odpojte z elektrickej zásuvky, aby ste predišli riziku zasiahnutia elektrickým prúdom. Ak nebudete rešpektovať toto varovanie, môže dôjsť k závažnému zraneniu, požiaru, zásahu elektrickým prúdom alebo usmrteniu.
- Na čistenie spotrebiča nikdy nepoužívajte agresívne chemikálie, abrazívne čistiace prostriedky ani rozpúšťadlá. Môžu poškodiť povrch.

Čistenie po každom praní

Starostlivosť po dokončení prania

- Po ukončení cyklu utrite dvierka a vnútro tesnenia dvierok, aby nezostali vlhké.
- Dvierka nechajte mierne otvorené, aby sa vysušilo vnútro bubna.
- Povrch spotrebiča utrite suchou handričkou, aby ste odstránili všetku vlhkosť.

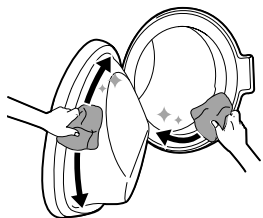

⚠ VAROVANIE

- Nechajte dvierka otvorené, aby sa vysušilo vnútro bubna, ale len vtedy, ak je to bezpečné a deti sú pod dozorom.

Čistenie vonkajšieho povrchu

Správna starostlivosť o spotrebič môže predĺžiť jeho životnosť.

Vonkajší povrch

- Ihneď utrite akúkoľvek rozliatu tekutinu. Utrite ho vlhkou handričkou.
- Utrite ho vlhkou handričkou a potom znova suchou handričkou, pričom sa uistite, že sa v spojoch ani štrbinách nenachádza žiadna vlhkosť.
- Na povrch ani na displej netlačte ostrými predmetmi.

Dvierka

- Dvierka utrite zvonku aj zvnútra vlhkou handričkou a potom ich utrite dosucha mäkkou handričkou.

⚠ VAROVANIE

- Nepokúšajte sa oddeľovať žiadne panely ani rozoberať spotrebič. Na ovládanie spotrebiča pomocou ovládacieho panela nepoužívajte ostré predmety.

Čistenie vnútorného priestoru

- Uterákom alebo mäkkou handričkou utrite povrch okolo dvierok práčky a sklo dvierok.
- Bielizeň vyberte zo spotrebiča ihneď po dokončení cyklu. Ak necháte vlhkú bielizeň v spotrebiči, môže sa pokrčiť, zafarbiť alebo zatuhnúť.

Pravidelné čistenie spotrebiča

Čištění bubnu (Čistenie bubna)

Túto funkciu použite na čistenie vnútra spotrebiča.

Pri tomto programe sa používa väčšie množstvo vody a vyššia rýchlosť odstreďovania. Vykonať túto funkciu raz mesačne (alebo častejšie v prípade potreby) na odstránenie nahromadeného pracieho prostriedku a iných usadenín.

- 1 Vyberte všetko oblečenie alebo položky zo spotrebiča a zatvorte dverka.
- 2 Otvorte zásuvku dávkovača a pridajte prostriedok – prášok proti tvorbe vodného kameňa do priehradky na hlavné pranie.
 - Tablety vložte do bubna.
- 3 Pomaly zatvorte zásuvku dávkovača.
- 4 Zapnite napájanie spotrebiča a potom vyberte **Čištění bubnu (Čistenie bubna)**.
 - ECL sa zobrazí na displeji.
- 5 Stlačením tlačidla **Štart/Pauza** spustíte spotrebič.
- 6 Po skončení programu nechajte dverka otvorené, aby dverka, flexibilné tesnenie aj sklo dverok mohli vyschnúť.

⚠ VAROVANIE

- Dverka nechávajú za účelom vyschnutia vnútra spotrebiča otvorené iba vtedy, keď sú deti pod dozorom.

Čistenie filtra prívodnej hadice

Filter prívodu vody zbiera vodný kameň alebo akékoľvek malé objekty, ktoré sa môžu nachádzať vo vode privádzanej do spotrebiča. Pravidelne čistite filter prívodu vody.

POZNÁMKA

- Ak budete dlhší čas preč (napr. na dovolenke), vypnite prívod vody, najmä ak nie je v blízkosti spotrebiča odtok vody (otvor).
- Ak do zásuvky na prací prostriedok nepriteká voda, na ovládacom paneli sa zobrazí chybové hlásenie IE.
- Ak je voda veľmi tvrdá alebo obsahuje stopy vodného kameňa, filter na strane prívodu vody sa môže upchať.

- 1 Zatvorte prívod vody a odskrutkujte prívodnú hadicu.

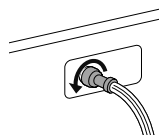

- 2 Filter vyčistíte použitím stredne tvrdej (medium) zubnej kefky.

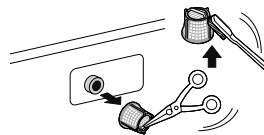

Čistenie filtra odtokového čerpadla

Vo filtri odtokového čerpadla sa zachytávajú vlákna a malé predmety, ktoré boli omylom vložené do spotrebiča spolu s bielizňou. Pravidelne kontrolujte, či je filter čistý, aby spotrebič fungoval bez problémov.

Pred čistením filtra odtokového čerpadla počkajte, kým voda vychladne. Otvorte dvierka v prípade núdze alebo vykonajte núdzovú evakuáciu.

- 1 Odpojte spotrebič.
- 2 Otvorte kryt a vytiahnite hadičku.

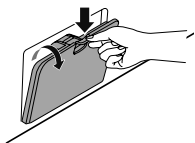

- 3 Odskrutkujte zátku odtokovej hadičky ❶, a potom nechajte odtiecť vodu. Pomaly odskrutkujte filter odtokového čerpadla ❷ na odtok vody a odstráňte malé objekty.

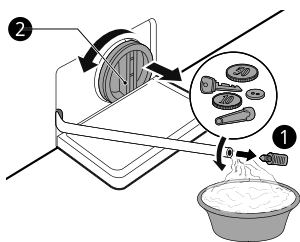

- 4 Po vyčistení filtra odtokového čerpadla vyberte filter odtokového čerpadla a vložte zátku odtokovej hadičky.
- 5 Zatvorte kryt.

⚠ UPOZORNENIE

- Pri vypúšťaní vody buďte opatrní, pretože môže byť horúca.

- Raz mesačne spustíte program Čistenie bubna (v prípade potreby častejšie), aby sa odstránili zvyšky pracieho prostriedku a iné usadeniny.

Čistenie zásuvky dávkovača

Prací prostriedok a aviváž sa môžu usadzovať v zásuvke dávkovača. Raz alebo dvakrát mesačne vytiahnite zásuvku, vyberte vložky a skontrolujte prítomnosť usadenín.

- 1 Zásuvku dávkovača pracieho prostriedku vyberiete tak, že ju ťaháte rovným ťahom k sebe, až kým sa zastaví.
 - Odstráňte zásuvku počas stlačenia tlačidla uvoľnenia vnútri zásuvky na prací prostriedok.

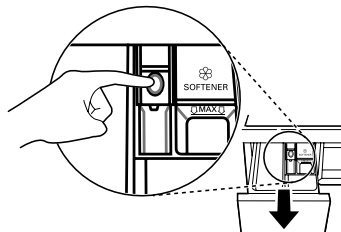

- 2 Vyberte nánosy a usadeniny pracieho prostriedku a zmäkčovacieho prostriedku.
 - Na odstránenie nánosov a usadenín pracieho prostriedku a zmäkčovacieho prostriedku umyte zásuvku a súčasť zásuvky teplou vodou. Na čistenie zásuvky dávkovača používajte iba vodu. Potom vysušte zásuvku a jej súčasť mäkkou handričkou alebo utierkou.
- 3 Ak chcete vyčistiť otvor na zásuvku, použite handričku alebo malú nekovovú kefku.
 - Odstráňte všetky usadeniny z hornej aj dolnej časti otvoru.
- 4 Mäkkou handričkou alebo utierkou poutierajte všetku vlhkosť z výklenku zásuvky na prací prostriedok.
- 5 Opätovne nainštalujte súčasti zásuvky do správnych priehradiek a zásuvku zasuňte.

Skôr ako zavoláte servis

Používanie spotrebiča môže viesť k chybám a poruchám. Nasledujúca tabuľka obsahuje možné príčiny a poznámky na vyriešenie chybového hlásenia alebo poruchy. Väčšinu problémov môžete vyriešiť svojpomocne, čím ušetríte čas a peniaze, keďže nemusíte volať servisné stredisko spoločnosti LG Electronics. Nasledujúca tabuľka by vám mala pomôcť pri riešení problémov.

Chybové hlásenia

Spotrebič je vybavený systémom automatického monitorovania chýb na zistenie a diagnostiku problémov v ranom štádiu. Ak spotrebič nepracuje správne alebo nepracuje vôbec, skôr, ako zavoláte servisné stredisko spoločnosti LG Electronics, postupujte podľa informácií uvedených v nasledujúcej časti.

Prejavy problému	Možné príčiny a riešenie
IE CHYBA PRÍVODU	Na danom mieste nie je dostatočný prívod vody. Voda nepriteká do spotrebiča alebo priteká pomaly. <ul style="list-style-type: none"> Skúste použiť iný prívod v domácnosti.
	Kohútik prívodu vody nie je úplne otvorený. Voda nepriteká do spotrebiča alebo priteká pomaly. <ul style="list-style-type: none"> Kohútik otvorte úplne.
	Prívodná hadica alebo hadice sú zalomené. <ul style="list-style-type: none"> Vyrovajte hadicu alebo opätovne nainštalujte prívodnú hadicu
	Filter prívodných hadíc je upchatý. <ul style="list-style-type: none"> Skontrolujte a vyčistite filter prívodnej hadice.
	Ak dôjde k úniku vody v prívodnej hadici so systémom na ochranu proti úniku vody, indikátor začne svietiť načerveno. <ul style="list-style-type: none"> Vymeňte prívodnú hadicu so systémom na ochranu proti úniku vody.
DE CHYBA ODTOKU VODY	Odtoková hadica je zalomená alebo upchatá. Voda zo spotrebiča neodteká alebo odteká pomaly. <ul style="list-style-type: none"> Vyčistite a vyrovajte odtokovú hadicu.
	Odtokový filter je upchatý. <ul style="list-style-type: none"> Skontrolujte a vyčistite odtokový filter.
UE CHYBA NEROVNOVÁHY	Spotrebič je vybavený systémom, ktorý zisťuje a skoriguje nerovnováhu v spotrebiči. <ul style="list-style-type: none"> Na konci cyklu môže byť bielizeň príliš vlhká, opätovne usporiadajte naloženie, aby bolo možné vykonať správne odstreďovanie. Zatvorte dvierka a stlačte tlačidlo Štart/Pauza. Môže trvať pár minút, kým spotrebič začne odstreďovanie. Dvierka musia byť uzamknuté, aby bolo možné doceliť odstreďovanie.
	Príliš málo náplne. Systém môže zastaviť odstreďovanie alebo dokonca celkom prerušiť cyklus odstreďovania, ak sú naložené jednotlivé ťažké veci (napr. predložka do kúpeľne, župan atď.). <ul style="list-style-type: none"> Pridajte 1 alebo 2 podobné veci alebo veci, ktoré pomôžu vyvážiť náplň práčky. Zatvorte dvierka a stlačte tlačidlo Štart/Pauza. Môže trvať pár minút, kým zariadenie začne odstreďovanie. Dvierka musia byť uzamknuté, aby bolo možné doceliť odstreďovanie

Prejavy problému	Možné príčiny a riešenie
dE dE1 dE2 dE4 CHYBA DVIEROK	Porucha snímača dvierok. <ul style="list-style-type: none"> Obráťte sa na servisné stredisko spoločnosti LG Electronics. Telefónne číslo vášho miestneho servisného strediska spoločnosti LG Electronics je uvedené na záručnej karte.
EE CHYBA OVLÁDANIA	Toto je chyba ovládania. <ul style="list-style-type: none"> Vytiahnite zástrčku zo siete a zavolajte servis.
LE CHYBA ZABLOKOVANÝ MOTOR	Motor je preťažený <ul style="list-style-type: none"> Počkajte 30 minút, kým motor spotrebiča nevychladne a potom reštartujte cyklus.
FE CHYBA PRETEČENIE	Nadmerné množstvo vody z dôvodu chybného vodovodného ventilu. <ul style="list-style-type: none"> Zatvorte prívod vody. Vytiahnite zástrčku zo siete. Zavolajte servis.
PE CHYBA SENZORA TLAKU	Chyba senzora úrovne vody. <ul style="list-style-type: none"> Zatvorte prívod vody. Vytiahnite zástrčku zo siete. Zavolajte servis.
US CHYBA SENZORA VIBRÁCIÍ	Poruchy senzora vibrácií <ul style="list-style-type: none"> Zavolajte servis.
FF CHYBA – ZAMRZNUTIE	Nie je napájacia/odtoková hadica alebo odtokové čerpadlo zamrznuté? <ul style="list-style-type: none"> Privedte teplú vodu do bubna na rozmrazenie odtokovej hadice a odtokového čerpadla. Prívodnú hadicu prikryte vlhkou a teplou handričkou.
RE ÚNIK VODY	Voda uniká. <ul style="list-style-type: none"> Zavolajte servis.
PF VÝPADOK PRÚDU	Na zariadení došlo k výpadku prúdu. <ul style="list-style-type: none"> Reštartujte cyklus



Možné hluky

Prejavy problému	Možné príčiny a riešenie
Hrkotanie alebo rachot	V bubne sa môžu nachádzať cudzie predmety, napríklad kľúče, mince alebo zatváracie špendlíky. <ul style="list-style-type: none"> Zastavte spotrebič, skontrolujte, či sa v bubne nenachádzajú cudzie objekty. Ak hluk pretrváva aj po opätovnom spustení spotrebiča, zavolajte servis.

Prejavy problému	Možné príčiny a riešenie
Dunivý zvuk	Dunivý zvuk môže spôsobovať ťažká bielizeň. Tento zvuk je zvyčajne bežný. <ul style="list-style-type: none"> • Ak zvuk pretrváva, spotrebič je pravdepodobne nevyvážený. Zastavte práčku a znova rozložte bielizeň v práčke.
	Bielizeň v práčke je pravdepodobne nevyvážená. <ul style="list-style-type: none"> • Pozastavte cyklus a po odblokovaní dvierok opätovne rozložte bielizeň.
Vibračný hluk	Obalové materiály neboli odstránené. <ul style="list-style-type: none"> • Odstráňte obalové materiály.
	Je možné, že bielizeň je v bubne nerovnomerne rozložená. <ul style="list-style-type: none"> • Pozastavte cyklus a po odblokovaní dvierok opätovne rozložte bielizeň.
	Nie všetky vyrovnávacie nožičky sa pevne a rovno dotýkajú podlahy. <ul style="list-style-type: none"> • Pozri Vyrovnanie spotrebiča na nastavenie vyrovnania spotrebiča.
	Podlaha nie je dostatočne stabilná, tuhá a pevná. <ul style="list-style-type: none"> • Skontrolujte, či je podlaha pevná a či sa neohýba. Pozri Požiadavky na miesto inštalácie na výber správneho miesta.

Prevádzka

Prejavy problému	Možné príčiny a riešenie
Uniká voda	Domové odtokové potrubie je upchaté. <ul style="list-style-type: none"> • Odstráňte upchatie odtokového potrubia. Ak je to potrebné, obráťte sa na inštalatéra.
	Únik vody je spôsobený nesprávnou inštaláciou odtokovej hadice alebo upchatou odtokovou hadicou. <ul style="list-style-type: none"> • Vyčistite a vyrovnajte odtokovú hadicu. Pravidelne kontrolujte a čistite odtokový filter.
Spotrebič nie je v prevádzke.	Ovládací panel sa vypol z dôvodu nečinnosti. <ul style="list-style-type: none"> • Ide o bežný jav. Stlačte tlačidlo Napájanie na zapnutie spotrebiča.
	Zariadenie je odpojené. <ul style="list-style-type: none"> • Uistite sa, že kábel je bezpečne zasunutý do funkčnej elektrickej zásuvky.
	Zásobovanie vodou je vypnuté. <ul style="list-style-type: none"> • Úplne otvorte prívod vody.

Prejavy problému	Možné príčiny a riešenie
Spotrebič nie je v prevádzke.	Ovládače nie sú správne nastavené. <ul style="list-style-type: none"> Uistite sa, že cyklus je správne nastavený. Zatvorte dvierka a stlačte tlačidlo Štart/Pauza.
	Dvierka sú otvorené. <ul style="list-style-type: none"> Zatvorte dvierka a uistite sa, že žiadna prekážka nebráni úplnému zatvoreniu dvierok.
	Istič/poistka je aktivovaný/spálená. <ul style="list-style-type: none"> Skontrolujte domové/bytové ističe/poistky. Vymeňte poistky alebo resetujte istič. Spotrebič by mal byť pripojený k vyhradenému vedľajšiemu okruhu. Po obnovení napájania bude spotrebič pokračovať v cykle, v ktorom sa zastavil.
	Je potrebné resetovať ovládače. <ul style="list-style-type: none"> Stlačte tlačidlo Napájanie, potom opätovne vyberte požadovaný program a stlačte tlačidlo Štart/Pauza.
	Štart/Pauza sa nestlačilo po nastavení cyklu. <ul style="list-style-type: none"> Stlačte tlačidlo Napájanie, potom opätovne vyberte požadovaný program a stlačte tlačidlo Štart/Pauza. Spotrebič sa vypne, ak sa tlačidlo Štart/Pauza nestlačilo v priebehu 15 minút.
	Extrémne nízky tlak vody. <ul style="list-style-type: none"> Skontrolujte iný kohútik v domácnosti a uistite sa, že tlak vody v domácnosti je dostatočný.
	Spotrebič zohrieva vodu alebo vytvára paru. <ul style="list-style-type: none"> Môže sa stať, že bubon dočasne zastaví počas určitých cyklov, zatiaľ čo sa voda bezpečne zohrieva na nastavenú teplotu.
Tlačidlá nefungujú správne.	Keď spotrebič začne pracovať, dvierka sa z bezpečnostných dôvodov nedajú otvoriť. <ul style="list-style-type: none"> Skontrolujte, či svieti ikona . Keď Door Lock zhasne, môžete dvierka bezpečne otvoriť.
Dvierka sa nedajú otvoriť.	Keď spotrebič začne pracovať, dvierka sa z bezpečnostných dôvodov nedajú otvoriť. <ul style="list-style-type: none"> Skontrolujte, či svieti ikona . Keď ikona  zhasne, môžete dvierka bezpečne otvoriť.
Spotrebič sa neplní správne.	Filter je upchatý. <ul style="list-style-type: none"> Uistite sa, že prívodné filtre na plniacich ventiloch nie sú upchaté.
	Prívodné hadice môžu byť prehnuté. <ul style="list-style-type: none"> Skontrolujte, či prívodné hadice nie sú prehnuté alebo upchaté.
	Nedostatočné zásobovanie vodou. <ul style="list-style-type: none"> Uistite sa, že kohútiky pre teplú a studenú vodu sú úplne otvorené.
	Prívodné hadice teplej a studenej vody sú prevrátené. <ul style="list-style-type: none"> Skontrolujte prívodné pripojenia.

Prejavy problému	Možné príčiny a riešenie
Zo spotrebiča neodteká voda.	Zalomená odtoková hadica. <ul style="list-style-type: none"> Zabezpečte, aby odtoková hadica nebola zalomená.
	Odtok umiestnený vyššie ako 1,2 m nad podlahou. <ul style="list-style-type: none"> Zabezpečte, aby odtoková hadica nebola umiestnená vyššie ako 1,2 m nad spodkom zariadenia.
Prací prostriedok sa dávkuje nekompletné alebo sa nedávkuje vôbec.	Používa sa príliš veľa pracieho prostriedku. <ul style="list-style-type: none"> Riadte sa pokynmi výrobcu pracieho prostriedku.
Doba cyklu je dlhšia ako zvyčajne.	Príliš málo náplne. <ul style="list-style-type: none"> Pridajte viacej vecí, aby spotrebič mohol vyvážiť bielizeň.
	Ťažké veci sa pomiešajú s ľahšími vecami. <ul style="list-style-type: none"> Vždy sa snažte prať veci s podobnou hmotnosťou, aby zariadenie mohlo rovnomerne rozložiť hmotnosť bielizne na odstreďovanie.
	Náplň nie je vyvážená. <ul style="list-style-type: none"> Znova manuálne rozložte bielizeň, ak sa veci zamotali.
Trvanie je oneskorené	Zistilo sa nevyváženie alebo je zapnutý program na odstraňovanie mydlín. <ul style="list-style-type: none"> Ide o bežný jav. Zostávajúci čas zobrazený na displeji je iba odhadované trvanie. Skutočný čas môže byť iný.

Výkon

Prejavy problému	Možné príčiny a riešenie
Nedostatočné odstraňovanie škvŕn	Škvŕny z predošlého prania. <ul style="list-style-type: none"> Na veciach, ktoré sa predtým už prali, sa môžu nachádzať škvŕny. Môže sa stať, že tieto škvŕny sa ťažko odstraňujú a vznikne potreba ručného prania alebo ošetrovania bielizne vopred, aby bolo možné škvŕnu odstrániť.
Tvorba škvŕn	Bielidlo alebo aviváž sú dávkované príliš skoro. <ul style="list-style-type: none"> Dávkovací priečinok je preplnený. Spôsobí to rýchle dávkovanie bielidla alebo aviváže. Vždy zmerajte množstvo bielidla alebo aviváže, aby ste predišli preplneniu. Jemne zatvorte dávkovaciu zásuvku.
	Bielidlo alebo zmäkčovadlo sa pridali priamo na bielizeň v bubne. <ul style="list-style-type: none"> Na zaručenie správneho dávkovania do bielizne v správnom čase cyklu vždy používajte dávkovač.
	Šaty neboli správne vytriedené. <ul style="list-style-type: none"> Odevy tmavej farby vždy perte oddelene od odevov svetlej farby a bielej farby, aby ste zabránili strate a zmene farby. Veľmi znečistené položky nikdy neperte spolu s mierne znečistenými položkami.

Prejavy problému	Možné príčiny a riešenie
Pokrčenie	Spotrebič nie je vykladaný správne. <ul style="list-style-type: none"> • Vždy vykladajte položky zo spotrebiča ihneď po ukončení cyklu.
	Spotrebič je preplnený. <ul style="list-style-type: none"> • Spotrebič môže byť plne naložený, no veci by nemali byť tesne napratané do bubna. Dvierka spotrebiča by sa mali dať jednoducho zatvoriť.
	Prívodné hadice teplej a studenej vody sú prevrátené. <ul style="list-style-type: none"> • Pláchanie teplou vodou môže spôsobiť pokrčenie odevov. Skontrolujte pripojenia prívodných hadíc.
Zápach plesne alebo hrdze v spotrebiči	Vnútro bubna nie je riadne čistené. <ul style="list-style-type: none"> • Pravidelne púšťajte funkciu Čištění bubny (Čistenie bubna)
	Odtoková hadica nie je správne nainštalovaná, čo zapríčiňuje sifónový efekt (voda vteká späť do práčky). <ul style="list-style-type: none"> • Pri inštalácii odtokovej hadice sa uistite, že nie je zalomená alebo zablokovaná.
	Zásuvka dávkovača pracieho prostriedku nie je pravidelne čistená. <ul style="list-style-type: none"> • Čistite zásuvku dávkovača pracieho prostriedku, obzvlášť vrch a spodok otvoru zásuvky.
	Zápach môže byť zapríčinený nesprávnou inštaláciou odtokovej hadice, čo zapríčiňuje sifónový efekt (voda vteká späť do práčky). <ul style="list-style-type: none"> • Pri inštalácii odtokovej hadice sa uistite, že nie je zalomená alebo zablokovaná.
	Ak pravidelne nečistíte zásuvku dávkovača pracieho prostriedku, môže to zapríčiniť zápach z plesní alebo zo zvyškov iných látok. <ul style="list-style-type: none"> • Čistite zásuvku dávkovača pracieho prostriedku, obzvlášť vrch a spodok otvoru zásuvky.



Wi-Fi

Prejavy problému	Možné príčiny a riešenie
Váš domáci spotrebič a smartfón nie sú pripojené k sieti Wi-Fi.	Heslo pre Wi-Fi pripojenie, na ktoré sa pokúšate pripojiť, je nesprávne. <ul style="list-style-type: none"> Nájdite Wi-Fi sieť, ku ktorej je pripojený váš smartfón a odstráňte ju, potom svoj spotrebič zaregistrujte na LG SmartThinQ.
	Mobilné dáta vášho smartfónu sú zapnuté. <ul style="list-style-type: none"> Vypnite Mobilné dáta na vašom smartfóne a zaregistrujte spotrebič pomocou Wi-Fi siete.
	Názov bezdrôtovej siete (SSID) je nastavený nesprávne. <ul style="list-style-type: none"> Názov bezdrôtovej siete (SSID) by mal byť kombináciou anglických písmen a číslíc. (Nepoužívajte špeciálne znaky).
	Frekvencia smerovača nie je 2,4 GHz. <ul style="list-style-type: none"> Sú podporované smerovače len s frekvenciou 2,4 GHz. Nastavte bezdrôtový smerovač na 2,4 GHz a pripojte k nemu spotrebič. Ak chcete skontrolovať frekvenciu smerovača, obráťte sa na svojho poskytovateľa internetových služieb alebo výrobcu smerovača.
	Vzdialenosť medzi spotrebičom a smerovačom je príliš veľká. <ul style="list-style-type: none"> Ak je vzdialenosť medzi spotrebičom a bezdrôtovým smerovačom príliš veľká, signál môže byť slabý a pripojenie nemusí byť správne nakonfigurované. Presuňte smerovač tak, aby sa nachádzal bližšie pri spotrebiči.

Produktový štítok

Komisiou delegované nariadenie (EÚ) čísl. 1061/2010

Názov dodávateľa alebo obchodná značka	LG	
Model dodávateľa		F*WN*
Menovitý výkon	kg	7
Trieda energetickej účinnosti		A+++
Ohodnotené „EU Ecolabel award“ v súlade s nariadením [(EC) No 66/2010]		Nie
Vážená ročná spotreba energie (AEC) v kWh za rok ¹	kWh/rok	139
Energetická spotreba		
Štandardný program 60 °C bavlna pri plnom naplnení	kWh	0,77
Štandardný program 60 °C bavlna pri čiastočnom naplnení	kWh	0,49
Štandardný program 40 °C bavlna pri čiastočnom naplnení	kWh	0,49
Vážená spotreba energie v režime vyp. a v režime ponechané zapnuté	W	0,45
Vážená ročná spotreba vody (AWC) v litroch za rok ²	litrov/rok	9240
Trieda efektivity odstreďovania na škále od G (najmenej efektívne) do A (najviac efektívne).		B
Max. rýchlosť odstreďovania ³	ot./min.	1200
Zvyšková vlhkosť ³	%	53
Štandardné programy pre bavlnu ⁴	Bavlna+□, , 60 °C / 40 °C	
čas programu		
Štandardný program 60 °C bavlna pri plnom naplnení ⁵	min.	228
Štandardný program 60 °C bavlna pri čiastočnom naplnení ⁵	min.	210
Štandardný program 60 °C bavlna pri čiastočnom naplnení ⁵	min.	208
Trvanie režimu zostať zapnutý (TI)	min.	10
Akustické hlukové emisie prenášané vzduchom		
Fáza prania ⁶	dB(A)	59
Fáza odstreďovania ⁶	dB(A)	75
Voľne stojaci spotrebič		

- *1: Založené na 220 štandardných cykloch prania pre programy bavlny pri 60 °C a 40 °C pri plnom a čiastočnom naplnení a spotrebe nízkoenergetických režimov. Aktuálna energetická spotreba bude závisieť od toho, ako je spotrebič využívaný.
- *2: Založené na 220 štandardných cykloch prania pre programy bavlny pri 60 °C a 40 °C pri plnom a čiastočnom naplnení. Aktuálna spotreba vody bude závisieť od toho, ako je spotrebič využívaný.
- *3: Dosiahnuté pre štandardný program bavlny 60 °C pri plnom naplnení alebo pre štandardný program bavlny 40 °C pri čiastočnom naplnení, ktorékoľvek je menšie a pri zvyšnom objeme vlhkosti dosiahnutom pre štandardný program bavlny 60 °C pri plnom naplnení alebo štandardný program bavlny 40 °C pri čiastočnom naplnení, ktorékoľvek je väčšie.
- *4: Na ktorý sa vzťahuje informácia na štítku a nálepke, že tieto programy sú vhodné na čistenie normálne znečistenej bavlnenej bielizne a že sú najefektívnejšie programy z hľadiska kombinácie spotreby energie a vody.
- *5: Štandardný program pre bavlnu je **Bavlna+** , ^{60°C} plnej náplne, **Bavlna+** , ^{60°C} polovičnej náplne a **Bavlna+** polovičnej náplne podľa nariadení (EU) No. 1061/2010 a EN 60456.
- *6: Vyjadrené v dB(A) re 1 pW a zaokrúhlené k najbližšej celočíselnej hodnote počas fáz prania a odstredovania pre štandardný program bavlny 60 °C pri plnom naplnení.

Poznámky

Poznámky

