



Mașină de spălat

Manual de utilizare

WW9*T30**** / WW8*T30**** / WW7*T30****

SAMSUNG

Cuprins

Informații privind siguranța	4
Ce trebuie să știți despre instrucțiunile de siguranță	4
Simboluri importante de siguranță	4
Instrucțiuni importante privind siguranța	5
Avertizări extrem de importante privind instalarea	7
Atenționări privind instalarea	8
Avertizări extrem de importante privind utilizarea	9
Atenționări privind utilizarea	10
Avertizări extrem de importante privind curățarea	14
Instrucțiuni referitoare la marcajul DEEE	14
Ecodesign	15
Instalare	16
Ce este inclus	16
Cerințe de instalare	18
Instalare pas cu pas	20
Înainte de a începe	30
Setări inițiale	30
Indicații pentru rufe	30
Recomandare detergent	34
Indicații privind sertarul pentru detergent	35
Operațiuni	38
Panou de control	38
Pași simpli pentru pornire	39
Informații generale despre programele de spălare	40
Setări	42
Întreținere	43
Evacuare de urgență	43
Curățarea	44
Recuperarea după îngheț	47
Pregătirea pentru perioade lungi de neutilizare	47

Depanare	48
Aspecte de verificat	48
Codurile de informare	52
Specificații tehnice	54
Tabel pentru îngrijirea țesăturilor	54
Protejarea mediului	55
Garanția pentru piesele de schimb	55
Fișă de specificații	55
Informații cu privire la programele de spălare principale	60
Informații orientative (conform UE 2019/2023)	61
Informații EPREL	63
Informații de contact	64
AVEȚI ÎNTREBĂRI SAU COMENTARII?	64

Informații privind siguranța

Felicitări pentru noua dumneavoastră mașină de spălat Samsung. Acest manual conține informații importante despre instalarea, utilizarea și întreținerea aparatului dvs. Vă rugăm să citiți acest manual pentru a profita de toate avantajele și caracteristicile mașinii dumneavoastră de spălat.

Ce trebuie să știți despre instrucțiunile de siguranță

Citiți cu atenție acest manual pentru a vă asigura că știți să acționați în siguranță și eficient numeroasele caracteristici și funcții ale noului dumneavoastră aparat. Păstrați manualul într-o locație sigură din apropierea aparatului pentru consultări ulterioare. Utilizați acest aparat exclusiv în scopul pentru care a fost conceput, potrivit instrucțiunilor cuprinse în prezentul manual.

Avertismentele și instrucțiunile importante privind siguranța cuprinse în prezentul manual nu acoperă toate condițiile și situațiile care pot apărea. Este responsabilitatea dumneavoastră să vă folosiți simțul practic și să dați dovadă de atenție și grijă la instalarea, întreținerea și utilizarea mașinii dumneavoastră de spălat. Deoarece următoarele instrucțiuni de utilizare acoperă diferite modele, caracteristicile mașinii dumneavoastră de spălat pot fi puțin diferite față de cele descrise în acest manual și este posibil să nu se aplice toate semnele de avertizare. Dacă aveți întrebări sau nelămuriri, contactați cel mai apropiat centru de service sau căutați asistență și informații online pe site-ul www.samsung.com.

Simboluri importante de siguranță

Semnificațiile pictogramelor și semnelor din acest manual:

 **AVERTISMENT**

Pericole sau acțiuni riscante care pot provoca vătămări corporale grave sau decesul și/sau daune materiale.

 **ATENȚIE**

Pericole sau acțiuni riscante care pot provoca vătămări corporale și/sau daune materiale.

 **NOTĂ**

Indică faptul că există un risc de vătămare corporală sau de deteriorare a bunurilor.

Aceste semne de avertizare au rolul de a preveni vătămarea corporală a dvs. și a persoanelor din apropiere. Respectați-le întocmai.

După ce citiți acest manual, păstrați-l într-un loc sigur, pentru consultări ulterioare.

Citiți toate instrucțiunile înainte de a utiliza aparatul.

La fel ca în cazul oricărui aparat electric cu componente în mișcare, există posibilitatea apariției unor pericole. Pentru a utiliza în siguranță acest aparat, familiarizați-vă cu modul acestuia de funcționare și utilizați-l cu atenție.

Instrucțiuni importante privind siguranța

AVERTISMENT

Pentru a reduce riscurile de incendiu, de electrocutare sau de vătămări corporale în timpul utilizării aparatului, respectați aceste instrucțiuni de bază referitoare la siguranță, inclusiv următoarele:

1. Acest aparat nu trebuie să fie utilizat de către persoane (incluzând aici și copiii) cu afecțiuni fizice, senzoriale sau mentale sau fără experiență și cunoștințe în acest sens, decât dacă sunt supravegheate sau dacă sunt instruite cu privire la utilizarea aparatului de către o persoană responsabilă pentru siguranța lor.
2. Pentru utilizare în Europa: Acest dispozitiv poate fi utilizat de copiii cu vârsta de peste 8 ani și de către persoanele cu capacități psihice, senzoriale sau mentale reduse, sau lipsite de experiență și cunoștințe, dacă au fost supravegheate sau instruite cu privire la utilizarea dispozitivului în siguranță și înțeleg pericolele implicate. Copiii nu trebuie să se joace cu aparatul. Operațiunile de curățare și de întreținere de către utilizator nu trebuie să fie realizate de către copii fără a fi supravegheați.

Informații privind siguranța

3. Copiii trebuie să fie supravegheați pentru a fi împiedicați să se joace cu aparatul.
4. În cazul în care cablul de alimentare este deteriorat, acesta trebuie înlocuit de către producător, de către agentul de service al acestuia sau de către o persoană cu calificare similară, pentru a evita riscurile.
5. Utilizați seturile noi de furtunuri furnizate împreună cu aparatul; nu reutilizați seturile vechi de furtunuri.
6. În cazul aparatelor cu orificii pentru ventilație la bază, asigurați-vă că acestea nu sunt obstrucționate de un covor.
7. **Pentru utilizare în Europa:** Copiii cu vârsta sub 3 ani nu trebuie să aibă acces la aparat decât dacă sunt supravegheați permanent.
8. **ATENȚIE:** Pentru a putea evita pericolele legate de resetarea involuntară a siguranței termice, acest aparat nu trebuie alimentat printr-un dispozitiv extern de comutare, cum ar fi un cronometru sau conectat la un circuit care este în mod obișnuit pornit și oprit de utilități.
9. Acest aparat este destinat utilizării numai pentru activitățile casnice și nu este destinat utilizării în următoarele cazuri:
 - zonele pentru personal din bucătăriile spațiilor comerciale, birourilor sau altor medii de lucru;
 - ferme;
 - de către clienți în hoteluri, moteluri și alte medii de tip rezidențial;
 - în unități de cazare, cu mic dejun inclus;
 - în zone de uz comun în blocurile de apartamente sau în spălătorii.

Avertizări extrem de importante privind instalarea

AVERTISMENT

Acest aparat trebuie să fie instalat de către un tehnician calificat sau de către o companie specializată.

- Nerespectarea acestei cerințe poate conduce la electrocutare, la incendiu, la explozie, la probleme cu produsul sau la vătămare corporală.

Acest aparat este greu. Aveți grijă la ridicarea sa.

Conectați cablul de alimentare la o priză de perete care respectă specificațiile locale privind energia electrică. Utilizați priza numai pentru acest aparat și nu utilizați un prelungitor.

- Utilizarea prizei de perete pentru mai multe aparate folosind un cablu prelungitor cu mai multe prize sau prelungind cablul de alimentare poate conduce la electrocutare sau la incendiu.
- Asigurați-vă că tensiunea, frecvența și curentul de alimentare respectă specificațiile produsului. Nerespectarea acestei instrucțiuni poate duce la electrocutare sau la incendiu. Conectați ferm ștecherul cablului de alimentare la priza de perete.

Îndepărtați în mod regulat orice substanțe străine, precum praf sau apă, de pe terminalele ștecherului și de pe punctele de contact, utilizând o cârpă uscată.

- Deconectați ștecherul cablului de alimentare și curățați-l cu o lavetă uscată.
- Nerespectarea acestei instrucțiuni poate duce la electrocutare sau la incendiu.

Conectați ștecherul cablului de alimentare la o priză de perete astfel încât cablul să fie îndreptat spre podea.

- Dacă introduceți ștecherul în priză în direcția opusă, firele electrice din interiorul cablului se pot deteriora, ceea ce poate duce la electrocutare sau incendiu.

Nu lăsați materialele de ambalaj la îndemâna copiilor, deoarece pot fi periculoase.

- Dacă un copil își pune o pungă peste cap, se poate sufoca.

În cazul în care aparatul, ștecherul sau cablul de alimentare este deteriorat, contactați cel mai apropiat centru de service.

Acest aparat trebuie să fie împământat corect.

Nu împământați aparatul la o conductă de gaze, la o conductă de apă din plastic sau la cablul de telefonie.

- Acest lucru poate duce la electrocutare, incendiu, explozie sau probleme cu produsul.
- Nu conectați niciodată cablul de alimentare la o priză care nu dispune de împământare corespunzătoare și asigurați-vă că sunt respectate reglementările naționale și regionale.

Nu instalați acest aparat în apropierea unui radiator sau a altor materiale inflamabile.

Nu instalați acest aparat într-un loc cu umezeală, ulei sau praf sau într-un loc expus direct la lumina soarelui sau la apă (ploaie).

Nu instalați acest aparat într-un loc expus la temperaturi scăzute.

- Dacă îngheață, țevile se pot sparge.

Informații privind siguranța

Nu instalați aparatul într-un loc în care se pot produce scurgeri de gaze.

- Acest lucru poate provoca electrocutări sau incendii.

Nu folosiți un transformator.

- Acest lucru poate provoca electrocutări sau incendii.

Nu utilizați un ștecher deteriorat, un cablu deteriorat sau o priză de perete desprinsă.

- Acest lucru poate provoca electrocutări sau incendii.

Nu trageți și nu îndoiiți excesiv cablul de alimentare.

Nu răsuciți și nu înnoțați cablul de alimentare.

Nu agățați cablul de alimentare de un obiect metalic, nu așezați un obiect greu peste acesta, nu introduceți cablul de alimentare printre obiecte și nu îl împingeți în spațiul din spatele aparatului.

- Acest lucru poate provoca electrocutări sau incendii.

Nu trageți de cablul de alimentare când deconectați ștecherul.

- Deconectați ștecherul cablului de alimentare ținând de ștecher.
- Nerespectarea acestei instrucțiuni poate duce la electrocutare sau la incendiu.

Acest aparat trebuie poziționat astfel încât ștecherul, robinetele de alimentare cu apă și conductele de scurgere să poată fi accesate cu ușurință.

Vă rugăm să aveți în vedere faptul că în urma reparației efectuate de către un furnizor de servicii neautorizat, reparației efectuate de dumneavoastră sau a oricărei intervenții non-profesionale asupra produsului, Samsung nu este responsabilă pentru nicio deteriorare a aparatului, orice vătămare sau orice altă problemă de siguranță a acestuia cauzată de orice încercare de reparare a dispozitivului care nu respectă cu atenție aceste instrucțiuni de reparație și întreținere. Orice deteriorare a produsului cauzată de încercarea de a repara produsul de către orice altă persoană decât un furnizor de servicii certificat Samsung, nu va fi acoperită de garanție.

Atenționări privind instalarea

ATENȚIE

Acest aparat trebuie poziționat astfel încât ștecherul cablului de alimentare să fie ușor de accesat.

- Nerespectarea acestei cerințe poate conduce la electrocutare sau incendiu din cauza pierderilor electrice.

Instalați aparatul pe o podea rezistentă, plană, care îi poate susține greutatea.

- Nerespectarea acestei cerințe poate conduce la vibrații anormale, deplasare, zgomote sau probleme cu produsul.

Avertizări extrem de importante privind utilizarea

AVERTISMENT

Dacă echipamentul este inundat, opriți imediat alimentarea cu apă și curent electric și contactați cel mai apropiat centru de service.

- Nu atingeți ștecherul cablului de alimentare cu mâinile ude.
- Nerespectarea acestei instrucțiuni poate conduce la electrocutare.

Dacă echipamentul generează un zgomot neobișnuit, un miros de ars sau fum, deconectați imediat ștecherul și contactați cel mai apropiat centru de service.

- Nerespectarea acestei instrucțiuni poate duce la electrocutare sau la incendiu.

În cazul unor scurgeri de gaze (precum propan, gaz petrolier lichefiat etc.), aerisiți imediat, fără să atingeți ștecherul cablului de alimentare. Nu atingeți aparatul sau cablul de alimentare.

- Nu folosiți un ventilator.
- O scânteie poate provoca o explozie sau un incendiu.

Îndepărtați mânerul ușii mașinii de spălat înainte de a arunca aparatul.

- În cazul blocării în interiorul aparatului, copiii se pot sufoca.

Asigurați-vă că îndepărtați ambalajul (materialul spongios, polistirenul extrudat) de la baza mașinii de spălat înainte de utilizarea acesteia.

Nu spălați articole contaminate cu benzină, kerosen, benzen, diluant, alcool sau alte substanțe inflamabile sau explozibile.

- Acest lucru poate conduce la electrocutare, incendiu sau explozie.

Nu deschideți ușa mașinii de spălat cu forța în timpul funcționării acesteia (spălare la temperatură ridicată/uscare/centrifugare).

- Apa care se scurge din mașina de spălat poate cauza arsuri sau poate face podeaua alunecoasă. Aceasta poate conduce la vătămare.
- Deschiderea forțată a ușii poate conduce la deteriorarea produsului sau la vătămare.

Nu atingeți ștecherul cablului de alimentare cu mâinile ude.

- Vă puteți electrocuta.

Nu opriți aparatul prin scoaterea din priză a cablului de alimentare în timpul funcționării.

- Reintroducerea cablului de alimentare în priza de perete poate provoca o scânteie și poate conduce la electrocutare sau incendiu.

Nu lăsați copiii să intre în sau să se urce pe aparat.

- Aceasta poate conduce la electrocutare, arsuri sau vătămare.

Nu introduceți mâna sau un obiect metalic sub mașina de spălat în timpul funcționării.

- Aceasta poate conduce la vătămare.

Informații privind siguranța

Nu deconectați aparatul de la priză trăgând de cablul de alimentare. Apucați întotdeauna bine ștecherul și trageți-l din priză printr-o mișcare în linie dreaptă.

- Deteriorările cablului de alimentare pot duce la scurtcircuite, incendii și/sau electrocutări.

Nu încercați să reparați, să dezamblați sau să modificați singur aparatul.

- Nu utilizați o altă siguranță (precum cupru, sârmă de oțel etc.) decât siguranța standard.
- Dacă trebuie să reparați sau să reinstalați aparatul, contactați cel mai apropiat centru de service.
- Nerespectarea acestei instrucțiuni poate conduce la electrocutare, la incendiu, la probleme cu produsul sau la vătămare corporală.

În cazul în care furtunul de alimentare cu apă se desprinde de la robinetul de apă și inundă aparatul, deconectați cablul de alimentare.

- Nerespectarea acestei instrucțiuni poate conduce la electrocutare sau la incendiu.

Deconectați cablul de alimentare când aparatul nu este utilizat pentru perioade îndelungate de timp sau în timpul unei furtuni cu tunete și fulgere.

- Nerespectarea acestei instrucțiuni poate conduce la electrocutare sau la incendiu.

Dacă în aparat pătrund substanțe străine, scoateți cablul de alimentare din priză și contactați cel mai apropiat Serviciu de asistență pentru clienți Samsung.

- Acest lucru poate provoca electrocutări sau incendii.

Nu lăsați copiii (sau animalele de casă) să se joace în sau pe mașina de spălat. Ușa mașinii de spălat nu se deschide cu ușurință din interior, iar copiii se pot răni grav în cazul în care sunt blocați înăuntru.

Atenționări privind utilizarea

ATENȚIE

Când mașina de spălat este contaminată cu o substanță străină, precum detergent, murdărie, resturi alimentare etc., deconectați cablul de alimentare și curățați mașina de spălat o cârpă umedă și moale.

- Nerespectarea acestei instrucțiuni poate conduce la decolorare, deformare, deteriorare sau rugină.

Geamul din partea frontală se poate sparge în urma unui impact puternic. Fiți atenți la acesta când utilizați mașina de spălat.

- Dacă geamul se sparge, poate provoca vătămări.

Deschideți încet robinetul de apă după o perioadă lungă de neutilizare, după o avarie a alimentării cu apă sau la reconectarea furtunului de alimentare cu apă.

- Presiunea aerului din furtunul de alimentare cu apă sau din țeava de apă poate provoca deteriorarea unei piese sau scurgeri de apă.

Dacă are loc o eroare de scurgere în timpul funcționării, verificați dacă există o problemă de scurgere.

- Dacă mașina de spălat este utilizată în timp ce este inundată din cauza unei probleme de scurgere, există pericolul de electrocutare sau incendiu.

Introduceți complet rufele murdare în mașina de spălat, astfel încât acestea să nu se prindă în ușă.

- Dacă rufele se prind în ușă, acestea sau mașina de spălat se pot deteriora sau pot apărea scurgeri de apă.

Oprii alimentarea cu apă atunci când nu utilizați mașina de spălat.

- Asigurați-vă că șuruburile de pe conectorul furtunului de alimentare cu apă sunt strânse corespunzător.

Aveți grijă ca garnitura din cauciuc și sticla ușii frontale să nu fie contaminate cu o substanță străină (de exemplu, reziduuri, fibre, păr etc.).

- Dacă în ușă este prinsă o substanță străină sau ușa nu este închisă complet, pot apărea scurgeri de apă.

Deschideți robinetul de apă și verificați strângerea corespunzătoare a conectorului furtunului de alimentare cu apă înainte de utilizarea aparatului. Asigurați-vă, de asemenea, că nu există scurgeri de apă.

- Dacă șuruburile sau conectorul furtunului de alimentare cu apă sunt slăbite, pot apărea scurgeri de apă.

Produsul pe care l-ați achiziționat este destinat exclusiv uzului casnic.

Utilizarea în scopuri profesionale se consideră o utilizare greșită a produsului. În acest caz, produsul nu va fi acoperit de garanția standard furnizată de Samsung, iar producătorul nu poate fi făcut răspunzător pentru funcționări necorespunzătoare sau pentru defecțiuni cauzate de o astfel de utilizare greșită.

Nu vă așezați pe aparat și nu plasați obiecte (precum rufe, lumânări aprinse, țigări aprinse, veselă, substanțe chimice, obiecte metalice etc.) pe aparat.

- În caz contrar, se poate ajunge la electrocutare, la incendiu, la probleme cu produsul sau la vătămare corporală.

Nu pulverizați materiale volatile (ex. insecticid) pe suprafața aparatului.

- În afară de faptul că sunt nocive pentru sănătate, acestea pot provoca electrocutări, incendii sau probleme cu aparatul.

Nu așezați în apropierea mașinii de spălat obiecte care generează câmpuri electromagnetice.

- Acesta poate conduce la vătămare din cauza funcționării necorespunzătoare.

Apa evacuată în timpul ciclului de uscare sau de spălare la temperatură ridicată este fierbinte. Nu atingeți apa.

- Vă puteți provoca arsuri sau leziuni.

Timpul de scurgere poate varia în funcție de temperatura apei. Dacă temperatura apei este prea mare, procesul de scurgere începe după răcirea apei.

Nu spălați, centrifugați sau uscați huse de scaun, covorașe sau articole impermeabile (*) dacă aparatul dumneavoastră nu are un ciclu special pentru spălarea acestora.

Informații privind siguranța

(*): Lenjerie de pat din lână, pelerine de ploaie, veste de pescuit, pantaloni de schi, saci de dormit, chiloței de suport pentru scuteț, costume de baie și huse de mașină, motocicletă și bicicletă etc.

- Nu spălați covorașe groase sau dure, chiar dacă indicatorul mașinii de spălat se află la programul de îngrijire. Aceasta poate provoca rănire sau deteriorarea mașinii de spălat, pereților, podelei sau articolelor din cauza vibrațiilor anormale.
- Nu spălați pături sau preșuri cu întăritură de cauciuc. Întăritura de cauciuc se poate desprinde și se poate lipi de interiorul tamburului, cauzând defecțiuni, precum probleme de evacuare.

Nu folosiți mașina de spălat când sertarul pentru detergent este scos.

- Aceasta poate provoca electrocutare sau vătămare din cauza scurgerilor de apă.

Nu atingeți interiorul tamburului în timpul uscării sau imediat după aceea, deoarece este fierbinte.

- Există pericolul de arsuri.

Sticla ușii se înfierbântă în timpul spălării și uscării. Prin urmare, nu atingeți sticla ușii.

De asemenea, nu lăsați copiii să se joace în jurul mașinii de spălat sau nu-i lăsați să atingă sticla ușii.

- Există pericolul de arsuri.

Nu introduceți mâna în sertarul pentru detergent.

- Aceasta poate provoca vătămări, deoarece există pericolul prinderii mâinii în dispozitivul de introducere a detergentului.

Scoateți ghidajul pentru detergent lichid (numai pentru anumite modele) atunci când folosiți detergent pudră.

- În caz contrar, se poate scurge apă prin partea din față a sertarului pentru detergent.

Nu introduceți niciun fel de obiect (cum ar fi pantofi, deșeuri alimentare, animale) în afară de rufe în mașina de spălat.

- Aceasta poate provoca deteriorarea mașinii de spălat sau rănirea gravă și decesul în cazul animalelor de casă din cauza vibrațiilor anormale.

Nu apăsați butoanele cu ajutorul unor obiecte ascuțite, cum ar fi ace, cuțite, unghii etc.

- Aceasta poate conduce la electrocutare sau la vătămare corporală.

Nu spălați rufe contaminate cu uleiuri, creme sau loțiuni care se găsesc de obicei în magazinele de îngrijire a pielii sau în clinicile de masaj.

- Aceasta poate provoca deformarea garniturii din cauciuc și determina scurgeri de apă.

Nu lăsați obiecte metalice, cum ar fi ace de siguranță, agrafe de păr sau înălbitor în tambur perioade îndelungate de timp.

- Aceasta poate provoca ruginirea tamburului.
- Dacă începe să apară rugină pe suprafața tamburului, aplicați un agent de curățare (neutru) pe suprafață și utilizați un burete pentru a o îndepărta. Nu utilizați niciodată o perie de sârmă.

Nu utilizați detergenți pentru spălare chimică direct și nu spălați, clătiți sau centrifugați rufe contaminate cu detergent pentru spălare chimică.

- Aceasta poate provoca combustia spontană sau aprinderea din cauza căldurii generate de oxidarea uleiului.

Nu utilizați apa din dispozitivele de răcire/încălzire a apei.

- Aceasta poate provoca defecțiuni ale mașinii de spălat.

Nu utilizați săpun natural de mâini la mașina de spălat.

- Dacă acesta se întărește și se acumulează în mașina de spălat, pot rezulta probleme cu produsul, decolorare, rugină sau mirosuri neplăcute.

Introduceți șosetele și sutienele în plasa de spălat și spălați-le împreună cu celelalte rufe.

Nu spălați rufe mari precum lenjeria de pat în plasa de spălat.

- Nerespectarea acestei instrucțiuni poate provoca răniri din cauza vibrațiilor anormale.

Nu utilizați detergent întărit.

- Dacă acesta se acumulează în mașina de spălat, poate provoca scurgeri de apă.

Asigurați-vă că buzunarele tuturor articolelor de îmbrăcăminte care urmează să fie spălate sunt goale.

- Obiectele dure sau ascuțite, cum ar fi monedele, acele de siguranță, cuiele, șuruburile sau pietrele pot provoca deteriorări grave ale aparatului.

Nu spălați haine cu cataramă, nasturi mari sau alte elemente metalice grele.

Sortați rufele în funcție de culoare pe baza rezistenței culorilor și selectați ciclul recomandat, temperatura apei și funcțiile suplimentare.

- Acest lucru poate provoca decolorarea sau deteriorarea materialului.

Aveți grijă să nu lăsați copiii să își prindă degetele în ușa atunci când o închideți.

- În caz contrar, există pericolul de rănire.

Pentru a evita apariția mirosurilor neplăcute și a mucegaiului, lăsați ușa deschisă după un ciclu de spălare, pentru a permite uscarea tamburului.

Pentru a evita acumularea de calcar, lăsați sertarul pentru detergent deschis după un ciclu de spălare și uscați-l pe interior.

Informații privind siguranța

Avertizări extrem de importante privind curățarea

AVERTISMENT

Nu curățați aparatul pulverizând apă direct pe acesta.

Nu utilizați agenți de curățare acidici, foarte concentrați.

Nu folosiți benzen, diluant sau alcool pentru a curăța aparatul.

- Acest lucru poate conduce la decolorare, deformare, deteriorare, electrocutare sau incendiu.

Înainte de curățare sau de efectuarea operațiilor de întreținere, deconectați aparatul de la priza de perete.

- Nerespectarea acestei instrucțiuni poate duce la electrocutare sau la incendiu.

Instrucțiuni referitoare la marcajul DEEE

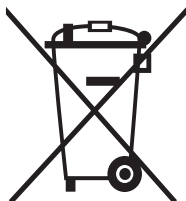

Cum se elimină corect acest produs (Deșeuri de echipamente electrice și electronice)

(Aplicabil în țări cu sisteme de colectare separate)

Acest simbol de pe produs, accesorii și documentație indică faptul că produsul și accesoriile sale electronice (încărcător, căști, cablu USB) nu trebuie eliminate împreună cu alte deșeuri menajere la finalul duratei lor de utilizare. Dat fiind că eliminarea necontrolată a deșeurilor poate dăuna mediului înconjurător sau sănătății umane, vă rugăm să separați aceste articole de alte tipuri de deșeuri și să le reciclați în mod responsabil, promovând astfel reutilizarea durabilă a resurselor materiale.

Utilizatorii casnici trebuie să-l contacteze pe distribuitorul care le-a vândut produsul sau să se intereseze la autoritățile locale unde și cum pot să ducă aceste articole pentru a fi reciclate în mod ecologic.

Utilizatorii comerciali trebuie să-și contacteze furnizorul și să consulte termenii și condițiile din contractul de achiziție. Acest produs și accesoriile sale electronice nu trebuie eliminate împreună cu alte deșeuri comerciale.

Pentru informații despre angajamentele Samsung privind mediul și obligațiile de reglementare privind produsele, cum ar fi REACH, DEEE sau bateriile, vizitați pagina noastră despre sustenabilitate la www.samsung.com

Ecodesign

Pentru instrucțiuni detaliate despre instalarea și curățarea mașinii de spălat, precum și despre proiectarea ecologică (conform (EU)2019/2023), accesați site-ul Samsung (<http://www.samsung.com>), Asistență > Pagina de start pentru Asistență, apoi introduceți numele modelului.

Instalare

Urmați cu atenție aceste instrucțiuni pentru a asigura instalarea corespunzătoare a mașinii de spălat și pentru a preveni accidentele în timpul spălatului.

Ce este inclus

Asigurați-vă că sunt incluse toate piesele în ambalajul produsului. Dacă aveți probleme cu mașina de spălat sau cu piesele, contactați un centru de clienți Samsung local sau distribuitorul.

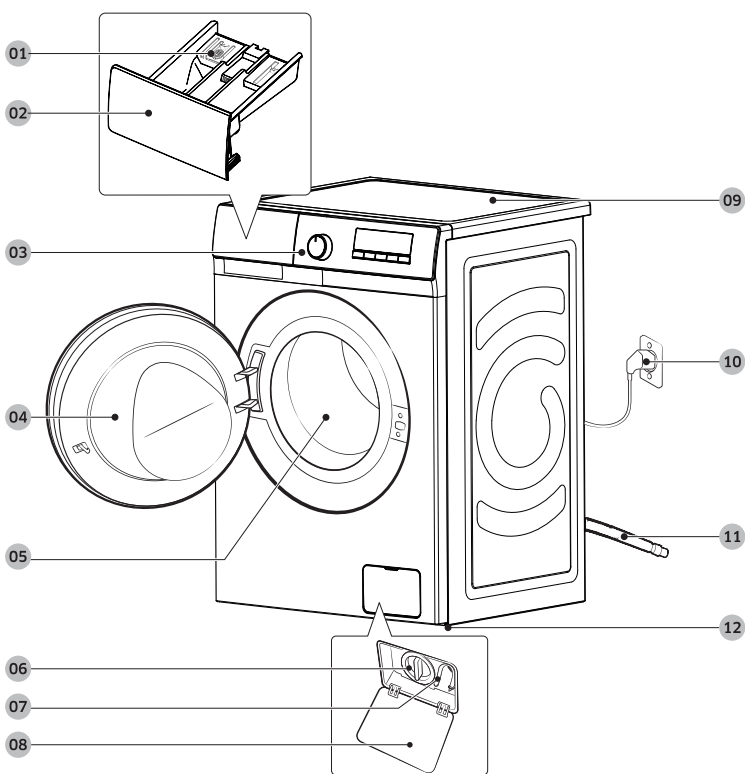

01 Mâner de eliberare

02 Sertar pentru detergent

03 Panou de control

04 Ușă

05 Tambur

06 Filtru de scame

07 Tub de golire de urgență

08 Ușiță filtru

09 Blat

10 Ștecher cablu de alimentare

11 Furtun de evacuare

12 Piciorușe de echilibrare



Cheie fixă



Capace de șuruburi



Ghidaj pentru furtun



Furtun de alimentare cu apă rece

Furtun de alimentare cu apă
caldă**NOTĂ**

- Este necesară o cheie fixă pentru reglarea piciorușelor de echilibrare și scoaterea bolțurilor de transport de pe spatele mașinii de spălat.
- Pentru acoperirea orificiilor după îndepărtarea bolțurilor de transport, sunt necesare 4 capace de șuruburi.
- Utilizați ghidajul pentru furtun pentru a face o buclă spre capătul furtunului de evacuare.
- Racordați furtunurile de alimentare cu apă rece și caldă la orificiile de intrare din spatele mașinii de spălat pentru a alimenta cu apă rece și caldă.
- Este posibil ca unele modele să aibă doar o priză de alimentare cu apă, care este pentru apă rece. Dacă mașina de spălat are o priză de alimentare cu apă, aveți grijă să conectați furtunul de alimentare cu apă rece la robinetul de apă rece.

Instalare

Cerințe de instalare

Alimentarea electrică și împământarea

- Este nevoie de o siguranță sau de un disjuncteur de 220-240 V c.a. / 50 Hz
- Utilizați un circuit separat destinat special pentru mașina de spălat

Pentru a asigura o împământare corespunzătoare, mașina de spălat este prevăzută cu un cablu de alimentare cu ștecher cu trei pini, pentru utilizarea cu o priză instalată corect și cu împământare.

Consultați-vă cu un electrician calificat sau cu o persoană care se ocupă de service, dacă nu sunteți sigur în legătură cu împământarea.

Nu modificați ștecherul furnizat. Dacă acesta nu se potrivește cu priza, apălați la un electrician calificat, care să instaleze o priză corespunzătoare.

AVERTISMENT

- NU utilizați un cablu prelungitor.
- Utilizați numai cablul de alimentare furnizat împreună cu mașina de spălat.
- NU legați niciodată firul de împământare la conducte de plastic, țevi de gaz sau conducte de apă caldă.
- Conductorii de împământare conectați greșit pot provoca electrocutare.

Alimentarea cu apă

Presiunea corectă a apei pentru această mașină de spălat este între 50 kPa și 1000 kPa. Dacă presiunea apei este sub 50 kPa, este posibil ca supapa de alimentare cu apă să nu se închidă complet.

Sau este posibil să dureze mai mult umplerea tamburului, ceea ce poate duce la oprirea mașinii de spălat. Robinetele de apă nu trebuie să se afle la o distanță mai mare de 120 cm de partea posterioară a mașinii de spălat, pentru ca furtunurile de alimentare furnizate să ajungă până la mașina de spălat.

Pentru a reduce riscul de scurgeri:

- Asigurați-vă că robinetele de apă sunt ușor accesibile.
- Închideți robinetele de apă când mașina de spălat nu este în uz.
- Verificați cu regularitate eventualele scurgeri la garniturile furtunului de admisie a apei.

ATENȚIE

Înainte de a utiliza mașina de spălat prima dată, verificați toate racordurile de la supapa pentru apă și robinete pentru a detecta eventualele scurgeri.

Evacuarea apei

Samsung recomandă o înălțime a conductei fixe de 60-90 cm. Furtunul de evacuare trebuie să fie conectat cu clema la conducta fixă, iar conducta fixă trebuie să acopere complet furtunul de evacuare.

Amplasarea mașinii de spălat

Pentru performanțe optime, mașina de spălat trebuie să fie instalată pe o pardoseală solidă. Pardoselile din lemn pot necesita ranforsări pentru a minimiza vibrațiile și/sau încărcăturile neuniforme. Mochetele și suprafețele din gresie moale nu opun o rezistență adecvată la vibrații și pot provoca deplasarea ușoară a mașinii de spălat în timpul ciclului de centrifugare.

ATENȚIE

NU instalați mașina de spălat pe o platformă sau pe o structură cu susținere slabă.

Temperatura apei

Nu instalați mașina de spălat în zone în care apa poate îngheța, deoarece mașina de spălat reține întotdeauna o cantitate mică de apă în supape, în pompe și în furtunuri. Apa înghețată rămasă în piesele de racordare poate deteriora curelele, pompa și alte componente ale mașinii de spălat.

Instalarea în nișe sau în dulapuri

Distanțele minime pentru funcționare stabilă:

În lateral	25 mm	Partea din spate	50 mm
Sus	25 mm	În față	550 mm

În cazul în care mașina de spălat este instalată în același loc cu un uscător, partea frontală a nișei sau a dulapului trebuie să aibă un orificiu de aerisire neobstrucționat de cel puțin 550 mm. Instalată fără alt echipament, mașina de spălat nu necesită un orificiu special de aerisire.

Instalare

Instalare pas cu pas

PASUL1 Alegerea locului de instalare

Cerințe privind locul de instalare:

- Suprafață tare și plană, fără mochete sau pardoseli care ar putea obstrucționa ventilarea
- Nu este expus direct la soare
- Dispune de spațiu suficient pentru ventilare și cablare
- Temperatura ambiantă este întotdeauna mai mare decât punctul de îngheț (0 °C)
- Nu este expus la surse de căldură

NOTĂ

- Pentru a preveni vibrațiile excesive în timpul funcționării mașinii de spălat, vă rugăm să acordați cea mai mare atenție stabilității mașinii de spălat.
- Instalați mașina dvs. de spălat pe o podea plană și rezistentă.
- Nu instalați mașina dvs. de spălat pe podele noi sau covoare.
- În cazul în care instalați mașina dvs. de spălat pe o podea de lemn, montați un panou din lemn cu rezistență la apă (grosime de min. 1,18 in. / 30 mm) pe podea. De asemenea, recomandăm instalarea mașinii dvs. de spălat într-un colț, pe podeaua de lemn.

PASUL 2 - Îndepărtarea bolțurilor de transport

Îndepărtați ambalajele produsului și scoateți toate bolțurile de transport.

NOTĂ

Numărul de bolțuri de transport poate fi diferit, în funcție de model.

AVERTISMENT

- Ambalajele pot fi periculoase pentru copii. Nu lăsați ambalajele (pungi de plastic, polistiren etc.) la îndemâna copiilor.
- Pentru a evita să vă răniți, acoperiți orificiile cu capace după ce ați îndepărtat bolțurile de transport. Nu mutați mașina de spălat fără a monta în prealabil bolțurile de transport. Montați bolțurile de transport înainte de a muta mașina de spălat într-o altă locație. Păstrați bolțurile pentru transport într-un loc sigur pentru a le utiliza în viitor.

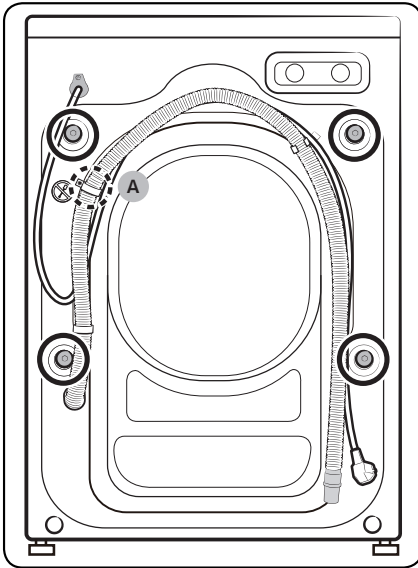

1. Localizați bolțurile de transport (marcate cu cercuri în figură) în partea din spate a mașinii de spălat.

ATENȚIE

Nu îndepărtați șurubul (A) care fixează clema furtunului.

Instalare

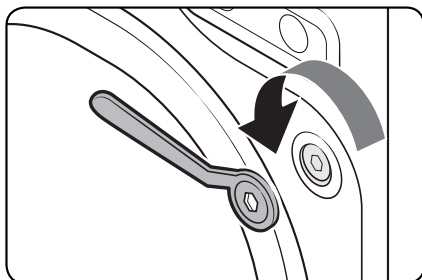

2. Utilizând cheia fixă furnizată, slăbiți toate bolțurile de transport rotindu-le în sens antiorar.

 **NOTĂ**

Trebuie să păstrați bolțurile de transport pentru a le utiliza în viitor.

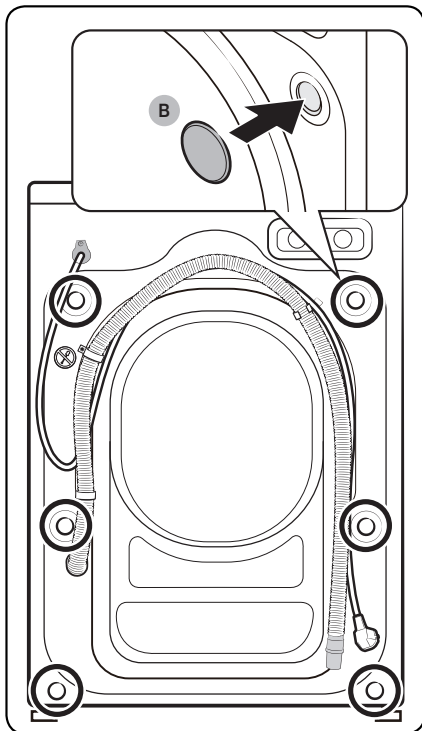

3. Introduceți capacele de bolțuri (B) în orificii (marcate cu cercuri în figură).

PASUL 3 Reglarea picioarelor de echilibrare

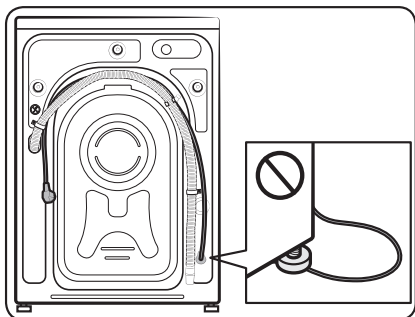
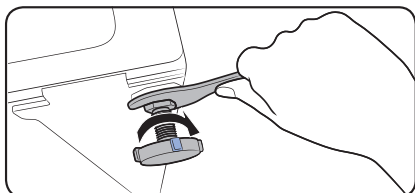
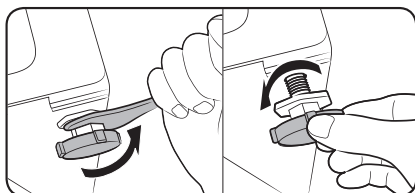

1. Împingeți ușor mașina de spălat în poziția dorită. Dacă forțați prea tare se pot deteriora picioarele de echilibrare.
2. Echilibrați mașina de spălat prin reglarea manuală a picioarelor de echilibrare.
3. Când finalizați echilibrarea, strângeți piulițele utilizând cheia.

⚠ ATENȚIE

Când instalați produsul, trebuie să vă asigurați că picioarele de echilibrare nu apasă pe cordonul de alimentare cu energie electrică.

⚠ ATENȚIE

Asigurați-vă că picioarele de echilibrare sunt așezate pe suprafața podelei pentru a evita ca mașina de spălat să se deplaseze sau să producă zgomote din cauza vibrației. Apoi verificați dacă mașina de spălat se clatină. Dacă mașina de spălat se clatină, strângeți piulițele.

Instalare

PASUL 4 Racordarea furtunului de alimentare cu apă

Furtunul de alimentare cu apă oferit poate fi diferit, în funcție de model. Urmați instrucțiunile în funcție de furtunul de alimentare cu apă oferit.

Conectarea la un robinet filetat

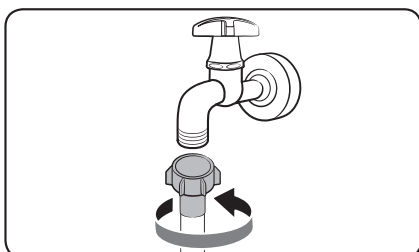

1. Conectați furtunul de alimentare cu apă la robinet și apoi rotiți-l spre dreapta pentru a strânge.

ATENȚIE

Înainte de conectarea furtunului de alimentare cu apă, asigurați-vă că se află în racordul furtunului o piuliță de cauciuc. Nu folosiți furtunul dacă piulița este deteriorată sau lipsește.

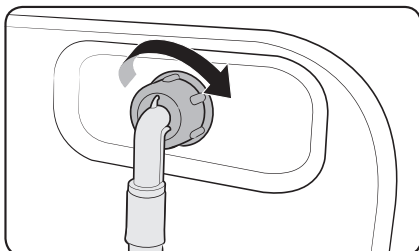

2. Racordați celălalt capăt al furtunului de alimentare cu apă la supapa de intrare a apei din partea din spate a mașinii de spălat și apoi răsuciți spre dreapta pentru a strânge.

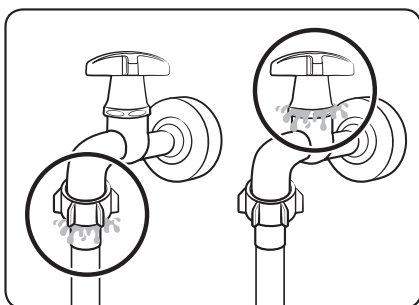

3. Deschideți robinetul de apă încet și verificați dacă există scurgeri în jurul racordurilor. Dacă apar scurgeri de apă, repetați pașii 1 și 2.

⚠️ AVERTISMENT

Dacă apar scurgeri de apă, opriți funcționarea mașinii de spălat și deconectați-o de la sursa de alimentare electrică. Apoi, contactați un centru de service local Samsung, în cazul unei scurgeri de la furtunul de apă sau contactați un tehnician specializat în țevi, în cazul unei scurgeri de la robinetul de apă. În caz contrar, acest lucru poate provoca electrocutare.

⚠️ ATENȚIE

Nu întindeți forțat furtunul de alimentare cu apă. Dacă furtunul este prea scurt, înlocuiți-l cu unul mai lung, pentru presiune înaltă.

Conectarea la un robinet nefiletat

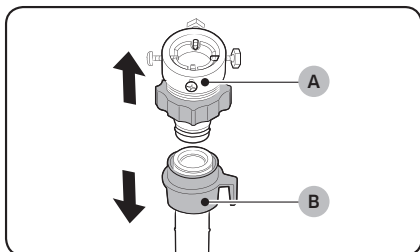

1. Îndepărtați adaptorul (A) de la furtunul de alimentare cu apă (B).

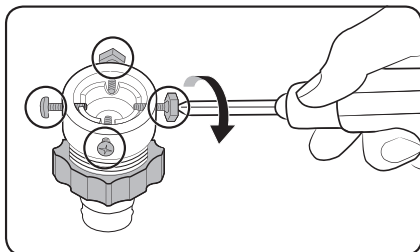

2. Utilizați o șurubelniță Phillips pentru a slăbi cele patru șuruburi de pe adaptor.

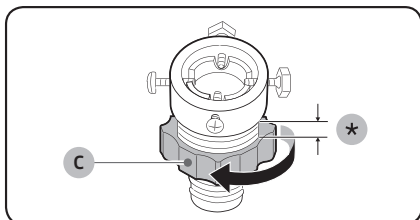

3. Țineți adaptorul și rotiți piesa (C) în direcția săgeții pentru a o slăbi cu 5 mm (*).

Instalare

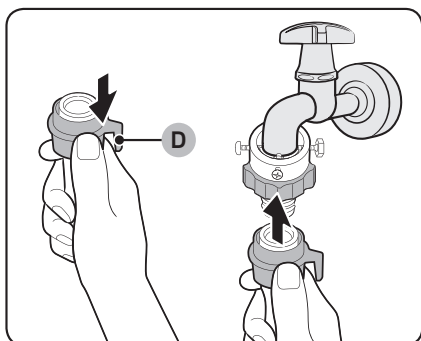
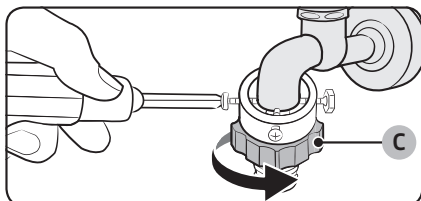

4. Introduceți adaptorul în robinet și apoi strângeți șuruburile în timp ce ridicați adaptorul.
5. Rotiți piesa (C) în direcția săgeții pentru a o strânge.
6. În timp ce trageți în jos de piesa (D) de pe furtunul de alimentare cu apă, conectați furtunul de alimentare cu apă la adaptor. Apoi, eliberați piesa (D). Furtunul trebuie să facă un clic atunci când se potrivește în adaptor.
7. Pentru a finaliza conectarea furtunului de alimentare cu apă, consultați 2 și 3 din secțiunea „Conectarea la un robinet filetat”.

NOTĂ

- După ce racordați furtunul de alimentare cu apă la adaptor, asigurați-vă că este racordat corect trăgând de furtun în jos.
- Utilizați un tip de robinet obișnuit. În cazul în care robinetul are secțiune pătrată sau este prea mare, îndepărtați inelul distanțier înainte de a introduce robinetul în adaptor.

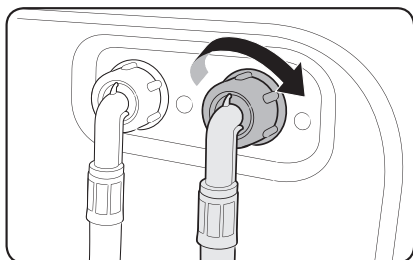

Pentru modelele cu admisie suplimentară pentru apă caldă:

1. Racordați capătul roșu al furtunului de alimentare cu apă caldă la intrarea de alimentare cu apă caldă din partea din spate a mașinii.
2. Racordați celălalt capăt al furtunului de alimentare cu apă caldă la robinetul pentru apă caldă.

Furtun Aqua (numai pentru modelele aplicabile)

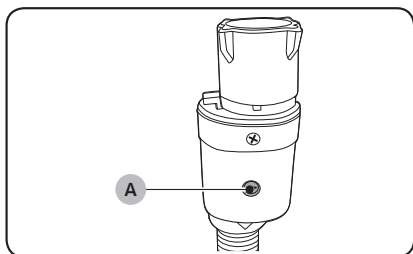

Furtunul „Aqua” avertizează utilizatorii în cazul în care există risc de scurgeri. Acesta detectează debitul apei și indicatorul (A) din centru devine roșu în caz de scurgere.

 **NOTĂ**

Capătul furtunului anti-inundație Aqua trebuie montat la robinetul de apă, nu la mașina de spălat.

Instalare

PASUL 5 Poziționarea furtunului de evacuare

Furtunul de evacuare poate fi poziționat în trei moduri:

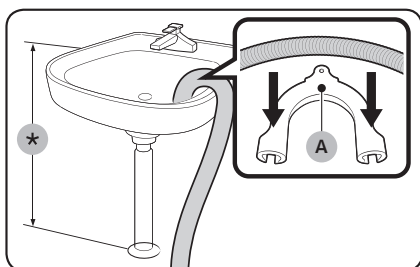

Peste marginea unei chiuvete

Furtunul de evacuare trebuie să se afle la o înălțime de 60-90 cm (*) față de podea. Pentru a menține capătul furtunului de evacuare îndoit, utilizați ghidajul din plastic (A) furnizat. Prindeți ghidajul pe perete utilizând un cârlig pentru a asigura evacuarea stabilă.

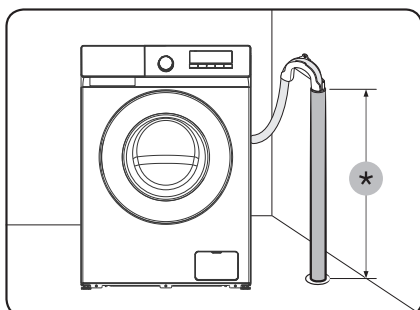

Într-o conductă de scurgere.

Înălțimea conductei de scurgere trebuie să fie între 60 și 90 cm (*). Este recomandat să utilizați o conductă verticală cu înălțime de 65 cm.

- Pentru a vă asigura că furtunul de evacuare rămâne pe poziție, utilizați ghidajul din plastic pentru furtun (consultați figura).
- Pentru a preveni scurgerea fluxului de apă în timpul evacuării, asigurați-vă că ați introdus furtunul de evacuare 15 cm în țeava de evacuare.
- Pentru a preveni deplasarea furtunului de evacuare, fixați ghidajul pentru furtun pe perete.

Cerințe privind conducta fixă:

- un diametru minim de 5 cm
- o capacitate minimă de transport de 60 litri pe minut

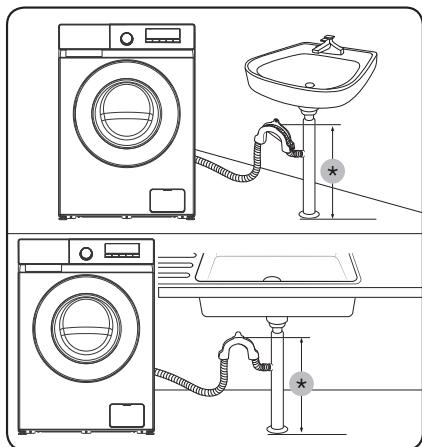

Într-o derivație a conductei de scurgere a chiuvetei
Conducta de scurgere a chiuvetei trebuie să fie deasupra sifonului chiuvetei, astfel încât capătul furtunului să se afle la cel puțin 24 in. (60 cm) de sol. (*) : 60 cm

⚠ ATENȚIE

Îndepărtați capacul de pe derivația țevii de scurgere înainte de a racorda țeava de scurgere la acesta.



⚠ ATENȚIE

Nu așezați furtunul în locuri cu apă stagnantă sau într-un recipient plin cu apă. Apa se poate întoarce în mașina de spălat.



PASUL 6 Pornirea

Conectați cablul de alimentare la o priză electrică de perete omologată de 220 - 240 V c.a. / 50 Hz, protejată de o siguranță sau de un disjunct. Apoi apăsați butonul **Alimentare** (⏻) pentru a porni mașina de spălat.

Înainte de a începe

Setări inițiale

Asigurați-vă că mașina de spălat este instalată corespunzător înainte de a o utiliza. Trebuie să parcurgeți un ciclu de spălare fără rufe, înainte de a spăla rufe prima dată.

1. Conectați furtunul de alimentare cu apă la robinet și la mașina de spălat.
2. Conectați cablul de alimentare cu energie electrică la o priză electrică.
3. Adăugați aproximativ 10 grame de detergent în sertarul pentru detergent.
4. Apăsăți butonul de Alimentare  pentru a porni mașina de spălat.
5. Rotiți Selectorul de ciclu pentru a selecta ciclul COTTON (BUMBAC).
6. Apăsăți Start/Pauză .

Indicații pentru rufe

PASUL 1 Sortarea

Sortați rufele după următoarele criterii:

- Eticheta cu indicații privind curățarea: Sortați rufele în categoriile: bumbac, fibre mixte, materiale sintetice, mătase, lână și viscoză.
- Culoare: Separați rufele albe de rufele colorate.
- Dimensiuni: Amestecarea articolelor de dimensiuni diferite în tambur îmbunătățește performanțele spălării.
- Sensibilitate: Spălați separat articolele delicate precum articolele noi din lână pură, draperii și articolele din mătase. Verificați etichetele de pe articole.

NOTĂ

Verificați eticheta de pe rufe și sortați-le în funcție de recomandările de pe aceasta înainte de a începe spălarea.

PASUL 2 Golirea buzunarelor

Goliți toate buzunarele articolelor vestimentare

- Obiectele de metal, precum monedele, acele și cataramele de pe haine pot deteriora celelalte articole puse la spălat, precum și tamburul.

Întoarceți articolele vestimentare cu butoanele și elementele de broderie la interior

- Dacă fermoarele pantalonilor sau ale jachetelor sunt deschise în timpul spălării, tamburul se poate deteriora. Fermoarele trebuie să fie închise și fixate cu o sfoară înainte de spălare.
- Îmbrăcămintea cu fire lungi se poate agăța de alte haine. Verificați dacă ați fixat firele înainte de a începe spălarea.

PASUL 3 Utilizarea unei plase pentru spălare

- Sutienele (care se pot spăla în apă) trebuie să fie introduse într-o plasă pentru spălare. Elementele de metal ale sutienezelor se pot rupe și pot deteriora alte rufe.
- Rufelee mărunte, ușoare, cum ar fi șosetele, mănușile, ciorapii lungi și batistele, se pot prinde în jurul ușii. Introduceți-le într-o plasă fină de rufe.
- Nu spălați plasa de rufe singură, fără alte rufe. Aceasta poate cauza vibrații excesive, care pot deplasa mașina de spălat și cauza vătămări.

PASUL 4 Prespălare (dacă este necesară)

Selectați opțiunea Prespălare pentru programul selectat dacă rufelee sunt foarte murdare. La selectarea opțiunii Prespălare, asigurați-vă că puneți detergent de tip pudră în sertarul pentru spălarea principală.

PASUL 5 Identificarea capacității de încărcare

Nu supraîncărcați mașina de spălat. Supraîncărcarea poate duce la spălarea insuficientă a rufelor. Pentru capacitatea de încărcare în funcție de tipul de rufe, consultați pagina 40.

NOTĂ

Când spălați lenjerie de pat sau huse de pat, durata de spălare poate fi prelungită sau eficiența centrifugării poate fi diminuată. Pentru lenjerie de pat sau huse de pat, turația maximă recomandată a ciclului de centrifugare este de 800 rpm și capacitatea de încărcare este de 2,0 kg sau mai puțin.

ATENȚIE

- Încărcătura dezechilibrată poate reduce eficiența centrifugării.
- Asigurați-vă că rufelee sunt introduse complet în cuvă și nu sunt prinse de ușă.
- Nu trântiți ușa. Închideți ușa ușor. În caz contrar, este posibil ca ușa să nu se închidă corespunzător.

Înainte de a începe

PASUL 6 Utilizarea tipului corect de detergent

Tipul de detergent pe care trebuie să îl utilizați depinde de tipul țesăturii (bumbac, material sintetic, articole delicate, lână), culoare, temperatura de spălare și gradul de murdărire. Utilizați întotdeauna detergent „cu spumare redusă”, creat special pentru mașinile de spălat automate.

NOTĂ

- Respectați recomandările producătorului detergentului, care țin cont de greutatea rufelor, de gradul de murdărire și de duritatea apei din zona dumneavoastră. Dacă aveți dubii în legătură cu duritatea apei, contactați societatea locală de distribuție a apei.
- Nu utilizați detergent care tinde să se întărească sau să se solidifice. Acest detergent poate rămâne după ciclul de limpezire, blocând evacuarea apei.

ATENȚIE

Atunci când spălați lână utilizând ciclul WOOL (LÂNĂ) , folosiți numai detergent lichid neutru. Detergentul pulbere poate rămâne pe rufe în timpul ciclului WOOL (LÂNĂ)  și le poate decolora.

Detergent de rufe tip capsule

Pentru a obține cele mai bune rezultate atunci când utilizați detergent de rufe tip capsule, urmați instrucțiunile de mai jos.

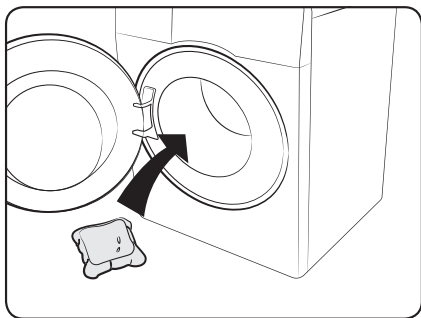

1. Așezați capsula pe fundul tamburului gol, spre partea din spate.

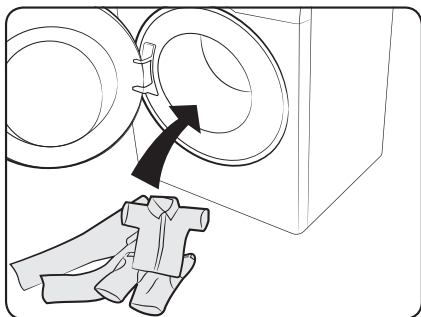

2. Așezați rufele în tambur peste capsulă.

ATENȚIE

În cazul ciclurilor cu apă rece sau a ciclurilor cu finalizare în mai puțin de o oră, capsula poate să rămână nedizolvată.

Înainte de a începe

Recomandare detergent

Recomandările se aplică pentru intervalele de temperatură indicate în graficul ciclului de spălare.

●	Recomandat	▲	Doar detergent lichid
-	Nerecomandat	△	Doar detergent pudră

Ciclu	Detergent			Temp. (°C)
	Universal	Articole delicate și din lână	Specialist	
ECO 40-60 (SPĂLARE ECOLOGICĂ LA 40-60)	●	-	-	40
COTTON (BUMBAC)	●	-	-	Cold (Rece) ~ 90
SYNTHETICS (MATERIALE SINTETICE)	●	-	-	Cold (Rece) ~ 60
QUICKWASH (SPĂLARE RAPIDĂ)	●	-	-	Cold (Rece) ~ 30
MIXED LOAD (ÎNCĂRCARE MIXTĂ)	●	-	-	Cold (Rece) ~ 40
INTENSIVE (INTENSIV)	●			60
WOOL (LÂNĂ) 	-	▲	▲	Cold (Rece) ~ 40
COLOURS (COLORATE)	●	-	-	Cold (Rece) ~ 40
BABY CARE (ÎNGRIJIRE COPII)	●	-	-	Cold (Rece) ~ 60

Valorile indicate pentru alte programe în afară de programul ECO 40-60 sunt doar orientative.

Indicații privind sertarul pentru detergent

Mașina de spălat este prevăzută cu un dozator cu trei compartimente: compartimentul din stânga este pentru spălarea principală, cel din centru este pentru balsam, iar cel din dreapta spate este pentru prespălare.

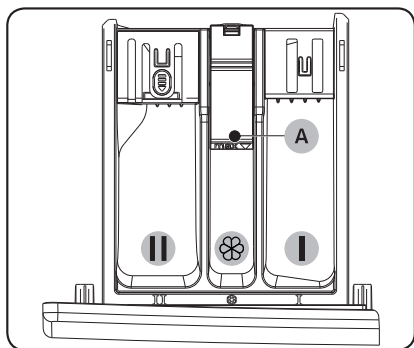

- 01 Compartimentul pentru prespălare: Puneți detergent pentru prespălare sau apret.
- 02 Compartimentul pentru spălarea principală: Puneți detergent pentru spălarea principală, balsam, agenți de înmuiere, înălbitor și/sau produse pentru îndepărtarea petelor.
- 03 Compartimentul pentru balsam: Puneți aditivi, de exemplu balsam pentru rufe. Nu depășiți linia de nivel maxim (A).

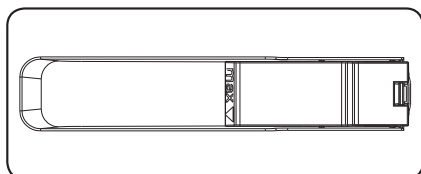

NOTĂ

Aspectul ghidului pentru balsam poate fi diferit, în funcție de model.

ATENȚIE

- Nu deschideți sertarul pentru detergent în timpul funcționării mașinii de spălat.
- Nu utilizați următoarele tipuri de detergent:
 - tablete sau capsule
 - sfere sau plase
- Pentru a preveni înfundarea compartimentului, agenții concentrați sau îmbogățiți (balsam sau detergent) trebuie să fie diluați cu apă.
- Atunci când se selectează Întârziere finalizare, nu aplicați detergent direct în cuvă. În caz contrar, rufe se pot decolora. Utilizați sertarul pentru detergent atunci când se selectează Întârziere finalizare.

Înainte de a începe

Pentru a pune agenți de spălare în compartimentul pentru detergent

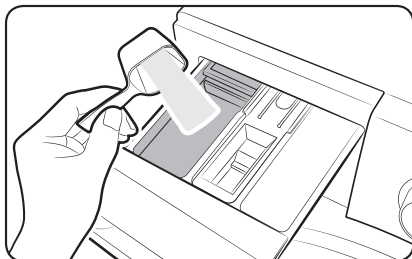

1. Trageți de compartimentul pentru detergent.
2. Introduceți detergent de rufe în **II** compartimentul principal de spălare conform instrucțiunilor sau recomandărilor producătorului.

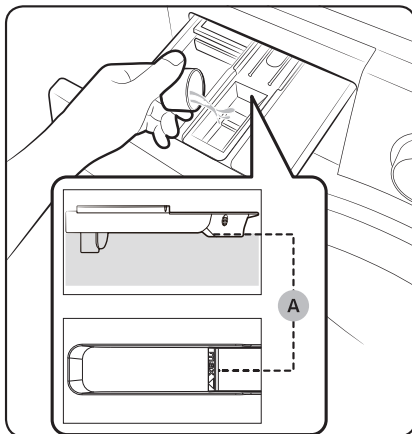

3. Puneți balsam în **III** compartimentul pentru balsam. Nu depășiți linia de nivel maxim (A). Balsamul este vărsat în cuvă în timpul limpezirii finale.

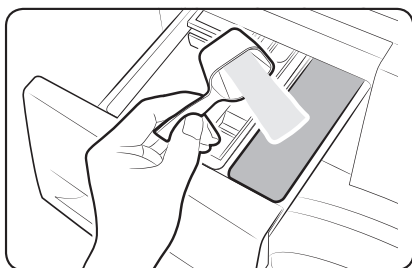

4. Dacă doriți să prespălați, puneți detergent pentru prespălare în **I** compartimentul pentru prespălare conform instrucțiunilor sau recomandărilor producătorului.
5. Închideți compartimentul pentru detergent.

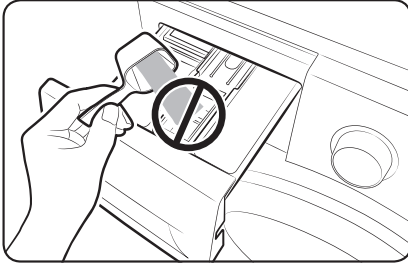

⚠ ATENȚIE

- Nu adăugați detergent pudră în ghidajul pentru detergent lichid.
- Balsamurile concentrate trebuie să fie diluate cu apă înainte de a fi puse în compartiment.
- Nu puneți detergent pentru spălarea principală în  compartimentul pentru balsam.
- Nu adăugați o cantitate excesivă de detergent. Acest lucru ar putea afecta în mod negativ rezultatul spălării.
- Nu utilizați agenți de curățare pentru curățarea tamburului. Reziduurile chimice din tambur deteriorează performanțele de spălare.

Operațiuni

Panou de control

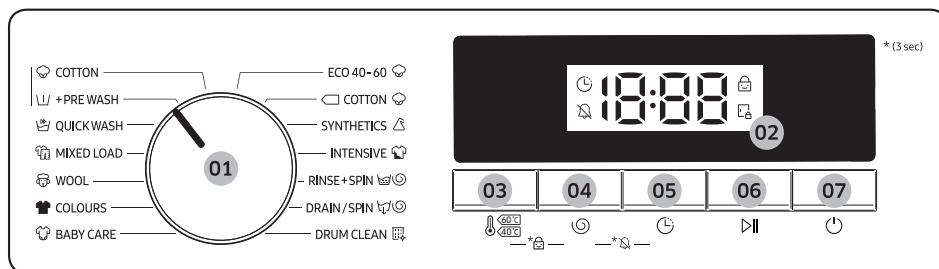

01 Selectorul de ciclu	Rotiți butonul pentru a alege un ciclu.
02 Afișaj	Sunt afișate informații despre ciclul curent și timpul estimat rămas din ciclul de spălare sau un cod de informare, dacă apare o problemă.
03 Temperatură	Apăsați pentru a modifica temperatura apei pentru ciclul curent. Intervalul de temperatură disponibil depinde de ciclul ales. Temperatura selectată va fi afișată.
04 Centrifugare	Apăsați pentru a modifica viteza de centrifugare pentru ciclul curent. Viteza de centrifugare disponibilă depinde de ciclul ales. Viteza de centrifugare selectată va fi afișată.
05 Întârziere finalizare	Apăsați în mod repetat butonul Întârziere finalizare pentru a parcurge opțiunile disponibile pentru Întârziere finalizare (de la 3 la 24 de ore, în trepte de o oră).
06 Start/Pauză	Apăsați pentru a porni sau a întrerupe operațiunea. Apăsați butonul o dată pentru a porni un ciclu. Pentru a întrerupe operațiunea, apăsați butonul din nou. Puteți modifica setările și opțiunile ciclului. Pentru a relua operațiunea întreruptă, apăsați butonul din nou.
07 Alimentare	Apăsați pentru a porni sau opri mașina de spălat. Dacă porniți mașina de spălat și nu o folosiți timp de 10 minute, aceasta se va opri automat.

* (3 sec): Mențineți apăsat 3 secunde.

Pași simpli pentru pornire

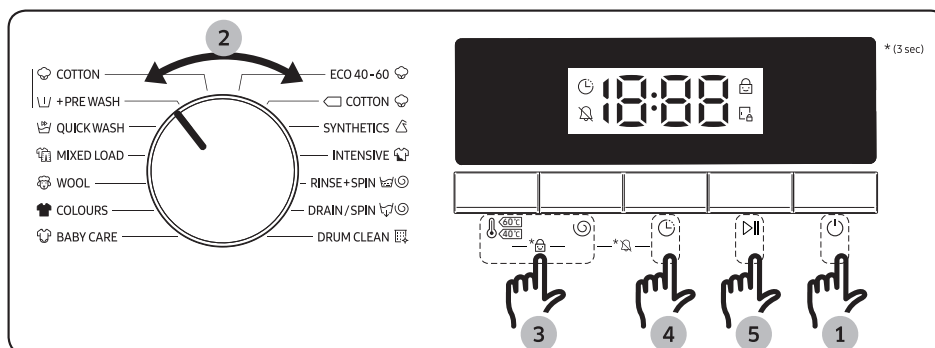

1. Apăsați butonul de Alimentare (⏻) pentru a porni mașina de spălat.
2. Rotiți Selectorul de ciclu pentru a selecta un ciclu.
3. Modificați setările ciclului (Temperatură și Centrifugare) după cum este cazul.
4. Setări întârziere finalizare dacă doriți să finalizați ciclul de spălare la ora dorită.
5. Apăsați Start/Pauză (▶||).

Pentru a schimba ciclul în timpul funcționării

1. Apăsați pe Start/Pauză (▶||).
2. Selectați alt ciclu.
3. Apăsați din nou butonul Start/Pauză (▶||) pentru a începe ciclul nou.

Operațiuni

Informații generale despre programele de spălare

Programe de spălare standard

Program	Descriere	Încărcare maximă (kg)		
		Model 9 kg	Model 8 kg	Model 7 kg
COTTON (BUMBAC)	<ul style="list-style-type: none">Pentru articole din bumbac, lenjerie de pat, fețe de masă, lenjerie de corp, prosoape și cămăși. Durata spălării și numărul de cicluri de limpezire se reglează automat, în funcție de încărcătură.Pentru curățarea articolelor din bumbac cu un grad de murdărie redus la temperatura nominală de 20 °C.	9	8	7
+PRE WASH (+PRESĂLARE)	<ul style="list-style-type: none">Adaugă un proces de spălare preliminară înainte de a începe ciclul COTTON (BUMBAC).	5,5	5	4,5
QUICK WASH (SPĂLARE RAPIDĂ)	<ul style="list-style-type: none">Pentru haine care nu sunt foarte murdare, care cântăresc sub 2,0 kg și pe care doriți să le spălați repede.	2	2	2
MIXED LOAD (ÎNCĂRCARE MIXTĂ)	<ul style="list-style-type: none">Pentru încărcături mixte constând din bumbac și materiale sintetice.	4,5	4	3
WOOL (LÂNĂ) 	<ul style="list-style-type: none">Ciclul pentru lână învârte rufe lent și le înmoaie pentru a proteja fibrele de lână de intrare la apă/deformare.Este recomandat un detergent neutru.	3	2	2
COLOURS (COLORATE)	<ul style="list-style-type: none">Pentru articole de culoare închisă din bumbac, materiale sintetice sau țesături combinate.	4,5	4	3,5
BABY CARE (ÎNGRIJIRE COPII)	<ul style="list-style-type: none">Dispune de spălare la temperatură ridicată și limpeziri suplimentare, astfel încât să îndepărteze tot detergentul.	4,5	4	3,5
ECO 40-60 (SPĂLARE ECOLOGICĂ LA 40-60)	<ul style="list-style-type: none">Pentru curățarea articolelor din bumbac cu grad normal de murdărie și care se spală la 40 °C sau 60 °C, împreună, în același ciclu. Acest ciclu este folosit pentru a evalua conformitatea cu legislația UE Ecodesign.Acest ciclu este setat ca implicit.	9	8	7

Program	Descriere	Încărcare maximă (kg)		
		Model 9 kg	Model 8 kg	Model 7 kg
 COTTON (BUMBAC)	<ul style="list-style-type: none"> Performanță optimă cu energie mai puțină pentru țesături de bumbac, lenjerie de pat, fețe de masă, lenjerie intimă, prosoape și cămăși. 	9	8	7
SYNTHETICS (MATERIALE SINTETICE)	<ul style="list-style-type: none"> Pentru bluze sau cămăși din poliester (diolen, trevira), poliamidă (perlon, nailon) sau materiale similare. 	4,5	4	3,5
INTENSIVE (INTENSIV)	<ul style="list-style-type: none"> Pentru articole cu grad mare de murdărire. Timpul de funcționare este mai lung decât pentru alte cicluri. 	9	8	7
RINSE+SPIN (CLĂTIRE + CENTRIFUGARE)	<ul style="list-style-type: none"> Este prevăzută o limpezire suplimentară după aplicarea balsamului pe rufe. 	9	8	7
DRAIN/SPIN (EVACUARE/ CENTRIFUGARE)	<ul style="list-style-type: none"> Este prevăzut un ciclu de centrifugare suplimentar pentru eliminarea completă a umezelii din rufe. 	9	8	7
DRUM CLEAN (CURĂȚARE TAMBUR)	<ul style="list-style-type: none"> Curăță tamburul îndepărtând impuritățile și bacteriile. Asigurați-vă că tamburul este gol. Nu utilizați agenți de curățare pentru curățarea tamburului. 	-	-	-



NOTĂ

- Încărcarea mașinii de spălat casnice sau a uscătorului de rufe casnic până la capacitatea indicată de producător pentru programele respective va însemna reducerea consumului de energie electrică și apă.
- Zgomotul și umezeala remanentă sunt influențate de viteza de rotație: cu cât este mai mare viteza de rotație în faza de centrifugare, cu atât va fi mai mare zgomotul și mai mică umezeala remanentă.
- Cele mai eficiente cicluri în ceea ce privește consumul de energie electrică sunt în general acelea cu temperaturi joase și o durată mai mare.

Operațiuni

Întârziere finalizare

Puteți seta mașina de spălat să încheie automat procesul de spălare mai târziu, alegând un interval de întârziere cuprins între 3 și 24 de ore (în trepte de 1 oră). Ora afișată indică ora la care se va încheia ciclul de spălare.

1. Selectați un ciclu. Apoi modificați setările ciclului, dacă este necesar.
2. Apăsăți **Întârziere finalizare**  în mod repetat, până când se setează ora dorită pentru finalizare.
3. Apăsăți **Start/Pauză** .
Indicatorul corespunzător se aprinde cu ceasul pornit.
4. Pentru a anula **Întârziere finalizare** , reporniți mașina de spălat apăsând butonul **Alimentare**.

Situație reală

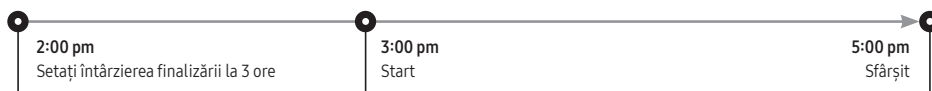

Doriți să finalizați un program de spălare de două ore peste 3 ore din acest moment. Pentru aceasta, adăugați opțiunea **Întârziere finalizare** la programul de spălare curent, setând 3 ore, și apăsați butonul **Start/Pauză**  la ora 2:00 p.m. Ce se întâmplă în acest caz? Mașina de spălat începe să funcționeze la ora 3:00 p.m. și se oprește la ora 5:00 p.m. Mai jos este prezentată cronologia acestei situații.



Setări



Blocare pentru copii

Pentru a preveni accidentarea copiilor, Blocare pentru copii blochează toate butoanele, cu excepția butonului **Alimentare** .

- Pentru a activa funcția Blocare pentru copii apăsați și țineți apăsat simultan butoanele **Temperatură**  și **Centrifugare**  timp de 3 secunde.
Când opțiunea Blocare pentru copii este activată, indicatorul  se aprinde.

Alarmă oprită

Puteți activa sau dezactiva sunetul selectorului de ciclu și a tuturor butoanelor.

- Pentru a activa sau dezactiva sunetul, apăsați și mențineți apăsat simultan **Centrifugare**  și **Întârziere finalizare**  timp de 3 secunde. Când sunetul este dezactivat, indicatorul  se aprinde.

Întreținere

Mențineți mașina de spălat curată pentru a preveni scăderea performanțelor și pentru a menține durata de viață a aparatului.

Evacuare de urgență

În cazul unei avarii electrice, evacuați apa din tambur înainte de a scoate rufele.

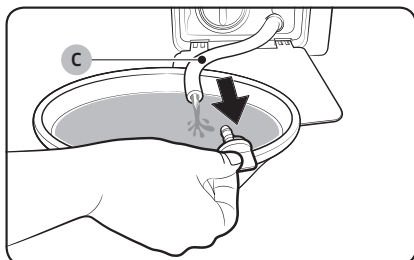
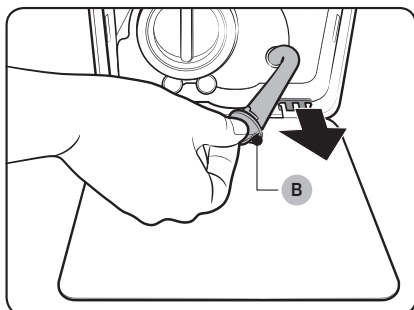
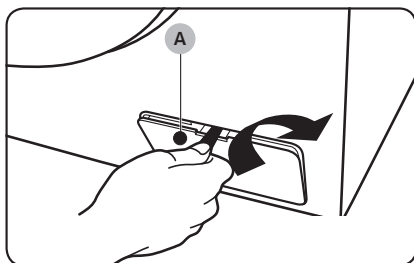

1. Deconectați cablul de alimentare al mașinii de spălat de la priză.
2. Deschideți ușița filtrului (A) cu instrumente precum monede, în funcție de direcția graficului.
3. Așezați un recipient mare și gol în jurul ușiței și întindeți tubul de evacuare de urgență către recipient, ținând de capacul tubului (B).
4. Deschideți capacul tubului și lăsați apa din tubul de evacuare de urgență (C) să curgă în recipient.
5. La sfârșit, închideți capacul tubului și reintroduceți tubul. Apoi, închideți ușița filtrului.

NOTĂ

Utilizați un recipient mare, deoarece apa din tambur poate fi mai multă decât vă așteptați.

Întreținere

Curățarea

Suprafața mașinii de spălat

Utilizați o cârpă moale împreună cu un detergent de uz casnic neabraziv. Nu pulverizați apă pe mașina de spălat.

Filtrul sită

Curățați filtrul sită al furtunului de alimentare cu apă o dată sau de două ori pe an.

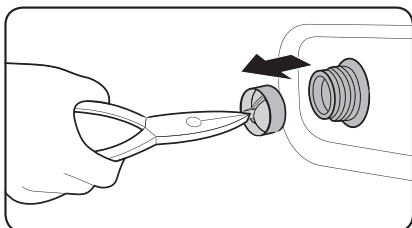
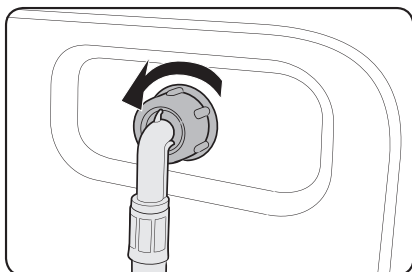

1. Opriti mașina de spălat și decuplați cablul de alimentare.
2. Închideți robinetul de apă.
3. Slăbiți și debransați furtunul din partea din spate a mașinii de spălat. Acoperiți furtunul cu o cârpă pentru a preveni țâșnirea apei.
4. Utilizați un patent pentru a scoate filtrul sită din orificiul supapei de intrare.
5. Scufundați bine în apă filtrul sită, astfel încât să se înmoaie și conectorul cu filet.
6. Uscați complet filtrul sită la umbră.
7. Reintroduceți filtrul sită în supapa alimentare și racordați din nou furtunul de alimentare cu apă la supapă.
8. Deschideți robinetul de apă.

NOTĂ

Dacă filtrul sită este înfundat, pe ecran apare codul de informare „4C”.

Filtru de scame

Este recomandat să curățați filtrul de scame de 5 sau 6 ori pe an pentru a preveni înfundarea acestuia.

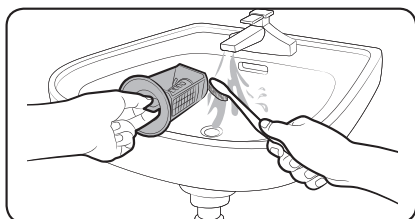
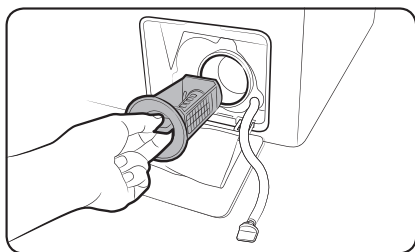

1. Opriți mașina de spălat și decuplați cablul de alimentare.
2. Evacuați apa rămasă în interiorul tamburului. Consultați secțiunea „Evacuare de urgență”.
3. Deschideți ușa filtrului (A) cu instrumente precum monede.
4. Rotiți capacul filtrului pompei la stânga și evacuați apa rămasă.
5. Curățați filtrul pompei utilizând o perie moale. Asigurați-vă că rotorul pompei de golire din spatele filtrului nu este înfundat.
6. Reintroduceți filtrul pompei și rotiți capacul filtrului către dreapta.

NOTĂ

Dacă filtrul de scame este înfundat, pe ecran apare codul de informare „5C”.

ATENȚIE

- Asigurați-vă că capacul filtrului este închis corect după curățarea filtrului. În caz contrar, acest lucru poate provoca scurgeri.
- Asigurați-vă că filtrul este introdus corect după curățare. În caz contrar, acest lucru poate provoca avarii sau scurgeri.

Întreținere

Sertar pentru detergent

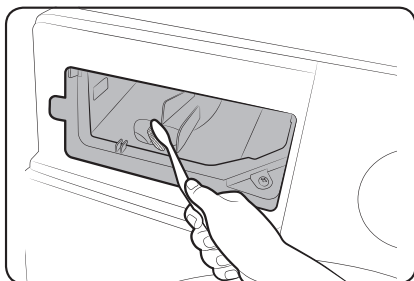
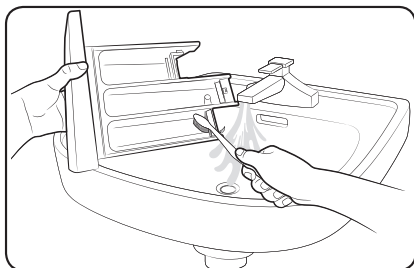
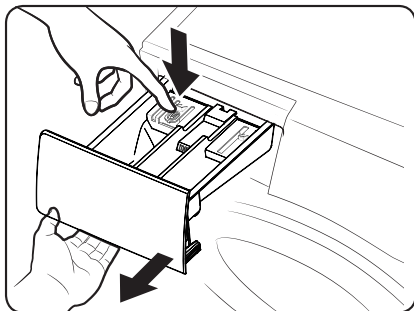

1. În timp ce apăsați mânerul de eliberare de pe interiorul sertarului, trageți de sertar pentru a-l deschide.
2. Scoateți ghidajul pentru detergent lichid din sertar.
3. Curățați componentele sertarului sub jet de apă folosind o perie moale.
4. Curățați locașul sertarului cu o periuță pentru sticle pentru a elimina resturile de detergent și depunerile de calcar.
5. Reintroduceți ghidajul pentru detergent lichid în sertar.
6. Împingeți sertarul pentru a-l închide.

NOTĂ

Pentru a îndepărta detergentul rămas, efectuați un ciclu RINSE+SPIN (CLĂTIRE + CENTRIFUGARE) cu tamburul gol.

Recuperarea după îngheț

Mașina de spălat poate îngheța când temperatura scade sub 0 °C.

1. Opriți mașina de spălat și decuplați cablul de alimentare.
2. Turnați apă caldă pe robinet pentru a slăbi furtunul de alimentare cu apă.
3. Deconectați furtunul de alimentare cu apă și înmuiați-l în apă caldă.
4. Turnați apă caldă în tambur și lăsați-o timp de 10 minute.
5. Conectați din nou furtunul de alimentare cu apă la robinet.

NOTĂ

Dacă mașina de spălat tot nu funcționează normal, repetați pașii de mai sus până când funcționează normal.

Pregătirea pentru perioade lungi de neutilizare

Evitați situația în care nu utilizați mașina de spălat perioade îndelungate. În acest caz, evacuați apa din mașina de spălat și decuplați cablul de alimentare.

1. Rotiți **Selectorul de ciclu** pentru a selecta RINSE+SPIN (CLĂTIRE + CENTRIFUGARE).
2. Goliți tamburul și apăsați **Start/Pauză**.
3. Când ciclul se încheie, închideți robinetul de apă și debransați furtunul de alimentare cu apă.
4. Opriți mașina de spălat și decuplați cablul de alimentare.
5. Deschideți ușa pentru a lăsa aerul să circule prin tambur.

Depanare

Aspecte de verificat

Dacă observați că mașina de spălat are o problemă, consultați mai întâi tabelul de mai jos și încercați să aplicați sugestiile.

Problemă	Acțiune
Nu pornește.	<ul style="list-style-type: none">Asigurați-vă că mașina de spălat este conectată la alimentarea cu energie electrică.Asigurați-vă că ușa este închisă corect.Asigurați-vă că robinetele de apă sunt deschise.Asigurați-vă că apăsați sau atingeți Start/Pauză pentru a porni mașina de spălat.Asigurați-vă că nu ați activat Blocare pentru copii.Înainte ca mașina de spălat să înceapă să se umple, va emite o serie de zgomote asemănătoare unor clicuri, pentru a verifica blocarea ușii și a efectua o evacuare rapidă.Verificați siguranța sau resetați întrerupătorul.
Alimentarea cu apă este insuficientă sau nu are loc.	<ul style="list-style-type: none">Deschideți complet robinetul de apă.Asigurați-vă că ușa este închisă corect.Asigurați-vă că furtunul de alimentare cu apă nu este înghețat.Asigurați-vă că furtunul de alimentare cu apă nu este răsucit sau înfundat.Asigurați-vă că presiunea apei este suficientă.
După un ciclu de spălare, în sertarul pentru detergent rămâne detergent.	<ul style="list-style-type: none">Asigurați-vă că mașina de spălat funcționează, iar presiunea apei este suficientă.Asigurați-vă că detergentul este introdus în centrul sertarului pentru detergent.Verificați capacul compartimentului pentru agent de clătire și asigurați-vă că este introdus corect.Dacă utilizați detergent granule, asigurați-vă că selectorul de detergent este în poziția de sus.Îndepărtați capacul compartimentului pentru agent de clătire și curățați sertarul pentru detergent.
Vibrații excesive sau face zgomot.	<ul style="list-style-type: none">Asigurați-vă că mașina de spălat este instalată pe o pardoseală orizontală și solidă care nu este alunecoasă. Dacă pardoseala nu este orizontală, utilizați piciorușele de reglare a orizontalității pentru a ajusta înălțimea mașinii de spălat.Asigurați-vă că bolțurile pentru transport au fost îndepărtate.Asigurați-vă că mașina de spălat nu atinge niciun alt obiect.Asigurați-vă că încărcătura de rufe este echilibrată.Motorul poate genera zgomote în timpul funcționării normale.Salopetele sau hainele cu ornamente metalice pot cauza producerea de zgomote în timp ce sunt spălate. Acest lucru este normal.Obiectele metalice, cum sunt monedele, pot cauza zgomote. După spălare, îndepărtați aceste obiecte din tambur sau din carcasa filtrului.

Problemă	Acțiune
Nu stoarce și/sau nu centrifughează.	<ul style="list-style-type: none"> Asigurați-vă că furtunul de evacuare este drept pe tot traseul până la sistemul de evacuare. Dacă observați o limitare a evacuării, solicitați service. Asigurați-vă că filtrul de scame nu este înfundat. Închideți ușa și apăsați sau atingeți Start/Pauză. Pentru siguranța dvs., mașina de spălat nu agită sau centrifughează decât dacă ușa este închisă. Asigurați-vă că furtunul de evacuare nu este înghețat sau obturat. Asigurați-vă că furtunul de evacuare este conectat la un sistem de evacuare care nu este înfundat. Dacă mașina de spălat nu este alimentată cu energie electrică suficientă, temporar mașina de spălat nu va stoarce sau centrifuga. Imediat ce mașina de spălat va fi alimentată din nou cu suficientă energie electrică, ea va funcționa normal. <p>Centrifugarea nu are loc.</p> <ul style="list-style-type: none"> Asigurați-vă că rufe sunt distribuite uniform. Asigurați-vă că mașina de spălat se află pe o suprafață orizontală, stabilă. Redistribuiți încărcătura. Dacă trebuie spălat un singur obiect de îmbrăcăminte, de exemplu un halat de baie sau o pereche de blugi, rezultatul centrifugării finale ar putea fi nesatisfăcător, iar pe afișaj veți vedea mesajul de solicitare a verificării „Ub”.
Ușa nu se deschide.	<ul style="list-style-type: none"> Apăsați sau atingeți Start/Pauză pentru a opri mașina de spălat. Poate dura câteva momente până când mecanismul de blocare este decuplat. Asigurați-vă că toată apa din tambur este evacuată. Este posibil ca ușa să nu se deschidă, dacă în tambur rămâne apă. Goliți tamburul și deschideți ușa manual. Asigurați-vă că indicatorul de blocare a ușii este stins. Indicatorul luminos pentru blocarea ușii se stinge după de mașina de spălat a realizat stoarcerea.
Spumă în exces.	<ul style="list-style-type: none"> Asigurați-vă că utilizați tipurile de detergent recomandate, după cum este cazul. Utilizați detergent de eficiență maximă, pentru a evita producerea de spumă în exces. Reduceți cantitatea de detergent în caz de apă nedură, încărcături mici sau încărcături de rufe puțin murdare. Nu se recomandă detergenții care nu au eficiență maximă.
Nu se poate aplica detergent suplimentar.	<ul style="list-style-type: none"> Asigurați-vă că nu rămân detergent și balsam în cantități peste limită.

Depanare

Problemă	Acțiune
Se oprește.	<ul style="list-style-type: none"> • Conectați cablul de alimentare cu energie electrică la o priză electrică funcțională. • Verificați siguranța sau resetați întrerupătorul. • Închideți ușa și apăsați butonul Start/Pauză pentru a porni mașina de spălat. Pentru siguranța dvs., mașina de spălat nu agită sau centrifugează decât dacă ușa este închisă. • Înainte ca mașina de spălat să înceapă să se umple, va emite o serie de zgomote asemănătoare unor clicuri, pentru a verifica blocarea ușii și a efectua o evacuare rapidă. • Este posibil ca ciclul să aibă o pauză sau o perioadă de înmuiere. Așteptați puțin și mașina de spălat poate porni. • Asigurați-vă că filtrul sită al furtunului de alimentare cu apă de la robinete nu este înfundat. Curățați filtrul sită periodic. • Dacă mașina de spălat nu este alimentată cu energie electrică suficientă, temporar mașina de spălat nu va storce sau centrifuga. Imediat ce mașina de spălat va fi alimentată din nou cu suficientă energie electrică, ea va funcționa normal.
Se umple cu apă la temperatură incorectă.	<ul style="list-style-type: none"> • Deschideți la maximum ambele robinete. • Asigurați-vă că selectarea temperaturii este corectă. • Asigurați-vă că furtunurile sunt conectate la robinetele corecte. Conducte de apă goale. • Asigurați-vă că sistemul de încălzit apa este setat să furnizeze apă caldă de minim 49 °C (120 °F) de la robinet. De asemenea, verificați capacitatea sistemului de încălzit apa și viteza de restabilire. • Deconectați furtunurile și curățați filtrul sită. Filtrul sită poate fi obturat. • Când mașina de spălat se umple, este posibil ca temperatura apei să se schimbe în timp ce funcția de control automat al temperaturii verifică temperatura apei de admisie. Acest lucru este normal. • În timp ce mașina de spălat se umple, este posibil să observați că prin dozator trece doar apă caldă și/sau doar apă rece când sunt selectate temperaturi reci sau calde. Acest lucru face parte din funcționarea normală a caracteristicii de control automat al temperaturii în timp ce mașina de spălat stabilește temperatura apei.
Hainele nu sunt storse suficient la finalul programului de spălare.	<ul style="list-style-type: none"> • Utilizați viteza de centrifugare High (Mare) sau Extra High (Foarte mare). • Utilizați detergent de eficiență maximă, pentru a diminua producerea de spumă în exces. • Încărcătura este prea mică. Încărcăturile mici (unul sau două articole) se pot distribui inegal și nu vor fi centrifugate complet. • Asigurați-vă că furtunul de evacuare nu este îndoit sau obturat.

Problemă	Acțiune
Prezintă scurgeri de apă.	<ul style="list-style-type: none"> Asigurați-vă că ușa este închisă corect. Asigurați-vă că toate conexiunile furtunurilor sunt etanșe. Verificați capătul furtunului de evacuare și asigurați-vă că este introdus corect și bine fixat la sistemul de evacuare. Evitați supraîncărcarea. Utilizați detergent de eficiență maximă, pentru a evita producerea de spumă în exces.
Emană mirosuri.	<ul style="list-style-type: none"> Spuma în exces se acumulează în spațiile înguste și poate genera mirosuri neplăcute. Rulați cicluri de curățare pentru curățarea periodică. Curățați garnitura de etanșare a ușii (diafragma). Uscați interiorul mașinii de spălat după finalizarea unui ciclu.
Nu se văd bule (numai în cazul modelelor cu bule).	<ul style="list-style-type: none"> Supraîncărcarea poate face ca bulele să nu fie vizibile. Este posibil ca rufe extrem de murdare să nu genereze bule.

Dacă problema persistă, vă rugăm să contactați centrul de service. Numărul de telefon al centrului de service este afișat pe eticheta atașată produsului.

Depanare

Codurile de informare

Dacă mașina de spălat nu funcționează, pe afișaj pot apărea coduri de informare. Consultați tabelul de mai jos și încercați sugestiile.

Cod	Acțiune
4C	Alimentarea cu apă nu are loc. <ul style="list-style-type: none">Asigurați-vă că robinetele de apă sunt deschise.Asigurați-vă că furtunurile de apă nu sunt obturate.Asigurați-vă că robinetele de apă nu sunt înghețate.Asigurați-vă că mașina de spălat funcționează cu apă la presiune suficientă.Asigurați-vă că robinetul de apă rece și robinetul de apă caldă sunt conectate corect.Curățați filtrul sită, deoarece poate fi obturat.
5C	Apa nu este evacuată. <ul style="list-style-type: none">Asigurați-vă că furtunul de evacuare nu este înghețat sau obturat.Asigurați-vă că furtunul de evacuare este poziționat corect, în funcție de tipul conexiunii.Curățați filtrul de scame, deoarece poate fi obturat.Asigurați-vă că furtunul de evacuare este drept pe tot traseul până la sistemul de evacuare.În cazul în care codul de informații nu dispăre, contactați un centru de servicii pentru clienți.
dC	Operarea mașinii de spălat cu ușa deschisă. <ul style="list-style-type: none">Asigurați-vă că ușa este închisă corect.Asigurați-vă că nu există rufe prinse în ușa.
dC1	Ușa nu se poate bloca. <ul style="list-style-type: none">Asigurați-vă că ușa este închisă corect.Opriti mașina de spălat și porniți-o din nou.În cazul în care codul de informații nu dispăre, contactați un centru de servicii pentru clienți.
OC	Există un debit de apă excesiv. <ul style="list-style-type: none">Reporniți după centrifugare.În cazul în care codul de informații nu dispăre de pe afișaj, contactați un centru de servicii Samsung din zona dvs.
LC	Verificați furtunul de evacuare. <ul style="list-style-type: none">Asigurați-vă că capătul furtunului de evacuare nu este amplasat pe podea.Asigurați-vă că furtunul de evacuare nu este obturat.În cazul în care codul de informații nu dispăre, contactați un centru de servicii pentru clienți.

























Cod	Acțiune
3C	<p>Verificați dacă motorul funcționează.</p> <ul style="list-style-type: none"> • Încercați să reporniți ciclul. • În cazul în care codul de informații nu dispăre, contactați un centru de servicii pentru clienți.
TC1	<p>Senzorul de încălzire a apei trebuie verificat.</p> <ul style="list-style-type: none"> • În cazul în care codul de informații nu dispăre, contactați un centru de servicii pentru clienți.
HC	<p>Verificare de temperatură ridicată</p> <ul style="list-style-type: none"> • În cazul în care codul de informații nu dispăre, contactați un centru de servicii pentru clienți.
1C	<p>Senzorul de nivel de apă nu funcționează corect.</p> <ul style="list-style-type: none"> • Încercați să opriți și să reporniți ciclul. • În cazul în care codul de informații nu dispăre, contactați un centru de servicii pentru clienți.
AC	<p>Verificați comunicarea dintre placa PBA principală și cea secundară.</p> <ul style="list-style-type: none"> • Încercați să opriți și să reporniți ciclul. • În cazul în care codul de informații nu dispăre, contactați un centru de servicii pentru clienți.
AC6	<p>Verificare comunicare invertor</p> <ul style="list-style-type: none"> • În cazul în care codul de informații nu dispăre, contactați un centru de servicii pentru clienți.

În cazul în care orice cod de informații continuă să apară pe afișaj, contactați un centru de service Samsung din zona dvs.

Specificații tehnice

Tabel pentru îngrijirea țesăturilor

Următoarele simboluri furnizează indicații privind curățarea materialului. Etichetele cu indicații de curățare includ patru simboluri în următoarea ordine: spălare, înălbire, uscare și călcare (precum și curățare chimică atunci când este necesar). Utilizarea simbolurilor asigură o îngrijire unitară, indiferent de producătorul articolelor de îmbrăcăminte interne sau importate. Respectați indicațiile etichetelor cu instrucțiuni de curățare pentru a crește la maximum durata de viață a articolelor vestimentare și a reduce problemele de spălare.

	Material rezistent		Nu se calcă
	Țesătură delicată		Se poate curăța chimic folosind orice solvent
	Articolul se poate spăla la 95 °C		Se curăță chimic
	Articolul se poate spăla la 60 °C		Se curăță chimic numai cu percloruri, combustibil ușor, alcool pur sau R113
	Articolul se poate spăla la 40 °C		Se curăță chimic numai cu combustibil aeronautic, alcool pur sau R113
	Articolul se poate spăla la 30 °C		Nu se curăță chimic
	Numai spălare manuală		Se usucă întins
	Se curăță exclusiv chimic		Se poate agăța pentru uscare
	Se poate înălbi în apă rece		Se usucă pe umeras
	Nu folosiți înălbitori		Se usucă în uscător, temperatură normală
	Se poate călca la maximum 200 °C		Se usucă în uscător, temperatură redusă
	Se poate călca la maximum 150 °C		Nu se usucă în uscător
	Se poate călca la maximum 100 °C		

Protejarea mediului

- Acest aparat este produs din materiale reciclabile. Dacă decideți să cazați acest aparat, vă rugăm să respectați reglementările locale de eliminare a deșeurilor. Tăiați cablul de alimentare, astfel încât aparatul să nu mai poată fi conectat la o sursă de alimentare cu energie electrică. Demontați ușa, pentru ca animalele și copiii mici să nu poată fi prinși în interiorul aparatului.
- Nu depășiți cantitățile de detergent recomandate în instrucțiunile producătorului acestuia.
- Utilizați produse pentru îndepărtarea petelor și înălbitori înainte de ciclul de spălare doar când este strict necesar.
- Economisiți apă și energie electrică realizând spălări numai cu mașina complet încărcată (cantitatea exactă depinde de programul utilizat).

Garanția pentru piesele de schimb

Garantăm că următoarele piese de schimb vor fi disponibile la centrele de reparații profesionale și utilizatorii finali pentru o perioadă de minim 10 ani de la data punerii pe piață a ultimului model.

- Ușile, balamalele de uși și sistemele de etanșare, alte sisteme de etanșare, sistemul de blocare a ușii și elementele periferice din plastic cum ar fi dozatoarele de detergent.
- Piesele menționate pot fi cumpărate de pe site-ul web de mai jos.
 - <http://www.samsung.com/support>

Fișă de specificații

„*” Asteriscul (asteriscurile) reprezintă modelul și pot fi diferite (0-9) sau (A-Z).

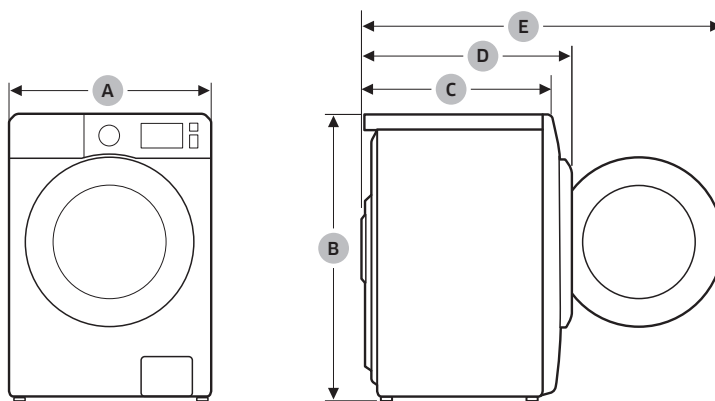

Specificații tehnice

Tip		Mașină de spălat cu încărcare frontală			
Denumire model		WW9*T304***	WW8*T304***	WW7*T302***	
Dimensiuni	A (Lățime)	595 mm	595 mm	595 mm	
	B (Înălțime)	850 mm	850 mm	850 mm	
	C (Adâncime)	505 mm	465 mm	440 mm	
	D	563 mm	523 mm	498 mm	
	E	978 mm	938 mm	913 mm	
Presiunea apei		0,05 - 1,0 Mpa			
Greutate netă		64,0 kg	58,0 kg	57,0 kg	
Capacitate de încărcare maximă		Spălare și centrifugare	9,0 kg	8,0 kg	7,0 kg
Consum de energie	Spălare și încălzire	220-240 V c.a. / 50 Hz	1800-2100 W		
Rotații la centrifugare		1400 rpm	1400 rpm	1200 rpm	

Tip		Mașină de spălat cu încărcare frontală		
Denumire model		WW8*T301***	WW7*T301***	
Dimensiuni	A (Lățime)	595 mm	595 mm	
	B (Înălțime)	850 mm	850 mm	
	C (Adâncime)	465 mm	440 mm	
	D	523 mm	498 mm	
	E	938 mm	913 mm	
Presiunea apei		0,05 - 1,0 Mpa		
Greutate netă		59,0 kg	58,0 kg	
Capacitate de încărcare maximă		Spălare și centrifugare	8,0 kg	7,0 kg
Consum de energie	Spălare și încălzire	220-240 V c.a. / 50 Hz	1850-2100 W	
Rotații la centrifugare		1200 rpm	1200 rpm	

NOTĂ

- Designul și specificațiile se pot schimba fără notificare prealabilă, din motive de îmbunătățire a calității.
- Specificațiile etichetei energetice au fost determinate utilizând următorul program conform EN 60456.
 - Programul este COTTON (BUMBAC) 60 °C și COTTON (BUMBAC) 40 °C.

În conformitate cu reglementările aplicabile privind etichetarea energetică

„ * ” Asteriscul (asteriscurile) reprezintă modelul și pot fi diferite (0-9) sau (A-Z).

Samsung			
Denumire model		WW9*T304***	WW8*T304***
Capacitate	kg	9,0	8,0
Eficiența energetică pe o scară de la D (cea mai puțin eficientă) la A+++ (cea mai eficientă)		A+++	A+++
Consumul anual de energie (se bazează pe 220 de cicluri de spălare standard pentru programele standard pentru Cotton (Bumbac) la 60 °C și 40 °C cu încărcare completă și parțială și pe consumul în modurile oprit și inactiv. Consumul curent de energie va depinde de modul în care va fi utilizat aparatul.)	kWh/an	196	177
Consum de energie			
Programul standard cu încărcare completă Cotton (Bumbac) 60 °C	kWh	0,87	0,89
Programul standard cu încărcare parțială Cotton (Bumbac) 60 °C	kWh	0,86	0,72
Programul standard cu încărcare parțială Cotton (Bumbac) 40 °C	kWh	0,84	0,69
Consumul anual ponderat de energie în modul oprit.	W	0,48	0,48
Consumul anual ponderat de energie în modul inactiv.	W	5,00	5,00
Consumul anual de energie (se bazează pe 220 de cicluri de spălare standard pentru programele standard pentru cotton (bumbac) la 60 °C și 40 °C cu încărcare completă și parțială). Consumul efectiv de apă va depinde de modul a utilizare a aparatului.)	l/an	11500	11500
Clasa de eficiență a centrifugării			
Clasa de eficiență a centrifugării și uscării pe o scară de la G (cea mai puțin eficientă) la A (cea mai eficientă)		B	B
Viteză maximă de centrifugare	rpm	1400	1400
Umiditate reziduală	%	53	53
Programele □ Cotton (Bumbac) 60 °C și □ Cotton (Bumbac) 40 °C sunt „program standard pentru cotton (bumbac) 60 °C” și sunt „program standard pentru cotton (bumbac) 40 °C”. Acestea sunt adecvate pentru a curăța rufe cu grad normal de murdărire și sunt cele mai eficiente (din punct de vedere al consumului de energie și apă) pentru acest tip de rufe. În timpul acestor programe, este posibil ca temperatura reală a apei să difere de temperatura declarată.			
Durata unui program standard			
Programul standard cu încărcare completă Cotton (Bumbac) 60 °C	minut	307	340
Programul standard cu încărcare parțială Cotton (Bumbac) 60 °C	minut	305	322
Programul standard cu încărcare parțială Cotton (Bumbac) 40 °C	minut	294	312
Durata modului inactiv (TI)	minut	13	13
Emisii de zgomot acustice transmise prin aer exprimate în dB(A) re 1 pW și rotunjite la cel mai apropiată valoare integrală în timpul fazelor de spălare și centrifugare pentru programul standard pentru bumbac 60 °C cu încărcare completă;			
Spălare	dB (A) re 1 pW	62	62
Centrifugare	dB (A) re 1 pW	75	75
Autonom			



NOTĂ

Începând cu 1 martie 2021, o etichetă energetică cu intervalul de la A+++ până la D este valabilă numai în țările din afara UE care nu au adoptat reglementările UE privind etichetarea energetică reclasificată.

Specificații tehnice

În conformitate cu reglementările aplicabile privind etichetarea energetică

„ * ” Asteriscul (asteriscurile) reprezintă modelul și pot fi diferite (0-9) sau (A-Z).



Samsung			
Denumire model		WW7*T302***	WW8*T301***
Capacitate	kg	7,0	8,0
Eficiența energetică pe o scară de la D (cea mai puțin eficientă) la A+++ (cea mai eficientă)		A+++	A+++
Consumul anual de energie (se bazează pe 220 de cicluri de spălare standard pentru programele standard pentru Cotton (Bumbac) la 60 °C și 40 °C cu încărcare completă și parțială și pe consumul în modurile oprit și inactiv. Consumul curent de energie va depinde de modul în care va fi utilizat aparatul.)	kWh/an	170	194
Consum de energie			
Programul standard cu încărcare completă Cotton (Bumbac) 60 °C	kWh	0,90	0,90
Programul standard cu încărcare parțială Cotton (Bumbac) 60 °C	kWh	0,65	0,83
Programul standard cu încărcare parțială Cotton (Bumbac) 40 °C	kWh	0,64	0,83
Consumul anual ponderat de energie în modul oprit.	W	0,48	0,48
Consumul anual ponderat de energie în modul inactiv.	W	5,00	5,00
Consumul anual de energie (se bazează pe 220 de cicluri de spălare standard pentru programele standard pentru cotton (bumbac) la 60 °C și 40 °C cu încărcare completă și parțială). Consumul efectiv de apă va depinde de modul a utilizare a aparatului.)	l/an	10600	11500
Clasa de eficiență a centrifugării			
Clasa de eficiență a centrifugării și uscării pe o scară de la G (cea mai puțin eficientă) la A (cea mai eficientă)		B	B
Viteză maximă de centrifugare	rpm	1200	1200
Umiditate reziduală	%	53	53
Programele  Cotton (Bumbac) 60 °C și  Cotton (Bumbac) 40 °C sunt „program standard pentru cotton (bumbac) 60 °C” și sunt „program standard pentru cotton (bumbac) 40 °C”. Acestea sunt adecvate pentru a curăța rufele cu grad normal de murdărire și sunt cele mai eficiente (din punct de vedere al consumului de energie și apă) pentru acest tip de rufe. În timpul acestor programe, este posibil ca temperatura reală a apei să difere de temperatura declarată.			
Durata unui program standard			
Programul standard cu încărcare completă Cotton (Bumbac) 60 °C	minut	340	378
Programul standard cu încărcare parțială Cotton (Bumbac) 60 °C	minut	320	348
Programul standard cu încărcare parțială Cotton (Bumbac) 40 °C	minut	320	348
Durata modului inactiv (TI)	minut	13	13
Emisii de zgomot acustice transmise prin aer exprimate în dB(A) re 1 pW și rotunjite la cel mai apropiată valoare integrală în timpul fazelor de spălare și centrifugare pentru programul standard pentru bumbac 60 °C cu încărcare completă;			
Spălare	dB (A) re 1 pW	62	65
Centrifugare	dB (A) re 1 pW	75	78
Autonom			

NOTĂ

Începând cu 1 martie 2021, o etichetă energetică cu intervalul de la A+++ până la D este valabilă numai în țările din afara UE care nu au adoptat reglementările UE privind etichetarea energetică reclasificată.

În conformitate cu reglementările aplicabile privind etichetarea energetică

„ * ” Asteriscul (asteriscurile) reprezintă modelul și pot fi diferite (0-9) sau (A-Z).

Samsung		
Denumire model		WW7*T301***
Capacitate	kg	7,0
Eficiența energetică pe o scară de la D (cea mai puțin eficientă) la A+++ (cea mai eficientă)		A+++
Consumul anual de energie (se bazează pe 220 de cicluri de spălare standard pentru programele standard pentru Cotton (Bumbac) la 60 °C și 40 °C cu încărcare completă și parțială și pe consumul în modurile oprit și inactiv. Consumul curent de energie va depinde de modul în care va fi utilizat aparatul.)	kWh/an	174
Consum de energie		
Programul standard cu încărcare completă Cotton (Bumbac) 60 °C	kWh	0,78
Programul standard cu încărcare parțială Cotton (Bumbac) 60 °C	kWh	0,77
Programul standard cu încărcare parțială Cotton (Bumbac) 40 °C	kWh	0,77
Consumul anual ponderat de energie în modul oprit.	W	0,48
Consumul anual ponderat de energie în modul inactiv.	W	5,00
Consumul anual de energie (se bazează pe 220 de cicluri de spălare standard pentru programele standard pentru cotton (bumbac) la 60 °C și 40 °C cu încărcare completă și parțială). Consumul efectiv de apă va depinde de modul a utilizare a aparatului.)	l/an	10600
Clasa de eficiență a centrifugării		
Clasa de eficiență a centrifugării și uscării pe o scară de la G (cea mai puțin eficientă) la A (cea mai eficientă)		B
Viteză maximă de centrifugare	rpm	1200
Umiditate reziduală	%	53
Programele  Cotton (Bumbac) 60 °C și  Cotton (Bumbac) 40 °C sunt „program standard pentru cotton (bumbac) 60 °C” și sunt „program standard pentru cotton (bumbac) 40 °C”. Acestea sunt adecvate pentru a curăța rufe cu grad normal de murdărire și sunt cele mai eficiente (din punct de vedere al consumului de energie și apă) pentru acest tip de rufe. În timpul acestor programe, este posibil ca temperatura reală a apei să difere de temperatura declarată.		
Durata unui program standard		
Programul standard cu încărcare completă Cotton (Bumbac) 60 °C	minut	378
Programul standard cu încărcare parțială Cotton (Bumbac) 60 °C	minut	348
Programul standard cu încărcare parțială Cotton (Bumbac) 40 °C	minut	348
Durata modului inactiv (TI)	minut	13
Emisii de zgomot acustice transmise prin aer exprimate în dB(A) re 1 pW și rotunjite la cel mai apropiată valoare integrală în timpul fazelor de spălare și centrifugare pentru programul standard pentru bumbac 60 °C cu încărcare completă;		
Spălare	dB (A) re 1 pW	65
Centrifugare	dB (A) re 1 pW	78
Autonom		

NOTĂ

Începând cu 1 martie 2021, o etichetă energetică cu intervalul de la A+++ până la D este valabilă numai în țările din afara UE care nu au adoptat reglementările UE privind etichetarea energetică reclasificată.

Specificații tehnice

Informații cu privire la programele de spălare principale

Denumire model	Program	Temperatură (°C)	Capacitate (kg)	Timp program (min)	Conținut umiditate reziduală (%)	Consum de apă (l/ciclu)	Consum de energie (kWh/ciclu)
WW9*T304***	COTTON (BUMBAC)	20	4,5	66	56	53	0,3
	☐ COTTON (BUMBAC)	40	4,5	294	53	48	0,84
		60	4,5	305	53	48	0,86
				9,0	307	53	55
	SYNTHETICS (MATERIALE SINTETICE)	40	4,5	60	35	60	0,65
WW8*T304***	COTTON (BUMBAC)	20	4,0	66	56	50	0,25
	☐ COTTON (BUMBAC)	40	4,0	312	53	50	0,69
		60	4,0	322	53	50	0,72
				8,0	340	53	54
	SYNTHETICS (MATERIALE SINTETICE)	40	4,0	60	35	58	0,63
WW7*T302***	COTTON (BUMBAC)	20	3,5	66	65	52	0,2
	☐ COTTON (BUMBAC)	40	3,5	320	53	45	0,64
		60	3,5	320	53	45	0,65
				7,0	340	53	52
	SYNTHETICS (MATERIALE SINTETICE)	40	3,5	60	35	52	0,6
WW8*T301***	COTTON (BUMBAC)	20	4,0	69	65	52	0,25
	☐ COTTON (BUMBAC)	40	4,0	348	53	50	0,83
		60	4,0	348	53	50	0,83
				8,0	378	53	54
	SYNTHETICS (MATERIALE SINTETICE)	40	4,0	63	35	58	0,78
WW7*T301***	COTTON (BUMBAC)	20	3,5	69	65	52	0,25
	☐ COTTON (BUMBAC)	40	3,5	348	53	45	0,77
		60	3,5	348	53	45	0,77
				7,0	378	53	52
	SYNTHETICS (MATERIALE SINTETICE)	40	3,5	63	35	52	0,78

Valorile prezente în tabel au fost măsurate în condițiile specificate de Standardul IEC60456/EN60456. Valorile reale vor depinde de modul de utilizare a echipamentului.

Informații orientative (conform UE 2019/2023)

Model	Program	Capacitate (kg)	Timp program (HH:MM)	Consum de energie (kWh/ciclu)	Consum de apă (l/ciclu)	Temperatură maximă (°C)	Conținut umiditate remanentă (%)	Viteza de centrifugare (RPM)
WT9*T3*4***	ECO 40-60 (SPĂLARE ECOLOGICĂ LA 40-60)	9,0	218	1,0568	59,909	49,1	49,7	1432
		4,5	166	0,708442	32,365	45,5	51,1	1433
		2,5	167	0,344426	28,373	26,2	52,0	1433
	COTTON (BUMBAC) 20°C	9,0	73	0,0822929	66,645	22,2	69,4	815
	COTTON (BUMBAC) 60°C	9,0	124	1,27683	69,811	51,0	74,0	813
	INTENSIVE (INTENSIV) 60°C (pentru articole murdărite puternic)	9,0	138	1,27401	64,692	51,0	74,7	812
	SYNTHETICS (MATERIALE SINTETICE)	4,0	60	0,226859	52,490	25,8	75,1	814
	QUICK WASH (SPĂLARE RAPIDĂ)	2,0	24	0,0244138	25,575	18,0	84,2	815
WT8*T3*4***	ECO 40-60 (SPĂLARE ECOLOGICĂ LA 40-60)	8,0	210	1,03457	51,682	46,2	50,9	1427
		4,0	161	0,717662	31,316	42,7	50,3	1429
		2,0	161	0,326884	22,718	27,8	52,1	1429
	COTTON (BUMBAC) 20°C	8,0	76	0,0820249	61,304	23,3	71,0	813
	COTTON (BUMBAC) 60°C	8,0	119	1,12529	60,854	49,8	72,0	812
	INTENSIVE (INTENSIV) 60°C (pentru articole murdărite puternic)	8,0	127	1,17734	56,692	50,6	73,0	813
	SYNTHETICS (MATERIALE SINTETICE)	4,0	56	0,261334	47,936	26,0	74,2	813
	QUICK WASH (SPĂLARE RAPIDĂ)	2,0	22	0,0215143	23,016	18,4	82,5	812

Specificații tehnice

Model	Program	Capacitate (kg)	Timp program (HH:MM)	Consum de energie (kWh/ciclu)	Consum de apă (l/ciclu)	Temperatură maximă (°C)	Conținut umiditate remanentă (%)	Viteza de centrifugare (RPM)
WT8*T3*1***	ECO 40-60 (SPĂLARE ECOLOGICĂ LA 40-60)	8,0	207	1,2065	54,989	43,4	51,4	1229
		4,0	158	0,7203	39,144	36,3	50,8	1229
		2,0	155	0,5366	33,98	27,7	50,5	1229
	COTTON (BUMBAC) 20°C	8,0	76	0,140679	60,438	21,8	75,3	817
	COTTON (BUMBAC) 60°C	8,0	116	0,921573	49,32	50,1	73,5	819
	INTENSIVE (INTENSIV) 60°C (pentru articole murdărite puternic)	8,0	132	1,31176	58,49	49,2	75,6	815
	SYNTHETICS (MATERIALE SINTETICE)	4,0	58	0,280567	45,176	26,8	72,3	818
QUICK WASH (SPĂLARE RAPIDĂ)	2,0	21	0,0387267	20,276	17,1	78,9	817	
WT7*T3*2***	ECO 40-60 (SPĂLARE ECOLOGICĂ LA 40-60)	7,0	197	0,902273	49,558	39,5	48,5	1232
		3,5	157	0,578437	30,425	35,3	50,6	1227
		2,0	157	0,320018	25,558	26,7	51,1	1227
	COTTON (BUMBAC) 20°C	7,0	69	0,0746634	56,261	24,0	70,6	810
	COTTON (BUMBAC) 60°C	7,0	119	1,07016	57,160	49,6	74,7	812
	INTENSIVE (INTENSIV) 60°C (pentru articole murdărite puternic)	7,0	134	1,11110	54,801	50,1	75,9	814
	SYNTHETICS (MATERIALE SINTETICE)	4,0	57	0,23449	45,458	26,2	78,8	810
	QUICK WASH (SPĂLARE RAPIDĂ)	2,0	22	0,0199492	21,624	15,2	79,2	810

Model	Program	Capacitate (kg)	Timp program (HH:MM)	Consum de energie (kWh/ciclu)	Consum de apă (l/ciclu)	Temperatură maximă (°C)	Conținut umiditate remanentă (%)	Viteza de centrifugare (RPM)
WT7*T3*1***	ECO 40-60 (SPĂLARE ECOLOGICĂ LA 40-60)	7,0	201	1,19332	47,08	42,9	51,0	1215
		3,5	155	0,685838	32,904	35,5	50,6	1217
		2,0	155	0,487225	28,523	28,2	51,0	1218
	COTTON (BUMBAC) 20°C	7,0	76	0,149581	59,972	25,1	74,7	804
	COTTON (BUMBAC) 60°C	7,0	134	0,782253	46,761	42,9	73,5	803
	INTENSIVE (INTENSIV) 60°C (pentru articole murdărite puternic)	7,0	151	1,29578	52,504	50,0	77,1	802
	SYNTHETICS (MATERIALE SINTETICE)	4,0	74	0,340442	45,117	26,8	75,1	804
	QUICK WASH (SPĂLARE RAPIDĂ)	2,0	23	0,0393385	20,900	18,0	75,3	804

Valorile prezente în tabel au fost măsurate în condițiile specificate de Standardul IEC60456/EN60456. Valorile reale vor depinde de modul de utilizare a echipamentului.

Informații EPREL

Pentru a accesa înregistrarea EPREL a modelului:

1. Mergeți la <https://eprel.ec.europa.eu>
 2. Identificați modelul cu instrumentul de identificare de pe eticheta energetică a produsului și tastați-l în căsuța de căutare
 3. Sunt indicate informațiile privind etichetarea energetică a modelului
- * Puteți accesa direct informațiile despre produs prin codul QR de pe eticheta de clasificare a produsului dvs.

Informații de contact

AVEȚI ÎNTREBĂRI SAU COMENTARII?

ȚARĂ	SUNAȚI-NE	SAU VIZITAȚI-NE ONLINE PE
UK	0333 000 0333	www.samsung.com/uk/support
IRELAND (EIRE)	0818 717100	www.samsung.com/ie/support
GERMANY	06196 77 555 77	www.samsung.com/de/support
FRANCE	01 48 63 00 00	www.samsung.com/fr/support
SPAIN	91 175 00 15	www.samsung.com/es/support
PORTUGAL	808 207 267	www.samsung.com/pt/support
LUXEMBURG	261 03 710	www.samsung.com/be_fr/support
NETHERLANDS	088 90 90 100	www.samsung.com/nl/support
BELGIUM	02-201-24-18	www.samsung.com/be/support (Dutch) www.samsung.com/be_fr/support (French)
NORWAY	21629099	www.samsung.com/no/support
DENMARK	707 019 70	www.samsung.com/dk/support
FINLAND	030-6227 515	www.samsung.com/fi/support
SWEDEN	0771 726 786	www.samsung.com/se/support
AUSTRIA	0800 72 67 864 (0800-SAMSUNG)	www.samsung.com/at/support
SWITZERLAND	0800 726 786	www.samsung.com/ch/support (German) www.samsung.com/ch_fr/support (French)
HUNGARY	0680SAMSUNG (0680-726-7864)	www.samsung.com/hu/support
CZECH	800 - SAMSUNG (800-726786)	www.samsung.com/cz/support
SLOVAKIA	0800 - SAMSUNG (0800-726 786)	www.samsung.com/sk/support
CROATIA	072 726 786	www.samsung.com/hr/support
BOSNIA	055 233 999	www.samsung.com/ba/support
North Macedonia	023 207 777	www.samsung.com/mk/support
MONTENEGRO	020 405 888	www.samsung.com/support
SLOVENIA	080 697 267 (brezplačna številka)	www.samsung.com/si/support
SERBIA	011 321 6899	www.samsung.com/rs/support
Kosovo	0800 10 10 1	www.samsung.com/support
ALBANIA	045 620 202	www.samsung.com/al/support

ȚARĂ	SUNAȚI-NE	SAU VIZITAȚI-NE ONLINE PE
BULGARIA	*3000 Цена на един градски разговор 0800 111 31 Безплатен за всички оператори	www.samsung.com/bg/support
ROMANIA	*8000 (apel in retea) 08008-726-78-64 (08008-SAMSUNG) Apel GRATUIT Atenție: Dacă efectuați apelul din rețeaua Digi (RCS/RDS), vă rugăm să ne contactați formând numărul Telverde fără ultimele două cifre, astfel: 0800872678.	www.samsung.com/ro/support
ITALIA	800-SAMSUNG (800.7267864)	www.samsung.com/it/support
CYPRUS	8009 4000 only from landline, toll free	www.samsung.com/gr/support
GREECE	80111-SAMSUNG (80111 726 7864) only from land line (+30) 210 6897691 from mobile and land line	
POLAND	801-172-678* lub +48 22 607-93-33* * (opłata według taryfy operatora)	http://www.samsung.com/pl/support/
LITHUANIA	8-800-77777	www.samsung.com/lt/support
LATVIA	8000-7267	www.samsung.com/lv/support
ESTONIA	800-7267	www.samsung.com/ee/support

Memo

Memo

SAMSUNG





Перална машина

Ръководство за потребителя

WW9*Т30**** / WW8*Т30**** / WW7*Т30****

SAMSUNG

Съдържание

Информация за безопасността	4
Какво трябва да знаете за безопасността	4
Важни символи за безопасност	4
Важни мерки за безопасност	5
Важни предупреждения при монтиране	7
Обърнете внимание при монтиране	8
Важни предупреждения при употреба	9
Обърнете внимание при използването	10
Важни предупреждения във връзка с почистване	14
Инструкция за ОЕЕО	14
Ecodesign	15
Монтиране	16
Какво е включено	16
Изискванията за монтирането	18
Подробни инструкции за монтаж	20
Преди да започнете	30
Първоначални настройки	30
Насоки за пране	30
Препоръка за перилния препарат	34
Указания за чекмеджето за перилен препарат	35
Операции	38
Командно табло	38
Прости стъпки за начало	39
Общ преглед на циклите	40
Настройки	42
Поддръжка	43
Аварийно източване	43
Почистване	44
Възстановяване от замръзване	47
Грижа при прогължително време на неизползване	47

Отстраняване на неизправности	48
Контролни точки	48
Информационни кодове	52
Спецификации	54
Таблица за грижи за тъканите	54
Опазване на околната среда	55
Гаранция за резервни части	55
Лист със спецификации	55
Информация за основните програми на пране	60
Индикативна информация (съгласно ЕС 2019/2023)	61
Информация за EPREL	63
Информация за контакт	64
ВЪПРОСИ ИЛИ КОМЕНТАРИ?	64

Информация за безопасността

Поздравления за вашата нова перална машина Samsung. Настоящото ръководство съдържа важна информация за монтирането, използването и грижата за вашия уред. Отделете време, за да прочетете ръководството и да се възползвате пълноценно от множеството полезни функции на вашата перална машина.

Какво трябва да знаете за безопасността

Прочетете внимателно това ръководство, за да се уверите, че знаете как безопасно и ефективно да използвате множеството функции на вашия нов уред. Запазете това ръководство на сигурно място близо до уреда за бъдеща справка. Използвайте този уред само по предназначение, както е описано в ръководството.

Бележките за предупреждения и важните инструкции за безопасност в настоящото ръководство не обхващат всички възможни състояния и ситуации, които може да възникнат. Ваша е отговорността да проявявате здрав разум, внимание и грижа, когато монтирате, изпълнявате дейности по поддръжката и използвате пералната машина.

Тъй като дадените по-долу инструкции за експлоатация се отнасят за различни модели, възможно е характеристиките на вашата перална машина малко да се различават от описаните в това ръководство и е възможно не всички предупреждения да са валидни и за вас. Ако имате някакви въпроси или сте загрижени за нещо, свържете се с най-близкия сервиз или потърсете помощ и информация онлайн на адрес www.samsung.com.

Важни символи за безопасност

Какво означават иконите и означенията в това ръководство за потребителя:

ПРЕДУПРЕЖДЕНИЕ

Рискове или небезопасни практики, които може да доведат до тежка телесна повреда, смърт и/или повреда на имущество.

ВНИМАНИЕ

Рискове или небезопасни практики, които може да доведат до телесна повреда и/или повреда на имущество.

ЗАБЕЛЕЖКА

Показва, че има риск от телесна повреда или повреда на имущество.

Тези предупредителни знаци са предназначени за предотвратяване на наранявания на вас и други лица.

Спазвайте ги стриктно.

След като прочетете това ръководство, запазете го на безопасно място за справки в бъдеще.

Преди да използвате уреда, прочетете всички инструкции.

Както при всяко оборудване, в което се използва електрически ток и движещи се части, и тук съществува потенциална опасност. За да работите безопасно с този уред, запознайте се с начина на експлоатация и бъдете внимателни, когато го използвате.

Важни мерки за безопасност

ПРЕДУПРЕЖДЕНИЕ

За да намалите риска от пожар, електрически удар или нараняване на лица при използването на вашия уред, спазвайте основни предпазни мерки, включително:

1. Този уред не е предназначен за използване от лица (включително деца) с намалени физически, сетивни или умствени възможности, с недостатъчен опит и познания, освен ако не се наблюдават или са им дадени инструкции за употребата на уреда от лице, отговорно за тяхната безопасност.
2. За използване в Европа: Този уред може да се използва от деца на възраст 8 години и по-големи и лица с намалени физически, сетивни или умствени възможности или с недостатъчен опит и познания, ако се наблюдават или са им дадени инструкции относно безопасното използване на уреда и разбират съответните рискове. Децата не бива да си играят с уреда. Почистването и поддръжката от потребителя не трябва да се правят от деца без наблюдение.

Информация за безопасността

3. Упражнявайте надзор върху децата, за да сте сигурни, че не си играят с уреда.
4. Ако захранващият кабел е повреден, той трябва да бъде заменен от производителя, негов сервизен представител или лице със сходна квалификация, за да се избегне риск.
5. Използвайте новите комплекти маркучи за свързване, предоставени с уреда – стари маркучи не трябва да се използват повторно.
6. За уреди с вентилационни отвори в основата се погрижете да няма килим, който да пречи на отворите.
7. **За използване в Европа:** Деца на възраст по-малко от 3 години трябва да се държат далеч от уреда освен ако не са непрекъснато наблюдавани.
8. **ВНИМАНИЕ:** За да се избегнат опасности поради нежелано нулиране на термостата, този уред не трябва да се захранва през външно устройство за превключване, например таймер, или да се свързва към вериги, за които има често спиране на електрозахранването.
9. Този уред е предназначен за използване само в домашни условия и не е предназначен за използване в условия като:
 - кухненски помещения за персонала в магазини, офиси и други работни среди;
 - ферми;
 - от клиенти в хотели, мотели и други типове жилищни среди;
 - среди на хотелски услуги от типа настаняване и закуска;
 - зони за общо използване в блокове или обществени перални.

Важни предупреждения при монтиране

ПРЕДУПРЕЖДЕНИЕ

Монтирането на този уред трябва да се извърши от квалифициран техник или сервиз.

- В противен случай може да възникне електрически удар, пожар или експлозия, проблеми с уреда или наранявания.

Уредът е тежък, следователно го вдигайте внимателно.

Включете кабела за електрозахранване в стенен контакт, който отговаря на местните спецификации за електрозахранване. Използвайте кабела само за този уред и не използвайте удължител.

- Споделянето на контакт с други уреди чрез използване на разклонител с кабел или чрез удължаване на кабела може да доведе до електрически удар или пожар.
- Проверете дали напрежението, честотата и амперажът на електрозахранването отговарят на спецификациите на продукта. В противен случай може да възникне електрически удар или пожар. Поставете щепсела плътно в контакта.

Периодично отстранявайте всякакви чужди тела, като прах или вода, от клемите на щепсела и точките на контакт, като използвате суха кърпа.

- Извадете щепсела от контакта и го почистете със суха кърпа.
- В противен случай може да възникне електрически удар или пожар.

Поставете щепсела в стенен контакт, като кабелът върви към пода.

- Ако поставите щепсела в контакта ориентиран обратно, електрическите проводници в кабела могат да се повредят и това да доведе до електрически удар или пожар.

Пазете всички опаковъчни материали далеч от деца, тъй като може да са опасни.

- Ако дете сложи на главата си някоя от торбите, това може да доведе до задушаване.

Ако уредът или щепселът или електрическият кабел са повредени, обърнете се към най-близкия сервиз.

Този уред трябва да бъде правилно заземен.

Не заземявайте уреда към газопровод, пластмасова водосточна тръба или телефонна линия.

- Това може да доведе до електрически удар, пожар, експлозия или проблеми с уреда.
- Никога не включвайте кабел за електрозахранване в контакт, който не е правилно заземен, и се уверете, че е в съответствие с местната и национална нормативна уредба.

Не монтирайте този уред близо до топлинен източник или какъвто и да е запалим материал.

Не монтирайте този уред на място, което е влажно, мазно, прашно или изложено на пряка слънчева светлина или вода (капки гъжг).

Информация за безопасността

Не монтирайте този уред на място, изложено на ниски температури.

- Заледяване или заскрежаване може да предизвика скъсване на маркучи.

Не монтирайте този уред на място, където има вероятност от теч на газ.

- Това може да доведе до електрически удар или пожар.

Не използвайте електрически трансформатор.

- Това може да доведе до електрически удар или пожар.

Не използвайте повреден щепсел, повреден захранващ кабел или разхлабен стенов контакт.

- Това може да доведе до електрически удар или пожар.

Не теглете или извивайте силно захранващия кабел.

Не извивайте или връзвайте захранващия кабел.

Не закачайте захранващия кабел на метален обект, не поставяйте тежки обекти върху захранващия кабел, не поставяйте захранващия кабел между предмети или не натискайте захранващия кабел в мястото заг уреда.

- Това може да доведе до електрически удар или пожар.

Когато изваждате щепсела от контакта, не го дърпайте за кабела.

- Извадете щепсела от контакта, като хванете самия щепсел.
- В противен случай може да възникне електрически удар или пожар.

Този уред трябва да се разположи в такова положение, че да има достъп до щепсела на захранването, крановете на водата и тръбите за източване.

При ремонт на продукт от неоторизиран доставчик на услуги (сервиз), самостоятелен ремонт или непрофесионален ремонт, Самсунг не носи отговорност за каквито и да е щети на продукта, наранявания или проблеми с безопасността на продукта или други продукти, причинени от какъвто и да е опит за ремонт на продукта, който не следва внимателно инструкциите за ремонт и поддръжка. Всякакви щети на продукта, причинени от какъвто и да е опит за ремонт на продукта от което и да е лице, различно от сертифициран от Самсунг доставчик на услуги, няма да бъдат покрити от гаранцията.

Обърнете внимание при монтиране

ВНИМАНИЕ

Този уред трябва да бъде разположен така, че да има лесен достъп до щепсела.

- В противен случай може да възникне електрически удар или пожар поради утечка на ток.

Монтирайте уреда върху равен и твърд под, който може да издържи тежестта му.

- В противен случай може да възникнат необичайни вибрации, движение, шум или проблеми с уреда.

Важни предупреждения при употреба

ПРЕДУПРЕЖДЕНИЕ

Ако уредът се наводни, веднага спрете подаването на вода, изключете електрозахранването и се свържете с най-близкия сервиз.

- Не пипайте щепсела с мокри ръце.
- В противен случай това може да предизвика електрически удар.

Ако уредът издава странен шум, мирише на изгоряло или от него излиза дим, извадете веднага щепсела от контакта и се свържете с най-близкия сервиз.

- В противен случай може да възникне електрически удар или пожар.

В случай на теч на газ (например пропан-бутан, метан и др.), проветрете незабавно помещението, без да пипате щепсела. Не пипайте уреда или захранващия кабел.

- Не използвайте електрически вентилатор.
- Една искра може да доведе до експлозия или пожар.

Преди да изхвърлите уреда, свалете лоста на вратичката на пералната машина.

- Ако дете бъде оставено в уреда, съществува риск от задушаване и смърт.

Преди да я използвате, се уверете, че сте премахнали частите от опаковката (гъби, стиропор), прикрепени към дъното на пералната машина.

Не перете неща замърсени с бензин, керосин, бензен, разрежител за боя, спирт или други запалими или взривни вещества.

- Това може да доведе до електрически удар, пожар или експлозия.

Не отваряйте насила вратичката на пералната, докато работи (висока температура по време на пране/сушене/центрофугиране).

- Изтичащата вода от пералната машина може да предизвика изгаряния или плъзгане по пода. Това може да доведе до наранявания.
- Отварянето на вратичката със сила може да доведе до повреда на уреда или нараняване.

Не пипайте щепсела с мокри ръце.

- Това може да доведе до електрически удар.

Не изключвайте уреда чрез изваждане на щепсела на захранващия кабел, докато уредът работи.

- Повторно вкарване на щепсела на захранващия кабел в контакта може да доведе до искра и електрически удар или пожар.

Не позволявайте деца да влизат в пералната машина или да се качват върху нея.

- Това може да доведе до електрически удар, изгаряния или нараняване.

Не пхайте ръка или метален предмет под пералната машина, докато работи.

- Това може да доведе до наранявания.

Информация за безопасността

Не изключвайте щепсела на уреда, като дърпате захранващия кабел. Винаги дръжте здраво щепсела и го издърпвайте право и директно от контакта.

- Повреда на захранващия кабел може да предизвика късо съединение, пожар и/или електрически удар.

Не се опитвайте да ремонтирате, разглобявате и видоизменяте уреда сами.

- Не използвайте предпазители, различни от стандартните (например предпазители с медна или стоманена жичка и др.).
- Когато уредът трябва да се поправи или монтира повторно, се свържете с най-близкия сервизен център.
- В противен случай може да възникне електрически удар, пожар или проблеми с уреда, както и наранявания.

Ако маркучът за подаване на вода се разхлаби от крана и наводни уреда, извадете щепсела на захранващия кабел от контакта.

- В противен случай може да възникне електрически удар или пожар.

Изваждайте щепсела на захранващия кабел, когато уредът няма да бъде използван продължително време или по време на гръмотевична буря.

- В противен случай може да възникне електрически удар или пожар.

Ако в пералнята попадне чуждо тяло, извадете щепсела на захранващия кабел и се свържете с най-близкия център за обслужване на клиенти на Samsung.

- Това може да доведе до електрически удар или пожар.

Не позволявайте деца (или домашни любимци) да играят върху или във вашата перална машина. Вратичката на пералната машина не се отваря лесно отвътре и децата могат да се наранят сериозно, ако попаднат вътре.

Обърнете внимание при използването

ВНИМАНИЕ

Когато пералната машина е замърсена с чуждо тяло, като перилен препарат, кал, остатъци от храна и др., извадете щепсела на захранващия кабел и почистете пералната машина с влажна мека кърпа.

- В противен случай може да възникне промяна на цвета, деформация, повреда или поява на ръжда.

При силен удар е възможно предното стъкло да се счупи. Внимавайте, когато използвате пералната машина.

- При счупване на стъклото може да възникнат наранявания.

След продължителен период на неизползване, повреда на водоснабдяването или когато отново свързвате маркуча за подаване на вода, отворете крана за вода бавно.

- Налягането на въздуха в маркуча за подаване на вода или във водопроводната тръба може да доведе до повреда на някаква част или да предизвика теч.

Ако по време на работа възникне неизправност при източване, проверете дали има проблеми с източването.

- Ако пералната машина се използва, когато е наводнена поради проблем с източването, това може да доведе до електрически удар или пожар.

Вкарвайте докрай прането в пералната машина, за да не бъде заципано от вратичката.

- Ако пране бъде заципано от вратичката, това може да доведе до повреда на прането или на пералната машина, както и да доведе до теч на вода.

Прекратете подаването на вода, когато пералната машина не се използва.

- Проверете дали винтовете на съединителя на маркуча за подаване на вода са затегнати добре.

Внимавайте гугеното уплътнение и стъклото на предната вратичка да не се замърсяват от чужди тела (отпадъци, влакна, косми и т.н.)

- Ако във вратичката се захване чуждо тяло или тя не е затворена добре, това може да доведе до теч на вода.

Преди да използвате уреда, отворете крана за подаване на вода и проверете дали съединителят на маркуча за подаване на вода е здраво затегнат и дали няма теч на вода.

- Ако винтовете на съединителя на маркуча за подаване на вода са разхлабени, това може да доведе до теч на вода.

Уредът, който сте закупили, е предназначен само за домашна употреба.

Използването на продукта за бизнес цели се счита за неправилно използване на продукта. В този случай продуктът не се покрива от стандартната гаранция, предоставена от Samsung, и Samsung не носи отговорност за неизправности или повреди, причинени от таква неправилно използване.

Не се качвайте върху уреда и не поставяйте предмети върху уреда (например пране, запалени свещи, запалени цигари, кухненски съдове, химикали, метални предмети и др.).

- Това може да доведе до електрически удар, пожар, проблеми с уреда или нараняване.

Не пръскайте повърхността на уреда с летливи препарати, например инсектициди.

- Освен че са вредни за хората, те могат също така да доведат и до електрически удар, пожар или проблеми с уреда.

Не поставяйте предмети, които генерират електромагнитни полета близо до пералната машина.

- Това може да доведе до нараняване поради неизправност.

Водата, източена по време на пране при висока температура или при цикъл на сушене, е гореща. Не докосвайте водата.

- Това може да доведе до изгаряния или наранявания.

Информация за безопасността

Времето за отцеждане може да е различно в зависимост от температура на водата. Ако температурата на водата е прекалено висока, процесът на отцеждане ще започне след като водата се охлади.

Не перете, не центрофузирайте и не сушете непромокаеми седалки, изтривалки или дрехи (*), освен ако вашият уред няма специален цикъл за пране на такива неща.

(*): Вълнени завивки, дъждобрани, елечи за риболов, ски грейки, спални чували, непромокаеми чаршафи, облекла за изпотпяване, покривала за велосипеди, мотоциклети, автомобили и др.

- Не перете дебели или плътни килими, дори ако върху етикета им за третичане има знак за пране. Това може да доведе до нараняване или повреда на пералната машина, стените, пода или дрехите поради прекомерни вибрации.
- Не перете постелки и изтривалки с гумена подложка. Гумената подложка може да се отлепи и да заплене за вътрешността на барабана, което да доведе до неизправност, например при източване.

Не включвайте пералната машина, когато чекмеджето за перилен препарат е махнато.

- Това може да доведе до електрически удар или нараняване поради теч на вода.

Не пипайте вътрешността на барабана по време на или непосредствено след сушене, тъй като е горещо.

- Това може да доведе до изгаряния.

Стъклената вратичка се нагорещява силно по време на цикъла на пране и сушене. Затова не трябва да я докосвате.

Също така, не разрешавайте на деца да играят в близост до пералната машина или да докосват стъклената ѝ вратичка.

- Това може да доведе до изгаряния.

Не пъхайте ръка в чекмеджето за перилния препарат.

- Това може да доведе до нараняване, тъй като ръката ви може да бъде захваната от устройството за подаване на перилен препарат.

Ако използвате перилен препарат на прах, извадете кутията за течен перилен препарат (само при някои модели).

- В противен случай е възможно да протече вода през предната част на чекмеджето за перилен препарат.

Не слагайте в пералната машина други предмети (например обувки, остатъци от храна, животни) освен пране.

- Това може да доведе до повреда на пералната машина или нараняване или смърт в случай на домашни животни, поради прекомерни аномални вибрации.

Не натискайте бутоните с остри предмети, като карфици, ножове, нокти и др.

- Това може да доведе до електрически удар или нараняване.

Не перете пране, замърсено с масла, кремове или лосиони, които обикновено се продават в магазините за грижи за кожата или клиниките за масаж.

- Това може да доведе до деформиране на гуменото уплътнение и теч на вода.

Не оставяйте метални предмети, като безопасни игли или фиби, както и белина в барабана за продължително време.

- Това може да доведе до ръждясване на барабана.
- Ако по повърхността на барабана започне да се появява ръжда, използвайте препарат за почистване (неутрален) и гъба, за да я почистите. Никога не използвайте метална четка.

Не използвайте сух препарат за почистване директно и не перете, не изплаквайте или не центрофугирайте пране, замърсено със сух препарат за почистване.

- Това може да доведе до внезапно избухване или запалване, предизвикано от топлината от оксидирането на маслото.

Не използвайте вода от уреди за охлаждане/нагриване на вода.

- Това може да доведе до проблеми с пералната машина.

Не използвайте естествен сапун за миене на ръце за пералната машина.

- Ако се втвърди и се натрупа във вътрешността на пералната машина, това може да причини проблеми с уреда, промяна на цвета, ръжда или неприятна миризма.

Слагайте чорапите и сутиените в мрежата за пране и ги перете заедно с другото пране.

Не перете в мрежата за пране големи неща като спално бельо.

- В противен случай може да възникне нараняване поради прекомерни вибрации.

Не използвайте втвърден перилен препарат.

- Ако се натрупа във вътрешността на пералната машина, това може да доведе до теч на вода.

Уверете се, че джобовете на грехите от прането са празни.

- Твърди, остри предмети, като монети, карфици, гвоздеи, винтове или камъни, могат да предизвикат сериозна повреда на уреда.

Не перете грехи с големи катарамы, копчета или други тежки метални предмети.

Сортирайте прането по цвят въз основа на това дали пуска и изберете препоръчания цикъл, температура на водата и допълнителни функции.

- Това може да доведе до обезцветяване или увреждане на тъканите.

Внимавайте да не захванете пръстите на децата с вратата, когато я затваряте.

- В противен случай това може да предизвика нараняване.

За да предотвратите миризмите и мухъла, след цикъл на пране оставайте вратата отворена, за да позволите на барабана да изсъхне.

За да предотвратите образуването на котлен камък, оставайте чекмеджето за перилен препарат отворено след цикъл на пране и го подсушавайте отвътре.

Информация за безопасността

Важни предупреждения във връзка с почистване

⚠ ПРЕДУПРЕЖДЕНИЕ

Не чистете уреда, като го пръскате директно с вода.

Не използвайте силен препарат за почистване на киселинна основа.

Не използвайте бензен, разреждател или алкохол, за да почистите уреда.

- Това може да доведе до промяна на цвета, деформации, повреди, електрически удар или пожар.

Преди почистване или техническо обслужване извадете щепсела от контакта.

- В противен случай може да възникне електрически удар или пожар.

Инструкция за ОЕЕО

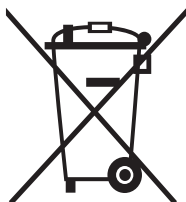

Правилно третиране на изделието след края на експлоатационния му живот

(Налично в страни със системи за разделно сметосъбиране)

Този знак, поставен върху изделието, неговите принадлежности или печатни материали, означава, че продуктът и принадлежностите (например зарядно устройство, слушалки, USB кабел) не бива да се изхвърлят заедно с другите битови отпадъци, когато изтече експлоатационният му живот. Отделяйте тези устройства от другите видове отпадъци и ги предавайте за рециклиране. Спазвайки това правило не излагате на опасност здравето на други хора и предпазвате околната среда от замърсяване, предизвикано от неконтролно изхвърляне на отпадъци. Освен това, подобно отговорно поведение създава възможност за повторно (екологично съобразно) използване на материалните ресурси. Домашните потребители трябва да се свържат с търговеца на гребно, от когото са закупили изделието, или със съответната местна гържавна агенция, за да получат подробни инструкции къде и кога могат да занесат тези устройства за рециклиране, безопасно за околната среда. Корпоративните потребители следва да се свържат с доставчика си и да проверят условията на договора за покупка. Това изделие и неговите електронни принадлежности не бива да се смесват с другите отпадъци на търговското предприятие.

За информация за ангажиментите на Samsung към опазване на околната среда и регулаторните изисквания за продукта, например REACH, WEEE и за батериите, посетете нашата страница за устойчивост на www.samsung.com

Ecodesign

За подробни инструкции относно монтажа и почистването на пералната машина, както и информация относно екопроектирането (съгласно Регламент (ЕС) 2019/2023) посетете уебсайта на Samsung (<http://www.samsung.com>), отидете на Поддръжка > Начална страница за поддръжка и въведете наименованието на модела.

Монтиране

Спазвайте стриктно тези инструкции, за да гарантирате правилно монтиране на пералната машина и да избегнете инциденти по време на пране.

Какво е включено

Уверете се, че всички части са приложени в опаковката на продукта. При проблем с пералната машина или частите се свържете с местния център за обслужване на клиенти на Samsung или с търговеца.

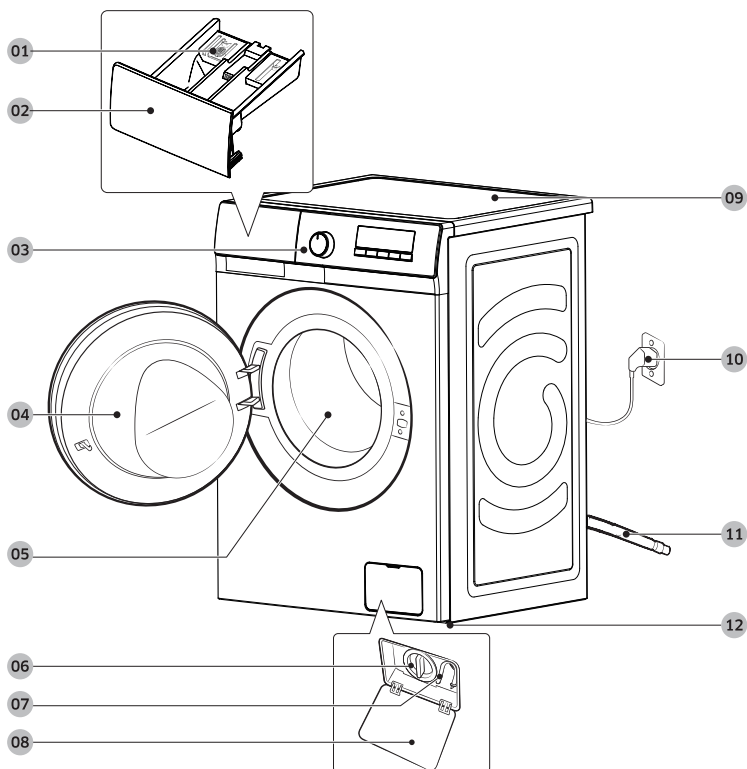

01 Освобождаващ лост

02 Чекмедже за перилен препарат

03 Командно табло

04 Вратичка

05 Барабан

06 Филтър за остатъци

07 Тръба за аварийно източване

08 Капак на филтъра

09 Работен плот

10 Щепсел

11 Маркуч за източване

12 Крачета за нивелиране



Гаечен ключ



Капачки за болтовете



Водач за маркуча



Маркуч за студена вода



Маркуч за топла вода

ЗАБЕЛЕЖКА

- За регулиране на нивелиращите крачета е необходим разширител и сваляне на болтовете за спускане на задната част на пералнята.
- Предвидени са 4 капачки на болтовете за покриване на отворите на болтовете за поставяне.
- Използвайте водача на маркуча, за да затворите края на маркуча за източване.
- Свържете маркучите за студена и горещ вода с отворите в задната част на пералнята, за да осигурите приток на студена и топла вода.
- При някои модели може да има един отвор за водоснабдяване, който е за студена вода. Ако пералнята разполага с един отвор за водоснабдяване, уверете се, че свързвате маркуча за студена вода към кранчето за студена вода.

Монтиране

Изискванията за монтирането

Електрозахранване и заземяване

- Изисква се прегазпител или прекъсвач за AC 220-240 V / 50 Hz.
- Използвайте отделен токов кръг само за пералната машина

Захранващият кабел на пералната машина има щепсел с три щифта, който гарантира правилно заземяване и трябва да се включва в правилно монтиран и заземен електрически контакт.

Посъветвайте се с квалифициран електротехник или сервизен техник, ако имате съмнения относно заземяването.

Не видоизменяйте оригиналния щепсел. Ако щепселът не влиза в контакта, повикайте квалифициран електротехник, който да монтира подходящ контакт.

ПРЕДУПРЕЖДЕНИЕ

- НЕ използвайте удължителен кабел.
- Използвайте само оригиналния захранващ кабел на пералната машина.
- НЕ свързвайте проводника за заземяване към пластмасови водопроводни тръби, газопроводни тръби или тръби за топла вода.
- Неправилно свързаните заземяващи проводници може да предизвикат токов удар.

Подаване на вода

Подходящото налягане на водата за тази перална машина е между 50 kPa и 1000 kPa. Ако налягането на водата е по-ниско от 50 kPa, е възможно водният клапан да не се затвори напълно. Или може пълненето на барабана да отнеме повече време, в резултат на което пералната машина да се изключи. Крановете за вода трябва да са на разстояние до 120 см от задната част на пералната машина, за да могат предоставените маркучи за подаване на вода да стигнат до машината.

За да намалите риска от течове:

- Крановете за вода трябва да са лесно достъпни.
- Затваряйте крановете за вода, когато не използвате пералната машина.
- Проверявайте редовно за течове от фитингите на маркуча за подаване на вода.

ВНИМАНИЕ

Преди да използвате пералната машина за първи път, проверете за течове всички връзки при водния клапан и крановете.

Източване

Samsung препоръчва щранг с височина 60–90 см. Маркучът за източване трябва да е свързан през щипката за захващане към щранга и да пасва добре в щранга.

Погова настилка

За най-добри резултати пералната машина трябва да е монтирана върху твърд под. Дървените полове трябва да бъдат подсилени, за да бъдат сведени до минимум вибрациите и/или небалансираното натоварване. Мокетите и плочките с мека повърхност не са подходящи, тъй като не поглъщат вибрациите и е възможно пералнята да се мести леко по време на центрофугиране.

ВНИМАНИЕ

НЕ монтирайте пералната машина върху платформа или недобре укрепена конструкция.

Температура на водата

НЕ монтирайте пералната машина на места, където водата може да замръзне, тъй като в машината винаги остава малко вода във водните клапани, помпата и маркучите. Замръзналата вода в свързващите компоненти може да причини повреда на ремъците, помпата и други компоненти на пералната машина.

Монтиране в ниша или шкаф

Минимални разстояния за стабилност при работа:

Отстрани	25 мм	Отзад	50 мм
Отгоре	25 мм	Отпред	550 мм

Ако пералнята и сушилнята са монтирани на едно място, в предната част на нишата или шкафа трябва да има поне 550 мм свободно пространство за въздух. Ако пералната машина се монтира самостоятелно, не е необходим специален отвор за въздух.

Монтиране

Подробни инструкции за монтаж

СТЪПКА 1: Избор на местоположение

Изисквания към мястото:

- Твърда, равна повърхност без мокет или подова настилка, които може да пречат на вентилацията
- Далеч от пряка слънчева светлина
- Достатъчно пространство за вентилация и окабеляване
- Околната температура е винаги над точката на замръзване на водата (0 °C)
- Далеч от източници на топлина



ЗАБЕЛЕЖКА

- За да предотвратите прекомерните вибрации по време на използване на пералнята, преди всичко се погрижете за стабилността.
- Монтирайте пералнята на здрава и равна подова настилка.
- Не монтирайте пералната машина върху меки подове или подови покрития.
- Ако монтирате пералнята на дървен под, монтирайте водоустойчив дървен панел (мин. 1,18 инча / 30 мм) върху пода. Също така препоръчваме да монтирате пералната машина в ъгловия край на дървения под.

СТЪПКА 2 Сваляне на транспортните болтове

Разопаковайте продукта и свалете всички транспортни болтове.

ЗАБЕЛЕЖКА

Броят на транспортните болтове може да е различен в зависимост от модела.

ПРЕДУПРЕЖДЕНИЕ

- Опаковъчните материали могат да бъдат опасни за деца. Изхвърлете всички опаковъчни материали (полиетиленови плिकове, полистирен и т. н.) далече от достъпа на деца.
- За да избегнете наранявания, след като извадите транспортните болтове покрийте отворите с тапи за болтове. Не премествайте пералнята без транспортните болтове да са поставени на мястото си. Преди да преместите пералнята на друго място, окомплектовайте транспортните болтове. Съхранявайте транспортните болтове на сигурно място за бъдеща употреба.

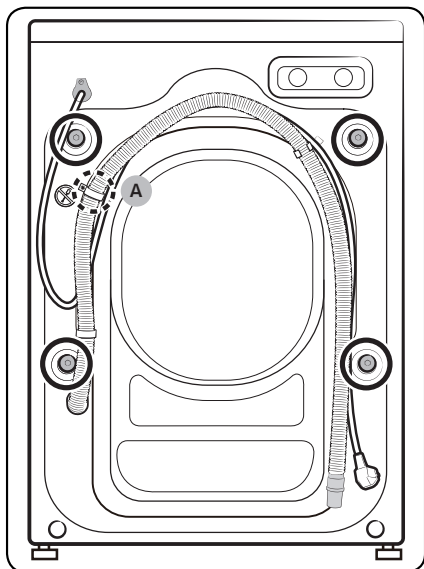

1. Намерете транспортните болтове (маркирани с кръгче на фигурата) на гърба на пералната машина.

ВНИМАНИЕ

Не сваляйте винта (А), който закрепва скобата на маркуча.

Монтиране

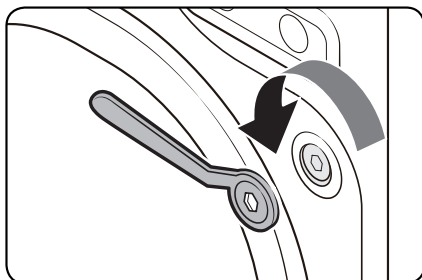

2. Като използвате предоставения гаечен ключ, разхлабете всички транспортни болтове чрез въртене обратно на часовниковата стрелка.

ЗАБЕЛЕЖКА

Трябва да запазите транспортните болтове за бъдеща употреба.

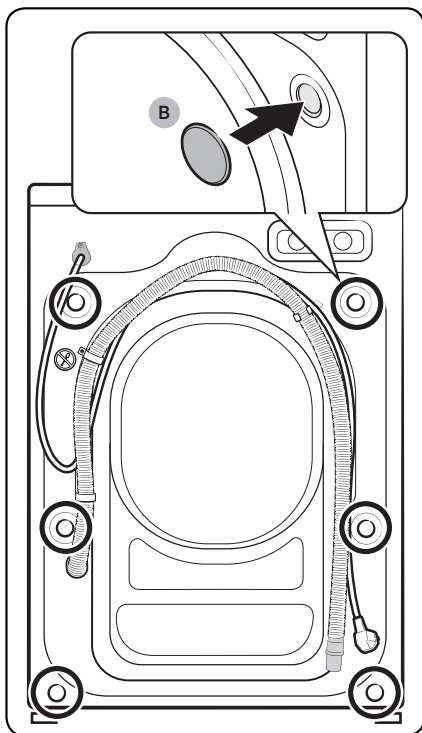

3. Вкарайте **тапите за болтове (B)** в отворите (маркирани с кръгче на фигурата).

СТЪПКА 3 Регулиране на крачетата за нивелиране

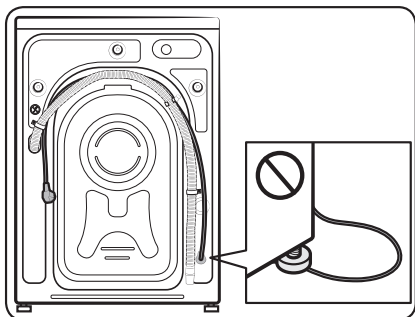
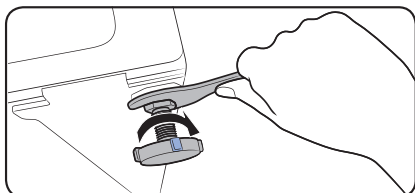
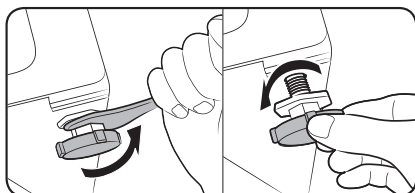

1. Плъзнете внимателно пералната машина на мястото ѝ. Прилагането на сила може да повреди крачетата за нивелиране.
2. Нивелирайте пералната машина, като регулирате ръчно крачетата за нивелиране.
3. Когато приключите с нивелирането, затегнете гайките с помощта на гаечния ключ.

⚠ ВНИМАНИЕ

Задължително при монтажа на уреда е необходимо в никакъв случай нивелиращото краче да не притиска захранващия кабел.

⚠ ВНИМАНИЕ

Уверете се, че всички нивелиращи крачета са разположени на пода, за да не се движи пералнята или да генерира шум поради наличието на вибрации. След това проверете дали пералнята се люлее. Ако пералната машина не се люлее повече, затегнете гайките.

Монтиране

СТЪПКА 4 Свързване на маркуча за вода

Предоставеният маркуч за вода може да е различен в зависимост от модела. Следвайте инструкциите според предоставения маркуч за вода.

Свързване към резбован кран за вода

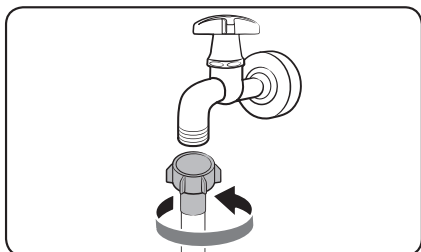

1. Свържете маркуча за вода към крана за вода и след това го завъртете надясно, за да се затегне. Свържете маркуча за вода към крана за вода и след това завъртете конектора по часовниковата стрелка, както е показано.

! ВНИМАНИЕ

Преди да свържете маркуча за вода, проверете дали в съединителя на маркуча е поставена гумена шайба. Не използвайте маркуча, ако шайбата е повредена или липсва.

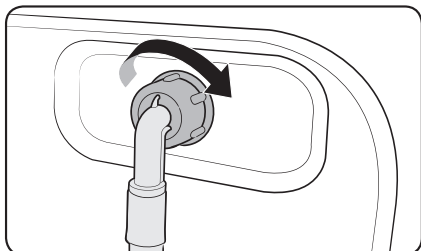

2. Свържете другия край на маркуча за вода към входящия клапан на гърба на пералнята и след това го завъртете надясно, за да се затегне.

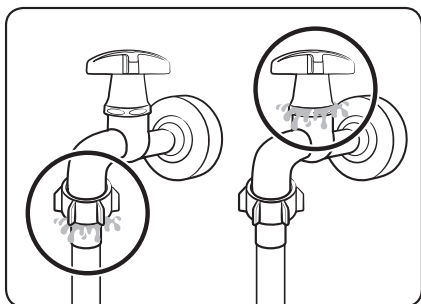

3. Бавно отворете крана за вода и проверете дали има течове около зоните на свързване. Ако има течове на вода, повторете стъпки 1 и 2.

⚠ ПРЕДУПРЕЖДЕНИЕ

Ако има утичане на вода, спрете работата на пералната машина и извадете захранващия кабел от контакта. След това се свържете със сервизен център на Samsung, ако има утичане от маркуча за вода, или се свържете с водопроводчик, ако има утичане от крана за вода. В противен случай това може да предизвика токов удар.

⚠ ВНИМАНИЕ

Не опъвайте силно маркуча за вода. Ако маркучът е твърде къс, заменете го с по-дълъг маркуч за високо налягане.

Свързване към нерезбован кран за вода

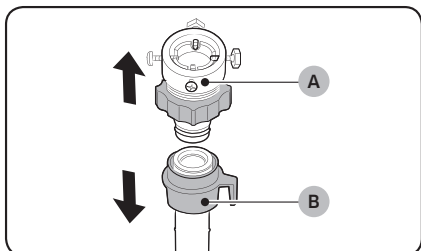

1. Свалете адаптер (А) от маркуча за вода (В).

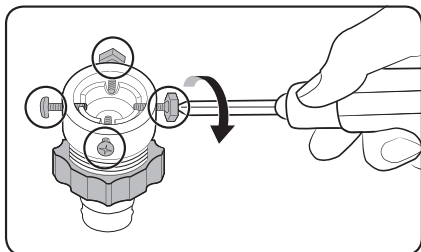

2. Използвайте отвертка Phillip, за да развийте четирите винта на адаптера.

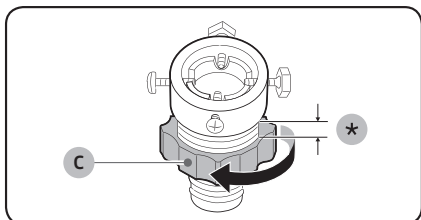

3. Хванете адаптера и завъртете частта (С) по посока на стрелката, за да я разхлабите с 5 мм (*).

Монтиране

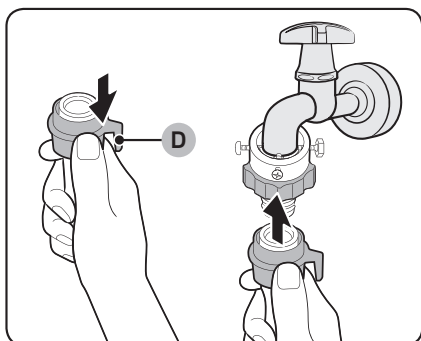
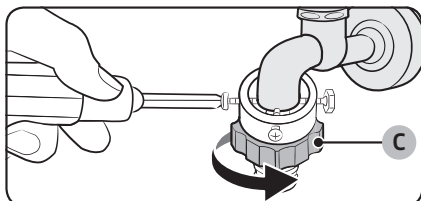

4. Поставете адаптера в крана за вода и после затегнете винтовете, докато повдигате адаптера.
5. Завъртете частта (C) по посока на стрелката, за да я затегнете.
6. Докато дърпате надолу част (D) на маркуча за вода, свържете маркуча за вода към адаптера. След това освободете част (D). Маркучът влиза на мястото си в адаптера с щракване.
7. За да завършите свързването на маркуча за вода, вижте стъпки 2 и 3 в раздел "Свързване към резбован кран за вода".

ЗАБЕЛЕЖКА

- След като сте свързали маркуча за вода към адаптера, проверете дали е свързан както трябва, като дръпнете надолу маркуча за вода.
- Използвайте стандартен тип кранове за вода. Ако кранът е квадратен или твърде голям, свалете раздалечителния пръстен, преди да вкарате крана в адаптера.

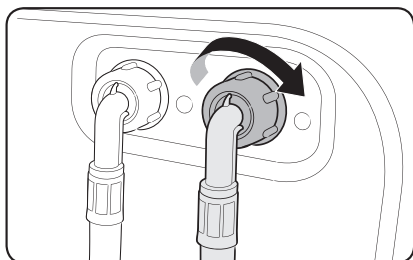

За моделите с допълнителен вход за топла вода:

1. Свържете червения край на маркуча за топла вода към входа за топла вода на гърба на пералнята.
2. Свържете другия край на маркуча за топла вода към крана за топла вода.

Интелигентен маркуч за вода (само за някои модели)

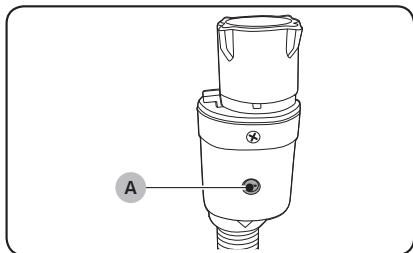

Интелигентният маркуч за вода ви предупреждава за риск от течове. Той отчита дебита и индикаторът (A) в центъра му става червен, ако се появи теч.

ЗАБЕЛЕЖКА

Краят на маркуча за спиране на водни утечки трябва да е свързан с крана за вода, а не пералнята.

Монтиране

СТЪПКА 5 Наместване на маркуча за източване

Маркучът за източване може да се разположи по три начина:

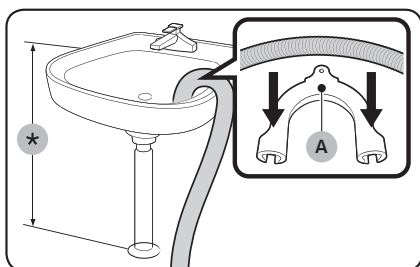

През ръба на мивката

Маркучът за източване трябва да се постави на височина между 60 и 90 см (*) от пода. За да остане краят на маркуча за източване огънат, използвайте предоставения **пластмасов водач за маркуча (A)**. Фиксирайте кутията към стената с кука, за да гарантирате стабилно източване.

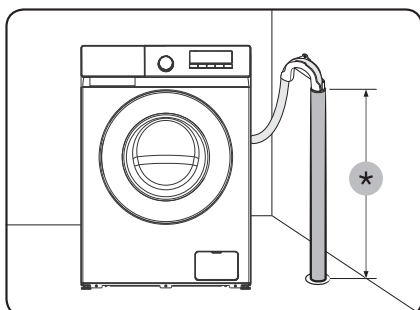

В тръба за източване

Тръбата на канала трябва да е с височина между 60 см и 90 см (*). Препоръчваме да се използва вертикална тръба с височина 65 см.

- За да гарантирате, че маркуча за източване остава на място, използвайте предоставените пластмасови водачи за маркуч (вж. фигурата).
- За да предотвратите сифониране на вода по време на източването, не забравяйте да поставите маркуча за източване 15 см в тръбата за източване.
- За да предотвратите местенето на маркуча за източване, фиксирайте водачите за маркуча към стената.

Изисквания за вертикалната тръба за източване:

- Минимален диаметър от 5 см
- Минимален капацитет на източване 60 литра в минута

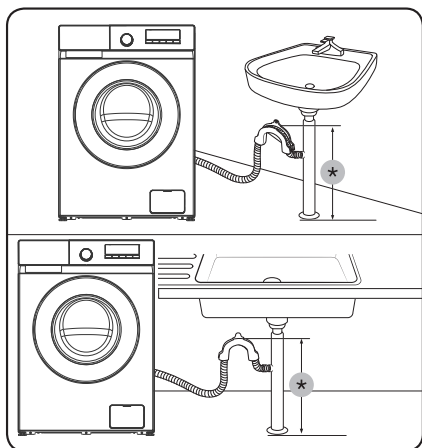

В разклонение на тръбата за източване на мивка

Разклонението на тръбата за източване трябва да е над сифона на мивката, така че краят на маркуча да е поне на 24 инча (60 см) над земята.

(*) : 24 инча (60 см)

⚠ ВНИМАНИЕ

Преди да свържете тръбата за източване към канализационната тръба на мивката, махнете капака.

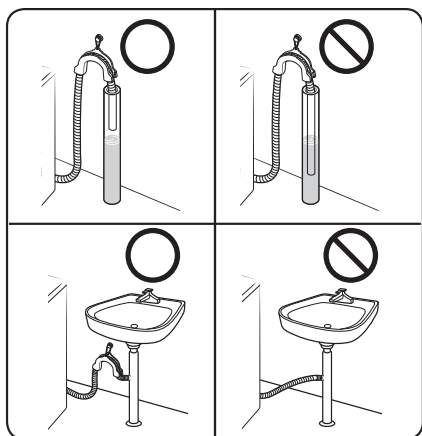

⚠ ВНИМАНИЕ

Не поставяйте маркуча за източване в застояла вода или на място, където се е събрала вода. Водата може да се върне обратно в пералнята.

СТЪПКА 6 Включване

Включете захранващия кабел в одобрен стенов контакт с АС 220-240 V / 50 Hz, защитен с предпазител или подобен прекъсвач на електрическата верига. След това натиснете Включване , за да включите пералната машина.

Преди да започнете

Първоначални настройки

Преди употреба проверете дали пералната машина е монтирана правилно.

Преди първоначално пране на грехи, трябва да извършите един цикъл на пране без грехи.

1. Свържете маркучите за вода към крана за водата и пералната машина.
2. Включете захранващия кабел в електрически контакт.
3. За ефективно пране поставяйте по 10 г перилен препарат в чекмеджето за перилен препарат.
4. След това натиснете **Включване** (⏻), за да включите пералната машина отново.
5. Завъртете **Селектор за цикъл**, за да изберете COTTON (ПАМУК).
6. Натиснете **Старт/пауза** (▶||).

Насоки за пране

СТЪПКА1 Сортиране

Сортирайте прането според тези критерии:

- Според етикета: Сортирайте прането на памук, смесени влакна, синтетика, коприна, вълна и изкуствена коприна.
- Цвет: Разделете бялото от цветното пране.
- Размер: Смесването на грехи с различни размери в барабана подобрява качеството на прането.
- Чувствителност: Перете отделно фините грехи, например нови, вълнени тъкани и копринени изделия. Проверете етикетите на грехите.

ЗАБЕЛЕЖКА

Не забравяйте да проверите етикета с информация за грижа за грехата и сортирайте грехите в съответствие с това, преди да започнете прането.

СТЪПКА 2 Изпразване на гжобовете

Преди всяко пране изпразвайте гжобовете на грехите за пране

- Метални предмети като монети, фиби и катарамы могат да повредят другите грехи или барабана.

Дрехите с копчета и бродерия обръщайте с вътрешната страна навън

- Ако циповете на панталони или якета са отворени по време на пране, барабанът може да се повреди. Циповете трябва да са затворени и фиксирани с конец преди пране.
- Дрехи с дълги ресни могат да се заплетат с други грехи и да ги повредят. Преди да започнете прането, закрепете ресните.

СТЪПКА 3 Използване на мрежа за пране

- Поставете сутиените (които се перат) в мрежа за пране. Металната част на сутиените може пробие тъканите и да увреди други грехи.
- Малки и леки грехи, като например чорапи, ръкавици, чорапогащи и кърпички, могат да се захванат в близост до вратичката. Поставете ги във фина мрежа за пране.
- Не перете мрежата за пране самостоятелно без друго пране. Това може да причини ненормални вибрации, които да преместят пералната машина и да причинят нараняване.

СТЪПКА 4 Прегрване (ако е необходимо)

Изберете опцията Prewash (Прегрване) за избраната програма, ако прането е силно замърсено. При избор на опцията Pre wash (Прегрване) не забравяйте да поставите прахообразния перилен препарат в отделението за основно пране.

СТЪПКА 5 Определяне на капацитета на пране

Не претоварвайте пералната машина. Претоварването може да доведе до неправилно пране на машината. За капацитета на пране за типа грехи вж. стр. 40.

ЗАБЕЛЕЖКА

Когато перете спално бельо или калъфи за спално бельо, времето за изпиране може да се удължи или ефективността на центрофугиране да се намали. За спално бельо или калъфи за спално бельо препоръчителната максимална скорост на центрофугиране е 800 об./мин. и зареденото пране да е 2,0 кг или по-малко.

ВНИМАНИЕ

- Ако прането е дебалансирано, ефективността на центрофугирането може да се намали.
- Уверете се, че цялото пране се намира в барабана и няма нищо захванато във вратата.
- Не удрияйте вратата със сила. Затворете вратата внимателно. В противен случай вратата може да не се затвори правилно.

Преди да започнете

СТЪПКА 6 Използване на подходящия вид перилен препарат

Типът перилен препарат, който трябва да използвате, зависи от вида на тъканта (памук, синтетична, фина, вълна), цвета, температурата на пране, степента на замърсяване. Винаги използвайте перилни препарати с ниска пенливост, които са предназначени за автоматични перални машини.





ЗАБЕЛЕЖКА

- Следвайте препоръките на производителя въз основа на теглото на прането, степента на замърсяване и твърдостта на водата във вашата зона. Ако не знаете каква е твърдостта на водата, допитайте се до водоснабдителната компания.
- Не използвайте перилен препарат, който се е втвърдил или е изсъхнал. Този перилен препарат може да остане след цикъла на изплакване и да блокира отвора за източване.



ВНИМАНИЕ

Когато перете вълна с цикъла **WOOL (ВЪЛНА)** , използвайте само неутрален течен перилен препарат. Ако се използва при цикъла **WOOL (ВЪЛНА)** , прахът за пране може да остане по прането и да го обезцвети.

Перилен препарат на капсули

За най-добри резултати при използване на перилен препарат на капсули следвайте тези инструкции.

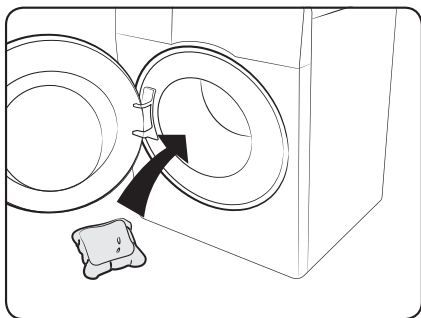

1. Поставете капсулата в гъното на празния барабан към задната част.

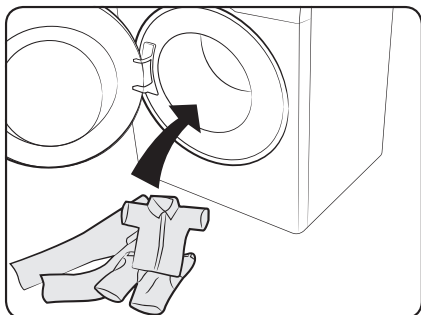

2. Поставете прането върху капсулата.

ВНИМАНИЕ

За цикли със студена вода или цикли, които завършват за по-малко от час, капсулата може да не успее да се разтвори напълно.

Преди да започнете

Препоръка за перилния препарат

Препоръките се отнасят за предоставените в таблицата с циклите температурни диапазони.

●	Препоръчва се	▲	Само течен перилен препарат
-	Не се препоръчва	△	Само перилен препарат на прах



Цикъл	Перилен препарат			Темп. (°C)
	Универсален	Фини и вълнени тъкани	Специални тъкани	
ECO 40-60	●	-	-	40
COTTON (ПАМУК)	●	-	-	Cold (Студено) ~ 90
SYNTHETICS (СИНТЕТИКА)	●	-	-	Cold (Студено) ~ 60
QUICK WASH (БЪРЗО ПРАНЕ)	●	-	-	Cold (Студено) ~ 30
MIXED LOAD (СМЕСЕНО ПРАНЕ)	●	-	-	Cold (Студено) ~ 40
INTENSIVE (ИНТЕНЗИВНО)	●			60
WOOL (ВЪЛНА) 	-	▲	▲	Cold (Студено) ~ 40
COLOURS (ЦВЕТНО)	●	-	-	Cold (Студено) ~ 40
BABY CARE (ГРИЖА ЗА ДЕТЕТО)	●	-	-	Cold (Студено) ~ 60

Стойностите, въведени за програми, различни от програмата ECO 40-60, са само с илюстративна цел.

Указания за чекмеджето за перилен препарат

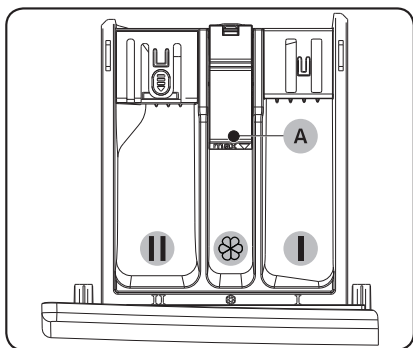
Пералната машина предоставя дозатор от три отделения: лявото отделение е за основно пране, средното е за омекотител и задното дясно за предпране.



- 01  **Отделение за предпране:** Поставете перилен препарат за предпране или колосване.
- 02  **Отделение за основно пране:** Поставете перилен препарат за основно пране, омекотител на водата, перилен препарат за накисване, белина и/или препарат за отстраняване на петна.
- 03  **Отделение за омекотител:** Поставете добавки като омекотител за дрехи. Не надвишавайте максималната линия (A).

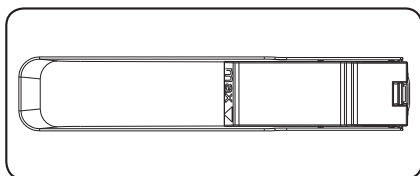

ЗАБЕЛЕЖКА

Действителният външен вид на кутията за омекотител може да е различен в зависимост от модела.

ВНИМАНИЕ

- Не отваряйте чекмеджето за перилен препарат по време на работа на пералната машина.
- Не използвайте следните типове перилен препарат:
 - На таблетки и капсули
 - Използващи топка или мрежа
- За да се предотврати подпушване на отделението, концентрираните или много гъсти препарати (омекотител или перилен препарат) трябва да се разреждат с вода, преди да се поставят.
- Когато е избрано Отложено завършване, не слагайте перилен препарат направо в барабана. В противен случай това може да обезцвети прането. Използвайте чекмеджето за перилен препарат, когато е избрано Отложено завършване.

Преди да започнете

За да поставите перилни препарати в чекмеджето за перилен препарат

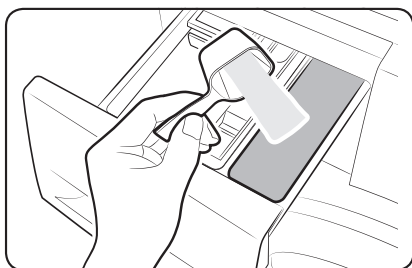
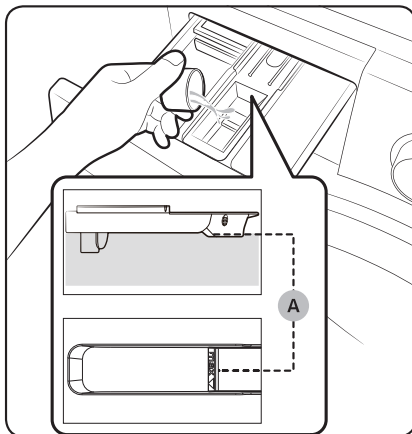
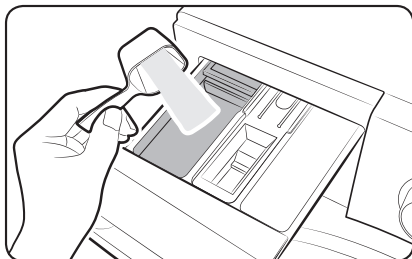

1. Отворете с плъзгане чекмеджето за перилен препарат.
2. Поставете перилен препарат в **II** отделението за основно пране, както е инструктирал или препоръчал производителят.
3. Поставете омекотител в **III** отделението за омекотител. Не надвишавайте максималната линия (A). Омекотителят се разпределя в прането при последното изплакване.
4. Ако искате да използвате предпране, поставете препарат за предпране в **I** отделението за предпране, както е инструктирал или препоръчал производителят.
5. Затворете чекмеджето за перилен препарат.

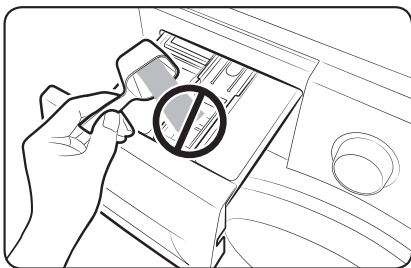

⚠ ВНИМАНИЕ

- Не добавяйте прах за пране в кутията за течен препарат.
- Концентрираният омекотител трябва да се разрежи с вода, преди да се добави.
- Не добавяйте перилен препарат за основно пране в  **отделението за омекотител.**
- Не добавяйте прекалено много количество перилен препарат. Това може да се отрази неблагоприятно върху резултата от изпирането.
- Не използвайте препарати за почистване, за да почиствате барабана. Остатъци от препарати по барабана влошават качеството на изпирането.

Операции

Командно табло

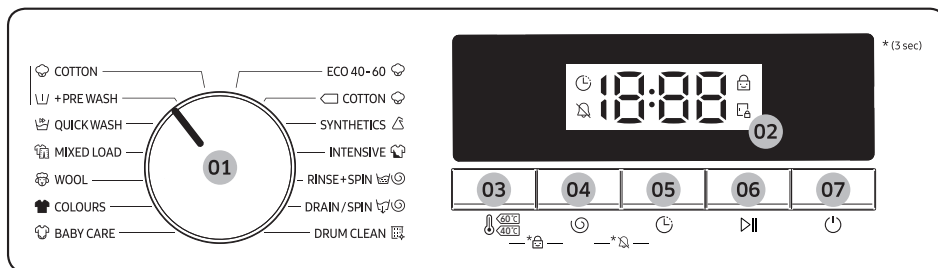

01 Селектор за цикъл	Завъртете селектора, за да изберете цикъл.
02 Дисплей	Дисплеят показва информация за текущият цикъл и оставащото време или информационен код при възникване на проблем.
03 Температура 🌡	Натиснете, за да промените температурата на водата за текущия цикъл. Наличният температурен диапазон зависи от цикъла. Избраната температура ще бъде показана на дисплея.
04 Центрофуза 🌀	Натиснете, за да промените скоростта на центрофузиране за текущия цикъл. Наличната скорост на центрофузиране зависи от цикъла. Избраният режим на центрофузиране ще се покаже на дисплея.
05 Отложено завършване 🕒	Натиснете бутон Отложено завършване 🕒 неколкократно, за да преминете циклично през предлаганите възможности на Отложено завършване (от 3 до 24 часа на стъпки от един час).
06 Старт/пауза ▶	Натиснете, за да стартирате, спрете на пауза работата. Натиснете бутона веднъж, за да стартирате цикъла. За да поставите действието на пауза, натиснете бутона отново. Можете да промените настройките и опциите за цикъла. За да подновите поставеното на пауза действие, натиснете бутона отново.
07 Включване 🏠	Натиснете, за да включите или изключите пералната машина. Ако включите пералнята и не я използвате в продължение на 10 минути, тя ще се изключи автоматично.

* (3 sec) : Натиснете и задръжте за 3 секунди.

Прости стъпки за начало

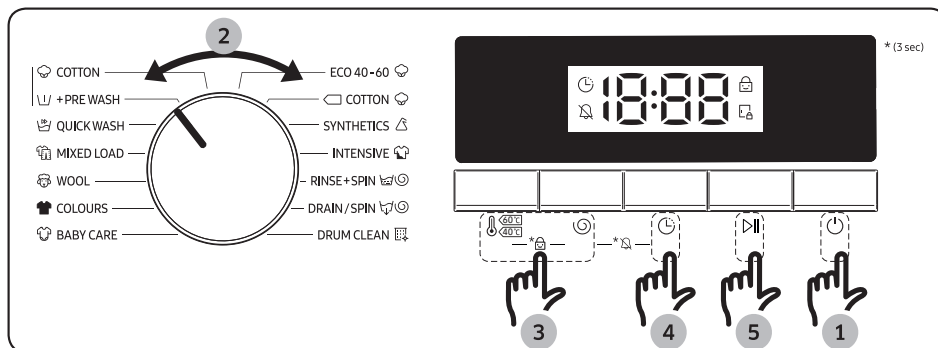

1. След това натиснете **Включване** (⏻), за да включите пералната машина отново.
2. Завъртете **Селектор за цикъл**, за да изберете цикъла.
3. При необходимост сменете настройките за цикъла (**Температура** и **Центрофуга**).
4. Задайте **Отложено завършване**, ако искате да завършите цикъла на пране в желаното време.
5. Натиснете **Старт/пауза** (▶||).

За смяна на цикъла по време на работа

1. Натиснете **Старт/пауза** (▶||), за да спрете работата.
2. Изберете друг цикъл.
3. Натиснете отново **Старт/пауза** (▶||), за да стартирате новия цикъл.

Операции

Общ преглед на циклите

Стандартни цикли

Цикъл	Описание	Макс. тегло (кг)		
		Могел от 9 кг	Могел от 8 кг	Могел от 7 кг
COTTON (ПАМУК)	<ul style="list-style-type: none"> За памук, спално бельо, покривки, долно бельо, хавлиени кърпи, ризи. Времето на пране и броят изплаквания се регулират автоматично според теглото. За почистване на леко замърсени памучни тъкани при указана температура 20 °C. 	9	8	7
+PRE WASH (ПРЕДПРАНЕ)	<ul style="list-style-type: none"> Добавя предпране преди да започне изпълнението на цикъла COTTON (ПАМУК). 	5,5	5	4,5
QUICK WASH (БЪРЗО ПРАНЕ)	<ul style="list-style-type: none"> За лекозамърсени грехи под 2,0 кг, които искате да изперете бързо. 	2	2	2
MIXED LOAD (СМЕСЕНО ПРАНЕ)	<ul style="list-style-type: none"> За смесено пране от памук и синтетика. 	4,5	4	3
WOOL (ВЪЛНА) 	<ul style="list-style-type: none"> Курсът за вълна включва леко люлеене, за да прегази вълнените влакна от свиване/деформиране. Препоръчва се неутрален перилен препарат. 	3	2	2
COLOURS (ЦВЕТНО)	<ul style="list-style-type: none"> За тъкани в тъмни цветове, изработени от памук, синтетични материали или смесени тъкани. 	4,5	4	3,5
BABY CARE (ГРИЖА ЗА ДЕТЕТО)	<ul style="list-style-type: none"> Включва пране при висока температура с допълнително изплакване за ефективно отстраняване на остатъчния перилен препарат. 	4,5	4	3,5
ECO 40-60	<ul style="list-style-type: none"> За изпиране на нормално замърсени памучни тъкани, за които е указано да се перат при температура 40 °C или 60 °C, заедно в един и същ цикъл. Този цикъл служи за оценка на съвместимостта със законодателството на ЕС във връзка с екологичния дизайн. Този цикъл е настроен по подразбиране. 	9	8	7

Цикъл	Описание	Макс. тегло (кг)		
		Могел от 9 кг	Могел от 8 кг	Могел от 7 кг
 COTTON (ПАМУК)	<ul style="list-style-type: none"> Оптимално пране с ниска консумация на енергия за памук, спално бельо, покривки, долно бельо, хавлиени кърпи или ризи. 	9	8	7
SYNTHETICS (СИНТЕТИКА)	<ul style="list-style-type: none"> За блузи или ризи от полиестер (диолен, тревира), полиамид (перлон, найлон) или подобни смеси. 	4,5	4	3,5
INTENSIVE (ИНТЕНЗИВНО)	<ul style="list-style-type: none"> За силно замърсени грехи. Времето за изпълнение е по-дълго от това при други цикли. 	9	8	7
RINSE+SPIN (ИЗПЛАКВАНЕ + ЦЕНТРОФУГА)	<ul style="list-style-type: none"> Включва процес на допълнително центрофугиране след добавяне на омекотител към прането. 	9	8	7
DRAIN/SPIN (ИЗЦЕЖДАНЕ/ ЦЕНТРОФУГА)	<ul style="list-style-type: none"> Включва процес на допълнително центрофугиране за ефективно премахване на влагата от прането. 	9	8	7
DRUM CLEAN (ПОЧИСТВАНЕ НА БАРАБАНА)	<ul style="list-style-type: none"> Почиства барабана, като отстранява замърсяванията и бактериите от него. Уверете се, че барабанът е празен. Не използвайте препарати за почистване, за да почиствате барабана. 	-	-	-



ЗАБЕЛЕЖКА

- Зареждането на пералната машина или на битовата перална машина със сушилня до капацитета, посочен от производителя за съответните програми, ще спомогне за пестенето на енергия и вода.
- Шумът и остатъчната влага зависят от скоростта на въртене: колкото по-висока е скоростта на въртене във фазата на въртене, толкова по-силен е шумът и по-ниска ще бъде остатъчната влага.
- Обикновено най-ефективният цикъл по отношение на консумацията на енергия е онзи, който работи при по-ниска температура и е с по-голяма продължителност.

Операции

Отложено завършване

Можете да зададете машината да завърши прането ви автоматично в по-късен момент, като изберете забавяне от 3 до 24 часа (на стъпки от 1 час). Показаният час означава времето, когато ще бъде завършено прането.

1. Изберете цикъл. След това променете настройките му, ако е необходимо.
2. Натиснете **Отложено завършване**  няколкократно, докато се зададе желаният краен час.
3. Натиснете **Старт/пауза** .
Включва се съответният индикатор с работещ часовник.
4. За да отмените **Отложено завършване** , рестартирайте пералната машина, като натиснете **Включване**.

Пример от практиката



Искате да пуснете 6-часов цикъл след 3 часа. За тази цел добавете опцията **Отложено завършване** към текущия цикъл с настройка от 3 часа и натиснете **Старт/пауза**  в 14:00. След това какво се случва? Пералната машина започва да работи в 15:00 и завършва в 17:00. По-голу е предоставена времевата линия за този пример.



Настройки

Заклучване за деца



За да предотврати злополуки с деца, **Заклучване за деца** заключва всички бутони без **Включване** .

- За активиране или деактивиране на **Заклучване за деца** натиснете и задръжте **Температура**  и **Центрофуга**  едновременно за 3 секунди.

Когато функцията **Заклучване за деца** е активирана, индикаторът  светва.

Изключване на алармата

Можете да **Включите** или **изключите** звука на селектора на цикъла и всички бутони.

- За да **включите** или **изключите** звука, натиснете и задръжте едновременно в продължение на 3 секунди бутоните **Центрофуга**  и **Отложено завършване** . Когато звукът е изключен, индикаторът  светва.

Поддръжка

Поддържайте вашата перална машина чиста, за да предотвратите влошаване на работата ѝ и да удължите полезния ѝ живот.

Аварийно източване

При спиране на тока източете водата вътре в барабана, преди да извадите прането.

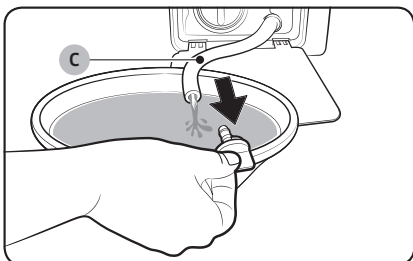
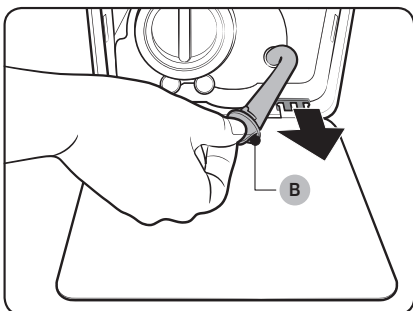
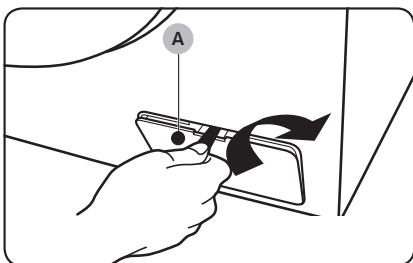

1. Изключете и извадете щепсела на пералната машина от контакта.
2. Отворете **капака на филтъра (А)**, като за целта използвате предмет от типа на монета и го насочите по посока на графиката.
3. Поставете голям празен контейнер около **капака** и издърпайте тръбата за аварийно източване, така че да влезе в контейнера, докато държите **капачката на тръбата (В)**.
4. Отворете капачката на тръбата и оставете **водата в тръбата да (С)** изтече в контейнера.
5. Когато сте готови, върнете капачката и поставете обратно тръбата. След това затворете **капака на филтъра**.

ЗАБЕЛЕЖКА

Използвайте голям контейнер, тъй като водата в барабана може да е повече от очакваното количество.

Поддръжка

Почистване

Повърхност на пералната машина

Използвайте мека кърпа и неабразивни домакински миялни препарати. Не пръскайте вода върху пералната машина.

Мрежест филтър

Почиствайте мрежестия филтър на маркуча за топла вода веднъж или два пъти в годината.

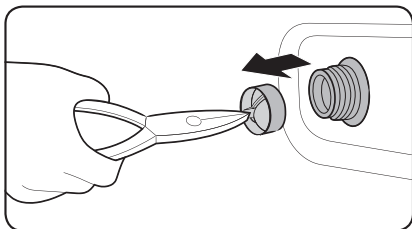
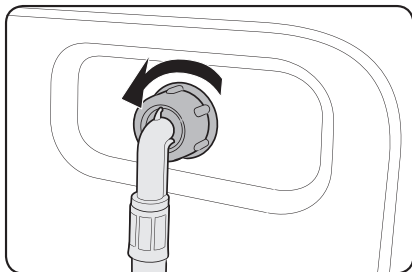

1. Изключете пералната машина и извадете захранващия кабел.
2. Затворете крана за вода.
3. Разхлабете и разкачете маркуча за вода от гърба на пералната машина. Покрийте маркуча с кърпа, за да преготвратите бликването на вода.
4. Използвайте клещи, за да извадите мрежестия филтър от входящия вентил.
5. Потопете мрежестия филтър дълбоко във вода, така че да се потопи и резбованият съединител.
6. Оставете мрежестия филтър да изсъхне напълно на сянка.
7. Поставете отново мрежестия филтър във входящия вентил и свържете маркуча за вода към входящия вентил.
8. Отворете крана за вода.

ЗАБЕЛЕЖКА

Ако мрежестият филтър е запушен, на екрана се появява информационният код "4C".

Филтър за остатъци

Препоръчваме да почиствате филтъра за остатъци 5 или 6 пъти годишно, за да предотвратите запушването му.

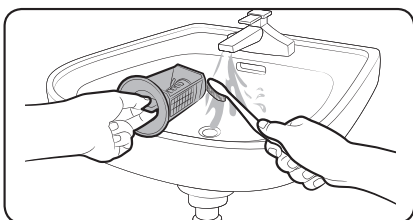
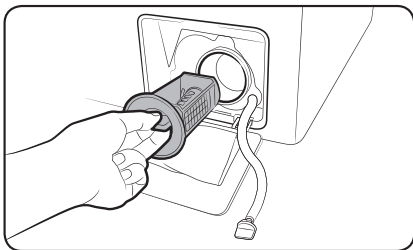

1. Изключете пералната машина и извадете захранващия кабел.
2. Източете оставащата в барабана вода. Вж. раздел „Аварийно източване“.
3. Отворете **капака на филтъра (А)** с предмет от типа на монета.
4. Завъртете копчето на филтъра за остатъци наляво и източете остатъчната вода.
5. Почистете филтъра за остатъци с меки четки. Внимавайте перката на помпата за източване зад филтъра да не е блокирана.
6. Поставете обратно филтъра за остатъци и завъртете копчето на филтъра надясно.

ЗАБЕЛЕЖКА

Ако филтърът за остатъци е запушен, на екрана се появява информационният код “5С”.

ВНИМАНИЕ

- Уверете се, че копчето на филтъра е затворено правилно след почистване на филтъра. В противен случай може да се появи утечка.
- Уверете се, че филтърът е поставен правилно след почистване. В противен случай може да се появи неизправност или утечка.

Поддръжка

Чекмедже за перилен препарат

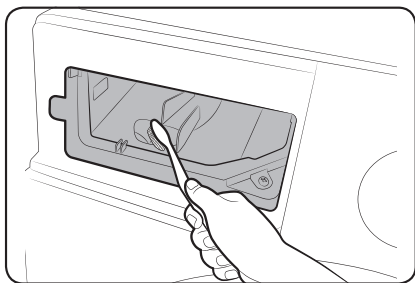
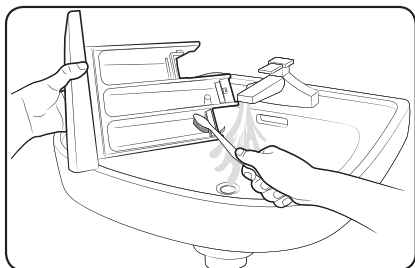
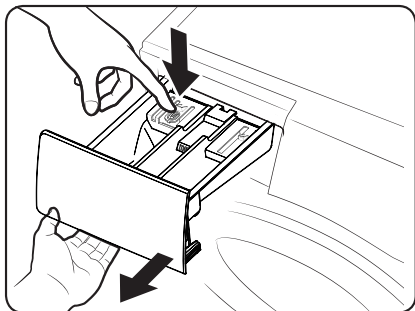

1. Докато държите натиснат лоста за освобождаване във вътрешността на чекмеджето, го отворете с плъзгане.
2. Извадете контейнера за течен перилен препарат от чекмеджето.
3. Почистете компонентите на чекмеджето с течаща вода и мека четка.
4. Почистете гнездото на чекмеджето с помощта на четка за бутилки, за да премахнете остатъците от перилен препарат и варовика, натрупал се в гнездото на чекмеджето.
5. Върнете обратно контейнера за течен перилен препарат в чекмеджето.
6. Плъзнете навътре чекмеджето, за да го затворите.

ЗАБЕЛЕЖКА

За да отстраните остатъчния перилен препарат, извършете цикъл RINSE+SPIN (ИЗПЛАКВАНЕ + ЦЕНТРОФУГА) при празен барабан.

Възстановяване от замръзване

Пералната машина може да замръзне при температура под 0 °C.

1. Изключете пералната машина и извадете захранващия кабел.
2. Полейте топла вода върху крана за водата, за да разхлабите маркуча за вода.
3. Разкачете маркуча за подаване на вода и го натопете в топла вода.
4. Налейте топла вода в барабана на пералната машина и я оставете да престои 10 минути.
5. Свържете отново маркуча за вода към крана за водата.

ЗАБЕЛЕЖКА

Ако пералната машина все още не работи правилно, повторете стъпките по-горе, докато започне нормална работа.

Грижа при продължително време на неизползване

Избягвайте оставянето на пералната машина неизползвана за дълги периоди от време. В този случай източете пералната машина и извадете захранващия кабел.

1. Завъртете Селектор за цикъл, за да изберете RINSE+SPIN (ИЗПЛАКВАНЕ + ЦЕНТРОФУГА).
2. Изпразнете барабана и натиснете **Старт/пауза**.
3. Когато цикълът завърши, затворете крана за водата и разкачете маркуча за вода.
4. Изключете пералната машина и извадете захранващия кабел.
5. Отворете вратата, за да позволите циркулиране на въздух в барабана.

Отстраняване на неизправности

Контролни точки

При проблем с пералната машина първо направете справка в таблицата по-долу и опитайте предложените решения.

Проблем	Действие
Не се включва.	<ul style="list-style-type: none">• Проверете дали пералната машина е включена в контакта.• Уверете се, че вратата е затворена добре.• Уверете се, че крановете за вода са отворени.• Не забравяйте да натиснете или докоснете Старт/пауза, за да стартирате пералната машина.• Уверете се, че не е активирана функцията Заклучване за деца.• Преди пералната машина да започне да се пълни, тя ще издаде серия щракащи звуци за проверка на заключването на вратата и бързо източване.• Проверете предпазителя или нулирайте прекъсвача на веригата.
Подава се недостатъчно количество вода или не се подава вода.	<ul style="list-style-type: none">• Отворете докрай крана за вода.• Уверете се, че вратата е затворена добре.• Проверете дали маркучът за подаване на вода не е замръзнал.• Проверете дали маркучът за подаване на вода не е огънат или запушен.• Проверете дали налягането на водата е достатъчно.
След цикъла остава препарат в чекмеджето за перилен препарат.	<ul style="list-style-type: none">• Проверете дали пералната машина работи при достатъчно налягане на водата.• Уверете се, че перилният препарат е поставен в центъра на чекмеджето за перилен препарат.• Уверете се, че капачката за изплакване е поставена правилно.• Ако използвате гранулиран перилен препарат, селекторът за перилен препарат трябва да е в горно положение.• Свалете капачката за изплакване и почистете чекмеджето за перилен препарат.
Вибрира прекомерно или издава шум.	<ul style="list-style-type: none">• Уверете се, че пералната машина е монтирана върху равен, твърд на под, който не е хлъзгав. Ако подът не е равен, използвайте крачетата за нивелиране, за да регулирате височината на пералната машина.• Уверете се, че транспортните болтове са свалени.• Проверете дали пералната машина не се допира до друг предмет.• Проверете дали зареденото пране е балансирано.• Моторът може да издава шум при нормална работа.• Гащиризони и грехи с метални аксесоари може да причиняват шум по време на пране. Това е нормално.• Метални предмети като монети може да причиняват шум. След пране извадете тези предмети от барабана или филтъра.

Проблем	Действие
Не изцежда и/или не центрофузира.	<ul style="list-style-type: none"> • Уверете се, че маркучът за източване не е прегънат никъде – го системата за източване. При запушване в системата за източване се свържете със сервизен център. • Проверете дали филтърът за остатъци не е запушен. • Затворете вратата и натиснете или докоснете Старт/пауза. За вашата безопасност, пералната машина няма да центрофузира или да върти барабана, ако вратата не е затворена. • Уверете се, че маркучът за източване не е замръзнал или подпушен. • Уверете се, че маркучът за източване е свързан със системата за източване и не е запушен. • Ако към пералнята не се подава достатъчна мощност, тя временно няма да изцежда или центрофузира. Веднага щом започне да се подава достатъчна мощност, пералнята ще работи нормално. Центрофужирането не работи. • Уверете се, че сте разпределили прането равномерно. • Уверете се, че пералната машина е поставена върху равна и стабилна повърхност. • Преразпределете прането. Ако само една греха се нуждае от пране, например хавлия за баня или джинси, резултатът от заключителното центрофужиране може да не е задоволителен и на дисплея да се появи съобщение за грешка “Ub”.
Вратата не се отваря.	<ul style="list-style-type: none"> • Не забравяйте да натиснете Старт/пауза, за да спрете пералната машина. Освобождаването на механизма за заключване на вратата може да отнеме известно време. • Проверете дали е източена всичката вода от барабана. • Вратата не може да се отвори, ако в барабана е останала вода. Източете водата от барабана и отворете ръчно вратата. • Проверете дали лампичката за заключване на вратата е изключена. Лампичката за заключване на вратата се изключва, след като машината източи водата.
Прекалено много пяна.	<ul style="list-style-type: none"> • Проверете дали използвате препоръчителния тип перилен препарат, според случая. • Използвайте високоефективен перилен препарат, за да избегнете образуването на излишна пяна. • Слагайте по-малко перилен препарат, ако водата е мека или прането е малко или леко замърсено. • Не е препоръчително да използвате нискоефективен перилен препарат.

Отстраняване на неизправности

Отстраняване на неизправности

Проблем	Действие
Не може да се добави още перилен препарат.	<ul style="list-style-type: none"> Проверете дали вече добавените перилен препарат и омекотител за тъкани не са над максималното ниво.
Машината спира.	<ul style="list-style-type: none"> Включете захранващия кабел в контакт, в който има напрежение. Проверете предпазителя или нулирайте прекъсвача на веригата. Затворете вратата и натиснете бутона Старт/пауза, за да пуснете пералната машина. За вашата безопасност, пералната машина няма да центрофузира или да върти барабана, ако вратата не е затворена. Преди пералната машина да започне да се пълни, тя ще издаде серия щракащи звуци за проверка на заключването на вратата и бързо източване. Може да има пауза или период на накуване в цикъла. Изчакайте за малко и пералната машина може да започне. Уверете се, че мрежестите филтри на маркучите за подаване на вода при крановете за вода не са запушени. Почиствайте периодично мрежестия филтър. Ако към пералнята не се подава достатъчна мощност, тя временно няма да изцежда или центрофузира. Веднага щом започне да се подава достатъчна мощност, пералнята ще работи нормално.
Пълни се с вода с грешната температура.	<ul style="list-style-type: none"> Отворете докрай и двата крана. Уверете се, че избирането на температура е правилно. Уверете се, че маркучите са свързани към правилните кранове. Промийте тръбите за вода. Уверете се, че водният нагревател е настроен да осигурява минимум 120 °F (49 °C) температура на водата при крана. Проверете също капацитета и скоростта на възстановяване на водния нагревател. Разкачете маркучите и почистете мрежестия филтър. Мрежестият филтър може да е запушен. Докато пералната машина се пълни, температурата на водата може да се промени, тъй като функцията за автоматичен контрол на температурата проверява температурата на входящата вода. Това е нормално. Докато пералната машина се пълни, може да усетите преминаване само на гореща и/или само на студена вода през дозатора, когато са избрани студена или топла температура. Това е нормална работа на функцията за автоматичен контрол на пералната машина, при която пералната машина определя температурата на водата.

Проблем	Действие
Прането е мокро в края на цикъла.	<ul style="list-style-type: none"> Използвайте висока или много висока скорост на центрофугиране. Използвайте високоефективен перилен препарат, за да намалите образуването на излишна пяна. Зареденото пране е прекалено малко. Малките количества пране (едно или две неща) може да не се балансират добре и да не се центрофугират напълно. Уверете се, че маркучът за източване не е презгънат или запушен.
Изтича вода.	<ul style="list-style-type: none"> Уверете се, че вратата е затворена добре. Уверете се, че всички връзки на маркучите са затегнати. Уверете се, че краят на маркуча за източване е поставен правилно и фиксиран към системата за източване. Избягвайте претоварване. Използвайте високоефективен перилен препарат, за да избегнете образуването на излишна пяна.
Има миризми.	<ul style="list-style-type: none"> В гнездата остава пяна и това може да доведе до неприятни миризми. Периодично изпълнявайте цикъла за почистване, за да дезинфекцирате машината. Почистете уплътнението на вратата (диафрагмата). След края на цикъла подсушете вътрешността на пералната машина.
Не се виждат мехурчета (само за моделите с мехурчета).	<ul style="list-style-type: none"> Ако машината е претоварена, не се виждат мехурчетата. Ако прането е силно замърсено, може да не се образуват мехурчета.

Ако проблемът не бъде отстранен, се обърнете към център за обслужване. Контактите на централите за обслужване се намират върху етикета, съпътстващ продукта.

Отстраняване на неизправности

Информационни кодове

При възникване на неизправност във вашата перална машина на дисплея можете да видите информационен код. Направете справка в таблицата по-долу и опитайте предложените решения.

Код	Действие
4C	<p>Не се подава вода.</p> <ul style="list-style-type: none">Уверете се, че крановете за вода са отворени.Уверете се, че маркучите за вода не са запушени.Уверете се, че крановете за вода не са замръзнали.Уверете се, че пералнята работи при достатъчно налягане на водата.Уверете се, че крановете за студена и топла вода са свързани правилно.Почистете мрежестия филтър, тъй като може да е запушен.
5C	<p>Водата не се изцежда.</p> <ul style="list-style-type: none">Уверете се, че маркучът за източване не е замръзнал или подпушен.Уверете се, че маркучът за източване е в правилно положение, в зависимост от типа свързване.Почистете филтъра за остатъци, тъй като може да е подпушен.Уверете се, че маркучът за източване не е прегънат никъде – го системата за източване.Ако информационният код остава, се свържете с център за обслужване на клиенти.
dC	<p>Опитвайте се да пуснете пералната машина с отворена врата.</p> <ul style="list-style-type: none">Уверете се, че вратата е затворена добре.Уверете се, че няма захванато пране във вратата.
dC1	<p>Вратата не може да бъде заключена.</p> <ul style="list-style-type: none">Уверете се, че вратата е затворена добре.Изключете пералнята и след това я включете отново.Ако информационният код остава, се свържете с център за обслужване на клиенти.
0C	<p>Прелива вода.</p> <ul style="list-style-type: none">Рестартирайте след центрофузиране.Ако информационният код остава на дисплея, се свържете с местен сервизен център на Samsung.
LC	<p>Проверете маркуча за източване.</p> <ul style="list-style-type: none">Уверете се, че краят на маркуча за източване не е поставен на пода.Уверете се, че маркучът за източване не е запушен.Ако информационният код остава, се свържете с център за обслужване на клиенти.

























Код	Действие
3C	<p>Проверете работата на мотора.</p> <ul style="list-style-type: none"> • Опитайте да рестартирате цикъла. • Ако информационният код остава, се свържете с център за обслужване на клиенти.
TC1	<p>Необходимо е да се извърши проверка на сензора за температурата при загряване на водата.</p> <ul style="list-style-type: none"> • Ако информационният код остава, се свържете с център за обслужване на клиенти.
HC	<p>Проверка на високотоплинно нагряване</p> <ul style="list-style-type: none"> • Ако информационният код остава, се свържете с център за обслужване на клиенти.
1C	<p>Сензорът за ниво на водата не работи правилно.</p> <ul style="list-style-type: none"> • Изключете машината и пуснете отново цикъла. • Ако информационният код остава, се свържете с център за обслужване на клиенти.
AC	<p>Проверете комуникацията между основната и подчинената печатна платка.</p> <ul style="list-style-type: none"> • Изключете машината и пуснете отново цикъла. • Ако информационният код остава, се свържете с център за обслужване на клиенти.
AC6	<p>Проверка на комуникацията с инвертора</p> <ul style="list-style-type: none"> • Ако информационният код остава, се свържете с център за обслужване на клиенти.

Ако на екрана продължи да се появява информационен код, се свържете с местен сервизен център на Samsung.

Спецификации

Таблица за грижи за тъканите

Символите по-долу дават насоки за грижи за тъканите. Етикетите за грижа включват четири символа в тази последователност: пране, избелване, сушене и гладене (и химическо чистене, ако е необходимо). Използването на символи осигурява последователност при различните производители на облекло, местни и вносни артикули. Следвайте инструкциите от етикета, за да удължите максимално живота на дрехата и да намалите проблемите при прането.

	Устойчива материя		Да не се глади
	Фина тъкан		Може да се чисти химически с всякакъв разтворител
	Може да се пере при 95 °C		Химическо чистене
	Може да се пере при 60 °C		Химическо чистене само с перхлорид, бензин за запалки, чист спирт или R113
	Може да се пере при 40 °C		Химическо чистене само с керосин, чист спирт или R113
	Може да се пере при 30 °C		Да не се чисти химически
	Само ръчно пране		Да се суши поставено хоризонтално
	Само химическо чистене		Може да се суши простряно
	Може да се избелва в студена вода		Да се суши на закачалка за дрехи
	Да не се избелва		Барабанно сушене, нормално загряване
	Може да се глади при 200 °C макс.		Барабанно сушене, понижено загряване
	Може да се глади при 150 °C макс.		Без барабанно сушене
	Може да се глади при 100 °C макс.		

Опазване на околната среда

- Този уред е произведен от материали, годни за рециклиране. Ако решите да изхвърляте този уред, спазвайте действащата нормативна уредба за изхвърляне на отпадъци. Отрежете захранващия кабел, така че уредът да не може да се включва в захранване. Свалете вратичката, така че в уреда да не може да останат затворени животни или малки деца.
- Не превишавайте количествата перилен препарат, препоръчвани в инструкциите на производителите.
- Използвайте препарати за премахване на петна и избелители преди цикъла на пране само когато е строго необходимо.
- Пестете вода и електроенергия чрез пране само на пълно зареждане (точното количество зависи от използваната програма).

Гаранция за резервни части

Категорично заявяваме, че следните резервни части ще бъдат достъпни за професионални сервиси и крайни потребители за период от минимум 10 години след пускането на пазара на последното устройство от съответния модел.

- Врати, панни на врати и уплътнения на врати, други уплътнения, монтаж на заключващи системи за врати и пластмасови периферни устройства от типа на дозатори за почистващи препарати.
- Изброените части могат да бъдат закупени на уебсайта по-долу.
 - <http://www.samsung.com/support>

Лист със спецификации

" * " Звездичка означава вариант на модел, който може да се променя чрез заместване с (0-9) или (A-Z).

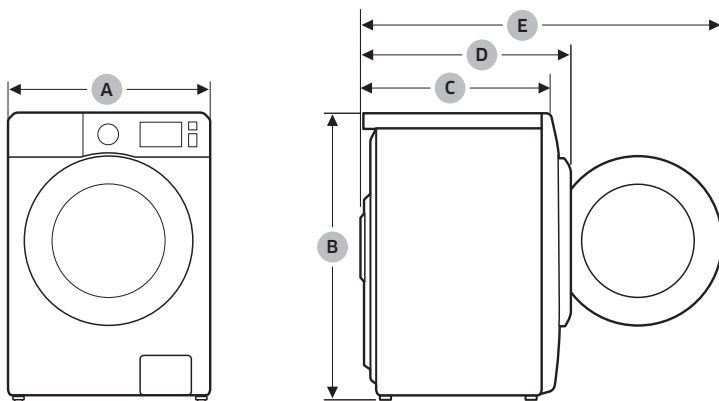



Спецификации

Тип		Перална машина с предно зареждане		
Име на модел		WW9*Т304***	WW8*Т304***	WW7*Т302***
Размери	A (Ширина)	595 мм	595 мм	595 мм
	B (Височина)	850 мм	850 мм	850 мм
	C (Дълбочина)	505 мм	465 мм	440 мм
	D	563 мм	523 мм	498 мм
	E	978 мм	938 мм	913 мм
Налягане на водата		0,05 - 1,0 Мра		
Нето тегло		64,0 кг	58,0 кг	57,0 кг
Максимален капацитет на зареждане		Пране и центрофузиране		
		9,0 кг	8,0 кг	7,0 кг
Консумация на ел. енергия	Пране и нагряване	АС 220-240 V / 50 Hz		1800-2100 W
Обороти на центрофугата		1400 об./мин.	1400 об./мин.	1200 об./мин.

Тип		Перална машина с предно зареждане	
Име на модел		WW8*Т301***	WW7*Т301***
Размери	A (Ширина)	595 мм	595 мм
	B (Височина)	850 мм	850 мм
	C (Дълбочина)	465 мм	440 мм
	D	523 мм	498 мм
	E	938 мм	913 мм
Налягане на водата		0,05 - 1,0 Мра	
Нето тегло		59,0 кг	58,0 кг
Максимален капацитет на зареждане		Пране и центрофузиране	
		8,0 кг	7,0 кг
Консумация на ел. енергия	Пране и нагряване	АС 220-240 V / 50 Hz	
Обороти на центрофугата		1200 об./мин.	1200 об./мин.

ЗАБЕЛЕЖКА

1. Конструкцията и характеристиките са предмет на промяна без уведомление за целите на подобрение на качеството.
2. Спецификациите на енергийния етикет са определени чрез използване на следната програма съгласно EN 60456.
 - Програмата  СОТТОН (ПАМУК) 60 °C и  СОТТОН (ПАМУК) 40 °C.

В съответствие с валидните разпоредби за енергийно етикетване

" * " Звездичка означава вариант на модел, който може да се променя чрез заместване с (0-9) или (A-Z).

Samsung			
Име на модел		WW9*Т304***	WW8*Т304***
Капацитет		kg	9,0
Клас енергийна ефективност по скала от D (най-малко ефективна) до A+++ (най-ефективна)		A+++	A+++
Годишната консумация на енергия (Въз основа на 220 стандартни цикъла на пране за стандартната програма Cotton (Памук) при 60 °C и 40 °C при пълно и частично зареждане на машината и консумацията при включен и изключен режим). Действителната консумация на енергия зависи от това как се използва уредът.)		кВЧ/г	196
Консумация на енергия			
Стандартна програма Cotton (Памук) при 60 °C и пълно зареждане		кВЧ	0,87
Стандартна програма Cotton (Памук) при 60 °C и частично зареждане		кВЧ	0,86
Стандартна програма Cotton (Памук) при 40 °C и частично зареждане		кВЧ	0,84
Претеглена консумация на енергия при изключен режим.		W	0,48
Претеглена консумация на енергия при оставен включен режим.		W	5,00
Годишната консумация на вода (Въз основа на 220 стандартни цикъла на пране за стандартната програма Cotton (Памук) при 60 °C и 40 °C при пълно и частично зареждане). Действителната консумация на вода зависи от това как се използва уредът.)		л/г	11500
Клас ефективност на центрофугата			
Клас енергийна ефективност по скала от G (най-малко ефективна) до A (най-ефективна)		B	B
Макс. скорост на центрофугата		об./мин.	1400
Остатъчна влага		%	53
Програмите Cotton (Памук) 60 °C и Cotton (Памук) 40 °C са стандартната програма за памук при 60 °C и стандартната програма за памук при 40 °C. Те са подходящи за почистване на нормално замърсени памучни дрехи и са най-ефективни (относно консумацията на вода и електричество) за такъв вид пране. В тези програми действителната температура на водата може да се различава от обявената.			
Продължителност на стандартната програма			
Стандартна програма Cotton (Памук) при 60 °C и пълно зареждане		мин.	307
Стандартна програма Cotton (Памук) при 60 °C и частично зареждане		мин.	305
Стандартна програма Cotton (Памук) при 40 °C и частично зареждане		мин.	294
Продължителността на включен режим (TI)		мин.	13
Излъчване на акустичен шум, изразено в dB(A) re 1 pW и закръглено до най-близкото цяло число по време на фази на пране и центрофугиране за стандартна програма Cotton (Памук) при 60 °C и пълно зареждане;			
Пране		dB (A) re 1 pW	62
Центрофуга		dB (A) re 1 pW	75
Самостоятелна			

ЗАБЕЛЕЖКА

От 1 март 2021 г. енергийният етикет с обхват от A+++ до D ще бъде валиден само в държавите извън ЕС, които не са приели правилата на ЕС за преобразуваните енергийни етикети.

Спецификации

В съответствие с валидните разпоредби за енергийно етикетирание

" * " Звездичка означава вариант на модел, който може да се променя чрез заместване с (0-9) или (A-Z).

Samsung			
Име на модел		WW7*Т302***	WW8*Т301***
Капацитет	kg	7,0	8,0
Клас енергийна ефективност по скала от D (най-малко ефективна) до A+++ (най-ефективна)		A+++	A+++
Годишната консумация на енергия (Въз основа на 220 стандартни цикъла на пране за стандартната програма Cotton (Памук) при 60 °C и 40 °C при пълно и частично зареждане на машината и консумацията при включен и изключен режим). Действителната консумация на енергия зависи от това как се използва уредът.)	кВЧ/г	170	194
Консумация на енергия			
Стандартна програма Cotton (Памук) при 60 °C и пълно зареждане	кВЧ	0,90	0,90
Стандартна програма Cotton (Памук) при 60 °C и частично зареждане	кВЧ	0,65	0,83
Стандартна програма Cotton (Памук) при 40 °C и частично зареждане	кВЧ	0,64	0,83
Претеглена консумация на енергия при изключен режим.	W	0,48	0,48
Претеглена консумация на енергия при оставен включен режим.	W	5,00	5,00
Годишната консумация на вода (Въз основа на 220 стандартни цикъла на пране за стандартната програма Cotton (Памук) при 60 °C и 40 °C при пълно и частично зареждане). Действителната консумация на вода зависи от това как се използва уредът.)	л/г	10600	11500
Клас ефективност на центрофугата			
Клас енергийна ефективност по скала от G (най-малко ефективна) до A (най-ефективна)		B	B
Макс. скорост на центрофугата	об./мин.	1200	1200
Остатъчна влага	%	53	53
Програмите Cotton (Памук) 60 °C и Cotton (Памук) 40 °C са стандартната програма за памук при 60 °C и стандартната програма за памук при 40 °C. Те са подходящи за почистване на нормално замърсени памучни орехи и са най-ефективни (относно консумацията на вода и електричество) за такъв вид пране. В тези програми действителната температура на водата може да се различава от обявената.			
Продължителност на стандартната програма			
Стандартна програма Cotton (Памук) при 60 °C и пълно зареждане	мин.	340	378
Стандартна програма Cotton (Памук) при 60 °C и частично зареждане	мин.	320	348
Стандартна програма Cotton (Памук) при 40 °C и частично зареждане	мин.	320	348
Продължителността на включен режим (TI)	мин.	13	13
Излъчване на акустичен шум, изразено в dB(A) re 1 pW и закръглено до най-близкото цяло число по време на фази на пране и центрофугиране за стандартна програма Cotton (Памук) при 60 °C и пълно зареждане;			
Пране	dB (A) re 1 pW	62	65
Центрофуга	dB (A) re 1 pW	75	78
Самостоятелна			

ЗАБЕЛЕЖКА

От 1 март 2021 г. енергийният етикет с обхват от A+++ до D ще бъде валиден само в държавите извън ЕС, които не са приели правилата на ЕС за преобразуваните енергийни етикети.

В съответствие с валидните разпоредби за енергийно етикетирание

" * " Звездичка означава вариант на модел, който може да се променя чрез заместване с (0-9) или (A-Z).

Samsung		
Име на модел		WW7*T301***
Капацитет	kg	7,0
Клас енергийна ефективност по скала от D (най-малко ефективна) до A+++ (най-ефективна)		A+++
Годишната консумация на енергия (Въз основа на 220 стандартни цикъла на пране за стандартната програма Cotton (Памук) при 60 °C и 40 °C при пълно и частично зареждане на машината и консумацията при включен и изключен режим). Действителната консумация на енергия зависи от това как се използва уредът.)	кВЧ/г	174
Консумация на енергия		
Стандартна програма Cotton (Памук) при 60 °C и пълно зареждане	кВЧ	0,78
Стандартна програма Cotton (Памук) при 60 °C и частично зареждане	кВЧ	0,77
Стандартна програма Cotton (Памук) при 40 °C и частично зареждане	кВЧ	0,77
Претеглена консумация на енергия при изключен режим.	W	0,48
Претеглена консумация на енергия при оставен включен режим.	W	5,00
Годишната консумация на вода (Въз основа на 220 стандартни цикъла на пране за стандартната програма Cotton (Памук) при 60 °C и 40 °C при пълно и частично зареждане). Действителната консумация на вода зависи от това как се използва уредът.)	л/г	10600
Клас ефективност на центрофугата		
Клас енергийна ефективност по скала от G (най-малко ефективна) до A (най-ефективна)		B
Макс. скорост на центрофугата	об./мин.	1200
Остатъчна влага	%	53
Програмите Cotton (Памук) 60 °C и Cotton (Памук) 40 °C са стандартната програма за памук при 60 °C и стандартната програма за памук при 40 °C. Те са подходящи за почистване на нормално замърсени памучни дрехи и са най-ефективни (относно консумацията на вода и електричество) за такъв вид пране. В тези програми действителната температура на водата може да се различава от обявената.		
Продължителност на стандартната програма		
Стандартна програма Cotton (Памук) при 60 °C и пълно зареждане	мин.	378
Стандартна програма Cotton (Памук) при 60 °C и частично зареждане	мин.	348
Стандартна програма Cotton (Памук) при 40 °C и частично зареждане	мин.	348
Продължителността на включен режим (TI)	мин.	13
Излъчване на акустичен шум, изразено в dB(A) re 1 pW и закръглено до най-близкото цяло число по време на фази на пране и центрофугиране за стандартна програма Cotton (Памук) при 60 °C и пълно зареждане;		
Пране	dB (A) re 1 pW	65
Центрофуга	dB (A) re 1 pW	78
Самостоятелна		

ЗАБЕЛЕЖКА

От 1 март 2021 г. енергийният етикет с обхват от A+++ до D ще бъде валиден само в държавите извън ЕС, които не са приели правилата на ЕС за преобразуваните енергийни етикети.

Спецификации

Информация за основните програми на пране

Име на модел	Програма	Температура (°C)	Капацитет (кг)	Времетраене на програмата (мин.)	Остатъчна Влага (%)	Консумация на вода (л/цикъл)	Консумация на енергия (квч/цикъл)
WW9*Т304***	COTTON (ПАМУК)	20	4,5	66	56	53	0,3
	☐ COTTON (ПАМУК)	40	4,5	294	53	48	0,84
		60	4,5	305	53	48	0,86
			9,0	307	53	55	0,87
	SYNTHETICS (СИНТЕТИКА)	40	4,5	60	35	60	0,65
WW8*Т304***	COTTON (ПАМУК)	20	4,0	66	56	50	0,25
	☐ COTTON (ПАМУК)	40	4,0	312	53	50	0,69
		60	4,0	322	53	50	0,72
			8,0	340	53	54	0,89
	SYNTHETICS (СИНТЕТИКА)	40	4,0	60	35	58	0,63
WW7*Т302***	COTTON (ПАМУК)	20	3,5	66	65	52	0,2
	☐ COTTON (ПАМУК)	40	3,5	320	53	45	0,64
		60	3,5	320	53	45	0,65
			7,0	340	53	52	0,90
	SYNTHETICS (СИНТЕТИКА)	40	3,5	60	35	52	0,6
WW8*Т301***	COTTON (ПАМУК)	20	4,0	69	65	52	0,25
	☐ COTTON (ПАМУК)	40	4,0	348	53	50	0,83
		60	4,0	348	53	50	0,83
			8,0	378	53	54	0,90
	SYNTHETICS (СИНТЕТИКА)	40	4,0	63	35	58	0,78
WW7*Т301***	COTTON (ПАМУК)	20	3,5	69	65	52	0,25
	☐ COTTON (ПАМУК)	40	3,5	348	53	45	0,77
		60	3,5	348	53	45	0,77
			7,0	378	53	52	0,78
	SYNTHETICS (СИНТЕТИКА)	40	3,5	63	35	52	0,78

Стойностите в таблицата са измерени според условията, указани в Стандарт IEC60456/EN60456. Действителната консумация на енергия зависи от това как се използва уредът.

Индикативна информация (съгласно ЕС 2019/2023)

Модел	Програма	Зареждане (кг)	Времетраене на програмата (ЧЧ:ММ)	Консумация на енергия (кВтч/цикъл)	Консумация на вода (л/цикъл)	Максимална температура (°C)	Остатъчно съдържание на влага (%)	Скорост на центрофугата (об./мин.)
WT9*Т3*4***	ECO 40-60	9,0	218	1,0568	59,909	49,1	49,7	1432
		4,5	166	0,708442	32,365	45,5	51,1	1433
		2,5	167	0,344426	28,373	26,2	52,0	1433
	COTTON (ПАМУК) 20°C	9,0	73	0,0822929	66,645	22,2	69,4	815
	COTTON (ПАМУК) 60°C	9,0	124	1,27683	69,811	51,0	74,0	813
	INTENSIVE (СИЛНО ЗАМЪРСЕНО)60°C (за силно замърсено пране)	9,0	138	1,27401	64,692	51,0	74,7	812
	SYNTHETICS (СИНТЕТИКА)	4,0	60	0,226859	52,490	25,8	75,1	814
	QUICK WASH (БЪРЗО ПРАНЕ)	2,0	24	0,0244138	25,575	18,0	84,2	815
WT8*Т3*4***	ECO 40-60	8,0	210	1,03457	51,682	46,2	50,9	1427
		4,0	161	0,717662	31,316	42,7	50,3	1429
		2,0	161	0,326884	22,718	27,8	52,1	1429
	COTTON (ПАМУК) 20°C	8,0	76	0,0820249	61,304	23,3	71,0	813
	COTTON (ПАМУК) 60°C	8,0	119	1,12529	60,854	49,8	72,0	812
	INTENSIVE (СИЛНО ЗАМЪРСЕНО)60°C (за силно замърсено пране)	8,0	127	1,17734	56,692	50,6	73,0	813
	SYNTHETICS (СИНТЕТИКА)	4,0	56	0,261334	47936	26,0	74,2	813
	QUICK WASH (БЪРЗО ПРАНЕ)	2,0	22	0,0215143	23,016	18,4	82,5	812

Спецификации

Модел	Програма	Зареждане (кг)	Времетраене на програмата (ЧЧ:ММ)	Консумация на енергия (кВтч/цикъл)	Консумация на вода (л/цикъл)	Максимална температура (°C)	Остатъчно съдържание на влага (%)	Скорост на центрофугата (об./мин.)
WT8*Т3*1***	ECO 40-60	8,0	207	1,2065	54,989	43,4	51,4	1229
		4,0	158	0,7203	39,144	36,3	50,8	1229
		2,0	155	0,5366	33,98	27,7	50,5	1229
	COTTON (ПАМУК) 20°C	8,0	76	0,140679	60,438	21,8	75,3	817
		8,0	116	0,921573	49,32	50,1	73,5	819
	INTENSIVE (СИЛНО ЗАМЪРСЕНО) 60°C (за силно замърсено пране)	8,0	132	1,31176	58,49	49,2	75,6	815
	SYNTHETICS (СИНТЕТИКА)	4,0	58	0,280567	45,176	26,8	72,3	818
	QUICK WASH (БЪРЗО ПРАНЕ)	2,0	21	0,0387267	20,276	17,1	78,9	817
WT7*Т3*2***	ECO 40-60	7,0	197	0,902273	49,558	39,5	48,5	1232
		3,5	157	0,578437	30,425	35,3	50,6	1227
		2,0	157	0,320018	25,558	26,7	51,1	1227
	COTTON (ПАМУК) 20°C	7,0	69	0,0746634	56,261	24,0	70,6	810
		7,0	119	1,07016	57,160	49,6	74,7	812
	INTENSIVE (СИЛНО ЗАМЪРСЕНО) 60°C (за силно замърсено пране)	7,0	134	1,11110	54,801	50,1	75,9	814
	SYNTHETICS (СИНТЕТИКА)	4,0	57	0,23449	45,458	26,2	78,8	810
	QUICK WASH (БЪРЗО ПРАНЕ)	2,0	22	0,0199492	21,624	15,2	79,2	810

Модел	Програма	Зареждане (кг)	Времетраене на програмата (ЧЧ:ММ)	Консумация на енергия (кВтч/цикъл)	Консумация на вода (л/цикъл)	Максимална температура (°C)	Остатъчно съдържание на влага (%)	Скорост на центрофугата (об./мин.)
WT7*Т3*1***	ECO 40-60	7,0	201	1,19332	47,08	42,9	51,0	1215
		3,5	155	0,685838	32,904	35,5	50,6	1217
		2,0	155	0,487225	28,523	28,2	51,0	1218
	COTTON (ПАМУК) 20°C	7,0	76	0,149581	59,972	25,1	74,7	804
	COTTON (ПАМУК) 60°C	7,0	134	0,782253	46,761	42,9	73,5	803
	INTENSIVE (СИЛНО ЗАМЪРСЕНО) 60°C (за силно замърсено пране)	7,0	151	1,29578	52,504	50,0	77,1	802
	SYNTHETICS (СИНТЕТИКА)	4,0	74	0,340442	45,117	26,8	75,1	804
	QUICKWASH (БЪРЗО ПРАНЕ)	2,0	23	0,0393385	20,900	18,0	75,3	804

Стойностите в таблицата са измерени според условията, указани в Стандарт IEC60456/EN60456. Действителната консумация на енергия зависи от това как се използва уредът.

Информация за EPREL

За достъп до EPREL регистрация на модела:

1. Отидете на: <https://eprel.ec.europa.eu>
2. Открийте идентификатора на модела върху енергийния етикет на продукта и го въведете в полето за търсене
3. Показва се информация за енергийното етикетване на модела

* Можете директно да получите достъп до информацията за продукта чрез QR кода върху етикета с технически данни върху продукта.

Информация за контакт

ВЪПРОСИ ИЛИ КОМЕНТАРИ?

СТРАНА	ОБАДЕТЕ СЕ	ИЛИ НИ ПОСЕТЕТЕ ОНЛАЙН НА
UK	0333 000 0333	www.samsung.com/uk/support
IRELAND (EIRE)	0818 717100	www.samsung.com/ie/support
GERMANY	06196 77 555 77	www.samsung.com/de/support
FRANCE	01 48 63 00 00	www.samsung.com/fr/support
SPAIN	91175 00 15	www.samsung.com/es/support
PORTUGAL	808 207 267	www.samsung.com/pt/support
LUXEMBURG	261 03 710	www.samsung.com/be_fr/support
NETHERLANDS	088 90 90 100	www.samsung.com/nl/support
BELGIUM	02-201-24-18	www.samsung.com/be/support (Dutch) www.samsung.com/be_fr/support (French)
NORWAY	21629099	www.samsung.com/no/support
DENMARK	707 019 70	www.samsung.com/dk/support
FINLAND	030-6227 515	www.samsung.com/fi/support
SWEDEN	0771 726 786	www.samsung.com/se/support
AUSTRIA	0800 72 67 864 (0800-SAMSUNG)	www.samsung.com/at/support
SWITZERLAND	0800 726 786	www.samsung.com/ch/support (German) www.samsung.com/ch_fr/support (French)
HUNGARY	0680SAMSUNG (0680-726-7864)	www.samsung.com/hu/support
CZECH	800 - SAMSUNG (800-726786)	www.samsung.com/cz/support
SLOVAKIA	0800 - SAMSUNG (0800-726 786)	www.samsung.com/sk/support
CROATIA	072 726 786	www.samsung.com/hr/support
BOSNIA	055 233 999	www.samsung.com/ba/support
North Macedonia	023 207 777	www.samsung.com/mk/support
MONTENEGRO	020 405 888	www.samsung.com/support
SLOVENIA	080 697 267 (brezplačna številka)	www.samsung.com/si/support
SERBIA	011 321 6899	www.samsung.com/rs/support
Kosovo	0800 10 10 1	www.samsung.com/support
ALBANIA	045 620 202	www.samsung.com/al/support

СТРАНА	ОБАДЕТЕ СЕ	ИЛИ НИ ПОСЕТЕТЕ ОНЛАЙН НА
BULGARIA	*3000 Цена на един зградски разговор 0800 111 31 Безплатен за всички оператори	www.samsung.com/bg/support
ROMANIA	*8000 (apel in retea) 08008-726-78-64 (08008-SAMSUNG) Apel GRATUIT Atenție: Dacă efectuați apelul din rețeaua Digi (RCS/RDS), vă rugăm să ne contactați formând numărul Telveverde fără ultimele două cifre, astfel: 0800872678.	www.samsung.com/ro/support
ITALIA	800-SAMSUNG (800.7267864)	www.samsung.com/it/support
CYPRUS	8009 4000 only from landline, toll free	www.samsung.com/gr/support
GREECE	80111-SAMSUNG (80111 726 7864) only from land line (+30) 210 6897691 from mobile and land line	
POLAND	801-172-678* lub +48 22 607-93-33* * (opłata według taryfy operatora)	http://www.samsung.com/pl/support/
LITHUANIA	8-800-77777	www.samsung.com/lt/support
LATVIA	8000-7267	www.samsung.com/lv/support
ESTONIA	800-7267	www.samsung.com/ee/support

Бележка

Бележка

SAMSUNG





Pračka

Uživatelská příručka

WW9*T30**** / WW8*T30**** / WW7*T30****

SAMSUNG

Obsah

Bezpečnostní informace	4
Důležité informace týkající se bezpečnostních pokynů	4
Důležité bezpečnostní symboly	4
Důležitá bezpečnostní opatření	5
Důležitá varování týkající se instalace	7
Upozornění týkající se instalace	8
Důležitá varování týkající se použití	9
Upozornění týkající se použití	10
Důležitá varování týkající se čištění	13
Informace o směrnici OEEZ	14
Ecodesign	14
Umístění a zapojení	15
Co je součástí balení výrobku	15
Požadavky na instalaci	17
Instalace krok za krokem	19
Než začnete	29
Počáteční nastavení	29
Pokyny pro manipulaci s prádlem	29
Doporučení pracího prostředku	33
Pokyny k zásuvce na prací prostředek	34
Používání	37
Ovládací panel	37
Jednoduchý postup při spuštění	38
Přehled cyklů	39
Nastavení	41
Údržba	42
Nouzové vypouštění	42
Čištění	43
Obnova po zamrznutí	46
Opatření při delším nepoužívání	46

Řešení problémů	47
Kontrolní body	47
Informační kódy	51
Technické údaje	53
Tabulka péče o textilie	53
Ochrana životního prostředí	54
Záruka na náhradní díly	54
List specifikací	54
Informace o hlavních programech praní	59
Orientační informace (v souladu se směrnicí EU 2019/2023)	60
Informace EPREL	62
Kontaktní údaje	63
MÁTE DOTAZY NEBO POZNÁMKY?	63

Bezpečnostní informace

Blahopřejeme vám k pořízení nové pračky Samsung. Tato příručka obsahuje důležité informace o instalaci, používání a údržbě vašeho spotřebiče. Abyste mohli plně využít množství výhod a funkcí vaší pračky, věnujte čas přečtení této příručky.

Důležité informace týkající se bezpečnostních pokynů

Přečtěte si důkladně tuto příručku, abyste se naučili bezpečně a efektivně používat rozsáhlé množství funkcí svého nového spotřebiče. Poté příručku uschovejte na bezpečném místě v blízkosti spotřebiče pro pozdější použití. Spotřebič používejte pouze pro účely, pro které je určen a které jsou uvedeny v této příručce. Výstrahy a důležité pokyny pro zajištění bezpečnosti uvedené v této příručce nepředstavují popis všech podmínek a situací, k nimž může dojít. Je na vaší odpovědnosti, abyste si při instalaci, údržbě a používání pračky počínali rozumně, pečlivě a opatrně.

Vzhledem k tomu, že se následující pokyny k provozu týkají několika různých modelů, mohou se vlastnosti konkrétní pračky mírně lišit od popisu v této příručce a některé výstražné značky se pračky nemusí týkat. Máte-li jakékoli dotazy nebo připomínky, můžete se obrátit na nejbližší servisní středisko nebo vyhledat pomoc a informace online na adrese www.samsung.com.

Důležité bezpečnostní symboly

Význam ikon a označení v této uživatelské příručce:

VAROVÁNÍ

Rizika nebo nebezpečné zacházení, která mohou způsobit škodu na majetku, vážná zranění osob nebo smrt.

UPOZORNĚNÍ

Rizika nebo nebezpečné zacházení, která mohou způsobit zranění osob nebo škodu na majetku.

POZNÁMKA

Znamená, že existuje riziko zranění osob nebo škody na majetku.

Tyto výstražné značky jsou v příručce uvedeny za účelem prevence zranění osob.

Dodržujte přesně dané pokyny.

Po přečtení této příručky ji uschovejte na bezpečném místě pro pozdější použití.

Před použitím spotřebiče si prostudujte všechny pokyny.

Stejně jako u všech zařízení využívajících elektrickou energii a obsahujících pohyblivé části existují i u tohoto spotřebiče potenciální nebezpečí. Bezpečný provoz spotřebiče zajistíte, když se seznámíte s jeho obsluhou a při jeho používání budete postupovat obezřetně.

Důležitá bezpečnostní opatření

VAROVÁNÍ

Abyste zmírnili riziko požáru, úrazu elektrickým proudem nebo zranění osob při používání spotřebiče, dodržujte základní bezpečnostní opatření, k nimž patří následující:

1. Tento spotřebič není určený pro použití osobami (včetně dětí) se sníženými fyzickými, smyslovými nebo mentálními schopnostmi či nedostatkem zkušeností a znalostí, pokud nejsou pod dohledem či nedostaly pokyny týkající se použití spotřebiče od osoby odpovědné za jejich bezpečnost.
2. **Pro použití v Evropě:** Děti od 8 let a starší a osoby se sníženými fyzickými, smyslovými nebo mentálními schopnostmi nebo nedostatkem zkušeností a znalostí mohou používat tento spotřebič pouze tehdy, jsou-li pod dohledem nebo jsou-li poučeny o bezpečném používání spotřebiče a rozumí možným rizikům. Děti si se spotřebičem nesmějí hrát. Děti bez dozoru nesmějí provádět čištění a údržbu spotřebiče.
3. Dohlížejte na malé děti a zajistěte, aby spotřebič nepoužívaly jako hračku.

Bezpečnostní informace

4. Vzhledem k bezpečnostnímu riziku smí poškozený napájecí kabel vyměnit pouze výrobce či servisní pracovník výrobce, případně osoba s podobnou kvalifikací.
5. Je třeba použít nové sady hadic dodávané se spotřebičem. Staré sady hadic nikdy znovu nepoužívejte.
6. U spotřebičů, které mají větrací otvory v základně, nesmějí být tyto otvory zakryty kobercem.
7. **Pro použití v Evropě:** Děti mladší 3 let bez trvalého dozoru udržujte mimo dosah spotřebiče.
8. **UPOZORNĚNÍ:** Abyste zabránili riziku způsobenému mimovolným resetováním tepelného vypínače, musí být tento spotřebič napájen externím spínacím zařízením, jako je například časovač, nebo okruhem, který je pravidelně zapínán a vypínán sítí.
9. Tento spotřebič je určen k použití pouze v domácnosti, nikoli na těchto místech:
 - provozní kuchyně v obchodech, kancelářích či dalších pracovních prostředích;
 - statky;
 - hotely, motely a další obytná prostředí;
 - penziony a podobné;
 - prádelny v obytných domech nebo komerční prádelny.

Důležitá varování týkající se instalace

VAROVÁNÍ

Instalaci tohoto spotřebiče musí provést kvalifikovaný technik nebo servisní firma.

- V případě neodborné instalace může dojít k úrazu elektrickým proudem, požáru, výbuchu, potřízím s výrobkem nebo ke zranění.

Spotřebič je těžký, proto při jeho zvedání postupujte obezřetně.

Zapojte napájecí kabel do elektrické zásuvky, která splňuje místní elektrické specifikace. Tuto zásuvku používejte pouze pro tento spotřebič a nepoužívejte prodlužovací kabel.

- Sdílení elektrické zásuvky s jinými spotřebiči pomocí rozvodovky nebo prodlužovacího kabelu může způsobit úraz elektrickým proudem nebo zapříčinit požár.
- Ujistěte se, že napájecí napětí, kmitočety a proud odpovídají údajům uvedeným ve specifikacích výrobku. V opačném případě hrozí riziko úrazu elektrickým proudem nebo vzniku požáru. Zapojte zástrčku napájecího kabelu pevně do zásuvky.

Kolíky a kontakty zástrčky napájecího kabelu pravidelně čistěte suchým hadříkem od veškerých cizích látek, jako je například prach nebo voda.

- Odpojte zástrčku napájecího kabelu a očistěte ji suchým hadříkem.
- V opačném případě hrozí riziko úrazu elektrickým proudem nebo vzniku požáru.

Zapojte zástrčku napájecího kabelu do elektrické zásuvky tak, aby napájecí kabel směřoval k podlaze.

- Pokud zapojíte zástrčku do zásuvky obráceně, elektrické vodiče uvnitř kabelu se mohou poškodit a může dojít k úrazu elektrickým proudem nebo k požáru.

Udržujte veškeré obaly mimo dosah dětí, protože pro ně mohou být nebezpečné.

- Pokud si dítě nasadí pytel na hlavu, může se udusit.

Pokud dojde k poškození spotřebiče, napájecího kabelu nebo zástrčky napájecího kabelu, obraťte se na nejbližší servisní středisko.

Tento spotřebič musí být řádně uzemněn.

Neuzemňujte spotřebič k plynovému potrubí, plastovému vodovodnímu potrubí ani k telefonnímu vedení.

- Nedodržení tohoto doporučení může vést k potřízím se spotřebičem, úrazu elektrickým proudem, požáru nebo výbuchu.
- Nezapojujte napájecí kabel do zásuvky, která není řádně uzemněna. Zkontrolujte, zda zásuvka odpovídá všem předpisům.

Spotřebič neinstalujte do blízkosti topení nebo hořlavých materiálů.

Spotřebič neinstalujte na vlhkém, mastném nebo prašném místě nebo na místě, které je vystaveno přímému slunci nebo vodě (dešti).

Bezpečnostní informace

Spotřebič neinstalujte na místě s nízkou teplotou.

- Mráz může způsobit prasknutí potrubí.

Neinstalujte spotřebič na místě, kde hrozí únik plynu.

- Mohlo by dojít k úrazu elektrickým proudem nebo požáru.

Nepoužívejte elektrické transformátory.

- Mohlo by dojít k úrazu elektrickým proudem nebo požáru.

Pokud dojde k poškození zástrčky napájecího kabelu, k poškození samotného napájecího kabelu nebo k uvolnění elektrické zásuvky, nepoužívejte je.

- Mohlo by dojít k úrazu elektrickým proudem nebo požáru.

Za napájecí kabel netahejte ani jej nadměrně neohýbejte.

Napájecí kabel nekrutte ani nepřivazujte.

Nezavěšujte napájecí kabel na kovové předměty, nepokládejte na něj těžké předměty, neválejte jej mezi předměty ani jej nezasouvejte do prostoru za spotřebičem.

- Mohlo by dojít k úrazu elektrickým proudem nebo požáru.

Zástrčku napájecího kabelu neodpojujte ze zásuvky taháním za napájecí kabel.

- Při odpojování držte napájecí kabel za zástrčku.
- V opačném případě hrozí riziko úrazu elektrickým proudem nebo vzniku požáru.

Tento spotřebič umístěte tak, aby byl zajištěn přístup k zástrčce napájecího kabelu, uzávěrům přívodu vody a vypouštěcímu potrubí.

V případě opravy produktu provedené neautorizovaným poskytovatelem servisních služeb, neodbornou opravou nebo opravou svépomocí, nenese společnost Samsung odpovědnost za žádné škody na výrobku, zranění ani za jiné problémy týkající se bezpečnosti výrobku způsobené výše zmíněným pokusem o opravu produktu, pokud nebyla provedena striktně v souladu s těmito pokyny pro opravu a údržbu. Záruka se nevztahuje na žádná poškození produktu způsobené pokusem o opravu produktu jinou osobou, nežli certifikovaným servisním střediskem společnosti Samsung.

Upozornění týkající se instalace

UPOZORNĚNÍ

Spotřebič by měl být umístěn tak, aby byl zajištěn snadný přístup k zástrčce napájecího kabelu.

- Nedodržení tohoto doporučení může vést k úrazu elektrickým proudem nebo k požáru způsobenému zkratem.

Spotřebič instalujte na rovné pevné podlaze s dostatečnou nosností.

- Nedodržením tohoto pokynu může docházet k nadměrným vibracím, pohybu, hluku nebo k potížím se spotřebičem.

Důležitá varování týkající se použití

VAROVÁNÍ

Pokud dojde k zatopení spotřebiče, okamžitě odpojte přívod vody a napájení a obraťte se na nejbližší servisní středisko.

- Nedotýkejte se zástrčky napájecího kabelu mokřýma rukama.
- Mohlo by dojít k úrazu elektrickým proudem.

Pokud spotřebič vydává zvláštní zvuky, je cítit zápach spáleniny nebo se objeví kouř, okamžitě odpojte zástrčku napájecího kabelu a obraťte se na nejbližší servisní středisko.

- V opačném případě hrozí riziko úrazu elektrickým proudem nebo vzniku požáru.

V případě úniku plynu (například propan-butanu apod.) okamžitě vyvětrejte a nedotýkejte se zástrčky napájecího kabelu. Nedotýkejte se spotřebiče ani napájecího kabelu.

- Nepoužívejte elektrický ventilátor.
- Jiskra by mohla způsobit výbuch nebo požár.

Před likvidací spotřebiče demontujte blokovací páčku dvířek pračky.

- Pokud by dítě zůstalo uvězněno uvnitř spotřebiče, může se udusit.

Než začnete pračku používat, nezapomeňte odstranit balicí materiál (houbovity, z polystyrenu) připevněný ke spodní části pračky.

Neperte prádlo znečištěné benzínem, petrolejem, benzenem, ředidlem, alkoholem nebo jinými hořlavými či výbušnými látkami.

- Mohlo by dojít k úrazu elektrickým proudem, požáru nebo výbuchu.

Nesnažte se silou otevřít dvířka pračky, když je pračka v provozu (praní při vysoké teplotě / sušení / odstředování).

- Voda, která vyteče z pračky, může způsobit popáleniny a navíc pak bude kluzká podlaha. Mohlo by dojít k úrazu.
- Při násilném otevření dvířek pračky může dojít k poškození výrobku nebo zranění.

Nedotýkejte se zástrčky napájecího kabelu mokřýma rukama.

- Mohlo by dojít k úrazu elektrickým proudem.

Nevypínejte spotřebič tak, že během provozu odpojíte napájecí kabel z elektrické zásuvky.

- Při opětovném zapojení napájecího kabelu do elektrické zásuvky může dojít k jiskření a následně k úrazu elektrickým proudem nebo požáru.

Zabraňte dětem lézt do spotřebiče nebo na něj.

- Mohlo by dojít k úrazu elektrickým proudem, popálení nebo zranění.

Pokud je pračka v provozu, nestrkejte pod ni ruce ani kovové předměty.

- Mohlo by dojít k úrazu.

Bezpečnostní informace

Neodpojujte spotřebič zatažením za napájecí kabel. Vždy pevně uchopte zástrčku a vytáhněte ji v přímém směru ze zásuvky.

- Poškození napájecího kabelu může způsobit zkrat, požár nebo úraz elektrickým proudem.

Nepokoušejte se spotřebič sami opravovat, rozebírat ani upravovat.

- Nepoužívejte žádnou náhradu standardní pojistky (například měděný nebo ocelový drát apod.).
- Jestliže je potřeba spotřebič opravit nebo nainstalovat na jiné místo, požádejte o pomoc místní servisní středisko.
- V případě neodborné instalace může dojít k potížím s výrobkem, úrazu elektrickým proudem, požáru nebo ke zranění.

Pokud se hadice přívodu vody uvolní od kohoutu a zatopí spotřebič, odpojte napájecí kabel z elektrické zásuvky.

- V opačném případě hrozí riziko úrazu elektrickým proudem nebo vzniku požáru.

Pokud nebudete spotřebič delší dobu používat nebo je-li bouřka, odpojte napájecí kabel z elektrické zásuvky.

- V opačném případě hrozí riziko úrazu elektrickým proudem nebo vzniku požáru.

Pokud do spotřebiče vnikne jakákoli cizí látka, odpojte napájecí kabel a obraťte se na nejbližší zákaznické středisko společnosti Samsung.

- Mohlo by dojít k úrazu elektrickým proudem nebo požáru.

Na pračce ani v pračce si nesmějí hrát děti (ani domácí zvířata). Dvířka pračky se zevnitř otvírají obtížně, a pokud děti uvíznou uvnitř, mohou se vážně poranit.

Upozornění týkající se použití

UPOZORNĚNÍ

Pokud dojde ke znečištění pračky látkami, jako jsou čisticí prostředky, nečistoty, zbytky jídla apod., odpojte napájecí kabel z elektrické zásuvky a očistěte pračku měkkým navlhčeným hadříkem.

- V opačném případě může dojít ke změně barvy, deformaci, poškození nebo korozi.

Čelní sklo se může poškodit silným úderem. Při používání pračky dbejte na opatrnost.

- Při poškození skla může dojít ke zranění.

Po delší době nepoužívání, v případě problémů s přívodem vody nebo při opětovném připojení hadice přívodu vody otevřete kohout přívodu vody pomalu.

- Tlak vzduchu v hadici přívodu vody nebo vodovodním potrubí může způsobit poškození součástí spotřebiče nebo vytečení vody.

Pokud v průběhu provozu dojde k chybě vypouštění, zkontrolujte, zda není problém s vypouštěním.

- Pokud je pračka používána v době, kdy je zatopená z důvodu problému s vypouštěním, může dojít k úrazu elektrickým proudem nebo požáru.

Prádlo musí být zcela vloženo do pračky tak, aby neuvízlo v jejích dvířkách.

- Pokud prádlo uvízne ve dvířkách, může dojít k poškození prádla nebo pračky nebo k vytečení vody.

Když pračku nepoužíváte, uzavřete přívod vody.

- Šrouby na spojce hadice přívodu vody musí být řádně utaženy.

Zkontrolujte, zda nejsou gumová těsnění ani přední skleněná dvířka zanesená nečistotami (například kal, nitě, vlasy).

- Pokud se do dvířek dostanou nečistoty nebo není možné dvířka řádně dovřít, může unikat voda.

Než začnete spotřebič používat, otevřete kohout a zkontrolujte, zda je spojka hadice přívodu vody řádně utažená a nedochází k prosakování vody.

- Pokud jsou na spojce hadice přívodu vody uvolněné šrouby, může dojít k prosakování vody.

Výrobek, který jste zakoupili, je určen pouze pro domácí použití.

Průmyslové či komerční využití je kvalifikováno jako nesprávné použití výrobku. V takovém případě se na výrobek nebude vztahovat standardní záruka společnosti Samsung a společnost Samsung neponese odpovědnost za případnou nefunkčnost či poškození způsobené tímto nesprávným použitím.

Nestoupejte na spotřebič ani na něj nepokládejte předměty (například prádlo, zapálené svíčky, zapálené cigarety, nádobí, chemikálie, kovové předměty atd.).

- Mohlo by dojít k potížím s výrobkem, úrazu elektrickým proudem, požáru nebo zranění.

Na povrch spotřebiče nerozprašujte prchavé látky, například insekticidy.

- Kromě toho, že jsou škodlivé lidem, mohou také způsobit potíže se spotřebičem, úraz elektrickým proudem nebo požár.

Do blízkosti pračky neumísťujte předměty, které vytváří elektromagnetické pole.

- Mohlo by dojít k úrazu následkem poruchy.

Voda vypouštěná při praní při vysoké teplotě nebo cyklu sušení je horká. Proto se jí nedotýkejte.

- Mohlo by dojít k popálení nebo zranění.

Doba vypouštění vody se může v závislosti na teplotě vody lišit. Pokud je teplota vody příliš vysoká, vypouštění vody započne až poté, co voda vychladne.

Neperte, neodstřeďujte ani nesušte voděodolná sedadla, rohožky ani oblečení (*), pokud spotřebič nemá speciální cyklus pro praní těchto předmětů.

(*): Vlněné lůžkoviny, pláštěnky, rybářské vesty, lyžařské kalhoty, spacáky, plenkové kalhotky, teplákové soupravy a ochranné povlaky na kolo, motocykl nebo automobil apod.

- Neperte silné nebo tvrdé rohožky, i když na štítku s informacemi o péči obsahují symbol povolující praní v pračce. Mohlo by dojít k poškození pračky, okolních zdí, podlahy nebo oblečení nebo ke zranění následkem nadměrných vibrací.
- Neperte předložky či rohožky s pogumovanou stranou. Pogumovaná strana se může uvolnit a přilepit uvnitř bubnu a způsobit tím nefunkčnost, například poruchu vypouštění.

Bezpečnostní informace

Pokud je vytažená zásuvka na prací prostředek, pračku nepoužívejte.

- Mohlo by dojít k úrazu elektrickým proudem nebo zranění následkem vytečení vody.

Nedotýkejte se vnitřku bubny v průběhu sušení nebo bezprostředně po jeho skončení, protože je horký.

- Mohlo by dojít k popálení.

Sklo dvířek je během praní a sušení horké. Proto se ho nedotýkejte.

Zároveň ani nenechávejte děti, aby si hrály v blízkosti pračky nebo se dotýkaly skla dvířek.

- Mohlo by dojít k popálení.

Nestrkejte ruce do zásuvky na prací prostředek.

- Mohlo by dojít ke zranění způsobenému zachycením ruky v zařízení pro dávkování pracího prostředku.

Při použití práškového pracího prostředku vyjměte přepážku na tekutý prací prostředek (pouze u příslušných modelů).

- Pokud tak neučiníte, přední částí zásuvky pro prací prostředek může proniknout voda.

Ne vkládejte do pračky jiné věci než prádlo (například boty, zbytky jídla, zvířata).

- Mohlo by dojít k poškození pračky, případně ke zranění nebo usmrcení domácích zvířat následkem zvýšených vibrací.

Neovládejte tlačítka pomocí ostrých předmětů, jako jsou špendlíky, nože, nehty apod.

- Mohlo by dojít k úrazu elektrickým proudem nebo zranění.

Neperte prádlo znečištěné olejem, krémy nebo pleťovou vodou, které jsou běžně k dostání v obchodech s kosmetikou nebo se používají při masážích.

- Mohlo by dojít k deformaci gumového těsnění a následnému vytékání vody.

Nenechávejte v bubnu pračky delší dobu kovové předměty, jako jsou zavírací špendlíky nebo sponky do vlasů, ani bělicí prostředky.

- Buben by mohl začít rezavět.
- Pokud se na povrchu bubny začne objevovat rez, naneste na povrch neutrální čisticí prostředek a pomocí houbičky ho vyčistěte. Nepoužívejte kovový kartáč.

Nepoužívejte přímo prostředky pro chemické čištění a neperte, nemáchejte ani neodstřeďte prádlo znečištěné prostředky pro chemické čištění.

- Mohlo by dojít k samovznícení způsobenému teplem, které se vytváří při oxidaci oleje.

Nepoužívejte vodu z vodních chladicích nebo topných zařízení.

- Mohlo by dojít k problémům s pračkou.

Nepoužívejte v pračce přírodní mýdlo na mytí rukou.

- Pokud by ztvrdlo a nahromadilo se uvnitř pračky, mohlo by dojít k problémům s výrobkem, odbarvení, rezavění nebo vzniku zápachu.

Ponožky a podprsenky vkládejte do sítky na praní a perte je s ostatním prádlem.

Neperte v síťce na praní velké kusy prádla, jako jsou lůžkoviny.

- Mohlo by dojít ke zranění následkem nadměrných vibrací.

Nepoužívejte ztvrdlý prací prostředek.

- Pokud se nahromadí uvnitř pračky, může dojít k vytékání vody.

Nezapomeňte vyprázdnit kapsy všech oděvů, které chcete vyprat.

- Tvrdé nebo ostré předměty, například mince, zavírací špendlíky, hřebíky, šrouby nebo kameny, mohou způsobit vážné poškození spotřebiče.

Neperte oděvy s velkými přezkami, knoflíky nebo jinými těžkými kovovými předměty.

Tříděte prádlo podle barev na základě jeho stálobarevnosti a vyberte doporučený cyklus, teplotu vody a další funkce.

- Mohlo by dojít ke změně barvy nebo poškození látky.

Buďte opatrní, abyste při zavírání dvířek nepřivřeli prsty dětem.

- Pokud tak neučiníte, může dojít ke zranění.

Abyste předešli zápachu a plísním, nechte po pracím cyklu dvířka otevřená, aby mohl buben vyschnout.

Abyste předešli tvorbě vodního kamene, nechte po pracím cyklu zásuvku pro prací prostředek otevřenou, aby zevnitř vyschla.

Důležitá varování týkající se čištění

VAROVÁNÍ

Při čištění nestříkejte vodu přímo na spotřebič.

Nepoužívejte čisticí prostředky obsahující silnou kyselinu.

K čištění nepoužívejte benzen, ředidlo ani líh.

- Mohlo by dojít ke změně barvy, deformaci, poškození, úrazu elektrickým proudem nebo požáru.

Před čištěním nebo prováděním údržby odpojte spotřebič od elektrické zásuvky.

- V opačném případě hrozí riziko úrazu elektrickým proudem nebo vzniku požáru.

Bezpečnostní informace

Informace o směrnici OEEZ



Správná likvidace výrobku (Elektrický a elektronický odpad)

(Platí pro země s odděleným systémem sběru)

Toto označení na výrobku, jeho příslušenství nebo dokumentaci znamená, že výrobek a jeho elektronické příslušenství (například nabíječku, náhlavní sadu, USB kabel) je po skončení životnosti zakázáno likvidovat jako běžný komunální odpad. Možným negativním dopadům na životní prostředí nebo lidské zdraví způsobeným nekontrolovanou likvidací zabráníte oddělením zmíněných produktů od ostatních typů odpadu a jejich zodpovědnou recyklací za účelem udržitelného využívání druhotných surovin.

Uživatelé z řad domácností by si měli od prodejce, u něhož produkt zakoupili, nebo u příslušného městského úřadu vyžádat informace, kde a jak mohou tyto výrobky odevzdat k bezpečné ekologické recyklaci.

Podnikoví uživatelé by měli kontaktovat dodavatele a zkontrolovat všechny podmínky kupní smlouvy. Tento výrobek a jeho elektronické příslušenství nesmí být likvidován spolu s ostatním průmyslovým odpadem.

Více informací o ochraně životního prostředí, regulační povinnosti týkající se výrobků společnosti Samsung, např. REACH, směrnice WEEE a baterií, naleznete na stránce věnující se udržitelnosti na webu www.samsung.com.

Ecodesign

Podrobné pokyny ohledně instalace a čištění pračky a informace o ekologickém designu (v souladu s (EU)2019/2023) najdete na webu společnosti Samsung (<http://www.samsung.com>). Zde přejděte na stránku Podpora > Úvodní stránka a zadejte název modelu.

Umístění a zapojení

Aby se zajistila správná instalace pračky a zabránilo nehodám při praní, dodržujte pečlivě tyto pokyny.

Co je součástí balení výrobku

Přesvědčte se, že jsou v balení výrobku obsaženy všechny součásti. Pokud máte s pračkou nebo součástmi problém, obraťte se na místní zákaznické středisko Samsung nebo na prodejce.

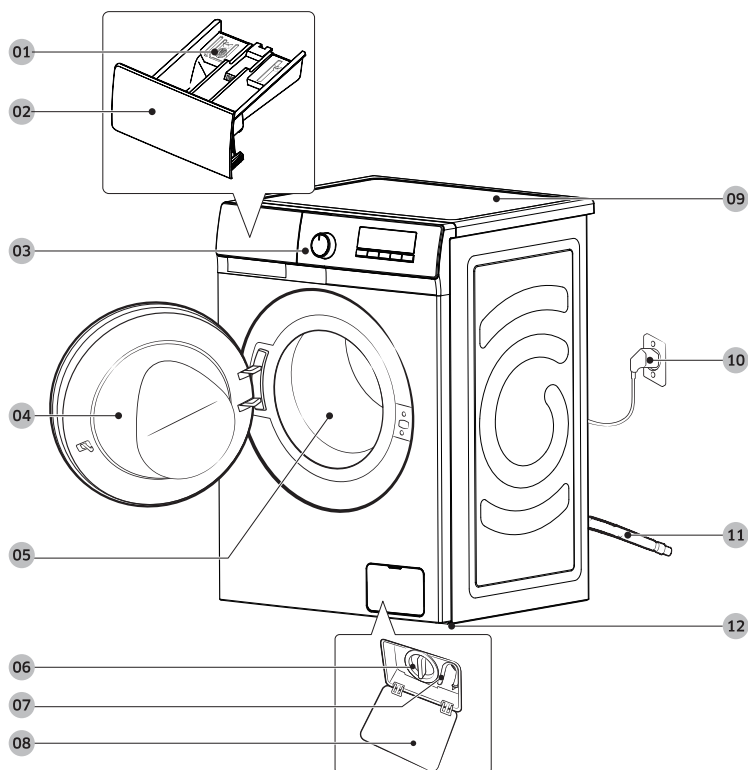

01 Uvolňovací páčka

02 Zásuvka pro prací prostředek

03 Ovládací panel

04 Dvířka

05 Buben

06 Filtr nečistot

07 Nouzová vypouštěcí trubice

08 Kryt filtru

09 Pracovní plocha

10 Zástrčka napájecího kabelu

11 Vypouštěcí hadice

12 Vyrovnávací nožky

Umístění a zapojení



Maticový klíč



Krytky šroubů



Držák hadice



Hadice na studenou vodu



Hadice na teplou vodu

POZNÁMKA

- Klíč je třeba k nastavení vyrovnávacích nožek a k demontáži přepravních šroubů na zadní straně pračky.
- 4 dodané krytky šroubů slouží k zakrytí otvorů pro přepravní šrouby.
- Držák hadice slouží k navinutí konce vypouštěcí hadice.
- Abyste do pračky přivedli studenou a horkou vodu, připojte hadice na studenou a teplou vodu ke vstupům v zadní části pračky.
- Některé modely mohou mít pouze jeden přívod vody, který je určen pro studenou vodu. Pokud má vaše pračka pouze jeden přívod vody, dbejte na to, abyste hadici na studenou vodu připojili ke kohoutu studené vody.

Požadavky na instalaci

Elektrické napájení a uzemnění

- Střídavý proud 220–240 V / 50 Hz, vyžaduje se pojistka nebo jistič
- Používejte samostatný napájecí okruh výhradně pro pračku

Aby se zajistilo správné uzemnění, dodává se pračka s napájecím kabelem s tříkolíkovou uzemněnou zástrčkou určenou k zapojení do správně instalované a uzemněné elektrické zásuvky.

Pokud si uzemněním nejste jisti, nechte ho ověřit kvalifikovaným elektrikářem či opravářem.

Dodanou zástrčku nijak neupravujte. Jestliže ji nelze zasunout do zásuvky, zavolejte kvalifikovaného elektrikáře, aby nainstaloval správnou zásuvku.

VAROVÁNÍ

- NEPOUŽÍVEJTE prodlužovací kabel.
- Používejte pouze napájecí kabel dodávaný s pračkou.
- Zemnicí vodič nikdy NEPŘIPOJUJTE k plastovému instalačnímu potrubí, plynovému potrubí ani k horkovodnímu potrubí.
- Nesprávně připojené uzemňovací vodiče mohou způsobit úraz elektrickým proudem.

Přívod vody

Správný tlak vody u této pračky se pohybuje mezi 50 kPa a 1000 kPa. Tlak vody nižší než 50 kPa může vést k tomu, že se vodní ventil zcela neuzavře. Případně může déle trvat naplnění bubny, což způsobí vypnutí pračky. Vodní kohouty musí být do 120 cm od zadní strany pračky, aby k pračce dosáhly dodané přívodní hadice.

Snížení rizika úniku vody:

- Zajistěte, aby byly vodní kohouty snadno přístupné.
- Zavřete kohouty, pokud pračku nepoužíváte.
- Pravidelně kontrolujte, jestli těsněními přívodní hadice neuniká žádná voda.

UPOZORNĚNÍ

Před prvním praním zkontrolujte všechny spoje na přívodním ventilu vody i na všech kohoutech, zda nedochází k žádnému úniku vody.

Vypouštění

Společnost Samsung doporučuje stoupací potrubí o výšce 60–90 cm. Vypouštěcí hadice musí být do stoupacího potrubí připojena přes svorku hadice a stoupací potrubí musí vypouštěcí hadici zcela pokrývat.

Umístění na podlahu

K dosažení nejlepšího výkonu je nutné pračku instalovat na pevnou podlahu. Dřevěnou podlahu bude pravděpodobně nutné vyztuzit, aby se minimalizovaly vibrace nebo nerovnoměrné zatížení. Koberce a měkké povrchy neposkytují dobrý odpor vibracím a mohou při odstředování vést k mírnému pohybu pračky.

Umístění a zapojení

UPOZORNĚNÍ

Pračku NEINSTALUJTE na plošinu nebo na konstrukci s nedostatečně pevným podkladem.

Teplota vody

Pračku neinstalujte na místech, kde může zamrznout voda, protože vždy zůstává trochu vody v přívodních ventilech, čerpadlech nebo hadicích. Zmrzlá voda ponechaná ve spojovacích součástech může způsobit poškození hnacích řemenů, čerpadla a dalších součástí pračky.

Instalace ve výklenku nebo skříni

Minimální mezera nutná kvůli stabilnímu fungování:

Po stranách	25 mm	Zadní	50 mm
Nahoře	25 mm	Čelní strana	550 mm

Pokud se pračka i sušička instalují na stejné místo, musí být v čelní straně výklenku nebo skříňě volný otvor pro průchod vzduchu o rozměru alespoň 550 mm. Samostatně instalovaná pračka zvláštní otvor pro průchod vzduchu nevyžaduje.

Instalace krok za krokem

KROK1 Výběr umístění

Požadavky na umístění:

- Pevný, rovný povrch bez koberce nebo podlahové krytiny, která by mohla bránit cirkulaci vzduchu
- Mimo dosah přímého slunečního světla
- Přiměřený prostor pro větrání a kabeláž
- Okolní teplota je vždy vyšší než bod mrazu (0 °C)
- Mimo dosah zdroje tepla



POZNÁMKA

- Abyste při provozu pračky zabránili vibracím, věnujte ze všeho nejdříve pozornost stabilitě.
- Pračku instalujte na pevné a rovné podlaze.
- Pračku neinstalujte na měkkou podlahu nebo podlahovou krytinu.
- Při instalaci pračky na dřevěnou podlahu nainstalujte na podlahu dřevěný panel odolný vůči vodě (silný min. 1,18 palce/30 mm). Rovněž doporučujeme pračku umístit do rohu dřevěné podlahy.

Umístění a zapojení

KROK 2 Demontáž přepravních šroubů

Rozbalte balení výrobku a vyndejte všechny přepravní šrouby.

POZNÁMKA

Počet přepravních šroubů se může u jednotlivých modelů lišit.

VAROVÁNÍ

- Obalové materiály mohou být nebezpečné pro děti. Zlikvidujte veškerý obalový materiál (plastové sáčky, polystyren apod.) tak, aby se nedostal do dosahu dětí.
- Aby nedošlo ke zranění, zakryjte po demontáži přepravních šroubů otvory krytkami šroubů. Pračku nepřesouvejte, aniž by byly přepravní šrouby na místě. Než pračku přemístíte na jiné místo, zašroubujte přepravní šrouby. Přepravní šrouby uschovejte na bezpečném místě k pozdějšímu použití.

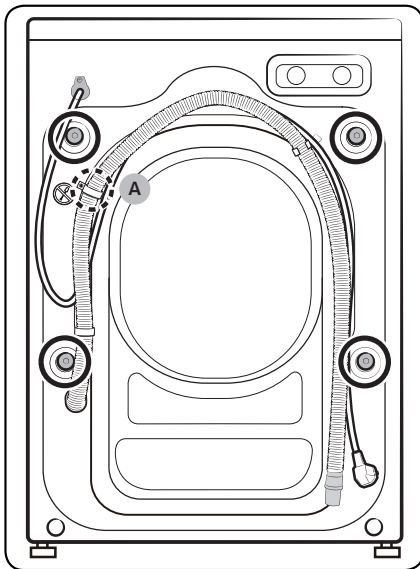

1. Vyhledejte přepravní šrouby (na obrázku označené kroužkem) na zadní straně pračky.

UPOZORNĚNÍ

Neodstraňujte šroub (A), který upevňuje svorku hadice.

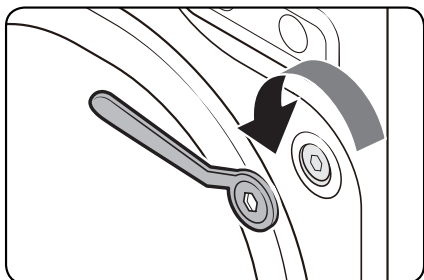

2. Pomocí dodaného klíče uvolněte všechny přepravní šrouby otáčením proti směru hodinových ručiček.

 **POZNÁMKA**

Přepravní šrouby je třeba uchovat pro budoucí použití.

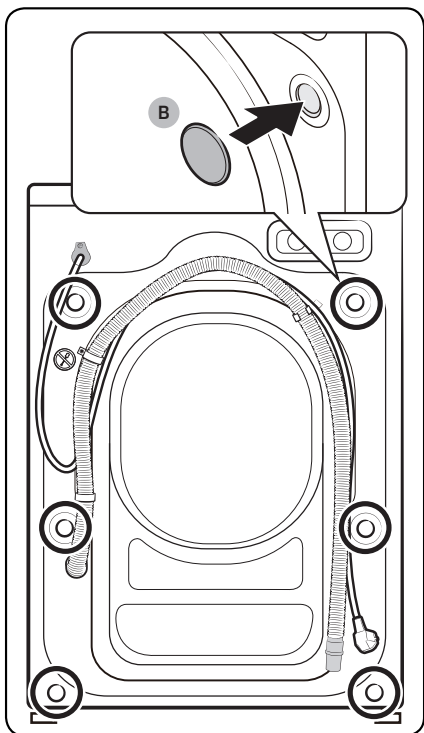

3. Do otvorů (na obrázku označené kroužkem) vložte krytky šroubů (B).

Umístění a zapojení

KROK 3 Nastavení vyrovnávacích nožek

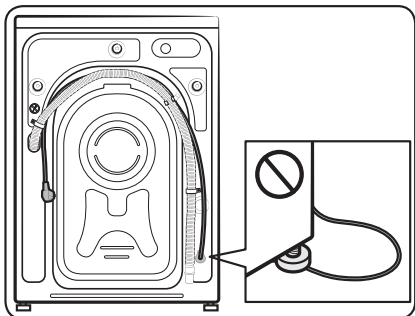
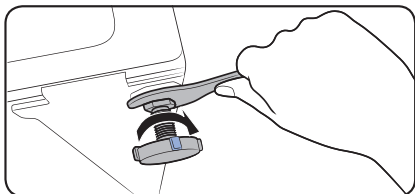
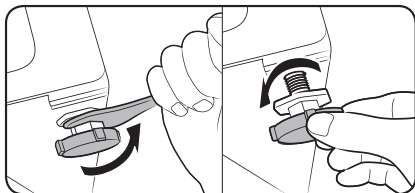

1. Opatrně posuňte pračku do požadované polohy. Nadměrná síla může poškodit vyrovnávací nožky.
2. Vyrovnajte pračku ručně úpravou vyrovnávacích nožek.
3. Po dokončení vyrovnání utáhněte matice pomocí klíče.

⚠ UPOZORNĚNÍ

Při instalaci výrobku dbejte na to, aby vyrovnávací nožky netlačily na napájecí kabel.

⚠ UPOZORNĚNÍ

Aby se pračka z důvodu vibrací nepohybovala nebo nevydávala hluk, dbejte na to, aby byly všechny vyrovnávací nožky na povrchu podlahy. Poté zkontrolujte, zda se pračka neviklá, utáhněte matice.

KROK 4 Připojení hadice na vodu

Hadice na vodu, která je součástí dodávky, se může v závislosti na modelu lišit. Postupujte podle pokynů pro konkrétní dodanou hadici na vodu.

Připojení k vodovodnímu kohoutu se závitem

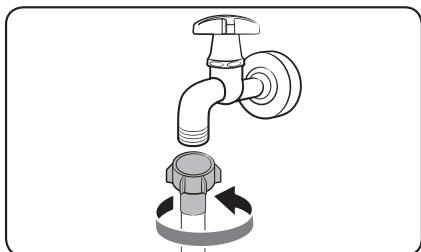

1. Připojte hadici na vodu k vodovodnímu kohoutu a otáčením doprava ji utáhněte.

⚠ UPOZORNĚNÍ

Před připojením hadice na vodu zkontrolujte, zda je ve spojce hadice gumová podložka. Pokud je podložka poškozena nebo chybí, hadici nepoužívejte.

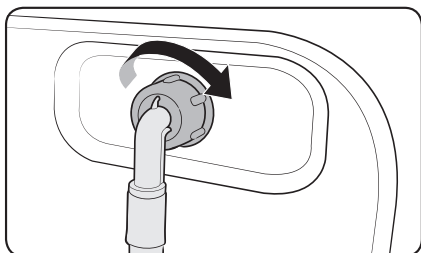

2. Druhou stranu vodní hadice připojte k přívodnímu ventilu na zadní straně pračky a otáčením doprava ji utáhněte.

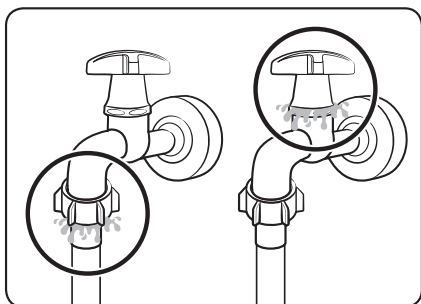

3. Pomalu otevřete vodní kohout a zkontrolujte, jestli v oblastech připojení nedochází k únikům. Pokud k vodním únikům dochází, opakujte kroky 1 a 2.

Umístění a zapojení

⚠ VAROVÁNÍ

Jestliže dojde k úniku vody, přestaňte pračku používat a vytáhněte zástrčku napájecího kabelu ze zásuvky. Poté se obraťte na místní servisní středisko Samsung, pokud docházelo k úniku vody z hadice, nebo na instalatéra, pokud docházelo k úniku vody z vodovodního kohoutu. Jinak může dojít k úrazu elektrickým proudem.

⚠ UPOZORNĚNÍ

Nenatahujte vodní hadici silou. Pokud je hadice příliš krátká, vyměňte ji za delší vysokotlakou hadici.

Připojení k vodovodnímu kohoutu bez závitů

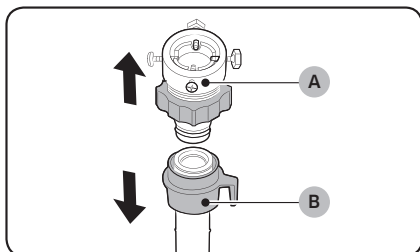

1. Sejměte adaptér (A) z hadice (B) na vodu.

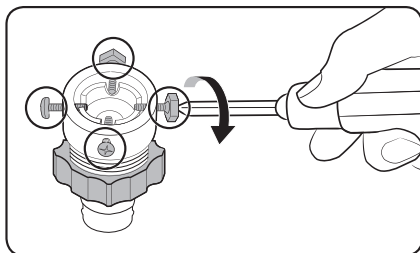

2. Pomocí křížového šroubováku uvolněte čtyři šrouby na adaptéru.

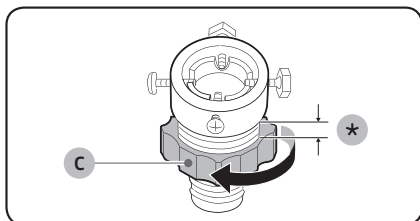

3. Přidržte adaptér a uvolněte součást (C) otáčením ve směru šipky o 5 mm (*).

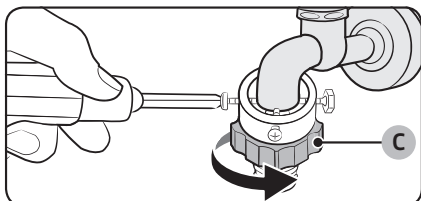

4. Nasadíte adaptér na vodovodní kohout a pak při zvedání adaptéru utáhněte šrouby.
5. Utáhněte součást (C) otáčením ve směru šipky.

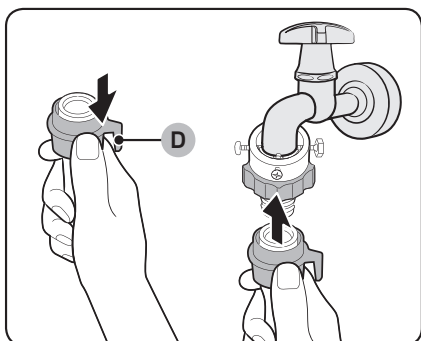

6. Zatímco táhnete součást (D) na hadici na vodu dolů, připojte hadici na vodu k adaptéru. Potom součást (D) uvolněte. Hadice zapadne do adaptéru a ozve se cvaknutí.

7. Připojení hadice na vodu dokončíte podle kroků 2 a 3 v části „Připojení k vodovodnímu kohoutu se závitem“.

POZNÁMKA

- Po připojení vodní hadice k adaptéru zatáhněte za tuto hadici směrem dolů, abyste ověřili, zda je správně připojena.
- Použijte obvyklý typ vodních kohoutů. V případě, že je kohout hranatý nebo příliš velký, odstraňte před jeho vsunutím do adaptéru rozpěrný kroužek.

Umístění a zapojení

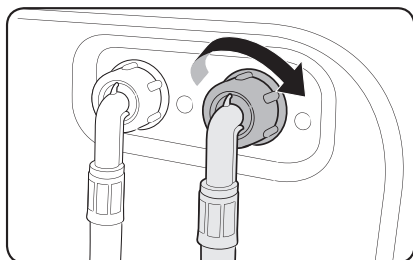

Hadice Aqua (pouze příslušné modely)

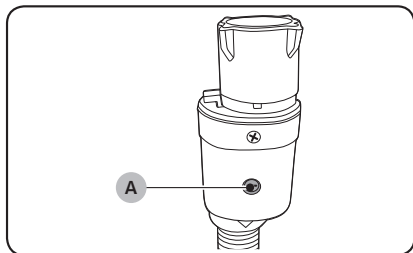

POZNÁMKA

Konec hadice Aqua stop musí být připojen k vodovodnímu kohoutku a nikoli ke spotřebiči.

Modely s doplňkovým přívodem teplé vody:

1. Červenou stranu hadice na teplou vodu připojte k přívodu teplé vody na zadní straně pračky.
2. Druhý konec hadice na teplou vodu připojte ke kohoutu s teplou vodou.

Hadice Aqua upozorní uživatele na nebezpečí úniku vody. Sleduje průtok vody a v případě úniku středový ukazatel (A) zčervená.

KROK 5 Umístění vypouštěcí hadice

Vypouštěcí hadici lze umístit třemi způsoby:

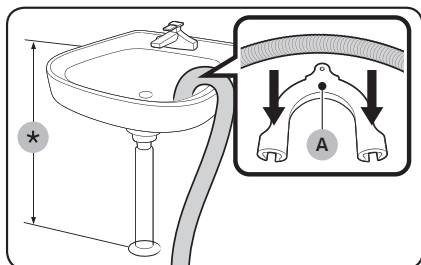

Přes okraj umyvadla

Vypouštěcí hadice musí být umístěna do výšky mezi 60 cm a 90 cm (*) od podlahy. Aby vypouštěcí hadice zůstala ohnutá, použijte dodaný **plastový držák hadice (A)**. Aby se zajistilo stabilní vypouštění, připevňte držák ke stěně pomocí háčku.

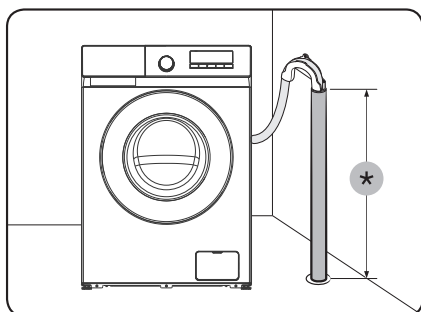

Do odpadního potrubí

Vypouštěcí potrubí musí být vysoké mezi 60 cm a 90 cm (*). Doporučuje se používat svislé potrubí vysoké 65 cm.

- Vypouštěcí hadici zajistěte na místě pomocí plastového držáku (viz obrázek).
- Abyste zabránili vracení vypouštěné vody, zajistěte, aby byla vypouštěcí hadice zasunuta minimálně 15 cm do odpadního potrubí.
- Vypouštěcí hadici zajistěte ke stěně pomocí držáku, abyste zabránili jejímu pohybu.

Požadavky na vypouštěcí stoupací potrubí:

- Minimální průměr 5 cm
- Minimální kapacita odvodu 60 litrů za minutu

Umístění a zapojení

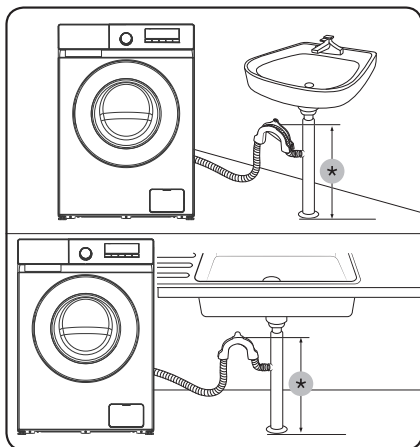

Do odbočky odtoku z umyvadla

Odbočka odtoku musí být nad sifonem umyvadla nebo dřezu v takové výšce, aby se konec hadice nacházel nejméně 60 cm nad zemí.

(*): 60 cm

⚠ UPOZORNĚNÍ

Před připojením odpadního potrubí k odbočce odtoku z umyvadla z odbočky sejměte kryt.

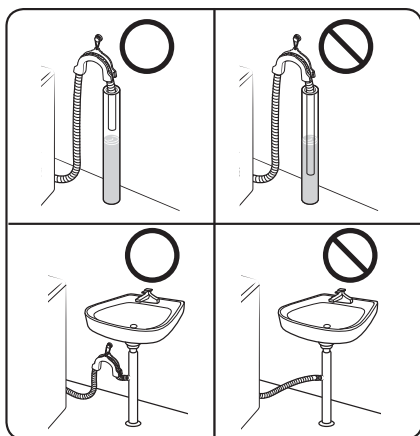

⚠ UPOZORNĚNÍ

Vypouštěcí hadici nedávejte na místa se stojatou nebo shromažďující se vodou. Voda by mohla proudit zpět do pračky.

KROK 6 Zapnutí

Zastrčte napájecí kabel do schválené elektrické zásuvky střídavého proudu 220–240 V / 50 Hz chráněné pojistkou nebo jističem. Poté stisknutím tlačítka **Napájení**  pračku zapněte.

Než začnete

Počáteční nastavení

Před použitím se ujistěte, že je pračka řádně nainstalována.

Před prvním praním oblečení je třeba dokončit jeden cyklus praní bez oblečení.

1. Hadice na vodu připojte k vodovodnímu kohoutu a k pračce.
2. Napájecí kabel připojte do elektrické zásuvky.
3. Do zásuvky pro prací prostředek přidejte asi 10 g pracího prostředku.
4. Stisknutím tlačítka **Napájení** (⏻) zapněte pračku.
5. Otočením **Volič cyklu** vyberte cyklus COTTON (BAVLNA).
6. Stiskněte tlačítko **Spustit/Pozastavit** (▶||).

Pokyny pro manipulaci s prádlem

KROK1 Třídění

Prádlo tříd'te podle těchto kritérií:

- Štítek s informacemi o péči: Roztříd'te prádlo na bavlnu, smíšené vlákno, syntetické vlákno, hedvábí, vlnu a umělé hedvábí.
- Barva: Oddělte bílé prádlo od barevného.
- Velikost: Míchání různých velikostí prádla v bubnu zlepšit výsledky praní.
- Podle citlivosti: Jemné kusy prádla, například čistou novou vlnu, záclony a hedvábí perte odděleně. Zkontrolujte štítky na prádle.

POZNÁMKA

Nezapomeňte na prádle zkontrolovat štítek s informacemi o péči a před zahájením praní ho podle nich roztříd'te.

Než začnete

KROK 2 Vyprázdnění kapes

Vyprázdněte všechny kapsy v oblečení

- Kovové předměty jako mince, špendlíky či přezky na oblečení mohou poškodit jiné prádlo i bubnu.

Prádlo s knoflíky a ozdobami obraťte naruby

- Jsou-li během praní otevřené zipy u kalhot a bund, může dojít k poškození bubnu pračky. Zipy zavřete a zajistěte šňůrkou.
- Oblečení s dlouhými šňůrkami se může zamotat do ostatního oblečení. Před praním zkontrolujte, že jsou všechny šňůrky zavázané.

KROK 3 Použití sítky na praní

- Podprsenky (vhodné pro praní ve vodě) je nutné vložit do sítky na praní. Kovové části podprsenek mohou protrhnout látku a potřhat ostatní prádlo.
- Malé a lehké kusy oblečení, jako jsou například ponožky, rukavice, punčochy a kapesníky, se mohou zachytit kolem dvířek. Vkládejte je do jemné sítky na praní.
- Neperte samotnou sítku na praní bez prádla. Může to způsobit nadměrné vibrace s následným posunutím pračky a případným zraněním.

KROK 4 Předpírka (v případě potřeby)

Pokud je prádlo silně znečištěné, vyberte k vybranému programu možnost Prewash (Předpírka). Při výběru funkce Prewash (Předpírka) dbejte na to, abyste do přihrádky pro hlavní praní vložili práškový prací prostředek.

KROK 5 Určení velikosti dávky

Nevkládejte do pračky větší množství, než odpovídá jedné dávce. Přeplnění může vést k tomu, že pračka nebude prát správně. Velikost dávky u jednotlivých typů prádla najdete na straně 39.

POZNÁMKA

Při praní lůžkovin nebo povlečení se může prodloužit doba praní nebo snížit účinnost odstředování. Při praní lůžkovin nebo povlečení je doporučená rychlost odstředování do 800 ot./min při naplnění prádlem do 2,0 kg.

UPOZORNĚNÍ

- Nerovnoměrně rozložené prádlo může snížit výkon při odstředování.
- Ujistěte se, že je prádlo zcela uvnitř bubny a není zachycené do dvířek.
- Nebouchejte s dvířky. Zavírejte dvířka nenásilně. Jinak se nemusí správně zavřít.



KROK 6 Použití správného druhu pracího prostředku

Druh pracího prostředku závisí na typu látky (bavlna, syntetické materiály, jemné prádlo, vlna), barvě, teplotě praní a stupni znečištění. Vždy používejte prací prostředky „s nízkou mírou pěnění“, které jsou určeny pro automatické pračky.

POZNÁMKA

- Dodržujte doporučení výrobce pracího prostředku ohledně hmotnosti prádla, stupně zašpinění a tvrdosti vody v místě použití zařízení. Pokud si nejste tvrdostí vody jisti, obraťte se na místní vodárenskou společnost.
- Nepoužívejte prací prostředek, který má tendenci tvrdnout či tuhnout. Takovýto prací prostředek může zůstat v prádle i po cyklu máchání a ucpat vypouštěcí otvor.

UPOZORNĚNÍ

Při praní vlny pomocí cyklu WOOL (VLNA)  používejte pouze neutrální tekutý prací prostředek. Jestliže používáte program WOOL (VLNA) , může práškový prací prostředek zůstat na prádle a způsobit změnu jeho barvy.

Než začnete

Prací kapsle

Nejlepších výsledků při použití pracích kapslí dosáhnete, pokud budete postupovat podle následujících pokynů.

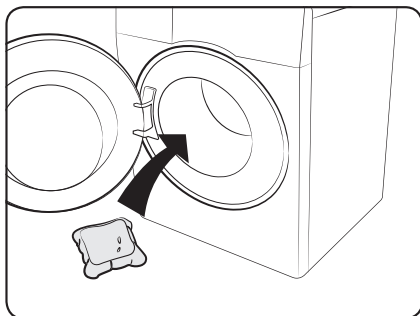

1. Umístěte prací kapsli na dno prázdného bubnu směrem dozadu.

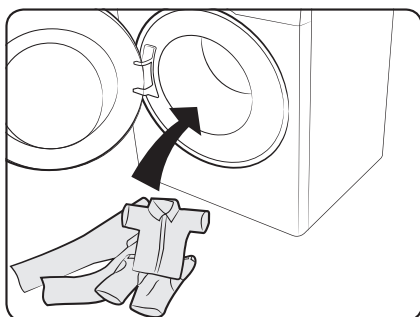

2. Umístěte prádlo do bubnu na prací kapsli.

UPOZORNĚNÍ

V případě cyklů praní ve studené vodě nebo cyklů, které jsou kratší než jedna hodina, se kapsle nemusí zcela rozpustit.

Doporučení pracího prostředku

Doporučení platí pro rozsahy teplot uvedených v tabulce cyklů.

●	Doporučeno	▲	Pouze tekutý prací prostředek
-	Nedoporučeno	△	Pouze práškový prací prostředek

Cyklus	Prací prostředek			Tepl. (°C)
	Univerzální	Jemné a vlněné materiály	Specialista	
ECO 40-60 (EKO 40-60)	●	-	-	40
COTTON (BAVLNA)	●	-	-	Cold (Studená) - 90
SYNTHETICS (SYNETIKA)	●	-	-	Cold (Studená) - 60
QUICK WASH (RYCHLÉ PRANÍ)	●	-	-	Cold (Studená) - 30
MIXED LOAD (SMÍŠENÉ)	●	-	-	Cold (Studená) - 40
INTENSIVE (INTENZIVNÍ PRANÍ)	●			60
WOOL (VLNA) 	-	▲	▲	Cold (Studená) - 40
COLOURS (BAREVNÉ OBLEČENÍ)	●	-	-	Cold (Studená) - 40
BABY CARE (KOJENECKÁ PÉČE)	●	-	-	Cold (Studená) - 60

Hodnoty uvedené u jiných programů než u ECO 40-60 (EKO 40-60) jsou pouze orientační.

Než začnete

Pokyny k zásuvce na prací prostředek

Pračka disponuje dávkovačem se třemi přihrádkami: levá přihrádka je určena pro hlavní praní, prostřední pro aviváž a pravá pro předpírku.

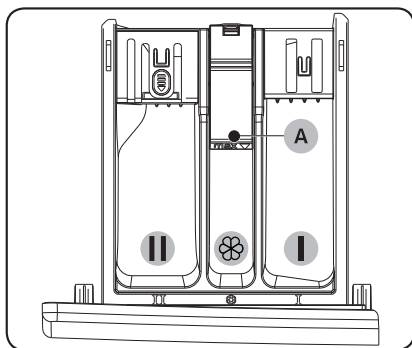

- 01 **I** Přihrádka pro předpírku: Použijte prací prostředek pro předpírku nebo škrob.
- 02 **II** Přihrádka pro hlavní praní: Použijte prací prostředek pro hlavní praní, změkčovač vody, prostředek pro namáčení, bělidlo nebo odstraňovače skvrn.
- 03 **☼** Přihrádka pro aviváž: Použijte přísady jako aviváž. Nepřekračujte maximální rysku (A).

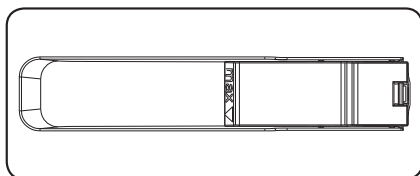

POZNÁMKA

Skutečný vzhled přepážky na aviváž se může v závislosti na modelu lišit.

UPOZORNĚNÍ

- Je-li pračka v chodu, neotvírejte zásuvku pro prací prostředek.
- Nepoužívejte následující typy pracích prostředků:
 - Tablety nebo kapsle
 - Koule nebo sítky
- Aby se zabránilo ucpání přihrádky, je potřeba koncentrované nebo silně obohacené látky (aviváž nebo prací prostředek) před použitím rozpustit ve vodě.
- Je-li vybrána možnost Odlož. Konec, nedoplňujte prací prostředek přímo do bubnu pračky. Jinak by mohlo dojít k odbarvení prádla. Je-li vybrána možnost Odlož. Konec, použijte zásuvku pro prací prostředek.

Použití pracích prostředků v zásuvce pro prací prostředek.

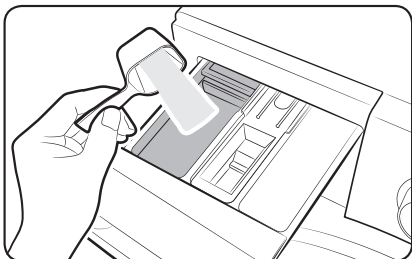

1. Vysunutím otevřete zásuvku pro prací prostředek.
2. Do **II** přihrádky pro hlavní praní dejte prací prostředek podle pokynů či doporučení od výrobce.

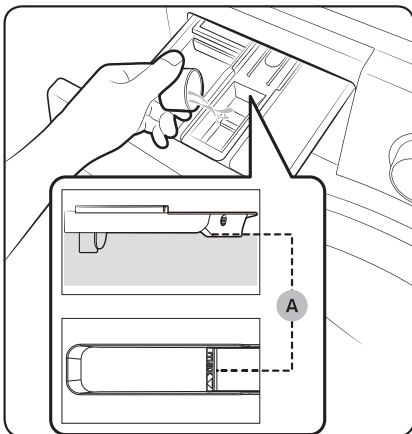

3. Aviváž dejte do  přihrádky pro aviváž. Nepřekračujte maximální rysku (A). Aviváž se do prádla dávkuje během posledního máchání.

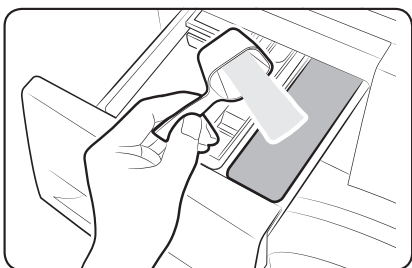

4. Pokud chcete prádlo předeprat, dejte do **I** přihrádky pro předpírku prací prostředek podle pokynů či doporučení od výrobce.
5. Zavřete zásuvku na prací prostředek.

Než začnete

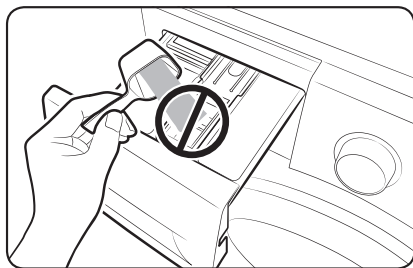

⚠ UPOZORNĚNÍ

- Do přepážky na tekutý prací prostředek nesmíte dávat prací prášek.
- Koncentrovanou aviváž je nutné před použitím rozpustit ve vodě.
- Do  přihrádky pro aviváž nedávejte prostředek na hlavní praní.
- Nepřidávejte nadměrné množství pracího prostředku. Může to negativně ovlivnit výsledek praní.
- K čištění bubnu nikdy nepoužívejte čisticí prostředky. Chemické usazeniny v bubnu zhoršují výsledky praní.

Používání

Ovládací panel

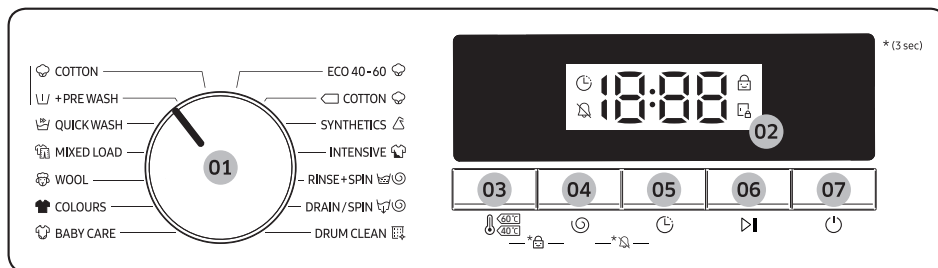

01 Volič cyklu	Otočením voliče vyberte cyklus.
02 Displej	Na displeji se zobrazí informace o aktuálním cyklu a odhad zbývajících času, případně informační kód, pokud se vyskytne nějaký problém.
03 Teplota 🌡️	Stisknutím změníte teplotu vody u aktuálního cyklu. Rozsah dostupných teplot závisí na daném cyklu. Na displeji bude zobrazena vybraná teplota.
04 Odstředování 🌀	Stisknutím změníte rychlost odstředování u aktuálního cyklu. Rozsah dostupných rychlostí odstředování závisí na daném cyklu. Na displeji bude zobrazena vybraná rychlost odstředování.
05 Odlož. Konec 🕒	Opakovaným stisknutím tlačítka Odlož. Konec 🕒 můžete procházet dostupné možnosti Odlož. Konec (v rozmezí od 3 do 24 hodin v hodinových intervalech).
06 Spustit/Pozastavit ▶️	Stisknutím spustíte nebo pozastavíte provoz. Jedním stisknutím tlačítka cyklus spustíte. Chcete-li provoz pozastavit, znovu stiskněte tlačítko. Nastavení a možnosti cyklu lze změnit. Chcete-li provoz obnovit, znovu stiskněte tlačítko.
07 Napájení ⏻	Stisknutím pračku zapnete nebo vypnete. Pokud pračku zapnete a nebudete ji 10 minut používat, automaticky se vypne.

*(3 sec): Stiskněte a na 3 sekundy podržte.

Používání

Jednoduchý postup při spuštění

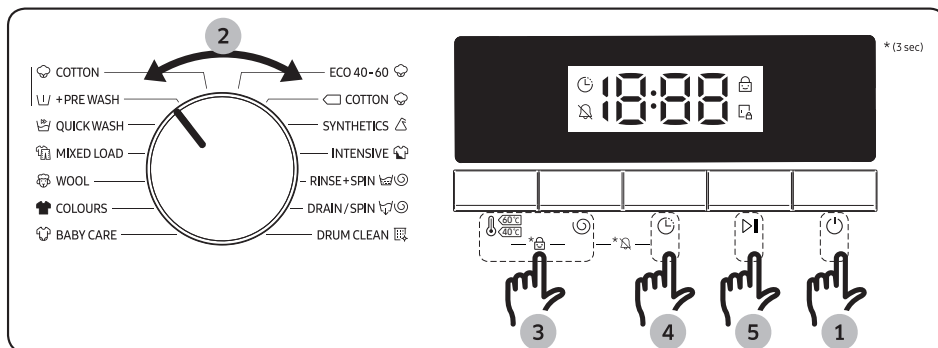

1. Stisknutím tlačítka Napájení (⏻) zapnete pračku.
2. Otočením Volič cyklu vyberte cyklus.
3. Podle potřeby změňte nastavení cyklu (Teplota a Odstředování).
4. Funkci Odlož. Konec nastavte, pokud chcete cyklus praní dokončit v požadovaný čas.
5. Stiskněte tlačítko Spustit/Pozastavit ▷||.

Změna cyklu při provozu

1. Stisknutím tlačítka Spustit/Pozastavit ▷|| zastavíte pračku.
2. Vyberte jiný cyklus.
3. Dalším stisknutím tlačítka Spustit/Pozastavit ▷|| spustíte nový cyklus.

Přehled cyklů

Standardní cykly

Cyklus	Popis	Max. dávka (kg)		
		Model 9 kg	Model 8 kg	Model 7 kg
COTTON (BAVLNA)	<ul style="list-style-type: none"> Pro bavlnu, ložní prádlo, stolní prádlo, spodní prádlo, ručníky nebo košile. Doba praní a počet máchání se upravuje automaticky podle dávky. Pro praní mírně znečištěných kusů oblečení při jmenovité teplotě 20 °C. 	9	8	7
+PRE WASH (PŘEDPÍRKA)	<ul style="list-style-type: none"> Před zahájením cyklu COTTON (BAVLNA) přidá předběžný prací proces. 	5,5	5	4,5
QUICK WASH (RYCHLÉ PRANÍ)	<ul style="list-style-type: none"> Pro lehce znečištěné oblečení o hmotnosti méně než 2,0 kg, které chcete vyprat rychle. 	2	2	2
MIXED LOAD (SMÍŠENÉ)	<ul style="list-style-type: none"> Pro smíšenou náplň obsahující bavlnu i syntetické materiály. 	4,5	4	3
WOOL (VLNA) 	<ul style="list-style-type: none"> Program WOOL (VLNA) využívá jemné kolébání a namáčení tak, aby byla vlněná vlákna chráněna před srážením nebo deformací. Doporučuje se neutrální prací prostředek. 	3	2	2
COLOURS (BAREVNÉ OBLEČENÍ)	<ul style="list-style-type: none"> Na tmavě zbarvené předměty z bavlny, syntetických materiálů nebo smíšených tkanin. 	4,5	4	3,5
BABY CARE (KOJENECKÁ PÉČE)	<ul style="list-style-type: none"> Nabízí praní při vysoké teplotě a dodatečné máchání, aby se účinně odstranil zbývající prací prostředek. 	4,5	4	3,5
ECO 40-60 (EKO 40-60)	<ul style="list-style-type: none"> Pro praní běžně znečištěných kusů oblečení, u kterých je uvedeno, že je lze prát při teplotách 40 °C nebo 60 °C společně ve stejném cyklu. Tento cyklus slouží k posouzení souladu s právními předpisy EU Ecodesign. Tento cyklus je nastaven jako výchozí. 	9	8	7

Používání



Cyklus	Popis	Max. dávka (kg)		
		Model 9 kg	Model 8 kg	Model 7 kg
 COTTON (BAVLNA)	<ul style="list-style-type: none"> Optimální výkon s nižší spotřebou energie pro bavlněné látky, ložní prádlo, stolní prádlo, spodní prádlo, ručníky nebo košile. 	9	8	7
SYNTHETICS (SYNTETIKA)	<ul style="list-style-type: none"> Pro praní halenek nebo košil vyrobených z polyesteru (diolen, trevíra), polyamidu (perlon, nylon) nebo jiných podobných vláken. 	4,5	4	3,5
INTENSIVE (INTENZIVNÍ PRANÍ)	<ul style="list-style-type: none"> Pro silně znečištěné kusy oblečení. Doba trvání je delší než obvykle. 	9	8	7
RINSE+SPIN (MÁCHÁNÍ+ODSTŘEĐOVÁNÍ)	<ul style="list-style-type: none"> Nabízí další kolo máchání po přidání aviváže k prádlu. 	9	8	7
DRAIN/SPIN (VYPOUŠTĚNÍ/ODSTŘEĐOVÁNÍ)	<ul style="list-style-type: none"> Obsahuje další proces odstředování, který z prádla účinně odstraňuje vlhkost. 	9	8	7
DRUM CLEAN (ČIŠTĚNÍ BUBNU)	<ul style="list-style-type: none"> Vyčistí buben odstraněním nečistot a bakterií. Přesvědčte se, že je buben prázdný. K čištění bubnu nikdy nepoužívejte čisticí prostředky. 	-	-	-

POZNÁMKA

- Plnění domácí pračky nebo domácí pračky se sušičkou do kapacity uvedené výrobcem pro příslušné programy přispěje k úspoře energie a vody.
- Hluk a zbytková vlhkost jsou ovlivněny rychlostí odstředování: čím vyšší je rychlost odstředování ve fázi odstředování, tím vyšší je hluk a nižší obsah zbytkové vlhkosti.
- Pokud jde o spotřebu energie, neúčinnějšími cykly jsou obvykle ty, které fungují při nižších teplotách a trvají déle.

Odlož. Konec

Pračku můžete nastavit tak, aby automaticky dokončila praní později. Na výběr je odložení o 3 až 24 hodin (v přírůstcích po 1 hodině). Zobrazená hodina představuje čas, kdy se praní dokončí.

1. Vyberte cyklus. Poté dle potřeby změňte nastavení cyklu.
2. Opakovaně stiskněte tlačítko **Odlož. Konec** , dokud se nenastaví požadovaná doba konce.
3. Stiskněte tlačítko **Spustit/Pozastavit** . Rozsvítí se příslušná kontrolka a hodiny.
4. Režim **Odlož. Konec**  zrušíte restartováním pračky stisknutím tlačítka **Napájení**.

Případ ze skutečného života



Chcete, aby dvouhodinový program skončil 3 hodiny od této chvíle. Toho dosáhnete tak, že k aktuálnímu cyklu přidáte možnost **Odlož. Konec** nastavenou na 3 hodiny a ve 14:00 stisknete tlačítko **Spustit/Pozastavit** . Co se pak stane? Pračka zahájí praní v 15:00 a dokončí ho v 17:00. Níže je uvedena časová osa tohoto příkladu.



Nastavení



Dětská pojistka

Abyste zabránili nehodám způsobeným dětmi, funkce Dětská pojistka zablokuje všechna tlačítka kromě tlačítka **Napájení** .

- Chcete-li aktivovat nebo deaktivovat funkci Dětská pojistka, stiskněte a podržte současně tlačítka **Teplota**  a **Odstředování**  na 3 sekundy. Když je aktivována funkce Dětská pojistka, rozsvítí se kontrolka .

Alarm vypnutý

Zvuk voliče cyklu a všech tlačítek lze zapnout nebo vypnout.

- Chcete-li zapnout nebo vypnout zvuk, stiskněte a podržte současně tlačítka **Odstředování**  a **Odlož. Konec**  na 3 sekundy. Když je zvuk vypnutý, kontrolka  se rozsvítí.

Údržba

Pračka musí být čistá, aby nedocházelo ke snížení výkonu a zkrácení jejího životního cyklu.

Nouzové vypouštění

V případě přerušení napájení vypustte z bubnu před vytažením prádla vodu.

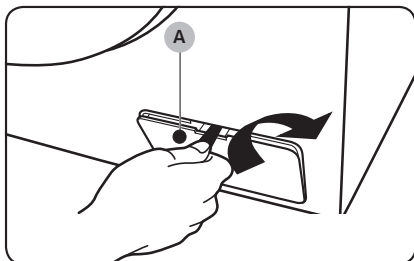

1. Pračku vypněte a odpojte z elektrické zásuvky.
2. Pomocí mince nebo jiného nástroje otevřete podle obrázku kryt filtru (A).

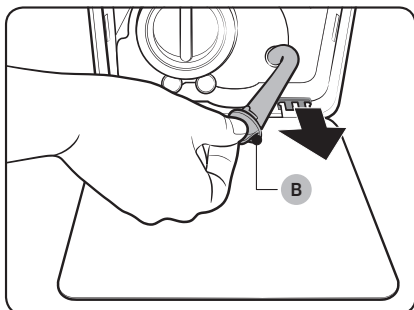

3. Ke krytu položte prázdnou velkou nádobu a natáhněte nouzovou vypouštěcí hadici, přičemž stále přidržujete uzávěr hadice (B).

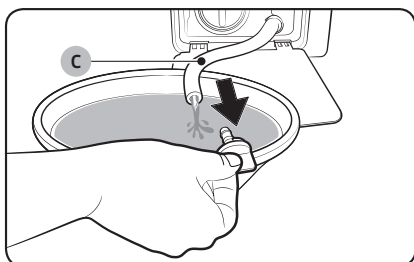

4. Otevřete uzávěr hadice a nechte vodu v nouzové vypouštěcí hadici (C) odtéct do nádoby.
5. Po dokončení uzávěr hadice zavřete a hadici vraťte na místo. Poté kryt filtru zavřete.

POZNÁMKA

Použijte velkou nádobu, protože vody v bubnu může být více, než byste čekali.

Čištění

Povrch pračky

Použijte měkký hadřík s jemným čisticím prostředkem pro domácnost. Nestříkejte na pračku vodu.

Síťový filtr

Jednu nebo dvakrát ročně vyčistěte síťový filtr vodní hadice.

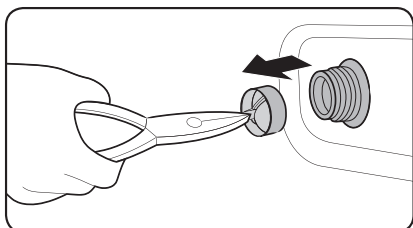
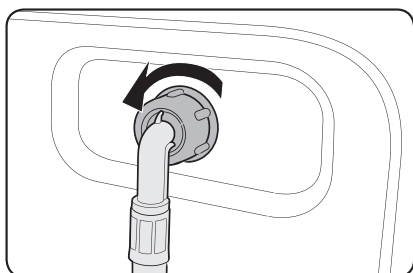

1. Pračku vypněte a odpojte napájecí kabel.
2. Zavřete vodní kohout.
3. Ze zadní strany pračky uvolněte a odpojte vodní hadici. Zakryjte hadici hadříkem, aby voda nevytekla ven.
4. Pomocí kleští vytáhněte z přívodního ventilu síťový filtr.
5. Síťový filtr ponořte hluboko do vody tak, aby se ponořila i přípojka se závity.
6. Síťový filtr důkladně vysušte ve stínu.
7. Znovu vložte síťový filtr do přívodního ventilu a do přívodního ventilu opět připojte vodní hadici.
8. Otevřete vodní kohout.

POZNÁMKA

Jestliže je síťový filtr zanesený, zobrazí se na displeji informační kód „4C“.

Údržba

Filtr nečistot

Aby se zabránilo zanesení filtru nečistot, doporučujeme odstraňovat nečistoty pětkrát nebo šestkrát ročně.

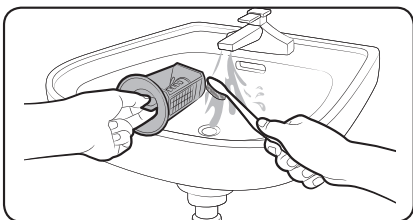
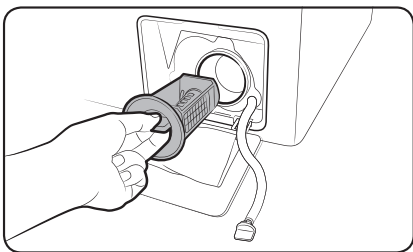

1. Pračku vypněte a odpojte napájecí kabel.
2. Vypusťte zbývající vodu z bubny. Viz kapitola „Nouzové vypouštění“.
3. Pomocí mince nebo jiného nástroje otevřete kryt filtru (A).
4. Otočte knoflík filtru nečistot doleva a vypusťte zbývající vodu.
5. Filtr nečistot vyčistěte pomocí měkkého kartáčku. Zajistěte, aby nebyl zanesený pohon vypouštěcího čerpadla ve filtru.
6. Vložte filtr nečistot zpět a otočte knoflík filtru doprava.

POZNÁMKA

Jestliže je filtr nečistot zanesený, zobrazí se na displeji informační kód „5C“.

UPOZORNĚNÍ

- Po vyčištění filtru se přesvědčte, jestli je knoflík filtru správně uzavřený. Jinak může dojít k úniku vody.
- Po vyčištění filtru se přesvědčte, že je zpět vložený správně. Jinak může dojít k provozní závadě nebo úniku vody.

Zásuvka pro prací prostředek

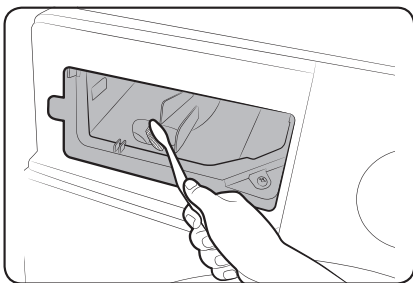
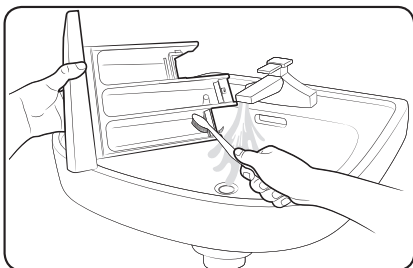
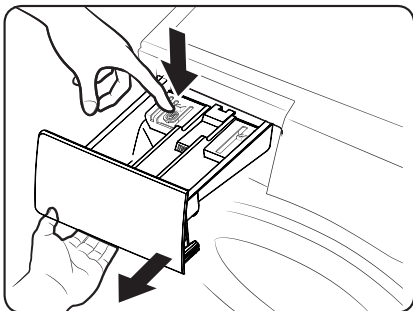

1. Zásuvku můžete vysunout ven, když přidržíte **uvolňovací páčku** na vnitřní straně zásuvky.
2. Ze zásuvky odstraňte **přepážku pro tekutý prací prostředek**.

3. Součásti zásuvky vyčistěte pod tekoucí vodou pomocí **měkkého kartáčku**.

4. Prostor pro zásuvku vyčistěte pomocí kartáčku na lahve a odstraňte z něj zbytky pracího prostředku a vodní kámen.
5. Vložte **přepážku pro tekutý prací prostředek** zpět do zásuvky.
6. Zasunutím zpět zásuvku zavřete.

POZNÁMKA

Zbývající prací prostředek odstraní provedením cyklu **RINSE+SPIN (MÁCHÁNÍ+ODSTŘEĐOVÁNÍ)** s vyprázdněným bubnem.

Údržba

Obnova po zamrznutí

Pokud teplota klesne pod 0 °C, pračka může zamrznout.

1. Pračku vypněte a odpojte napájecí kabel.
2. Nalijte na vodovodní kohout teplou vodu, aby se uvolnila vodní hadice.
3. Odpojte vodní hadici a ponořte ji do teplé vody.
4. Nalijte teplou vodu do bubnu a ponechte ji tam 10 minut.
5. Znovu připojte vodní hadici k vodnímu kohoutu.



POZNÁMKA

Jestliže pračka stále nefunguje normálně, opakujte výše uvedené kroky, dokud se normální funkce neobnoví.

Opatření při delším nepoužívání

Vyhýbejte se tomu, abyste pračku po delší dobu nepoužívali. Jestliže k tomu dojde, vypusťte pračku a odpojte napájecí kabel.

1. Otáčením Volič cyklu vyberte RINSE+SPIN (MÁCHÁNÍ+ODSTŘEĐOVÁNÍ).
2. Vyprázdněte buben a stiskněte tlačítko Spustit/Pozastavit.
3. Po dokončení cyklu zavřete vodní kohout a odpojte vodní hadici.
4. Pračku vypněte a odpojte napájecí kabel.
5. Otevřete dveře a nechte bubnem cirkulovat vzduch.

Řešení problémů

Kontrolní body

Pokud u pračky narazíte na problém, podívejte se nejprve do tabulky níže a zkuste uvedené návrhy.

Problém	Akce
Pračku nelze spustit.	<ul style="list-style-type: none">• Ujistěte se, že je pračka zapojena do elektrické sítě.• Zajistěte, aby byla dvířka řádně uzavřena.• Zkontrolujte, zda jsou otevřeny vodovodní kohouty.• Ke spuštění pračky nezapomeňte stisknout tlačítko Spustit/Pozastavit nebo na něj poklepejte.• Ujistěte se, že není aktivována funkce Dětská pojistka.• Než pračka zahájí napouštění, zkontroluje zámek dvířek, přičemž se ozve několik cvaknutí, a poté provede rychlé vypouštění.• Zkontrolujte pojistku nebo zapněte obvod jističem.
Přívod vody je nedostatečný nebo není k dispozici.	<ul style="list-style-type: none">• Otevřete zcela kohout přívodu vody.• Zajistěte, aby byla dvířka řádně uzavřena.• Ujistěte se, že hadice přívodu vody není zamrzlá.• Ujistěte se, že hadice přívodu vody není zauzlovaná nebo ucpaná.• Zkontrolujte, zda je v hadici dostatečný tlak vody.
Po skončení programu zůstane v zásuvce určité množství pracího prostředku.	<ul style="list-style-type: none">• Ověřte, zda pračka pracuje s dostatečným tlakem vody.• Zajistěte, aby byl prací prostředek přidán do prostřední části zásuvky pro prací prostředek.• Zkontrolujte, zda je správně vloženo víčko pro máchání.• Při použití pracího prostředku v granulích zkontrolujte, zda je ovládání pro výběr pracího prostředku v horní poloze.• Vyjměte víčko pro máchání a vyčistěte zásuvku pro prací prostředek.
Nadměrné vibrace nebo neobvyklý zvuk.	<ul style="list-style-type: none">• Pračka musí stát na rovné, pevné a neklouzavé podlaze. V případě nerovné podlahy upravte výšku pračky pomocí vyrovnávacích nožek.• Všechny přepravní šrouby musí být odstraněny.• Zkontrolujte, zda se pračka nedotýká žádných dalších předmětů.• Zajistěte rovnoměrné rozložení dávky prádla.• Při běžném provozu může být hlučnost pračky způsobená činností jejího motoru.• Při praní svetrů nebo oděvu s kovovými prvky může pračka vydávat zvláštní zvuk. Jedná se o běžný jev.• Hlučnost pračky mohou způsobovat kovové předměty, například mince. Po skončení praní odstraňte tyto předměty z bubny nebo tělesa filtru.

Řešení problémů

Problém	Akce
Pračka nevypouští vodu nebo neodstřeďuje.	<ul style="list-style-type: none"> Zkontrolujte, zda je vypouštěcí hadice k systému vypouštění vedena rovně. Pokud zjistíte problém s vypouštěním vody, požádejte o pomoc servis. Zajistěte, aby nebyl zanesen odpadový filtr. Uzavřete dvířka a stiskněte tlačítko Spustit/Pozastavit nebo na něj poklepejte. Z důvodu bezpečnosti je třeba provádět sušení nebo odstředování pouze se zavřenými dvířky. Zkontrolujte, zda vypouštěcí hadice není zamrzlá nebo ucpaná. Zkontrolujte, zda je k systému vypouštění připojena vypouštěcí hadice, která není ucpaná. Nemá-li pračka dostatečné napájení, nemusí řádně vypouštět vodu nebo odstřeďovat. Jakmile bude znovu zajištěno dostatečné napájení, bude pračka fungovat normálně. <p>Nefunguje odstředování.</p> <ul style="list-style-type: none"> Zkontrolujte, zda je prádlo rovnoměrně rozloženo. Zajistěte, aby pračka stála na rovném a stabilním povrchu. Rozložte prádlo jiným způsobem. Pokud potřebujete vyprat pouze jeden kus prádla, například župan nebo džíny, může se stát, že konečný výsledek odstředění nebude uspokojivý a na displeji se objeví kontrolní zpráva „Ub“.
Dvířka nelze otevřít.	<ul style="list-style-type: none"> K zastavení pračky stiskněte tlačítko Spustit/Pozastavit nebo na něj poklepejte. Deaktivace mechanismu zámku dvířek může chvíli trvat. Zkontrolujte, zda je z bubny vypuštěna voda. Pokud v bubnu zůstane voda, dvířka se nemusí otevřít. Vypusťte vodu z bubny a otevřete dvířka ručně. Ověřte, zda kontrolka uzamčení dveří nesvítí. Kontrolka uzamčení dveří zhasne po vypuštění vody z pračky.
Přílišné pění.	<ul style="list-style-type: none"> Měli byste používat doporučené typy pracích prostředků. Aby nedocházelo k přílišnému pění, používejte prací prostředek s vysokou účinností. V případě měkké vody, malého množství prádla nebo mírně zašpiněného prádla používejte menší množství prášku. Nedoporučuje se používat jiné prací prostředky než ty s vysokou účinností.
Nelze doplnit prací prostředek.	<ul style="list-style-type: none"> Zbývající množství pracího prostředku a aviváže nesmí přesáhnout stanovený limit.

Problém	Akce
Pražka se zastaví.	<ul style="list-style-type: none"> • Připojte napájecí kabel do elektrické zásuvky pod proudem. • Zkontrolujte pojistku nebo zapněte obvod jističem. • Pro zapnutí pračky zavřete dvířka a stiskněte tlačítko Spustit/Pozastavit. Z důvodu bezpečnosti je třeba provádět sušení nebo odstředování pouze se zavřenými dvířky. • Než pračka zahájí napouštění, zkontroluje zámek dvířek, přičemž se ozve několik cvaknutí, a poté provede rychlé vypouštění. • Během programu může dojít k pozastavení nebo k máčení. Chvilí počkejte. Je možné, že se pračka sama spustí. • Zkontrolujte, zda není ucpaný síťový filtr hadice přívodu vody u vodovodních kohoutů. Pravidelně provádějte čištění síťového filtru. • Nemá-li pračka dostatečné napájení, nemusí řádně vypouštět vodu nebo odstředovat. Jakmile bude znovu zajištěno dostatečné napájení, bude pračka fungovat normálně.
Pražka se napouští vodou o nesprávné teplotě.	<ul style="list-style-type: none"> • Otevřete zcela oba kohouty. • Zkontrolujte, zda je vybrána správná teplota. • Zkontrolujte, zda jsou hadice připojeny ke správným kohoutům. Odpusťte vodu z vodovodního potrubí. • Zkontrolujte, zda je ohřívač nastaven tak, aby přiváděl ke kohoutu vodu o teplotě minimálně 49 °C. Dále zkontrolujte kapacitu ohřívače vody a rychlost ohřevu. • Odpojte hadice a vyčistěte síťový filtr. Síťový filtr může být zanesený. • Při napouštění pračky se může měnit teplota vody z důvodu funkce automatické regulace teploty, která hlídá teplotu přitékající vody. Jedná se o běžný jev. • Při napouštění pračky si můžete všimnout, že po výběru nižší nebo vyšší teploty bude dávkovačem protékat jen teplá nebo jen studená voda. Jedná se o normální činnost funkce automatické regulace teploty, neboť teplotu vody nastavuje pračka.
Na konci programu je prádlo mokré.	<ul style="list-style-type: none"> • Použijte vysokou nebo velmi vysokou rychlost odstředování. • Abyste snížili pění, používejte prací prostředek s vysokou účinností. • Dávka prádla je příliš malá. U malých dávek prádla (jeden nebo dva kusy) může dojít k nerovnoměrnému rozložení a neúplnému odstředění. • Zkontrolujte, zda vypouštěcí hadice není zauzlovaná nebo ucpaná.

Řešení problémů

Problém	Akce
Z pračky uniká voda.	<ul style="list-style-type: none">• Zajistěte, aby byla dvířka řádně uzavřena.• Zkontrolujte, zda jsou všechny hadice řádně připojeny.• Zkontrolujte, zda je konec vypouštěcí hadice správně zasunutý a zajištěný v systému vypouštění vody.• Nedávejte do pračky nadměrné množství prádla.• Aby nedocházelo k přílišnému pění, používejte prací prostředek s vysokou účinností.
Z myčky vychází zápach.	<ul style="list-style-type: none">• Nadměrné množství usazených mydlin v dutinách může způsobit nepříjemný zápach.• Z důvodu dezinfekce pračky pravidelně spouštějte čisticí cyklus.• Očistěte těsnění dvířek (membránu).• Po dokončení programu nechte vnitřek pračky vyschnout.
Není vidět žádná pěna (pouze u modelů s funkcí BubbleShot).	<ul style="list-style-type: none">• Přepřehování pračky může bránit vytváření pěny.• U velmi znečištěného prádla nemusí dojít k vytvoření pěny.

Pokud se problém nevyřeší, kontaktujte servisní středisko. Číslo na servisní středisko je na štítku připevněném k výrobku.

Informační kódy

Pokud pračka nefunguje, může se na displeji zobrazovat informační kód. Podívejte se do tabulky níže a vyzkoušejte uvedená doporučení.

Kód	Akce
4C	Není k dispozici přívod vody. <ul style="list-style-type: none">• Zkontrolujte, zda jsou otevřeny vodovodní kohouty.• Ujistěte se, že nejsou ucpaný vodní hadice.• Ujistěte se, že nejsou zamrzlé vodovodní kohouty.• Zkontrolujte, zda pračka pracuje s dostatečným tlakem vody.• Zkontrolujte, zda jsou správně připojeny kohouty teplé a studené vody.• Vyčistěte síťový filtr, neboť může být ucpaný.
5C	Nelze vypustit vodu. <ul style="list-style-type: none">• Zkontrolujte, zda vypouštěcí hadice není zamrzlá nebo ucpaná.• Zkontrolujte, zda je vypouštěcí hadice správně vedena podle typu připojení.• Vyčistěte odpadový filtr, neboť může být ucpaný.• Zkontrolujte, zda je vypouštěcí hadice k systému vypouštění vedena rovně.• Pokud se tento informační kód zobrazuje i nadále, kontaktujte servisní středisko.
dC	Došlo k otevření dvířek pračky za provozu. <ul style="list-style-type: none">• Zajistěte, aby byla dvířka řádně uzavřena.• Ujistěte se, že ve dvířkách není zachycené prádlo.
dC1	Dvířka nelze zamknout. <ul style="list-style-type: none">• Zajistěte, aby byla dvířka řádně uzavřena.• Pračku vypněte a znovu zapněte.• Pokud se tento informační kód zobrazuje i nadále, kontaktujte servisní středisko.
OC	Voda přetekla. <ul style="list-style-type: none">• Po odstředování spusťte pračku znovu.• Pokud tento informační kód zůstane na displeji, kontaktujte místní servisní středisko Samsung.
LC	Zkontrolujte vypouštěcí hadici. <ul style="list-style-type: none">• Konec vypouštěcí hadice nesmí být na zemi.• Zkontrolujte, zda vypouštěcí hadice není ucpaná.• Pokud se tento informační kód zobrazuje i nadále, kontaktujte servisní středisko.
3C	Zkontrolujte funkci motoru. <ul style="list-style-type: none">• Zkuste znovu spustit daný program.• Pokud se tento informační kód zobrazuje i nadále, kontaktujte servisní středisko.

Řešení problémů

Kód	Akce
TC1	Je třeba zkontrolovat snímač teploty ohřívání vody. <ul style="list-style-type: none">• Pokud se tento informační kód zobrazuje i nadále, kontaktujte servisní středisko.
HC	Kontrola ohřevu na vysokou teplotu <ul style="list-style-type: none">• Pokud se tento informační kód zobrazuje i nadále, kontaktujte servisní středisko.
1C	Snímač hladiny vody nefunguje správně. <ul style="list-style-type: none">• Zkuste provést vypnutí a restartování cyklu.• Pokud se tento informační kód zobrazuje i nadále, kontaktujte servisní středisko.
AC	Zkontrolujte komunikaci mezi hlavní a vedlejší sadou PBA. <ul style="list-style-type: none">• Zkuste provést vypnutí a restartování cyklu.• Pokud se tento informační kód zobrazuje i nadále, kontaktujte servisní středisko.
AC6	Kontrola komunikace invertoru <ul style="list-style-type: none">• Pokud se tento informační kód zobrazuje i nadále, kontaktujte servisní středisko.

Pokud se tento informační kód zobrazuje na displeji i nadále, obraťte se na místní servisní středisko Samsung.

Technické údaje

Tabulka péče o textilie

Následující symboly poskytují pokyny ohledně péče o oděvy. Štítky s informacemi o péči obsahují čtyři symboly v tomto pořadí: praní, bělení, sušení a žehlení (a v případě potřeby suché čištění). Používání symbolů zajišťuje soulad u oděvů od domácích a zahraničních výrobců. Abyste maximalizovali životnost oblečení, dodržujte pokyny na štítku s informacemi o péči.

	Odolný materiál		Nežehlit
	Jemný materiál		Lze chemicky čistit libovolným rozpouštědlem
	Lze prát při teplotě 95 °C		Čistit chemicky
	Lze prát při teplotě 60 °C		Lze čistit pouze perchloridem, benzínem, čistým alkoholem nebo R113
	Lze prát při teplotě 40 °C		Lze čistit pouze leteckým benzínem, čistým alkoholem nebo R113
	Lze prát při teplotě 30 °C		Nečistit chemicky
	Pouze ruční praní		Sušit ve vodorovné poloze
	Čistit výhradně chemicky		Lze sušit pověšené
	Lze bělit ve studené vodě		Sušit na ramínku
	Nebělit		Sušit v sušičce při běžné teplotě
	Lze žehlit při maximální teplotě 200 °C		Sušit v sušičce při nízké teplotě
	Lze žehlit při maximální teplotě 150 °C		Nesušit v sušičce
	Lze žehlit při maximální teplotě 100 °C		

Technické údaje

Ochrana životního prostředí

- Tento spotřebič je vyroben z recyklovatelných materiálů. Rozhodnete-li se tento spotřebič zlikvidovat, dodržujte místní nařízení pro nakládání s odpady. Odřízněte napájecí kabel, aby nebylo možné spotřebič připojit ke zdroji napájení. Odstraňte dvířka, aby ve spotřebiči nemohla uvíznout zvířata nebo malé děti.
- Nepřekračujte množství pracích prostředků doporučená v pokynech příslušných výrobců.
- Produkty pro odstraňování skvrn a bělicí prostředky použijte před pracím cyklem jen v případě, že je to nezbytně nutné.
- Šetřete vodou a elektrickým proudem tak, že budete používat pouze plnou náplň pračky (přesné množství závisí na použitém programu).

Záruka na náhradní díly

Zaručujeme, že následující náhradní díly budou k dispozici profesionálním opravným a koncovým uživatelům po dobu minimálně 10 let po uvedení poslední jednotky modelu na trh.

- Dvířka, závěsy a těsnění dvířek, ostatní těsnění, sestava zajištění dvířek a plastové periferie, jako jsou zásobníky pracích prostředků.
- Uvedené díly lze zakoupit na níže uvedené webové stránce.
 - <http://www.samsung.com/support>

List specifikací

„*“ Hvězdička nebo hvězdičky představují variantu modelu a mohou mít hodnotu (0–9) nebo (A–Z).

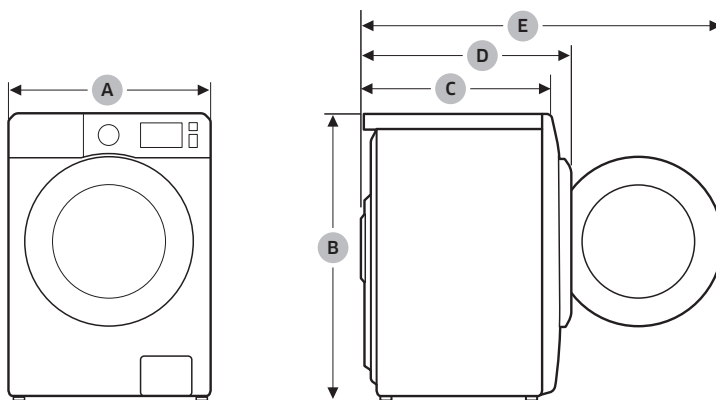

Typ		Pračka s plněním zepředu		
Název modelu		WW9*T304***	WW8*T304***	WW7*T302***
Rozměry	A (šířka)	595 mm	595 mm	595 mm
	B (výška)	850 mm	850 mm	850 mm
	C (hloubka)	505 mm	465 mm	440 mm
	D	563 mm	523 mm	498 mm
	E	978 mm	938 mm	913 mm
Tlak vody		0,05 - 1,0 Mpa		
Čistá hmotnost		64,0 kg	58,0 kg	57,0 kg
Maximální kapacita dávky		Praní a odstředování		
		9,0 kg	8,0 kg	7,0 kg
Spotřeba energie	Praní a ohřev	220–240 V stř. / 50 Hz	1800–2100 W	
Otáčky při odstředování		1400 ot./min	1400 ot./min	1200 ot./min

Typ		Pračka s plněním zepředu	
Název modelu		WW8*T301***	WW7*T301***
Rozměry	A (šířka)	595 mm	595 mm
	B (výška)	850 mm	850 mm
	C (hloubka)	465 mm	440 mm
	D	523 mm	498 mm
	E	938 mm	913 mm
Tlak vody		0,05 - 1,0 Mpa	
Čistá hmotnost		59,0 kg	58,0 kg
Maximální kapacita dávky		Praní a odstředování	
		8,0 kg	7,0 kg
Spotřeba energie	Praní a ohřev	220–240 V stř. / 50 Hz	1850–2100 W
Otáčky při odstředování		1200 ot./min	1200 ot./min

POZNÁMKA

- Design a specifikace se mohou z důvodů zlepšení kvality bez upozornění změnit.
- Parametry energetického štítku byly podle normy EN 60456 stanoveny pomocí následujícího programu.
 - Program je COTTON (BAVLNA) 60 °C a COTTON (BAVLNA) 40 °C.

Technické údaje

V souladu s platnými předpisy o energetickém označování

„*“ Hvězdička nebo hvězdičky představují variantu modelu a mohou mít hodnotu (0–9) nebo (A–Z).



Samsung			
Název modelu		WW9*T304***	WW8*T304***
Kapacita	kg	9,0	8,0
Energetická účinnost na stupnici od D (nejméně účinná) po A+++ (nejúčinnější)		A+++	A+++
Roční spotřeba energie (Odpovídá 220 standardním pracím cyklům při standardním programu pro praní bavlny při 60 °C a 40 °C a úplném či částečném naplnění a spotřebě při vypnutém a zapnutém spotřebiči. Skutečná spotřeba energie závisí na způsobu použití spotřebiče.)	kWh/rok	196	177
Spotřeba energie			
Standardní program pro praní bavlny při 60 °C a plném naplnění	kWh	0,87	0,89
Standardní program pro praní bavlny při 60 °C a částečném naplnění	kWh	0,86	0,72
Standardní program pro praní bavlny při 40 °C a částečném naplnění	kWh	0,84	0,69
Vážená spotřeba energie při vypnutém spotřebiči.	W	0,48	0,48
Vážená spotřeba energie po ukončení programu.	W	5,00	5,00
Roční spotřeba vody (Odpovídá 220 standardním pracím cyklům při standardním programu pro praní bavlny při 60 °C a 40 °C při úplném či částečném naplnění. Skutečná spotřeba vody závisí na způsobu použití spotřebiče.)	litrů/rok	11500	11500
Třída účinnosti odstředování			
Třída účinnosti odstředování na stupnici od G (nejméně účinná) po A (nejúčinnější)		B	B
Maximální rychlost odstředování	ot./min	1400	1400
Zbytková vlhkost	%	53	53
Programy Cotton (Bavlna) 60 °C a Cotton (Bavlna) 40 °C představují „standardní program pro praní bavlny při 60 °C“ a „standardní program pro praní bavlny při 40 °C“. Jsou vhodné k praní běžně znečištěného bavlněného oblečení a jsou pro tento typ prádla (vzhledem ke spotřebě vody a energie) nejúčinnější. Během těchto programů se skutečná teplota vody může lišit od teploty uvedené v názvu programu.			
Doba trvání standardního programu			
Standardní program pro praní bavlny při 60 °C a plném naplnění	min	307	340
Standardní program pro praní bavlny při 60 °C a částečném naplnění	min	305	322
Standardní program pro praní bavlny při 40 °C a částečném naplnění	min	294	312
Doba trvání po ukončení programu (TI)	min	13	13
Emise akustického hluku uváděné v dB (A) na 1 pW a zaokrouhlené na nejbližší celé číslo ve fázích praní a odstředování při standardním programu pro praní bavlny při 60 °C a plném naplnění;			
Praní	dB (A) na 1 pW	62	62
Odstředování	dB (A) na 1 pW	75	75
Volně stojící			

POZNÁMKA

Od 1. března 2021 je energetický štítek s rozsahem označení A+++ až D platný pouze v zemích mimo EU, které neprijaly přepracované předpisy o energetickém označování.

V souladu s platnými předpisy o energetickém označování

„*“ Hvězdička nebo hvězdičky představují variantu modelu a mohou mít hodnotu (0–9) nebo (A–Z).

Samsung			
Název modelu		WW7* T302****	WW8* T301****
Kapacita	kg	7,0	8,0
Energetická účinnost na stupnici od D (nejméně účinná) po A+++ (nejúčinnější)		A+++	A+++
Roční spotřeba energie (Odpovídá 220 standardním pracím cyklům při standardním programu pro praní bavlny při 60 °C a 40 °C a úplném či částečném naplnění a spotřebě při vypnutém a zapnutém spotřebiči. Skutečná spotřeba energie závisí na způsobu použití spotřebiče.)	kWh/rok	170	194
Spotřeba energie			
Standardní program pro praní bavlny při 60 °C a plném naplnění	kWh	0,90	0,90
Standardní program pro praní bavlny při 60 °C a částečném naplnění	kWh	0,65	0,83
Standardní program pro praní bavlny při 40 °C a částečném naplnění	kWh	0,64	0,83
Vážená spotřeba energie při vypnutém spotřebiči.	W	0,48	0,48
Vážená spotřeba energie po ukončení programu.	W	5,00	5,00
Roční spotřeba vody (Odpovídá 220 standardním pracím cyklům při standardním programu pro praní bavlny při 60 °C a 40 °C při úplném či částečném naplnění. Skutečná spotřeba vody závisí na způsobu použití spotřebiče.)	litrů/rok	10600	11500
Třída účinnosti odštěďování			
Třída účinnosti odštěďování na stupnici od G (nejméně účinná) po A (nejúčinnější)		B	B
Maximální rychlost odštěďování	ot./min	1200	1200
Zbytková vlhkost	%	53	53
Programy  Cotton (Bavlna) 60 °C a  Cotton (Bavlna) 40 °C představují „standardní program pro praní bavlny při 60 °C“ a „standardní program pro praní bavlny při 40 °C“. Jsou vhodné k praní běžně znečištěného bavlněného oblečení a jsou pro tento typ prádla (vzhledem ke spotřebě vody a energie) nejúčinnější. Během těchto programů se skutečná teplota vody může lišit od teploty uvedené v názvu programu.			
Doba trvání standardního programu			
Standardní program pro praní bavlny při 60 °C a plném naplnění	min	340	378
Standardní program pro praní bavlny při 60 °C a částečném naplnění	min	320	348
Standardní program pro praní bavlny při 40 °C a částečném naplnění	min	320	348
Doba trvání po ukončení programu (Tl)	min	13	13
Emise akustického hluku uváděné v dB (A) na 1 pW a zaokrouhlené na nejbližší celé číslo ve fázích praní a odštěďování při standardním programu pro praní bavlny při 60 °C a plném naplnění;			
Praní	dB (A) na 1 pW	62	65
Odštěďování	dB (A) na 1 pW	75	78
Volně stojící			

POZNÁMKA

Od 1. března 2021 je energetický štítek s rozsahem označení A+++ až D platný pouze v zemích mimo EU, které nepřijaly přepracované předpisy o energetickém označování.

Technické údaje

V souladu s platnými předpisy o energetickém označování

„*“ Hvězdička nebo hvězdičky představují variantu modelu a mohou mít hodnotu (0–9) nebo (A–Z).

Samsung		
Název modelu		WW7*T301***
Kapacita	kg	7,0
Energetická účinnost na stupnici od D (nejméně účinná) po A+++ (nejúčinnější)		A+++
Roční spotřeba energie (Odpovídá 220 standardním pracím cyklům při standardním programu pro praní bavlny při 60 °C a 40 °C a úplném či částečném naplnění a spotřebě při vypnutém a zapnutém spotřebiči. Skutečná spotřeba energie závisí na způsobu použití spotřebiče.)	kWh/rok	174
Spotřeba energie		
Standardní program pro praní bavlny při 60 °C a plném naplnění	kWh	0,78
Standardní program pro praní bavlny při 60 °C a částečném naplnění	kWh	0,77
Standardní program pro praní bavlny při 40 °C a částečném naplnění	kWh	0,77
Vážená spotřeba energie při vypnutém spotřebiči.	W	0,48
Vážená spotřeba energie po ukončení programu.	W	5,00
Roční spotřeba vody (Odpovídá 220 standardním pracím cyklům při standardním programu pro praní bavlny při 60 °C a 40 °C při úplném či částečném naplnění. Skutečná spotřeba vody závisí na způsobu použití spotřebiče.)	litrů/rok	10600
Třída účinnosti odstředování		
Třída účinnosti odstředování na stupnici od G (nejméně účinná) po A (nejúčinnější)		B
Maximální rychlost odstředování	ot./min	1200
Zbytková vlhkost	%	53
Programy Cotton (Bavlna) 60 °C a Cotton (Bavlna) 40 °C představují „standardní program pro praní bavlny při 60 °C“ a „standardní program pro praní bavlny při 40 °C“. Jsou vhodné k praní běžně znečištěného bavlněného oblečení a jsou pro tento typ prádla (vzhledem ke spotřebě vody a energie) nejúčinnější. Během těchto programů se skutečná teplota vody může lišit od teploty uvedené v názvu programu.		
Doba trvání standardního programu		
Standardní program pro praní bavlny při 60 °C a plném naplnění	min	378
Standardní program pro praní bavlny při 60 °C a částečném naplnění	min	348
Standardní program pro praní bavlny při 40 °C a částečném naplnění	min	348
Doba trvání po ukončení programu (TI)	min	13
Emise akustického hluku uváděné v dB (A) na 1 pW a zaokrouhlené na nejbližší celé číslo ve fázích praní a odstředování při standardním programu pro praní bavlny při 60 °C a plném naplnění;		
Praní	dB (A) na 1 pW	65
Odstředování	dB (A) na 1 pW	78
Volně stojící		

POZNÁMKA

Od 1. března 2021 je energetický štítek s rozsahem označení A+++ až D platný pouze v zemích mimo EU, které neprijaly přepracované předpisy o energetickém označování.

Informace o hlavních programech praní

Název modelu	Program	Teplota (°C)	Kapacita (kg)	Doba trvání programu (min)	Obsah zbytkové vlhkosti (%)	Spotřeba vody (l/cyklus)	Spotřeba energie (kWh/cyklus)
WW9*T304***	COTTON (BAVLNA)	20	4,5	66	56	53	0,3
	☐ COTTON (BAVLNA)	40	4,5	294	53	48	0,84
		60	4,5	305	53	48	0,86
	9,0		307	53	55	0,87	
	SYNTHETICS (SYNTETIKA)	40	4,5	60	35	60	0,65
WW8*T304***	COTTON (BAVLNA)	20	4,0	66	56	50	0,25
	☐ COTTON (BAVLNA)	40	4,0	312	53	50	0,69
		60	4,0	322	53	50	0,72
	8,0		340	53	54	0,89	
	SYNTHETICS (SYNTETIKA)	40	4,0	60	35	58	0,63
WW7*T302***	COTTON (BAVLNA)	20	3,5	66	65	52	0,2
	☐ COTTON (BAVLNA)	40	3,5	320	53	45	0,64
		60	3,5	320	53	45	0,65
	7,0		340	53	52	0,90	
	SYNTHETICS (SYNTETIKA)	40	3,5	60	35	52	0,6
WW8*T301***	COTTON (BAVLNA)	20	4,0	69	65	52	0,25
	☐ COTTON (BAVLNA)	40	4,0	348	53	50	0,83
		60	4,0	348	53	50	0,83
	8,0		378	53	54	0,90	
	SYNTHETICS (SYNTETIKA)	40	4,0	63	35	58	0,78
WW7*T301***	COTTON (BAVLNA)	20	3,5	69	65	52	0,25
	☐ COTTON (BAVLNA)	40	3,5	348	53	45	0,77
		60	3,5	348	53	45	0,77
	7,0		378	53	52	0,78	
	SYNTHETICS (SYNTETIKA)	40	3,5	63	35	52	0,78

Hodnoty v tabulce byly naměřeny za podmínek daných normou IEC60456/EN60456. Skutečné hodnoty závisí na způsobu použití spotřebiče.

Technické údaje

Orientační informace (v souladu se směrnicí EU 2019/2023)

Model	Program	Objem (kg)	Doba trvání programu (hh:mm)	Spotřeba energie (kWh/cyklus)	Spotřeba vody (l/cyklus)	Maximální teplota (°C)	Obsah zbytkové vlhkosti (%)	Rychlost odstředování (ot./min)
WT9*T3*4***	ECO 40-60 (EKO 40-60)	9,0	218	1,0568	59,909	49,1	49,7	1432
		4,5	166	0,708442	32,365	45,5	51,1	1433
		2,5	167	0,344426	28,373	26,2	52,0	1433
	COTTON (BAVLNA) 20°C	9,0	73	0,0822929	66,645	22,2	69,4	815
	COTTON (BAVLNA) 60°C	9,0	124	1,27683	69,811	51,0	74,0	813
	INTENSIVE (INTENZIVNÍ PRANÍ) 60°C (pro silně znečištěné prádlo)	9,0	138	1,27401	64,692	51,0	74,7	812
	SYNTHETICS (SYNETIKA)	4,0	60	0,226859	52,490	25,8	75,1	814
	QUICK WASH (RYCHLÉ PRANÍ)	2,0	24	0,0244138	25,575	18,0	84,2	815
WT8*T3*4***	ECO 40-60 (EKO 40-60)	8,0	210	1,03457	51,682	46,2	50,9	1427
		4,0	161	0,717662	31,316	42,7	50,3	1429
		2,0	161	0,326884	22,718	27,8	52,1	1429
	COTTON (BAVLNA) 20°C	8,0	76	0,0820249	61,304	23,3	71,0	813
	COTTON (BAVLNA) 60°C	8,0	119	1,12529	60,854	49,8	72,0	812
	INTENSIVE (INTENZIVNÍ PRANÍ) 60°C (pro silně znečištěné prádlo)	8,0	127	1,17734	56,692	50,6	73,0	813
	SYNTHETICS (SYNETIKA)	4,0	56	0,261334	47,936	26,0	74,2	813
	QUICK WASH (RYCHLÉ PRANÍ)	2,0	22	0,0215143	23,016	18,4	82,5	812

Model	Program	Objem (kg)	Doba trvání programu (hh:mm)	Spotřeba energie (kWh/cyklus)	Spotřeba vody (l/cyklus)	Maximální teplota (°C)	Obsah zbytkové vlhkosti (%)	Rychlost odstředování (ot./min)
WT8*T3*1***	ECO 40-60 (EKO 40-60)	8,0	207	1,2065	54,989	43,4	51,4	1229
		4,0	158	0,7203	39,144	36,3	50,8	1229
		2,0	155	0,5366	33,98	27,7	50,5	1229
	COTTON (BAVLNA) 20°C	8,0	76	0,140679	60,438	21,8	75,3	817
	COTTON (BAVLNA) 60°C	8,0	116	0,921573	49,32	50,1	73,5	819
	INTENSIVE (INTENZIVNÍ PRANÍ) 60°C (pro silně znečištěné prádlo)	8,0	132	1,31176	58,49	49,2	75,6	815
	SYNTHETICS (SYNETIKA)	4,0	58	0,280567	45,176	26,8	72,3	818
	QUICK WASH (RYCHLÉ PRANÍ)	2,0	21	0,0387267	20,276	17,1	78,9	817
WT7*T3*2***	ECO 40-60 (EKO 40-60)	7,0	197	0,902273	49,558	39,5	48,5	1232
		3,5	157	0,578437	30,425	35,3	50,6	1227
		2,0	157	0,320018	25,558	26,7	51,1	1227
	COTTON (BAVLNA) 20°C	7,0	69	0,0746634	56,261	24,0	70,6	810
	COTTON (BAVLNA) 60°C	7,0	119	1,07016	57,160	49,6	74,7	812
	INTENSIVE (INTENZIVNÍ PRANÍ) 60°C (pro silně znečištěné prádlo)	7,0	134	1,11110	54,801	50,1	75,9	814
	SYNTHETICS (SYNETIKA)	4,0	57	0,23449	45,458	26,2	78,8	810
	QUICK WASH (RYCHLÉ PRANÍ)	2,0	22	0,0199492	21,624	15,2	79,2	810

Technické údaje

Model	Program	Objem (kg)	Doba trvání programu (hh:mm)	Spotřeba energie (kWh/cyklus)	Spotřeba vody (l/cyklus)	Maximální teplota (°C)	Obsah zbytkové vlhkosti (%)	Rychlost odstředování (ot./min)
WT7*T3*1***	ECO 40-60 (EKO 40-60)	7,0	201	1,19332	47,08	42,9	51,0	1215
		3,5	155	0,685838	32,904	35,5	50,6	1217
		2,0	155	0,487225	28,523	28,2	51,0	1218
	COTTON (BAVLNA) 20°C	7,0	76	0,149581	59,972	25,1	74,7	804
	COTTON (BAVLNA) 60°C	7,0	134	0,782253	46,761	42,9	73,5	803
	INTENSIVE (INTENZIVNÍ PRANÍ) 60°C (pro silně znečištěné prádlo)	7,0	151	1,29578	52,504	50,0	77,1	802
	SYNTHETICS (SYNETIKA)	4,0	74	0,340442	45,117	26,8	75,1	804
QUICK WASH (RYCHLÉ PRANÍ)	2,0	23	0,0393385	20,900	18,0	75,3	804	

Hodnoty v tabulce byly naměřeny za podmínek daných normou IEC60456/EN60456. Skutečné hodnoty závisí na způsobu použití spotřebiče.

Informace EPREL

Přístup k registraci modelu EPREL:

1. Přejděte na stránky <https://eprel.ec.europa.eu>.
2. Z energetického štítku na produktu získejte identifikátor modelu a ten zadejte do vyhledávacího pole.
3. Zobrazí se informace o energetickém označování.

* Informace o produktu můžete získat přímo pomocí QR kódu na štítku s hodnocením produktu.

Kontaktní údaje

MÁTE DOTAZY NEBO POZNÁMKY?

ZEMĚ	ZAVOLEJTE NÁM	NEBO NÁS NAVŠTIVTE NA WEBOVÝCH STRÁNKÁCH
UK	0333 000 0333	www.samsung.com/uk/support
IRELAND (EIRE)	0818 717100	www.samsung.com/ie/support
GERMANY	06196 77 555 77	www.samsung.com/de/support
FRANCE	01 48 63 00 00	www.samsung.com/fr/support
SPAIN	91175 0015	www.samsung.com/es/support
PORTUGAL	808 207 267	www.samsung.com/pt/support
LUXEMBURG	261 03 710	www.samsung.com/be_fr/support
NETHERLANDS	088 90 90 100	www.samsung.com/nl/support
BELGIUM	02-201-24-18	www.samsung.com/be/support (Dutch) www.samsung.com/be_fr/support (French)
NORWAY	21629099	www.samsung.com/no/support
DENMARK	707 019 70	www.samsung.com/dk/support
FINLAND	030-6227 515	www.samsung.com/fi/support
SWEDEN	0771 726 786	www.samsung.com/se/support
AUSTRIA	0800 72 67 864 (0800-SAMSUNG)	www.samsung.com/at/support
SWITZERLAND	0800 726 786	www.samsung.com/ch/support (German) www.samsung.com/ch_fr/support (French)
HUNGARY	0680SAMSUNG (0680-726-7864)	www.samsung.com/hu/support
CZECH	800 - SAMSUNG (800-726786)	www.samsung.com/cz/support
SLOVAKIA	0800 - SAMSUNG (0800-726 786)	www.samsung.com/sk/support
CROATIA	072 726 786	www.samsung.com/hr/support
BOSNIA	055 233 999	www.samsung.com/ba/support
North Macedonia	023 207 777	www.samsung.com/mk/support
MONTENEGRO	020 405 888	www.samsung.com/support
SLOVENIA	080 697 267 (brezplačna številka)	www.samsung.com/si/support
SERBIA	011 321 6899	www.samsung.com/rs/support
Kosovo	0800 10 10 1	www.samsung.com/support
ALBANIA	045 620 202	www.samsung.com/al/support

Kontaktní údaje

ZEMĚ	ZAVOLEJTE NÁM	NEBO NÁS NAVŠTIVTE NA WEBOVÝCH STRÁNKÁCH
BULGARIA	*3000 Цена на един градски разговор 0800 111 31 Безплатен за всички оператори	www.samsung.com/bg/support
ROMANIA	*8000 (apel in retea) 08008-726-78-64 (08008-SAMSUNG) Apel GRATUIT Atenție: Dacă efectuați apelul din rețeaua Digi (RCS/RDS), vă rugăm să ne contactați formând numărul Telverde fără ultimele două cifre, astfel: 0800872678.	www.samsung.com/ro/support
ITALIA	800-SAMSUNG (800.7267864)	www.samsung.com/it/support
CYPRUS	8009 4000 only from landline, toll free	www.samsung.com/gr/support
GREECE	80111-SAMSUNG (80111 726 7864) only from land line (+30) 210 6897691 from mobile and land line	
POLAND	801-172-678* lub +48 22 607-93-33* * (opłata według taryfy operatora)	http://www.samsung.com/pl/support/
LITHUANIA	8-800-7777	www.samsung.com/lt/support
LATVIA	8000-7267	www.samsung.com/lv/support
ESTONIA	800-7267	www.samsung.com/ee/support

Poznámka

Poznámka

Poznámka

SAMSUNG





Práčka

Používateľská príručka

WW9*T30**** / WW8*T30**** / WW7*T30****

SAMSUNG

Obsah

Bezpečnostné informácie	4
Čo musíte vedieť o bezpečnostných pokynoch	4
Dôležité bezpečnostné symboly	4
Dôležité bezpečnostné opatrenia	5
Dôležité varovania týkajúce sa inštalácie	7
Výstrahy týkajúce sa inštalácie	8
Dôležité varovania týkajúce sa používania	9
Výstrahy týkajúce sa používania	10
Dôležité varovania týkajúce sa čistenia	13
Pokyny o značke OEEZ	14
Ecodesign	14
Inštalácia	15
Čo nájdete v škatuli	15
Inštalračné požiadavky	17
Inštalračia krok za krokom	19
Skôr než začnete	29
Úvodné nastavenia	29
Postup pri praní	29
Odporučaný prací prostriedok	33
Pokyny týkajúce sa zásuvky na prací prostriedky	34
Funkcie	37
Ovládací panel	37
Jednoduché kroky, ako začať	38
Prehľad cyklov	39
Nastavenia	41
Údržba	42
Pohotovostné vypustenie vody	42
Čistenie	43
Oprava pri zamrznutí	46
Starostlivosť pri dlhom nepoužívaní práčky	46

Riešenie problémov	47
Kontrolné body	47
Informačné kódy	51
Špecifikácie	53
Tabuľka starostlivosti o tkaniny	53
Ochrana životného prostredia	54
Záruka na náhradné diely	54
Hárok špecifikácií	54
Informácie o hlavných programoch prania	59
Orientačné informácie (podľa EÚ 2019/2023)	60
Informácie databázy EPREL	62
Kontaktné údaje	63
MÁTE OTÁZKY ALEBO KOMENTÁRE?	63

Bezpečnostné informácie

Gratulujeme vám k vašej novej automatickej práčke Samsung. Táto príručka obsahuje dôležité informácie o montáži, používaní a starostlivosti o vaše zariadenie. Urobte si čas na prečítanie tejto príručky, aby ste mohli naplno využívať všetky výhody a funkcie vašej automatickej práčky.

Čo musíte vedieť o bezpečnostných pokynoch

Túto príručku si, prosím, prečítajte dôkladne, aby ste vedeli, ako bezpečne a efektívne ovládať množstvo prvkov a funkcií vášho nového zariadenia. Príručku si odložte na bezpečné miesto v blízkosti zariadenia na budúce použitie. Toto zariadenie používajte len na cieľový účel podľa popisu v tejto používateľskej príručke. Výstrahy a dôležité bezpečnostné pokyny v tejto príručke nepokrývajú všetky možné okolnosti a situácie, ktoré sa môžu vyskytnúť. Je vo vašej zodpovednosti, aby ste pri inštalácii, údržbe a používaní vašej automatickej práčky používali zdravý rozum a boli opatrní a uvážliví.

Keďže nasledovné prevádzkové pokyny sa vzťahujú na niekoľko modelov, charakteristiky vašej automatickej práčky sa môžu mierne odlišovať od popisu v tejto príručke a nie všetky výstražné značky musia byť relevantné. Ak máte otázky alebo nejasnosti, obráťte sa na najbližšie servisné centrum alebo vyhľadajte pomoc a informácie online na adrese www.samsung.com.

Dôležité bezpečnostné symboly

Čo znamenajú ikony a značky v tejto používateľskej príručke:

VAROVANIE

Riziká alebo nebezpečné postupy, ktoré môžu spôsobiť vážne ublíženie na zdraví, smrť alebo škody na majetku.

UPOZORNENIE

Riziká alebo nebezpečné postupy, ktoré môžu spôsobiť ublíženie na zdraví alebo škody na majetku.

POZNÁMKA

Upozorňuje na možné riziko ublíženia na zdraví alebo škody na majetku.

Účelom týchto výstražných značiek je zabrániť zraneniu vás a iných osôb.

Dôsledne ich dodržiavajte.

Po prečítaní tejto príručky si ju uchovajte na budúce použitie na bezpečnom mieste.

Pred začatím používania tohto zariadenia si prečítajte všetky pokyny.

Podobne ako v prípade iných zariadení využívajúcich elektrickú energiu a pohyblivé prvky, existujú tu potenciálne riziká. Ak sa má toto zariadenie používať bezpečne, oboznámte sa s jeho funkciami a pri jeho používaní postupujte opatrne.

Dôležité bezpečnostné opatrenia

VAROVANIE

V snahe znížiť nebezpečenstvo požiaru, zásahu elektrickým prúdom alebo ujmy na zdraví osôb pri používaní spotrebiča dodržujte základné bezpečnostné opatrenia vrátane nasledujúcich:

1. Toto zariadenie by nemali používať osoby (vrátane detí) s obmedzenými fyzickými, zmyslovými alebo mentálnymi schopnosťami, prípadne s nedostatkom skúseností a vedomostí, pokiaľ na ne nebude dozerať osoba zodpovedná za ich bezpečnosť alebo im takáto osoba nedá pokyny, ako zariadenie používať.
2. **Používanie v Európe:** Toto zariadenie môžu používať deti vo veku viac ako 8 rokov, osoby s obmedzenými fyzickými, zmyslovými alebo mentálnymi schopnosťami alebo osoby s nedostatkom skúseností a vedomostí, ak sa na nich bude dozerať alebo ak budú poučení o pokynoch používania zariadenia bezpečným spôsobom a ak porozumejú všetkým možným rizikám. Deti by sa nemali hrať so zariadením. Deti by bez dozoru nemali vykonávať čistenie ani údržbu zariadenia.

Bezpečnostné informácie

3. Deti by mali byť pod dohľadom, aby sa zaistilo, že sa nebudú so zariadením hrať.
4. Ak je poškodený prívodný kábel, musí ho vymeniť výrobca, jeho servisný agent alebo podobne kvalifikovaná osoba, aby sa predišlo nebezpečenstvu.
5. Staré súpravy hadíc sa nesmú používať opakovane. Musia sa použiť nové súpravy hadíc dodané so zariadením.
6. V prípade zariadení, ktoré majú v spodnej časti ventilačné otvory, ich nemôže zakrývať koberec.
7. **Používanie v Európe:** Deti mladšie ako 3 roky by mali byť mimo dosahu, pokiaľ nebudú pod nepretržitým dohľadom.
8. **UPOZORNENIE:** Aby ste predišli nebezpečenstvu neúmyselného vynulovania tepelnej poistky, zariadenie nesmie byť napájané externým spínacím zariadením, ako napríklad časovačom, alebo pripojené k obvodu, ktoré dodávatelia pravidelne zapínajú a vypínajú.
9. Toto zariadenie je určené len na použitie v domácnostiach a nie je určené na použitie:
 - v podnikových kuchyniach, predajniach, kanceláriách a iných pracovných prostrediach;
 - vo farmárskych budovách;
 - zákazníkmi v hoteloch, motelloch a iných ubytovacích zariadeniach;
 - v zariadeniach poskytujúcich nocľah s raňajkami;
 - v spoločne využívaných priestoroch v bytových domoch alebo samoobslužných práčovniach.

Dôležité varovania týkajúce sa inštalácie

VAROVANIE

Inštaláciu tohto zariadenia musí vykonať kvalifikovaný technik alebo servisná spoločnosť.

- Ak sa tak nestane, môže dôjsť k zásahu elektrickým prúdom, požiaru, výbuchu, poruchám produktu alebo zraneniu.

Zariadenie je ťažké, a preto dávajte pri jeho dvíhaní pozor.

Napájací kábel zapojte do elektrickej zásuvky, ktorá spĺňa miestne špecifikácie pre elektrinu. Pre toto zariadenie používajte len zásuvku, nepoužívajte predlžovací kábel.

- Zdieľanie sieťovej zásuvky s inými zariadeniami pomocou predlžovačky alebo predlžovacieho napájacieho kábla môže mať za následok zásah elektrickým prúdom alebo požiar.
- Ubezpečte sa, či sa elektrické napätie, frekvencia a prúd zhodujú s technickými údajmi produktu. V opačnom prípade môže dôjsť k zásahu elektrickým prúdom alebo vzniku požiaru. Napájaciu zástrčku pevne pripojte do sieťovej zásuvky.

Pomocou suchej tkaniny odstraňujte z koncoviek sieťovej zástrčky a kontaktov pravidelne všetky cudzie látky (napr. prach alebo vodu).

- Odpojte sieťovú zástrčku a vyčistite ju suchou tkaninou.
- V opačnom prípade môže dôjsť k zásahu elektrickým prúdom alebo vzniku požiaru.

Sieťovú zástrčku zasuňte do sieťovej zásuvky pri správnej orientácii, aby kábel smeroval k podlahe.

- Ak pripojíte sieťovú zástrčku k zásuvke opačne, elektrické vodiče vo vnútri kábla sa môžu poškodiť a spôsobiť zásah elektrickým prúdom alebo vznik požiaru.

Všetky baliace materiály uchovávajte v dostatočnej vzdialenosti od detí, keďže môžu byť pre ne nebezpečné.

- Ak si dá dieťa na hlavu vrecko, môže sa zadusiť.

Keď sa zariadenie, napájacia zástrčka alebo kábel poškodí, obráťte sa na najbližšie servisné centrum.

Toto zariadenie sa musí správne uzemniť.

Zariadenie neuzemňujte pripojením k vedeniu plynu, plastovej vodovodnej rúre ani k telefonickej linke.

- Môže to spôsobiť zásah elektrickým prúdom, výbuch alebo problémy so zariadením.
- Napájací kábel nikdy nezapájajte do sieťovej zásuvky, ktorá nie je správne uzemnená. Zaisťte, aby bola v súlade s miestnymi a národnými predpismi.

Toto zariadenie neinštalujte do blízkosti ohrievača ani žiadnych horľavých materiálov.

Toto zariadenie neinštalujte na vlhké, mastné alebo prašné miesta, na miesta vystavené priamemu slnečnému žiareniu alebo vode (dažďové kvapky).

Toto zariadenie neinštalujte na miesta s nízkou teplotou.

- Mráz môže spôsobiť puknutie rúrok.

Bezpečnostné informácie

Toto zariadenie neinštalujte na miesta možného úniku plynu.

- Môže spôsobiť požiar alebo zásah elektrickým prúdom.

Nepoužívajte elektrický transformátor.

- Môže spôsobiť požiar alebo zásah elektrickým prúdom.

Nepoužívajte poškodenú napájaciu zástrčku, poškodený napájací kábel alebo povolenú sieťovú zásuvku.

- Môže spôsobiť požiar alebo zásah elektrickým prúdom.

Nevyťahujte nasilu ani nadmerne neohýbajte napájací kábel.

Napájací kábel nepretáčajte ani neuväzujte.

Napájací kábel nevešajte na kovový predmet, neumiestňujte naň ťažké predmety, nekladajte ho medzi predmety, ani ho nezatláčajte do priestoru za zariadením.

- Môže spôsobiť požiar alebo zásah elektrickým prúdom.

Napájací kábel pri odpájaní sieťovej zástrčky neťahajte.

- Sieťovú zástrčku odpájajte uchopením samotnej zástrčky.
- V opačnom prípade môže dôjsť k zásahu elektrickým prúdom alebo vzniku požiaru.

Toto zariadenie by sa malo umiestniť tak, aby bol zabezpečený prístup k sieťovej zásuvke, vodovodným kohútikom a odvodným potrubiam.

V prípade opravy produktu vykonanej neautorizovaným poskytovateľom servisných služieb, neodbornou opravou alebo opravou svojpomocne, nenesie spoločnosť Samsung zodpovednosť za žiadne škody na výrobku, zranenie ani za iné problémy týkajúce sa bezpečnosti výrobku spôsobené vyššie zmieneným pokusom o opravu produktu, pokiaľ nebola vykonaná striktné v súlade s týmito pokynmi pre opravu a údržbu. Záruka sa nevzťahuje na žiadne poškodenia produktu spôsobené pokusom o opravu produktu inou osobou, než certifikovaným servisným strediskom spoločnosti Samsung.

Výstrahy týkajúce sa inštalácie

UPOZORNENIE

Zariadenie by sa malo umiestniť takým spôsobom, aby bol zabezpečený voľný prístup k napájacej zástrčke.

- V opačnom prípade môže dôjsť k zásahu elektrickým prúdom alebo požiaru z dôvodu úniku elektrickej energie.

Zariadenie nainštalujte na plochý a tvrdý podklad, ktorý unesie jeho hmotnosť.

- V opačnom prípade môže dochádzať k nezvyčajným vibráciám, pohybum, zvukom alebo problémom s produktom.

Dôležité varovania týkajúce sa používania

VAROVANIE

Ak dôjde k zatopeniu zariadenia, okamžite prerušte prívod vody a napájania a obráťte sa na najbližšie servisné stredisko.

- Nedotýkajte sa napájacej zástrčky mokrými rukami.
- V opačnom prípade môže dôjsť k zásahu elektrickým prúdom.

Ak zo zariadenia vychádzajú zvláštne zvuky, zápach z horenia alebo sa z neho šíri dym, okamžite odpojte sieťovú zástrčku a obráťte sa na najbližšie servisné stredisko.

- V opačnom prípade môže dôjsť k zásahu elektrickým prúdom alebo vzniku požiaru.

V prípade úniku plynu (napr. propán, LPG atď.) okamžite vyvetrajte miestnosť a nedotýkajte sa napájacej zástrčky. Nedotýkajte sa zariadenia ani napájacieho kábla.

- Nepoužívajte ventilátor.
- Iskrenie by mohlo spôsobiť výbuch alebo požiar.

Skôr než zariadenie zlikvidujete, odstráňte páčku na dverách práčky.

- V prípade uviaznutia vo vnútri zariadenia môže dôjsť k zaduseniu dieťaťa.

Pred použitím odstráňte baliaci materiál (špongia, polystyrén) pripevnený k spodnej časti automatickej práčky.

Neperte veci kontaminované benzínom, kerozínom, benzénom, riedidlom na farby, alkoholom, prípadne inými horľavými alebo výbušnými látkami.

- Môže to spôsobiť zásah elektrickým prúdom, požiar alebo výbuch.

Počas chodu práčky (vysoko teplotné pranie/sušenie/odstreďovanie) neotvárajte dvere automatickej práčky násilím.

- Voda vytekajúca z práčky môže mať za následok popáleniny alebo spôsobiť šmyklavosť podlahy. Môže to mať za následok zranenie.
- Otvorenie dverí násilím môže mať za následok poškodenie produktu alebo zranenie.

Nedotýkajte sa napájacej zástrčky mokrými rukami.

- Môže to spôsobiť zásah elektrickým prúdom.

Zariadenie nevypínajte odpojením napájacieho kábla počas prevádzky zariadenia.

- Opätovné pripojenie napájacieho kábla do sieťovej zásuvky môže spôsobiť iskrenie a následný zásah elektrickým prúdom alebo vznik požiaru.

Deťom nedovoľte liezť na zariadenie ani do jeho vnútra.

- Môže to spôsobiť zásah elektrickým prúdom, popálenie alebo zranenie.

Počas činnosti práčky pod ňu nekladajte ruku ani kovové predmety.

- Môže to mať za následok zranenie.

Bezpečnostné informácie

Zariadenie neodpájajte od siete ťahaním za napájací kábel. Vždy pevne uchopíte zástrčku a ťahajte priamo von zo zásuvky.

- Poškodenie napájacieho kábla môže spôsobiť skrat, požiar alebo zásah elektrickým prúdom.

Nepokúšajte sa svojvoľne opravovať, rozoberať ani upravovať toto zariadenie.

- Nepoužívajte žiadne iné poistky (napríklad medené, z oceleového drôtu a pod.) okrem štandardnej poistky.
- Keď je zariadenie potrebné opraviť alebo preinštalovať, obráťte sa na najbližšie servisné centrum.
- V opačnom prípade môže dôjsť k zásahu elektrickým prúdom, požiaru, poruchám produktu alebo zraneniu.

Keď sa od kohútika uvoľní hadica prívodu vody a zaplaví zariadenie, odpojte napájací kábel.

- V opačnom prípade môže dôjsť k zásahu elektrickým prúdom alebo vzniku požiaru.

Napájací kábel odpojte v prípade, ak sa zariadenie dlho nepoužíva, alebo počas búrky.

- V opačnom prípade môže dôjsť k zásahu elektrickým prúdom alebo vzniku požiaru.

Ak sa do vnútra zariadenia dostane cudzia látka, odpojte napájací kábel a obráťte sa na najbližšie servisné stredisko spoločnosti Samsung.

- Môže spôsobiť požiar alebo zásah elektrickým prúdom.

Nedovoľte deťom (ani domácim zvieratám) hrať sa na práčke alebo v jej vnútri. Práčka sa zvnútra nedá jednoducho otvoriť a dieťa by si v prípade uväznenia v jej vnútri mohlo vážne ublížiť.

Výstrahy týkajúce sa používania

UPOZORNENIE

Keď sa práčka znečistí cudzími látkami, napríklad pracím prostriedkom, nečistotami, zvyškami jedál a pod., odpojte napájací kábel a práčku očistite pomocou vlhkej a jemnej látky.

- V opačnom prípade môže dôjsť k zmene farieb, deformácii, poškodeniu alebo vzniku hrdze.

Predné sklo sa môže rozbiť po silnom náraze. Pri používaní práčky postupujte opatrne.

- Rozbitie skla môže mať za následok zranenie.

Po dlhom období nepoužívania, prerušení dodávky vody alebo pri opakovanom pripájaní prívodnej hadice vodovodný kohútik otvárajte pomaly.

- Tlak vzduchu v prívodnej hadici vody alebo vo vodovodnej rúrke môže mať za následok poškodenie dielu produktu alebo únik vody.

Ak počas činnosti dôjde k chybe vypúšťania, skontrolujte, či došlo k problému s vypúšťaním.

- Ak práčku používate, keď je zaplavená z dôvodu problému s vypúšťaním, môže to mať za následok zásah elektrickým prúdom alebo požiar.

Bielizeň vkladajte do práčky úplne, aby sa bielizeň nezachytila vo dverách.

- Ak sa bielizeň zachytí vo dverách, môže to mať za následok poškodenie bielizne alebo práčky, prípadne to môže mať za následok únik vody.

Keď sa práčka nepoužíva, vypnite prívod vody.

- Ubezpečte sa, či sú skrutky na konektore prívodnej hadice vody riadne dotiahnuté.

Zaistite, aby gumené tesnenie a sklo predných dverí neboli znečistené cudzou látkou (napr. odpad, vlákna, vlasy atď.).

- Ak sa cudzia látka zachytí vo dverách alebo dvere nie sú úplne zatvorené, môže to spôsobiť únik vody.

Pred použitím zariadenia otvorte vodovodný kohútik a skontrolujte, či je konektor prívodnej hadice vody pevne dotiahnutý a či nedochádza k úniku vody.

- Ak sú skrutky na konektore prívodnej hadice vody uvoľnené, môže dôjsť k úniku vody.

Produkt, ktorý ste si zakúpili, je navrhnutý len na domáce použitie.

Použitie produktu na pracovné účely sa kvalifikuje ako nesprávne používanie produktu. V takom prípade produkt nebude chránený štandardnou zárukou poskytovanou spoločnosťou Samsung a spoločnosťou Samsung nie je možné pripísať zodpovednosť za nesprávne fungovanie alebo škody plynúce z takéhoto nesprávneho používania.

Nestavajte sa na zariadenie ani naň neumiestňujte žiadne predmety (napr. bielizeň, zapálené sviečky, zapálené cigarety, riady, chemikálie, kovové predmety atď.).

- Mohlo by to spôsobiť zásah elektrickým prúdom, požiar, problémy so zariadením alebo ujmu na zdraví.

Na povrch zariadenia nesprejajte prchavé látky (napr. insekticídy).

- Okrem škodlivého pôsobenia na ľudské zdravie to tiež môže spôsobiť zásah elektrickým prúdom, požiar alebo problémy so zariadením.

Do blízkosti práčky nedávajte žiadne predmety, ktoré vytvárajú elektromagnetické pole.

- Môže to mať za následok zranenie spôsobené poruchou.

Voda vypustená počas cyklu vysokoteplotného prania alebo sušenia je horúca. Nedotýkajte sa vody.

- Môže to spôsobiť popáleniny alebo zranenie.

Doba vypúšťania sa môže líšiť v závislosti od teploty vody. Ak je teplota vody prívysoká, proces vypúšťania sa začne až potom, čo voda vychladne.

Vodovzdorné sedadlá, rohože alebo oblečenie (*) neperte, neodstreďujte a nesušte, pokiaľ vaša práčka nemá špeciálny cyklus na pranie týchto položiek.

Bezpečnostné informácie

(*): Vlnená posteľná bielizeň, dažďové prikrývky, rybárske vesty, lyžiarske nohavice, spacie vaky, plienkové prikrývky, teplákové súpravy a bicyklové, automobilové a motocyklové prikrývky a pod.

- Hrubé alebo pevné rohože neperte ani v prípade, že sa na štítku o starostlivosti nachádza symbol práčky. Môže to spôsobiť zranenie alebo poškodenie práčky, stien, podlahy alebo oblečenia z dôvodu neobvyklých vibrácií.
- Neperte koberčeky a rohožky s gumenou úpravou. Gumená časť by sa mohla odtrhnúť a zostať v bubne, čo by mohlo spôsobiť napríklad poruchu odtoku.

Práčku nepoužívajte, keď je zásuvka na pracie prostriedky vybrať.

- Môže to spôsobiť zásah elektrickým prúdom alebo zranenie spôsobené únikom vody.

Počas sušenia alebo tesne po sušení sa nedotýkajte vnútra bubna, pretože je horúci.

- Môže to spôsobiť popáleniny.

Sklenené dvierka budú počas prania a sušenia horúce. Z tohto dôvodu sa ich nedotýkajte.

Zároveň zakážte deťom hrať sa v blízkosti práčky alebo sa dotýkať sklenených dvierok.

- Môže to spôsobiť popáleniny.

Do zásuvky na pracie prostriedky nestrkajte ruku.

- Môže to spôsobiť zranenie, pretože vašu ruku môže zachytiť podávacie zariadenie pracieho prostriedku.

Ak používate práškový prací prostriedok, vyberte priečinok na tekutý prací prostriedok (len niektoré modely).

- Ak to neurobíte, cez prednú časť priečinka na prací prostriedok môže vytekať voda.

Do práčky nekladajte okrem bielizne žiadne iné predmety (napríklad topánky, zvyšky potravín, zvieratá).

- V prípade domácich zvierat to môže spôsobiť poškodenie práčky alebo zranenie a smrť spôsobené následkom neobvyklých vibrácií.

Tlačidlá nestláčajte pomocou ostrých predmetov, napríklad špendlíkov, nožov, nechťov a pod.

- Môže to spôsobiť zásah elektrickým prúdom alebo zranenie.

Neperte bielizeň kontaminovanú olejmi, krémami alebo kozmetickými vodami, ktoré sa zvyčajne nachádzajú v obchodoch pre starostlivosť o pokožku alebo na masážnych klinikách.

- Môže to spôsobiť deformáciu gumeného tesnenia a únik vody.

V bubne dlhodobo nenechávajte kovové predmety, napríklad zatváracie špendlíky, sponky či bieliadlo.

- Môže to spôsobiť zhrdzavenie bubna.
- Ak sa na povrchu bubna začne objavovať hrdza, naneste na jeho povrch čistiaci prostriedok (neutrálny) a na vyčistenie použite špongiu. Nikdy nepoužívajte kovovú kefu.

Suchý čistiaci prostriedok nepoužívajte priamo a bielizeň kontaminovanú chemickým čistiacim prostriedkom neperte, nepláčajte a neodstredujte.

- Z dôvodu tepla z oxidácie oleja to môže spôsobiť spontánne horenie alebo vzplanutie.

Nepoužívajte vodu zo zariadení na chladenie/ohrievanie vody.

- Môže to spôsobiť problémy s práčkou.

Do práčky nepoužívajte prírodné mydlo na ručné pranie.

- Ak v práčke zatvrdne a nahromadí sa, môže to spôsobiť problémy s produktom, zmenu farieb, vznik hrdze alebo nepríjemné pachy.

Do pracej siete dajte ponožky a podprsienky a perte ich s ostatnou bielizňou.

V pracej sieti neperte veľké kusy bielizne, ako napríklad posteľnú bielizeň.

- V opačnom prípade môže dôjsť k zraneniam z dôvodu neobvyklých vibrácií.

Nepoužívajte stvrdnutý prací prostriedok.

- Ak sa nahromadí vo vnútri práčky, môže to mať za následok únik vody.

Uistite sa, či sú vrecká na oblečení, ktoré sa ide prať, prázdne.

- Pevné ostré predmety, ako napríklad mince, zatváracie špendlíky, ihly, skrutky alebo kamienky môžu spôsobiť značné poškodenie zariadenia.

Neperte oblečenie s veľkými sponami, gombíkmi alebo inými ťažkými kovovými predmetmi.

Bielizeň roztriedte podľa toho, ako púšťa farbu, a zvolte odporúčaný cyklus, teplotu vody a ďalšie funkcie.

- Môže to mať za následok zmenu farby bielizne a poškodenie látky.

Pri zatváraní dvierok dávajte pozor, aby ste v nich neprivreli prsty detí.

- V opačnom prípade môže dôjsť k zraneniu.

Aby ste zabránili vzniku zápachu a plesní, nechajte dvierka po dokončení cyklu prania otvorené, aby mohol bubon vyschnúť.

Aby ste zabránili tvorbe vodného kameňa, nechajte zásuvku na prací prostriedok po dokončení cyklu prania otvorenú, aby zvnútra vyschla.

Dôležité varovania týkajúce sa čistenia

VAROVANIE

Nečistite zariadenie tak, že budete priamo naň striekať vodu.

Nepoužívajte silné kyslé čistiace prostriedky.

Na čistenie zariadenia nepoužívajte benzén, riedidlo ani alkohol.

- Môže spôsobiť zmenu farby, deformáciu, poškodenie, požiar alebo zásah elektrickým prúdom.

Pred čistením alebo vykonaním údržby odpojte zariadenie od stenovej zásuvky.

- V opačnom prípade môže dôjsť k zásahu elektrickým prúdom alebo vzniku požiaru.

Bezpečnostné informácie

Pokyny o značke OEEZ

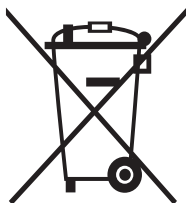

Správna likvidácia tohoto výrobku (Elektrotechnický a elektronický odpad)

(Platí v krajinách so zavedeným separovaným zberom)

Toto označenie na výrobku, príslušenstve alebo v sprievodnej brožúre hovorí, že po skončení životnosti by produkt ani jeho elektronické príslušenstvo (napr. nabíjačka, náhlavná súprava, USB kábel) nemali byť likvidované s ostatným domovým odpadom. Prípadnému poškodeniu životného prostredia alebo ľudského zdravia môžete predísť tým, že budete tieto výrobky oddeľovať od ostatného odpadu a vrátite ich na recykláciu.

Používatelia v domácnostiach by pre podrobné informácie, ako ekologicky bezpečne naložiť s týmito výrobkami, mali kontaktovať buď predajcu, ktorý im ich predal, alebo príslušný úrad v mieste ich bydliska.

Priemyselní používatelia by mali kontaktovať svojho dodávateľa a overiť si podmienky kúpnej zmluvy. Tento výrobok a ani jeho elektronické príslušenstvo by nemali byť likvidované spolu s ostatným priemyselným odpadom.

Viac informácií o ochrane životného prostredia a regulačných povinnostiach týkajúcich sa výrobkov spoločnosti Samsung, napríklad REACH, WEEE alebo batérií, nájdete na webovej lokalite www.samsung.com

Ecodesign

Podrobné pokyny týkajúce sa inštalácie a čistenia práčky a informácie o ekodizajne (v súlade s nariadením (EÚ) 2019/2023) nájdete na webovej lokalite spoločnosti Samsung (<http://www.samsung.com>). Stačí prejsť na sekcie Podpora > Úvodná stránka, kde zadáte názov modelu.

Inštalácia

Postupujte presne podľa nasledujúcich pokynov, aby ste práčku nainštalovali správne a zabránili nehodám počas prania.

Čo nájdete v škatuli

Uistite sa, že všetky časti sú súčasťou balenia výrobku. Ak sa vyskytne problém s práčkou alebo dielmi, kontaktujte miestne zákaznícke centrum alebo predajcu výrobkov značky Samsung.

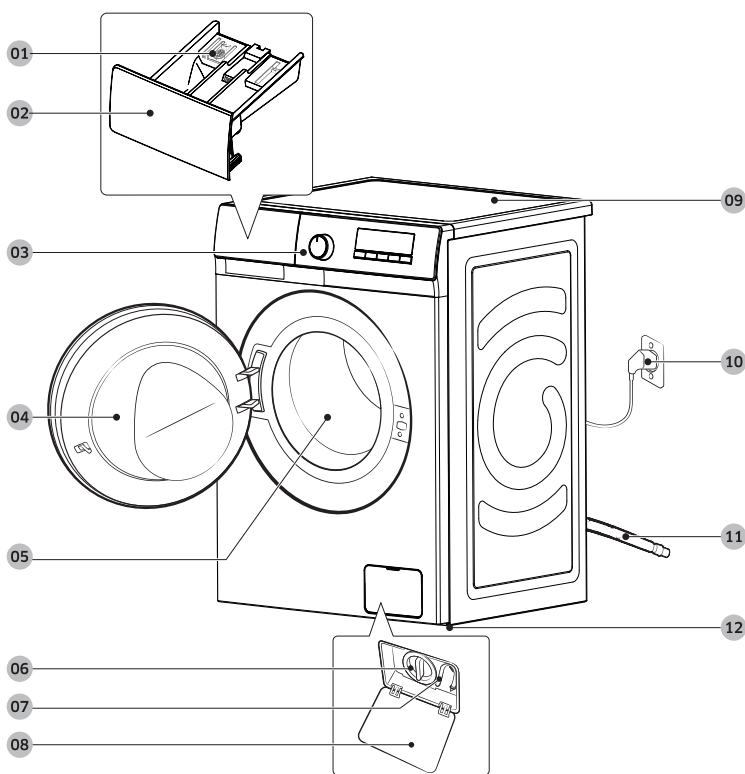

01 Páčka uvoľnenia

02 Zásuvka na pracie prostriedky

03 Ovládací panel

04 Dvere

05 Bubon

06 Odpadový filter

07 Trubica núdzového vývodu

08 Kryt filtra

09 Vrchná časť

10 Napájacia zástrčka

11 Odtoková hadica

12 Vyrovnávacie nožičky

Inštalácia



Kľúč



Kryty na skrutky



Vodiaca lišta hadice



Hadica na studenú vodu



Hadica na horúcu vodu

POZNÁMKA

- Na nastavenie vyrovnávacích nožičiek a odstránenie prepravných skrutiek v zadnej časti práčky je potrebný kľúč.
- Súčasťou balenia sú 4 kryty na skrutky, ktoré slúžia na zakrytie otvorov na prepravné skrutky.
- Na vedenie odtokovej hadice použite vodiacu lištu hadice.
- Hadicu na studenú a horúcu vodu zapojte do prívodov v zadnej časti práčky, aby ste získali prívod studenej a horúcej vody.
- Niektoré modely môžu mať iba jeden prívod studenej vody. Ak má vaša práčka iba jeden prívod vody, uistite sa, že pripojíte hadicu na studenú vodu ku kohútiku na studenú vodu.

Inštalčné požiadavky

Zdroj elektrickej energie a uzemnenie

- Požaduje sa poistka alebo istič: striedavý prúd 220 – 240 V / 50 Hz.
- Použite samostatnú napájaciu vetvu vyhradenú pre vašu práčku.

Pre správne uzemnenie sa práčka dodáva so sieťovým káblom, ktorý má uzemňovaciu zástrčku s tromi hrotmi, pre použitie v správne nainštalovanej a uzemnenej zásuvke.

Ak v súvislosti s uzemnením nemáte istotu, požiadajte o radu kvalifikovaného elektrikára alebo opravára.

Dodanú zástrčku nijako neupravujte. Ak sa nedá zapojiť do zásuvky, zavolajte kvalifikovaného elektrikára, ktorý nainštaluje správnu zásuvku.

VAROVANIE

- NEPOUŽÍVAJTE predlžovací kábel.
- Používajte iba sieťový kábel, ktorý sa dodáva s práčkou.
- NEZAPÁJAJTE uzemňovací kábel do plastového vedenia, plynového potrubia alebo potrubia na teplú vodu.
- Nesprávne zapojenie vodičov na uzemnenie môže spôsobiť zásah elektrickým prúdom.

Prívod vody

Správny tlak vody pre túto práčku je medzi 50 kPa a 1000 kPa. Tlak vody nižší ako 50 kPa môže spôsobiť, že sa vodný ventil úplne nezatvorí. Môže tiež spôsobiť, že sa bubon bude dlhšie plniť vodou a práčka sa vypne. Vodovodné kohútiky musia byť vo vzdialenosti do 120 cm od zadnej strany práčky, aby dodané prívodné hadice dosiahli k práčke.

Ak chcete predísť riziku nežiaduceho úniku vody:

- zaistením jednoduchého prístupu k vodovodným kohútikom,
- zastavením vodovodných kohútikov, keď sa práčka nepoužíva,
- pravidelnou kontrolou únikov na armatúrach vodovodnej hadice.

UPOZORNENIE

Pred prvým použitím práčky skontrolujte, či zo spojov na ventile vody a kohútikoch nemôže unikať voda.

Vypúšťanie

Spoločnosť Samsung odporúča stúpacie potrubie s výškou 60 – 90 cm. Odtoková hadica musí byť pripojená cez sponu hadice k stúpaciemu potrubiu, ktoré musí úplne pokrývať odtokovú hadicu.

Podlaha

V záujme dosahovania optimálnych výsledkov je potrebné práčku nainštalovať na pevnú podlahu. Drevené podlahy možno budú potrebovať spevnenie kvôli minimalizácii vibrácií a/alebo nevyrovnaným zaťažением. Koberce a podlahy z mäkkých dlaždíc nevytvárajú dostatočný odpor proti vibráciám a môžu prispieť k miernemu posunu práčky počas cyklu.

Inštalácia

UPOZORNENIE

Práčku NEINŠTALUJTE na vyvýšené alebo nedostatočne stabilné konštrukcie.

Teplota vody

Práčku neinštalujte na miesta, kde môže dôjsť k zamrznutiu vody, pretože práčka si vždy nejakú vodu uchováva vo vodných ventiloch, čerpadlách a hadiciach. Zamrznutá voda vo vedeniach môže poškodiť remene, čerpadlo a iné súčasti práčky.

Inštalácia do prístenku alebo komory

Minimálne vzdialenosti pre bezpečné fungovanie:

Bočné strany	25 mm	Vzadu	50 mm
Hore	25 mm	Vpredu	550 mm

Ak automatickú práčku a sušičku inštalujete spoločne, predná časť prístenku alebo komory musí mať vzduchový otvor bez prekážok s veľkosťou najmenej 550 mm. Samotná práčka nevyžaduje špecifický vzduchový otvor.

Inštalácia krok za krokom

KROK1 Výber miesta

Požiadavky na umiestnenie:

- pevný, rovný povrch bez koberca alebo podlahovej krytiny, ktorá môže brániť vetraníu,
- mimo priameho slnečného žiarenia,
- dostatočný priestor na vetranie a káble,
- teplota okolia je vždy vyššia ako bod mrazu (0 °C),
- mimo zdroja tepla.



POZNÁMKA

- V snahe zabrániť nadmernému vibrovaniu počas používania práčky sa v prvom rade riad'te stabilitou.
- Práčku umiestnite na pevnú a rovnú podlahu.
- Neumiestňujte práčku na mäkké podlahy alebo podlahové krytiny.
- Ak umiestnite práčku na drevenú podlahu, namontujte na podlahu drevený panel odolný proti vode (s minimálnou hrúbkou 30 mm). Tiež odporúčame umiestniť práčku do rohu drevenej podlahy.

Inštalácia

KROK 2 Demontáž prepravných skrutiek

Odbaľte výrobok a odmontujte všetky prepravné skrutky.

POZNÁMKA

Počet prepravných skrutiek sa môže líšiť v závislosti od modelu.

VAROVANIE

- Baliace materiály môžu byť nebezpečné pre deti. Všetky baliace materiály (plastové obaly, polystyrén atď.) odložte mimo dosahu detí.
- V snahe vyhnúť sa zraneniu po odstránení prepravných skrutiek otvory zakryte krytmi skrutiek. Práčku nepremiestňujte bez namontovaných prepravných skrutiek. Pred premiestnením práčky na iné miesto namontujte prepravné skrutky. Prepravné skrutky si odložte na bezpečné miesto na budúce použitie.

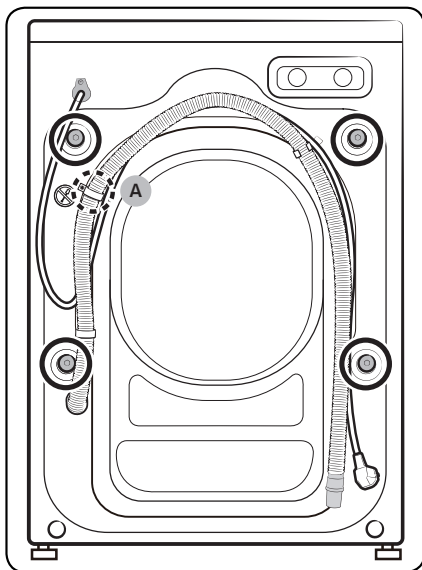

1. Na zadnej strane práčky nájdete prepravné skrutky (na obrázku sú označené krúžkom).

UPOZORNENIE

Neodstraňujte skrutku (A), ktorá upevňuje hadicovú sponu.

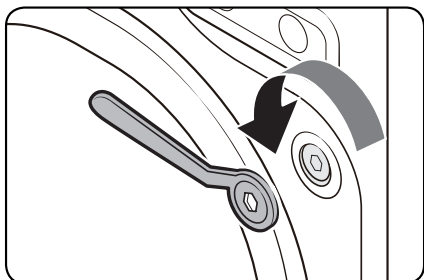

2. Pomocou dodaného kľúča na matice uvoľnite všetky prepravné skrutky tak, že ich budete otáčať proti smeru hodinových ručičiek.

POZNÁMKA

Prepravné skrutky si uschovajte na použitie v budúcnosti.

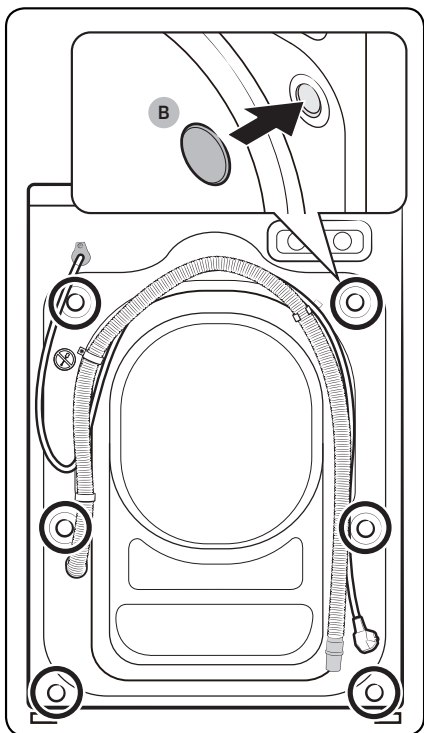

3. Do otvorov (na obrázku sú označené krúžkom) vložte kryty skrutiek (B).

Inštalácia

KROK 3 Nastavenie vyrovnávacích nožičiek

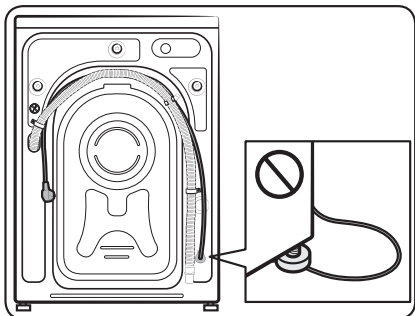
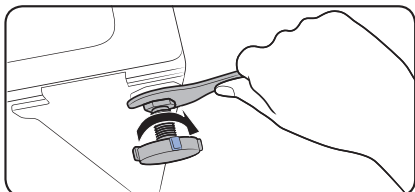
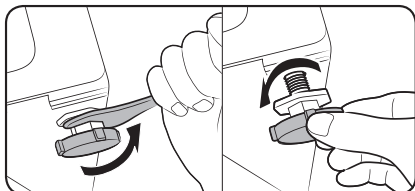

1. Práčku jemne zasuňte na miesto. Priveľkým tlakom by ste mohli poškodiť vyrovnávacie nožičky.
2. Práčku vyrovnajte ručne, upravením polohy vyrovnávacích nožičiek.
3. Keď je práčka vyrovnaná, matice utiahnite pomocou kľúča.

⚠ UPOZORNENIE

Pri montáži výrobku sa uistite, že vyrovnávacie nožičky netlačia na napájací kábel.

⚠ UPOZORNENIE

Vyrovnávacie nožičky sa musia dotýkať povrchu podlahy, aby nedochádzalo k posunom práčky alebo vzniku hluku v dôsledku vibrácií. Potom skontrolujte, či sa práčka nekolíše. Ak sa práčka nekolíše, dotiahnite matice.

KROK 4 Pripojenie hadice na vodu

Dodaná hadica na vodu sa môže v závislosti od modelu líšiť. Postupujte podľa pokynov k dodanej hadici na vodu.

Pripojenie k vodovodnému kohútiku so závitom

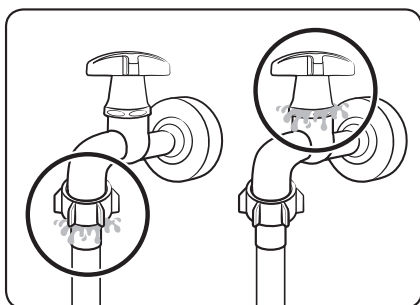
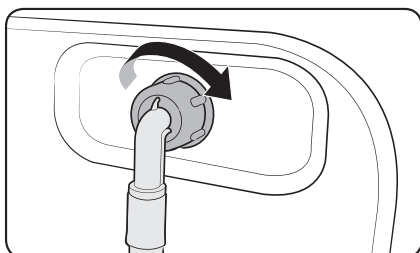
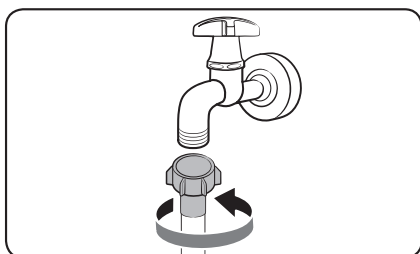

1. Hadicu na vodu pripojte k vodovodnému kohútiku, a potom ju utiahnite otáčaním v smere hodinových ručičiek.

⚠ UPOZORNENIE

Pred pripojením hadice na vodu skontrolujte, či sa v konektore na hadicu nachádza gumená podložka. Nepoužívajte hadicu, ak podložka chýba alebo je poškodená.

2. Druhú stranu hadice na vodu pripojte k prívodovému ventilu na zadnej strane práčky a potom ju utiahnite otáčaním v smere hodinových ručičiek.

3. Pomaly otvorte prívod vody a uistite sa, že okolo spojov neuniká voda. Ak voda uniká, zopakujte prvý a druhý krok.

⚠ VAROVANIE

Ak uniká voda, zastavte prevádzku práčky a odpojte ju od zdroja elektrickej energie. V prípade úniku vody z hadice na vodu následne kontaktujte servisné stredisko Samsung, v prípade úniku vody z vodovodného kohútika kontaktujte inštalatéra. Mohlo by to spôsobiť zásah elektrickým prúdom.

Inštalácia

UPOZORNENIE

Hadicu na vodu nasilu nenaťahujte. Ak je hadica príkrátka, nahradte ju dlhšou, vysoko-tlakovou hadicou.

Pripojenie na vodovodný kohútik bez závitů

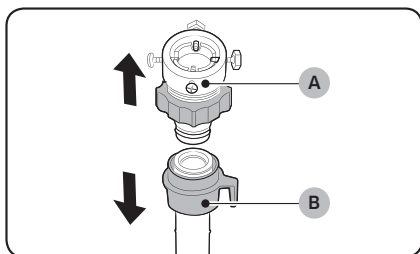

1. Z hadice na vodu (B) odstráňte adaptér (A).

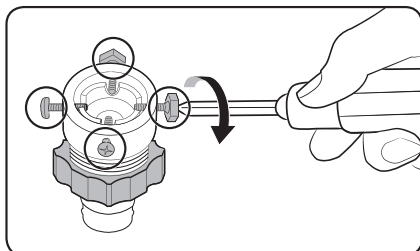

2. Pomocou skrutkovača uvoľnite štyri skrutky adaptéra.

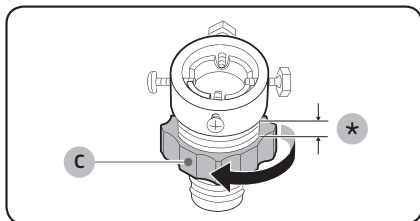

3. Držte adaptér a otáčajte dielom (C) v smere šípky a uvoľnite ho o 5 mm (*).

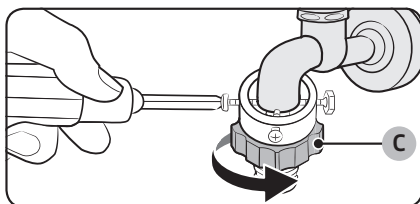

4. Adaptér nasadte na vodovodný kohútik a potom ho nadvihnite a dotiahnite skrutky.

5. Otáčajte dielom (C) v smere šípky, až kým ho nedotiahnete.

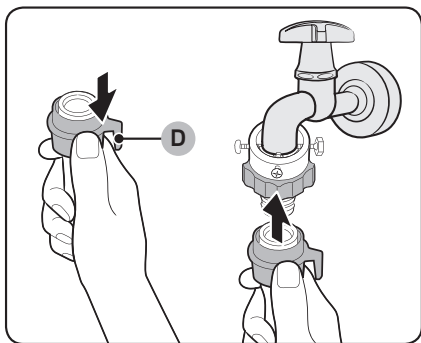

6. Natiahnite diel (D) na hadicu na vodu a zároveň hadicu pripojte k adaptéru. Potom diel (D) pustíte. Hadica zapadne do adaptéra a budete počuť kliknutie.

7. Na dokončenie pripojenia hadice na vodu si pozrite kroky 2 a 3 v časti „Pripojenie k vodovodnému kohútiku so závitom“.

POZNÁMKA

- Po pripojení hadice na vodu k adaptéru ju potiahnite smerom nadol a skontrolujte, či je riadne pripojená.
- Používajte bežný typ vodovodného kohútika. Ak je kohútik štvorcového tvaru alebo je príliš veľký, pred umiestnením adaptéra na kohútik vyberte rozperný krúžok.

Inštalácia

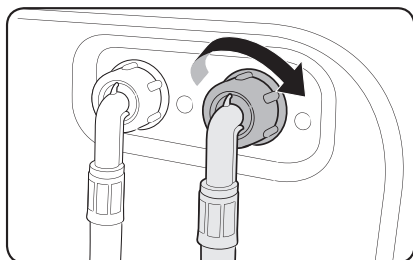

Hadica so systémom Aqua (len vybrané modely)

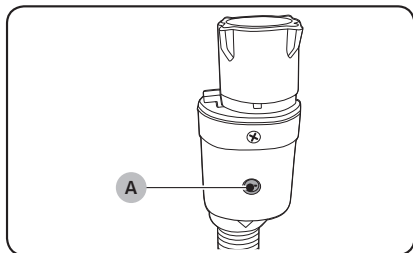

POZNÁMKA

Koniec hadice so systémom Aqua Stop musí byť pripojený ku kohútiku a nie k zariadeniu.

Pre modely s ďalším prívodom teplej vody:

1. Červený koniec hadice na teplú vodu pripojte k prívodovému ventilu teplej vody na zadnej strane práčky.
2. Druhý koniec hadice na teplú vodu pripojte ku kohútiku teplej vody.

Hadica so systémom Aqua upozorní používateľa na riziko úniku vody. Zaznamenáva tok vody a v prípade úniku indikátor (A) v strede zmení farbu na červenú.

KROK 5 Umiestnenie odtokovej hadice

Odtokovú hadicu je možné umiestniť tromi spôsobmi:

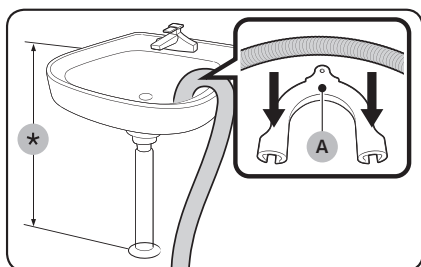

Cez okraj umývadla

Odtokovú hadicu je potrebné umiestniť vo výške medzi 60 a 90 cm (*) od zeme. Hrdlo hadice upevnite v ohnutej polohe pomocou dodanej **plastovej vodiacej lišty hadice (A)**. Vodiacu lištu zaistíte pomocou háčika o stenu, aby ste zaistili stabilné odtekanie.

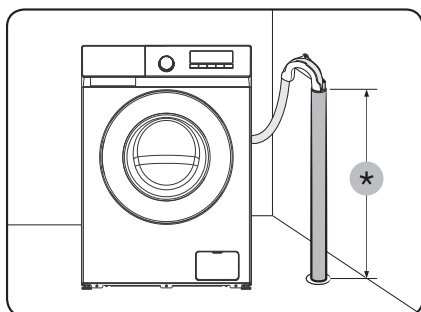

K odtokovej rúre

Odtoková rúra musí byť vysoká aspoň 60–90 cm (*). Odporúčame použiť 65 cm vysokú vertikálnu trúbku.

- Použite dodaný plastový vodiaci prvok hadice, aby ste zabezpečili, že odtoková hadica ostane na svojom mieste (pozrite si obrázok).
- Uistite sa, že je odtoková hadica zasunutá 15 cm hlboko v odtokovej rúre, aby ste zabránili vylievaniu vody počas vypúšťania.
- Pripevnite vodiaci prvok hadice k stene, aby ste zabránili pohybu odtokovej hadice.

Požiadavky na stúpajúce odtokové potrubie:

- minimálny priemer 5 cm,
- Minimálna odvodová kapacita 60 litrov za minútu.

Inštalácia

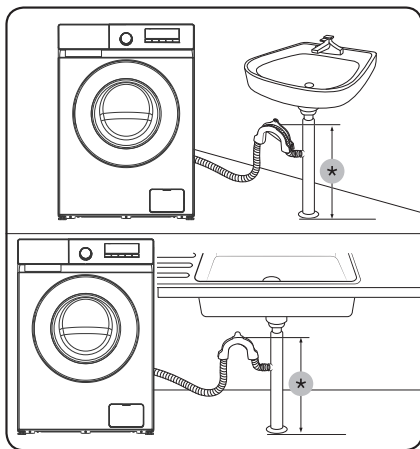

K prípojke odtokového potrubia drezu

Prípojka odtokového potrubia sa musí nachádzať nad sifónom drezu, aby sa koniec hadice nachádzal minimálne 24 palcov (60 cm) nad zemou.

(*): 24 palcov (60 cm)

UPOZORNENIE

Odstráňte veko prípojky odtokového potrubia skôr, než k nej pripojíte odtokové potrubie.

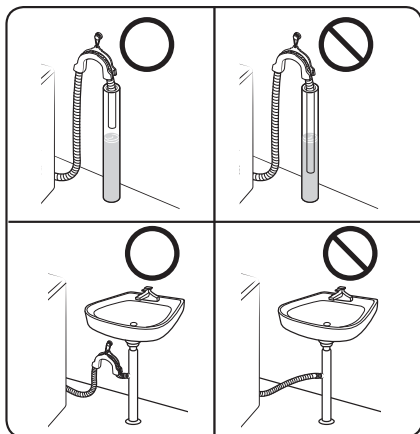

UPOZORNENIE

Nekladte odtokovú hadicu na miesta s výskytom stojatej vody alebo mláka. Voda môže natiecť naspäť do práčky.

KROK 6 Zapnutie

Sieťový kábel zapojte do schválenej elektrickej zásuvky AC 220 – 240 V / 50 Hz chránenej poistkou alebo ističom. Potom stlačením tlačidla **Napájanie**  práčku zapnite.

Skôr než začnete

Úvodné nastavenia

Pred použitím práčky sa uistite, že je správne nainštalovaná.

Skôr než prvýkrát vyperiete oblečenie, najskôr dokončíte cyklus prania bez oblečenia.

1. Hadice na vodu pripojte k vodovodnému kohútiku a k práčke.
2. Zapojte napájací kábel do elektrickej zásuvky.
3. Do priechodka na prací prostriedok pridajte približne 10 g pracieho prostriedku.
4. Stlačením tlačidla **Napájanie** (⏻) zapnite práčku.
5. Otočením voliča **Volič cyklu** vyberte cyklus COTTON (BAVLNA).
6. Stlačte tlačidlo **Spustiť/Pozastaviť** (▶||).

Postup pri praní

KROK1 Triedenie

Bielizeň roztried'te podľa nasledujúcich kritérií:

- Štítok o starostlivosti: Bielizeň roztried'te na bavlnenú, zmiešanú tkaninu, syntetickú, hodvábnu, vlnenú a umelý hodváb.
- Farebné: Oddel'te biele od farebného.
- Veľkosť: Práním vecí rôznych veľkostí zvýšite výkon pri praní.
- Citlivosť: Samostatne vyperte jemnú bielizeň, napríklad čisté, vlnené kusy oblečenia, záclony a hodvábnu kusy oblečenia. Skontrolujte štítky na bielizni.

POZNÁMKA

Na oblečení skontrolujte štítok o starostlivosti a pred práním ich roztried'te.

Skôr než začnete

KROK 2 Vyprázdenie vreciek

Vyprázdnite všetky vrecká na oblečení, ktoré idete prať.

- Kovové objekty, napr. mince, špendlíky a spony na oblečení, môžu poškodiť inú pranú bielizeň a bubon práčky.

Oblečenie s vreckami a výšivkami obráťte naruby.

- Ak sú pri praní rozopnuté zipsy na nohaviciach a bundách, bubon práčky by sa mohol poškodiť. Zipsy by mali byť zapnuté a zaistené šnúrkou.
- Oblečenie s dlhými pásmi sa môže zapliesť medzi iné oblečenie. Uistite sa, že ramienka pred praním zviažete.

KROK 3 Používanie sieťky na bielizeň

- Podprsienky (s možnosťou prania vo vode) sa musia prať v sieťke na bielizeň. Kovové časti podprseniek môžu pretrhnúť alebo prederaviť inú bielizeň.
- Malá a ľahká bielizeň, napr. ponožky, rukavice, pančuchy a vreckovky, sa môže zaseknúť vo dverách. Perte ich v jemnej sieťke na bielizeň.
- Sieťku na bielizeň neperte prázdnu. Mohlo by dôjsť k abnormálnym vibráciám, ktoré by mohli spôsobiť posunutie práčky a spôsobiť tak poranenie.

KROK 4 Predpieranie (ak je potrebné)

Keď je bielizeň silne znečistená, pre vybraný cyklus vyberte možnosť Predpieranie. Pri výbere možnosti prania nezabudnite do priečinku hlavného prania nasypať práškový prací prostriedok.

KROK 5 Určenie kapacity várky

Práčku nepreplňajte. Preplňanie môže spôsobiť, že práčka nebude prať poriadne. Informácie o kapacite naplnenia pre rôzne typy oblečenia nájdete na strane 39.

POZNÁMKA

Ak periete posteľnú bielizeň a obliečky, čas prania môže byť dlhší alebo môže dôjsť k zníženiu efektivity otáčania. Pre posteľnú bielizeň a obliečky odporúčame maximálnu rýchlosť otáčkového cyklu 800 ot./min a kapacitu naplnenia 2,0 kg alebo menej.

UPOZORNENIE

- Nevyvážená bielizeň môže spôsobiť zníženie efektivity otáčania.
- Uistite sa, že je bielizeň úplne vložená v bubne a nie je zachytená o dvierka.
- Nebúchajte dvierkami. Dvierka zatvárajte jemne. V opačnom prípade sa dvierka nemusia zatvoriť správne.

KROK 6 Použitie vhodného typu pracieho prostriedku

Typ pracieho prostriedku vyberte podľa typu tkaniny (bavlna, syntetická, jemná bielizeň, vlna), farby, teploty prania a stupňa znečistenia. Vždy používajte prací prostriedok na bielizeň so „slabými mydlinami“, ktorý je navrhnutý pre automatické práčky.





POZNÁMKA

- Postupujte podľa odporúčaní výrobcu pracieho prostriedku, ktoré sú založené na hmotnosti bielizne, stupňa znečistenia a tvrdosti vody vo vašej oblasti. Ak neviete, aká je tvrdosť vašej vody, informujte sa v miestnej vodárenskej spoločnosti.
- Nepoužívajte prací prostriedok, ktorý zatvrdol alebo stuhol. Prací prostriedok môže zostať v cykle pláchania a zapchať odtokový vývod.



UPOZORNENIE

Pri praní vlny pomocou cyklu **WOOL (VLNA)**  používajte výhradne neutrálny tekutý prací prostriedok. Pri cykle **WOOL (VLNA)**  by práškový prací prostriedok mohol ostať na bielizni a zmeniť jej farbu.

Skôr než začnete

Pracie kapsuly

Na dosiahnutie najlepších výsledkov pri používaní pracích kapsúl dodržiavajte nasledujúce pokyny.

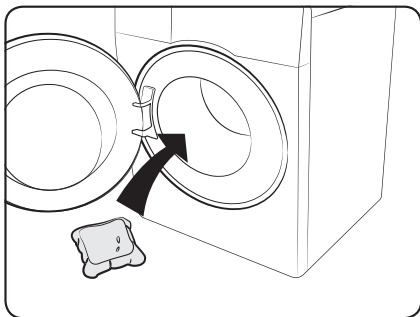

1. Kapsulu vložte na spodok prázdneho bubna do jeho zadnej časti.

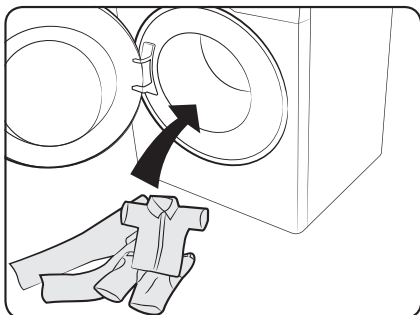

2. Bielizeň uložte do bubna na kapsulu.

UPOZORNENIE

V prípade cyklov, ktoré používajú studenú vodu alebo ktoré sa dokončia rýchlejšie ako za jednu hodinu, sa kapsula nemusí úplne rozpustiť.

Odporúčaný prací prostriedok

Tieto odporúčania platia pre teplotné rozsahy uvedené v tabuľke cyklov.

●	Odporúča sa	▲	Výhradne tekutý prací prostriedok
-	Neodporúča sa	△	Výhradne práškový prací prostriedok

Cyklus	Prací prostriedok			Teplota (°C)
	Univerzálny	Jemné a vlnené oblečenie	Špeciálny	
ECO 40-60	●	-	-	40
COTTON (BAVLNA)	●	-	-	Cold (Studená) ~ 90
SYNTHETICS (SYNETIKA)	●	-	-	Cold (Studená) ~ 60
QUICK WASH (RÝCHLE PRANIE)	●	-	-	Cold (Studená) ~ 30
MIXED LOAD (ZMIEŠANÁ VÁRKA)	●	-	-	Cold (Studená) ~ 40
INTENSIVE (INTENZÍVNE)	●			60
WOOL (VLNA) 	-	▲	▲	Cold (Studená) ~ 40
COLOURS (FAREBNÉ)	●	-	-	Cold (Studená) ~ 40
BABY CARE (DETSKÁ BIELIZEŇ)	●	-	-	Cold (Studená) ~ 60

Hodnoty uvádzané pri iných programoch ako ECO 40-60 sú len orientačné.



Skôr než začnete

Skôr než začnete

Pokyny týkajúce sa zásuvky na pracie prostriedky

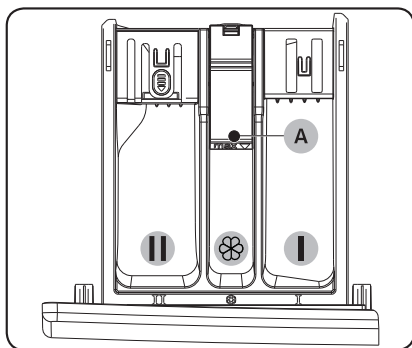
Práčka je vybavená dávkovačom s tromi priečinkami: ľavý priečinok na prací prostriedok na hlavný cyklus, stredný na aviváž a pravý zadný na prostriedok na predpranie.



- 01  Priečinok predprania: Použite prostriedok na predpranie alebo škrob.
- 02  Priečinok hlavného prania: určený na prací prostriedok, prostriedok na zmäkčenie vody, namáčací prostriedok, bielidlo alebo prostriedky na odstraňovanie škvŕn.
- 03  Priečinok na aviváž: určený na prídavné látky, napríklad aviváž. Prostriedok nesmie presiahnuť maximálnu úroveň (A).

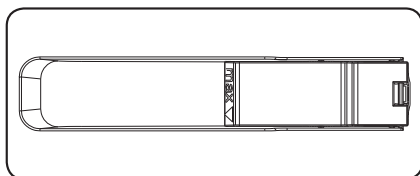

POZNÁMKA

Skutočný vzhľad vodiaceho prvku na aviváž sa môže líšiť v závislosti od modelu.

UPOZORNENIE

- Počas prania neotvárajte zásuvku na pracie prostriedky.
- Nepoužívajte nasledujúce druhy pracích prostriedkov:
 - tablety alebo kapsule
 - guľôčky alebo sieťky
- Aby sa zabránilo upchatiu priečinka, koncentrované alebo vysoko obohatené prostriedky (aviváž alebo prací prostriedok) sa pred použitím musia zriediť vodou.
- Keď vyberiete Delay End (Odložený kon.), nedávajte prací prostriedok priamo do bubna. V opačnom prípade môže dôjsť k zmene farby bielizne. Keď vyberiete Delay End (Odložený kon.), použite priečinok na prací prostriedok.

Pridávanie pracích prostriedkov do priechinka na prací prostriedok

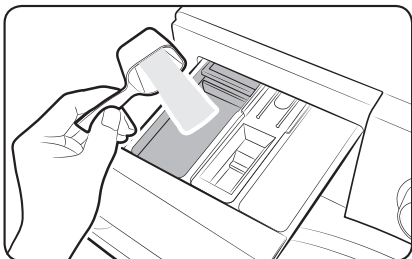

1. Zásuvku na prací prostriedky otvorte vysunutím.
2. Prací prostriedok pridávajte do **II** priechinka hlavného prania podľa pokynov alebo odporúčaní výrobcu.

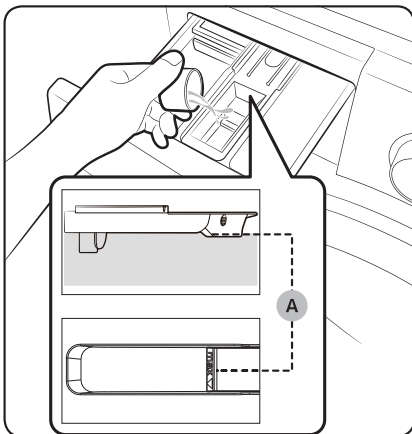

3. Aviváž pridávajte do **III** priechinka na aviváž. Prostriedok nesmie presiahnuť maximálnu úroveň (A). Počas posledného pláchania sa do pracieho prostriedku nadávkuje aviváž.

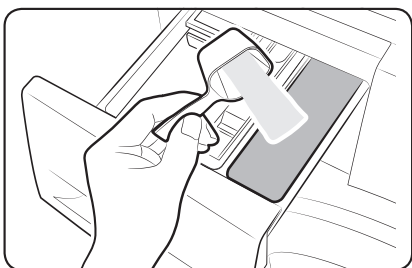

4. Ak chcete bielizeň predprať, prostriedok na predpranie pridajte do **I** priechinka predprania podľa pokynov alebo odporúčaní výrobcu.
5. Zatvorte zásuvku na prací prostriedky.

Skôr než začnete

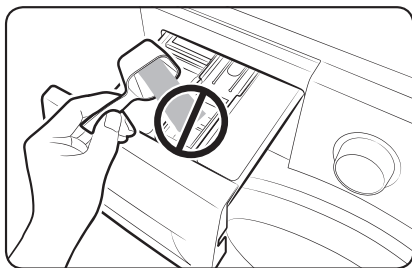

UPOZORNENIE

- Do vodiaceho prvku na tekutý prací prostriedok nesypte prací prášok.
- Koncentrovanú aviváž je potrebné pred použitím zriediť vodou.
- Prací prostriedok na hlavné pranie nepridávajte do  priečinka na aviváž.
- Nepridávajte nadmerné množstvo pracieho prostriedku. Môže to mať nepriaznivé následky na pranie.
- Na čistenie bubna nepoužívajte čistiace prostriedky. Zvyšky chemikálií v bubne znižujú účinnosť prania.

Funkcie

Ovládací panel

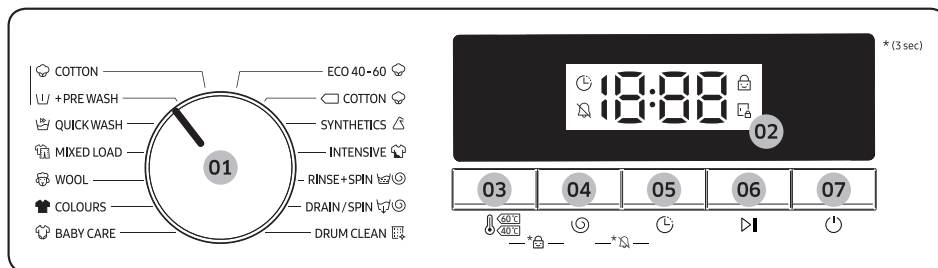

01 Volič cyklu	Otočením voliča vyberiete cyklus.
02 Displej	Na displeji sa zobrazujú informácie o aktuálnom cykle a odhadovaný zostávajúci čas alebo v prípade určitého problému informačný kód.
03 Teplota	Stlačením zmeníte nastavenie teploty vody pre aktuálny cyklus. Dostupný teplotný rozsah závisí od cyklu. Vybratá teplota sa zobrazí na displeji.
04 Odstredovanie	Stlačením zmeníte rýchlosť odstredovania aktuálneho cyklu. Dostupná rýchlosť odstredovania závisí od cyklu. Vybratá rýchlosť odstredovania sa zobrazí na displeji.
05 Odložený kon.	Opakovane stlačte tlačidlo Odložený kon. , aby ste prechádzali cez dostupné možnosti oneskorenia ukončenia (od 3 do 24 hodín v hodinových prírastkoch).
06 Spustiť/Pozastaviť	Stlačením tohto tlačidla spustíte alebo pozastavíte prevádzku. Jedným stlačením tlačidla spustíte cyklus. Opakovaným stlačením tlačidla pozastavíte prevádzku. Nastavenia cyklov a možnosti môžete meniť. Opakovaným stlačením tlačidla obnovíte pozastavenú prevádzku.
07 Napájanie	Stlačením zapnete alebo vypnete práčku. Ak zapnete práčku a 10 minút ju nebudete používať, automaticky sa vypne.

*(3 sec): Podržte tlačidlo na 3 sekundy.

Funkcie

Jednoduché kroky, ako začať

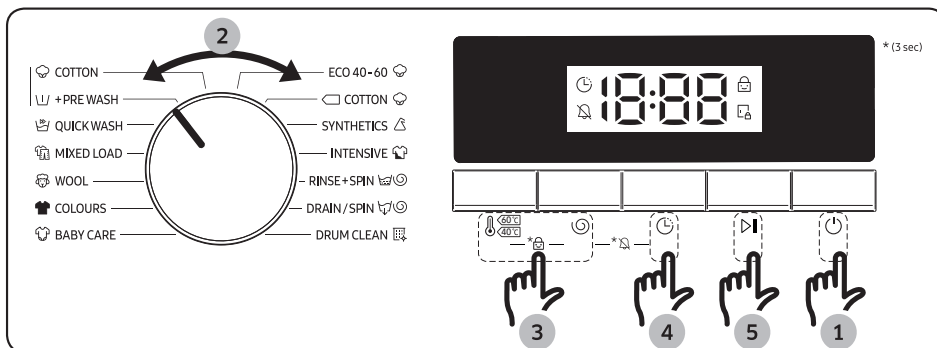

1. Stlačením tlačidla **Napájanie** zapnete práčku.
2. Otáčaním voliča **Volič cyklu** vyberte cyklus.
3. Podľa potreby zmeňte nastavenia cyklu (**Teplota a Odstreďovanie**).
4. Odložený kon. nastavte vtedy, ak chcete dokončiť cyklus prania v požadovaný čas.
5. Stlačte tlačidlo **Spustiť/Pozastaviť** .

Zmena cyklu počas prania

1. Stlačením tlačidla **Spustiť/Pozastaviť** zastavte pranie.
2. Vyberte iný cyklus.
3. Opätovným stlačením tlačidla **Spustiť/Pozastaviť** začnete nový cyklus.

Prehľad cyklov

Štandardné cykly

Cyklus	Popis	Max. várka (kg)		
		9 kg model	8 kg model	7 kg model
COTTON (BAVLNA)	<ul style="list-style-type: none"> Na bavlnu, posteľnú bielizeň, obrusy, spodnú bielizeň, uteráky alebo tričká. Čas prania a počet pláchaní sa automaticky upraví podľa naplnenia. Na pranie mierne zašpinenej bavlnenej bielizne pri nominálnej teplote 20 °C. 	9	8	7
+PRE WASH (+PREDPIERANIE)	<ul style="list-style-type: none"> Pred spustením cyklu COTTON (BAVLNA) sa pridá proces predbežného prania. 	5,5	5	4,5
QUICK WASH (RÝCHLE PRANIE)	<ul style="list-style-type: none"> Na pranie mierne znečisteného oblečenia s hmotnosťou menej ako 2,0 kg, ktoré potrebujete rýchlo vyprať. 	2	2	2
MIXED LOAD (ZMIEŠANÁ VÁRKA)	<ul style="list-style-type: none"> Na zmiešané várky, ktoré obsahujú bavlnené a syntetické tkaniny. 	4,5	4	3
WOOL (VLNA) 	<ul style="list-style-type: none"> Pranie vlny s jemnými kolísavými pohybmi a namáčaním chráni vlnové vlákna pred stiahnutím/ poškodením. Odporúčame prírodný prací prostriedok. 	3	2	2
COLOURS (FAREBNÉ)	<ul style="list-style-type: none"> Pre tmavé oblečenie vyrobené z bavlny, syntetických materiálov alebo zmiešané tkaniny. 	4,5	4	3,5
BABY CARE (DETSKÁ BIELIZEŇ)	<ul style="list-style-type: none"> Využíva pranie pri vysokej teplote a dodatočné pláchania na efektívne odstránenie zvyškov pracieho prostriedku. 	4,5	4	3,5
ECO 40-60	<ul style="list-style-type: none"> Na pranie bežne zašpinenej bavlnenej bielizne, ktorú je podľa vyhlásení možné prať pri teplote 40 °C alebo 60 °C spoločne počas rovnakého cyklu. Tento cyklus sa používa na zhodnotenie súladu s legislatívou EÚ o ekodizajne. Tento cyklus je nastavený predvolene. 	9	8	7

Funkcie



Cyklus	Popis	Max. várka (kg)		
		9 kg model	8 kg model	7 kg model
 COTTON (BAVLNA)	<ul style="list-style-type: none"> Optimálny výkon pri nižšej spotrebe energie na bavlnené tkaniny, posteľnú bielizeň, obrusy, spodnú bielizeň, uteráky a košele. 	9	8	7
SYNTHETICS (SYNETIKA)	<ul style="list-style-type: none"> Na blúzky alebo košele vyrobené z polyesteru (diolén, trevira), polyamidu (perlon, nylon) alebo podobných tkanín. 	4,5	4	3,5
INTENSIVE (INTENZÍVNE)	<ul style="list-style-type: none"> Pre ťažko zašpinené oblečenie. Prevádzkový čas je dlhší ako pri iných cykloch. 	9	8	7
RINSE+SPIN (PLÁCHANIE + ODS TREĐOVANIE)	<ul style="list-style-type: none"> Práčka je vybavená funkciou dodatočného pláchania po použití aviváže. 	9	8	7
DRAIN/SPIN (VYPÚŠŤANIE/ ODS TREĐOVANIE)	<ul style="list-style-type: none"> S dodatočným odstreďovaním na efektívne odstraňovanie vlhkosti z bielizne. 	9	8	7
DRUM CLEAN (ČISTENIE BUBNA)	<ul style="list-style-type: none"> Vyčistí bubon a odstráni z neho špinu a baktérie. Uistite sa, že bubon je prázdny. Na čistenie bubna nepoužívajte čistiace prostriedky. 	-	-	-

POZNÁMKA

- Naplnením domácej práčky alebo domácej práčky so sušičkou po kapacitu uvádzanú výrobcom pre jednotlivé programy prispějete k úspore energie a vody.
- Mieru hluku a zostávajúcej vlhkosti ovplyvňuje rýchlosť odstreďovania: čím vyššia je rýchlosť odstreďovania počas fázy odstreďovania, tým väčší hluk práčka vydáva a tým nižšia je miera zostávajúcej vlhkosti.
- Najúčinnejšie cykly z hľadiska spotreby energie sú spravidla tie, ktoré majú dlhšie trvanie pri nižšej teplote.

Odložený kon.

Automatickú práčku môžete nastaviť tak, aby automaticky dokončila pranie neskôr, pričom si môžete vybrať oneskorenie od 3 do 24 hodín (v prírastkoch po 1 hodine). Zobrazená hodina ukazuje čas, kedy sa pranie dokončí.

1. Vyberte cyklus. Potom podľa potreby cyklus zmeňte.
2. Opakovane stláčajte tlačidlo **Odložený kon.** , kým sa nenastaví požadovaný čas.
3. Stlačte tlačidlo **Spustiť/Pozastaviť** .
Rozsvieti sa príslušná kontrolka so zapnutými hodinami.
4. Ak chcete funkciu **Odložený kon.**  zrušiť, práčku reštartujte stlačením tlačidla **Napájanie**.

Príklad z bežného života



Chcete, aby dvojhodinový cyklus skončil o 3 hodiny od aktuálneho času. K aktuálnemu cyklu teda pridáte možnosť **Odložený kon.** s nastavením na 3 hodiny a o 14:00 stlačíte tlačidlo **Spustiť/Pozastaviť** . Čo sa stane? Práčka začne prať o 15:00 a cyklus skončí o 17:00. Nižšie nájdete časovú os pre tento príklad.



Nastavenia



Detský zámok

Aby ste zabránili nehodám detí, použite funkciu **Detský zámok**, ktorá uzamkne všetky tlačidlá s výnimkou tlačidla **Napájanie** .

- Ak chcete aktivovať alebo deaktivovať funkciu **Detský zámok** súčasne na 3 sekundy podržte tlačidlo **Teplota**  a **Odstredovanie** .
- Ak je aktivovaná funkcia **Detský zámok**, indikátor  sa rozsvieti.

Vyp. Alarm

Môžete zapnúť alebo vypnúť zvuk voliča cyklu aj všetkých tlačidiel.

- Ak chcete zapnúť alebo vypnúť zvuk, súčasne na 3 sekundy podržte tlačidlo **Odstredovanie**  a **Odložený kon.** . Keď je zvuk vypnutý, indikátor  sa rozsvieti.

Údržba

Práčku udržiavajte čistú, aby ste zabránili zhoršeniu výkonu a predĺžili jej životnosť.

Pohotovostné vypustenie vody

V prípade výpadku energie pred vybratím bielizne vypustíte z bubna vodu.

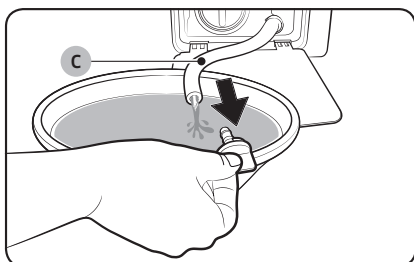
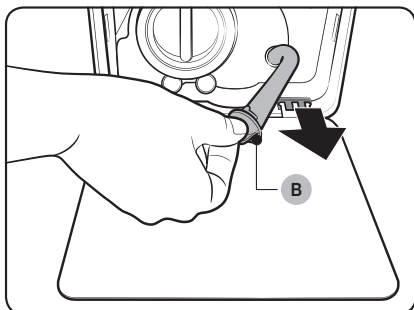
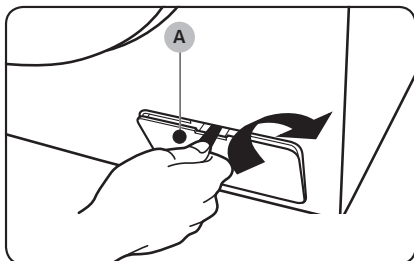

1. Automatickú práčku vypnite a odpojte z elektrickej zásuvky.
2. Pomocou predmetov, ako sú napríklad mince, otvorte podľa pokynov na obrázku kryt filtra (A).
3. Ku krytu priložte veľkú prázdnu nádobu, trubicu núdzového vývodu nasmerujte do nádoby a pridržiavajte pritom uzáver trubice (B).
4. Odstráňte uzáver z trubice núdzového vývodu (C) a vodu z nej nechajte vytečť do nádoby.
5. Keď voda vytečie, trubicu zatvorte uzáverom a založte späť na miesto. Potom zatvorte kryt filtra.

POZNÁMKA

Použite veľkú nádobu, pretože v bubne môže byť viac vody, než by ste mohli predpokladať.

Čistenie

Povrch práčky

Použite jemnú handričku a jemný čistiaci prostriedok na použitie v domácnosti. Na práčku nesprejujte vodu.

Mriežkový filter

Mriežkový filter hadice na vodu čistite raz alebo dvakrát ročne.

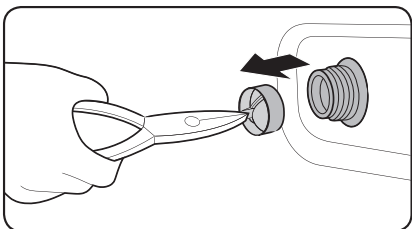
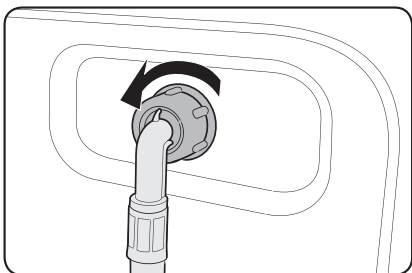

1. Vypnite práčku a napájací kábel odpojte zo siete.
2. Zastavte vodovodný kohútik.
3. Uvoľnite a odpojte hadicu na vodu zo zadnej strany práčky. Hadicu zakryte handričkou, aby z nej nevytekala voda.
4. Pomocou kliešťov vytiahnite mriežkový filter z prívodového ventilu.
5. Mriežkový filter ponorte do vody tak, aby v nej bol namočený aj spoj so závitom.
6. Mriežkový filter úplne vysušte mimo slnečného žiarenia.
7. Mriežkový filter nasadte späť do prívodového ventilu a znova k nemu pripojte hadicu na vodu.
8. Zapnite vodovodný kohútik.

POZNÁMKA

Ak je mriežkový filter upchatý, na obrazovke sa zobrazí informačný kód „4C“.

Údržba

Odpadový filter

Odpadový filter odporúčame čistiť 5- až 6-krát ročne, aby sa zabránilo jeho upchatiu.

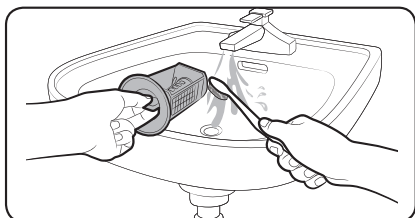
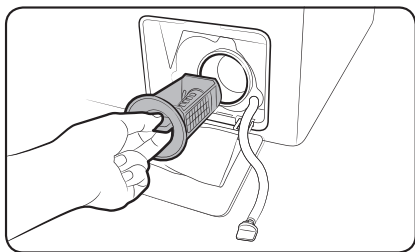

1. Vypnite práčku a napájací kábel odpojte zo siete.
2. Vypustite zvyšnú vodu z bubna. Pozrite si časť „Pohotovostné vypustenie vody“.
3. Pomocou predmetov, ako sú napríklad mince, otvorte kryt filtra (A).
4. Otočte otočným gombíkom odpadového filtra doľava a vypustite z neho zostávajúcu vodu.
5. Odpadový filter vyčistite jemnou kefkou. Uistite sa, či nie je vrtuľa odtokového čerpadla vo vnútri filtra upchatá.
6. Odpadový filter vložte naspäť na miesto a otočný gombík filtra otočte doprava.

POZNÁMKA

Ak je odpadový filter upchatý, na obrazovke sa zobrazí informačný kód „5C“.

UPOZORNENIE

- Po čistení filtra sa uistite, či je otočný gombík filtra riadne zavretý. Inak by mohlo dôjsť k úniku.
- Po čistení filtra sa uistite, že filter je do práčky vložený správne. Inak by mohlo viesť k zlyhaniu zariadenia alebo úniku.

Zásuvka na pracie prostriedky

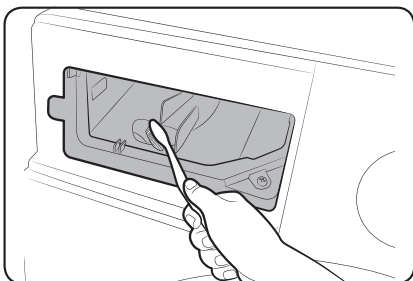
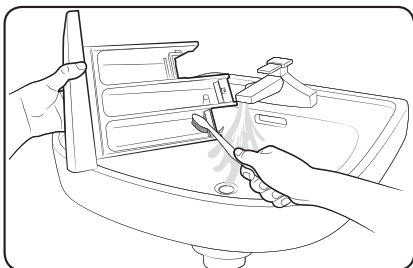
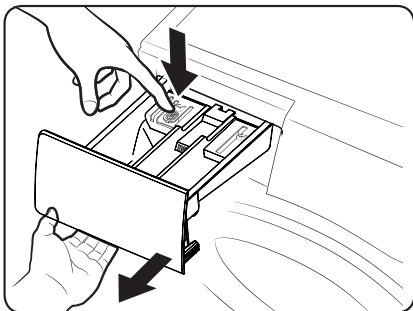

1. Zatlačte páčku na uvoľnenie na vnútornej strane zásuvky a zásuvku vytiahnite.
2. Zo zásuvky vyberte vodiaci prvok na tekutý prací prostriedok.

3. Časti zásuvky umyte pod tečúcou vodou pomocou jemnej kefy.

4. Pomocou kefy na flaše vyčistite výklenok v zásuvke a odstráňte z neho vodný kameň a zvyšky pracieho prostriedku.
5. Vodiaci prvok na tekutý prací prostriedok opätovne vložte do zásuvky.
6. Zásuvku zasunutím zatvorte.

POZNÁMKA

Zostávajúci prací prostriedok odstráňte spustením cyklu RINSE+SPIN (PLÁCHANIE + ODS TREĎOVANIE) s prázdny m bubnom.

Údržba

Oprava pri zamrznutí

Práčka môže pri teplote nižšej ako 0 °C zamrznúť.

1. Vypnite práčku a napájací kábel odpojte zo siete.
2. Na vodovodný kohútik nalejte teplú vodu, aby ste uvoľnili hadicu na vodu.
3. Odpojte hadicu na vodu a ponorte ju do teplej vody.
4. Do bubna nalejte teplú vodu a nechajte ju tam na pribl. 10 minút.
5. Hadicu na vodu opäť pripojte k vodovodnému kohútiku.



POZNÁMKA

Ak práčka stále nefunguje tak, ako by mala, zopakujte vyššie opísaný postup, až kým nezačne fungovať.

Starostlivosť pri dlhom nepoužívaní práčky

Nenechávajte práčku nepoužitú dlhý čas. Ak sa tak stane, vypustite z nej vodu a odpojte napájací kábel.

1. Otočením voliča Volič cyklu vyberte cyklus RINSE+SPIN (PLÁCHANIE + ODSTREĎOVANIE).
2. Vyprázdnite bubon a stlačte tlačidlo Spustiť/Pozastaviť.
3. Po dokončení cyklu zatvorte vodovodný kohútik a odpojte hadicu na vodu.
4. Vypnite práčku a napájací kábel odpojte zo siete.
5. Otvorte dvere, aby cez bubon prechádzal vzduch.

Riešenie problémov

Kontrolné body

Ak sa pri používaní práčky stretnete s problémom, najprv si pozrite túto tabuľku, v ktorej môžete nájsť odporúčania.

Problém	Riešenie
Nespustí sa.	<ul style="list-style-type: none">• Uistite sa, že práčka je zapojená do elektrickej siete.• Uistite sa, že dvere sú poriadne zavreté.• Uistite sa, že sú vodovodné kohútiky otvorené.• Spustite práčku stlačením alebo ťuknutím na tlačidlo Spustiť/Pozastaviť.• Uistite sa, že nie je aktivovaný detský zámok.• Skôr než sa práčka začne plniť, zaznie séria cvakavých zvukov na kontrolu zámku dvierok a práčka sa znova rýchlo vyprázdni.• Skontrolujte poistku alebo znova prepnite istič.
Prívod vody je nedostatočný alebo sa voda vôbec neprivádza.	<ul style="list-style-type: none">• Úplne otvorte vodovodný kohútik.• Uistite sa, že dvere sú poriadne zavreté.• Uistite sa, že prívodová hadica vody nie je zamrznutá.• Uistite sa, že prívodová hadica vody nie je zlomená alebo upchatá.• Skontrolujte, či je tlak vody dostatočný.
Po dokončení cyklu ostáva prací prostriedok v zásuvke na prací prostriedky.	<ul style="list-style-type: none">• Uistite sa, či je automatická práčka v prevádzke pod dostatočným tlakom vody.• Uistite sa, že bol prací prostriedok pridaný do stredu zásuvky na prací prostriedky.• Skontrolujte, či je správne vložený uzáver pláchania.• Ak používate granulovaný prací prostriedok, uistite sa, že je volič pracieho prostriedku v hornej polohe.• Odstráňte uzáver pláchania a vyčistite zásuvku na prací prostriedky.
Nadmerné vibrácie alebo hluk.	<ul style="list-style-type: none">• Uistite sa, že je práčka umiestnená na rovnom pevnom povrchu, na ktorom sa nešmýka. Ak povrch nie je rovný, pomocou vyrovnávacích nožičiek upravte výšku práčky.• Uistite sa, že sú prepravné skrutky odstránené.• Uistite sa, že sa práčka nedotýka iných objektov.• Uistite sa, že naplnenie bielidlom je vyvážené.• Motor môže byť počas normálnej prevádzky hlučný.• Kombinézy alebo odev ozdobený kovovými prvkami môžu počas prania spôsobovať hluk. Je to normálny jav.• Kovové predmety, napríklad mince, môžu spôsobovať hluk. Po vypraní vyberte tieto predmety z bubna alebo puzdra filtra.

Riešenie problémov

Problém	Riešenie
Práčka sa nevypúšťa alebo neodstreďuje.	<ul style="list-style-type: none"> Uistite sa, že odtoková hadica je vyrovnaná až po odtokový systém. Ak sa vyskytne obmedzenie pri vypúšťaní, kontaktujte servis. Uistite sa, že odpadový filter nie je upchatý. Zatvorte dvierka a stlačte alebo ťuknite na tlačidlo Spustiť/Pozastaviť. V záujme vašej bezpečnosti práčka nezačne sušiť ani odstredovať, kým sa nezatvoria dvierka. Uistite sa, že odtoková hadica nie je zamrznutá alebo upchatá. Uistite sa, že je odtoková hadica pripojená k odtokovému systému, ktorý nie je upchatý. Ak práčka nie je napájaná dostatočným prúdom, dočasne sa nevypustí a nezačne odstredovať. Po obnovení dostatočného napájania bude práčka znova fungovať normálne. <p>Odstredovanie nefunguje.</p> <ul style="list-style-type: none"> Uistite sa, že je bielizeň rovnomerne rozložená. Skontrolujte, či je práčka na rovnom stabilnom povrchu. Várku rozložte. Ak je potrebné oprať len jeden kus oblečenia, napríklad župan alebo rifle, výsledok konečného žmýkania nemusí byť uspokojivý a na displeji sa zobrazí správa o kontrole „Ub“.
Nedajú sa otvoriť dvierka.	<ul style="list-style-type: none"> Stlačením alebo ťuknutím na tlačidlo Spustiť/Pozastaviť zastavte práčku. Odomknutie mechanizmu zámku dvierok môže chvíľu trvať. Uistite sa, že všetka voda z bubna vytekla. Dvierka sa nemusia otvoriť, ak v bubne ostala voda. Vypustite vodu z bubna a otvorte dvierka ručne. Uistite sa, že kontrolka uzamknutia dverí je vypnutá. Kontrolka zámku dvierok zhasne po vypustení práčky.
Nadmerné množstvo mydlín.	<ul style="list-style-type: none"> Uistite sa, že používate odporúčaný druh pracieho prostriedku. Použite prací prostriedok s vysokou účinnosťou (HE), aby nedochádzalo k nadmernej tvorbe mydlín. Ak máte mäkkú vodu, periete malé várky alebo várky málo znečistených odevov, používajte menšie množstvo pracieho prostriedku. Používanie pracích prostriedkov, ktoré nemajú vysokú účinnosť, sa neodporúča.
Nie je možné pridať ďalší prací prostriedok.	<ul style="list-style-type: none"> Uistite sa, že množstvo zostávajúceho pracieho prostriedku a aviváže nepresahuje limit.

Problém	Riešenie
Práčka sa zastaví.	<ul style="list-style-type: none"> • Zapojte napájací kábel do elektrickej zásuvky pod prúdom. • Skontrolujte poistku alebo znova prepnite istič. • Zatvorte dvierka a stlačením tlačidla Spustiť/Pozastaviť spustíte práčku. V záujme vašej bezpečnosti práčka nezačne sušiť ani odstredovať, kým sa nezatvorí dvierka. • Skôr než sa práčka začne plniť, zaznie séria cvakavých zvukov na kontrolu zámku dvierok a práčka sa znova rýchlo vyprázdni. • Cyklus sa môže pozastaviť alebo môže nastať čas na namáčanie. Chvíľu počkajte, kým sa práčka nespustí. • Skontrolujte, či nie je zablokovaný mriežkový filter hadice na prívod vody pri vodovodných kohútikoch. Pravidelne čistite mriežkový filter. • Ak práčka nie je napájaná dostatočným prúdom, dočasne sa nevypustí a nezačne odstredovať. Po obnovení dostatočného napájania bude práčka znova fungovať normálne.
Práčka sa plní vodou nesprávnej teploty.	<ul style="list-style-type: none"> • Úplne otvorte oba kohútiky. • Skontrolujte, či je vybraná správna teplota. • Skontrolujte, či sú hadice pripojené k správnym kohútikom. Prepláchnite vodovodné rúrky. • Uistite sa, že je ohrievač vody nastavený tak, aby z kohútika prúdila voda s teplotou najmenej 49 °C (120 °F). Skontrolujte aj kapacitu ohrievača vody a frekvenciu obnovovania. • Odpojte hadice a vyčistite mriežkový filter. Mriežkový filter môže byť upchatý. • Počas plnenia práčky vodou sa teplota vody môže meniť, keďže funkcia automatickej regulácie teploty kontroluje teplotu privádzanej vody. Je to normálny jav. • Počas plnenia práčky môžete po výbere nízkej alebo vysokej teploty pozorovať prúdenie len horúcej alebo len studenej vody cez dávkovač. Ide o normálne fungovanie funkcie automatickej kontroly teploty, kedy teplotu vody určuje práčka.
Várka je na konci cyklu mokrá.	<ul style="list-style-type: none"> • Použite vysokú alebo extra vysokú rýchlosť odstredovania. • Použite prací prostriedok s vysokou účinnosťou (HE), aby sa zabránilo nadmernej tvorbe mydlín. • Várka je príliš malá. Malé várky (jeden alebo dva kusy odevu) sa nemusia rovnomerne rozložiť a poriadne odstrediť. • Uistite sa, že odtoková hadica nie je priškrtená alebo upchatá.

Riešenie problémov

Problém	Riešenie
Uniká voda.	<ul style="list-style-type: none">• Uistite sa, že dvere sú poriadne zavreté.• Skontrolujte, či všetky spoje hadíc dobre tesnia.• Uistite sa, že je koniec odtokovej hadice správne zasunutý a zaistený v odtokovom systéme.• Práčku nepreplňajte.• Použite prací prostriedok s vysokou účinnosťou (HE), aby nedochádzalo k nadmernej tvorbe mydlín.
Cítiť zápach.	<ul style="list-style-type: none">• V škárach sa nahromadili mydliny, ktoré môžu páchnuť.• Pravidelne spúšťajte čistiace cykly z dôvodu dezinfekcie.• Vyčistite tesnenie dvierok (membránu).• Po dokončení cyklu vysušte vnútrojšok práčky.
Netvorí sa žiadne bubliny (len modely s funkciou Bubbleshot).	<ul style="list-style-type: none">• Pri nadmernom naplnení sa nemusia tvoriť bubliny.• Pri praní veľmi znečistených odevov sa nemusia tvoriť bubliny.

Ak problém pretrváva, kontaktujte servisné stredisko. Číslo na servisné stredisko je uvedené na štítku pripevnenom na výrobku.

Informačné kódy

Ak práčka nefunguje, na obrazovke sa môže zobraziť informačný kód. Podrobnosti nájdete v nasledujúcej tabuľke.

Kód	Riešenie
4C	Neprivádza sa voda. <ul style="list-style-type: none">Uistite sa, že sú vodovodné kohútiky otvorené.Skontrolujte, či nie sú hadice na vodu upchaté.Skontrolujte, či nie sú vodovodné kohútiky zamrznuté.Uistite sa, že práčka perie pri dostatočnom tlaku vody.Uistite sa, že sú kohútiky na studenú a teplú vodu správne pripojené.Vyčistite mriežkový filter, mohol by byť upchatý.
5C	Voda sa nevypúšťa. <ul style="list-style-type: none">Uistite sa, že odtoková hadica nie je zamrznutá alebo upchatá.Uistite sa, že je odtoková hadica správne umiestnená v závislosti od typu pripojenia.Vyčistite odpadový filter, mohol by byť upchatý.Uistite sa, že odtoková hadica je vyrovnaná až po odtokový systém.Ak sa informačný kód naďalej zobrazuje, kontaktujte stredisko zákazníckeho servisu.
dC	Prevádzka práčky s otvorenými dvierkami. <ul style="list-style-type: none">Uistite sa, že dvere sú poriadne zavreté.Uistite sa, že vo dverách sa nezasekla bielizeň.
dC1	Dvere sa nedajú zamknúť. <ul style="list-style-type: none">Uistite sa, že dvere sú poriadne zavreté.Práčku vypnite a následne ju znova zapnite.Ak sa informačný kód naďalej zobrazuje, kontaktujte stredisko zákazníckeho servisu.
OC	Preteká voda. <ul style="list-style-type: none">Znova spustite odstreďovanie.Ak sa informačný kód naďalej zobrazuje na displeji, kontaktujte miestne servisné stredisko spoločnosti Samsung.
LC	Skontrolujte odtokovú hadicu. <ul style="list-style-type: none">Uistite sa, že koniec odtokovej hadice nie je položený na podlahe.Uistite sa, že odtoková hadica nie je upchatá.Ak sa informačný kód naďalej zobrazuje, kontaktujte stredisko zákazníckeho servisu.

Riešenie problémov

























Kód	Riešenie
3C	Skontrolujte prevádzku motora. <ul style="list-style-type: none">• Skúste znova spustiť cyklus.• Ak sa informačný kód naďalej zobrazuje, kontaktujte stredisko zákazníckeho servisu.
TC1	Je potrebné skontrolovať teplotný snímač ohrevu vody. <ul style="list-style-type: none">• Ak sa informačný kód naďalej zobrazuje, kontaktujte stredisko zákazníckeho servisu.
HC	Kontrola vysokej teploty ohrevu <ul style="list-style-type: none">• Ak sa informačný kód naďalej zobrazuje, kontaktujte stredisko zákazníckeho servisu.
1C	Snímač hladiny vody nefunguje správne. <ul style="list-style-type: none">• Skúste cyklus vypnúť a znova zapnúť.• Ak sa informačný kód naďalej zobrazuje, kontaktujte stredisko zákazníckeho servisu.
AC	Skontrolujte komunikáciu medzi hlavnými a podriadenými zosťavami PBA. <ul style="list-style-type: none">• Skúste cyklus vypnúť a znova zapnúť.• Ak sa informačný kód naďalej zobrazuje, kontaktujte stredisko zákazníckeho servisu.
AC6	Kontrola komunikácie meniča <ul style="list-style-type: none">• Ak sa informačný kód naďalej zobrazuje, kontaktujte stredisko zákazníckeho servisu.

Ak sa niektorý informačný kód stále zobrazuje na obrazovke, kontaktujte miestne servisné stredisko Samsung.

Špecifikácie

Tabuľka starostlivosti o tkaniny

Nasledovné symboly poskytujú pokyny pre starostlivosť o odevy. Štítky o starostlivosti zahŕňajú štyri symboly v tomto poradí: pranie, bielenie, sušenie, žehlenie (a v prípade potreby chemické čistenie). Použitie symbolov zaručuje konzistenciu medzi výrobcami tkanín pri domácom i zahraničnom obchode. Dodržiavaním pokynov na štítku o starostlivosti maximalizujete životnosť odevu a znížite problémy s práním.

	Odolný materiál		Nežehlite
	Jemná tkanina		Môže sa čistiť pomocou akéhokoľvek rozpúšťadla
	Oblečenie sa môže prať pri 95 °C		Chemické čistenie
	Oblečenie sa môže prať pri 60 °C		Chemické čistenie len pomocou perchloridu, plynu do zapaľovačov, čistého alkoholu alebo R113
	Oblečenie sa môže prať pri 40 °C		Chemické čistenie len pomocou leteckého benzínu, čistého alkoholu alebo R113
	Oblečenie sa môže prať pri 30 °C		Nesmie sa čistiť chemicky (v čistiarni)
	Len ručné pranie		Sušte vystreté
	Iba suché čistenie		Možno zavesiť a nechať uschnúť
	Možno bieliť v studenej vode		Sušte na vešiaku
	Nebieliť		Sušte v sušičke pri normálnej teplote
	Môže sa žehliť max. pri 200 °C		Sušte v sušičke pri zníženej teplote
	Môže sa žehliť max. pri 150 °C		Nesušte prevrátené
	Môže sa žehliť max. pri 100 °C		

Špecifikácie

Ochrana životného prostredia

- Zariadenie je vyrobené z recyklovaných materiálov. Ak sa rozhodnete zariadenie zlikvidovať, dodržujte miestne nariadenia, týkajúce sa likvidácie odpadu. Odrežte napájací kábel, aby zariadenie nemohlo byť zapojené do elektrickej siete. Odstráňte dvere, aby v zariadení neuviazli zvieratá a deti.
- Neprekračujte množstvo čistiaceho prostriedku, ktoré sa odporúča v pokynoch od výrobcu čistiaceho prostriedku.
- Pred cyklom prania používajte produkty na odstraňovanie flakov a odfarbovače iba v prípade, ak je to nevyhnutné.
- Šetrite vodu a elektrinu tak, že budete prať len plné várky (presné množstvo závisí od používaného programu).

Záruka na náhradné diely

Zaručujeme dostupnosť nasledovných náhradných dielov pre profesionálnych opravárov a koncových používateľov, a to minimálne na obdobie 10 rokov po uvedení poslednej jednotky modelu na trh.

- Dvierka, pánty a tesnenia dvierok, ďalšie tesnenia, zostava zámku dvierok a plastové periférne zariadenia, ako sú dávkovače na prací prostriedok.
- Uvedené náhradné diely si môžete zakúpiť na webovej lokalite nižšie.
 - <http://www.samsung.com/support>

Hárok špecifikácií

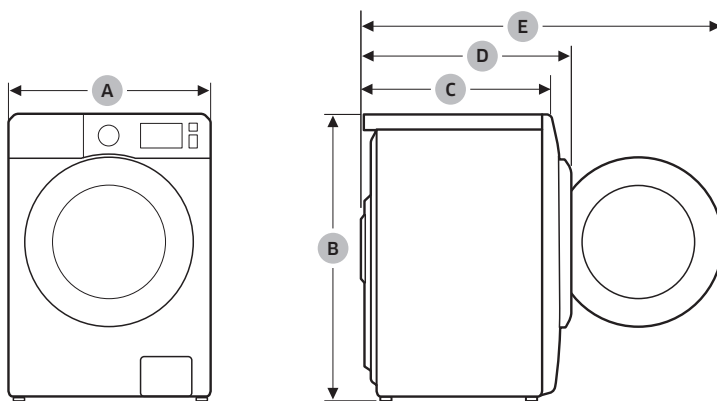

„*“ hviezdičky označujú variant modelu a môžu mať hodnotu (0 – 9) alebo (A – Z).



Typ		Práčka s predným plnením		
Názov modelu		WW9*T304***	WW8*T304***	WW7*T302***
Rozmery	A (šírka)	595 mm	595 mm	595 mm
	B (výška)	850 mm	850 mm	850 mm
	C (hĺbka)	505 mm	465 mm	440 mm
	D	563 mm	523 mm	498 mm
	E	978 mm	938 mm	913 mm
Tlak vody		0,05 - 1,0 Mpa		
Čistá hmotnosť		64,0 kg	58,0 kg	57,0 kg
Maximálna kapacita		Pranie a odstredovanie		
		9,0 kg	8,0 kg	7,0 kg
Spotreba energie	Pranie a ohrievanie	AC 220 – 240 V / 50 Hz		1800-2100 W
Otáčky pri odstredovaní		1400 ot./min	1400 ot./min	1200 ot./min

Typ		Práčka s predným plnením	
Názov modelu		WW8*T301***	WW7*T301***
Rozmery	A (šírka)	595 mm	595 mm
	B (výška)	850 mm	850 mm
	C (hĺbka)	465 mm	440 mm
	D	523 mm	498 mm
	E	938 mm	913 mm
Tlak vody		0,05 - 1,0 Mpa	
Čistá hmotnosť		59,0 kg	58,0 kg
Maximálna kapacita		Pranie a odstredovanie	
		8,0 kg	7,0 kg
Spotreba energie	Pranie a ohrievanie	AC 220 – 240 V / 50 Hz	
		1850-2100 W	
Otáčky pri odstredovaní		1200 ot./min	1200 ot./min



POZNÁMKA

- Dizajn a špecifikácie sa môžu bez upozornenia zmeniť v dôsledku zvyšovania kvality.
- Špecifikácie energetických štítkov sa stanovili pomocou nasledujúceho programu v súlade s normou EN 60456.
 - Program je  COTTON (BAVLNA) 60 °C and  COTTON (BAVLNA) 40 °C.

Špecifikácie

Vyhovuje platným nariadeniam týkajúcim sa energetických označení

„*“ hviezdičky označujú variant modelu a môžu mať hodnotu (0 – 9) alebo (A – Z).



Samsung			
Názov modelu		WW9*T304***	WW8*T304***
Kapacita	kg	9,0	8,0
Energetická účinnosť na mierke od D (najmenej účinné) po A+++ (najúčinnnejšie)		A+++	A+++
Ročná spotreba energie (vychádza z 220 štandardných pracovných cyklov programov pre štandardné pranie bavlny pri teplote 60 °C a 40 °C pri plnom a čiastočnom naplnení a spotreby vo vypnutom stave a v režime ponechania v zapnutom stave. Skutočná spotreba energie bude závisieť od spôsobu používania spotrebiča.)	kWh/rok	196	177
Spotreba energie			
Štandardný program pre bavlnu 60 °C pri plnej várke	kWh	0,87	0,89
Štandardný 60 °C program pre bavlnu pri čiastočnej várke	kWh	0,86	0,72
Štandardný 40 °C program pre bavlnu pri čiastočnej várke	kWh	0,84	0,69
Nameraná spotreba energie režimu vo vypnutom stave.	W	0,48	0,48
Nameraná spotreba energie režimu ponechania v zapnutom stave.	W	5,00	5,00
Ročná spotreba vody (Vychádza z 220 štandardných pracovných cyklov programov pre štandardné pranie bavlny pri teplote 60 °C a 40 °C pri plnom a čiastočnom naplnení. Skutočná spotreba vody bude závisieť od spôsobu používania spotrebiča.)	l/rok	11500	11500
Trieda účinnosti odstreďovania			
Trieda účinnosti sušenia odstreďovaním na mierke od G (najmenej účinné) po A (najúčinnnejšie)		B	B
Maximálna rýchlosť odstreďovania	ot./min	1400	1400
Zostatková vlhkosť	%	53	53
Programy  Cotton (Bavlna) 60 °C a  Cotton (Bavlna) 40 °C predstavujú „štandardný program prania bavlny pri teplote 60 °C“ a „štandardný program prania bavlny pri teplote 40 °C“. Sú vhodné na pranie bežne špinavej bavlnenej bielizne a pre tento typ bielizne (pokiaľ ide o spotrebu vody a energie) sú aj najefektívnejšie. Pri týchto programoch sa môže skutočná teplota vody líšiť od deklarovanej teploty.			
Dĺžka trvania štandardného programu			
Štandardný program pre bavlnu 60 °C pri plnej várke	min	307	340
Štandardný 60 °C program pre bavlnu pri čiastočnej várke	min	305	322
Štandardný 40 °C program pre bavlnu pri čiastočnej várke	min	294	312
Trvanie ponechania v zapnutom stave (TI)	min	13	13
Emisie akustického hluku prenášané vzduchom vyjadrené v dB(A) re 1 pW a zaokrúhlené na najbližšie celé číslo počas fáz prania a odstreďovania pri štandardnom 60 °C bavlnenom programe pri plnej várke;			
Pranie	dB (A) re 1 pW	62	62
Odstreďovanie	dB (A) re 1 pW	75	75
Voľne stojace			

POZNÁMKA

Od 1. marca 2021 bude energetický štítok s rozsahom A+++ až D platiť iba v tých krajinách mimo územia EÚ, ktoré neprijali upravené nariadenia EÚ o energetických označeniach.

Vyhovuje platným nariadeniam týkajúcim sa energetických označení

„*“ hviezdičky označujú variant modelu a môžu mať hodnotu (0 – 9) alebo (A – Z).

Samsung			
Názov modelu		WW7*T302***	WW8*T301***
Kapacita	kg	7,0	8,0
Energetická účinnosť na mierke od D (najmenej účinné) po A+++ (najúčinnnejšie)		A+++	A+++
Ročná spotreba energie (vychádza z 220 štandardných pracích cyklov programov pre štandardné pranie bavlny pri teplote 60 °C a 40 °C pri plnom a čiastočnom naplnení a spotreby vo vypnutom stave a v režime ponechania v zapnutom stave. Skutočná spotreba energie bude závisieť od spôsobu použitia spotrebiča.)	kWh/rok	170	194
Spotreba energie			
Štandardný program pre bavlnu 60 °C pri plnej várke	kWh	0,90	0,90
Štandardný 60 °C program pre bavlnu pri čiastočnej várke	kWh	0,65	0,83
Štandardný 40 °C program pre bavlnu pri čiastočnej várke	kWh	0,64	0,83
Nameraná spotreba energie režimu vo vypnutom stave.	W	0,48	0,48
Nameraná spotreba energie režimu ponechania v zapnutom stave.	W	5,00	5,00
Ročná spotreba vody (Vychádza z 220 štandardných pracích cyklov programov pre štandardné pranie bavlny pri teplote 60 °C a 40 °C pri plnom a čiastočnom naplnení. Skutočná spotreba vody bude závisieť od spôsobu použitia spotrebiča.)	l/rok	10600	11500
Trieda účinnosti odstreďovania			
Trieda účinnosti sušenia odstreďovaním na mierke od G (najmenej účinné) po A (najúčinnnejšie)		B	B
Maximálna rýchlosť odstreďovania	ot./min	1200	1200
Zostatková vlhkosť	%	53	53
Programy  Cotton (Bavlna) 60 °C a  Cotton (Bavlna) 40 °C predstavujú „štandardný program prania bavlny pri teplote 60 °C“ a „štandardný program prania bavlny pri teplote 40 °C“. Sú vhodné na pranie bežne špinavej bavlnenej bielizne a pre tento typ bielizne (pokiaľ ide o spotrebu vody a energie) sú aj najefektívnejšie. Pri týchto programoch sa môže skutočná teplota vody líšiť od deklarovanej teploty.			
Dĺžka trvania štandardného programu			
Štandardný program pre bavlnu 60 °C pri plnej várke	min	340	378
Štandardný 60 °C program pre bavlnu pri čiastočnej várke	min	320	348
Štandardný 40 °C program pre bavlnu pri čiastočnej várke	min	320	348
Trvanie ponechania v zapnutom stave (TI)	min	13	13
Emisie akustického hluku prenášané vzduchom vyjadrené v dB(A) re 1 pW a zaokrúhlené na najbližšie celé číslo počas fáz prania a odstreďovania pri štandardnom 60 °C bavlnenom programe pri plnej várke;			
Pranie	dB (A) re 1 pW	62	65
Odstreďovanie	dB (A) re 1 pW	75	78
Voľne stojace			



POZNÁMKA

Od 1. marca 2021 bude energetický štítk s rozsahom A+++ až D platiť iba v tých krajinách mimo územia EÚ, ktoré neprijali upravené nariadenia EÚ o energetických označeniach.

Špecifikácie

Vyhovuje platným nariadeniam týkajúcim sa energetických označení

„*“ hviezdičky označujú variant modelu a môžu mať hodnotu (0 – 9) alebo (A – Z).

Samsung		
Názov modelu		WW7*T301***
Kapacita	kg	7,0
Energetická účinnosť na mierke od D (najmenej účinné) po A+++ (najúčinnnejšie)		A+++
Ročná spotreba energie (vychádza z 220 štandardných pracích cyklov programov pre štandardné pranie bavlny pri teplote 60 °C a 40 °C pri plnom a čiastočnom naplnení a spotreby vo vypnutom stave a v režime ponechania v zapnutom stave. Skutočná spotreba energie bude závisieť od spôsobu používania spotrebiča.)	kWh/rok	174
Spotreba energie		
Štandardný program pre bavlnu 60 °C pri plnej várke	kWh	0,78
Štandardný 60 °C program pre bavlnu pri čiastočnej várke	kWh	0,77
Štandardný 40 °C program pre bavlnu pri čiastočnej várke	kWh	0,77
Nameraná spotreba energie režimu vo vypnutom stave.	W	0,48
Nameraná spotreba energie režimu ponechania v zapnutom stave.	W	5,00
Ročná spotreba vody (Vychádza z 220 štandardných pracích cyklov programov pre štandardné pranie bavlny pri teplote 60 °C a 40 °C pri plnom a čiastočnom naplnení. Skutočná spotreba vody bude závisieť od spôsobu používania spotrebiča.)	l/rok	10600
Trieda účinnosti odstreďovania		
Trieda účinnosti sušenia odstreďovaním na mierke od G (najmenej účinné) po A (najúčinnnejšie)		B
Maximálna rýchlosť odstreďovania	ot./min	1200
Zostatková vlhkosť	%	53
Programy  Cotton (Bavlna) 60 °C a  Cotton (Bavlna) 40 °C predstavujú „štandardný program prania bavlny pri teplote 60 °C“ a „štandardný program prania bavlny pri teplote 40 °C“. Sú vhodné na pranie bežne špinavej bavlnenej bielizne a pre tento typ bielizne (pokiaľ ide o spotrebu vody a energie) sú aj najefektívnejšie. Pri týchto programoch sa môže skutočná teplota vody líšiť od deklarovanej teploty.		
Dĺžka trvania štandardného programu		
Štandardný program pre bavlnu 60 °C pri plnej várke	min	378
Štandardný 60 °C program pre bavlnu pri čiastočnej várke	min	348
Štandardný 40 °C program pre bavlnu pri čiastočnej várke	min	348
Trvanie ponechania v zapnutom stave (TI)	min	13
Emisie akustického hluku prenášané vzduchom vyjadrené v dB(A) re 1 pW a zaokrúhlené na najbližšie celé číslo počas fáz prania a odstreďovania pri štandardnom 60 °C bavlnenom programe pri plnej várke;		
Pranie	dB (A) re 1 pW	65
Odstreďovanie	dB (A) re 1 pW	78
Voľne stojace		

POZNÁMKA

Od 1. marca 2021 bude energetický štítok s rozsahom A+++ až D platiť iba v tých krajinách mimo územia EÚ, ktoré neprijali upravené nariadenia EÚ o energetických označeniach.

Informácie o hlavných programoch prania

Názov modelu	Program	Teplota (°C)	Kapacita (kg)	Dĺžka programu (min)	Obsah zostatkovej vlhkosti (%)	Spotreba vody (l/cyklus)	Spotreba energie (kWh/cyklus)
WW9*T304***	COTTON (BAVLNA)	20	4,5	66	56	53	0,3
	☐ COTTON (BAVLNA)	40	4,5	294	53	48	0,84
		60	4,5	305	53	48	0,86
			9,0	307	53	55	0,87
	SYNTHETICS (SYNTETIKA)	40	4,5	60	35	60	0,65
WW8*T304***	COTTON (BAVLNA)	20	4,0	66	56	50	0,25
	☐ COTTON (BAVLNA)	40	4,0	312	53	50	0,69
		60	4,0	322	53	50	0,72
			8,0	340	53	54	0,89
	SYNTHETICS (SYNTETIKA)	40	4,0	60	35	58	0,63
WW7*T302***	COTTON (BAVLNA)	20	3,5	66	65	52	0,2
	☐ COTTON (BAVLNA)	40	3,5	320	53	45	0,64
		60	3,5	320	53	45	0,65
			7,0	340	53	52	0,90
	SYNTHETICS (SYNTETIKA)	40	3,5	60	35	52	0,6
WW8*T301***	COTTON (BAVLNA)	20	4,0	69	65	52	0,25
	☐ COTTON (BAVLNA)	40	4,0	348	53	50	0,83
		60	4,0	348	53	50	0,83
			8,0	378	53	54	0,90
	SYNTHETICS (SYNTETIKA)	40	4,0	63	35	58	0,78
WW7*T301***	COTTON (BAVLNA)	20	3,5	69	65	52	0,25
	☐ COTTON (BAVLNA)	40	3,5	348	53	45	0,77
		60	3,5	348	53	45	0,77
			7,0	378	53	52	0,78
	SYNTHETICS (SYNTETIKA)	40	3,5	63	35	52	0,78

Hodnoty v tabuľke boli namerané pri podmienkach stanovených v norme IEC60456/EN60456. Skutočné hodnoty budú závisieť od toho, ako sa zariadenie používa.

Špecifikácie

Orientačné informácie (podľa EÚ 2019/2023)

Model	Program	Kapacita (kg)	Trvanie programu (HH:MM)	Spotreba energie (kWh/cyklus)	Spotreba vody (l/cyklus)	Maximálna teplota (°C)	Obsah zostatkovej vlhkosti (%)	Rýchlosť odstredovania (ot./min.)
WT9*T3*4***	ECO 40-60	9,0	218	1,0568	59,909	49,1	49,7	1432
		4,5	166	0,708442	32,365	45,5	51,1	1433
		2,5	167	0,344426	28,373	26,2	52,0	1433
	COTTON (BAVLNA) 20°C	9,0	73	0,0822929	66,645	22,2	69,4	815
	COTTON (BAVLNA) 60°C	9,0	124	1,27683	69,811	51,0	74,0	813
	INTENSIVE (INTENZÍVNE) 60°C (pre veľmi znečistenú bielizeň)	9,0	138	1,27401	64,692	51,0	74,7	812
	SYNTHETICS (SYNETIKA)	4,0	60	0,226859	52,490	25,8	75,1	814
	QUICK WASH (RÝCHLE PRANIE)	2,0	24	0,0244138	25,575	18,0	84,2	815
WT8*T3*4***	ECO 40-60	8,0	210	1,03457	51,682	46,2	50,9	1427
		4,0	161	0,717662	31,316	42,7	50,3	1429
		2,0	161	0,326884	22,718	27,8	52,1	1429
	COTTON (BAVLNA) 20°C	8,0	76	0,0820249	61,304	23,3	71,0	813
	COTTON (BAVLNA) 60°C	8,0	119	1,12529	60,854	49,8	72,0	812
	INTENSIVE (INTENZÍVNE) 60°C (pre veľmi znečistenú bielizeň)	8,0	127	1,17734	56,692	50,6	73,0	813
	SYNTHETICS (SYNETIKA)	4,0	56	0,261334	47,936	26,0	74,2	813
	QUICK WASH (RÝCHLE PRANIE)	2,0	22	0,0215143	23,016	18,4	82,5	812

Model	Program	Kapacita (kg)	Trvanie programu (HH:MM)	Spotreba energie (kWh/cyklus)	Spotreba vody (l/cyklus)	Maximálna teplota (°C)	Obsah zostatkovej vlhkosti (%)	Rýchlosť odstredovania (ot./min.)
WT8*T3*1***	ECO 40-60	8,0	207	1,2065	54,989	43,4	51,4	1229
		4,0	158	0,7203	39,144	36,3	50,8	1229
		2,0	155	0,5366	33,98	27,7	50,5	1229
	COTTON (BAVLNA) 20°C	8,0	76	0,140679	60,438	21,8	75,3	817
	COTTON (BAVLNA) 60°C	8,0	116	0,921573	49,32	50,1	73,5	819
	INTENSIVE (INTENZÍVNE) 60°C (pre veľmi znečistenú bielizeň)	8,0	132	1,31176	58,49	49,2	75,6	815
	SYNTHETICS (SYNETIKA)	4,0	58	0,280567	45,176	26,8	72,3	818
	QUICK WASH (RÝCHLE PRANIE)	2,0	21	0,0387267	20,276	17,1	78,9	817
WT7*T3*2***	ECO 40-60	7,0	197	0,902273	49,558	39,5	48,5	1232
		3,5	157	0,578437	30,425	35,3	50,6	1227
		2,0	157	0,320018	25,558	26,7	51,1	1227
	COTTON (BAVLNA) 20°C	7,0	69	0,0746634	56,261	24,0	70,6	810
	COTTON (BAVLNA) 60°C	7,0	119	1,07016	57,160	49,6	74,7	812
	INTENSIVE (INTENZÍVNE) 60°C (pre veľmi znečistenú bielizeň)	7,0	134	1,11110	54,801	50,1	75,9	814
	SYNTHETICS (SYNETIKA)	4,0	57	0,23449	45,458	26,2	78,8	810
	QUICK WASH (RÝCHLE PRANIE)	2,0	22	0,0199492	21,624	15,2	79,2	810

Špecifikácie

Model	Program	Kapacita (kg)	Trvanie programu (HH:MM)	Spotreba energie (kWh/cyklus)	Spotreba vody (l/cyklus)	Maximálna teplota (°C)	Obsah zostatkovej vlhkosti (%)	Rýchlosť odstredovania (ot./min.)
WT7*T3*1***	ECO 40-60	7,0	201	1,19332	47,08	42,9	51,0	1215
		3,5	155	0,685838	32,904	35,5	50,6	1217
		2,0	155	0,487225	28,523	28,2	51,0	1218
	COTTON (BAVLNA) 20°C	7,0	76	0,149581	59,972	25,1	74,7	804
	COTTON (BAVLNA) 60°C	7,0	134	0,782253	46,761	42,9	73,5	803
	INTENSIVE (INTENZÍVNE) 60°C (pre veľmi znečistenú bielizeň)	7,0	151	1,29578	52,504	50,0	77,1	802
	SYNTHETICS (SYNETIKA)	4,0	74	0,340442	45,117	26,8	75,1	804
	QUICK WASH (RÝCHLE PRANIE)	2,0	23	0,0393385	20,900	18,0	75,3	804

Hodnoty v tabuľke boli namerané pri podmienkach stanovených v norme IEC60456/EN60456. Skutočné hodnoty budú závisieť od toho, ako sa zariadenie používa.

Informácie databázy EPREL

Získanie prístupu k registrácii modelu v databáze EPREL:

1. Prejdite na adresu <https://eprel.ec.europa.eu>.
 2. Identifikátor modelu z energetického štítku produktu zadajte do vyhľadávacieho poľa
 3. Zobraza sa informácie o energetickom označení modelu
- * Priamy prístup k informáciám o produkte získate prostredníctvom QR kódu na energetickom štítku k produktu.

Kontaktné údaje

MÁTE OTÁZKY ALEBO KOMENTÁRE?

KRAJINA	ZAVOLAJTE NÁM	ALEBO NÁS NAVŠTÍVTE ONLINE NA STRÁNKE
UK	0333 000 0333	www.samsung.com/uk/support
IRELAND (EIRE)	0818 717100	www.samsung.com/ie/support
GERMANY	06196 77 555 77	www.samsung.com/de/support
FRANCE	01 48 63 00 00	www.samsung.com/fr/support
SPAIN	91175 0015	www.samsung.com/es/support
PORTUGAL	808 207 267	www.samsung.com/pt/support
LUXEMBURG	261 03 710	www.samsung.com/be_fr/support
NETHERLANDS	088 90 90 100	www.samsung.com/nl/support
BELGIUM	02-201-24-18	www.samsung.com/be/support (Dutch) www.samsung.com/be_fr/support (French)
NORWAY	21629099	www.samsung.com/no/support
DENMARK	707 019 70	www.samsung.com/dk/support
FINLAND	030-6227 515	www.samsung.com/fi/support
SWEDEN	0771 726 786	www.samsung.com/se/support
AUSTRIA	0800 72 67 864 (0800-SAMSUNG)	www.samsung.com/at/support
SWITZERLAND	0800 726 786	www.samsung.com/ch/support (German) www.samsung.com/ch_fr/support (French)
HUNGARY	0680SAMSUNG (0680-726-7864)	www.samsung.com/hu/support
CZECH	800 - SAMSUNG (800-726786)	www.samsung.com/cz/support
SLOVAKIA	0800 - SAMSUNG (0800-726 786)	www.samsung.com/sk/support
CROATIA	072 726 786	www.samsung.com/hr/support
BOSNIA	055 233 999	www.samsung.com/ba/support
North Macedonia	023 207 777	www.samsung.com/mk/support
MONTENEGRO	020 405 888	www.samsung.com/support
SLOVENIA	080 697 267 (brezplačna številka)	www.samsung.com/si/support
SERBIA	011 321 6899	www.samsung.com/rs/support
Kosovo	0800 10 10 1	www.samsung.com/support
ALBANIA	045 620 202	www.samsung.com/al/support

Kontaktné údaje

KRAJINA	ZAVOLAJTE NÁM	ALEBO NÁS NAVŠTÍVTE ONLINE NA STRÁNKE
BULGARIA	*3000 Цена на един градски разговор 0800 111 31 Безплатен за всички оператори	www.samsung.com/bg/support
ROMANIA	*8000 (apel in retea) 08008-726-78-64 (08008-SAMSUNG) Apel GRATUIT Atenție: Dacă efectuați apelul din rețeaua Digi (RCS/RDS), vă rugăm să ne contactați formând numărul Telverde fără ultimele două cifre, astfel: 0800872678.	www.samsung.com/ro/support
ITALIA	800-SAMSUNG (800.7267864)	www.samsung.com/it/support
CYPRUS	8009 4000 only from landline, toll free	www.samsung.com/gr/support
GREECE	80111-SAMSUNG (80111 726 7864) only from land line (+30) 210 6897691 from mobile and land line	
POLAND	801-172-678* lub +48 22 607-93-33* * (opłata według taryfy operatora)	http://www.samsung.com/pl/support/
LITHUANIA	8-800-7777	www.samsung.com/lt/support
LATVIA	8000-7267	www.samsung.com/lv/support
ESTONIA	800-7267	www.samsung.com/ee/support

Poznámky

Poznámky

Poznámky

SAMSUNG





Πλυντήριο ρούχων

Εγχειρίδιο χρήσης

WW9*T30**** / WW8*T30**** / WW7*T30****

SAMSUNG

Περιεχόμενα

Πληροφορίες για την ασφάλεια	4
Τι πρέπει να γνωρίζετε για τις οδηγίες ασφαλείας	4
Σημαντικά σύμβολα ασφαλείας	4
Σημαντικές προφυλάξεις ασφαλείας	5
Σημαντικές προειδοποιήσεις για την εγκατάσταση	7
Προφυλάξεις για την εγκατάσταση	8
Σημαντικές προειδοποιήσεις για τη χρήση	9
Προφυλάξεις για τη χρήση	10
Σημαντικές προειδοποιήσεις για τον καθαρισμό	14
Οδηγίες σχετικά με τα Απόβλητα ηλεκτρικού και ηλεκτρονικού εξοπλισμού (WEEE)	14
Ecodesign	15
Εγκατάσταση	16
Τι περιλαμβάνεται στη συσκευασία	16
Απαιτήσεις εγκατάστασης	18
Εγκατάσταση βήμα προς βήμα	20
Πριν ξεκινήσετε	30
Αρχικές ρυθμίσεις	30
Οδηγίες πλήξης	30
Συνιστώμενο απορρυπαντικό	34
Οδηγίες για το συρτάρι απορρυπαντικού	35
Λειτουργίες	38
Πίνακας ελέγχου	38
Εκκίνηση σε απλά βήματα	39
Επισκόπηση κύκλων	40
Ρυθμίσεις	42
Συντήρηση	43
Επείγουσα άντληση	43
Καθαρισμός	44
Επαναφορά μετά από πάγωμα	47
Φροντίδα για παρατεταμένο χρονικό διάστημα αχρησίας	47

Αντιμετώπιση προβλημάτων	48
Σημεία ελέγχου	48
Κωδικοί πληροφοριών	52
Προδιαγραφές	54
Πίνακας φροντίδας υφασμάτων	54
Προστασία του περιβάλλοντος	55
Εγγύηση ανταλλακτικών	55
Φύλλο προδιαγραφών	55
Πληροφορίες σχετικά με τα βασικά προγράμματα πλύσης	60
Ενδεικτικές πληροφορίες (σύμφωνα με τον κανονισμό ΕΕ 2019/2023)	61
Πληροφορίες EPREL	63
Πληροφορίες επικοινωνίας	64
ΕΧΕΤΕ ΕΡΩΤΗΣΕΙΣ Ή ΣΧΟΛΙΑ;	64

Πληροφορίες για την ασφάλεια

Συγχαρητήρια για το νέο σας πλυντήριο Samsung. Το εγχειρίδιο αυτό περιέχει σημαντικές πληροφορίες για την εγκατάσταση, τη χρήση και τη φροντίδα της συσκευής σας. Αφιερώστε λίγο χρόνο για να διαβάσετε αυτό το εγχειρίδιο, προκειμένου να εκμεταλλευτείτε στο έπακρο τα πολυάριθμα πλεονεκτήματα και δυνατότητες του πλυντηρίου σας.

Τι πρέπει να γνωρίζετε για τις οδηγίες ασφαλείας

Διαβάστε αυτό το εγχειρίδιο προσεκτικά, προκειμένου να διασφαλίσετε ότι γνωρίζετε πώς να χρησιμοποιείτε με ασφάλεια και αποτελεσματικά τις εκτεταμένες δυνατότητες και λειτουργίες της νέας σας συσκευής. Φυλάξτε το εγχειρίδιο σε ασφαλές μέρος κοντά στη συσκευή για μελλοντική αναφορά. Χρησιμοποιήστε αυτή τη συσκευή μόνο για τον σκοπό για τον οποίο προορίζεται, όπως περιγράφεται σε αυτό το εγχειρίδιο οδηγιών.

Οι προειδοποιήσεις και οι σημαντικές οδηγίες ασφαλείας που περιλαμβάνονται σε αυτό το εγχειρίδιο δεν καλύπτουν όλες τις πιθανές συνθήκες και καταστάσεις που ενδέχεται να προκύψουν. Αποτελεί δική σας ευθύνη να χρησιμοποιείτε κοινή λογική, να επιδεικνύετε σύνεση και να προσέχετε κατά την εγκατάσταση, τη συντήρηση και τον χειρισμό του πλυντηρίου σας.

Επειδή οι ακόλουθες οδηγίες λειτουργίας καλύπτουν διάφορα μοντέλα, τα χαρακτηριστικά του πλυντηρίου σας ενδέχεται να διαφέρουν ελαφρώς από αυτά που περιγράφονται σε αυτό το εγχειρίδιο και ενδέχεται να μην ισχύουν όλα τα σύμβολα προειδοποίησης. Αν έχετε απορίες ή ανησυχίες, επικοινωνήστε με το πλησιέστερο κέντρο σέρβις ή αναζητήστε βοήθεια και πληροφορίες μέσω Διαδικτύου, στη διαδικτυακή τοποθεσία www.samsung.com.

Σημαντικά σύμβολα ασφαλείας

Τι σημαίνουν τα εικονίδια και τα σύμβολα που περιλαμβάνονται σε αυτό το εγχειρίδιο χρήσης:

ΠΡΟΕΙΔΟΠΟΙΗΣΗ

Κίνδυνοι ή μη ασφαλείς πρακτικές που ενδέχεται να οδηγήσουν σε σοβαρό τραυματισμό, θάνατο ή/και υλικές ζημιές.

ΠΡΟΣΟΧΗ

Κίνδυνοι ή μη ασφαλείς πρακτικές που ενδέχεται να οδηγήσουν σε τραυματισμό ή/και υλικές ζημιές.

ΣΗΜΕΙΩΣΗ

Υποδεικνύει ότι υπάρχει κίνδυνος να προκληθεί τραυματισμός ή υλικές ζημιές.

Αυτά τα σύμβολα προειδοποίησης αποσκοπούν στην πρόληψη τραυματισμών για εσάς και τους άλλους. Να τα ακολουθείτε πιστά.

Αφού διαβάσετε αυτό το εγχειρίδιο, φυλάξτε το σε ασφαλές μέρος για μελλοντική αναφορά.

Διαβάστε όλες τις οδηγίες προτού χρησιμοποιήσετε τη συσκευή.

Όπως ισχύει με κάθε συσκευή που χρησιμοποιεί ηλεκτρικό ρεύμα και κινούμενα εξαρτήματα, υπάρχουν πιθανοί κίνδυνοι. Για να χειρίζεστε με ασφάλεια αυτή τη συσκευή, εξοικειωθείτε με τη λειτουργία της και επιδεικνύετε προσοχή κατά τη χρήση της.

Σημαντικές προφυλάξεις ασφαλείας

ΠΡΟΕΙΔΟΠΟΙΗΣΗ

Για να μειώσετε τον κίνδυνο πυρκαγιάς, ηλεκτροπληξίας ή τραυματισμού κατά τη χρήση της συσκευής σας, τηρήστε βασικές προφυλάξεις, συμπεριλαμβανομένων των παρακάτω:

1. Η συσκευή αυτή δεν πρέπει να χρησιμοποιείται από άτομα (συμπεριλαμβανομένων των παιδιών) με περιορισμένες σωματικές, αισθητηριακές ή νοητικές ικανότητες, ή με έλλειψη εμπειρίας και γνώσης, εκτός αν βρίσκονται υπό επίβλεψη ή τους έχουν δοθεί οδηγίες σχετικά με τη χρήση της συσκευής από κάποιο άτομο που είναι υπεύθυνο για την ασφάλειά τους.
2. Για χρήση στην Ευρώπη: Η συσκευή αυτή μπορεί να χρησιμοποιηθεί από παιδιά ηλικίας 8 ετών και άνω, καθώς και από άτομα με περιορισμένες σωματικές, αισθητηριακές ή νοητικές ικανότητες, ή με έλλειψη εμπειρίας και γνώσης, αν βρίσκονται υπό επίβλεψη ή τους έχουν δοθεί οδηγίες σχετικά με την ασφαλή χρήση της συσκευής και κατανοούν τους κινδύνους που ενδέχεται να προκύψουν. Τα παιδιά δεν επιτρέπεται να παίζουν με τη συσκευή. Ο καθαρισμός και η συντήρηση από τον χρήστη δεν επιτρέπεται να πραγματοποιούνται από παιδιά χωρίς επίβλεψη.

Πληροφορίες για την ασφάλεια

3. Τα παιδιά θα πρέπει να επιβλέπονται, ώστε να διασφαλίζεται ότι δεν παίζουν με τη συσκευή.
4. Αν το καλώδιο τροφοδοσίας υποστεί ζημιά, πρέπει να αντικατασταθεί από τον κατασκευαστή, τον αντιπρόσωπο σέρβις του ή έναν εξειδικευμένο τεχνικό, προκειμένου να αποφευχθεί τυχόν κίνδυνος.
5. Πρέπει να χρησιμοποιούνται οι νέοι σωλήνες που παρέχονται με τη συσκευή, ενώ οι παλιοί σωλήνες δεν θα πρέπει να επαναχρησιμοποιούνται.
6. Για συσκευές με ανοίγματα εξαερισμού στη βάση τους, βεβαιωθείτε ότι τα ανοίγματα δεν φράσσονται από κανένα χαλί.
7. Για χρήση στην Ευρώπη: Κρατήστε μακριά τα παιδιά κάτω των 3 ετών, εκτός αν επιβλέπονται συνεχώς.
8. **ΠΡΟΣΟΧΗ:** Για την αποτροπή κινδύνου λόγω ακούσιας επαναφοράς του θερμοδιακόπτη, αυτή η συσκευή δεν πρέπει να τροφοδοτείται μέσω εξωτερικής συσκευής διακοπής, όπως ένας χρονοδιακόπτης, ή να συνδέεται σε κύκλωμα που ενεργοποιείται και απενεργοποιείται τακτικά από τον πάροχο ηλεκτρικής ενέργειας.
9. Αυτή η συσκευή προορίζεται μόνο για οικιακή χρήση και δεν προορίζεται για χρήση σε περιβάλλοντα όπως τα εξής:
 - κουζίνες προσωπικού σε καταστήματα, γραφεία και άλλα εργασιακά περιβάλλοντα,
 - αγροικίες,
 - χρήση από πελάτες σε ξενοδοχεία, πανδοχεία και άλλου είδους περιβάλλοντα διαμονής,
 - ενοικιαζόμενα δωμάτια,
 - κοινόχρηστοι χώροι σε πολυκατοικίες ή καθαριστήρια αυτοεξυπηρέτησης.

Σημαντικές προειδοποιήσεις για την εγκατάσταση

ΠΡΟΕΙΔΟΠΟΙΗΣΗ

Η εγκατάσταση αυτής της συσκευής πρέπει να πραγματοποιηθεί από εξειδικευμένο τεχνικό ή εταιρεία σέρβις.

- Διαφορετικά, ενδέχεται να προκληθεί ηλεκτροπληξία, πυρκαγιά, έκρηξη, πρόβλημα με το προϊόν ή τραυματισμός.

Η συσκευή είναι βαριά, συνεπώς προσέχετε όταν τη σηκώνετε.

Συνδέστε το καλώδιο ρεύματος σε μια πρίζα τοίχου που πληροί τις προδιαγραφές του τοπικού ηλεκτρικού δικτύου. Χρησιμοποιήστε την πρίζα μόνο για αυτή τη συσκευή και μη χρησιμοποιήσετε καλώδιο επέκτασης.

- Αν χρησιμοποιήσετε την ίδια πρίζα και για άλλες συσκευές με τη βοήθεια πολύπριζου ή επεκτείνετε το καλώδιο ρεύματος, ενδέχεται να προκληθεί ηλεκτροπληξία ή πυρκαγιά.
- Βεβαιωθείτε ότι η τάση, η συχνότητα και το ρεύμα τροφοδοσίας είναι ίδια με αυτά στις προδιαγραφές του προϊόντος. Διαφορετικά, ενδέχεται να προκληθεί ηλεκτροπληξία ή πυρκαγιά. Συνδέστε καλά το φως τροφοδοσίας στην πρίζα.

Απομακρύνετε τακτικά όλες τις ξένες ουσίες, όπως σκόνη και νερό, από τους ακροδέκτες και τα σημεία επαφής του φως τροφοδοσίας, χρησιμοποιώντας ένα στεγνό πανί.

- Αποσυνδέστε το φως τροφοδοσίας και καθαρίστε το με ένα στεγνό πανί.
- Διαφορετικά, ενδέχεται να προκληθεί ηλεκτροπληξία ή πυρκαγιά.

Συνδέστε το φως τροφοδοσίας στην πρίζα με τρόπο ώστε το καλώδιο να πέφτει προς το δάπεδο.

- Αν συνδέσετε το φως τροφοδοσίας στην πρίζα προς την αντίθετη κατεύθυνση, τα ηλεκτρικά σύρματα μέσα στο καλώδιο ενδέχεται να φθαρούν και ενδέχεται να προκληθεί ηλεκτροπληξία ή πυρκαγιά.

Κρατήστε όλα τα υλικά συσκευασίας μακριά από παιδιά, καθώς ενδέχεται να είναι επικίνδυνα.

- Αν ένα παιδί βάλει μια σακούλα πάνω στο κεφάλι του, ενδέχεται να πάθει ασφυξία.

Αν η συσκευή, το φως τροφοδοσίας ή το καλώδιο ρεύματος υποστεί ζημιά, επικοινωνήστε με το πλησιέστερο κέντρο σέρβις.

Αυτή η συσκευή πρέπει να είναι κατάλληλα γειωμένη.

Μη γειώνετε τη συσκευή συνδέοντάς την σε σωλήνα αερίου, πλαστικό σωλήνα νερού ή καλώδιο τηλεφώνου.

- Ενδέχεται να προκληθεί ηλεκτροπληξία, πυρκαγιά, έκρηξη ή πρόβλημα με το προϊόν.
- Μη συνδέετε ποτέ το καλώδιο ρεύματος σε πρίζα που δεν είναι γειωμένη σωστά και βεβαιωθείτε ότι είναι σύμφωνη με τους τοπικούς και εθνικούς κανονισμούς.

Μην τοποθετείτε αυτή τη συσκευή κοντά σε θερμαντικά σώματα ή εύφλεκτα υλικά.

Μην τοποθετείτε αυτή τη συσκευή σε χώρο με υγρασία, λάδια ή σκόνη, ή σε χώρο εκτεθειμένο σε άμεσο ηλιακό φως ή νερό (σταγόνες βροχής).

Μην τοποθετείτε αυτή τη συσκευή σε χώρο που εκτίθεται σε χαμηλές θερμοκρασίες.

- Ο παγετός ενδέχεται να κάνει τους σωλήνες να σπάσουν.

Πληροφορίες για την ασφάλεια

Μην τοποθετείτε αυτή τη συσκευή σε χώρο όπου ενδέχεται να προκληθεί διαρροή αερίου.

- Ενδέχεται να προκληθεί ηλεκτροπληξία ή πυρκαγιά.

Μη χρησιμοποιείτε ηλεκτρικό μετασχηματιστή.

- Ενδέχεται να προκληθεί ηλεκτροπληξία ή πυρκαγιά.

Μη χρησιμοποιείτε φις τροφοδοσίας ή καλώδιο ρεύματος που έχει υποστεί ζημιά, ή χαλαρή πρίζα.

- Ενδέχεται να προκληθεί ηλεκτροπληξία ή πυρκαγιά.

Μην τραβάτε και μην κάμπτετε υπερβολικά το καλώδιο ρεύματος.

Μη συστρέψετε και μη δένετε σε κόμπο το καλώδιο ρεύματος.

Μην αγκιστρώνετε το καλώδιο ρεύματος σε μεταλλικά αντικείμενα, μην τοποθετείτε βαριά αντικείμενα πάνω στο καλώδιο ρεύματος, μη βάζετε το καλώδιο ρεύματος ανάμεσα σε αντικείμενα και μην πιέζετε το καλώδιο ρεύματος στον κενό χώρο πίσω από τη συσκευή.

- Ενδέχεται να προκληθεί ηλεκτροπληξία ή πυρκαγιά.

Μην τραβάτε το καλώδιο ρεύματος όταν αποσυνδέετε το φις τροφοδοσίας.

- Αποσυνδέστε το φις τροφοδοσίας κρατώντας το φις.
- Διαφορετικά, ενδέχεται να προκληθεί ηλεκτροπληξία ή πυρκαγιά.

Η συσκευή αυτή θα πρέπει να τοποθετηθεί έτσι ώστε να είναι προσβάσιμο το φις τροφοδοσίας, οι βρύσες παροχής νερού και οι σωλήνες άντλησης.

Κατόπιν πραγματοποίησης επισκευής του προϊόντος από μη εξουσιοδοτημένο πάροχο τεχνικής υποστήριξης, ιδίας πράξης επισκευής ή επισκευή από μη επαγγελματία, η Samsung δεν φέρει ευθύνη για οποιαδήποτε ζημία στο προϊόν, για οποιονδήποτε τραυματισμό ή άλλο θέμα ασφαλείας του προϊόντος που μπορεί να προκληθεί από την απόπειρα επισκευής του προϊόντος, η οποία δεν ακολουθεί πιστά τις εν λόγω οδηγίες επισκευής και συντήρησης. Οποιαδήποτε ζημία στο προϊόν η οποία προκλήθηκε από απόπειρα επισκευής του προϊόντος από οποιοδήποτε πρόσωπο εκτός των εξουσιοδοτημένων από τη Samsung παρόχων τεχνικής υποστήριξης, δεν θα καλυφθεί από την εγγύηση.

Προφυλάξεις για την εγκατάσταση

ΠΡΟΣΟΧΗ

Αυτή η συσκευή θα πρέπει να τοποθετηθεί με τέτοιο τρόπο, έτσι ώστε το φις τροφοδοσίας να είναι εύκολα προσβάσιμο.

- Διαφορετικά, ενδέχεται να προκληθεί ηλεκτροπληξία ή πυρκαγιά λόγω διαρροής ρεύματος.

Τοποθετήστε τη συσκευή σας σε επίπεδη και σταθερή επιφάνεια που μπορεί να αντέξει το βάρος της.

- Διαφορετικά, ενδέχεται να προκληθούν μη φυσιολογικές δονήσεις, μετακινήσεις, θόρυβοι ή προβλήματα με το προϊόν.

Σημαντικές προειδοποιήσεις για τη χρήση

ΠΡΟΕΙΔΟΠΟΙΗΣΗ

Αν η συσκευή πλημμυρίσει, κλείστε αμέσως την παροχή νερού και ρεύματος και επικοινωνήστε με το πλησιέστερο κέντρο σέρβις.

- Μην αγγίζετε το φινι τροφοδοσίας με βρεγμένα χέρια.
- Διαφορετικά, ενδέχεται να προκληθεί ηλεκτροπληξία.

Αν ακούγεται κάποιος περίεργος θόρυβος ή αναδύεται οσμή καμένου ή καπνός από τη συσκευή, αποσυνδέστε αμέσως το καλώδιο ρεύματος και επικοινωνήστε με το πλησιέστερο κέντρο σέρβις.

- Διαφορετικά, ενδέχεται να προκληθεί ηλεκτροπληξία ή πυρκαγιά.

Σε περίπτωση διαρροής αερίου (όπως προπάνιο, υγραέριο κλπ.), αερίστε αμέσως χωρίς να αγγίξετε το φινι τροφοδοσίας. Μην αγγίζετε τη συσκευή ούτε το καλώδιο ρεύματος.

- Μη χρησιμοποιήσετε ανεμιστήρα.
- Ένας σπινθήρας ενδέχεται να προκαλέσει έκρηξη ή πυρκαγιά.

Αφαιρέστε τον μοχλό της πόρτας του πλυντηρίου προτού απορρίψετε τη συσκευή.

- Αν εγκλωβιστεί κάποιο παιδί μέσα στη συσκευή, ενδέχεται να πεθάνει από ασφυξία.

Φροντίστε να αφαιρέσετε τα υλικά συσκευασίας (σπογγώδες υλικό, αφρώδες πολυστερμένο) που υπάρχουν στο κάτω μέρος του πλυντηρίου, προτού το χρησιμοποιήσετε.

Μην πλένετε είδη που έχουν έρθει σε επαφή με βενζίνη, κηροζίνη, βενζόλιο, διαλυτικό βαφής, οινόπνευμα ή άλλες εύφλεκτες ή εκρηκτικές ουσίες.

- Ενδέχεται να προκληθεί ηλεκτροπληξία, πυρκαγιά ή έκρηξη.

Μην ανοίγετε την πόρτα του πλυντηρίου ασκώντας δύναμη ενώ το πλυντήριο βρίσκεται σε λειτουργία (πλύση σε υψηλή θερμοκρασία/στέγνωμα/στύψιμο).

- Το νερό που βγαίνει από το πλυντήριο ενδέχεται να προκαλέσει εγκαύματα ή να κάνει το δάπεδο ολισθηρό. Ενδέχεται να προκληθεί τραυματισμός.
- Αν ανοίξετε την πόρτα ασκώντας δύναμη, ενδέχεται να προκληθεί ζημιά στο προϊόν ή τραυματισμός.

Μην αγγίζετε το φινι τροφοδοσίας με βρεγμένα χέρια.

- Ενδέχεται να προκληθεί ηλεκτροπληξία.

Μην απενεργοποιείτε τη συσκευή αποσυνδέοντας το καλώδιο ρεύματος ενώ βρίσκεται σε εξέλιξη μια λειτουργία.

- Αν συνδέσετε ξανά το καλώδιο ρεύματος στην πρίζα, ενδέχεται να δημιουργηθεί σπινθήρας και να προκληθεί ηλεκτροπληξία ή πυρκαγιά.

Μην αφήνετε παιδιά να σκαφαλώνουν μέσα ή πάνω στη συσκευή.

- Ενδέχεται να προκληθεί ηλεκτροπληξία, έγκαυμα ή τραυματισμός.

Μη βάζετε το χέρι σας ή μεταλλικά αντικείμενα κάτω από το πλυντήριο ενώ βρίσκεται σε λειτουργία.

- Ενδέχεται να προκληθεί τραυματισμός.

Πληροφορίες για την ασφάλεια

Μην αποσυνδέετε τη συσκευή τραβώντας το καλώδιο ρεύματος. Πάντα να κρατάτε καλά το φως και να το τραβάτε απευθείας έξω από την πρίζα.

- Αν το καλώδιο ρεύματος υποστεί ζημιά, ενδέχεται να προκληθεί βραχυκύκλωμα, πυρκαγιά ή/και ηλεκτροπληξία.

Μην επιχειρήσετε να επισκευάσετε, να αποσυναρμολογήσετε ή να τροποποιήσετε τη συσκευή μόνοι σας.

- Μη χρησιμοποιείτε καμία άλλη ασφάλεια (όπως με σύρμα από χαλκό, χάλυβα κλπ.) εκτός από την τυπική ασφάλεια.
- Αν η συσκευή χρειάζεται επισκευή ή επανεγκατάσταση, επικοινωνήστε με το πλησιέστερο κέντρο σέρβις.
- Διαφορετικά, ενδέχεται να προκληθεί ηλεκτροπληξία, πυρκαγιά, πρόβλημα με το προϊόν ή τραυματισμός.

Αν ο σωλήνας παροχής νερού βγει από τη βρύση και η συσκευή πλημμυρίσει, αποσυνδέστε το καλώδιο ρεύματος.

- Διαφορετικά, ενδέχεται να προκληθεί ηλεκτροπληξία ή πυρκαγιά.

Αποσυνδέετε το καλώδιο ρεύματος όταν η συσκευή δεν χρησιμοποιείται για μεγάλα χρονικά διαστήματα ή κατά τη διάρκεια καταιγίδων με κεραυνούς ή αστραπές.

- Διαφορετικά, ενδέχεται να προκληθεί ηλεκτροπληξία ή πυρκαγιά.

Αν κάποια ξένη ουσία εισέλθει στη συσκευή, αποσυνδέστε το καλώδιο ρεύματος και επικοινωνήστε με το πλησιέστερο Τμήμα εξυπηρέτησης πελατών της Samsung.

- Ενδέχεται να προκληθεί ηλεκτροπληξία ή πυρκαγιά.

Μην επιτρέπετε σε παιδιά (ή σε κατοικίδια) να παίζουν μέσα ή πάνω στο πλυντήριο. Η πόρτα του πλυντηρίου δεν ανοίγει εύκολα από μέσα και τα παιδιά ενδέχεται να τραυματιστούν σοβαρά αν εγκλωβιστούν στο εσωτερικό του.

Προφυλάξεις για τη χρήση

ΠΡΟΣΟΧΗ

Αν στο πλυντήριο υπάρχει κάποια ξένη ουσία, όπως απορρυπαντικό, βρομιά, υπολείμματα φαγητού κ.λπ., αποσυνδέστε το καλώδιο ρεύματος και καθαρίστε το πλυντήριο χρησιμοποιώντας ένα υγρό και μαλακό πανί.

- Διαφορετικά, ενδέχεται να προκληθεί αποχρωματισμός, παραμόρφωση, ζημιά ή σκουριά.

Το τζάμι της μπροστινής πόρτας ενδέχεται να σπάσει σε περίπτωση δυνατού χτυπήματος. Φροντίστε να χρησιμοποιείτε το πλυντήριο με προσοχή.

- Αν σπάσει το τζάμι, ενδέχεται να προκληθεί τραυματισμός.

Ανοίγετε αργά τη βρύση μετά από μεγάλο χρονικό διάστημα κατά το οποίο δεν έχει χρησιμοποιηθεί η συσκευή, μετά από βλάβη στην παροχή νερού ή όταν επανασυνδέετε τον σωλήνα παροχής νερού.

- Η πίεση του αέρα στον σωλήνα παροχής νερού ή στον αγωγό νερού ενδέχεται να προκαλέσει ζημιά σε κάποιο εξάρτημα του πλυντηρίου ή διαρροή νερού.

Αν προκύψει σφάλμα άντλησης νερού κατά τη διάρκεια μιας λειτουργίας, ελέγξτε αν υπάρχει κάποιο πρόβλημα με την άντληση νερού.

- Αν το πλυντήριο πλημμυρίζει λόγω κάποιου προβλήματος με την άντληση νερού και το χρησιμοποιήσετε, ενδέχεται να προκληθεί ηλεκτροπληξία ή πυρκαγιά.

Τοποθετείτε καλά τα ρούχα μέσα στο πλυντήριο, έτσι ώστε να μην πιαστεί κανένα από αυτά στην πόρτα.

- Αν κάποιο ρούχο πιαστεί στην πόρτα, ενδέχεται να προκληθεί ζημιά σε αυτό ή στο πλυντήριο, ή να προκληθεί διαρροή νερού.

Κλείνετε την παροχή νερού όταν το πλυντήριο δεν χρησιμοποιείται.

- Βεβαιωθείτε ότι οι βίδες στο εξάρτημα σύνδεσης του σωλήνα παροχής νερού είναι σφηνιμένες σωστά.

Φροντίστε να μην υπάρχουν ξένες ουσίες (π.χ. σκουπιδιάκια, κλωστές, τρίχες κλπ.) στην ελαστική τσιμούχα και στο τζάμι της μπροστινής πόρτας.

- Αν κάποια ξένη ουσία πιαστεί στην πόρτα ή αν η πόρτα δεν κλείσει εντελώς, ενδέχεται να προκληθεί διαρροή νερού.

Προτού χρησιμοποιήσετε τη συσκευή, ανοίξτε τη βρύση και βεβαιωθείτε ότι το εξάρτημα σύνδεσης του σωλήνα παροχής νερού είναι καλά σφηνιμένο και ότι δεν υπάρχει διαρροή νερού.

- Αν οι βίδες στο εξάρτημα σύνδεσης του σωλήνα παροχής νερού είναι χαλαρές, ενδέχεται να προκληθεί διαρροή νερού.

Το προϊόν που αγοράσατε έχει σχεδιαστεί αποκλειστικά για οικιακή χρήση.

Η χρήση του προϊόντος για επαγγελματικούς σκοπούς θεωρείται κακή χρήση του προϊόντος. Σε αυτήν την περίπτωση, το προϊόν δεν θα καλύπτεται από την τυπική εγγύηση που παρέχει η Samsung και δεν μπορεί να αποδοθεί καμία ευθύνη στη Samsung για δυσλειτουργίες ή ζημιές που προκύπτουν από την εν λόγω κακή χρήση.

Μη στέκεστε όρθιοι πάνω στη συσκευή και μην τοποθετείτε αντικείμενα (όπως ρούχα, αναμμένα κεριά, αναμμένα τσιγάρα, πιάτα, χημικά, μεταλλικά αντικείμενα κλπ.) πάνω στη συσκευή.

- Ενδέχεται να προκληθεί ηλεκτροπληξία, πυρκαγιά, πρόβλημα με το προϊόν ή τραυματισμός.

Μην ψεκάζετε την επιφάνεια της συσκευής με πτητικά υλικά, όπως εντομοκτόνα.

- Εκτός του ότι είναι επιβλαβή για τον άνθρωπο, ενδέχεται να προκληθεί ηλεκτροπληξία, πυρκαγιά ή πρόβλημα με τη συσκευή.

Μην τοποθετείτε αντικείμενα που παράγουν ηλεκτρομαγνητικά πεδία κοντά στο πλυντήριο.

- Ενδέχεται να προκληθεί τραυματισμός λόγω δυσλειτουργίας.

Το νερό που αντλείται κατά τη διάρκεια της πλύσης σε υψηλή θερμοκρασία ή του κύκλου στεγνώματος είναι καυτό. Μην αγγίζετε το νερό.

- Ενδέχεται να προκληθεί έγκαυμα ή τραυματισμός.

Ο χρόνος άντλησης ενδέχεται να διαφέρει, ανάλογα με τη θερμοκρασία του νερού. Αν η θερμοκρασία του νερού είναι πολύ υψηλή, η διαδικασία άντλησης ξεκινά αφού κρυώσει το νερό.

Πληροφορίες για την ασφάλεια

Μην πλένετε, μη στύβετε και μη στεγνώνετε αδιάβροχα καθίσματα, χαλάκια ή ρούχα (*), εκτός αν η συσκευή σας διαθέτει ειδικό κύκλο για το πλύσιμο αυτών των ειδών.

(*): Μάλλινα κλινοσκεπάσματα, καλύμματα βροχής, γιλέκα ψαρέματος, παντελόνια του σκι, υπνόσακοι, καλύμματα για πάνες, αθλητικές φόρμες, καλύμματα για ποδήλατα, μηχανές και αυτοκίνητα κλπ.

- Μην πλένετε παχιά ή σκληρά χαλάκια, ακόμα και αν υπάρχει το σύμβολο του πλυντηρίου στην ετικέτα φροντίδας. Ενδέχεται να προκληθεί τραυματισμός ή ζημιά στο πλυντήριο, στους τοίχους, στο δάπεδο ή στα ρούχα λόγω μη φυσιολογικών δονήσεων.
- Μην πλένετε χαλάκια ή πατάκια με ελαστικό υπόστρωμα. Το ελαστικό υπόστρωμα ενδέχεται να αποσπαστεί και να κολλήσει στο εσωτερικό του κάδου, προκαλώντας δυσλειτουργία όπως σφάλμα άντλησης.

Μην χρησιμοποιείτε το πλυντήριο όταν το συρτάρι απορρυπαντικού έχει αφαιρεθεί.

- Ενδέχεται να προκληθεί ηλεκτροπληξία ή τραυματισμός λόγω διαρροής νερού.

Μην αγγίζετε το εσωτερικό του κάδου κατά τη διάρκεια ή αμέσως μετά το στέγνωμα, καθώς θα είναι καυτό.

- Ενδέχεται να προκληθούν εγκαύματα.

Το τζάμι της πόρτας θερμαίνεται κατά τη διάρκεια του πλυσίματος και του στεγνώματος. Για αυτόν τον λόγο, μην αγγίζετε το τζάμι της πόρτας.

Επίσης, μην επιτρέπετε σε παιδιά να παίζουν κοντά στο πλυντήριο ή να αγγίζουν το τζάμι της πόρτας.

- Ενδέχεται να προκληθούν εγκαύματα.

Μην βάζετε το χέρι σας μέσα στο συρτάρι απορρυπαντικού.

- Ενδέχεται να τραυματιστείτε, καθώς το χέρι σας ενδέχεται να πιαστεί στη συσκευή εισαγωγής απορρυπαντικού.

Αφαιρείτε το δοχείο υγρού απορρυπαντικού (μόνο για τα κατάλληλα μοντέλα) όταν χρησιμοποιείτε απορρυπαντικό σε σκόνη.

- Διαφορετικά, ενδέχεται να διαρρέυσει νερό από το μπροστινό μέρος του συρταριού απορρυπαντικού.

Μην τοποθετείτε μέσα στο πλυντήριο άλλα αντικείμενα (όπως παπούτσια, υπολείμματα φαγητού, ζώα) εκτός από ρούχα.

- Ενδέχεται να προκληθεί ζημιά στο πλυντήριο ή τραυματισμός και θάνατος, αν πρόκειται για κατοικίδια, λόγω των μη φυσιολογικών δονήσεων.

Μην πατάτε τα κουμπιά με τα νύχια σας ή χρησιμοποιώντας αιχμηρά αντικείμενα, όπως καρφίτσες, μαχαίρια κ.λπ.

- Ενδέχεται να προκληθεί ηλεκτροπληξία ή τραυματισμός.

Μην πλένετε ρούχα πάνω στα οποία υπάρχουν λάδια, κρέμες ή λωσιόν που πωλούνται συνήθως σε καταστήματα καλλυντικών ή κλινικές μασάζ.

- Ενδέχεται να προκληθεί παραμόρφωση της ελαστικής τσιμούχας και διαρροή νερού.

Μην αφήνετε στον κάδο μεταλλικά αντικείμενα, όπως παραμάνες ή καρφίτσες για τα μαλλιά, ή λευκαντικό για μεγάλο χρονικό διάστημα.

- Ενδέχεται να προκληθεί σκούριασμα του κάδου.
- Αν αρχίσει να εμφανίζεται σκουριά στην επιφάνεια του κάδου, απλώστε ένα (ουδέτερο) καθαριστικό στην επιφάνεια και χρησιμοποιήστε ένα σφουγγάρι για να την καθαρίσετε. Μην χρησιμοποιείτε ποτέ μεταλλική βούρτσά.

Μην χρησιμοποιείτε απευθείας απορρυπαντικό για στεγνό καθάρισμα και μην πλένετε, μην ξεβγάζετε και μη στύβετε ρούχα πάνω στα οποία υπάρχει απορρυπαντικό για στεγνό καθάρισμα.

- Ενδέχεται να προκληθεί αυτανάφλεξη ή ανάφλεξη λόγω της θερμότητας που δημιουργείται από την οξείδωση του λαδιού.

Μην χρησιμοποιείτε νερό από συσκευές ψύξης/θέρμανσης νερού.

- Ενδέχεται να προκληθούν προβλήματα με το πλυντήριο.

Μην χρησιμοποιείτε φυσικό σαπούνι χεριών για το πλυντήριο.

- Αν ξεραθεί και συσσωρευτεί μέσα στο πλυντήριο, ενδέχεται να προκληθεί πρόβλημα με το προϊόν, αποχρωματισμός, σκουριά ή δυσάρεστη οσμή.

Τοποθετείτε τις κάλτσες και τα σουτιέν σε δίχτυ πλυντηρίου και πλένετέ τα μαζί με τα υπόλοιπα ρούχα.

Μην πλένετε μεγάλα είδη, όπως κλινοσκεπάσματα, στο δίχτυ πλυντηρίου.

- Διαφορετικά, ενδέχεται να προκληθεί τραυματισμός λόγω μη φυσιολογικών δονήσεων.

Μην χρησιμοποιείτε απορρυπαντικό που έχει ξεραθεί.

- Αν συσσωρευτεί μέσα στο πλυντήριο, ενδέχεται να προκληθεί διαρροή νερού.

Βεβαιωθείτε ότι οι τσέπες όλων των ρούχων που θα πλυθούν είναι άδειες.

- Σκληρά και αιχμηρά αντικείμενα, όπως κέρματα, παραμάνες, καρφιά, βίδες ή πέτρες, μπορούν να προκαλέσουν εκτεταμένες ζημιές στη συσκευή.

Μην πλένετε ρούχα με μεγάλες ακρόαφες, κουμπιά ή άλλα βαριά μεταλλικά αντικείμενα.

Ταξινομήστε τα ρούχα με βάση το χρώμα και τον βαθμό που ξεβάφουν και επιλέξτε τον συνιστώμενο κύκλο, τη θερμοκρασία νερού και τις πρόσθετες λειτουργίες.

- Ενδέχεται να προκληθεί αποχρωματισμός ή ζημιά στο ύφασμα.

Όταν κλείνετε την πόρτα, προσέχετε να μην πιαστούν τα δάχτυλα κάποιου παιδιού.

- Διαφορετικά, ενδέχεται να προκληθεί τραυματισμός.

Για να αποτρέψετε την πρόκληση οσμών και μούχλας, αφήστε την πόρτα ανοιχτή μετά από έναν κύκλο πλύσης για να επιτρέψετε στον κάδο να στεγνώσει.

Για να αποτρέψετε τη συσσώρευση αλάτων ασβεστίου, αφήστε το συρτάρι απορρυπαντικού ανοιχτό μετά από έναν κύκλο πλύσης για να στεγνώσει το εσωτερικό του.

Πληροφορίες για την ασφάλεια

Σημαντικές προειδοποιήσεις για τον καθαρισμό

ΠΡΟΕΙΔΟΠΟΙΗΣΗ

Μην καθαρίζετε τη συσκευή ψεκάζοντας νερό απευθείας επάνω της.

Μη χρησιμοποιείτε ισχυρό όξινο καθαριστικό.

Μη χρησιμοποιείτε βενζόλιο, διαλυτικό ή οινόπνευμα για να καθαρίσετε τη συσκευή.

- Ενδέχεται να προκληθεί αποχρωματισμός, παραμόρφωση, ζημιά, ηλεκτροπληξία ή πυρκαγιά.

Πριν από τον καθαρισμό ή τις εργασίες συντήρησης, αποσυνδέστε τη συσκευή από την πρίζα.

- Διαφορετικά, ενδέχεται να προκληθεί ηλεκτροπληξία ή πυρκαγιά.

Οδηγίες σχετικά με τα Απόβλητα ηλεκτρικού και ηλεκτρονικού εξοπλισμού (WEEE)

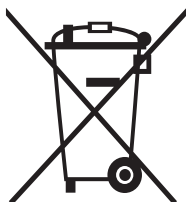

Σωστή Απόρριψη αυτού του Προϊόντος (Απόβλητα Ηλεκτρικού & Ηλεκτρονικού Εξοπλισμού)

(Ισχύει σε χώρες με ξεχωριστά συστήματα συλλογής)

Αυτό το σήμα που εμφανίζεται επάνω στο προϊόν, στα εξαρτήματά του ή στα εγχειρίδια που το συνοδεύουν, υποδεικνύει ότι το προϊόν και τα ηλεκτρονικά του εξαρτήματα (π.χ. φορτιστής, ακουστικά, καλώδιο USB) δεν θα πρέπει να ρίπτονται μαζί με τα υπόλοιπα οικιακά απορρίμματα μετά το τέλος του κύκλου ζωής τους. Προκειμένου να αποφευχθούν ενδεχόμενες βαβερές συνέπειες στο περιβάλλον ή την υγεία εξαιτίας της ανεξέλεγκτης διάθεσης απορριμμάτων, σας παρακαλούμε να διαχωρίσετε αυτά τα προϊόντα από άλλους τύπους απορριμμάτων και να τα ανακυκλώσετε, ώστε να βοηθήσετε στην βιώσιμη επαναχρησιμοποίηση των υλικών πόρων.

Οι οικιακοί χρήστες θα πρέπει να έλθουν σε επικοινωνία είτε με το κατάστημα απ' όπου αγόρασαν αυτό το προϊόν, είτε με τις κατά τόπους υπηρεσίες, προκειμένου να πληροφορηθούν τις λεπτομέρειες σχετικά με τον τόπο και τον τρόπο με τον οποίο μπορούν να δώσουν αυτά τα προϊόντα για ασφαλή προς το περιβάλλον ανακύκλωση. Οι επιχειρήσεις-χρήστες θα πρέπει να έλθουν σε επαφή με τον προμηθευτή τους και να ελέγξουν τους όρους και τις προϋποθέσεις του συμβολαίου αγοράς. Αυτό το προϊόν και τα ηλεκτρονικά του εξαρτήματα δεν θα πρέπει να αναμινύονται με άλλα συνηθισμένα απορρίμματα προς διάθεση.

Για πληροφορίες σχετικά με τις δεσμεύσεις της Samsung αναφορικά με την προστασία του περιβάλλοντος και τις κανονιστικές υποχρεώσεις που αφορούν τα προϊόντα π.χ. REACH, WEEE ή τις μπαταρίες, επισκεφθείτε τη σελίδα μας για τη βιώσιμη ανάπτυξη που είναι διαθέσιμη μέσω της διαδικτυακής τοποθεσίας www.samsung.com

Ecodesign

Για λεπτομερείς οδηγίες σχετικά με την εγκατάσταση και τον καθαρισμό του πλυντηρίου, καθώς και πληροφορίες οικολογικού σχεδιασμού σύμφωνα με τον Κανονισμό (ΕΕ) 2019/2023, επισκεφτείτε τη διαδικτυακή τοποθεσία της Samsung (<http://www.samsung.com>), μεταβείτε στην ενότητα Υποστήριξη > Αρχική σελίδα υποστήριξης και, στη συνέχεια, εισαγάγετε το όνομα του μοντέλου.

Εγκατάσταση

Ακολουθήστε προσεκτικά αυτές τις οδηγίες, ώστε να διασφαλίσετε ότι το πλυντήριο έχει εγκατασταθεί σωστά και να αποτραπούν ατυχήματα κατά το πλύσιμο των ρούχων.

Τι περιλαμβάνεται στη συσκευασία

Βεβαιωθείτε ότι στη συσκευασία του προϊόντος περιλαμβάνονται όλα τα εξαρτήματα. Αν αντιμετωπίσετε κάποιο πρόβλημα με το πλυντήριο ή τα εξαρτήματα, επικοινωνήστε με το τοπικό κέντρο εξυπηρέτησης πελατών της Samsung ή με το κατάστημα λιανικής πώλησης.

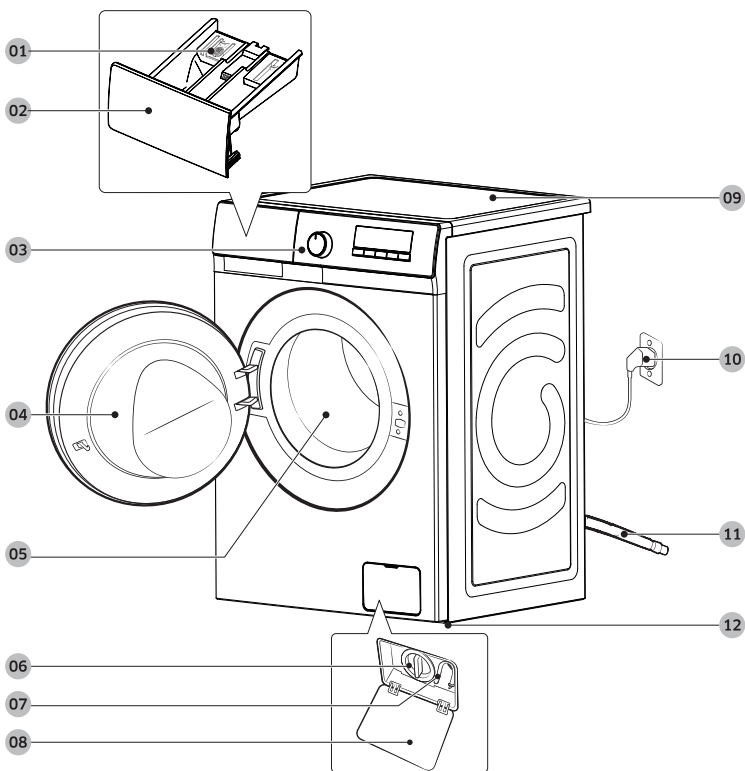

01 Μοχλός απασφάλισης

02 Συρτάρι απορρυπαντικού

03 Πίνακας ελέγχου

04 Πόρτα

05 Κάδος

06 Φίλτρο υπολειμμάτων

07 Σωλήνας επείγουσας άντλησης

08 Κάλυμμα φίλτρου

09 Επιφάνεια εργασίας

10 Φις τροφοδοσίας

11 Σωλήνας άντλησης

12 Πόδια ευθυγράμμισης



Κλειδί σύσφιξης



Πώματα βιδών



Οδηγός σωλήνα



Σωλήνας κρύου νερού



Σωλήνας ζεστού νερού

ΣΗΜΕΙΩΣΗ

- Το κλειδί σύσφιξης απαιτείται για τη ρύθμιση των ποδιών ευθυγράμμισης και την αφαίρεση των βιδών μεταφοράς στο πίσω μέρος του πλυντηρίου.
- Παρέχονται 4 πώματα βιδών για την κάλυψη των οπών βιδών μεταφοράς.
- Χρησιμοποιήστε τον οδηγό σωλήνα για να στερεώσετε το άκρο του σωλήνα άντλησης.
- Συνδέστε τους σωλήνες κρύου και ζεστού νερού στις εισόδους που υπάρχουν στο πίσω μέρος του πλυντηρίου, για παροχή κρύου και ζεστού νερού.
- Ορισμένα μοντέλα ενδέχεται να διαθέτουν μόνο μία είσοδο παροχής νερού, η οποία προορίζεται για κρύο νερό. Αν το πλυντήριο διαθέτει μία είσοδο παροχής νερού, φροντίστε να συνδέσετε τον σωλήνα κρύου νερού στη βρύση κρύου νερού.

Εγκατάσταση

Απαιτήσεις εγκατάστασης

Παροχή ηλεκτρικού ρεύματος και γείωση

- Απαιτείται ασφάλεια ή ασφαλειοδιακόπτης AC 220-240 V / 50 Hz
- Χρησιμοποιήστε χωριστό κύκλωμα τροφοδοσίας μόνο για το πλυντήριο

Προκειμένου να διασφαλιστεί ότι θα γειωθεί σωστά, το πλυντήριο παρέχεται με καλώδιο ρεύματος που διαθέτει φιν γείωσης με τρεις ακροδέκτες για χρήση σε κατάλληλα εγκατεστημένη και γειωμένη πρίζα. Απευθυνθείτε σε εξειδικευμένο ηλεκτρολόγο ή τεχνικό επισκευών αν έχετε αμφιβολίες σχετικά με τη γείωση. Μην τροποποιήσετε το φιν που παρέχεται. Αν δεν εφαρμόζετε στην πρίζα, καλέστε έναν εξειδικευμένο ηλεκτρολόγο για να εγκαταστήσει μια κατάλληλη πρίζα.

ΠΡΟΕΙΔΟΠΟΙΗΣΗ

- ΜΗ χρησιμοποιείτε καλώδιο επέκτασης.
- Χρησιμοποιείτε μόνο το καλώδιο ρεύματος που παρέχεται με το πλυντήριο.
- ΜΗ συνδέετε το καλώδιο γείωσης σε πλαστικούς σωλήνες αποχέτευσης, σωλήνες αερίου ή σωλήνες ζεστού νερού.
- Αν οι αγωγοί γείωσης δεν συνδεθούν σωστά, ενδέχεται να προκληθεί ηλεκτροπληξία.

Παροχή νερού

Η κατάλληλη πίεση νερού για αυτό το πλυντήριο κυμαίνεται μεταξύ 50 kPa και 1000 kPa. Αν η πίεση του νερού είναι χαμηλότερη από 50 kPa, ενδέχεται να μην κλείσει εντελώς η βαλβίδα νερού. Εναλλακτικά, ενδέχεται να χρειαστεί περισσότερος χρόνος για να γεμίσει ο κάδος, με αποτέλεσμα να απενεργοποιηθεί το πλυντήριο. Οι βρύσες πρέπει να βρίσκονται σε απόσταση έως 120 cm από το πίσω μέρος του πλυντηρίου, προκειμένου οι παρεχόμενοι σωλήνες εισόδου νερού να μπορούν να φτάσουν στο πλυντήριο. Για να μειωθεί ο κίνδυνος διαρροών:

- Φροντίστε οι βρύσες να είναι εύκολα προσβάσιμες.
- Κλείνετε τις βρύσες όταν το πλυντήριο δεν χρησιμοποιείται.
- Ελέγχετε τακτικά για τυχόν διαρροές στα σημεία εφαρμογής των σωλήνων εισόδου νερού.

ΠΡΟΣΟΧΗ

Προτού χρησιμοποιήσετε το πλυντήριο για πρώτη φορά, ελέγξτε όλες τις συνδέσεις στη βαλβίδα νερού και στις βρύσες για τυχόν διαρροές.

Άντληση

Η Samsung συνιστά ο κατακόρυφος σωλήνας να έχει ύψος 60-90 cm. Ο σωλήνας άντλησης πρέπει να συνδέεται μέσω του κλιπ σωλήνα με τον κατακόρυφο σωλήνα και ο κατακόρυφος σωλήνας πρέπει να καλύπτει εντελώς τον σωλήνα άντλησης.

Δάπεδο

Για βέλτιστη απόδοση, το πλυντήριο πρέπει να εγκατασταθεί σε σταθερό δάπεδο. Στα ξύλινα πατώματα, ενδέχεται να χρειαστεί ενίσχυση για την ελαχιστοποίηση των δονήσεων ή/και των κακά καταμεμημένων φορτίων. Οι μοκέτες και οι επιφάνειες με μαλακή επίστρωση δεν παρέχουν καλή αντίσταση ενάντια στις δονήσεις και ενδέχεται εξαιτίας αυτών το πλυντήριο να κινείται ελαφρώς κατά τη διάρκεια του κύκλου στυψίματος.

ΠΡΟΣΟΧΗ

ΜΗΝ εγκαθιστάτε το πλυντήριο πάνω σε πλατφόρμα ή σε επιφάνεια που δεν στηρίζεται καλά.

Θερμοκρασία νερού

Μην εγκαθιστάτε το πλυντήριο σε χώρους όπου το νερό μπορεί να παγώσει, καθώς το πλυντήριο διατηρεί πάντα κάποια ποσότητα νερού στις βαλβίδες νερού, στις αντλίες ή/και στους σωλήνες του. Το παγωμένο νερό που παραμένει στα εξαρτήματα σύνδεσης ενδέχεται να προκαλέσει ζημιά στους ιμάντες, την αντλία και άλλα εξαρτήματα του πλυντηρίου.

Εγκατάσταση σε εσοχές ή σε ντουλάπια

Ελάχιστος κενός χώρος για σταθερή λειτουργία:

Πλευρές	25 mm	Πίσω	50 mm
Επάνω	25 mm	Εμπρός	550 mm

Αν εγκατασταθούν στο ίδιο σημείο το πλυντήριο και ένα στεγνωτήριο, το μπροστινό μέρος της εσοχής ή του ντουλαπιού πρέπει να διαθέτει τουλάχιστον 550 mm ανεμπόδιστου ανοίγματος. Όταν είναι εγκατεστημένο μόνο του, το πλυντήριο δεν απαιτεί συγκεκριμένο άνοιγμα.

Εγκατάσταση

Εγκατάσταση βήμα προς βήμα

ΒΗΜΑ 1 Επιλογή σημείου τοποθέτησης

Απαιτήσεις για το σημείο τοποθέτησης:

- Σταθερή και επίπεδη επιφάνεια χωρίς μοκέτα ή υλικό δαπέδου που ενδέχεται να εμποδίζει τον εξαερισμό
- Μακριά από άμεσο ηλιακό φως
- Επαρκής χώρος για εξαερισμό και καλωδιώσεις
- Η θερμοκρασία περιβάλλοντος είναι πάντα υψηλότερη από το σημείο πήξης του νερού (0 °C)
- Μακριά από πηγή θερμότητας

ΣΗΜΕΙΩΣΗ

- Για να αποτρέψετε τις υπερβολικές δονήσεις κατά τη λειτουργία του πλυντηρίου, εξετάστε τη σταθερότητα πριν από οτιδήποτε άλλο.
- Εγκαταστήστε το πλυντήριο σε σταθερό και επίπεδο δάπεδο.
- Μην εγκαθιστάτε το πλυντήριο σε μαλακά δάπεδα ή επικαλύψεις δαπέδων.
- Αν εγκαταστήσετε το πλυντήριο σε ξύλινο δάπεδο, εγκαταστήστε μια ανθεκτική στο νερό ξυλόπλακα (ελάχιστο πάχος 30 mm) στο δάπεδο. Επίσης, συνιστούμε να εγκαταστήσετε το πλυντήριο σε μια γωνία του ξύλινου δαπέδου.

ΒΗΜΑ 2 Αφαίρεση των βιδών μεταφοράς

Αποσυσκευάστε το προϊόν και αφαιρέστε όλες τις βίδες μεταφοράς.

ΣΗΜΕΙΩΣΗ

Ο αριθμός των βιδών μεταφοράς ενδέχεται να διαφέρει, ανάλογα με το μοντέλο.

ΠΡΟΕΙΔΟΠΟΙΗΣΗ

- Τα υλικά συσκευασίας μπορεί να είναι επικίνδυνα για παιδιά. Απορρίψτε όλα τα υλικά συσκευασίας (πλαστικές σακούλες, πολυστυρένιο κλπ.) μακριά από παιδιά.
- Για να αποφύγετε τυχόν τραυματισμό, καλύψτε τις σπές με τα πώματα βιδών αφού αφαιρέσετε τις βίδες μεταφοράς. Μη μετακινείτε το πλυντήριο χωρίς να είναι τοποθετημένες οι βίδες μεταφοράς. Τοποθετήστε και σφίξτε τις βίδες μεταφοράς προτού μετακινήσετε το πλυντήριο σε άλλη θέση. Φυλάξτε τις βίδες μεταφοράς σε ασφαλές μέρος για μελλοντική χρήση.

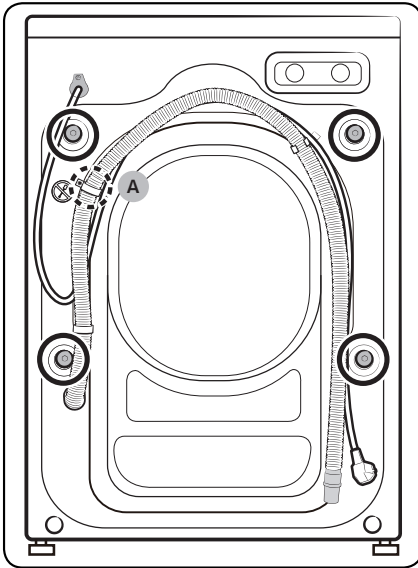

1. Εντοπίστε τις βίδες μεταφοράς (επισημαίνονται με κύκλο στην εικόνα) στο πίσω μέρος του πλυντηρίου.

ΠΡΟΣΟΧΗ

Μην αφαιρείτε τη βίδα (A) που στερεώνει το κλιπ σωλήνα.

Εγκατάσταση

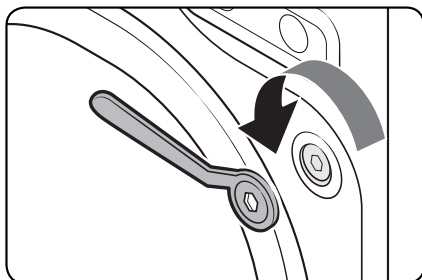

2. Με το παρεχόμενο κλειδί σύσφιξης, χαλαρώστε όλες τις βίδες μεταφοράς περιστρέφοντάς τις αριστερόστροφα.

ΣΗΜΕΙΩΣΗ

Πρέπει να φυλάξετε τις βίδες μεταφοράς για μελλοντική χρήση.

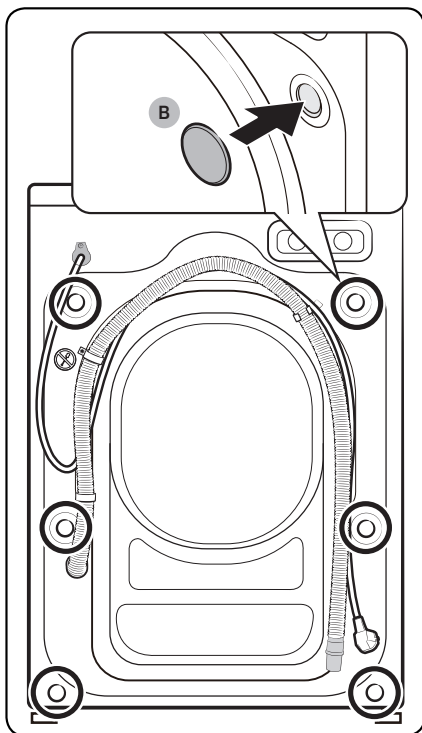

3. Εισαγάγετε τα πώματα βιδών (B) στις οπές (επισημαίνονται με κύκλο στην εικόνα).

ΒΗΜΑ 3 Ρύθμιση των ποδιών ευθυγράμμισης

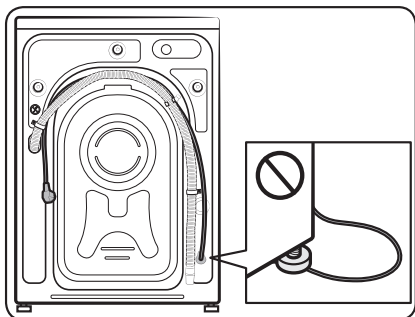
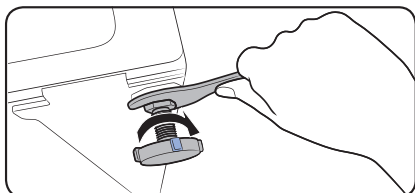
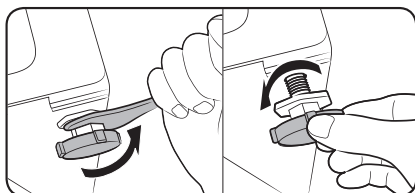

1. Σύρετε προσεκτικά το πλυντήριο στη θέση του. Αν ασκηθεί υπερβολική δύναμη, ενδέχεται να προκληθεί ζημιά στα πόδια ευθυγράμμισης.
2. Ευθυγραμμίστε το πλυντήριο ρυθμίζοντας μη αυτόματα τα πόδια ευθυγράμμισης.
3. Όταν ολοκληρωθεί η ευθυγράμμιση, σφίξτε τα παξιμάδια χρησιμοποιώντας το κλειδί σύσφιξης.

⚠ ΠΡΟΣΟΧΗ

Όταν εγκαθιστάτε το προϊόν, βεβαιωθείτε ότι τα πόδια ευθυγράμμισης δεν πιέζουν το καλώδιο ρεύματος.

⚠ ΠΡΟΣΟΧΗ

Βεβαιωθείτε ότι όλα τα πόδια ευθυγράμμισης εφαρμόζουν καλά στην επιφάνεια του δαπέδου, για να αποφύγετε τη μετακίνηση του πλυντηρίου ή την πρόκληση θορύβου λόγω δονήσεων. Στη συνέχεια, ελέγξτε αν το πλυντήριο κουνιέται. Αν το πλυντήριο δεν κουνιέται, σφίξτε τα παξιμάδια.

Εγκατάσταση

ΒΗΜΑ 4 Σύνδεση του σωλήνα νερού

Ο παρεχόμενος σωλήνας νερού ενδέχεται να διαφέρει, ανάλογα με το μοντέλο. Ακολουθήστε τις αντίστοιχες οδηγίες για τον παρεχόμενο σωλήνα νερού.

Σύνδεση σε βρύση με σπείρωμα

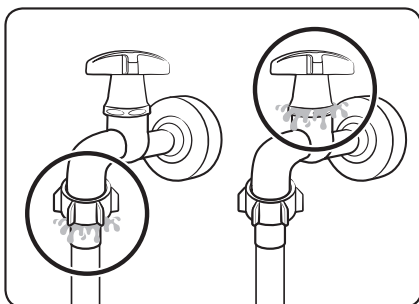
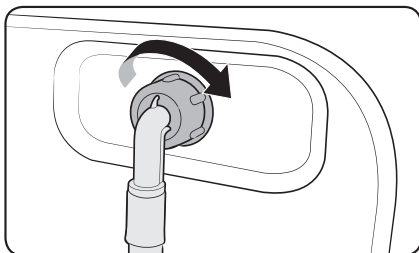
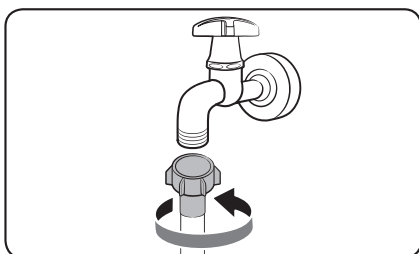

1. Συνδέστε τον σωλήνα νερού στη βρύση και, στη συνέχεια, στρέψτε το εξάρτημα σύνδεσης προς τα δεξιά για να το σφίξετε.

ΠΡΟΣΟΧΗ

Προτού συνδέσετε τον σωλήνα νερού, βεβαιωθείτε ότι υπάρχει μια ελαστική ροδέλα μέσα στο εξάρτημα σύνδεσης σωλήνα. Μη χρησιμοποιείτε τον σωλήνα αν η ροδέλα έχει υποστεί ζημιά ή λείπει.

2. Συνδέστε το άλλο άκρο του σωλήνα νερού στη βαλβίδα εισόδου στο πίσω μέρος του πλυντηρίου και, στη συνέχεια, στρέψτε το εξάρτημα σύνδεσης προς τα δεξιά για να το σφίξετε.
3. Ανοίξτε αργά τη βρύση και ελέγξτε αν υπάρχουν διαρροές γύρω από τα σημεία σύνδεσης. Αν υπάρχουν διαρροές νερού, επαναλάβετε τα βήματα 1 και 2.

⚠ ΠΡΟΕΙΔΟΠΟΙΗΣΗ

Αν υπάρχει διαρροή νερού, διακόψτε τη λειτουργία του πλυντηρίου και αποσυνδέστε το από την παροχή ηλεκτρικού ρεύματος. Στη συνέχεια, επικοινωνήστε με το τοπικό κέντρο σέρβις της Samsung, σε περίπτωση διαρροής από τον σωλήνα νερού ή επικοινωνήστε με έναν υδραυλικό, σε περίπτωση διαρροής από τη βρύση. Διαφορετικά, ενδέχεται να προκληθεί ηλεκτροπληξία.

⚠ ΠΡΟΣΟΧΗ

Μην τεντώνετε τον σωλήνα νερού ασκώντας δύναμη. Αν ο σωλήνας είναι πολύ κοντός, αντικαταστήστε τον με μακρύτερο σωλήνα υψηλής πίεσης.

Σύνδεση σε βρύση χωρίς σπείρωμα

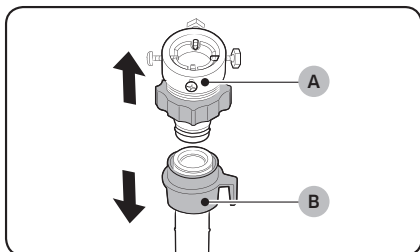

1. Αφαιρέστε τον σύνδεσμο (A) από τον σωλήνα νερού (B).

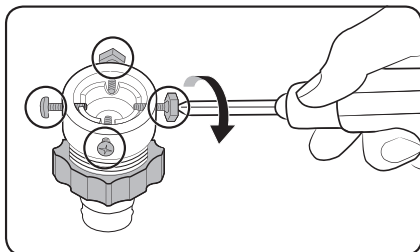

2. Χρησιμοποιήστε ένα κατσαβίδι Phillips για να ξεσφίξετε τις τέσσερις βίδες στον σύνδεσμο.

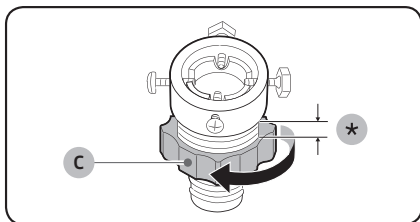

3. Κρατήστε τον σύνδεσμο και στρέψτε το τμήμα (C) προς την κατεύθυνση που υποδεικνύεται από το βέλος για να το ξεσφίξετε κατά 5 mm (*).

Εγκατάσταση

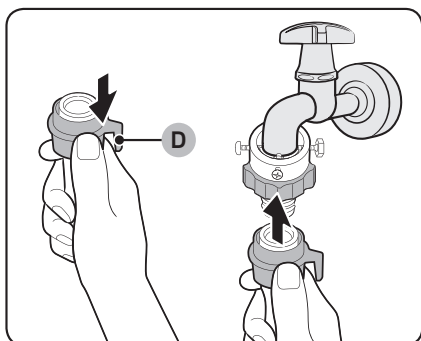
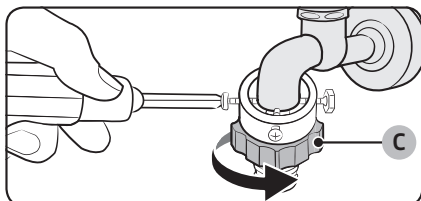

4. Εισαγάγετε τον σύνδεσμο στη βρύση και, στη συνέχεια, σφίξτε τις βίδες ενώ ανασηκώνετε τον σύνδεσμο.
5. Στρέψτε το **τμήμα (C)** προς την κατεύθυνση που υποδεικνύεται από το βέλος για να το σφίξετε.
6. Ενώ τραβάτε προς τα κάτω το **τμήμα (D)** στον σωλήνα νερού, συνδέστε τον σωλήνα νερού με τον σύνδεσμο. Στη συνέχεια, αφήστε το **τμήμα (D)**. Ο σωλήνας εφαρμόζει στον σύνδεσμο με έναν χαρακτηριστικό ήχο «κλικ».
7. Για να ολοκληρώσετε τη σύνδεση του σωλήνα νερού, ανατρέξτε στα βήματα 2 και 3 στην ενότητα «Σύνδεση σε βρύση με σπείρωμα».

ΣΗΜΕΙΩΣΗ

- Αφού συνδέσετε τον σωλήνα νερού στον σύνδεσμο, βεβαιωθείτε ότι έχει συνδεθεί σωστά τραβώντας τον σωλήνα νερού προς τα κάτω.
- Χρησιμοποιήστε συνηθισμένο τύπο βρύσης. Αν η βρύση είναι τετράγωνη ή πολύ μεγάλη, αφαιρέστε τον δακτύλιο απόστασης προτού εισάγετε τη βρύση στον σύνδεσμο.

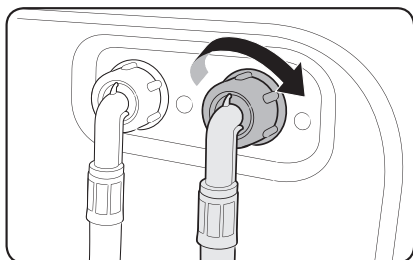

Για μοντέλα με πρόσθετη είσοδο ζεστού νερού:

1. Συνδέστε το κόκκινο άκρο του σωλήνα ζεστού νερού στην είσοδο ζεστού νερού στο πίσω μέρος του πλυντηρίου.
2. Συνδέστε το άλλο άκρο του σωλήνα ζεστού νερού στη βρύση ζεστού νερού.

Σωλήνας με σύστημα aqua stop (μόνο για τα κατάλληλα μοντέλα)

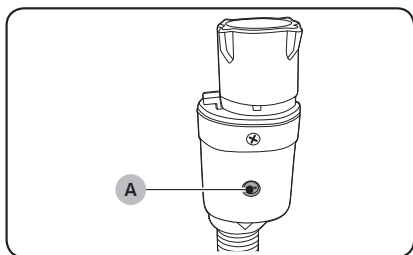

Ο σωλήνας με σύστημα aqua stop ειδοποιεί τους χρήστες όταν υπάρχει κίνδυνος διαρροών νερού. Ανιχνεύει τη ροή του νερού και, σε περίπτωση διαρροής, η κεντρική ενδεικτική λυχνία (A) γίνεται κόκκινη.

📄 ΣΗΜΕΙΩΣΗ

Το άκρο του σωλήνα aqua stop πρέπει να συνδέεται στην βρύση και όχι στο μηχανήμα.

Εγκατάσταση

ΒΗΜΑ 5 Τοποθέτηση του σωλήνα άντλησης

Ο σωλήνας άντλησης μπορεί να τοποθετηθεί με τους εξής τρεις τρόπους:

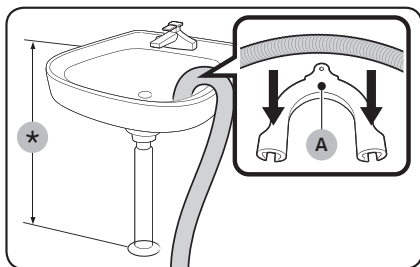

Πάνω από το χείλος ενός νιπτήρα

Ο σωλήνας άντλησης πρέπει να τοποθετηθεί σε ύψος μεταξύ 60 cm και 90 cm (*) από το δάπεδο. Για να διατηρήσετε λυγισμένο το στόμιο του σωλήνα άντλησης, χρησιμοποιήστε τον παρεχόμενο πλαστικό οδηγό σωλήνα (A). Στερεώστε τον οδηγό στον τοίχο χρησιμοποιώντας ένα άγκιστρο για να διασφαλίσετε σταθερή άντληση.

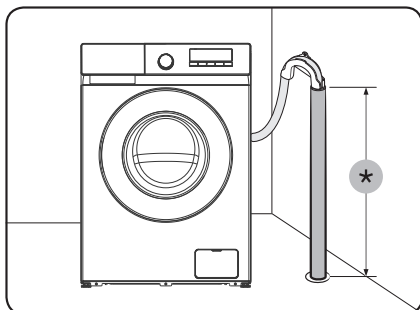

Σε σωλήνα άντλησης

Ο σωλήνας άντλησης θα πρέπει να έχει ύψος μεταξύ 60 cm και 90 cm (*). Συνιστάται η χρήση κατακόρυφου σωλήνα ύψους 65 cm.

- Για να διασφαλίσετε ότι ο εύκαμπτος σωλήνας άντλησης θα παραμείνει στη θέση του, χρησιμοποιήστε τον παρεχόμενο πλαστικό οδηγό σωλήνα (δείτε την εικόνα).
- Για να αποτρέψετε τον σιφωνισμό της ροής νερού κατά τη διάρκεια της άντλησης, φροντίστε να εισάγετε τον εύκαμπτο σωλήνα άντλησης κατά 15 cm μέσα στον σωλήνα άντλησης.
- Για να αποτρέψετε τη μετακίνηση του εύκαμπτου σωλήνα άντλησης, στερεώστε τον οδηγό σωλήνα στον τοίχο.

Απαιτήσεις για τον κατακόρυφο σωλήνα άντλησης:

- Ελάχιστη διάμετρος 5 cm
- Ελάχιστη ικανότητα άντλησης 60 λίτρα το λεπτό

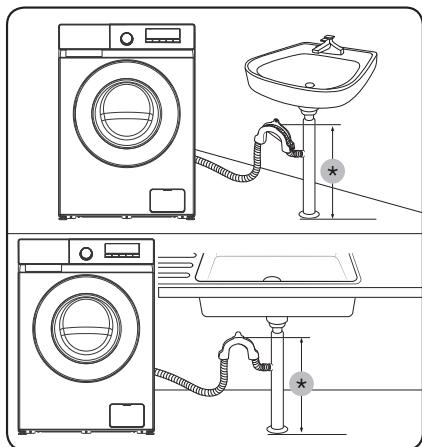

Σε προέκταση του σωλήνα άντλησης του νεροχύτη
 Η προέκταση του σωλήνα άντλησης πρέπει να βρίσκεται πάνω από το σιφόνι του νεροχύτη, έτσι ώστε το άκρο του σωλήνα να βρίσκεται τουλάχιστον 24 ίντσες (60 cm) πάνω από το δάπεδο.

(*): 24 ίντσες (60 cm)

⚠ ΠΡΟΣΟΧΗ

Αφαιρέστε το καπάκι στην προέκταση του σωλήνα άντλησης του νεροχύτη προτού την συνδέσετε με τον σωλήνα άντλησης.

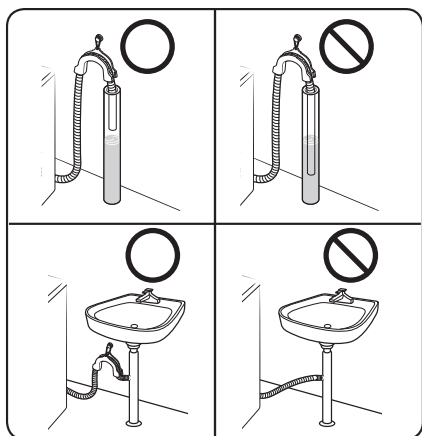

⚠ ΠΡΟΣΟΧΗ

Μην τοποθετείτε τον εύκαμπτο σωλήνα άντλησης σε σημεία όπου υπάρχουν λιμνάζοντα νερά ή λακκούβες με νερό. Το νερό ενδέχεται να ρεύσει πίσω στο εσωτερικό του πλυντηρίου.

ΒΗΜΑ 6 Ενεργοποίηση

Συνδέστε το καλώδιο ρεύματος σε πρίζα με εγκεκριμένη παροχή ρεύματος AC 220-240 V / 50 Hz που προστατεύεται από ασφάλεια ή ασφαλειοδιακόπτη. Στη συνέχεια, πατήστε το κουμπί **Λειτουργία**  για να ενεργοποιήσετε το πλυντήριο.

Πριν ξεκινήσετε

Αρχικές ρυθμίσεις

Βεβαιωθείτε ότι το πλυντήριο είναι εγκατεστημένο σωστά προτού το χρησιμοποιήσετε.

Πρέπει να ολοκληρώσετε έναν κύκλο πλύσης χωρίς ρούχα προτού πλύνετε ρούχα για πρώτη φορά.

1. Συνδέστε τους σωλήνες νερού στη βρύση και το πλυντήριο.
2. Συνδέστε το καλώδιο ρεύματος σε μια πρίζα.
3. Προσθέστε περίπου 10 g απορρυπαντικού στο συρτάρι απορρυπαντικού.
4. Πατήστε το κουμπί **Λειτουργία** (⏻) για να ενεργοποιήσετε το πλυντήριο.
5. Στρέψτε τον **Επιλογέας κύκλου** για να επιλέξετε COTTON (BAMBAKEPA).
6. Πατήστε το κουμπί **Έναρξη/Παύση** (▶||).

Οδηγίες πλύσης

ΒΗΜΑ 1 Ταξινόμηση

Ταξινομήστε τα ρούχα σύμφωνα με τα εξής κριτήρια:

- **Ετικέτα φροντίδας:** Ταξινομήστε τα ρούχα σε βαμβακερά, σύμμικτα, συνθετικά, μεταξωτά, μάλλινα και ρούχα από τεχνητό μετάξι.
- **Χρώμα:** Ξεχωρίστε τα λευκά από τα χρωματιστά.
- **Μέγεθος:** Αν τοποθετήσετε είδη διαφορετικού μεγέθους στον κάδο, βελτιώνεται η απόδοση πλύσης.
- **Ευαισθησία:** Πλένετε τα ευαίσθητα είδη ξεχωριστά, όπως ρούχα από αγνό παρθένο μαλλί, κουρτίνες και μεταξωτά. Ελέγχετε τις ετικέτες των ειδών.



ΣΗΜΕΙΩΣΗ

Φροντίστε να ελέγχετε τις ετικέτες φροντίδας στα ρούχα και να τα ταξινομείτε αναλόγως προτού ξεκινήσετε την πλύση.

ΒΗΜΑ 2 Άδειασμα τσεπών

Αδειάζετε όλες τις τσέπες των ρούχων

- Ρούχα με μεταλλικά αντικείμενα, όπως νομίσματα, καρφίτσες και αγκράφες, ενδέχεται να προκαλέσουν ζημιά στα υπόλοιπα ρούχα, καθώς και στον κάδο.

Γυρίζετε τα ρούχα με κουμπιά και κεντήματα από την ανάποδη

- Αν υπάρχουν ανοιχτά φερμουάρ σε παντελόνια ή μπουφάν κατά τη διάρκεια του πλυσίματος, ενδέχεται να προκληθεί ζημιά στον κάδο. Θα πρέπει να κλείνετε και να στερεώνετε τα φερμουάρ με κλωστή.
- Τα ρούχα με μακριά κορδόνια ενδέχεται να μπερδευτούν με άλλα ρούχα. Φροντίστε να δέσετε τα κορδόνια προτού ξεκινήσετε την πλύση.

ΒΗΜΑ 3 Χρήση δίχτυου πλυντηρίου

- Πρέπει να τοποθετείτε τα σουτιέν (που πλένονται με νερό) σε δίχτυ πλυντηρίου. Τα μεταλλικά μέρη των σουτιέν ενδέχεται να τρυπήσουν και να σχίσουν τα άλλα ρούχα.
- Τα μικρά και ελαφριά ρούχα, όπως κάλτσες, γάντια, καλσόν και μαντήλια, ενδέχεται να πιαστούν γύρω από την πόρτα. Τοποθετήστε τα μέσα σε λεπτό δίχτυ πλυντηρίου.
- Μην πλένετε το δίχτυ πλυντηρίου μόνο του χωρίς άλλα ρούχα. Ενδέχεται να προκληθούν μη φυσιολογικές δονήσεις, οι οποίες μπορεί να έχουν ως αποτέλεσμα να μετακινηθεί το πλυντήριο και να προκληθεί τραυματισμός.

ΒΗΜΑ 4 Πρόπλυση (αν είναι απαραίτητη)

Χρησιμοποιήστε την επιλογή πρόπλυσης για το επιλεγμένο πρόγραμμα αν τα ρούχα είναι πολύ λερωμένα. Όταν χρησιμοποιείτε την επιλογή πρόπλυσης, φροντίστε να τοποθετήσετε απορροπιακό σε σκόνη στη θήκη κύριας πλύσης.

ΒΗΜΑ 5 Προσδιορισμός του μέγιστου φορτίου

Μην υπερφορτώνετε το πλυντήριο. Αν το πλυντήριο υπερφορτωθεί, ενδέχεται να μην πλένει σωστά. Για το μέγιστο φορτίο ανάλογα με τον τύπο των ρούχων, ανατρέξτε στη σελίδα 40.

ΣΗΜΕΙΩΣΗ

Κατά το πλύσιμο κλινοσκεπασμάτων ή καλυμμάτων κρεβατιών, ενδέχεται να παραταθεί ο χρόνος πλύσης ή ενδέχεται να μειωθεί η αποτελεσματικότητα του στυσίματος. Για κλινοσκεπάσματα ή καλύμματα κρεβατιών, η μέγιστη συνιστώμενη ταχύτητα του κύκλου στυσίματος είναι 800 σ.α.λ. και το μέγιστο φορτίο είναι 2,0 kg ή μικρότερο.

ΠΡΟΣΟΧΗ

- Αν τα ρούχα δεν είναι καλά κατανεμημένα, ενδέχεται να μειωθεί η απόδοση του στυσίματος.
- Βεβαιωθείτε ότι τα ρούχα έχουν τοποθετηθεί καλά μέσα στον κάδο και δεν έχουν πιαστεί στην πόρτα.
- Μην κλείνετε δυνατά την πόρτα. Κλείνετε την πόρτα προσεκτικά. Διαφορετικά, η πόρτα ενδέχεται να μην κλείσει σωστά.

Πριν ξεκινήσετε



ΒΗΜΑ 6 Χρήση κατάλληλου τύπου απορρυπαντικού

Ο τύπος του απορρυπαντικού εξαρτάται από τον τύπο του υφάσματος (βαμβακερά, συνθετικά, ευαίσθητα, μάλλινα), το χρώμα, τη θερμοκρασία του νερού και την ένταση των λεκέδων. Χρησιμοποιείτε πάντα απορρυπαντικό ρούχων «χαμηλού αφρισμού», το οποίο είναι σχεδιασμένο για αυτόματα πλυντήρια.

ΣΗΜΕΙΩΣΗ

- Ακολουθείτε τις συστάσεις του κατασκευαστή του απορρυπαντικού σχετικά με το βάρος των ρούχων, την ένταση των λεκέδων και τη σκληρότητα του νερού στην περιοχή σας. Αν δεν είστε σίγουροι για τη σκληρότητα του νερού, επικοινωνήστε με την τοπική υπηρεσία ύδρευσης.
- Μη χρησιμοποιείτε απορρυπαντικά που έχουν την τάση να ξεραίνονται ή να στερεοποιούνται. Τα απορρυπαντικά αυτά ενδέχεται να αφήσουν υπολείμματα μετά τον κύκλο ξεβγάλματος και να φράξουν την έξοδο άντλησης.

ΠΡΟΣΟΧΗ

Όταν πλένετε μάλλινα χρησιμοποιώντας τον κύκλο WOOL (ΜΑΛΛΙΝΑ) , να χρησιμοποιείτε μόνο ουδέτερο υγρό απορρυπαντικό. Αν χρησιμοποιηθούν με τον κύκλο WOOL (ΜΑΛΛΙΝΑ) , τα απορρυπαντικά σε σκόνη ενδέχεται να παραμείνουν επάνω στα ρούχα και να αλλοιώσουν το χρώμα τους.

Κάψουλες πλύσης

Για βέλτιστα αποτελέσματα κατά τη χρήση κάψουλων πλύσης, ακολουθήστε αυτές τις οδηγίες.

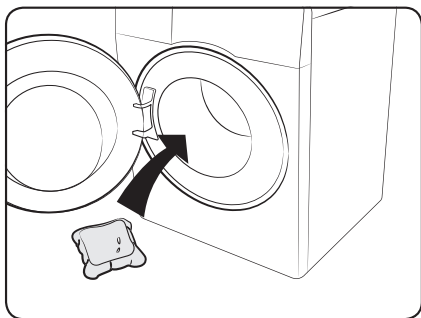

1. Τοποθετήστε την κάψουλα στον πάτο του άδειου κάδου, προς το πίσω μέρος.

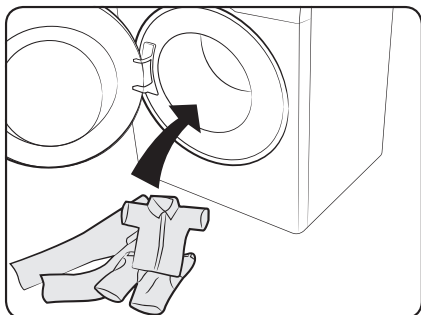

2. Τοποθετήστε τα ρούχα στον κάδο, επάνω από την κάψουλα.

ΠΡΟΣΟΧΗ

Για κύκλους που χρησιμοποιούν κρύο νερό ή κύκλους που ολοκληρώνονται σε λιγότερο από μία ώρα, η κάψουλα ενδέχεται να μη διαλυθεί εντελώς.

Πριν ξεκινήσετε

Συνιστώμενο απορρυπαντικό

Οι συστάσεις αφορούν τα εύρη θερμοκρασιών που αναφέρονται στον πίνακα κύκλων.

●	Συνιστάται	▲	Μόνο υγρό απορρυπαντικό
-	Δεν συνιστάται	△	Μόνο απορρυπαντικό σε σκόνη



Κύκλος	Απορρυπαντικό			Θερμοκρασία (°C)
	Γενικής χρήσης	Ευαίσθητα και μάλλινα	Ειδικός	
ECO 40-60	●	-	-	40
COTTON (ΒΑΜΒΑΚΕΡΑ)	●	-	-	Cold (Κρύο) ~ 90
SYNTHETICS (ΣΥΝΘΕΤΙΚΑ)	●	-	-	Cold (Κρύο) ~ 60
QUICK WASH (ΓΡΗΓΟΡΗ ΠΛΥΣΗ)	●	-	-	Cold (Κρύο) ~ 30
MIXED LOAD (ΜΙΚΤΑ ΡΟΥΧΑ)	●	-	-	Cold (Κρύο) ~ 40
INTENSIVE (ΕΝΤΑΤΙΚΗ ΠΛΥΣΗ)	●			60
WOOL (ΜΑΛΛΙΝΑ) 	-	▲	▲	Cold (Κρύο) ~ 40
COLOURS (ΧΡΩΜΑΤΙΣΤΑ)	●	-	-	Cold (Κρύο) ~ 40
BABY CARE (ΒΡΕΦΙΚΗ ΦΡΟΝΤΙΔΑ)	●	-	-	Cold (Κρύο) ~ 60

Οι τιμές που παρέχονται για τα άλλα προγράμματα, εκτός από το πρόγραμμα ECO 40-60, είναι μόνο ενδεικτικές.

Οδηγίες για το συρτάρι απορρυπαντικού

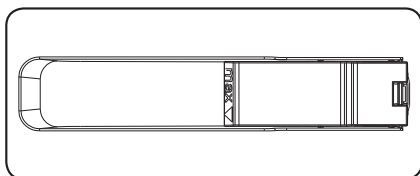
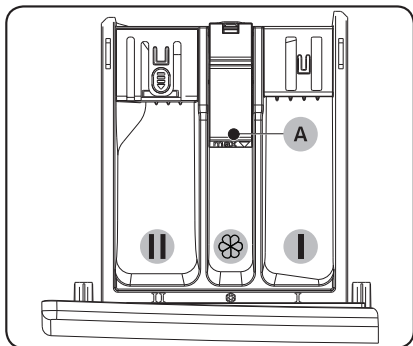
Το πλυντήριο διαθέτει τρεις θήκες διανομής: η αριστερή θήκη προορίζεται για την κύρια πλύση, η κεντρική για τα μαλακτικά ρούχων και η πίσω δεξιά για την πρόπλυση.



- 01  **Θήκη πρόπλυσης:** Τοποθετήστε απορρυπαντικό για πρόπλυση ή κολλάρισμα.
- 02  **Θήκη κύριας πλύσης:** Τοποθετήστε απορρυπαντικό για κύρια πλύση, μαλακτικό νερού, απορρυπαντικό μουλιάσματος, λευκαντικό ή/και αφαιρετικά λεκέδων.
- 03  **Θήκη μαλακτικού:** Τοποθετήστε πρόσθετα όπως μαλακτικό ρούχων. Μην υπερβαίνετε τη γραμμή μέγιστης στάθμης (A).

ΣΗΜΕΙΩΣΗ

Η πραγματική όψη του οδηγού μαλακτικού ενδέχεται να διαφέρει ανάλογα με το μοντέλο.

ΠΡΟΣΟΧΗ

- Μην ανοίγετε το συρτάρι απορρυπαντικού όταν το πλυντήριο βρίσκεται σε λειτουργία.
- Μη χρησιμοποιείτε τους παρακάτω τύπους απορρυπαντικών:
 - Τύποι ταμπλέτας ή κάψουλας
 - Τύποι μπάλας ή διχτυού
- Για να αποτραπεί το φράξιμο της θήκης, τα συμπυκνωμένα ή υψηλού εμπλουτισμού υγρά (μαλακτικά ρούχων ή απορρυπαντικά) πρέπει να αραιώνονται με νερό προτού τοποθετηθούν.
- Όταν επιλέγετε καθυστέρηση λήξης, μην τοποθετείτε απορρυπαντικό απευθείας μέσα στον κάδο. Διαφορετικά, ενδέχεται να προκληθεί αποχρωματισμός των ρούχων. Χρησιμοποιείτε το συρτάρι απορρυπαντικού όταν επιλέγετε καθυστέρηση λήξης.

Πριν ξεκινήσετε

Για να τοποθετήσετε προσθετικά πλύσης στο συρτάρι απορρυπαντικού



1. Σύρετε και ανοίξτε το συρτάρι απορρυπαντικού.
2. Τοποθετήστε απορρυπαντικό ρούχων στη **II** θήκη κύριας πλύσης, σύμφωνα με τις οδηγίες ή τις συστάσεις του κατασκευαστή.

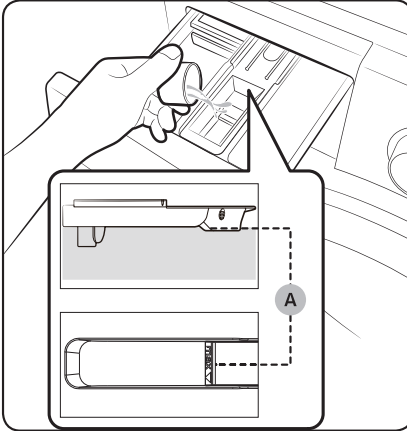

3. Τοποθετήστε μαλακτικό ρούχων στη **III** θήκη μαλακτικού. Μην υπερβαίνετε τη γραμμή μέγιστης στάθμης (A).
Το μαλακτικό διανέμεται στην πλύση κατά το τελευταίο ξέβγαλμα.

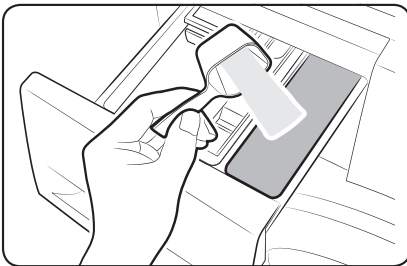

4. Αν θέλετε να πραγματοποιήσετε πρόπλυση, τοποθετήστε απορρυπαντικό πρόπλυσης στη **III** θήκη πρόπλυσης σύμφωνα με τις οδηγίες ή τις συστάσεις του κατασκευαστή.
5. Κλείστε το συρτάρι απορρυπαντικού.

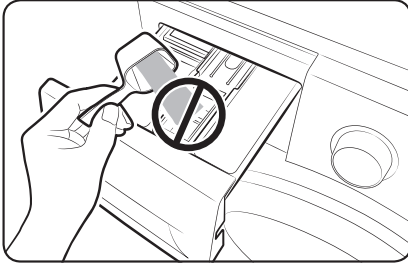

⚠ ΠΡΟΣΟΧΗ

- Μην τοποθετείτε απορρυπαντικό σε σκόνη στο δοχείο υγρού απορρυπαντικού.
- Το συμπυκνωμένο μαλακτικό ρούχων πρέπει να αραιώνεται με νερό προτού τοποθετηθεί.
- Μην τοποθετείτε απορρυπαντικό κύριας πλύσης στη  θήκη μαλακτικού.
- Μην προσθέσετε υπερβολική ποσότητα απορρυπαντικού. Ενδέχεται να επηρεαστούν αρνητικά τα αποτελέσματα της πλύσης.
- Μη χρησιμοποιείτε κανένα καθαριστικό για να καθαρίσετε τον κάδο. Τυχόν χημικά κατάλοιπα στον κάδο επηρεάζουν αρνητικά την απόδοση πλύσης.

Λειτουργίες

Πίνακας ελέγχου

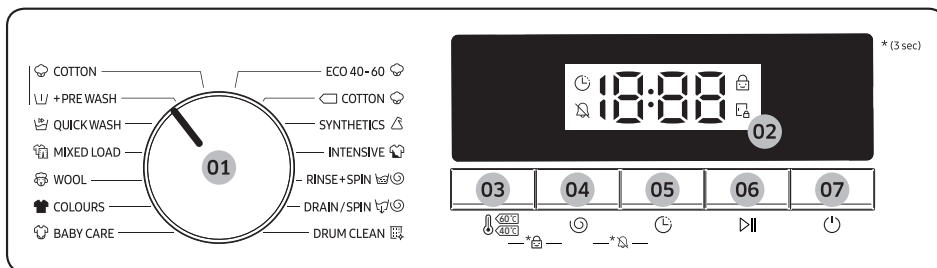

01 Επιλογέας κύκλου	Στρέψτε τον επιλογέα για να επιλέξετε έναν κύκλο.
02 Οθόνη	Η οθόνη εμφανίζει τις πληροφορίες τρέχοντος κύκλου και τον εκτιμώμενο χρόνο που απομένει ή έναν κωδικό πληροφοριών όταν προκύπτει κάποιο πρόβλημα.
03 Θερμοκρασία	Πατήστε για να αλλάξετε τη θερμοκρασία νερού του τρέχοντος κύκλου. Το διαθέσιμο εύρος θερμοκρασίας εξαρτάται από τον κύκλο. Η επιλεγμένη θερμοκρασία εμφανίζεται στην οθόνη.
04 Στύψιμο	Πατήστε για να αλλάξετε την ταχύτητα στύψιματος του τρέχοντος κύκλου. Η διαθέσιμη ταχύτητα στύψιματος εξαρτάται από τον κύκλο. Η επιλεγμένη ταχύτητα στύψιματος εμφανίζεται στην οθόνη.
05 Καθ. Λήξης	Πατήστε επανειλημμένα το κουμπί Καθ. Λήξης για να μεταβείτε εκ περιτροπής σε όλες τις διαθέσιμες επιλογές καθυστέρησης λήξης (από 3 έως 24 ώρες, ανά διαστήματα μιας ώρας).
06 Έναρξη/Παύση	Πατήστε για να ξεκινήσετε ή να διακόψετε προσωρινά μια λειτουργία. Πατήστε το κουμπί μία φορά για να ξεκινήσετε έναν κύκλο. Για να διακόψετε προσωρινά τη λειτουργία, πατήστε ξανά το κουμπί. Μπορείτε να αλλάξετε τις ρυθμίσεις και τις επιλογές του κύκλου. Για να συνεχίσετε τη λειτουργία που διακόψατε προσωρινά, πατήστε ξανά το κουμπί.
07 Λειτουργία	Πατήστε για να ενεργοποιήσετε ή να απενεργοποιήσετε το πλυντήριο. Αν ενεργοποιήσετε το πλυντήριο και δεν το χρησιμοποιήσετε για 10 λεπτά, θα απενεργοποιηθεί αυτόματα.

*(3 sec): Κρατήστε πατημένο για 3 δευτερόλεπτα.

Εκκίνηση σε απλά βήματα

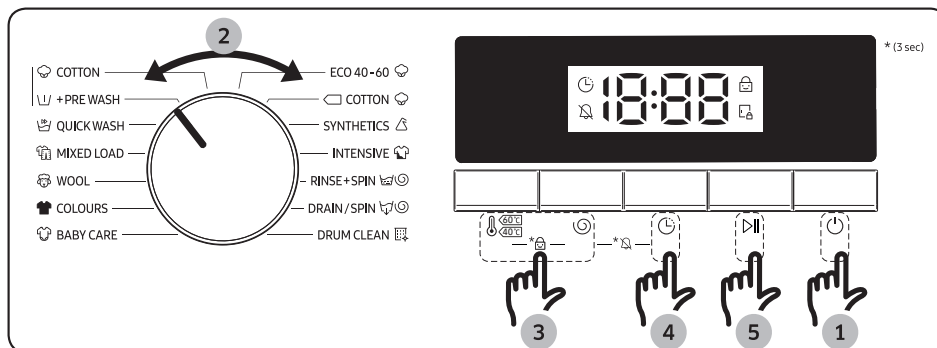

1. Πατήστε το κουμπί Λειτουργία για να ενεργοποιήσετε το πλυντήριο.
2. Στρέψτε τον Επιλογέας κύκλου για να επιλέξετε έναν κύκλο.
3. Αλλάξτε τις ρυθμίσεις του κύκλου (Θερμοκρασία και Στύψιμο), όπως απαιτείται.
4. Χρησιμοποιήστε την επιλογή καθυστέρησης λήξης, αν θέλετε ο κύκλος πλύσης να ολοκληρωθεί την επιθυμητή ώρα.
5. Πατήστε το κουμπί Έναρξη/Παύση .

Για να αλλάξετε τον κύκλο κατά τη διάρκεια της λειτουργίας

1. Πατήστε το κουμπί Έναρξη/Παύση για να διακόψετε τη λειτουργία.
2. Επιλέξτε έναν διαφορετικό κύκλο.
3. Πατήστε ξανά το κουμπί Έναρξη/Παύση για να ξεκινήσετε τον νέο κύκλο.

Λειτουργίες

Επισκόπηση κύκλων

Τυπικοί κύκλοι

Κύκλος	Περιγραφή	Μέγιστο φορτίο (kg)		
		Μοντέλο 9 kg	Μοντέλο 8 kg	Μοντέλο 7 kg
COTTON (ΒΑΜΒΑΚΕΡΑ)	<ul style="list-style-type: none">Για βαμβακερά, σεντόνια, τραπεζομάντηλα, εσώρουχα, πετσέτες και πουκάμισα. Ο χρόνος πλύσης και ο αριθμός των ξεβγαλμάτων προσαρμόζονται αυτόματα, ανάλογα με το φορτίο.Για τον καθαρισμό ελαφρώς λερωμένων βαμβακερών ρούχων, σε ονομαστική θερμοκρασία 20 °C.	9	8	7
+PRE WASH (+ΠΡΟΠΛΥΣΗ)	<ul style="list-style-type: none">Προσθέτει μια προκαταρκτική διαδικασία πλύσης προτού ξεκινήσει ο κύκλος COTTON (ΒΑΜΒΑΚΕΡΑ).	5,5	5	4,5
QUICK WASH (ΓΡΗΓΟΡΗ ΠΛΥΣΗ)	<ul style="list-style-type: none">Για ελαφρώς λερωμένα ρούχα που ζυγίζουν λιγότερο από 2,0 kg που θέλετε να πλύνετε γρήγορα.	2	2	2
MIXED LOAD (ΜΙΚΤΑ ΡΟΥΧΑ)	<ul style="list-style-type: none">Για μικτά φορτία που αποτελούνται από βαμβακερά και συνθετικά.	4,5	4	3
WOOL (ΜΑΛΛΙΝΑ) 	<ul style="list-style-type: none">Το πρόγραμμα για μάλλινα πλένει με απαλές ρυθμικές κινήσεις και μούλιασμα, ώστε να προστατεύονται οι ίνες του μαλλιού από συρρίκνωση/παραμόρφωση.Συνιστάται ουδέτερο απορρυπαντικό.	3	2	2
COLOURS (ΧΡΩΜΑΤΙΣΤΑ)	<ul style="list-style-type: none">Για σκουρόχρωμα βαμβακερά ή συνθετικά ρούχα και σύμμικτα υφάσματα.	4,5	4	3,5
BABY CARE (ΒΡΕΦΙΚΗ ΦΡΟΝΤΙΔΑ)	<ul style="list-style-type: none">Με πλύση σε υψηλή θερμοκρασία και επιπλέον ξεβγάλματα που βοηθούν στην αποτελεσματική απομάκρυνση των υπολειμμάτων απορρυπαντικού.	4,5	4	3,5
ECO 40-60	<ul style="list-style-type: none">Για τον καθαρισμό κανονικά λερωμένων βαμβακερών ρούχων, τα οποία αναγράφεται ότι πλένονται στους 40 °C ή 60 °C, μαζί στον ίδιο κύκλο. Αυτός ο κύκλος χρησιμοποιείται για την αξιολόγηση της συμμόρφωσης με τη νομοθεσία οικολογικού σχεδιασμού της Ε.Ε.Αυτός είναι ο προεπιλεγμένος κύκλος.	9	8	7

Κύκλος	Περιγραφή	Μέγιστο φορτίο (kg)		
		Μοντέλο 9 kg	Μοντέλο 8 kg	Μοντέλο 7 kg
☐ COTTON (ΒΑΜΒΑΚΕΡΑ)	<ul style="list-style-type: none"> Βέλτιστη απόδοση με χαμηλότερη κατανάλωση ενέργειας για βαμβακερά υφάσματα, σεντόνια, τραπεζομάντηλα, εσώρουχα, πετσέτες και πουκάμισα. 	9	8	7
SYNTHETICS (ΣΥΝΘΕΤΙΚΑ)	<ul style="list-style-type: none"> Για μπλούζες και πουκάμισα από πολυεστερικά (ντιολέν, τρεβίρα), πολυαμιδικά (περλόν, νάιλον) ή άλλα παρόμοια υφάσματα. 	4,5	4	3,5
INTENSIVE (ΕΝΤΑΤΙΚΗ ΠΛΥΣΗ)	<ul style="list-style-type: none"> Για πολύ λερωμένα είδη. Ο χρόνος λειτουργίας είναι περισσότερος από αυτόν των άλλων κύκλων. 	9	8	7
RINSE+SPIN (ΞΕΒΓΑΛΜΑ+ ΣΤΥΨΙΜΟ)	<ul style="list-style-type: none"> Με μια πρόσθετη διαδικασία ξεβγάλματος, μετά την τοποθέτηση μαλακτικού στα ρούχα. 	9	8	7
DRAIN/SPIN (ΑΝΤΛΗΣΗ/ΣΤΥΨΙΜΟ)	<ul style="list-style-type: none"> Με μια πρόσθετη διαδικασία στυψίματος για την αποτελεσματική απομάκρυνση της υγρασίας από τα ρούχα. 	9	8	7
DRUM CLEAN (ΚΑΘΑΡΙΣΜΟΣ ΚΑΔΟΥ)	<ul style="list-style-type: none"> Καθαρίζει τον κάδο, απομακρύνοντας τους ρύπους και τα βακτήρια. Βεβαιωθείτε ότι ο κάδος είναι άδειος. Μη χρησιμοποιείτε κανένα καθαριστικό για να καθαρίσετε τον κάδο. 	-	-	-



ΣΗΜΕΙΩΣΗ

- Η τοποθέτηση ρούχων στο οικιακό πλυντήριο ή στο οικιακό πλυντήριο-στεγνωτήριο έως το μέγιστο φορτίο που υποδεικνύεται από τον κατασκευαστή για τα αντίστοιχα προγράμματα συμβάλλει στην εξοικονόμηση ενέργειας και νερού.
- Ο θόρυβος και η απομένουσα περιεκτικότητα σε υγρασία επηρεάζονται από την ταχύτητα περιδίνησης: όσο υψηλότερη είναι η ταχύτητα περιδίνησης στη φάση στυψίματος, τόσο δυνατώτερος είναι ο θόρυβος και τόσο χαμηλότερη είναι η απομένουσα περιεκτικότητα σε υγρασία.
- Οι πιο αποδοτικοί κύκλοι από πλευράς κατανάλωσης ενέργειας είναι κατά γενικό κανόνα αυτοί που εκτελούνται σε χαμηλότερες θερμοκρασίες και έχουν μεγαλύτερη διάρκεια.

Λειτουργίες

Καθ. Λήξης

Μπορείτε να ρυθμίσετε το πλυντήριο ώστε η πλύση να ολοκληρωθεί αυτόματα σε μεταγενέστερο χρόνο, επιλέγοντας καθυστέρηση από 3 έως 24 ώρες (ανά διαστήματα 1 ώρας). Η ώρα που εμφανίζεται υποδεικνύει το χρόνο κατά τον οποίο θα ολοκληρωθεί η πλύση.

1. Επιλέξτε έναν κύκλο. Στη συνέχεια, αλλάξτε τις ρυθμίσεις κύκλου, αν είναι απαραίτητο.
2. Πατήστε επανειλημμένα το κουμπί Καθ. Λήξης  μέχρι να ορίσετε τον επιθυμητό χρόνο λήξης.
3. Πατήστε το κουμπί Έναρξη/Παύση .
Η αντίστοιχη ενδεικτική λυχνία ανάβει, με το ρολόι να μετρά τον χρόνο.
4. Για να ακυρώσετε τη λειτουργία Καθ. Λήξης , επανεκκινήστε το πλυντήριο πατώντας το κουμπί Λειτουργία.

Παράδειγμα από την πραγματική ζωή

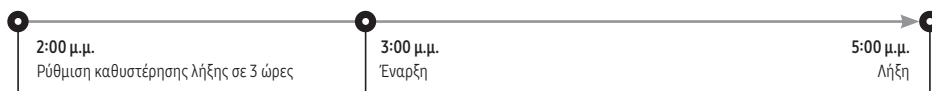

Θέλετε να ολοκληρωθεί ένα δίωρο πρόγραμμα σε 3 ώρες από τώρα. Για να το κάνετε αυτό, προσθέστε την επιλογή καθυστέρησης λήξης στον τρέχοντα κύκλο με τη ρύθμιση 3 ωρών και πατήστε το κουμπί Έναρξη/Παύση  στις 2:00 μ.μ. Τι θα συμβεί στη συνέχεια; Το πλυντήριο θα ξεκινήσει στις 3:00 μ.μ. και θα τελειώσει στις 5:00 μ.μ. Παρακάτω βλέπετε πώς εξελίσσεται αυτό το πρόγραμμα χρονικά.



Ρυθμίσεις



Γονικό κλειδώμα

Για να αποτραπούν ατυχήματα με παιδιά, η λειτουργία γονικού κλειδώματος κλειδώνει όλα τα κουμπιά, εκτός από το κουμπί Λειτουργία .

- Για να ενεργοποιήσετε ή να απενεργοποιήσετε τη λειτουργία γονικού κλειδώματος, κρατήστε πατημένα τα κουμπιά Θερμοκρασία  και Στύψιμο  ταυτόχρονα για 3 δευτερόλεπτα.
Όταν είναι ενεργοποιημένη η λειτουργία γονικού κλειδώματος, εμφανίζεται η ένδειξη .

Απενεργοποίηση προειδοποιήσεων

Μπορείτε να ενεργοποιήσετε ή να απενεργοποιήσετε τον ήχο του επιλογέα κύκλου και όλων των κουμπιών.

- Για να ενεργοποιήσετε ή να απενεργοποιήσετε τον ήχο, κρατήστε πατημένα τα κουμπιά Στύψιμο  και Καθ. Λήξης  ταυτόχρονα για 3 δευτερόλεπτα. Όταν είναι απενεργοποιημένος ο ήχος, εμφανίζεται η ένδειξη .

Συντήρηση

Διατηρείτε το πλυντήριο καθαρό, για να αποφύγετε αρνητικές επιπτώσεις στην απόδοση και να διατηρήσετε τον κύκλο ζωής του.

Επείγουσα άντληση

Σε περίπτωση διακοπής ρεύματος, αντλήστε το νερό που βρίσκεται μέσα στον κάδο προτού αφαιρέσετε τα ρούχα.

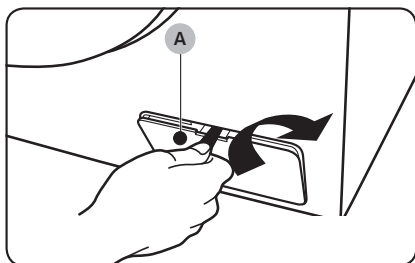

1. Απενεργοποιήστε και αποσυνδέστε το πλυντήριο από την πρίζα.
2. Ανοίξτε το κάλυμμα φίλτρου (A) χρησιμοποιώντας ένα κέρμα ή παρόμοιο εργαλείο, με την κατεύθυνση που υποδεικνύεται στην εικόνα.

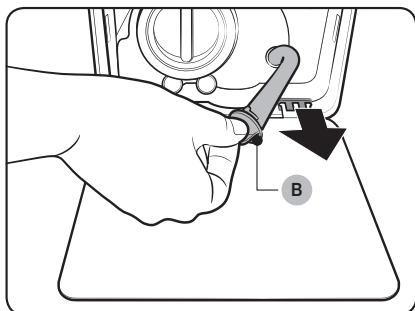

3. Τοποθετήστε ένα κενό και μεγάλο δοχείο γύρω από το κάλυμμα και τεντώστε τον σωλήνα επείγουσας άντλησης έως το δοχείο, ενώ κρατάτε το πώμα σωλήνα (B).

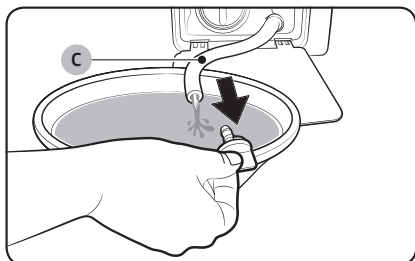

4. Ανοίξτε το πώμα του σωλήνα και αφήστε το νερό στον σωλήνα επείγουσας άντλησης (C) να εισρεύσει στο δοχείο.
5. Όταν τελειώσετε, κλείστε το πώμα του σωλήνα και επανατοποθετήστε τον σωλήνα στη θέση του. Στη συνέχεια, κλείστε το κάλυμμα φίλτρου.

ΣΗΜΕΙΩΣΗ

Χρησιμοποιήστε ένα μεγάλο δοχείο, επειδή το νερό στον κάδο ενδέχεται να είναι περισσότερο από το αναμενόμενο.

Συντήρηση

Καθαρισμός

Επιφάνεια του πλυντηρίου

Χρησιμοποιήστε ένα μαλακό πανί με απορρυπαντικό οικιακής χρήσης χωρίς αποξεστικά υλικά. Μην ψεκάζετε το πλυντήριο με νερό.

Φίλτρο πλέγματος

Καθαρίζετε το φίλτρο πλέγματος στον σωλήνα νερού μία ή δύο φορές το χρόνο.

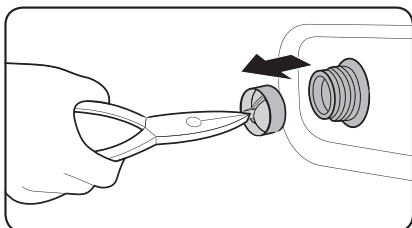
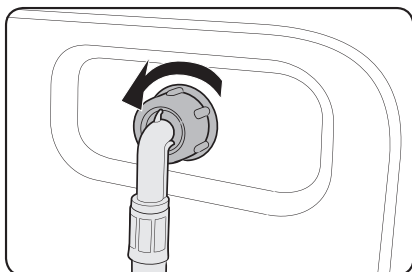

1. Απενεργοποιήστε το πλυντήριο και αποσυνδέστε το καλώδιο ρεύματος.
2. Κλείστε τη βρύση.
3. Χαλαρώστε και αποσυνδέστε τον σωλήνα νερού από το πίσω μέρος του πλυντηρίου. Καλύψτε τον σωλήνα με ένα πανί, για να αποτρέψετε την έκχυση νερού.
4. Χρησιμοποιήστε μια πένσα για να τραβήξετε έξω το φίλτρο πλέγματος από τη βαλβίδα εισόδου.
5. Βυθίστε το φίλτρο πλέγματος σε νερό, έως ότου βυθιστεί και το εξάρτημα σύνδεσης.
6. Αφήστε το φίλτρο πλέγματος να στεγνώσει εντελώς σε σκιερό μέρος.
7. Επανατοποθετήστε το φίλτρο πλέγματος μέσα στη βαλβίδα εισόδου και επανασυνδέστε τον σωλήνα νερού στη βαλβίδα εισόδου.
8. Ανοίξτε τη βρύση.

ΣΗΜΕΙΩΣΗ

Αν το φίλτρο πλέγματος είναι φραγμένο, εμφανίζεται στην οθόνη ο κωδικός πληροφοριών «4C».

Φίλτρο υπολειμμάτων

Συνιστάται να καθαρίζετε το φίλτρο υπολειμμάτων 5 ή 6 φορές τον χρόνο, προκειμένου να μη φράξει.

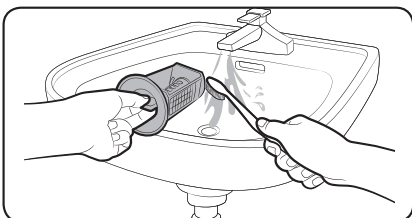
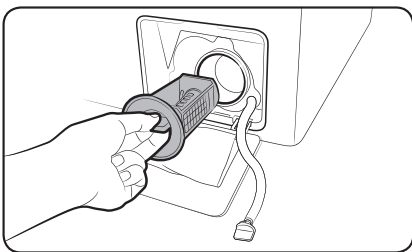

1. Απενεργοποιήστε το πλυντήριο και αποσυνδέστε το καλώδιο ρεύματος.
2. Αντλήστε το νερό που απομένει μέσα στον κάδο. Ανατρέξτε στην ενότητα «Επείγουσα άντληση».
3. Ανοίξτε το κάλυμμα φίλτρου (Α) χρησιμοποιώντας ένα κέρμα ή παρόμοιο εργαλείο.
4. Στρέψτε τη λαβή του φίλτρου υπολειμμάτων προς τα αριστερά και αντλήστε το νερό που απομένει.
5. Καθαρίστε το φίλτρο υπολειμμάτων με μια μαλακή βούρτσα. Βεβαιωθείτε ότι η φτερωτή άντλησης νερού μέσα στο φίλτρο δεν παρεμποδίζεται.
6. Επανατοποθετήστε το φίλτρο υπολειμμάτων στη θέση του και στρέψτε τη λαβή του φίλτρου προς τα δεξιά.

ΣΗΜΕΙΩΣΗ

Αν το φίλτρο υπολειμμάτων είναι φραγμένο, εμφανίζεται στην οθόνη ο κωδικός πληροφοριών «5C».

ΠΡΟΣΟΧΗ

- Αφού καθαρίσετε το φίλτρο, βεβαιωθείτε ότι η λαβή του φίλτρου έχει κλείσει σωστά. Διαφορετικά, ενδέχεται να προκληθεί διαρροή.
- Βεβαιωθείτε ότι το φίλτρο έχει τοποθετηθεί σωστά, αφού το καθαρίσετε. Διαφορετικά, ενδέχεται να προκληθεί βλάβη λειτουργίας ή διαρροή.

Συντήρηση

Συρτάρι απορρυπαντικού

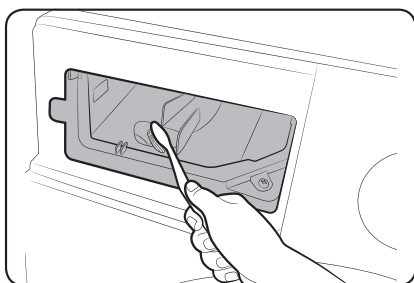
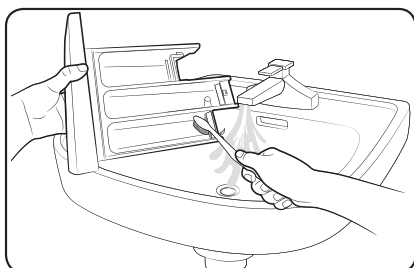
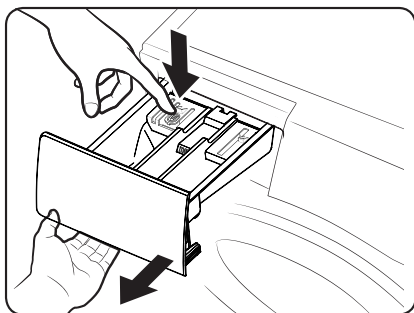

1. Ενώ κρατάτε πατημένο τον μοχλό απασφάλισης στο εσωτερικό του συρταριού, σύρετε και ανοίξετε το συρτάρι.
2. Αφαιρέστε το δοχείο υγρού απορρυπαντικού από το συρτάρι.
3. Καθαρίστε τα εξαρτήματα του συρταριού σε τρεχούμενο νερό χρησιμοποιώντας μια μαλακή βούρτσα.
4. Καθαρίστε την εσοχή του συρταριού χρησιμοποιώντας μια βούρτσα καθαρισμού φιαλών, για να απομακρύνετε τα υπολείμματα απορρυπαντικού και τα άλατα ασβεστίου από την εσοχή του συρταριού.
5. Επανατοποθετήστε το δοχείο υγρού απορρυπαντικού στο συρτάρι.
6. Σύρετε το συρτάρι προς τα μέσα για να το κλείσετε.

ΣΗΜΕΙΩΣΗ

Για να αφαιρέσετε τυχόν υπολείμματα απορρυπαντικού, εκτελέστε τον κύκλο RINSE+SPIN (ΞΕΒΓΑΛΜΑ+ΣΤΥΨΙΜΟ) με τον κάδο άδειο.

Επαναφορά μετά από πάγωμα

Το πλυντήριο ενδέχεται να παγώσει, αν η θερμοκρασία πέσει κάτω από τους 0 °C.

1. Απενεργοποιήστε το πλυντήριο και αποσυνδέστε το καλώδιο ρεύματος.
2. Ρίξτε ζεστό νερό πάνω στη βρύση για να χαλαρώσει ο σωλήνας νερού.
3. Αποσυνδέστε τον σωλήνα νερού και μουλιάστε τον σε ζεστό νερό.
4. Ρίξτε ζεστό νερό μέσα στον κάδο και αφήστε το για περίπου 10 λεπτά.
5. Επανασυνδέστε τον σωλήνα νερού στη βρύση.



ΣΗΜΕΙΩΣΗ

Αν το πλυντήριο εξακολουθεί να μη λειτουργεί κανονικά, επαναλάβετε τα παραπάνω βήματα μέχρι να λειτουργεί κανονικά.

Φροντίδα για παρατεταμένο χρονικό διάστημα αχρησίας

Αποφεύγετε να αφήνετε το πλυντήριο σε αχρησία για παρατεταμένο χρονικό διάστημα. Αν συμβεί αυτό, αντλήστε το νερό από το πλυντήριο και αποσυνδέστε το καλώδιο ρεύματος.

1. Στρέψτε τον Επιλογέας κύκλου για να επιλέξετε RINSE+SPIN (ΞΕΒΓΑΛΜΑ+ΣΤΥΨΙΜΟ).
2. Αδειάστε τον κάδο και πατήστε το κουμπί Έναρξη/Παύση.
3. Όταν ολοκληρωθεί ο κύκλος, κλείστε τη βρύση και αποσυνδέστε τον σωλήνα νερού.
4. Απενεργοποιήστε το πλυντήριο και αποσυνδέστε το καλώδιο ρεύματος.
5. Ανοίξτε την πόρτα και αφήστε να κυκλοφορήσει αέρας μέσα στον κάδο.

Αντιμετώπιση προβλημάτων

Σημεία ελέγχου

Αν αντιμετωπίσετε κάποιο πρόβλημα με το πλυντήριο, ελέγξτε πρώτα τον παρακάτω πίνακα και δοκιμάστε τις λύσεις που προτείνονται.

Πρόβλημα	Ενέργεια
Δεν εκκινείται.	<ul style="list-style-type: none">• Βεβαιωθείτε ότι το πλυντήριο είναι συνδεδεμένο στην πρίζα.• Βεβαιωθείτε ότι η πόρτα είναι κλεισμένη σωστά.• Βεβαιωθείτε ότι οι βρύσες είναι ανοιχτές.• Φροντίστε να πατήσετε το κουμπί Έναρξη/Παύση για να εκκινήσετε το πλυντήριο.• Βεβαιωθείτε ότι η λειτουργία γονικού κλειδώματος δεν είναι ενεργοποιημένη.• Προτού το πλυντήριο αρχίσει να γεμίζει, κάνει μια σειρά χαρακτηριστικών ήχων «κλικ» για να ελέγξει το κλείδωμα της πόρτας και εκτελεί μια γρήγορη άντληση.• Ελέγξτε την ασφάλεια ή επαναφέρετε τον ασφαλειοδιακόπτη.
Η παροχή νερού είναι ανεπαρκής ή δεν παρέχεται νερό.	<ul style="list-style-type: none">• Ανοίξτε εντελώς τη βρύση.• Βεβαιωθείτε ότι η πόρτα είναι κλεισμένη σωστά.• Βεβαιωθείτε ότι ο σωλήνας παροχής νερού δεν είναι παγωμένος.• Βεβαιωθείτε ότι ο σωλήνας παροχής νερού δεν είναι στρεβλωμένος ή φραγμένος.• Βεβαιωθείτε ότι υπάρχει επαρκής πίεση νερού.
Μετά από έναν κύκλο, παραμένει απορρυπαντικό στο συρτάρι απορρυπαντικού.	<ul style="list-style-type: none">• Βεβαιωθείτε ότι το πλυντήριο λειτουργεί με επαρκή πίεση νερού.• Βεβαιωθείτε ότι το απορρυπαντικό προστίθεται στο κέντρο του συρταριού απορρυπαντικού.• Βεβαιωθείτε ότι το καπάκι ξεβγάλματος είναι τοποθετημένο σωστά.• Αν χρησιμοποιείτε απορρυπαντικό με κόκκους, βεβαιωθείτε ότι ο επιλογέας απορρυπαντικού βρίσκεται στην επάνω θέση.• Αφαιρέστε το καπάκι ξεβγάλματος και καθαρίστε το συρτάρι απορρυπαντικού.

Πρόβλημα	Ενέργεια
Υπερβολικές δονήσεις ή θόρυβος.	<ul style="list-style-type: none"> • Βεβαιωθείτε ότι το πλυντήριο είναι εγκατεστημένο σε ένα επίπεδο και σταθερό δάπεδο που δεν είναι ολισθηρό. Αν το δάπεδο δεν είναι επίπεδο, χρησιμοποιήστε τα πόδια ευθυγράμμισης για να προσαρμόσετε το ύψος του πλυντηρίου. • Βεβαιωθείτε ότι έχουν αφαιρεθεί οι βίδες μεταφοράς. • Βεβαιωθείτε ότι το πλυντήριο δεν έρχεται σε επαφή με κανένα άλλο αντικείμενο. • Βεβαιωθείτε ότι το φορτίο πλύσης είναι καλά καταμεμημένο. • Το μοτέρ μπορεί να προκαλέσει θόρυβο κατά τη διάρκεια της κανονικής λειτουργίας. • Οι εργατικές φόρμες ή τα ρούχα που είναι διακοσμημένα με μεταλλικά αντικείμενα μπορούν να προκαλέσουν θόρυβο ενώ πλένονται. Αυτό είναι φυσιολογικό. • Τα μεταλλικά αντικείμενα όπως τα νομίσματα μπορούν να προκαλέσουν θόρυβο. Μετά την πλύση, αφαιρέστε αυτά τα αντικείμενα από τον κάδο ή το περίβλημα φίλτρου.
Δεν αντλεί νερό ή/και δεν στύβει.	<ul style="list-style-type: none"> • Βεβαιωθείτε ότι ο σωλήνας άντλησης είναι ίσιος σε όλη τη διαδρομή του μέχρι το σύστημα άντλησης. Αν αντιμετωπίσετε κάποιο πρόβλημα περιορισμού άντλησης, καλέστε την υπηρεσία σέρβις. • Βεβαιωθείτε ότι το φίλτρο υπολειμμάτων δεν είναι φραγμένο. • Κλείστε την πόρτα και πατήστε το κουμπί Έναρξη/Παύση. Για τη δική σας ασφάλεια, το πλυντήριο δεν στεγνώνει και δεν στύβει αν δεν είναι κλειστή η πόρτα. • Βεβαιωθείτε ότι ο σωλήνας άντλησης δεν είναι παγωμένος ή φραγμένος. • Βεβαιωθείτε ότι ο σωλήνας άντλησης είναι συνδεδεμένος σε ένα σύστημα άντλησης που δεν είναι φραγμένο. • Αν το πλυντήριο δεν τροφοδοτείται με επαρκές ρεύμα, δεν θα αντλεί νερό και δεν θα στύβει προσωρινά. Μόλις το πλυντήριο ανακτήσει επαρκές ρεύμα, θα λειτουργεί κανονικά. Το στύψιμο δεν λειτουργεί. • Βεβαιωθείτε ότι τα ρούχα είναι απλωμένα ομοιόμορφα. • Βεβαιωθείτε ότι το πλυντήριο βρίσκεται σε μια επίπεδη και σταθερή επιφάνεια. • Ανακατανείμετε το φορτίο. Αν πλένετε μόνο ένα ρούχο, όπως ένα μπουνούζι ή ένα τζιν, ενδέχεται να μην είναι ικανοποιητικό το τελικό αποτέλεσμα του στύψιματος και να εμφανιστεί στην οθόνη η ένδειξη ελέγχου «Ub».

Αντιμετώπιση προβλημάτων

Πρόβλημα	Ενέργεια
Η πόρτα δεν ανοίγει.	<ul style="list-style-type: none"> • Πατήστε το κουμπί Start/Pause (Έναρξη/Παύση) για να διακόψετε τη λειτουργία του πλυντηρίου. Ενδέχεται να χρειαστούν λίγα δευτερόλεπτα για να απεμπλακεί ο μηχανισμός κλειδώματος πόρτας. • Βεβαιωθείτε ότι έχει αντληθεί όλο το νερό από τον κάδο. • Η πόρτα ενδέχεται να μην ανοίγει αν παραμένει νερό στον κάδο. Αντλήστε το νερό από τον κάδο και ανοίξτε μη αυτόματα την πόρτα. • Βεβαιωθείτε ότι είναι σβηστή η λυχνία κλειδώματος πόρτας. Η λυχνία κλειδώματος πόρτας σβήνει αφού αντληθεί το νερό από το πλυντήριο.
Υπερβολικός αφρισμός.	<ul style="list-style-type: none"> • Βεβαιωθείτε ότι χρησιμοποιείτε τους συνιστώμενους τύπους απορρυπαντικού στις κατάλληλες ποσότητες. • Χρησιμοποιήστε απορρυπαντικό υψηλής απόδοσης (HE) για να αποτρέψετε τον υπερβολικό αφρισμό. • Μειώστε την ποσότητα απορρυπαντικού για μαλακό νερό, μικρά φορτία ή ελαφρώς λερωμένα είδη. • Δεν συνιστάται απορρυπαντικό που δεν είναι υψηλής απόδοσης.
Δεν είναι δυνατή η τοποθέτηση πρόσθετου απορρυπαντικού.	<ul style="list-style-type: none"> • Βεβαιωθείτε ότι η ποσότητα απορρυπαντικού και μαλακτικού ρούχων που απομένει δεν ξεπερνά το όριο.
Διακόπτεται η λειτουργία.	<ul style="list-style-type: none"> • Συνδέστε το καλώδιο ρεύματος σε μια πρίζα που λειτουργεί. • Ελέγξτε την ασφάλεια ή επαναφέρετε τον ασφαλειοδιακόπτη. • Κλείστε την πόρτα και πατήστε το κουμπί Έναρξη/Παύση για να εκκινήσετε το πλυντήριο. Για τη δική σας ασφάλεια, το πλυντήριο δεν στεγνώνει και δεν στύβει αν δεν είναι κλειστή η πόρτα. • Προτού το πλυντήριο αρχίσει να γεμίζει, κάνει μια σειρά χαρακτηριστικών ήχων «κλικ» για να ελέγξει το κλείδωμα της πόρτας και εκτελεί μια γρήγορη άντληση. • Ενδέχεται να υπάρχει μια περίοδος παύσης ή μουλιάσματος στον κύκλο. Περιμένετε λίγο και το πλυντήριο ενδέχεται να εκκινηθεί. • Βεβαιωθείτε ότι το φίλτρο πλέγματος του σωλήνα παροχής νερού στις βρύσες δεν είναι φραγμένο. Καθαρίζετε περιοδικά το φίλτρο πλέγματος. • Αν το πλυντήριο δεν τροφοδοτείται με επαρκές ρεύμα, δεν θα αντλεί νερό και δεν θα στύβει προσωρινά. Μόλις το πλυντήριο ανακτήσει επαρκές ρεύμα, θα λειτουργεί κανονικά.

Πρόβλημα	Ενέργεια
Γεμίζει με νερό λάθος θερμοκρασίας.	<ul style="list-style-type: none"> • Ανοίξτε εντελώς και τις δύο βρύσες. • Βεβαιωθείτε ότι η επιλογή θερμοκρασίας είναι σωστή. • Βεβαιωθείτε ότι οι σωλήνες είναι συνδεδεμένοι στις σωστές βρύσες. Εκπλύνετε τις γραμμές νερού. • Βεβαιωθείτε ότι ο θερμαντήρας νερού έχει ρυθμιστεί ώστε να παρέχει ζεστό νερό με θερμοκρασία τουλάχιστον 120 °F (49 °C) στη βρύση. Επίσης, ελέγξτε τη χωρητικότητα και το ρυθμό ανάκτησης του θερμαντήρα νερού. • Αποσυνδέστε τους σωλήνες και καθαρίστε το φίλτρο πλέγματος. Το φίλτρο πλέγματος ενδέχεται να είναι φραγμένο. • Η θερμοκρασία του νερού ενδέχεται να αλλάξει ενώ το πλυντήριο γεμίζει, καθώς η δυνατότητα αυτόματου ελέγχου θερμοκρασίας ελέγχει τη θερμοκρασία του εισερχόμενου νερού. Αυτό είναι φυσιολογικό. • Ενώ το πλυντήριο γεμίζει, ενδέχεται να παρατηρήσετε να περνά μέσα από τη θήκη μόνο ζεστό ή/και μόνο κρύο νερό όταν έχουν επιλεγεί χαμηλές ή υψηλές θερμοκρασίες. Αυτή είναι μια κανονική λειτουργία της δυνατότητας αυτόματου ελέγχου θερμοκρασίας, καθώς το πλυντήριο προσδιορίζει τη θερμοκρασία του νερού.
Τα ρούχα είναι υγρά στο τέλος ενός κύκλου.	<ul style="list-style-type: none"> • Χρησιμοποιήστε την υψηλή ή την πολύ υψηλή ταχύτητα στυψίματος. • Χρησιμοποιήστε απορρυπαντικό υψηλής απόδοσης (HE) για να μειώσετε τον υπερβολικό αφρισμό. • Το φορτίο είναι πολύ μικρό. Τα μικρά φορτία (ένα ή δύο είδη) ενδέχεται να μην είναι καλά κατανεμημένα και να μη στύβονται εντελώς. • Βεβαιωθείτε ότι ο σωλήνας άντλησης δεν είναι στρεβλωμένος ή φραγμένος.
Διαρροή νερού.	<ul style="list-style-type: none"> • Βεβαιωθείτε ότι η πόρτα είναι κλεισμένη σωστά. • Βεβαιωθείτε ότι όλες οι συνδέσεις των σωλήνων είναι σφιχτές. • Βεβαιωθείτε ότι το άκρο του σωλήνα άντλησης είναι τοποθετημένο και στερεωμένο σωστά στο σύστημα άντλησης. • Αποφεύγετε την υπερφόρτωση. • Χρησιμοποιήστε απορρυπαντικό υψηλής απόδοσης (HE) για να αποτρέψετε τον υπερβολικό αφρισμό.
Υπάρχουν οσμές.	<ul style="list-style-type: none"> • Ο υπερβολικός αφρός συγκεντρώνεται σε εσοχές και μπορεί να προκαλέσει άσχημες οσμές. • Εκτελείτε περιοδικά κύκλους καθαρισμού για απολύμανση. • Καθαρίστε την τσιμούχα (διάφραγμα) της πόρτας. • Στεγνώστε το εσωτερικό του πλυντηρίου αφού ολοκληρωθεί ένας κύκλος.
Δεν φαίνονται φυσαλίδες (μόνο για τα μοντέλα Bubbleshot).	<ul style="list-style-type: none"> • Η υπερφόρτωση ενδέχεται να κρύψει τις φυσαλίδες. • Τα πολύ λερωμένα ρούχα ενδέχεται να μη δημιουργούν φυσαλίδες.

Αν κάποιο πρόβλημα παραμένει, επικοινωνήστε με ένα κέντρο σέρβις. Ο αριθμός τηλεφώνου του κέντρου σέρβις αναφέρεται στην ετικέτα που είναι επικολλημένη στο προϊόν.

Αντιμετώπιση προβλημάτων

Κωδικό πληροφοριών

Αν το πλυντήριο δεν λειτουργεί, ενδέχεται να εμφανιστεί στην οθόνη ένας κωδικός πληροφοριών. Ελέγξτε τον παρακάτω πίνακα και δοκιμάστε τις λύσεις που προτείνονται.

Κωδικός	Ενέργεια
4C	<p>Δεν παρέχεται νερό.</p> <ul style="list-style-type: none">• Βεβαιωθείτε ότι οι βρύσες είναι ανοιχτές.• Βεβαιωθείτε ότι οι σωλήνες νερού δεν είναι φραγμένοι.• Βεβαιωθείτε ότι οι βρύσες δεν είναι παγωμένες.• Βεβαιωθείτε ότι το πλυντήριο λειτουργεί με επαρκή πίεση νερού.• Βεβαιωθείτε ότι η βρύση κρύου νερού και η βρύση ζεστού νερού είναι συνδεδεμένες σωστά.• Καθαρίστε το φίλτρο πλέγματος, καθώς ενδέχεται να είναι φραγμένο.
5C	<p>Δεν αντλείται νερό.</p> <ul style="list-style-type: none">• Βεβαιωθείτε ότι ο σωλήνας άντλησης δεν είναι παγωμένος ή φραγμένος.• Βεβαιωθείτε ότι ο σωλήνας άντλησης είναι τοποθετημένος σωστά, ανάλογα με τον τύπο σύνδεσης.• Καθαρίστε το φίλτρο υπολειμμάτων, καθώς ενδέχεται να είναι φραγμένο.• Βεβαιωθείτε ότι ο σωλήνας άντλησης είναι ίσιος σε όλη τη διαδρομή του μέχρι το σύστημα άντλησης.• Αν ο κωδικός πληροφοριών παραμένει, επικοινωνήστε με ένα κέντρο εξυπηρέτησης πελατών.
dC	<p>Το πλυντήριο λειτουργεί με την πόρτα ανοιχτή.</p> <ul style="list-style-type: none">• Βεβαιωθείτε ότι η πόρτα είναι κλεισμένη σωστά.• Βεβαιωθείτε ότι δεν έχει πιαστεί στην πόρτα κανένα ρούχο.
dC1	<p>Δεν είναι δυνατό το κλείδωμα της πόρτας.</p> <ul style="list-style-type: none">• Βεβαιωθείτε ότι η πόρτα είναι κλεισμένη σωστά.• Απενεργοποιήστε το πλυντήριο και, στη συνέχεια, ενεργοποιήστε το ξανά.• Αν ο κωδικός πληροφοριών παραμένει, επικοινωνήστε με ένα κέντρο εξυπηρέτησης πελατών.
0C	<p>Υπερχείλιση νερού.</p> <ul style="list-style-type: none">• Ξαναρχίστε μετά το στύψιμο.• Αν ο κωδικός πληροφοριών παραμένει στην οθόνη, επικοινωνήστε με το τοπικό κέντρο σέρβις της Samsung.

























Κωδικός	Ενέργεια
LC	<p>Ελέγξτε τον σωλήνα άντλησης.</p> <ul style="list-style-type: none"> Βεβαιωθείτε ότι το άκρο του σωλήνα άντλησης δεν είναι τοποθετημένο στο δάπεδο. Βεβαιωθείτε ότι ο σωλήνας άντλησης δεν είναι φραγμένος. Αν ο κωδικός πληροφοριών παραμένει, επικοινωνήστε με ένα κέντρο εξυπηρέτησης πελατών.
3C	<p>Ελέγξτε τη λειτουργία του μοτέρ.</p> <ul style="list-style-type: none"> Δοκιμάστε να αρχίσετε ξανά τον κύκλο. Αν ο κωδικός πληροφοριών παραμένει, επικοινωνήστε με ένα κέντρο εξυπηρέτησης πελατών.
TC1	<p>Πρέπει να ελεγχθεί ο αισθητήρας θερμοκρασίας θέρμανσης νερού.</p> <ul style="list-style-type: none"> Αν ο κωδικός πληροφοριών παραμένει, επικοινωνήστε με ένα κέντρο εξυπηρέτησης πελατών.
HC	<p>Έλεγχος υψηλής θερμοκρασίας θέρμανσης.</p> <ul style="list-style-type: none"> Αν ο κωδικός πληροφοριών παραμένει, επικοινωνήστε με ένα κέντρο εξυπηρέτησης πελατών.
1C	<p>Ο αισθητήρας στάθμης νερού δεν λειτουργεί σωστά.</p> <ul style="list-style-type: none"> Δοκιμάστε να απενεργοποιήσετε το πλυντήριο και να ξαναρχίσετε τον κύκλο. Αν ο κωδικός πληροφοριών παραμένει, επικοινωνήστε με ένα κέντρο εξυπηρέτησης πελατών.
AC	<p>Ελέγξτε την επικοινωνία ανάμεσα στο κύριο και το δευτερεύον PBA.</p> <ul style="list-style-type: none"> Δοκιμάστε να απενεργοποιήσετε το πλυντήριο και να ξαναρχίσετε τον κύκλο. Αν ο κωδικός πληροφοριών παραμένει, επικοινωνήστε με ένα κέντρο εξυπηρέτησης πελατών.
AC6	<p>Έλεγχος επικοινωνίας Inverter</p> <ul style="list-style-type: none"> Αν ο κωδικός πληροφοριών παραμένει, επικοινωνήστε με ένα κέντρο εξυπηρέτησης πελατών.

Αν κάποιος κωδικός πληροφοριών εξακολουθεί να εμφανίζεται στην οθόνη, επικοινωνήστε με το τοπικό κέντρο σέρβις της Samsung.

Προδιαγραφές

Πίνακας φροντίδας υφασμάτων

Τα παρακάτω σύμβολα παρέχουν οδηγίες φροντίδας υφασμάτων. Οι ετικέτες φροντίδας φέρουν τέσσερα σύμβολα με την εξής σειρά: πλύσιμο, λευκαντικό, στέγνωμα και σιδέρωμα (και στεγνό καθάρισμα όταν είναι απαραίτητο). Η χρήση των συμβόλων διασφαλίζει τη συμβατότητα μεταξύ των κατασκευαστών ρούχων τόσο για τα εγχώρια όσο και για τα εισαγόμενα είδη. Ακολουθήστε τις οδηγίες στην ετικέτα φροντίδας για να μεγιστοποιήσετε τη διάρκεια ζωής του ρούχου και να μειώσετε τα προβλήματα με το πλύσιμο.

	Ανθεκτικό υλικό		Απαγορεύεται το σιδέρωμα
	Ευαίσθητο ύφασμα		Μπορεί να καθαριστεί με στεγνό καθάρισμα χρησιμοποιώντας οποιοδήποτε διαλύτη
	Μπορεί να πλυθεί στους 95 °C		Στεγνό καθάρισμα
	Μπορεί να πλυθεί στους 60 °C		Στεγνό καθάρισμα μόνο με υπερχλωρικό οξύ, υγρό αναπτήρα, καθαρό οινόπνευμα ή R113
	Μπορεί να πλυθεί στους 40 °C		Στεγνό καθάρισμα μόνο με κηροζίνη, καθαρό οινόπνευμα ή R113
	Μπορεί να πλυθεί στους 30 °C		Απαγορεύεται το στεγνό καθάρισμα
	Μόνο πλύσιμο στο χέρι		Απλώστε σε οριζόντια θέση για στέγνωμα
	Μόνο στεγνό καθάρισμα		Μπορεί να κρεμαστεί για να στεγνώσει
	Μπορεί να λευκανθεί σε κρύο νερό		Στεγνώστε σε κρεμάστρα
	Απαγορεύεται το λευκαντικό		Στεγνώστε σε στεγνωτήριο, κανονική θερμοκρασία
	Μπορεί να σιδερωθεί σε θερμοκρασία έως 200 °C		Στεγνώστε σε στεγνωτήριο, μειωμένη θερμοκρασία
	Μπορεί να σιδερωθεί σε θερμοκρασία έως 150 °C		Απαγορεύεται το στέγνωμα σε στεγνωτήριο
	Μπορεί να σιδερωθεί σε θερμοκρασία έως 100 °C		

Προστασία του περιβάλλοντος

- Αυτή η συσκευή έχει κατασκευαστεί από ανακυκλώσιμα υλικά. Αν αποφασίσετε να απορρίψετε αυτή τη συσκευή, τηρήστε τους τοπικούς κανονισμούς διάθεσης απορριμμάτων. Κόψτε το καλώδιο ρεύματος, ώστε η συσκευή να μην μπορεί να συνδεθεί σε πηγή ρεύματος. Αφαιρέστε την πόρτα, ώστε να μην μπορούν να εγκλωβιστούν ζώα και μικρά παιδιά μέσα στη συσκευή.
- Μην υπερβαίνετε τις ποσότητες απορρυπαντικού που συνιστώνται στις οδηγίες των κατασκευαστών απορρυπαντικών.
- Χρησιμοποιείτε προϊόντα αφαίρεσης λεκέδων και λευκαντικά πριν από τον κύκλο πλύσης μόνο όταν είναι απολύτως απαραίτητο.
- Εξοικονομείτε νερό και ρεύμα πλένοντας μόνο με πλήρη φορτία (η ακριβής ποσότητα εξαρτάται από το πρόγραμμα που χρησιμοποιείται).

Εγγύηση ανταλλακτικών

Εγγυόμαστε ότι τα παρακάτω ανταλλακτικά θα είναι διαθέσιμα σε επαγγελματίες επισκευαστές και στους τελικούς χρήστες για ελάχιστο διάστημα 10 ετών μετά την κυκλοφορία της τελευταίας μονάδας του μοντέλου στην αγορά.

- Πόρτα, μεντεσέδες και τσιμούχες πόρτας, άλλες τσιμούχες, μηχανισμός κλειδώματος πόρτας και πλαστικά περιφερειακά, όπως θήκες απορρυπαντικού.
- Τα ανταλλακτικά που παρατίθενται μπορούν να αγοραστούν από την παρακάτω διαδικτυακή τοποθεσία.
 - <http://www.samsung.com/support>

Φύλλο προδιαγραφών

Οι αστερίσκοι «*» σημαίνουν παραλλαγή μοντέλου και οι τιμές τους κυμαίνονται στο εύρος (0-9) ή (A-Z).

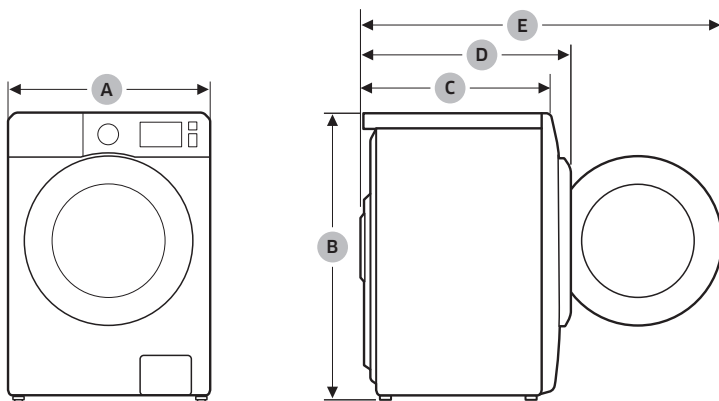



Προδιαγραφές

Τύπος		Πλυντήριο ρούχων εμπρόσθιας φόρτωσης		
Όνομα μοντέλου		WW9*T304***	WW8*T304***	WW7*T302***
Διαστάσεις	A (Πλάτος)	595 mm	595 mm	595 mm
	B (Ύψος)	850 mm	850 mm	850 mm
	C (Βάθος)	505 mm	465 mm	440 mm
	D	563 mm	523 mm	498 mm
	E	978 mm	938 mm	913 mm
Πίεση νερού		0,05 - 1,0 Mpa		
Καθαρό βάρος		64,0 kg	58,0 kg	57,0 kg
Μέγιστη χωρητικότητα φορτίου	Πλύση και στύψιμο	9,0 kg	8,0 kg	7,0 kg
Κατανάλωση ενέργειας	Πλύση και θέρμανση	AC 220-240 V / 50 Hz	1800-2100 W	
Περιστροφές στυψίματος		1400 σ.α.λ.	1400 σ.α.λ.	1200 σ.α.λ.



Τύπος		Πλυντήριο ρούχων εμπρόσθιας φόρτωσης	
Όνομα μοντέλου		WW8*T301***	WW7*T301***
Διαστάσεις	A (Πλάτος)	595 mm	595 mm
	B (Ύψος)	850 mm	850 mm
	C (Βάθος)	465 mm	440 mm
	D	523 mm	498 mm
	E	938 mm	913 mm
Πίεση νερού		0,05 - 1,0 Mpa	
Καθαρό βάρος		59,0 kg	58,0 kg
Μέγιστη χωρητικότητα φορτίου	Πλύση και στύψιμο	8,0 kg	7,0 kg
Κατανάλωση ενέργειας	Πλύση και θέρμανση	AC 220-240 V / 50 Hz	1850-2100 W
Περιστροφές στυψίματος		1200 σ.α.λ.	1200 σ.α.λ.

ΣΗΜΕΙΩΣΗ

1. Ο σχεδιασμός και οι προδιαγραφές ενδέχεται να τροποποιηθούν χωρίς προειδοποίηση, για σκοπούς βελτίωσης της ποιότητας.
2. Οι προδιαγραφές στην ετικέτα κατανάλωσης ενέργειας έχουν προσδιοριστεί χρησιμοποιώντας το παρακάτω πρόγραμμα, σύμφωνα με το πρότυπο EN 60456.
 - Τα συγκεκριμένα προγράμματα είναι τα  COTTON (BAMBAKEPA) 60 °C και  COTTON (BAMBAKEPA) 40 °C.

Σύμφωνα με τους ισχύοντες κανονισμούς σήμανσης κατανάλωσης ενέργειας

Οι αστερίσκοι «*» σημαίνουν παραλλαγή μοντέλου και οι τιμές τους κυμαίνονται στο εύρος (0-9) ή (A-Z).

Samsung			
Όνομα μοντέλου		WW9*T304***	WW8*T304***
Χωρητικότητα	kg	9,0	8,0
Ενεργειακή απόδοση σε κλίμακα από D (χαμηλότερη απόδοση) έως A+++ (υψηλότερη απόδοση)		A+++	A+++
Ετήσια κατανάλωση ενέργειας (Βασίζεται σε 220 τυπικούς κύκλους πλύσης με το πρόγραμμα για βαμβακερά στους 60 °C και 40 °C με πλήρες και μερικό φορτίο, καθώς και στην κατανάλωση στις καταστάσεις απενεργοποίησης και αναμονής. Η πραγματική κατανάλωση ενέργειας εξαρτάται από τον τρόπο χρήσης της συσκευής.)	kWh/έτος	196	177
Κατανάλωση ενέργειας			
Τυπικό πρόγραμμα για βαμβακερά στους 60 °C με πλήρες φορτίο	kWh	0,87	0,89
Τυπικό πρόγραμμα για βαμβακερά στους 60 °C με μερικό φορτίο	kWh	0,86	0,72
Τυπικό πρόγραμμα για βαμβακερά στους 40 °C με μερικό φορτίο	kWh	0,84	0,69
Σταθμισμένη κατανάλωση ενέργειας στην κατάσταση απενεργοποίησης.	W	0,48	0,48
Σταθμισμένη κατανάλωση ενέργειας στην κατάσταση αναμονής	W	5,00	5,00
Ετήσια κατανάλωση νερού (Βασίζεται σε 220 τυπικούς κύκλους πλύσης με το πρόγραμμα για βαμβακερά στους 60 °C και 40 °C με πλήρες και μερικό φορτίο. Η πραγματική κατανάλωση νερού εξαρτάται από τον τρόπο χρήσης της συσκευής.)	L/έτος	11500	11500
Κατηγορία απόδοσης στυψίματος			
Κατηγορία απόδοσης στυψίματος με περιδίνηση σε κλίμακα από G (χαμηλότερη απόδοση) έως A (υψηλότερη απόδοση)		B	B
Μέγιστη ταχύτητα περιδίνησης	σ.α.λ.	1400	1400
Απομένουσα υγρασία	%	53	53
Τα προγράμματα  Cotton (Βαμβακερά) 60 °C και  Cotton (Βαμβακερά) 40 °C είναι το «τυπικό πρόγραμμα για βαμβακερά στους 60 °C» και το «τυπικό πρόγραμμα για βαμβακερά στους 40 °C». Είναι κατάλληλα για τον καθαρισμό κανονικά λερωμένων βαμβακερών ρούχων και είναι τα πιο αποτελεσματικά προγράμματα (όσον αφορά την κατανάλωση νερού και ενέργειας) για αυτόν τον τύπο ρούχων. Σε αυτά τα προγράμματα, η πραγματική θερμοκρασία του νερού ενδέχεται να διαφέρει από την αναγραφόμενη θερμοκρασία.			
Διάρκεια του τυπικού προγράμματος			
Τυπικό πρόγραμμα για βαμβακερά στους 60 °C με πλήρες φορτίο	λεπτά	307	340
Τυπικό πρόγραμμα για βαμβακερά στους 60 °C με μερικό φορτίο	λεπτά	305	322
Τυπικό πρόγραμμα για βαμβακερά στους 40 °C με μερικό φορτίο	λεπτά	294	312
Διάρκεια κατάστασης αναμονής (TI)	λεπτά	13	13
Εκπομπές αερόφερτου ακουστικού θορύβου, εκφραζόμενες σε dB(A) re 1 pW και στρουγγυλοποιημένες στον πλησιέστερο ακέραιο, κατά τη διάρκεια των φάσεων πλύσης και στυψίματος στο τυπικό πρόγραμμα για βαμβακερά στους 60 °C με πλήρες φορτίο:			
Πλύση	dB (A) re 1 pW	62	62
Στύψιμο	dB (A) re 1 pW	75	75
Αυτόνομο			

ΣΗΜΕΙΩΣΗ

Από την 1η Μαρτίου 2021, μια ετικέτα κατανάλωσης ενέργειας με το εύρος A+++ έως D είναι έγκυρη μόνο σε χώρες εκτός Ε.Ε. που δεν έχουν υιοθετήσει τους κανονισμούς αναπροσαρμοσμένης σήμανσης κατανάλωσης ενέργειας της Ε.Ε.

Προδιαγραφές

Σύμφωνα με τους ισχύοντες κανονισμούς σήμανσης κατανάλωσης ενέργειας

Οι αστερίσκοι «*» σημαίνουν παραλλαγή μοντέλου και οι τιμές τους κυμαίνονται στο εύρος (0-9) ή (A-Z).



Samsung			
Όνομα μοντέλου		WW7*T302***	WW8*T301***
Χωρητικότητα	kg	7,0	8,0
Ενεργειακή απόδοση σε κλίμακα από D (χαμηλότερη απόδοση) έως A+++ (υψηλότερη απόδοση)		A+++	A+++
Ετήσια κατανάλωση ενέργειας (Βασίζεται σε 220 τυπικούς κύκλους πλύσης με το πρόγραμμα για βαμβακερά στους 60 °C και 40 °C με πλήρες και μερικό φορτίο, καθώς και στην κατανάλωση στις καταστάσεις απενεργοποίησης και αναμονής. Η πραγματική κατανάλωση ενέργειας εξαρτάται από τον τρόπο χρήσης της συσκευής.)	kWh/έτος	170	194
Κατανάλωση ενέργειας			
Τυπικό πρόγραμμα για βαμβακερά στους 60 °C με πλήρες φορτίο	kWh	0,90	0,90
Τυπικό πρόγραμμα για βαμβακερά στους 60 °C με μερικό φορτίο	kWh	0,65	0,83
Τυπικό πρόγραμμα για βαμβακερά στους 40 °C με μερικό φορτίο	kWh	0,64	0,83
Σταθμισμένη κατανάλωση ενέργειας στην κατάσταση απενεργοποίησης.	W	0,48	0,48
Σταθμισμένη κατανάλωση ενέργειας στην κατάσταση αναμονής	W	5,00	5,00
Ετήσια κατανάλωση νερού (Βασίζεται σε 220 τυπικούς κύκλους πλύσης με το πρόγραμμα για βαμβακερά στους 60 °C και 40 °C με πλήρες και μερικό φορτίο. Η πραγματική κατανάλωση νερού εξαρτάται από τον τρόπο χρήσης της συσκευής.)	L/έτος	10600	11500
Κατηγορία απόδοσης στύψιματος			
Κατηγορία απόδοσης στύψιματος με περιδίνηση σε κλίμακα από G (χαμηλότερη απόδοση) έως A (υψηλότερη απόδοση)		B	B
Μέγιστη ταχύτητα περιδίνησης	σ.α.λ.	1200	1200
Απομένουσα υγρασία	%	53	53
Τα προγράμματα ◻ Cotton (Βαμβακερά) 60 °C και ◻ Cotton (Βαμβακερά) 40 °C είναι το «τυπικό πρόγραμμα για βαμβακερά στους 60 °C» και το «τυπικό πρόγραμμα για βαμβακερά στους 40 °C». Είναι κατάλληλα για τον καθαρισμό κανονικά λερωμένων βαμβακερών ρούχων και είναι τα πιο αποτελεσματικά προγράμματα (όσον αφορά την κατανάλωση νερού και ενέργειας) για αυτόν τον τύπο ρούχων. Σε αυτά τα προγράμματα, η πραγματική θερμοκρασία του νερού ενδέχεται να διαφέρει από την αναγραφόμενη θερμοκρασία.			
Διάρκεια του τυπικού προγράμματος			
Τυπικό πρόγραμμα για βαμβακερά στους 60 °C με πλήρες φορτίο	λεπτά	340	378
Τυπικό πρόγραμμα για βαμβακερά στους 60 °C με μερικό φορτίο	λεπτά	320	348
Τυπικό πρόγραμμα για βαμβακερά στους 40 °C με μερικό φορτίο	λεπτά	320	348
Διάρκεια κατάστασης αναμονής (TI)	λεπτά	13	13
Εκπομπές αερόφερτου ακουστικού θορύβου, εκφραζόμενες σε dB(A) re 1 pW και στρουγγυλοποιημένες στον πλησιέστερο ακέραιο, κατά τη διάρκεια των φάσεων πλύσης και στύψιματος στο τυπικό πρόγραμμα για βαμβακερά στους 60 °C με πλήρες φορτίο:			
Πλύση	dB (A) re 1 pW	62	65
Στύψιμο	dB (A) re 1 pW	75	78
Αυτόνομο			

ΣΗΜΕΙΩΣΗ

Από την 1η Μαρτίου 2021, μια ετικέτα κατανάλωσης ενέργειας με το εύρος A+++ έως D είναι έγκυρη μόνο σε χώρες εκτός Ε.Ε. που δεν έχουν υιοθετήσει τους κανονισμούς αναπροσαρμοσμένης σήμανσης κατανάλωσης ενέργειας της Ε.Ε.

Σύμφωνα με τους ισχύοντες κανονισμούς σήμανσης κατανάλωσης ενέργειας

Οι αστερίσκοι «*» σημαίνουν παραλλαγή μοντέλου και οι τιμές τους κυμαίνονται στο εύρος (0-9) ή (A-Z).

Samsung		
Όνομα μοντέλου		WW7*T301***
Χωρητικότητα	kg	7,0
Ενεργειακή απόδοση σε κλίμακα από D (χαμηλότερη απόδοση) έως A+++ (υψηλότερη απόδοση)		A+++
Ετήσια κατανάλωση ενέργειας (Βασίζεται σε 220 τυπικούς κύκλους πλύσης με το πρόγραμμα για βαμβακερά στους 60 °C και 40 °C με πλήρες και μερικό φορτίο, καθώς και στην κατανάλωση στις καταστάσεις απενεργοποίησης και αναμονής. Η πραγματική κατανάλωση ενέργειας εξαρτάται από τον τρόπο χρήσης της συσκευής.)	kWh/έτος	174
Κατανάλωση ενέργειας		
Τυπικό πρόγραμμα για βαμβακερά στους 60 °C με πλήρες φορτίο	kWh	0,78
Τυπικό πρόγραμμα για βαμβακερά στους 60 °C με μερικό φορτίο	kWh	0,77
Τυπικό πρόγραμμα για βαμβακερά στους 40 °C με μερικό φορτίο	kWh	0,77
Σταθμισμένη κατανάλωση ενέργειας στην κατάσταση απενεργοποίησης.	W	0,48
Σταθμισμένη κατανάλωση ενέργειας στην κατάσταση αναμονής	W	5,00
Ετήσια κατανάλωση νερού (Βασίζεται σε 220 τυπικούς κύκλους πλύσης με το πρόγραμμα για βαμβακερά στους 60 °C και 40 °C με πλήρες και μερικό φορτίο. Η πραγματική κατανάλωση νερού εξαρτάται από τον τρόπο χρήσης της συσκευής.)	L/έτος	10600
Κατηγορία απόδοσης στυψίματος		
Κατηγορία απόδοσης στυψίματος με περιδίληση σε κλίμακα από G (χαμηλότερη απόδοση) έως A (υψηλότερη απόδοση)		B
Μέγιστη ταχύτητα περιδίλησης	σ.α.λ.	1200
Απομένουσα υγρασία	%	53
Τα προγράμματα  Cotton (Βαμβακερά) 60 °C και  Cotton (Βαμβακερά) 40 °C είναι το «τυπικό πρόγραμμα για βαμβακερά στους 60 °C» και το «τυπικό πρόγραμμα για βαμβακερά στους 40 °C». Είναι κατάλληλα για τον καθαρισμό κανονικά λερωμένων βαμβακερών ρούχων και είναι τα πιο αποτελεσματικά προγράμματα (όσον αφορά την κατανάλωση νερού και ενέργειας) για αυτόν τον τύπο ρούχων. Σε αυτά τα προγράμματα, η πραγματική θερμοκρασία του νερού ενδέχεται να διαφέρει από την αναγραφόμενη θερμοκρασία.		
Διάρκεια του τυπικού προγράμματος		
Τυπικό πρόγραμμα για βαμβακερά στους 60 °C με πλήρες φορτίο	λεπτά	378
Τυπικό πρόγραμμα για βαμβακερά στους 60 °C με μερικό φορτίο	λεπτά	348
Τυπικό πρόγραμμα για βαμβακερά στους 40 °C με μερικό φορτίο	λεπτά	348
Διάρκεια κατάστασης αναμονής (TI)	λεπτά	13
Εκπομπές αερόφερτου ακουστικού θορύβου, εκφραζόμενες σε dB(A) re 1 pW και στρωγγυλοποιημένες στον πλησιέστερο ακέραιο, κατά τη διάρκεια των φάσεων πλύσης και στυψίματος στο τυπικό πρόγραμμα για βαμβακερά στους 60 °C με πλήρες φορτίο:		
Πλύση	dB (A) re 1 pW	65
Στύψιμο	dB (A) re 1 pW	78
Αυτόνομο		

ΣΗΜΕΙΩΣΗ

Από την 1η Μαρτίου 2021, μια ετικέτα κατανάλωσης ενέργειας με το εύρος A+++ έως D είναι έγκυρη μόνο σε χώρες εκτός Ε.Ε. που δεν έχουν υιοθετήσει τους κανονισμούς αναπροσαρμοσμένης σήμανσης κατανάλωσης ενέργειας της Ε.Ε.

Προδιαγραφές

Πληροφορίες σχετικά με τα βασικά προγράμματα πλύσης

Όνομα μοντέλου	Πρόγραμμα	Θερμοκρασία (°C)	Χωρητικότητα (kg)	Διάρκεια προγράμματος (λεπτά)	Απομένουσα υγρασία (%)	Κατανάλωση νερού (L/κύκλος)	Κατανάλωση ενέργειας (kWh/κύκλος)
WW9*T304***	COTTON (ΒΑΜΒΑΚΕΡΑ)	20	4,5	66	56	53	0,3
	☐ COTTON (ΒΑΜΒΑΚΕΡΑ)	40	4,5	294	53	48	0,84
		60	4,5	305	53	48	0,86
			9,0	307	53	55	0,87
	SYNTHETICS (ΣΥΝΘΕΤΙΚΑ)	40	4,5	60	35	60	0,65
WW8*T304***	COTTON (ΒΑΜΒΑΚΕΡΑ)	20	4,0	66	56	50	0,25
	☐ COTTON (ΒΑΜΒΑΚΕΡΑ)	40	4,0	312	53	50	0,69
		60	4,0	322	53	50	0,72
			8,0	340	53	54	0,89
	SYNTHETICS (ΣΥΝΘΕΤΙΚΑ)	40	4,0	60	35	58	0,63
WW7*T302***	COTTON (ΒΑΜΒΑΚΕΡΑ)	20	3,5	66	65	52	0,2
	☐ COTTON (ΒΑΜΒΑΚΕΡΑ)	40	3,5	320	53	45	0,64
		60	3,5	320	53	45	0,65
			7,0	340	53	52	0,90
	SYNTHETICS (ΣΥΝΘΕΤΙΚΑ)	40	3,5	60	35	52	0,6
WW8*T301***	COTTON (ΒΑΜΒΑΚΕΡΑ)	20	4,0	69	65	52	0,25
	☐ COTTON (ΒΑΜΒΑΚΕΡΑ)	40	4,0	348	53	50	0,83
		60	4,0	348	53	50	0,83
			8,0	378	53	54	0,90
	SYNTHETICS (ΣΥΝΘΕΤΙΚΑ)	40	4,0	63	35	58	0,78
WW7*T301***	COTTON (ΒΑΜΒΑΚΕΡΑ)	20	3,5	69	65	52	0,25
	☐ COTTON (ΒΑΜΒΑΚΕΡΑ)	40	3,5	348	53	45	0,77
		60	3,5	348	53	45	0,77
			7,0	378	53	52	0,78
	SYNTHETICS (ΣΥΝΘΕΤΙΚΑ)	40	3,5	63	35	52	0,78

Οι τιμές που αναγράφονται στον πίνακα έχουν μετρηθεί υπό τις συνθήκες που ορίζονται στο Πρότυπο IEC 60456/ EN 60456. Οι πραγματικές τιμές εξαρτώνται από τον τρόπο χρήσης της συσκευής.

Ενδεικτικές πληροφορίες (σύμφωνα με τον κανονισμό ΕΕ 2019/2023)

Μοντέλο	Πρόγραμμα	Χωρητικότητα (kg)	Διάρκεια προγράμματος (Ω:Λ:Λ)	Κατανάλωση ενέργειας (kWh/κύκλος)	Κατανάλωση νερού (L/κύκλος)	Μέγιστη θερμοκρασία (°C)	Απομένουσα περιεκτικότητα σε υγρασία (%)	Ταχύτητα περιδίνησης (α.α.λ.)
WT9*T3*4***	ECO 40-60	9,0	218	1,0568	59,909	49,1	49,7	1432
		4,5	166	0,708442	32,365	45,5	51,1	1433
		2,5	167	0,344426	28,373	26,2	52,0	1433
	COTTON (ΒΑΜΒΑΚΕΡΑ) 20 °C	9,0	73	0,0822929	66,645	22,2	69,4	815
	COTTON (ΒΑΜΒΑΚΕΡΑ) 60 °C	9,0	124	1,27683	69,811	51,0	74,0	813
	INTENSIVE (ΕΝΤΑΤΙΚΗ ΠΛΥΣΗ) 60 °C (για πολύ λερωμένα ρούχα)	9,0	138	1,27401	64,692	51,0	74,7	812
	SYNTHETICS (ΣΥΝΘΕΤΙΚΑ)	4,0	60	0,226859	52,490	25,8	75,1	814
	QUICK WASH (ΓΡΗΓΟΡΗ ΠΛΥΣΗ)	2,0	24	0,0244138	25,575	18,0	84,2	815
WT8*T3*4***	ECO 40-60	8,0	210	1,03457	51,682	46,2	50,9	1427
		4,0	161	0,717662	31,316	42,7	50,3	1429
		2,0	161	0,326884	22,718	27,8	52,1	1429
	COTTON (ΒΑΜΒΑΚΕΡΑ) 20 °C	8,0	76	0,0820249	61,304	23,3	71,0	813
	COTTON (ΒΑΜΒΑΚΕΡΑ) 60 °C	8,0	119	1,12529	60,854	49,8	72,0	812
	INTENSIVE (ΕΝΤΑΤΙΚΗ ΠΛΥΣΗ) 60 °C (για πολύ λερωμένα ρούχα)	8,0	127	1,17734	56,692	50,6	73,0	813
	SYNTHETICS (ΣΥΝΘΕΤΙΚΑ)	4,0	56	0,261334	47,936	26,0	74,2	813
	QUICK WASH (ΓΡΗΓΟΡΗ ΠΛΥΣΗ)	2,0	22	0,0215143	23,016	18,4	82,5	812

Προδιαγραφές

Μοντέλο	Πρόγραμμα	Χωρητικότητα (kg)	Διάρκεια προγράμματος (Ω:Λ)	Κατανάλωση ενέργειας (kWh/κύκλος)	Κατανάλωση νερού (L/κύκλος)	Μέγιστη θερμοκρασία (°C)	Απομένουσα περιεκτικότητα σε υγρασία (%)	Ταχύτητα περιδίνησης (σ.α.λ.)
WT8*Τ3*1***	ECO 40-60	8,0	207	1,2065	54,989	43,4	51,4	1229
		4,0	158	0,7203	39,144	36,3	50,8	1229
		2,0	155	0,5366	33,98	27,7	50,5	1229
	COTTON (ΒΑΜΒΑΚΕΡΑ) 20 °C	8,0	76	0,140679	60,438	21,8	75,3	817
	COTTON (ΒΑΜΒΑΚΕΡΑ) 60 °C	8,0	116	0,921573	49,32	50,1	73,5	819
	INTENSIVE (ΕΝΤΑΤΙΚΗ ΠΛΥΣΗ) 60 °C (για πολύ λερωμένα ρούχα)	8,0	132	1,31176	58,49	49,2	75,6	815
	SYNTHETICS (ΣΥΝΘΕΤΙΚΑ)	4,0	58	0,280567	45,176	26,8	72,3	818
	QUICK WASH (ΓΡΗΓΟΡΗ ΠΛΥΣΗ)	2,0	21	0,0387267	20,276	17,1	78,9	817
WT7*Τ3*2***	ECO 40-60	7,0	197	0,902273	49,558	39,5	48,5	1232
		3,5	157	0,578437	30,425	35,3	50,6	1227
		2,0	157	0,320018	25,558	26,7	51,1	1227
	COTTON (ΒΑΜΒΑΚΕΡΑ) 20 °C	7,0	69	0,0746634	56,261	24,0	70,6	810
	COTTON (ΒΑΜΒΑΚΕΡΑ) 60 °C	7,0	119	1,07016	57,160	49,6	74,7	812
	INTENSIVE (ΕΝΤΑΤΙΚΗ ΠΛΥΣΗ) 60 °C (για πολύ λερωμένα ρούχα)	7,0	134	1,11110	54,801	50,1	75,9	814
	SYNTHETICS (ΣΥΝΘΕΤΙΚΑ)	4,0	57	0,23449	45,458	26,2	78,8	810
	QUICK WASH (ΓΡΗΓΟΡΗ ΠΛΥΣΗ)	2,0	22	0,0199492	21,624	15,2	79,2	810

Μοντέλο	Πρόγραμμα	Χωρητικότητα (kg)	Διάρκεια προγράμματος (Ω:Λ)	Κατανάλωση ενέργειας (kWh/κύκλος)	Κατανάλωση νερού (L/κύκλος)	Μέγιστη θερμοκρασία (°C)	Απομένουσα περιεκτικότητα σε υγρασία (%)	Ταχύτητα περιδίνησης (σ.α.λ.)
WT7*Τ3*1****	ECO 40-60	7,0	201	1,19332	47,08	42,9	51,0	1215
		3,5	155	0,685838	32,904	35,5	50,6	1217
		2,0	155	0,487225	28,523	28,2	51,0	1218
	COTTON (ΒΑΜΒΑΚΕΡΑ) 20 °C	7,0	76	0,149581	59,972	25,1	74,7	804
	COTTON (ΒΑΜΒΑΚΕΡΑ) 60 °C	7,0	134	0,782253	46,761	42,9	73,5	803
	INTENSIVE (ΕΝΤΑΤΙΚΗ ΠΛΥΣΗ) 60 °C (για πολύ λερωμένα ρούχα)	7,0	151	1,29578	52,504	50,0	77,1	802
	SYNTHETICS (ΣΥΝΘΕΤΙΚΑ)	4,0	74	0,340442	45,117	26,8	75,1	804
	QUICK WASH (ΓΡΗΓΟΡΗ ΠΛΥΣΗ)	2,0	23	0,0393385	20,900	18,0	75,3	804

Οι τιμές που αναγράφονται στον πίνακα έχουν μετρηθεί υπό τις συνθήκες που ορίζονται στο Πρότυπο IEC 60456/ EN 60456. Οι πραγματικές τιμές εξαρτώνται από τον τρόπο χρήσης της συσκευής.

Πληροφορίες EPREL

Για να αποκτήσετε πρόσβαση στις πληροφορίες καταχώρισης EPREL του μοντέλου:

1. Μεταβείτε στη διαδικτυακή τοποθεσία <https://eprel.ec.europa.eu>
 2. Βρείτε το αναγνωριστικό μοντέλου στην ετικέτα κατανάλωσης ενέργειας του προϊόντος και πληκτρολογήστε το στο πλαίσιο αναζήτησης
 3. Εμφανίζονται οι πληροφορίες της σήμανσης κατανάλωσης ενέργειας του μοντέλου
- * Μπορείτε να μεταβείτε απευθείας στις πληροφορίες προϊόντος μέσω του κωδικού QR στην ετικέτα στοιχείων του προϊόντος.

Πληροφορίες επικοινωνίας

ΕΧΕΤΕ ΕΡΩΤΗΣΕΙΣ Ή ΣΧΟΛΙΑ;

ΧΩΡΑ	ΚΑΛΕΣΤΕ	Ή ΕΠΙΣΚΕΦΘΕΙΤΕ ΤΗ ΔΙΑΔΙΚΤΥΑΚΗ ΤΟΠΟΘΕΣΙΑ ΜΑΣ
UK	0333 000 0333	www.samsung.com/uk/support
IRELAND (EIRE)	0818 717100	www.samsung.com/ie/support
GERMANY	06196 77 555 77	www.samsung.com/de/support
FRANCE	01 48 63 00 00	www.samsung.com/fr/support
SPAIN	91 175 00 15	www.samsung.com/es/support
PORTUGAL	808 207 267	www.samsung.com/pt/support
LUXEBURG	261 03 710	www.samsung.com/be_fr/support
NETHERLANDS	088 90 90 100	www.samsung.com/nl/support
BELGIUM	02-201-24-18	www.samsung.com/be/support (Dutch) www.samsung.com/be_fr/support (French)
NORWAY	21629099	www.samsung.com/no/support
DENMARK	707 019 70	www.samsung.com/dk/support
FINLAND	030-6227 515	www.samsung.com/fi/support
SWEDEN	0771 726 786	www.samsung.com/se/support
AUSTRIA	0800 72 67 864 (0800-SAMSUNG)	www.samsung.com/at/support
SWITZERLAND	0800 726 786	www.samsung.com/ch/support (German) www.samsung.com/ch_fr/support (French)
HUNGARY	0680SAMSUNG (0680-726-7864)	www.samsung.com/hu/support
CZECH	800 - SAMSUNG (800-726786)	www.samsung.com/cz/support
SLOVAKIA	0800 - SAMSUNG (0800-726 786)	www.samsung.com/sk/support
CROATIA	072 726 786	www.samsung.com/hr/support
BOSNIA	055 233 999	www.samsung.com/ba/support
North Macedonia	023 207 777	www.samsung.com/mk/support
MONTENEGRO	020 405 888	www.samsung.com/support
SLOVENIA	080 697 267 (brezplačna številka)	www.samsung.com/si/support
SERBIA	011 321 6899	www.samsung.com/rs/support
Kosovo	0800 10 10 1	www.samsung.com/support
ALBANIA	045 620 202	www.samsung.com/al/support

ΧΩΡΑ	ΚΑΛΕΣΤΕ	Ή ΕΠΙΣΚΕΦΘΕΙΤΕ ΤΗ ΔΙΑΔΙΚΤΥΑΚΗ ΤΟΠΟΘΕΣΙΑ ΜΑΣ
BULGARIA	*3000 Цена на един градски разговор 0800 111 31 Безплатен за всички оператори	www.samsung.com/bg/support
ROMANIA	*8000 (apel in retea) 08008-726-78-64 (08008-SAMSUNG) Apel GRATUIT Atenție: Dacă efectuați apelul din rețeaua Digi (RCS/RDS), vă rugăm să ne contactați formând numărul Telverde fără ultimele două cifre, astfel: 0800872678.	www.samsung.com/ro/support
ITALIA	800-SAMSUNG (800.7267864)	www.samsung.com/it/support
CYPRUS	8009 4000 only from landline, toll free	www.samsung.com/gr/support
GREECE	80111-SAMSUNG (80111 726 7864) only from land line (+30) 210 6897691 from mobile and land line	
POLAND	801-172-678* lub +48 22 607-93-33* * (opłata według taryfy operatora)	http://www.samsung.com/pl/support/
LITHUANIA	8-800-77777	www.samsung.com/lt/support
LATVIA	8000-7267	www.samsung.com/lv/support
ESTONIA	800-7267	www.samsung.com/ee/support

Σημειώσεις

Σημειώσεις

SAMSUNG



Mosógép

Használati útmutató

WW9*T30**** / WW8*T30**** / WW7*T30****

SAMSUNG

Tartalom

Biztonsági tudnivalók	4
Amit a biztonsági előírásokról tudnia kell	4
Fontos biztonsági jelzések	4
Fontos biztonsági óvintézkedések	5
Az üzembe helyezéssel kapcsolatos fontos figyelmeztetések	7
Az üzembe helyezésre vonatkozó figyelmeztetések	8
A használatra vonatkozó fontos figyelmeztetések	9
A használatra vonatkozó figyelmeztetések	10
A tisztításra vonatkozó fontos figyelmeztetések	13
A WEEE-jelzéssel kapcsolatos utasítások	14
Ecodesign	14
Üzembe helyezés	15
A csomag tartalma	15
Üzembe helyezés követelményei	17
Üzembe helyezés lépésről lépésre	19
Kezdés előtt	29
Kezdeti beállítások	29
Mosási útmutató	29
Mosószerekre vonatkozó ajánlás	33
A mosószer-adagoló rekeszre vonatkozó utasítások	34
Használat	37
Kezelőpanel	37
Az indítás egyszerű lépései	38
Programok áttekintése	39
Beállítások	41
Karbantartás	42
Biztonsági leeresztés	42
Tisztítás	43
Helyreállítás fagyás esetén	46
Karbantartás hosszabb ideig tartó inaktivitás esetére	46

Hibaelhárítás	47
Ellenőrzési pontok	47
Információkódok	51
Műszaki jellemzők	53
Anyagkezelési táblázat	53
Környezetvédelem	54
Pótalkatrész-garancia	54
Műszaki adatlap	54
A főbb mosási programokkal kapcsolatos tudnivalók	59
Tájékoztató jellegű információk (az (EU) 2019/2023 sz. rendelet szerint)	60
EPREL-információk	62
Ügyfélszolgálat elérhetősége	63
KÉRDÉSE VAGY ÉSZREVÉTELE VAN?	63

Biztonsági tudnivalók

Gratulálunk az új Samsung mosógépéhez! A használati útmutató fontos tudnivalókat tartalmaz új készülékének üzembe helyezésével, használatával és karbantartásával kapcsolatban. Kérjük, figyelmesen olvassa el az útmutatót, hogy teljes mértékben kihasználhassa a mosógép számos előnyét és funkcióját.

Amit a biztonsági előírásokról tudnia kell

Olvassa el alaposan az útmutatót, hogy megismerje az új készülék széles körű funkcióinak biztonságos és hatékony kezelését. Tartsa az útmutatót a készülék közelében olyan helyen, hogy bármikor fellapozhassa, ha szükséges. A készüléket csak rendeltetészerűen, a jelen útmutatóban leírt módon használja.

Az útmutatóban olvasható Figyelmeztetések és Biztonsági utasítások nem térnek ki minden lehetséges helyzetre. A mosógép beüzemelése, karbantartása és működtetése során a felhasználó felelőssége, hogy észszerűen, elővigyázatosan és megfontoltan járjon el.

Mivel a kezelési utasítások többféle típusra vonatkoznak, előfordulhat, hogy az Ön mosógépe kis mértékben eltér az útmutatóban bemutatott típustól, és lehetséges, hogy nem érvényes az összes figyelmeztető jelzés. Ha kérdése vagy panasa van, forduljon a legközelebbi szervizközponthoz, vagy kérjen segítséget és tájékoztatást online, a www.samsung.com oldalon.

Fontos biztonsági jelzések

A használati útmutatóban található ikonok és jelzések jelentése:

FIGYELMEZTETÉS

Veszélyes vagy nem biztonságos üzemeltetés, mely súlyos személyi sérülést, halált és/vagy vagyoni kárt okozhat.

VIGYÁZAT

Veszélyes vagy nem biztonságos üzemeltetés, mely személyi sérülést és/vagy vagyoni kárt okozhat.

MEGJEGYZÉS

Személyi sérülés, illetve vagyoni kár fennállásának veszélyére figyelmeztet.

Ezek a figyelmeztető jelzések a személyi sérülések elkerülése érdekében szerepelnek az útmutatóban.

Pontosan kövesse az ezekben leírtakat.

Miután elolvasta ezt az útmutatót, tartsa biztonságos helyen, hogy mindig kéznél legyen, ha szükség van rá.

A berendezés használata előtt olvassa el az összes utasítást.

Az elektromossággal működő, mozgó alkatrészeket tartalmazó berendezések mindegyikénél fennáll a sérülés veszélye. A berendezés biztonságos működtetéséhez ismerje meg a berendezés működését, és használata során kellő óvatossággal járjon el.

Fontos biztonsági óvintézkedések

FIGYELMEZTETÉS

A berendezés használata közben előforduló tűzveszély, áramütés vagy egyéb személyi sérülés elkerülése érdekében tartsa be az alapvető óvintézkedéseket, többek között az alábbiakat:

1. A berendezést nem üzemeltetheti olyan személy (beleértve a gyermekeket is), aki korlátozott testi, érzékszervi vagy mentális képességekkel rendelkezik, vagy aki nem rendelkezik a megfelelő tapasztalattal és jártassággal, kivéve, ha a biztonságáért felelős személy biztosítja számára a felügyeletet és elmagyarázza neki a berendezés használatát.
2. Európában történő használat esetén: A berendezést 8 év feletti gyermekek és korlátozott testi, érzékszervi vagy mentális képességekkel rendelkező, illetve a megfelelő tapasztalattal és jártassággal nem rendelkező személyek csak akkor használhatják, ha a biztonságukért felelős személy biztosítja számukra a felügyeletet, vagy elmagyarázza nekik a berendezés biztonságos használatát és a használat lehetséges veszélyeit. Gyermekek nem játszhatnak a berendezéssel. A berendezés tisztítását és felhasználói karbantartását gyermekek csak felügyelettel végezhetik.

Biztonsági tudnivalók

3. Ügyeljen rá, hogy gyermekek ne játszhassanak a berendezéssel.
4. Ha a berendezés tápkábele sérült, azt a veszély megelőzése érdekében a gyártóval, a gyártó szervizképviselével vagy hasonlóan képzett személlyel kell kicseréltetni.
5. A készülékhez tartozó új tömlőkészletet kell használni, a régi tömlőkészletet tilos újra felhasználni.
6. Ha a készülék szellőzőnyílása az alján található, vigyázzon, hogy szőnyeg ne fedje el a nyílást.
7. **Európában történő használat esetén:** A 3 éven aluli gyermekeket tartsa távol a berendezéstől, vagy biztosítson számukra állandó felügyeletet.
8. **VIGYÁZAT:** A termikus megszakító gondatlan újraindításából adódó veszélyek elkerülése érdekében ez a berendezés nem csatlakoztatható külső kapcsoló eszközhöz (pl. időzítő) vagy olyan áramkörhöz, amelyet a segédprogram rendszeresen ki- és bekapcsol.
9. A berendezés kizárólag háztartási célra használható, továbbá nem használható az alábbi környezetekben:
 - üzletek, irodák és egyéb munkakörnyezetek személyzeti konyhahelyiségeiben;
 - vidéki házakban;
 - vendégek által szállodákban, motelokban és egyéb lakókörnyezetekben;
 - panzió jellegű környezetekben;
 - lakóépületek közösségi használatra szánt helyiségeiben és mosodákban.

Az üzembe helyezéssel kapcsolatos fontos figyelmeztetések

FIGYELMEZTETÉS

A berendezés üzembe helyezését csak képzett szakember vagy szervizvállalat végezheti.

- Ellenkező esetben fennáll az áramütés, tűz, robbanás, termékhiba vagy személyi sérülés veszélye.

A készülék nehéz, ezért óvatosan emelje.

Csatlakoztassa a tápkábelt a helyi elektromos előírásoknak megfelelő fali aljzathoz. Csak ehhez a készülékhez használja az aljzatot, és ne használjon hosszabbító kábelt.

- A fali aljzat más berendezéssel való megosztása elosztó vagy hosszabbító használatával áramütést vagy tüzet okozhat.
- Ellenőrizze, hogy a tápfeszültség, a frekvencia és az áramerősség megfelel-e a termék műszaki leírásában foglaltaknak. Ennek elmulasztása áramütést vagy tüzet okozhat. Szorosan csatlakoztassa a dugaszt a fali aljzathoz.

Egy száraz törlőkendővel rendszeresen távolítsa el minden idegen anyagot, pl. port vagy vizet a csatlakozódugasz érintkezőiről.

- Húzza ki a csatlakozódugaszt, és egy száraz törlőkendővel tisztítsa meg.
- Ennek elmulasztása áramütést vagy tüzet okozhat.

A dugaszt úgy csatlakoztassa a fali aljzathoz, hogy a vezeték a padló felé lépjen ki belőle.

- Ha fordítva dugja be a csatlakozódugaszt az aljzatba, megsérülhetnek az elektromos vezetékek a kábelben, ami áramütéshez vagy tűzhöz vezethet.

Tartson távol minden csomagolóanyagot a gyermekektől, mivel azok veszélyesek lehetnek.

- Ha a gyermekek zacskót húznak a fejükre, megfulladhatnak.

A készülék vagy a tápkábel meghibásodása esetén forduljon a legközelebbi szervizközponthoz.

A berendezést megfelelően földelni kell.

Ne földelje a berendezést gázcsőhöz, műanyag vízcsőhöz vagy telefonvonalhoz.

- Ez áramütéshez, tűzhöz, robbanáshoz vagy a termék meghibásodásához vezethet.
- Soha ne csatlakoztassa a tápkábelt olyan aljzathoz, amely nincs megfelelően földelve, és győződjön meg arról, hogy az megfelel-e a helyi és nemzetközi szabályoknak.

Ne helyezze üzembe a készüléket fűtőberendezés vagy gyúlékony anyag közelében.

Ne helyezze üzembe a készüléket nedves, olajos vagy poros helyen, valamint közvetlen napsugárzásnak vagy víznek (esőnek) kitett helyen.

Ne helyezze üzembe a készüléket alacsony hőmérsékletnek kitett helyen.

- A fagy a csövek repedéséhez vezethet.

Ne helyezze üzembe a készüléket olyan helyen, ahol gázszivárgás léphet fel.

- Ez áramütést vagy tüzet okozhat.

Biztonsági tudnivalók

Ne használjon elektromos transzformátort.

- Ez áramütést vagy tüzet okozhat.

Ne használjon sérült csatlakozódugaszt, sérült tápkábelt vagy laza fali aljzatot.

- Ez áramütést vagy tüzet okozhat.

Ne húzza, és ne hajlítsa meg túlságosan a tápkábelt.

Ne csavarja meg a tápkábelt, és ne kössön rá csomót.

Ne akassza a tápkábelt fémtárgyra, ne tegyen súlyos tárgyat a tápkábelre, ne szorítsa be a tápkábelt különböző tárgyak közé és ne nyomja be a tápkábelt a berendezés mögé.

- Ez áramütést vagy tüzet okozhat.

A tápkábelt soha ne a vezetéknel fogva húzza ki a fali aljzataból,

- hanem a csatlakozódugasznál fogva.
- Ennek elmulasztása áramütést vagy tüzet okozhat.

A berendezést úgy kell elhelyezni, hogy a vízcsapok, a vízelvezető csövek és a tápcsatlakozó könnyen hozzáférhetőek legyenek.

A jóállás elvesztéséhez, valamint a szavatosság és a termékefelelősség megszűnéséhez vezethet ha készülékét nem hivatalos Samsung Márkaszervizben javíttatja. A Samsung nem tehető felelőssé semmilyen, a termékben keletkező kárért, személyi sérülésért, sem egyéb a termékbiztonság körébe eső eseményért, amely szakszerűtlen, vagy a Samsung utasításainak nem megfelelő javítás eredményeképpen következik be.

Az üzembe helyezésre vonatkozó figyelmeztetések

VIGYÁZAT

A készüléket úgy kell elhelyezni, hogy a hálózati csatlakozódugó könnyen hozzáférhető legyen.

- Ennek elmulasztása a szigetelés meghibásodása révén áramütéshez vagy tűzhez vezethet.

Csak egyenes felületű és megfelelő keménységű padlón helyezze el a készüléket, amely képes a súlyát megtartani.

- Ennek elmulasztása a mosógép rendellenes rezgéséhez, elmozdulásához, zörgéséhez vagy meghibásodásához vezethet.

A használatra vonatkozó fontos figyelmeztetések

FIGYELMEZTETÉS

Ha a készüléket elárasztja a víz, azonnal szüntesse meg a víz- és áramellátást, és forduljon a legközelebbi szervizközponthoz.

- Ne érjen nedves kézzel a csatlakozódugaszhoz.
- Ennek figyelmen kívül hagyása áramütést okozhat.

Ha a készülékből furcsa hang hallható, égett szag érezhető vagy füst száll fel, azonnal szakítsa meg az áramellátást, és lépjen kapcsolatba a legközelebbi szervizközponttal.

- Ennek elmulasztása áramütést vagy tüzet okozhat.

Gázszivárgás esetén (pl. PB-gáz, LP-gáz stb.) azonnal szellőztessen ki, anélkül, hogy a tápcsatlakozóhoz érne. Ne érjen hozzá a készülékhez vagy a tápvezetékekhez.

- Ne használjon ventilátort.
- A szikrák robbanást vagy tüzet okozhatnak.

Távolítsa el a mosógép ajtófogantyúját, mielőtt leselejtezi a készüléket.

- Ha gyermekek bent rekednek a készülékben, megfulladhatnak.

Használat előtt mindig távolítsa el a csomagolást (szivacs, polisztirolhab) a mosógép aljáról.

Ne mosson a készülékkel petróleummal, kerozinnal, benzinnel, hígítóval, alkohollal, illetve egyéb gyúlékony vagy robbanásveszélyes anyaggal szennyezett ruhadarabokat.

- Ez áramütést, tüzet vagy robbanást okozhat.

Ne nyissa ki erővel a mosógép ajtaját működés (magas hőmérsékletű mosás/szárítás/centrifugálás) közben.

- A mosógépből kifolyó víz égési sérüléseket okozhat vagy csúszóssá teheti a padlót. Ez sérülést okozhat.
- Az ajtó erővel történő kinyitása károsíthatja a készüléket, illetve sérülést okozhat.

Ne érjen nedves kézzel a csatlakozódugaszhoz.

- Ez áramütést okozhat.

Működés közben ne kapcsolja ki úgy a készüléket, hogy kihúzza a tápkábelt.

- A tápkábel újbóli csatlakoztatása a fali aljzathoz szikrát idézhet elő, és áramütést vagy tüzet okozhat.

Ne hagyja, hogy a gyermekek bemásszanak a készülék belsejébe vagy felmásszanak a készülék tetejére.

- Ez áramütést, égési vagy egyéb sérülést okozhat.

Működés közben ne nyúljon a mosógép alá a kezével vagy fémtárggyal.

- Ez sérülést okozhat.

Ne húzza ki a csatlakozódugaszt a tápvezetéknél fogva. Minden esetben a dugaszt fogja meg, és egyenesen húzza ki az aljzathól.

- A tápkábel sérülése rövidzárlatot, tüzet és/vagy áramütést okozhat.

Biztonsági tudnivalók

Ne próbálja önállóan megjavítani, szétszerelni vagy módosítani a készüléket.

- Ne használjon az előírttól eltérő biztosítékot (például réz-, acéldrót stb.).
- Ha meg kell javítani vagy újra üzembe kell helyezni a készüléket, forduljon a legközelebbi szervizközpontoz.
- Ennek elmulasztása áramütéshez, tűzhöz, a termék meghibásodásához vagy sérüléshez vezethet.

Ha a vízcső lecsúszik a vízcsapról, és elárasztja a készüléket, húzza ki a tápkábelt.

- Ennek elmulasztása áramütést vagy tüzet okozhat.

Ha hosszabb ideig nem használja a készüléket, illetve, ha villámlik vagy mennydörög, húzza ki a tápkábelt.

- Ennek elmulasztása áramütést vagy tüzet okozhat.

Ha idegen anyag kerül a készülék belsejébe, húzza ki a tápkábelt, és vegye fel a kapcsolatot a legközelebbi Samsung szervizközponttal.

- Ez áramütést vagy tüzet okozhat.

Ne hagyja, hogy gyermekek (vagy háziállatok) játsszanak a mosógépen vagy annak belsejében. A mosógép ajtaja belülről nehezen nyitható, és a gyermekek súlyosan megsérülhetnek, ha bennragadnak a mosógép belsejében.

A használatra vonatkozó figyelmeztetések

VIGYÁZAT

Ha a mosógép idegen anyaggal, például mosószerezrel, sárral, ételmaradékkal stb. szennyezett, húzza ki a tápkábelt, és tisztítsa ki a mosógépet nedves, puha kendővel.

- Ennek elmulasztása elszíneződéshez, deformálódáshoz, károsodáshoz vagy rozsdásodáshoz vezethet.

Az ajtóüveg erős ütés hatására betörhet. Legyen óvatos a mosógép használata során.

- A törött üveg sérülést okozhat.

Ha hosszú ideig nem használta a gépet, ha a vízellátásban kimaradást tapasztalt, vagy amikor újra csatlakoztatja a vízellátó tömlőt, lassan nyissa meg a csapot.

- A vízellátó tömlőben vagy a vízcsőben lévő levegő nyomása károsíthatja a termék alkatrészeit, vagy vízvívárgáshoz vezethet.

Ha a víz leengedésével kapcsolatos hiba lép fel működés közben, ellenőrizze, nincs-e leengedési probléma.

- A leengedési probléma miatt vízzel elárasztott mosógép használata áramütéshez vagy tűzhöz vezethet.

Helyezze a mosnivalót teljesen a mosógép belsejébe, nehogy valamelyik ruhadarab beszoruljon az ajtóba.

- Ha mosnivaló szorul az ajtóba, az a mosnivaló vagy a mosógép károsodásához, illetve vízvívárgáshoz vezethet.

Ha nem használja a mosógépet, zárja el annak vízellátását.

- Ellenőrizze, hogy a vízellátó tömlő csatlakozójának csavarjai megfelelően meg vannak-e húzva.

Ügyeljen rá, hogy a gumitömítésen és az első üvegajtón ne legyen szennyeződés (pl. hulladék, cérna, hajszál stb.).

- Ha idegen anyag szorul az ajtóba, vagy abban az esetben, ha az ajtó nem csukódik be teljesen, szivároghat a víz.

A készülék használata előtt nyissa meg a vízcsapot, és ellenőrizze, hogy a vízellátó tömlő csatlakozója szorosan meg van-e húzva, és nincs-e vízszivárgás.

- Ha a vízellátó tömlő csatlakozójának csavarjai lazák, az vízszivárgáshoz vezethet.

A megvásárolt berendezést kizárólag háztartási használatra tervezték.

Üzleti célokra történő használata nem rendeltetésszerű használatnak minősül. Ebben az esetben a berendezésre nem vonatkozik a Samsung által biztosított általános garancia, és a Samsung nem vonható felelősségre az ilyen, nem rendeltetésszerű használatból eredő meghibásodásokért és károkért.

Ne álljon rá a készülékre, és ne tegyen rá semmit (pl. ruhaneműt, égő gyertyát, égő cigarettát, edényeket, vegyszereket, fémtárgyakat stb.).

- Ez áramütéshez, tűzhöz, a termék meghibásodásához vagy személyi sérüléshez vezethet.

Ne fújjon illékony anyagot, például rovarirtót a készülék felületére.

- Ez nemcsak az emberekre káros, hanem áramütéshez, tűzhöz, a készülékkel kapcsolatos problémákhoz vagy sérülésekhez is vezethet.

Ne tegyen a mosógép közelébe olyan tárgyat, amely elektromágneses mezőt hoz létre.

- Ez hibás működés következtében sérülést okozhat.

Magas hőmérsékletű mosás és szárítás esetén a leengedett víz forró. Ne érjen ehhez a vízhez.

- Ez égési vagy egyéb sérülést okozhat.

A leeresztés időtartama a vízhőmérséklettől függően változhat. Ha a vízhőmérséklet túl magas, akkor a leeresztési folyamat csak azután indul el, ha a víz lehült.

Ne mosson, centrifugáljon vagy szárítson vízálló üléseket, szőnyegeket vagy ruhákat(*), kivéve, ha készüléke rendelkezik ezek mosására alkalmas különleges programmal.

(*): Gyapjú ágynemű, esőponyva, horgászruha, sínadrág, hálósák, guminadrág, tréningruha vagy kerékpár-, motorkerékpár-, gépkocsiponyva stb.

- Ne mosson vastag, merev szőnyeget, még akkor se, ha a géppel mosható jelzés látható azok címkéjén. Ez sérüléshez vagy a mosógép, a falak, a padló vagy a ruha károsodásához vezethet a rendellenes rezgések következtében.
- Ne mosson gumi hátoldalú szőnyeget vagy lábtörölt. A gumiréteg leválhat és beleragadhat a dob belsejébe, ami a készülék, például a leeresztés funkció meghibásodását okozhatja.

Ne működtesse a mosógépet a mosószer-adagoló nélkül.

- Ez a vízszivárgás következtében áramütést vagy sérülést okozhat.

Biztonsági tudnivalók

Ne érintse meg a mosódob belsejét szárítás közben vagy közvetlenül azután, mivel az forró.

- Ez égési sérüléseket okozhat.

Mosás és szárítás közben az üvegajtó felforrósodik. Ezért ne érintse meg az üvegajtót.

Azt se engedje, hogy gyermekek játsszanak a mosógép mellett, vagy megérintsék az üvegajtót.

- Ez égési sérüléseket okozhat.

Ne nyúljon bele kézzel a mosószer-adagolóba.

- Ez sérülést okozhat, mivel beszorulhat a keze a mosószer-adagolóba.

Mosópor használata esetén távolítsa el a folyékonymosószer-adagolót (csak bizonyos típusok esetében).

- Ha nem így tesz, víz szivároghat keresztül a mosószer-adagoló elülső részén.

Szennyes ruhán kívül mást ne tegyen a mosógépbe (például cipőt, ételmaradékot, állatot).

- Ez a mosógép károsodásához, illetve a háziállatok sérüléséhez vagy halálához vezethet a rendellenes rezgések következtében.

Ne nyomja a gombokat éles tárgyakkal, például tollal, késsel, körömheggyel stb.

- Ez áramütést vagy sérülést okozhat.

Ne mosson az általában kozmetikai üzletekben kapható vagy masszőrök által használt olajjal, krémmel vagy testápolóval szennyezett mosnivalót.

- Ez a gumitömítés deformálódásához és vízszivárgáshoz vezethet.

Ne hagyjon fémtárgyakat (például biztosítótűt és hajcsatot), illetve fehérítőt hosszabb ideig a mosódobban.

- Ez a mosódob rozsdásodásához vezethet.
- Ha a mosódob felületén rozsdá jelenne meg, öntsön (semleges) tisztítószerrel a felületre, és szivaccsal tisztítsa meg. Soha ne használjon drótkéft.

Ne használjon közvetlenül vegytisztító szert, és ne mosson, öblítsen vagy centrifugázzon vegytisztító szerrel érintkezésbe került ruhaneműt.

- Ez az olaj oxidációjának hője miatt spontán égéshez vagy gyulladáshoz vezethet.

Ne használjon vízűtő/vízmelegítő készülékekből származó meleg vizet.

- Ez a mosógép meghibásodásához vezethet.

Ne használjon természetes kézmosószappant a mosógépben.

- Ez a mosógép belsejében megkeményedve és összegyűlve a készülékkel kapcsolatos problémákat okozhat, és elszíneződéshez, rozsdához vagy kellemetlen szaghoz vezethet.

A zoknikat és melltartókat tegye mosóhálóba, és mossa ezeket a többi mosnivalóval együtt.

Ne mosson nagy méretű mosnivalót, például ágyneműt mosóhálóban.

- Ellenkező esetben a rendellenes rezgések sérüléshez vezethetnek.

Ne használjon megkeményedett mosószert.

- Ez a mosógép belsejében összegyűlve vízszivárgáshoz vezethet.

Ürítse ki a mosásra kerülő ruhadarabok zsebeit.

- A kemény, éles tárgyak, például pénzérték, biztosítótűk, szögek, csavarok vagy kövek komoly kárt tehetnek a készülékben.

Ne mosson a gépben nagy kapcsokkal, gombokkal vagy egyéb nehéz fémtárggyal ellátott ruhadarabokat.

Színek és színtartóság szerint válogassa szét a mosnivalót, és ennek megfelelően válassza ki a programot, a vízhőmérsékletet és a kiegészítő funkciókat.

- Ez elszíneződéshez és az anyag megrongálódásához vezethet.

Vigyázzon, hogy amikor becsukja a mosógép ajtaját, ne szoruljon be a gyermeke ujjja.

- Ennek elmulasztása sérülést okozhat.

A kellemetlen szagok és a penészedés megelőzése érdekében hagyja nyitva az ajtót a mosási program befejeztével, hogy a dob megszáradhasson.

A vízköképződés megelőzése érdekében hagyja nyitva a mosószer-adagolót a mosási program befejeztével, hogy a belseje megszáradhasson.

A tisztításra vonatkozó fontos figyelmeztetések

FIGYELMEZTETÉS

Ne tisztítsa a készüléket úgy, hogy közvetlenül vizet permetez rá.

Ne használjon erős savat tartalmazó tisztítószert.

Ne használjon benzolt, hígítót vagy alkoholt a készülék tisztításához.

- Ez elszíneződést, deformálódást, károsodást, áramütést vagy tüzet okozhat.

Tisztítás vagy karbantartás előtt húzza ki a készüléket a fali aljzatból.

- Ennek elmulasztása áramütést vagy tüzet okozhat.

Biztonsági tudnivalók

A WEEE-jelzéssel kapcsolatos utasítások

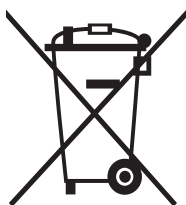

A termék hulladékba helyezésének módszere (WEEE – Elektromos és elektronikus berendezések hulladékai)

(A szelektív gyűjtő rendszerekkel rendelkező országokban használható)

Ez a jelzés a terméken, tartozékain vagy dokumentációján arra utal, hogy hasznos élettartama végén a terméket és elektronikus tartozékait (pl. töltőegység, fejhallgató, USB kábel) nem szabad háztartási hulladékkal együtt kidobni. A szabálytalan hulladékba helyezés által okozott környezet- és egészségkárosodás megelőzése érdekében ezeket a tárgyakat különítse el a többi hulladéktól, és felelősségteljesen gondoskodjon az újrahasznosításukról az anyagi erőforrások fenntartható újrafelhasználásának elősegítése érdekében.

A háztartási felhasználók a termék forgalmazójától vagy a helyi önkormányzati szervektől kérjenek tanácsot arra vonatkozóan, hová és hogyan vihetik el az elhasznált termékeket a környezetvédelmi szempontból biztonságos újrahasznosítás céljából.

Az üzleti felhasználók lépjenek kapcsolatba szállítójukkal, és vizsgálják meg az adásvételi szerződés feltételeit. Ezt a terméket és tartozékait nem szabad az egyéb közületi hulladékkal együtt kezelni.

További információért a Samsung környezetvédelmi kötelezettségvállalásairól és termékszabályozási kötelezettségeiről, pl. REACH, WEEE vagy elemek, látogasson el fenntarthatóság oldalunkra a www.samsung.com címen.

Ecodesign

A mosógép üzembe helyezéséről és tisztításáról, valamint (az (EU) 2019/2023 számú rendelet alapján) az „ecodesign”-ról szóló információkkal kapcsolatban látogasson el a Samsung webhelyére (<http://www.samsung.com>), itt nyissa meg a Terméktámogatás > Háztartási gép oldalt, majd gépelje be a típusnevet.

Üzembe helyezés

Figyelmesen kövesse ezeket az utasításokat a mosógép helyes üzembe helyezésére, illetve a mosás közben bekövetkező sérülések elkerülése érdekében.

A csomag tartalma

Ellenőrizze, hogy a termék csomagolása tartalmazza-e az összes alkatrészt. Ha problémája akad a mosógéppel vagy annak alkatrészeivel, forduljon a Samsung helyi vevőszolgálatához vagy a kereskedőhöz.

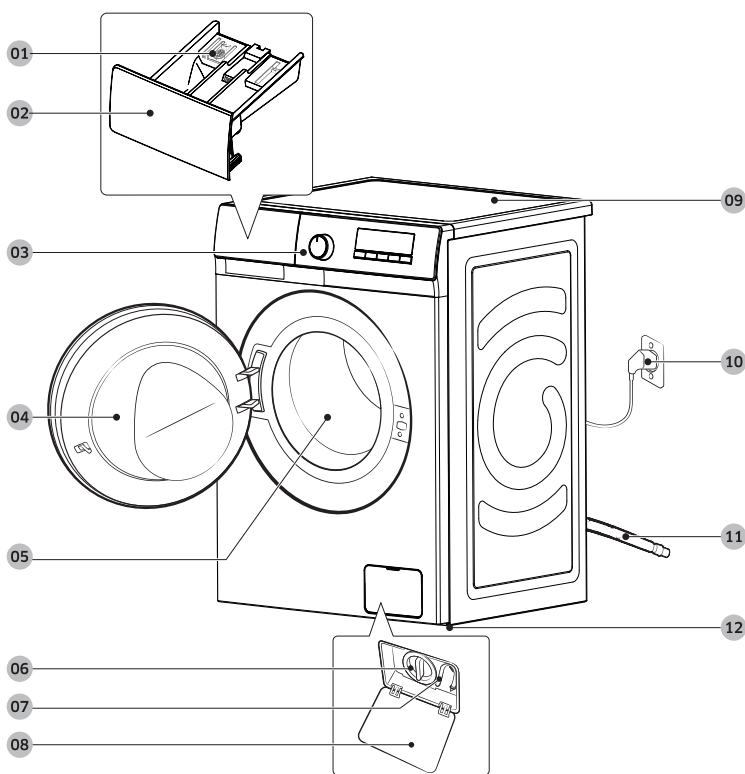

01 Kioldókar

04 Ajtó

07 Biztonsági kifolyócső

10 Tápcsatlakozó-dugasz

02 Mosószer-adagoló rekesz

05 Dob

08 Szűrőfedél

11 Kifolyótömlő

03 Kezelőpanel

06 Törmelékcsűrő

09 Fedél

12 Szintezőlábak

Üzembe helyezés



Csavarkulcs



Csavorsapkák



Tömlővezető



Hidegvíz-tömlő



Melegvív-tömlő

MEGJEGYZÉS

- A szintezőlabak beállításához, illetve a mosógép hátulján található szállítási csavarok eltávolításához csavarkulcs szükséges.
- A szállítási csavarok furatának eltakarásához 4 csavorsapkát biztosítunk.
- Használja a tömlővezetőt a kifolyótömlő végének hurokban történő rögzítéséhez.
- A hideg- és melegvízellátás biztosításához csatlakoztassa a hideg- és melegvív-tömlőt a mosógép hátulján található bemenetekhez.
- Előfordulhat, hogy egyes típusok csak egy vízbemenettel rendelkeznek, amelyre a hidegvízellátást kell csatlakoztatni. Amennyiben a mosógép csak egy vízbemenettel rendelkezik, ügyeljen arra, hogy a hidegvív-tömlőt a hidegvíz-csaphoz csatlakoztassa.

Üzembe helyezés követelményei

Tápellátás és földelés

- AC 220-240 V-os / 50 Hz-es biztosíték vagy áramkör-megszakító szükséges
- Különálló, kizárólag a mosógép ellátásáért felelős áramköri ágat használjon

A megfelelő földelés biztosítása érdekében a mosógéphez háromágú, földelt csatlakozóval rendelkező tápkábel tartozik, amelyet megfelelően bekötött és földelt aljzathoz kell csatlakoztatni. Ha nem biztos benne, hogy a földelés megfelelő-e, konzultáljon szakképzett villanyszerelővel vagy szervizszakemberrel.

Ne alakítsa át a csomagban található csatlakozót. Ha nem illik az aljzathoz, hívjon szakképzett villanyszerelőt, és kérje meg egy megfelelő aljzat beszerelésére.

FIGYELMEZTETÉS

- NE használjon hosszabbítót.
- Kizárólag a mosógéphez mellékelt tápkábelt használja.
- NE csatlakoztassa a földvezetéket műanyag vízvezetékcsövekhez, gázcsövekhez vagy melegvízcsövekhez.
- A készülék nem megfelelő csatlakoztatása áramütést okozhat.

Vízellátás

A mosógéphez használandó megfelelő víznyomás 50 kPa és 1000 kPa között van. 50 kPa-nál alacsonyabb víznyomás a vízszelap nem megfelelő záródását okozhatja. Az is előfordulhat, hogy hosszabb időbe telik megtölteni a dobot, így a mosógép kikapcsol. A vízcsapoknak a mosógép hátoldalától számított 120 cm távolságon belül kell lenniük, hogy a mellékelt bemeneti víztömlők elérjenek a mosógépig.

A szivárgásveszély csökkentése érdekében tartsa be a következőket:

- A vízcsapok legyenek könnyen hozzáférhetőek.
- Ha a mosógép épp nincs használatban, zárja el a vízcsapokat.
- Rendszeres időközönként ellenőrizze, hogy nem észlelhető-e szivárgás a bemeneti víztömlő illesztékeinél.

VIGYÁZAT

A mosógép első használata előtt ellenőrizze, hogy észlelhető-e bármilyen szivárgás a vízszelap és a csapok csatlakozásainál.

Leeresztés

A Samsung 60-90 cm magas függőleges nyomásszabályozó cső használatát javasolja. A kifolyótömlőt a csővezetőn keresztül kell csatlakoztatni a függőleges nyomásszabályozó csőhöz.

Üzembe helyezés

Padlózat

A legjobb teljesítmény érdekében a mosógépet szilárd szerkezetű padlózaton kell elhelyezni. Előfordulhat, hogy a fapadlót meg kell erősíteni a vibráció és/vagy nem kiegyenlített terhelés minimálisra csökkentéséhez. A szőnyeg, illetve sima felületű csempe nem állnak ellen megfelelően a vibrációnak, és így ahhoz vezetnek, hogy a mosógép centrifugálás közben gyakran enyhén elmozdul.

VIGYÁZAT

NE helyezze üzembe a mosógépet dobogón, illetve nem megfelelően alátámasztott építményen.

Víz hőmérséklet

Ne üzemelje be a mosógépet olyan helyeken, ahol a víz megfagyhat, mivel a mosógép mindig tartalmaz valamennyi vizet a vízszelpekben, szivattyúban és/vagy a tömlőkben. A csatlakozó részekben megfagyott víz károsíthatja az ékszíjakat, a szivattyút, illetve a mosógép egyéb alkatrészeit.

Beépítés fülkébe vagy beépített szekrénybe

A megbízható működéshez szükséges minimális hézagok:

Oldalt	25 mm	Hátul	50 mm
Felül	25 mm	Elöl	550 mm

Ha a mosógépet szárítógéppel azonos helyen helyezik üzembe, a fülke vagy beépített szekrény elülső részénél legalább 550 mm akadálymentes szabad légterületet kell biztosítani. A mosógép önálló beüzemelésénél nincs szükség meghatározott méretű légtérre.

Üzembe helyezés lépésről lépésre

1. LÉPÉS Hely kiválasztása

A helyre vonatkozó követelmények:

- Kemény, vízszintes felület, a szellőzést akadályozó szőnyeg vagy padlózat nélkül
- Közvetlen napfénytől védett terület
- Megfelelő szellőzéssel és vezetékkel rendelkező szoba
- A fagyáspontot (0 °C) mindenkor meghaladó környezeti hőmérséklet
- Hőforrásoktól távol

MEGJEGYZÉS

- Ha szeretné megelőzni a mosógép használata során jelentkező erős vibrálást, először a stabilitásáról gondoskodjon.
- Mosógépét helyezze el szilárd és vízszintes talajon.
- Ne helyezze mosógépét puha padlózatra vagy padlóburkolatra.
- Ha mosógépét fapadlón helyezi üzembe, tegyen (legalább 30 mm vastag) vízálló fapanelt a padlóra. Javasoljuk emellett, hogy a mosógépet helyezze el a fapadló sarkánál.

Üzembe helyezés

2. LÉPÉS A szállítási csavarok eltávolítása

Csomagolja ki a terméket, majd távolítsa el az összes szállítási csavart.

MEGJEGYZÉS

A szállítási csavarok száma a modelltől függően változhat.

FIGYELMEZTETÉS

- A csomagolóanyagok veszélyt jelenthetnek a gyermekekre. A csomagolóanyagokat (műanyag zacskók, polisztrén stb.) úgy helyezze el, hogy azokhoz gyermekek ne férhessenek hozzá.
- A sérülések elkerülése érdekében fedje be a furatokat a csavarsapkákkal, miután eltávolította a dobrogzító csavarokat. Ne mozgassa a mosógépet úgy, hogy nincsenek a helyükön a dobrogzító csavarok. Szerelje be a dobrogzító csavarokat, mielőtt a mosógépet máshová költözteti. Őrizze meg a dobrogzító csavarokat későbbi használatra.

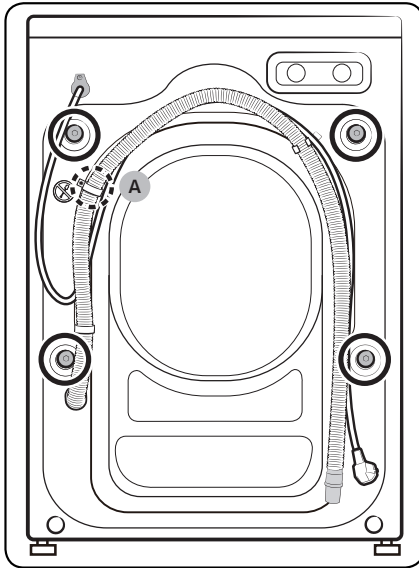

1. A szállítási csavarokat (az ábrán körrel jelölve) a mosógép hátsó részén találja.

VIGYÁZAT

Ne távolítsa el a csővezetőt rögzítő csavart (A).

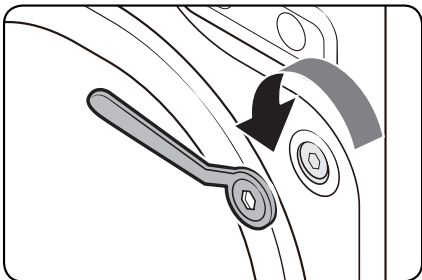

2. A mellékelt csavarkulccsal az óramutató járásával ellenkező irányba forgassa el és lazítsa meg a szállítási csavarokat.

 **MEGJEGYZÉS**

Őrizze meg a szállítási csavarokat későbbi használatra.

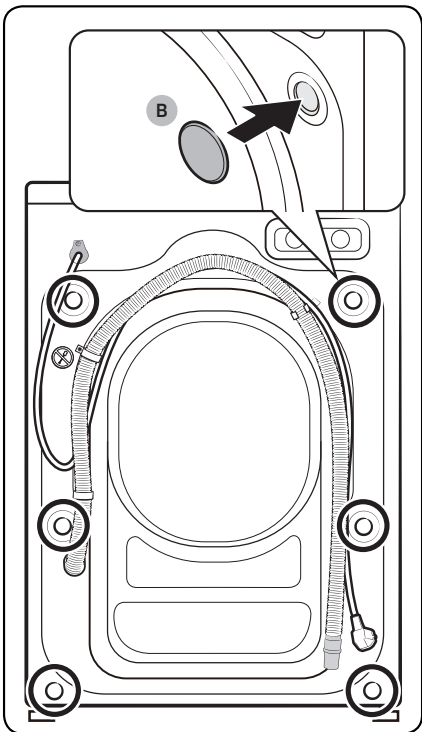

3. Helyezze a csavarsapkákat (B) a furatokba (az ábrán kör jelöli).

Üzembe helyezés

3. LÉPÉS A szintezőlábak beállítása

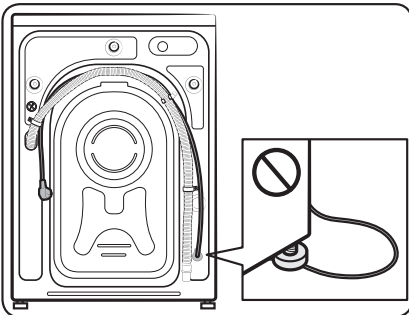
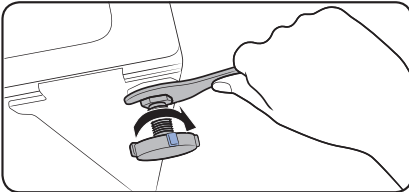
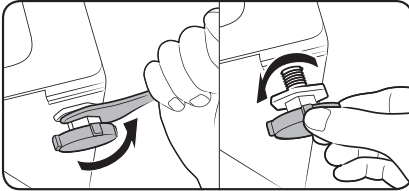

1. Óvatosan csúsztassa a helyére a mosógépet. A szintezőlábak megsérülhetnek, ha túl erősen csúsztatja a gépet.
2. Hozza szintbe a mosógépet a szintezőlábak manuális beállításával.
3. Ha végezt a mosógép szintbe hozásával, szorítsa meg a csavarokat a csavarkulccsal.

VIGYÁZAT

A termék üzembe helyezése során ügyeljen arra, hogy a szintezőlábak ne nyomják a tápkábelt.

VIGYÁZAT

Ügyeljen arra, hogy mindegyik szintezőláb leérjen a padlóig, különben a mosógép a vibráció hatására mozogni kezd vagy zajt kelt. Ezután ellenőrizze, hogy a mosógép nem billeg-e. Ha a mosógép nem billeg, húzza meg az anyákat.

4. LÉPÉS A víztömlő csatlakoztatása

A mellékelt víztömlő modelltől függően eltérő lehet. Kérjük, kövesse a mellékelt víztömlőnek megfelelő utasításokat.

Menetes vízcsaphoz történő csatlakoztatás

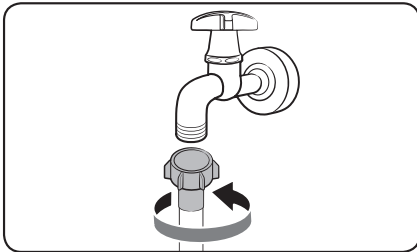

1. Csatlakoztassa a víztömlőt a vízcsapra, majd a meghúzásához forgassa el a hollandi anyát az óramutató járásának megfelelő irányba.

⚠ VIGYÁZAT

A víztömlő bekötése előtt ellenőrizze, hogy van-e gumi tömítőgyűrű a tömlőcsatlakozóban. Ne használja a tömlőt, ha a tömítés sérült vagy hiányzik.

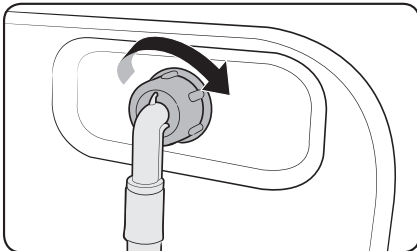

2. A víztömlő másik végét csatlakoztassa a mosógép hátulján található bemeneti szelephez, majd a meghúzásához forgassa el jobbra.

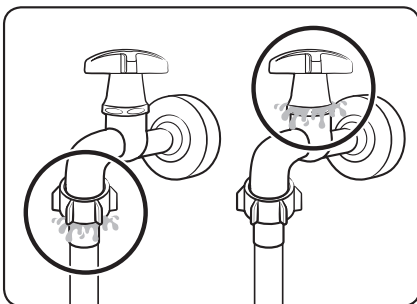

3. Nyissa meg lassan a vízcsapot, és ellenőrizze, hogy nem alakult-e ki szivárgás a csatlakozók környékén. Ha szivárgást észlel, ismételje meg az 1. és 2. lépést.

⚠ FIGYELMEZTETÉS

Vízszivárgás esetén állítsa le a mosógépet, és húzza ki a készüléket a konnektorból. Ezt követően, amennyiben a víztömlő szivárog, vegye fel a kapcsolatot a helyi Samsung szervizközponttal, vagy hívjon vízvezeték szerelőt, ha a vízcsap szivárog. Ellenkező esetben áramütés veszélye léphet fel.

Üzembe helyezés

VIGYÁZAT

Ne nyújtsa meg erővel a víztömlőt. Ha a tömlő túl rövid, cserélje ki egy hosszabb magasnyomású tömlőre.

Nem menetes vízcsaphoz történő csatlakoztatás

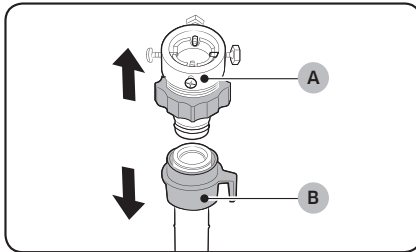

1. A víztömlő (B) végéről távolítsa el az adaptert (A).

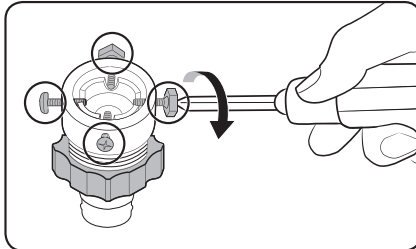

2. Egy Phillips csavarhúzó segítségével lazítsa meg az adapter négy csavarját.

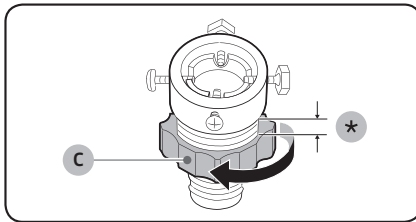

3. Fogja kézbe az adaptert, majd csavarja a nyíllal jelzett irányba a (C) alkatrészt, és lazítsa meg 5 mm-nyire (*).

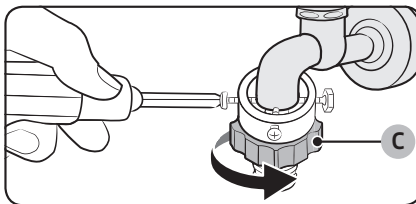

4. Helyezze rá az adaptert a vízcsapra, majd az egységet megemelve szorítsa meg a csavarokat.
5. Szorítsa meg az adaptert, ehhez csavarja a nyíllal jelzett irányba a (C) alkatrészt.

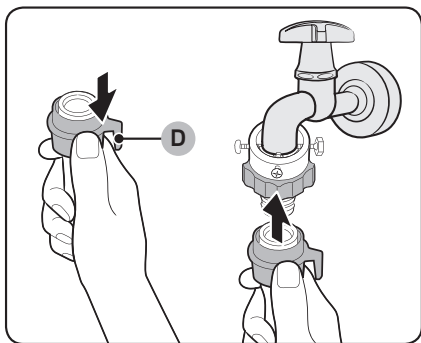

6. Miközben lehúzza a (D) alkatrészt a víztömlőn, csatlakoztassa a víztömlőt az adapterhez. Ezt követően engedje fel a (D) alkatrészt. A tömlő kattan, és berögzül az adapterbe.

7. A víztömlő csatlakoztatásának befejezéséhez lásd a 2. és 3. lépést a „Menetes vízcsaphoz történő csatlakoztatás” részben.

MEGJEGYZÉS

- Miután csatlakoztatta a víztömlőt az adapterhez, húzza meg lefelé a víztömlőt, és győződjön meg róla, hogy megfelelően van-e csatlakoztatva.
- Hagyományos típusú vízcsapot használjon. Ha a csap foglalata négyszögletű vagy túl nagy, távolítsa el róla a gyűrűt, mielőtt az adapterhez csatlakoztatja.

Üzembe helyezés

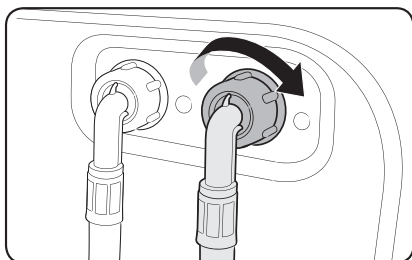

További melegvízbemenettel rendelkező modellek esetében:

1. A melegvíztömlő piros végét csatlakoztassa a mosógép hátulján található melegvízbemenethez.
2. A melegvíztömlő másik végét csatlakoztassa a meleg vizes csaphoz.

Aqua hose víztömlő (meghatározott modellek esetén)

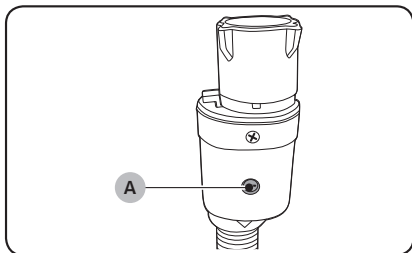

Az aqua hose típusú tömlő figyelmezteti Önt, ha szivárgás veszélye áll fenn. Ez az eszköz érzékeli a víz áramlását, szivárgás esetén pedig a közepén látható jelzés (A) pirosra vált.

MEGJEGYZÉS

Az aqua stop hose víztömlő végét a vízcsaphoz kell csatlakoztatni, nem pedig a mosógéphez.

5. LÉPÉS A kifolyótömlő elhelyezése

A kifolyótömlő háromféle módon helyezhető el:

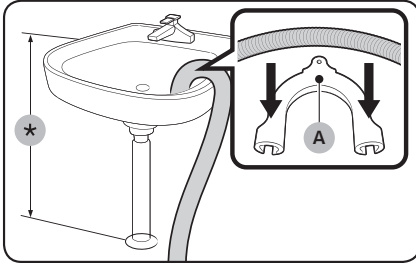

A mosdókagyló pereme fölött

A kifolyótömlőt a talajtól számított legalább 60-90 cm-es (*) magasságban kell elhelyezni. A mellékelt műanyag csővezető (A) használatával biztosítsa a tömlő kiöntőnyakának meghajlását. A víz megfelelő kifolyásának biztosítása érdekében egy horog segítségével rögzítse a falhoz a csővezetőt.

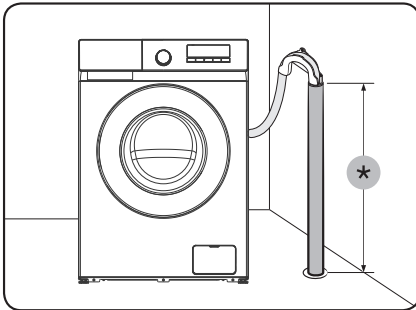

Külön kifolyócsőben

A kifolyócsőnek 60-90 cm-es magasságban kell elhelyezkednie (*). 65 cm magas függőleges cső használata ajánlott.

- Ahhoz, hogy a kifolyótömlő a megfelelő helyzetben maradjon, használja a mellékelt műanyag csővezetőt (lásd az ábrán).
- A leeresztés közbeni vízszivárgás megelőzéséhez helyezze a kifolyótömlőt 15 cm-el a kifolyócsőbe.
- A kifolyótömlő elmozdulását megelőzendő rögzítse a csővezetőt a falhoz.

Kifolyócsőre vonatkozó követelmények:

- Legalább 5 cm átmérő
- Legalább 60 liter/perc szállítási teljesítmény

Üzembe helyezés

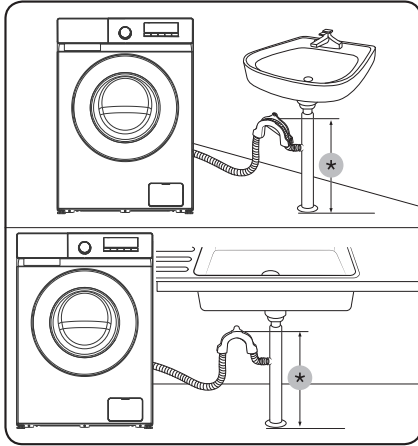

Csőelágazással a mosdókagylónál

A kifolyócső-elágazás a mosdókagyló szifonjánál magasabban helyezkedjen el úgy, hogy a cső vége legalább 60 cm-re legyen a talajtól.

(*) : 60 cm

VIGYÁZAT

Távolítsa el a záróapkát a mosdókagyló kifolyócső-elágazásáról, mielőtt ráköti a kifolyótömlőt.



VIGYÁZAT

Ne tegye a kifolyótömlőt álló vagy visszatartott vízbe. A víz visszafolyhat a mosógépbe.

6. LÉPÉS Bekapcsolás

Csatlakoztassa a tápkábelt egy AC 220-240 V-os / 50 Hz típusú, jóváhagyott elektromos hálózati csatlakozót tartalmazó hálózati aljzathoz, amelyet biztosíték vagy áramkör-megszakító véd. Nyomja meg a mosógép Be-/kikapcsolás  gombját a gép bekapcsolásához.

Kezdés előtt

Kezdeti beállítások

A mosógép használata előtt győződjön meg arról, hogy a gép megfelelően van telepítve. Futtasson le egy mosóprogramot ruhák nélkül, mielőtt először ruhákat mosna.

1. Csatlakoztassa a víztömlőket a vízcsofhoz és a mosógéphez.
2. Csatlakoztassa a tápkábelt egy fali aljzathoz.
3. Öntsön körülbelül 10 g mosószert a mosószert-adagoló rekeszbe.
4. Kapcsolja be a mosógépet a **Be-/kikapcsolás** (⏻) gomb megnyomásával.
5. A **Programválasztó** gombbal válassza ki a **COTTON (PAMUT)** programot.
6. Nyomja meg a **Indítás/Szünet** (▶||) gombot.

Mosási útmutató

1. LÉPÉS Ruhák szétválogatása

Válogassa szét ruháit az alábbi feltételek szerint:

- **Anyagkezelési címke:** Válogassa szét a pamut-, kevertszálás, műszálás, selyem-, gyapjú- és műselyem ruhákat.
- **Szín:** Válogassa szét a színes és fehér ruhákat.
- **Méret:** A gép jobb teljesítményt nyújt, ha különböző méretű ruhadarabokat mos egyszerre.
- **Finom anyagok:** A finom anyagokat – például tiszta, új, gyapjúból készült ruhadarabok, függönyök, selymek – mossa külön. Ellenőrizze a ruhadarabokon lévő címkét.

MEGJEGYZÉS

Ne felejtse el ellenőrizni az anyagkezelési címkét, mosás előtt ezek alapján válogassa szét a ruhadarabokat.

Kezdés előtt

2. LÉPÉS Zsebek kiürítése

Ürítse ki a mosandó ruhák zsebeit

- A ruhákban lévő fémtárgyak, például érmék, tűk és övcsatok a többi ruhadarabot és a dobot egyaránt károsíthatják.

Fordítsa ki a gombokkal rendelkező vagy hímzett ruhákat

- A nadrágok és kabátok lehúzott állapotban hagyott cipzárja károsíthatja a mosódobot. A cipzárakat ezért fel kell húzni, és zsineggel rögzíteni kell.
- Előfordulhat, hogy a hosszabb zsinórokkal ellátott ruhadarabok belegabalyodnak más ruhadarabokba. Mosás előtt kösse meg a zsinórokat.

3. LÉPÉS Mosóháló használata

- A (vízben mosható) melltartókat tegye mosóhálóba. A melltartók fémből készült részei kiszakíthatják a velük együtt mosott ruhákat.
- A kisméretű és könnyű ruhadarabokat, például a zoknikat, kesztyűket, harisnyákat és zsebkendőket a mosógép ajtaja becsípheti. Helyezze ezeket finom szövésű mosóhálóba.
- A mosóhálót ne mossa önmagában, más szennyes ruha nélkül. Ez rendellenes vibrációt okozhat, amittől a mosógép elmozdulhat, ami sérüléshez vezethet.

4. LÉPÉS Előmosás (ha szükséges)

Ha a mosnivaló erősen szennyezett, a kiválasztott programhoz válassza ki a Előmosás lehetőséget. A Előmosás beállítás kiválasztásakor a főmosás rekeszébe porállagú mosószeret töltsön be.

5. LÉPÉS A töltési kapacitás meghatározása

Ne töltse túl a mosógépet. Előfordulhat, hogy a túltöltött mosógép nem mos ki megfelelően. Az egyes ruhatípusokhoz tartozó töltési kapacitást lásd: 39. oldal.

MEGJEGYZÉS

Ágynemű vagy ágytakaró mosása esetén megnövekedhet a mosási idő, illetve jelentősen csökkenhet a centrifugálás hatékonysága. Az ágynemű vagy ágytakarók mosásához javasolt centrifugálási sebesség 800 ford./perc, a töltési mennyiség pedig legfeljebb 2,0 kg.

VIGYÁZAT

- A mosnivaló helytelen elosztása csökkentheti a centrifugálás sebességét.
- Ügyeljen rá, hogy a mosnivaló teljesen a dobban legyen, és ne zárja oda az ajtót.
- Ne csapja be az ajtót. Finoman csukja be az ajtót. Máskülönbön előfordulhat, hogy az ajtó nem zár be megfelelően.



6. LÉPÉS Megfelelő típusú mosószer használata

A használandó mosószer típusa a ruha anyagától (pamut, műszál, finom anyagok, gyapjú), színétől, mosási hőmérsékletétől és szennyezettségétől függ. Mindig automata mosógéphez ajánlott, fékezett habzású mosószert használjon.

MEGJEGYZÉS

- Kövesse a mosószergyártó mosási súlyra, a szennyezettség mértékére és a helyi vízkeménységre vonatkozó előírásait. Ha nem biztos a vízkeménység mértékében, forduljon a helyi vízművekhez.
- Ne használjon keményedésre vagy szilárdulásra hajlamos mosószert. Az ilyen típusú mosószerek öblítés után is a mosógépben maradhatnak, és így eltömíthetik a leeresztőnyílást.

VIGYÁZAT

A WOOL (GYAPJÚ)  program használata esetén kizárólag természetes, folyékony mosószert használjon. A porállagú mosószer WOOL (GYAPJÚ)  program használata esetén a ruhákra ragadhat, és elszínezheti azokat.

Kezdés előtt

Mosókapszulák

Ahhoz, hogy a mosókapszulákkal a lehető legjobb eredményt érje el, kövesse az utasításokat.

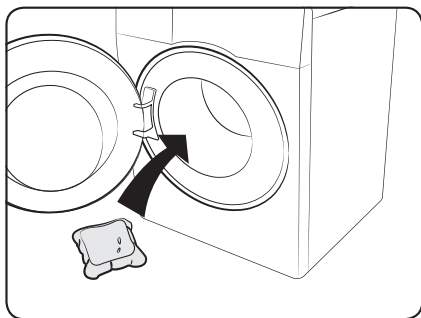

1. Helyezze a kapszulát az üres dob aljára, hátulra.

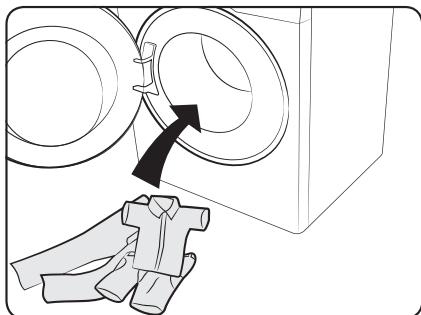

2. Helyezze a mosnivalót a dobba, a kapszula fölé.

VIGYÁZAT

Hideg vizet használó vagy egy órán belül véget érő programok esetén előfordulhat, hogy a mosókapszula nem oldódik fel teljesen.

Mosószerre vonatkozó ajánlás

Az ajánlások a programtáblázatban szereplő hőmérséklet-tartományokra vonatkoznak.

●	Ajánlott	▲	Kizárólag folyékony mosószer
-	Nem ajánlott	△	Kizárólag mosópor

Program	Mosószer			Hőm. (°C)
	Univerzális	Kímélő és gyapjú	Speciális	
ECO 40-60	●	-	-	40
COTTON (PAMUT)	●	-	-	Cold (Hideg) ~ 90
SYNTHETICS (MŰSZÁLAS)	●	-	-	Cold (Hideg) ~ 60
QUICK WASH (GYORSMOSÁS)	●	-	-	Cold (Hideg) ~ 30
MIXED LOAD (VEGYES TÖLTET)	●	-	-	Cold (Hideg) ~ 40
INTENSIVE (INTENZÍV)	●			60
WOOL (GYAPJÚ) 	-	▲	▲	Cold (Hideg) ~ 40
COLOURS (SZÍNES)	●	-	-	Cold (Hideg) ~ 40
BABY CARE (BABARUHA)	●	-	-	Cold (Hideg) ~ 60

Az ECO 40-60 program kivételével a programokhoz megadott értékek csak tájékoztató jellegűek.

Kezdés előtt

Kezdés előtt

A mosószer-adagoló rekeszre vonatkozó utasítások

A mosógépben háromrekeszes adagoló található: a bal oldali rekesz a főmosáshoz, a jobb hátsó rekesz az előmosáshoz tartozik, míg a középső rekesz a textilöblítők elhelyezésére szolgál.

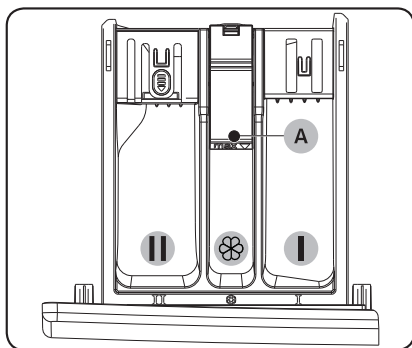

- 01 **I** Előmosás rekesze: Előmosáshoz használatos mosószeret vagy keményítőt önthet bele.
- 02 **II** Főmosás rekesze: Főmosáshoz használatos mosószeret, vízlágyítót, áztató mosószer, fehérítőt és/vagy feltöltőadagolót önthet bele.
- 03 **🌸** Öblítőadagoló rekesze: További adalékokat, például textilöblítőt önthet bele. Ne lépje túl a maximális töltést jelző vonalat (A).

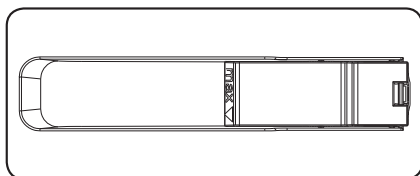

MEGJEGYZÉS

Az öblítőadagoló tényleges megjelenése modellenként eltérő lehet.

⚠ VIGYÁZAT

- A mosógép működése közben ne nyissa ki a mosószer-adagoló rekeszt.
- Ne használja az alábbi típusú mosószereket:
 - Tabletta és kapszula típusú mosószerek
 - Labda és háló típusú mosószerek
- A rekesz eltömődésének elkerülése érdekében a koncentrált vagy magasan dúsított szereket (textilöblítőket és mosószereket) alkalmazás előtt vízzel hígítsa fel.
- A Késleltetett befejezés beállítás esetén ne adagoljon mosószer közvetlenül a dobba. Ellenkező esetben a mosnivaló elszíneződhet. A Késleltetett befejezés beállítás esetén használja a mosószer-adagoló rekeszt.

Mosószer-ek beöntése a mosószer-adagoló rekeszbe

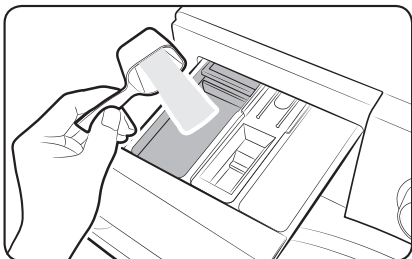

1. Nyissa ki a mosószer-adagoló rekeszt.
2. Öntsön be a mosószerből a gyártó által előírt vagy javasolt mennyiséget a **II** főmosás rekeszébe.

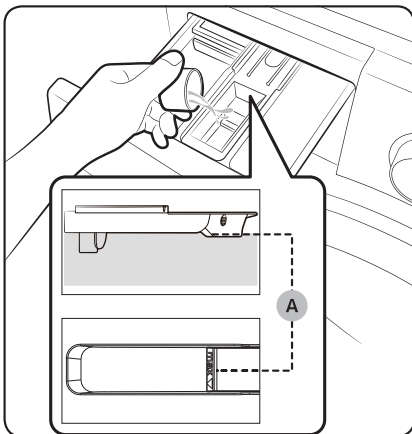

3. Öntsön textilöblítőt az **öblítő** adagoló rekeszbe. Ne lépje túl a maximális töltést jelző vonalat (A).
Az öblítő az utolsó öblítés során kerül a mosásba.

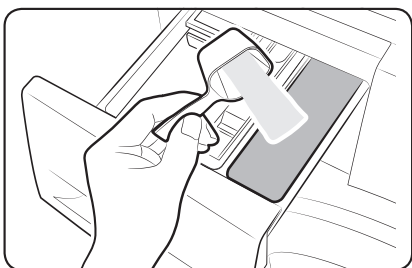

4. Ha előmosást is szeretne végezni, öntsön be az előmosószerből a gyártó által előírt vagy javasolt mennyiséget az **I** előmosás rekeszébe.
5. Csukja be a mosószer-adagolót.

Kezdés előtt

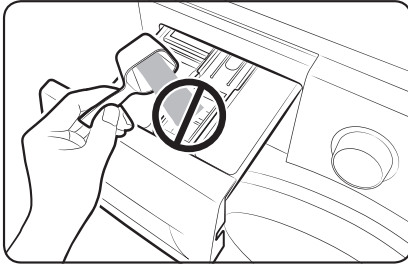

VIGYÁZAT

- Ne tegyen mosóport a folyékonymosószer-adagolóba.
- A koncentrált textilöblítőt alkalmazás előtt vízzel hígítsa fel.
- Ne öntsön főmosáshoz használt mosószert az  öblítőadagoló rekeszbe.
- Ne használjon túl sok mosószert. Ez negatívan befolyásolhatja a mosás hatékonyságát.
- A dob tisztításához ne használjon tisztítószereket. A dobban maradt vegyi anyagok rontják a mosási teljesítményt.

Használat

Kezelőpanel

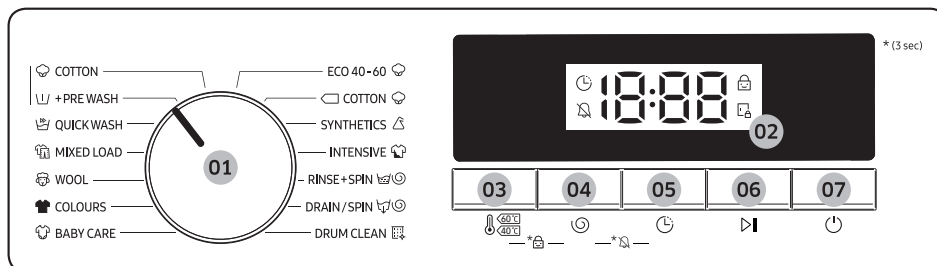

01 Programválasztó	Válasszon egy programot a tárcsával.
02 Kijelző	A kijelzőn megjelennek az aktuálisan futó programra vonatkozó adatok, a becsült hátralévő idő, illetve probléma felmerülése esetén a vonatkozó információkód.
03 Hőm.	Megnyomásával módosíthatja az aktuális programra vonatkozó vízhőmérsékletet. Az elérhető hőmérséklet-tartomány a programtól függ. A kiválasztott hőmérséklet megjelenik a kijelzőn.
04 Centrifuga	Megnyomásával módosíthatja az aktuális programban érvényes centrifugálási sebességet. Az elérhető centrifuga-fordulatszám a programtól függ. A kiválasztott centrifuga-fordulatszám megjelenik a kijelzőn.
05 Késleltetett befejezés	A Késleltetett befejezés gomb többszöri megnyomásával végighaladhat a Késleltetett befejezés lehetséges időpontjain (3–24 óra, egy órás lépésközzel).
06 Indítás/Szünet	Nyomja meg a program elindításához vagy szüneteltetéséhez. A program indításához nyomja meg egyszer a gombot. A működés szüneteltetéséhez nyomja meg ismét a gombot. Módosíthatja a programbeállításokat és az opciókat. A szüneteltetett művelet folytatásához nyomja meg ismét a gombot.
07 Be-/kikapcsolás	A megnyomásával be- és kikapcsolhatja a mosógépet. Ha a bekapcsolása után 10 percig nem használja a mosógépet, az automatikusan kikapcsol.

*(3 sec): 3 másodpercig tartsa lenyomva.

Használat

Használat

Az indítás egyszerű lépései

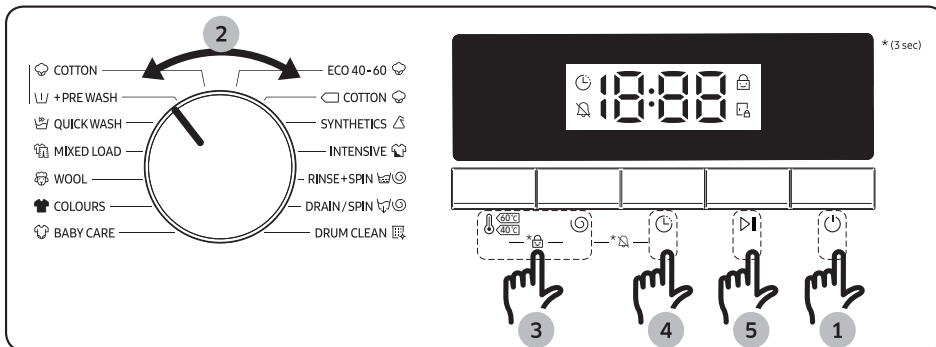

1. Kapcsolja be a mosógépet a Be-/kikapcsolás (⏻) gomb megnyomásával.
2. A Programválasztó elforgatásával válassza ki a programot.
3. Módosítsa megfelelően a programbeállításokat (Hőm. és Centrifuga).
4. Állítsa be a Késleltetett befejezés értékét, ha azt szeretné, hogy a mosóprogram a kívánt időpontban fejeződjön be.
5. Nyomja meg a Indítás/Szünet (▶||) gombot.

Program módosítása működés közben

1. Nyomja meg a Indítás/Szünet (▶||) gombot a program leállításához.
2. Válasszon ki egy másik programot.
3. Nyomja meg ismét a Indítás/Szünet (▶||) gombot az új program elindításához.

Programok áttekintése

Normál programok

Program	Leírás	Maximális töltet (kg)		
		9 kg-os típus	8 kg-os típus	7 kg-os típus
COTTON (PAMUT)	<ul style="list-style-type: none"> Pamut ruhadarabok, ágyneműk, terítők, alsóneműk, törülközők, ingek. A mosógép a töltetnek megfelelően automatikusan beállítja a mosás időtartamát és az öblítések számát. Enyhén szennyezett pamut ruhaneműk tisztításához 20 °C névleges hőmérsékleten. 	9	8	7
+PRE WASH (+ELŐMOSÁS)	<ul style="list-style-type: none"> Előzetes mosási ciklust ad hozzá a COTTON (PAMUT) program elindítása előtt. 	5,5	5	4,5
QUICK WASH (GYORSMOSÁS)	<ul style="list-style-type: none"> Max. 2,0 kg-nyi, enyhén szennyezett ruhához, amelyekre sürgősen szükség van. 	2	2	2
MIXED LOAD (VEGYES TÖLTET)	<ul style="list-style-type: none"> Pamut és műszálás ruhaneműt tartalmazó vegyes töltethez. 	4,5	4	3
WOOL (GYAPJÚ) 	<ul style="list-style-type: none"> A gyapjú program finom keverő és áztató műveleteket tartalmaz, így a gyapjúsálak nem mennek össze és nem deformálódnak el. Természetes mosószer használata javasolt. 	3	2	2
COLOURS (SZÍNES)	<ul style="list-style-type: none"> Sötét színű pamut, műszálás vagy kevert anyagokhoz. 	4,5	4	3,5
BABY CARE (BABARUHA)	<ul style="list-style-type: none"> Az esetlegesen a ruhán maradó mosószer hatékony eltávolítása érdekében magas hőfokon és extra öblítések alkalmazásával végzett mosás. 	4,5	4	3,5
ECO 40-60	<ul style="list-style-type: none"> Átlagosan szennyezett pamut ruhaneműk tisztításához, amelyek 40 °C-on vagy 60 °C-on együtt, ugyanazon programmal moshatók. Ez a program az EU Ecodesign irányelvvel összhangban használható. Ez a program van beállítva alapértelmezettként. 	9	8	7

Használat



Program	Leírás	Maximális töltet (kg)		
		9 kg-os típus	8 kg-os típus	7 kg-os típus
 COTTON (PAMUT)	<ul style="list-style-type: none"> Alacsonyabb áramfogyasztású, optimalizált teljesítményt nyújtó program pamutszövetek, ágyneműk, terítők, alsóneműk, törölközők és ingek mosásához. 	9	8	7
SYNTHETICS (MŰSZÁLAS)	<ul style="list-style-type: none"> Poliészterből (diolén, trevira), poliamidból (perlon, nylon) és hasonló anyagokból készült blúzok és ingek mosásához. 	4,5	4	3,5
INTENSIVE (INTENZÍV)	<ul style="list-style-type: none"> Erősen szennyezett ruhaneműkhöz. A programidő hosszabb, mint más programok esetében. 	9	8	7
RINSE+SPIN (ÖBLÍTÉS + CENTRIFUGA)	<ul style="list-style-type: none"> A mosógép a textilöblítő alkalmazását követően egy további öblítési műveletet végez. 	9	8	7
DRAIN/SPIN (LEERESZTÉS/ CENTRIFUGA)	<ul style="list-style-type: none"> Egy további centrifugálási művelet révén hatékonyan távolítja el a nedvességet a ruhákból. 	9	8	7
DRUM CLEAN (DOBTISZTÍTÁS)	<ul style="list-style-type: none"> A szennyeződés és baktériumok eltávolításával tisztítja a dobot. Kizárólag üres dob mellett alkalmazható. A dob tisztításához ne használjon tisztítószereket. 	-	-	-

MEGJEGYZÉS

- A háztartási mosógép vagy a háztartási mosó-szárítógép a gyártó által az adott programhoz igazodó mennyiségű ruhaneművel való feltöltése hozzájárul az energia- és vízmegtakarításhoz.
- A zajt és a fennmaradó nedvességtartalmat befolyásolja a centrifugálás sebessége: minél nagyobb sebességgel centrifugál, annál nagyobb a zaj, és annál alacsonyabb lesz a ruhanemű nedvességtartalma.
- Energiafogyasztás szempontjából a leghatékonyabb programok általánosságban véve azok, amelyek alacsonyabb hőmérsékleten és hosszabb időtartammal működnek.

Késleltetett befejezés

Beállíthatja, hogy a mosógép automatikusan egy későbbi időpontban végezze el a mosást; a késleltetési idő 3–24 óra lehet (egyórás lépésekben növelve az időt). A kijelzett óra a mosási ciklus befejezésének időpontját jelzi.

1. Válasszon ki egy programot. Ezt követően adja meg igény szerint a program beállításait.
2. Nyomja meg egymás után többször a **Késleltetett befejezés**  gombot, amíg meg nem jelenik a kívánt idő.
3. Nyomja meg a **Indítás/Szünet**  gombot.
Megjelenik a megfelelő jelzés a járó órával.
4. A **Késleltetett befejezés**  funkció kikapcsolásához indítsa újra a mosógépet a **Be-/kikapcsolás** gomb megnyomásával.

Való életből vett példa



Szeretné beállítani, hogy egy kétórás program az aktuális időponttól számított 3 óra múlva fejeződjön be. Ehhez be kell kapcsolnia a **Késleltetett befejezés** opciót 3 órás beállítással az aktuális programhoz, majd 14:00 órakor meg kell nyomnia a **Indítás/Szünet**  gombot. Mi fog történni? A mosógép 15:00 órakor indítja el a mosást, mely 17:00 órakor fog véget érni. Alább láthatja a példára vonatkozó idővonalat.



Beállítások

Gyermekzár

A gyermekek okozta balesetek megelőzése érdekében a Gyermekzár funkció az összes gombot lezárja a **Power (Be-/kikapcsolás)**  gomb kivételével.

- A Gyermekzár funkció bekapcsolásához és kikapcsolásához tartsa lenyomva a **Hőm.**  és a **Centrifuga**  gombot egyidejűleg 3 másodpercig.

Ha a Gyermekzár aktiválva van, a jelzőfény  világít.

Figyelmeztetés ki

A programválasztó és az összes gomb hangja be- és kikapcsolható.

- A hangjelzés kikapcsolásához tartsa lenyomva a **Centrifuga**  és **Késleltetett befejezés**  gombot egyidejűleg 3 másodpercig. Ha a hangjelzés ki van kapcsolva, a  jelzőfény világít.

Karbantartás

A mosógép tisztán tartásával elkerülhető a teljesítmény csökkenése és meghosszabbítható a készülék élettartama.

Biztonsági leeresztés

Áramszünet esetén eressze le a dobben lévő vizet, mielőtt kivénné a mosnivalót a gépből.

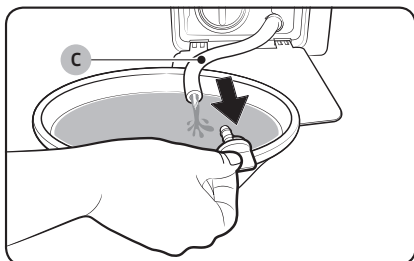
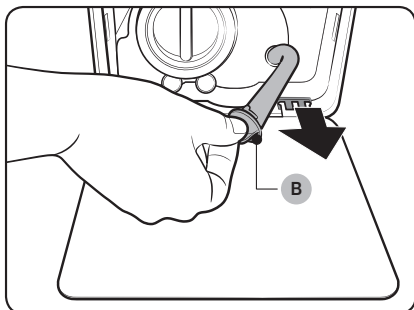
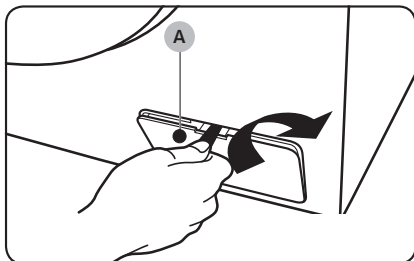

1. Kapcsolja ki, majd válassza le a mosógépet az elektromos hálózatról.
2. Nyissa fel a **szűrő fedelét (A)** egy érmével vagy hasonló eszközzel az ábrán látható irányban.
3. Helyezzen egy üres, nagy űrtartalmú edényt a fedél közelébe, majd húzza oda az edényhez a biztonsági kifolyócsövet, és közben tartsa kézben a csősapkát (B).
4. Nyissa fel a csősapkát, és a **biztonsági kifolyócső (C)** segítségével engedje le a vizet az edénybe.
5. Ha végzett a leengedéssel, zárja le a csősapkát, majd helyezze vissza a csövet. Végül zárja vissza a szűrő fedelét.

MEGJEGYZÉS

Nagy űrtartalmú edényt használjon, mivel a dobben több víz lehet, mint gondolná.

Tisztítás

A mosógép felületei

Karcmentes háztartási tisztítószerrel átitatott puha rongyot használjon. Ne permetezzen vizet a mosógépre.

Szitaszűrő

Évente egy-két alkalommal tisztítsa meg a víztömlő szitaszűrőjét.

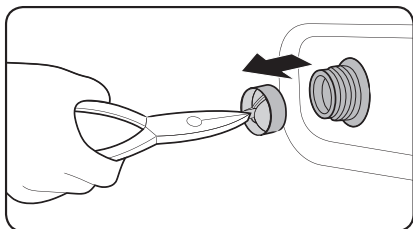
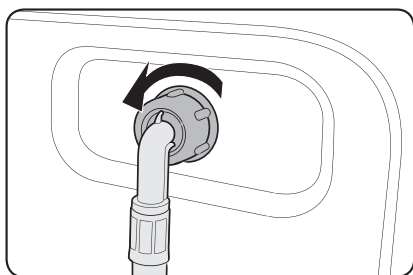

1. Kapcsolja ki a mosógépet, majd húzza ki a tápkábelt a fali aljzatból.
2. Zárja el a vízcsapot.
3. Lazítsa meg és válassza le a mosógép hátulján lévő víztömlőt. Egy ronggyal tekerje körbe a tömlőt, hogy a víz ne ömölhessen ki.
4. Egy csipesz segítségével húzza ki a szitaszűrőt a bemeneti szelepből.
5. Merítse vízbe a szitaszűrőt, úgy, hogy a menetes csatlakozó is víz alá kerüljön.
6. Tegye a szitaszűrőt árnyékos helyre, és várja meg, amíg tökéletesen megszárad.
7. Helyezze vissza a szitaszűrőt a bemeneti szelepbe, majd csatlakoztassa vissza a víztömlőt a bemeneti szelepre.
8. Nyissa ki a vízcsapot.

MEGJEGYZÉS

A szitaszűrő eltömődése esetén a „4C” információkód jelenik meg a kijelzőn.

Karbantartás

Törmelékszűrő

Évente 5–6 alkalommal javasolt kitisztítani a törmelékszűrőt az eltömődés elkerülése érdekében.

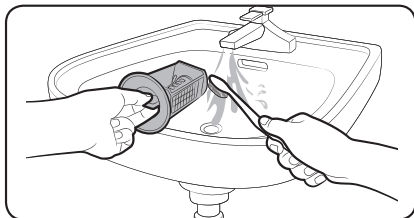
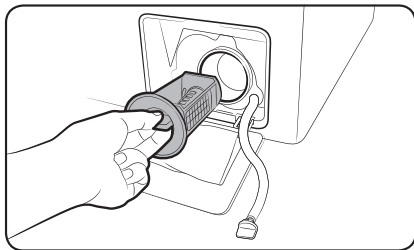

1. Kapcsolja ki a mosógépet, majd húzza ki a tápkábelt a fali aljzatból.
2. Eressze le a dobban maradó vizet. Lásd a következő szakaszt: „Biztonsági leeresztés”.
3. Nyissa fel a **szűrő fedelét (A)** egy érmével vagy hasonló eszközzel.
4. Fordítsa el balra a törmelékszűrő gombját, majd eressze le a fennmaradó vizet.
5. Puha kefével tisztítsa meg a törmelékszűrőt. Ellenőrizze, hogy az ürítoszivattyú szűrőben lévő hajtócsavarja nincs-e eltömődve.
6. Helyezze vissza a törmelékszűrőt, majd fordítsa jobbra a szűrő gombját.

MEGJEGYZÉS

A törmelékszűrő eltömődése esetén az „5C” információkód jelenik meg a kijelzőn.

VIGYÁZAT

- A szűrő tisztítása után ellenőrizze, hogy a szűrő gombja megfelelően lezáródott-e. Ellenkező esetben szivárgás veszélye léphet fel.
- A szűrő tisztítása után ellenőrizze, hogy a szűrőt megfelelően helyezte-e vissza. Ellenkező esetben működési hiba vagy szivárgás léphet fel.

Mosószer-adagoló rekesz

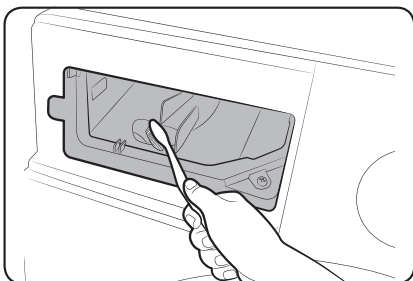
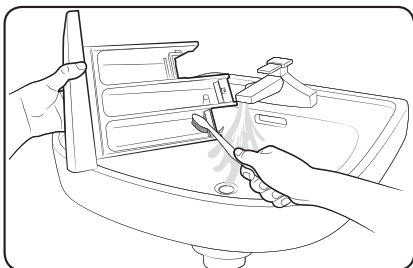
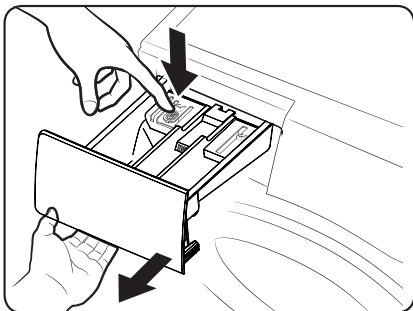

1. Tartsa lenyomva a rekesz belső részén található **kioldókart**, és közben csúsztassa ki a rekeszt.
2. Távolítsa el a **folyékonymosószer-tárolót** a rekeszből.
3. Egy puha kefével, folyó víz alatt tisztítsa meg a rekesz részeit.
4. Tisztítsa meg a mosószer-adagoló helyét egy üvegmosó kefével a mosószermaradványok és a vízkő eltávolítása érdekében.
5. Tegye vissza a **folyékonymosószer-tárolót** a rekeszbe.
6. Csúsztassa be a mosószer-adagoló rekeszt annak lezárásához.

MEGJEGYZÉS

A mosógép belsejében maradó mosószer eltávolításához futtassa le üres dob mellett a RINSE+SPIN (ÖBLÍTÉS + CENTRIFUGA) programot.

Karbantartás

Helyreállítás fagyás esetén

0 °C alatti hőmérséklet esetén a mosógép befagyhat.

1. Kapcsolja ki a mosógépet, majd húzza ki a tápkábelt a fali aljzatból.
2. A víztömlő kilazításához öntsön meleg vizet a csapra.
3. Szerelje le el a víztömlőt, és áztassa meleg vízben.
4. Öntsön meleg vizet a dobba, és hagyja állni benne körülbelül 10 percig.
5. Csatlakoztassa vissza a víztömlőt a vízcsaphoz.



MEGJEGYZÉS

Ha a mosógép továbbra sem működik megfelelően, ismételje meg addig a fenti lépéseket, amíg be nem áll a normál működés.

Karbantartás hosszabb ideig tartó inaktivitás esetére

Ha lehetséges, ne hagyja hosszabb ideig használatlanul a mosógépet. Amennyiben mégis így kell tennie, eressze le a vizet a mosógépből, és húzza ki a tápkábelt a hálózathoz.

1. A Programválasztó gomb elforgatásával válassza ki a RINSE+SPIN (ÖBLÍTÉS + CENTRIFUGA) programot.
2. Ürítse ki a dobot, majd nyomja meg az Indítás/Szünet gombot.
3. A program befejezését követően zárja el a vízcsapot, majd válassza le a víztömlőt.
4. Kapcsolja ki a mosógépet, majd húzza ki a tápkábelt a fali aljzatból.
5. Nyissa ki az ajtót, hogy a levegő szabadon áramolhasson a dobban.

Hibaelhárítás

Ellenőrzési pontok

Amennyiben probléma merül fel a mosógéppel kapcsolatban, először tekintse át az alábbi táblázatot, és próbálja ki a benne található javaslatokat.

Probléma	Teendő
A berendezés nem indul el.	<ul style="list-style-type: none">• Ellenőrizze, hogy a készülék csatlakozik-e az elektromos hálózathoz.• Ellenőrizze, hogy a berendezés ajtaja megfelelően be van-e csukva.• Ellenőrizze, hogy a vízcsap ki van-e nyitva.• A mosógép elindításához nyomja meg vagy érintse meg a Indítás/Szünet gombot.• Ellenőrizze, hogy a gyermekzár nincs-e aktiválva.• Mielőtt a mosógép elkezdéné feltölteni a rendszert, egy sor kattogó hangot ad ki. Így ellenőrzi az ajtózárat, és elvégez egy gyors leeresztést.• Ellenőrizze a biztosítékot vagy kapcsolja vissza az áramkör-megszakítót.
A vízellátás nem elegendő, vagy nincs vízellátás.	<ul style="list-style-type: none">• Teljesen nyissa ki a vízcsapot.• Ellenőrizze, hogy a berendezés ajtaja megfelelően be van-e csukva.• Ellenőrizze, hogy a vízellátó tömlő nincs-e befagyva.• Ellenőrizze, hogy a vízellátó tömlő nincs-e megcsavarodva vagy eltömődve.• Ellenőrizze, hogy elegendő-e a víznyomás.
Egy program után mosószermaradvány található a mosószeres rekeszben.	<ul style="list-style-type: none">• Ellenőrizze, hogy a gép megfelelő víznyomással működik-e.• Ügyeljen arra, hogy a betöltött mosószer a mosószer-adagoló középső rekeszébe kerüljön.• Ellenőrizze, hogy megfelelően helyezte-e be az öblítősapkát.• Ha porállagú mosószert használ, bizonyosodjon meg róla, hogy a mosószerválasztó a felső pozícióban van-e.• Távolítsa el az öblítősapkát és tisztítsa ki a mosószer-adagolót.
A berendezés hangos vagy túlzottan rázkódik.	<ul style="list-style-type: none">• Győződjön meg róla, hogy a mosógép vízszintes, szilárd, nem csúszós felületen áll-e. Ha a padló nem vízszintes, használja a szintező lábakat a mosógép magasságának beállítására.• Bizonyosodjon meg róla, hogy a szállítási csavarokat eltávolította-e.• Ellenőrizze, hogy a mosógép nem ér-e hozzá más tárgyakhoz.• Ellenőrizze, hogy a mosótöltet egyenletesen van-e elosztva.• A normál működés során a motor zajt adhat ki.• Overallak és fémmel díszített ruhaneműk zajt kelthetnek a mosás folyamán. Ez normális jelenség.• A fémtárgyak (például az aprópénz) zajt kelthetnek. Mosás után ezeket a tárgyakat távolítsa el a dobból vagy a szűrőből.

Hibaelhárítás

Probléma	Teendő
A berendezés nem ereszti le a vizet és/vagy nem centrifugál.	<ul style="list-style-type: none"> Ellenőrizze, hogy a kifolyótömlő egészen az ürítőrendszerig egyenesen fut-e. Ha dugulást észlel az ürítőrendszerben, lépjen kapcsolatba a szervizközponttal. Ellenőrizze, hogy a törmelékszűrő nincs-e eltömődve. Csukja be az ajtót, és nyomja meg vagy érintse meg a Indítás/Szünet gombot. Az Ön biztonsága érdekében a mosógép dobja mindaddig nem kezd el rázkódni és forogni, amíg be nem csukja az ajtót. Ellenőrizze, hogy a kifolyótömlő nem fagyott-e be vagy nincs-e eltömődve. Ellenőrizze, hogy a kifolyótömlő csatlakozik-e az ürítőrendszerhez, illetve, hogy az ürítőrendszer nincs-e eltömődve. Ha a mosógép tápellátása nem megfelelő, a berendezés átmenetileg nem fogja leereszteni a vizet, illetve nem fog centrifugálni. Amint helyreáll a tápellátása, megfelelően fog működni. <p>A centrifugálás nem működik.</p> <ul style="list-style-type: none"> Ellenőrizze, hogy a ruhanemű egyenletesen oszlik-e el. Ellenőrizze, hogy a mosógép egyenletes, sík felületen áll-e. Rendezze át a töltetet. Ha csak egy ruhadarabot, például egy fürdőköpenyt vagy egy farmert kíván kimosni, előfordulhat, hogy a centrifugálás végső eredménye nem elégséges, és a kijelzőn az „Ub” üzenet jelenik meg.
A mosógép ajtaját nem lehet kinyitni.	<ul style="list-style-type: none"> A mosógép megállításához nyomja meg vagy érintse meg a Indítás/Szünet gombot. Az ajtó zármechanizmusának feloldása némi időt vehet igénybe. Ellenőrizze, hogy a mosógép az összes vizet leeresztette-e a dobból. Ha víz maradt a dobban, az ajtó nem nyitható. Manuálisan eressze le a vizet a dobból és nyissa ki az ajtót. Ellenőrizze, hogy az ajtózárr jelzőfénye kialudt-e. Ha a mosógép leeresztette a vizet, az ajtózárr jelzőfénye kialszik.
A berendezés túlzottan habzik.	<ul style="list-style-type: none"> Bizonyosodjon meg róla, hogy megfelelően használta-e az ajánlott mosószert. Használjon nagy hatékonyságú (high efficiency, HE) mosószert a túlbabzás elkerülése érdekében. Lágy víz, kis ruhatöltet vagy enyhe szennyeződés esetén használjon kevesebb mosószert. Nem nagy hatékonyságú mosószert használata nem ajánlott.
Nem lehet több mosószert hozzáadni.	<ul style="list-style-type: none"> Győződjön meg róla, hogy a visszamaradó mosószert- és öblítőmaradványok nincsenek-e a meghatározott szint felett.

Probléma	Teendő
Megállások.	<ul style="list-style-type: none"> Dugja be a tápkábelt egy működő fali aljzatba. Ellenőrizze a biztosítékot vagy csukja vissza az áramkör-megszakítót. Csukja be az ajtót és nyomja meg a Indítás/Szünet gombot a mosógép elindításához. <p>Az Ön biztonsága érdekében a mosógép dobja mindaddig nem kezd el rázkódni és forogni, amíg be nem csukja az ajtót.</p> <ul style="list-style-type: none"> Mielőtt a mosógép elkezdené feltölteni a rendszert, egy sor kattogó hangot ad ki. Így ellenőrzi az ajtózárat, és elvégezz egy gyors leeresztést. Szünet vagy áztatási ciklus a program közben is előfordulhat. Várjon egy kicsit, elképzelhető, hogy a mosógép elindul. Ellenőrizze, hogy nem tömődött-e el a vízellátó tömlő szitaszűrője, mely a vízcsap végénél található. Rendszeres időközönként tisztítsa ki a szitaszűrőt. Ha a mosógép tápellátása nem megfelelő, a berendezés átmenetileg nem fogja leereszteni a vizet, illetve nem fog centrifugálni. Amint helyreáll a tápellátása, megfelelően fog működni.
Rossz hőmérsékletű vízzel tölti fel a rendszert.	<ul style="list-style-type: none"> Nyissa ki teljesen mindkét csapot. Győződjön meg róla, hogy a hőfok kiválasztása megfelelő-e. Ellenőrizze, hogy a tömlők a megfelelő csapokhoz csatlakoznak-e. Töltse fel a tömlőket. Ellenőrizze, hogy a vízmelegítőt úgy állította-e be, hogy az legalább 49 °C hőmérsékletű meleg vizet biztosítson a csapokban. Szintén ellenőrizze a vízmelegítő kapacitását és feltöltődési idejét. Válassza le a tömlőket és tisztítsa ki a szitaszűrőket. Eltömődhetett a szitaszűrő. Mialatt a mosógép vízzel tölti fel a rendszert, a víz hőmérséklete változhat, ahogy az automatikus hőmérséklet-szabályozó funkció ellenőrzi a bejövő víz hőmérsékletét. Ez normális jelenség. Mialatt a mosógép vízzel tölti fel a rendszert, azt tapasztalhatja, hogy az adagolón csak meleg és/vagy hideg víz áramlik keresztül, amikor hideg vagy meleg hőfokot választott ki. <p>Ez normális jelenség az automatikus hőmérséklet-vezérlő funkció működése miatt, amely megállapítja a víz hőmérsékletét.</p>
A program végén a töltet vizes.	<ul style="list-style-type: none"> Használjon High (Nagy) vagy Extra High (Extra nagy) fordulatszámú centrifugálást. Használjon nagy hatékonyságú (high efficiency, HE) mosószeret a túlhabzás csökkentése érdekében. A töltet túl kicsi. Kis töltetek (egy vagy két ruhadarab) esetén az eloszlás egyenetlen lehet, ami kevésbé hatékony centrifugálást eredményez. Ellenőrizze, hogy a kifolyótömlő nincs-e megcsavarodva vagy eltömődve.

Hibaelhárítás

Probléma	Teendő
Víz szivárog a berendezésből.	<ul style="list-style-type: none">• Ellenőrizze, hogy a berendezés ajtaja megfelelően be van-e csukva.• Bizonyosodjon meg róla, hogy minden tömlőcsatlakozás szorosan meg van-e húzva.• Ellenőrizze, hogy a kifolyótömlő vége megfelelően illeszkedik-e az ürítőrendszerhez, illetve, hogy rögzítése megfelelő-e.• Ne töltse túl a mosógépet.• Használjon nagy hatékonyságú (high efficiency, HE) mosószert a túlhabzás elkerülése érdekében.
A berendezésből kellemetlen szag árad.	<ul style="list-style-type: none">• A hab megülhet a berendezés mélyedéseiben és kellemetlen szagot áraszthat.• Bizonyos időközönként futtasson le egy tisztító programot a berendezés fertőtlenítése céljából.• Tisztítsa meg az ajtó tömítését.• A programok befejeződését követően szárítsa ki a mosógép belsejét.
Nincsenek buborékok (kizárólag Bubbleshot modellek esetén).	<ul style="list-style-type: none">• A túlzott ruhatöltet akadályozhatja a buborékképződést.• A túlzottan szennyezett ruhanemű akadályozhatja a buborékképződést.

Ha a probléma továbbra is fennáll, forduljon a szervizközponthoz. A szervizközpont telefonszáma megtalálható a termékhez csatolt címkén.

Információkódok

Ha a mosógép nem működik, információkód jelenhet meg a kijelzőn. Tekintse át az alábbi táblázatot, és próbálja ki a benne található javaslatokat.

Kód	Teendő
4C	Nincs vízellátás. <ul style="list-style-type: none">• Ellenőrizze, hogy a vízcsap ki van-e nyitva.• Ellenőrizze, hogy a vízcsövek nincsenek-e eltömődve.• Ellenőrizze, hogy a vízcsap nincs-e elfagyva.• Ellenőrizze, hogy a mosógép vízellátása megfelelő nyomású-e.• Ellenőrizze, hogy a hideg-, illetve melegvíz-csap megfelelően csatlakozik-e a berendezéshez.• Ha szükséges, tisztítsa ki a szitaszűrőt (esetleg el lehet tömődve).
5C	A víz nem ereszt le a berendezés. <ul style="list-style-type: none">• Ellenőrizze, hogy a kifolyótömlő nem fagyott-e be vagy nincs-e eltömődve.• A csatlakozási típustól függően ellenőrizze, hogy a kifolyótömlő megfelelő pozícióban áll-e.• Ha eltömődött, tisztítsa ki a törmelékszűrőt.• Ellenőrizze, hogy a kifolyótömlő egészen az ürítőrendszerig egyenesen fut-e.• Ha az információkód továbbra is aktív, lépjen kapcsolatba a vevőszolgálattal.
dC	A mosógép nyitott ajtó mellett történő működtetése. <ul style="list-style-type: none">• Ellenőrizze, hogy a berendezés ajtaja megfelelően be van-e csukva.• Ellenőrizze, hogy nem szorult-e ruha az ajtóba.
dC1	Az ajtó nem zárható. <ul style="list-style-type: none">• Ellenőrizze, hogy a berendezés ajtaja megfelelően be van-e csukva.• Kapcsolja ki, majd kapcsolja be újból a mosógépet.• Ha az információkód továbbra is aktív, lépjen kapcsolatba a vevőszolgálattal.
OC	A víz elérte a túlfolyó szintjét. <ul style="list-style-type: none">• Centrifugálás után indítsa újra.• Ha az információkód továbbra is látható a kijelzőn, lépjen kapcsolatba a helyi Samsung szervizközponttal.
LC	Ellenőrizze a kifolyótömlőt. <ul style="list-style-type: none">• Ellenőrizze, hogy a kifolyótömlő vége nem fekszik-e a földön.• Ellenőrizze, hogy a kifolyótömlő nincs-e eltömődve.• Ha az információkód továbbra is aktív, lépjen kapcsolatba a vevőszolgálattal.
3C	Ellenőrizze a motor működését. <ul style="list-style-type: none">• Próbálja újraindítani a programot.• Ha az információkód továbbra is aktív, lépjen kapcsolatba a vevőszolgálattal.

Hibaelhárítás

























Kód	Teendő
TC1	Ellenőrizze vízmelegítő hőmérséklet-érzékelőjét. <ul style="list-style-type: none">Ha az információkód továbbra is aktív, lépjen kapcsolatba a vevőszolgálattal.
HC	Magas hőmérsékletű fűtőelem ellenőrzése <ul style="list-style-type: none">Ha az információkód továbbra is aktív, lépjen kapcsolatba a vevőszolgálattal.
1C	A vízszintérzékelő nem működik megfelelően. <ul style="list-style-type: none">Kapcsolja ki a berendezést, majd indítsa újra a programot.Ha az információkód továbbra is aktív, lépjen kapcsolatba a vevőszolgálattal.
AC	Ellenőrizze a kommunikációt a fő- és al-NYÁK-ok között. <ul style="list-style-type: none">Kapcsolja ki a berendezést, majd indítsa újra a programot.Ha az információkód továbbra is aktív, lépjen kapcsolatba a vevőszolgálattal.
AC6	Inverter kommunikáció ellenőrzése <ul style="list-style-type: none">Ha az információkód továbbra is aktív, lépjen kapcsolatba a vevőszolgálattal.

Ha valamelyik információkód gyakran feltűnik a kijelzőn, lépjen kapcsolatba a helyi Samsung szervizközponttal.

Műszaki jellemzők

Anyagkezelési táblázat

A következő szimbólumok anyagkezeléssel kapcsolatos útmutatóval szolgálnak. Az anyagkezelési címkék négy szimbólumot tartalmaznak a következő sorrendben: mosás, fehérítés, szárítás és vasalás (szükség esetén vegytisztítás). A szimbólumok használata egységes jelölést biztosít a hazai és külföldi ruházati gyártók termékeinél. A ruházati cikkek megóvása, illetve a mosással kapcsolatos problémák kiküszöbölése érdekében tartsa be az anyagkezelési címkéken található utasításokat.

	Ellenálló anyag		Nem vasalható
	Finom anyag		Bármilyen oldószerezal vegytisztítható
	95 °C-on mosható		Vegyileg tisztítható
	60 °C-on mosható		Csak vegyileg tisztítható, perkloriddal, öngyújtóbenzinnel, etanollal vagy R113 tisztítószerrel
	40 °C-on mosható		Csak vegyileg tisztítható repülő-üzemanyaggal, etanollal vagy R113 tisztítószerrel
	30 °C-on mosható		Vegytisztítással nem tisztítható
	Csak kézzel mosható		Kiterítve szárítandó
	Csak vegytisztítással tisztítható		Felakasztva szárítható
	Hideg vízben fehéríthető		Vállfára akasztva szárítandó
	Nem fehéríthető		Géppel szárítható normál hőmérsékleten
	Vasalás max. 200 °C-on		Géppel szárítható csökkentett hőmérsékleten
	Vasalás max. 150 °C-on		Nem szárítható szárítógépben
	Vasalás max. 100 °C-on		

Műszaki jellemzők

Környezetvédelem

- A berendezés újrahasznosítható anyagokból készült. Ha le kívánja selejtezni a berendezést, kövesse a helyi hulladékelhelyezési előírásokat. Vágja el a tápkábelt, hogy a berendezést ne lehessen áramforráshoz csatlakoztatni. Távolítsa el a berendezés ajtaját, hogy állatok és kisgyermek ne szorulhassanak bele.
- Ne lépje túl a mosószergyártó által ajánlott mosószermennyiséget.
- A mosási ciklus előtt csak akkor használjon folteltávolító és fehérítő szert, ha erre feltétlenül szükség van.
- Vízet és áramot takaríthat meg, ha csak teli géppel mos (a mosótöltet pontos mennyisége az adott mosóprogramtól függ).

Pótalkatrész-garancia

Garantáljuk, hogy a következő pótalkatrészek a modell piaci bevezetésétől számítva legalább 10 éven keresztül a gépszerelők és a felhasználók rendelkezésére fognak állni.

- Ajtó, zsanér és ajtó tömítés, egyéb tömítések, ajtózárr, illetve műanyag kiegészítők, például mosószertartó rekeszek.
- A felsorolt alkatrészek az alábbi weboldalon vásárolhatók meg:
 - <http://www.samsung.com/support>

Műszaki adatlap

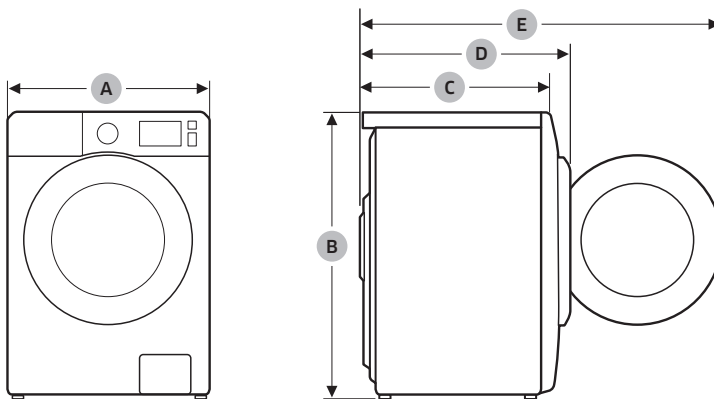

A „*” csillag eltérő modelleket jelöl, értéke pedig 0-9 vagy A-Z között változhat.



Típus		Elöltöltős mosógép		
Típus megnevezése		WW9*T304***	WW8*T304***	WW7*T302***
Méretek	A (szélesség)	595 mm	595 mm	595 mm
	B (magasság)	850 mm	850 mm	850 mm
	C (hossz)	505 mm	465 mm	440 mm
	D	563 mm	523 mm	498 mm
	E	978 mm	938 mm	913 mm
Víznyomás		0,05 - 1,0 Mpa		
Nettó tömeg		64,0 kg	58,0 kg	57,0 kg
Maximális töltési kapacitás		Mosás és centrifugálás		
		9,0 kg	8,0 kg	7,0 kg
Teljesítményfelvétel	Mosás és melegítés	AC 220–240 V, 50 Hz	1800-2100 W	
Centrifuga fordulatszáma		1400 ford./perc	1400 ford./perc	1200 ford./perc

Típus		Elöltöltős mosógép		
Típus megnevezése		WW8*T301***	WW7*T301***	
Méretek	A (szélesség)	595 mm	595 mm	
	B (magasság)	850 mm	850 mm	
	C (hossz)	465 mm	440 mm	
	D	523 mm	498 mm	
	E	938 mm	913 mm	
Víznyomás		0,05 - 1,0 Mpa		
Nettó tömeg		59,0 kg	58,0 kg	
Maximális töltési kapacitás		Mosás és centrifugálás		
		8,0 kg	7,0 kg	
Teljesítményfelvétel	Mosás és melegítés	AC 220–240 V, 50 Hz	1850-2100 W	
Centrifuga fordulatszáma		1200 ford./perc	1200 ford./perc	

MEGJEGYZÉS

1. A kiviteli és műszaki adatok a minőség javítása érdekében értesítés nélkül megváltozhatnak.
2. Az energiafogyasztási címkén lévő specifikációk a következő program segítségével kerültek meghatározásra az EN 60456 szabvány szerint.
 - A program a  COTTON (PAMUT) 60 °C és a  COTTON (PAMUT) 40 °C.

Műszaki jellemzők

Az érvényben lévő energiacímke-szabályozásoknak megfelelően

A „*” csillag eltérő modelleket jelöl, értéke pedig 0-9 vagy A-Z között változhat.



Samsung			
Típus megnevezése		WW9*T304***	WW8*T304***
Kapacitás	kg	9,0	8,0
Az energiahatékonyság egy D-től (legkevésbé hatékony) A+++-ig (leghatékonyabb) terjedő skálán		A+++	A+++
Az éves energiafogyasztás (220 normál mosási ciklus alapján került meghatározásra, amelyeket 60 és 40 °C-os normál pamut programmal, teljes és féltöltettel végeztek, továbbá mérték a kikapcsolt, valamint a bekapcsolva hagyott mód fogyasztását is. A tényleges energiafogyasztás a készülék használatától függ.)	kWh/év	196	177
Energiafogyasztás			
A normál 60 °C-os pamut program teljes töltettel	kWh	0,87	0,89
A normál 60 °C-os pamut program részleges töltettel	kWh	0,86	0,72
A normál 40 °C-os pamut program részleges töltettel	kWh	0,84	0,69
A kikapcsolt üzemmód súlyozott energiafogyasztása.	W	0,48	0,48
A bekapcsolva hagyott üzemmód súlyozott energiafogyasztása.	W	5,00	5,00
Az éves vízfogyasztás (220 normál mosási ciklus alapján került meghatározásra, amelyeket 60 és 40 °C-os normál pamut programmal, teljes és részleges töltettel végeztek. A tényleges vízfogyasztás a készülék használatától függ.)	l/év	11500	11500
Centrifugálás hatékonysági osztálya			
A centrifugálási/száritási hatékonyság egy G-től (legkevésbé hatékony) A-ig (leghatékonyabb) terjedő skálán		B	B
Maximális centrifugasebesség	fordulat/perc	1400	1400
Maradék nedvesség	%	53	53
A Cotton (Pamut) 60 °C és a Cotton (Pamut) 40 °C program megfelel a „normál Cotton (Pamut) 60 °C programnak” és a „normál Cotton (Pamut) 40 °C programnak”. Mindkettő normális mértékben szennyezett pamutruhák tisztítására alkalmas, és az ilyen típusú ruhák mosása esetén a leggazdaságosabb (a víz- és energiafogyasztás szempontjából). Ezeknél a programoknál a tényleges vízhőmérséklet különbözhet a megállapított hőmérséklettől.			
A normál programok időtartama			
A normál 60 °C-os pamut program teljes töltettel	perc	307	340
A normál 60 °C-os pamut program részleges töltettel	perc	305	322
A normál 40 °C-os pamut program részleges töltettel	perc	294	312
A bekapcsolva hagyott üzemmód (TI) időtartama	perc	13	13
A dB(A) re 1 pW mértékegységben megadott, levegőben terjedő akusztikus zajkibocsátások, illetve a normál, teljes töltettel végzett 60 °C-os pamut program mosási és centrifugálási fázisainak kerekített zajkibocsátása;			
Mosás	dB (A) re 1 pW	62	62
Centrifuga	dB (A) re 1 pW	75	75
Szabadon álló			

MEGJEGYZÉS

2021. március 1-jétől az A +++ -tól D-ig terjedő besorolású energiacímke már csak azon nem uniós országokban lesz érvényes, amelyek még nem fogadták el az átértelmezett EU-s energiacímkézési szabályokat.

Az érvényben lévő energiacímke-szabályozásoknak megfelelően

A „*” csillag eltérő modelleket jelöl, értéke pedig 0-9 vagy A-Z között változhat.

Samsung				
Típus megnevezése		WW7*T302***	WW8*T301***	
Kapacitás	kg	7,0	8,0	
Az energiahatékonyság egy D-től (legkevésbé hatékony) A+++-ig (leghatékonyabb) terjedő skálán		A+++	A+++	
Az éves energiafogyasztás (220 normál mosási ciklus alapján került meghatározásra, amelyeket 60 és 40 °C-os normál pamut programmal, teljes és féltöltettel végeztek, továbbá mérték a kikapcsolt, valamint a bekapcsolva hagyott mód fogyasztásait is. A tényleges energiafogyasztás a készülék használatától függ.)		kWh/év	170	194
Energiafogyasztás				
A normál 60 °C-os pamut program teljes töltettel	kWh	0,90	0,90	
A normál 60 °C-os pamut program részleges töltettel	kWh	0,65	0,83	
A normál 40 °C-os pamut program részleges töltettel	kWh	0,64	0,83	
A kikapcsolt üzemmód súlyozott energiafogyasztása.	W	0,48	0,48	
A bekapcsolva hagyott üzemmód súlyozott energiafogyasztása.	W	5,00	5,00	
Az éves vízfogyasztás (220 normál mosási ciklus alapján került meghatározásra, amelyeket 60 és 40 °C-os normál pamut programmal, teljes és részleges töltettel végeztek. A tényleges vízfogyasztás a készülék használatától függ.)		l/év	10600	11500
Centrifugálás hatékonysági osztálya				
A centrifugálási/szárítási hatékonyság egy G-től (legkevésbé hatékony) A-ig (leghatékonyabb) terjedő skálán		B	B	
Maximális centrifugasebesség	fordulat/perc	1200	1200	
Maradék nedvesség	%	53	53	
A  Cotton (Pamut) 60 °C és a  Cotton (Pamut) 40 °C program megfelel a „normál Cotton (Pamut) 60 °C programnak” és a „normál Cotton (Pamut) 40 °C programnak”. Mindkettő normális mértékben szennyezett pamutruhák tisztítására alkalmas, és az ilyen típusú ruhák mosása esetén a leggazdaságosabb (a víz- és energiafogyasztás szempontjából). Ezeknél a programoknál a tényleges vízhőmérséklet különbözhet a megállapított hőmérséklettől.				
A normál programok időtartama				
A normál 60 °C-os pamut program teljes töltettel	perc	340	378	
A normál 60 °C-os pamut program részleges töltettel	perc	320	348	
A normál 40 °C-os pamut program részleges töltettel	perc	320	348	
A bekapcsolva hagyott üzemmód (TI) időtartama	perc	13	13	
A dB(A) re 1 pW mértékegységben megadott, levegőben terjedő akusztikus zajkibocsátások, illetve a normál, teljes töltettel végzett 60 °C-os pamut program mosási és centrifugálási fázisainak kerekített zajkibocsátása;				
Mosás	dB (A) re 1 pW	62	65	
Centrifuga	dB (A) re 1 pW	75	78	
Szabadon álló				



MEGJEGYZÉS

2021. március 1-jétől az A +++ -tól D-ig terjedő besorolású energiacímke már csak azon nem uniós országokban lesz érvényes, amelyek még nem fogadták el az átértelmezett EU-s energiacímkézési szabályokat.

Műszaki jellemzők

Az érvényben lévő energiacímke-szabályozásoknak megfelelően

A „*” csillag eltérő modelleket jelöl, értéke pedig 0-9 vagy A-Z között változhat.

Samsung		
Típus megnevezése		WW7*T301***
Kapacitás	kg	7,0
Az energiahatékonyság egy D-től (legkevésbé hatékony) A+++-ig (leghatékonyabb) terjedő skálán		A+++
Az éves energiafogyasztás (220 normál mosási ciklus alapján került meghatározásra, amelyeket 60 és 40 °C-os normál pamut programmal, teljes és féltöltettel végeztek, továbbá mérték a kikapcsolt, valamint a bekapcsolva hagyott mód fogyasztását is. A tényleges energiafogyasztás a készülék használatától függ.)	kWh/év	174
Energiafogyasztás		
A normál 60 °C-os pamut program teljes töltettel	kWh	0,78
A normál 60 °C-os pamut program részleges töltettel	kWh	0,77
A normál 40 °C-os pamut program részleges töltettel	kWh	0,77
A kikapcsolt üzemmód súlyozott energiafogyasztása.	W	0,48
A bekapcsolva hagyott üzemmód súlyozott energiafogyasztása.	W	5,00
Az éves vízfogyasztás (220 normál mosási ciklus alapján került meghatározásra, amelyeket 60 és 40 °C-os normál pamut programmal, teljes és részleges töltettel végeztek. A tényleges vízfogyasztás a készülék használatától függ.)	l/év	10600
Centrifugálás hatékonysági osztálya		
A centrifugálási/szárítási hatékonyság egy G-től (legkevésbé hatékony) A-ig (leghatékonyabb) terjedő skálán		B
Maximális centrifugasebesség	fordulat/perc	1200
Maradék nedvesség	%	53
A  Cotton (Pamut) 60 °C és a  Cotton (Pamut) 40 °C program megfelel a „normál Cotton (Pamut) 60 °C programnak” és a „normál Cotton (Pamut) 40 °C programnak”. Mindkettő normális mértékben szennyezett pamutruhák tisztítására alkalmas, és az ilyen típusú ruhák mosása esetén a leggazdaságosabb (a víz- és energiafogyasztás szempontjából). Ezeknél a programoknál a tényleges vízhőmérséklet különbözhet a megállapított hőmérséklettől.		
A normál programok időtartama		
A normál 60 °C-os pamut program teljes töltettel	perc	378
A normál 60 °C-os pamut program részleges töltettel	perc	348
A normál 40 °C-os pamut program részleges töltettel	perc	348
A bekapcsolva hagyott üzemmód (TI) időtartama	perc	13
A dB(A) re 1 pW mértékegységben megadott, levegőben terjedő akusztikus zajkibocsátások, illetve a normál, teljes töltettel végzett 60 °C-os pamut program mosási és centrifugálási fázisainak kerekített zajkibocsátása;		
Mosás	dB (A) re 1 pW	65
Centrifuga	dB (A) re 1 pW	78
Szabadon álló		

MEGJEGYZÉS

2021. március 1-jétől az A +++ -tól D-ig terjedő besorolású energiacímke már csak azon nem uniós országokban lesz érvényes, amelyek még nem fogadták el az átértelmezett EU-s energiacímkézési szabályokat.

A főbb mosási programokkal kapcsolatos tudnivalók

Típus megnevezése	Program	Hőmérséklet (°C)	Kapacitás (kg)	Programidő (perc)	Maradék nedvességtartalom (%)	Vízfogyasztás (l/program)	Energiafogyasztás (kWh/program)
WW9*T304***	COTTON (PAMUT)	20	4,5	66	56	53	0,3
	☐ COTTON (PAMUT)	40	4,5	294	53	48	0,84
		60	4,5	305	53	48	0,86
	9,0		307	53	55	0,87	
	SYNTHETICS (MŰSZÁLAS)	40	4,5	60	35	60	0,65
WW8*T304***	COTTON (PAMUT)	20	4,0	66	56	50	0,25
	☐ COTTON (PAMUT)	40	4,0	312	53	50	0,69
		60	4,0	322	53	50	0,72
	8,0		340	53	54	0,89	
	SYNTHETICS (MŰSZÁLAS)	40	4,0	60	35	58	0,63
WW7*T302***	COTTON (PAMUT)	20	3,5	66	65	52	0,2
	☐ COTTON (PAMUT)	40	3,5	320	53	45	0,64
		60	3,5	320	53	45	0,65
	7,0		340	53	52	0,90	
	SYNTHETICS (MŰSZÁLAS)	40	3,5	60	35	52	0,6
WW8*T301***	COTTON (PAMUT)	20	4,0	69	65	52	0,25
	☐ COTTON (PAMUT)	40	4,0	348	53	50	0,83
		60	4,0	348	53	50	0,83
	8,0		378	53	54	0,90	
	SYNTHETICS (MŰSZÁLAS)	40	4,0	63	35	58	0,78
WW7*T301***	COTTON (PAMUT)	20	3,5	69	65	52	0,25
	☐ COTTON (PAMUT)	40	3,5	348	53	45	0,77
		60	3,5	348	53	45	0,77
	7,0		378	53	52	0,78	
	SYNTHETICS (MŰSZÁLAS)	40	3,5	63	35	52	0,78

A táblázatban szereplő értékeket az IEC60456/EN60456 által meghatározott feltételek között mértük. A tényleges értékek a készülék használatától függően eltérők lehetnek.

Műszaki jellemzők

Tájékoztató jellegű információk (az (EU) 2019/2023 sz. rendelet szerint)

Modell	Program	Kapacitás (kg)	Program hossza (ÓÓ:PP)	Energiafogyasztás (kWh/program)	Vízfogyasztás (l/program)	Maximális hőmérséklet (°C)	Maradvány nedvességtartalom (%)	Centrifugasebesség (ford./perc)
WT9*T3*4***	ECO 40-60	9,0	218	1,0568	59,909	49,1	49,7	1432
		4,5	166	0,708442	32,365	45,5	51,1	1433
		2,5	167	0,344426	28,373	26,2	52,0	1433
	COTTON (PAMUT) 20 °C	9,0	73	0,0822929	66,645	22,2	69,4	815
	COTTON (PAMUT) 60 °C	9,0	124	1,27683	69,811	51,0	74,0	813
	INTENSE (INTENZÍV) 60 °C (erősen szennyezett ruhákhoz)	9,0	138	1,27401	64,692	51,0	74,7	812
	SYNTHETICS (MŰSZÁLÁS)	4,0	60	0,226859	52,490	25,8	75,1	814
	QUICK WASH (GYORSMOSÁS)	2,0	24	0,0244138	25,575	18,0	84,2	815
WT8*T3*4***	ECO 40-60	8,0	210	1,03457	51,682	46,2	50,9	1427
		4,0	161	0,717662	31,316	42,7	50,3	1429
		2,0	161	0,326884	22,718	27,8	52,1	1429
	COTTON (PAMUT) 20 °C	8,0	76	0,0820249	61,304	23,3	71,0	813
	COTTON (PAMUT) 60 °C	8,0	119	1,12529	60,854	49,8	72,0	812
	INTENSE (INTENZÍV) 60 °C (erősen szennyezett ruhákhoz)	8,0	127	1,17734	56,692	50,6	73,0	813
	SYNTHETICS (MŰSZÁLÁS)	4,0	56	0,261334	47,936	26,0	74,2	813
	QUICK WASH (GYORSMOSÁS)	2,0	22	0,0215143	23,016	18,4	82,5	812

Modell	Program	Kapacitás (kg)	Program hossza (ÓÓ:PP)	Energiafogyasztás (kWh/program)	Vízfogyasztás (l/program)	Maximális hőmérséklet (°C)	Maradvány nedvességtartalom (%)	Centrifugasebesség (ford./perc)
WT8*T3*1***	ECO 40-60	8,0	207	1,2065	54,989	43,4	51,4	1229
		4,0	158	0,7203	39,144	36,3	50,8	1229
		2,0	155	0,5366	33,98	27,7	50,5	1229
	COTTON (PAMUT) 20 °C	8,0	76	0,140679	60,438	21,8	75,3	817
	COTTON (PAMUT) 60 °C	8,0	116	0,921573	49,32	50,1	73,5	819
	INTENSE (INTENZÍV) 60 °C (erősen szennyezett ruhákhoz)	8,0	132	1,31176	58,49	49,2	75,6	815
	SYNTHETICS (MÚSZÁLÁS)	4,0	58	0,280567	45,176	26,8	72,3	818
	QUICK WASH (GYORSMOSÁS)	2,0	21	0,0387267	20,276	17,1	78,9	817
WT7*T3*2***	ECO 40-60	7,0	197	0,902273	49,558	39,5	48,5	1232
		3,5	157	0,578437	30,425	35,3	50,6	1227
		2,0	157	0,320018	25,558	26,7	51,1	1227
	COTTON (PAMUT) 20 °C	7,0	69	0,0746634	56,261	24,0	70,6	810
	COTTON (PAMUT) 60 °C	7,0	119	1,07016	57,160	49,6	74,7	812
	INTENSE (INTENZÍV) 60 °C (erősen szennyezett ruhákhoz)	7,0	134	1,11110	54,801	50,1	75,9	814
	SYNTHETICS (MÚSZÁLÁS)	4,0	57	0,23449	45,458	26,2	78,8	810
	QUICK WASH (GYORSMOSÁS)	2,0	22	0,0199492	21,624	15,2	79,2	810

Műszaki jellemzők

Modell	Program	Kapacitás (kg)	Program hossza (ÓÓ.PP)	Energiafogyasztás (kWh/program)	Vízfogyasztás (l/program)	Maximális hőmérséklet (°C)	Maradvány nedvességtartalom (%)	Centrifugasebesség (ford./perc)
WT7*T3*1***	ECO 40-60	7,0	201	1,19332	47,08	42,9	51,0	1215
		3,5	155	0,685838	32,904	35,5	50,6	1217
		2,0	155	0,487225	28,523	28,2	51,0	1218
	COTTON (PAMUT) 20 °C	7,0	76	0,149581	59,972	25,1	74,7	804
	COTTON (PAMUT) 60 °C	7,0	134	0,782253	46,761	42,9	73,5	803
	INTENSE (INTENZÍV) 60 °C (erősen szennyezett ruhákhoz)	7,0	151	1,29578	52,504	50,0	77,1	802
	SYNTHETICS (MŰSZÁLÁS)	4,0	74	0,340442	45,117	26,8	75,1	804
	QUICK WASH (GYORSMOSÁS)	2,0	23	0,0393385	20,900	18,0	75,3	804

A táblázatban szereplő értékeket az IEC60456/EN60456 által meghatározott feltételek között mértük. A tényleges értékek a készülék használatától függően eltérők lehetnek.

EPREL-információk

A típus EPREL-regisztrációjának eléréséhez tegye a következőket:

1. Keresse fel a <https://eprel.ec.europa.eu> weboldalt.
 2. A termék energiacímkején keresse meg a típusazonosítót, majd gépelje azt a keresőmezőbe.
 3. Megjelennek a típus energiacímkejének adatai.
- * A termékinformációkat közvetlenül is elérheti a termék adattábláján lévő QR-kód segítségével.

Ügyfélszolgálat elérhetősége

KÉRDÉSE VAGY ÉSZREVÉTELE VAN?

ORSZÁG	HÍVJA A KÖVETKEZŐ SZÁMOT:	VAGY LÁTOGASSON EL HONLAPUNKRA:
UK	0333 000 0333	www.samsung.com/uk/support
IRELAND (EIRE)	0818 717100	www.samsung.com/ie/support
GERMANY	06196 77 555 77	www.samsung.com/de/support
FRANCE	01 48 63 00 00	www.samsung.com/fr/support
SPAIN	91 175 00 15	www.samsung.com/es/support
PORTUGAL	808 207 267	www.samsung.com/pt/support
LUXEMBURG	261 03 710	www.samsung.com/be_fr/support
NETHERLANDS	088 90 90 100	www.samsung.com/nl/support
BELGIUM	02-201-24-18	www.samsung.com/be/support (Dutch) www.samsung.com/be_fr/support (French)
NORWAY	21629099	www.samsung.com/no/support
DENMARK	707 019 70	www.samsung.com/dk/support
FINLAND	030-6227 515	www.samsung.com/fi/support
SWEDEN	0771 726 786	www.samsung.com/se/support
AUSTRIA	0800 72 67 864 (0800-SAMSUNG)	www.samsung.com/at/support
SWITZERLAND	0800 726 786	www.samsung.com/ch/support (German) www.samsung.com/ch_fr/support (French)
HUNGARY	0680SAMSUNG (0680-726-7864)	www.samsung.com/hu/support
CZECH	800 - SAMSUNG (800-726786)	www.samsung.com/cz/support
SLOVAKIA	0800 - SAMSUNG (0800-726 786)	www.samsung.com/sk/support
CROATIA	072 726 786	www.samsung.com/hr/support
BOSNIA	055 233 999	www.samsung.com/ba/support
North Macedonia	023 207 777	www.samsung.com/mk/support
MONTENEGRO	020 405 888	www.samsung.com/support
SLOVENIA	080 697 267 (brezplačna številka)	www.samsung.com/si/support
SERBIA	011 321 6899	www.samsung.com/rs/support
Kosovo	0800 10 10 1	www.samsung.com/support
ALBANIA	045 620 202	www.samsung.com/al/support

Ügyfélszolgálat elérhetősége

ORSZÁG	HÍVJA A KÖVETKEZŐ SZÁMOT:	VAGY LÁTOGASSON EL HONLAPUNKRA:
BULGARIA	*3000 Цена на един градски разговор 0800 111 31 Безплатен за всички оператори	www.samsung.com/bg/support
ROMANIA	*8000 (apel in retea) 08008-726-78-64 (08008-SAMSUNG) Apel GRATUIT Atenție: Dacă efectuați apelul din rețeaua Digi (RCS/RDS), vă rugăm să ne contactați formând numărul Telverde fără ultimele două cifre, astfel: 0800872678.	www.samsung.com/ro/support
ITALIA	800-SAMSUNG (800.7267864)	www.samsung.com/it/support
CYPRUS	8009 4000 only from landline, toll free	www.samsung.com/gr/support
GREECE	80111-SAMSUNG (80111 726 7864) only from land line (+30) 210 6897691 from mobile and land line	
POLAND	801-172-678* lub +48 22 607-93-33* * (opłata według taryfy operatora)	http://www.samsung.com/pl/support/
LITHUANIA	8-800-7777	www.samsung.com/lt/support
LATVIA	8000-7267	www.samsung.com/lv/support
ESTONIA	800-7267	www.samsung.com/ee/support

Jegyzet

Jegyzet

Jegyzet

SAMSUNG





Skalbyklė

Naudotojo vadovas

WW9*T30**** / WW8*T30**** / WW7*T30****

SAMSUNG

Turinys

Saugos informacija	4
Informacija apie saugos instrukcijas	4
Svarbūs saugos simboliai	4
Svarbios atsargumo priemonės	5
Svarbūs įspėjimai dėl įrengimo	7
Perspėjimai dėl įrengimo	8
Svarbūs įspėjimai dėl naudojimo	9
Perspėjimai dėl naudojimo	10
Svarbūs įspėjimai dėl valymo	13
EEJA ženklų instrukcijos	14
Ecodesign	14
Įrengimas	15
Kas pridedama	15
Reikalavimai dėl įrengimo	17
Įrengimo etapai	19
Prieš pradėdami skalbti	29
Pradinės nuostatos	29
Skalbimo rekomendacijos	29
Rekomendacija dėl skalbimo priemonės	33
Nurodymai dėl skalbimo priemonių stalčiaus	34
Skalbyklės valdymas	37
Valdymo skydelis	37
Paprasti veiksmai paleisti skalbyklę	38
Ciklų apžvalga	39
Nuostatos	41
Techninė priežiūra	42
Avarinis vandens išleidimas	42
Valymas	43
Atšildymas po užšalimo	46
Priežiūra ilgą laiką nenaudojant skalbyklės	46

Trikčių diagnostika ir šalinimas	47
Kontroliniai punktai	47
Informaciniai kodai	51
Specifikacijos	53
Audinių priežiūros lentelė	53
Aplinkos apsauga	54
Atsarginių dalių garantija	54
Specifikacijų lapas	54
Pagrindinių skalbimo programų informacija	59
Orientacinė informacija (pagal ES 2019/2023)	60
EPREL informacija	62
Kontaktinė informacija	63
TURITE KLAUSIMŲ AR PASTABŲ?	63

Saugos informacija

Sveikiname įsigijus naują „Samsung“ skalbyklę. Šiame vadove pateikiama svarbi informacija, kaip prijungti, naudoti ir prižiūrėti šį įrenginį. Atidžiai jį perskaitykite, kad pasinaudotumėte visais savo skalbyklės privalumais ir funkcijomis.

Informacija apie saugos instrukcijas

Atidžiai perskaitykite šį vadovą, kad žinotumėte, kaip saugiai ir efektyviai naudoti naujo įrenginio papildomas ypatybes ir funkcijas. Laikykite instrukcijas saugioje vietoje netoli įrenginio, jei jų prireiktų ateityje. Naudokite įrenginį tik pagal paskirtį, aprašytą šiame naudotojo vadove.

Šiame vadove pateikiami įspėjimai ir svarbios saugos instrukcijos neapima visų galimų sąlygų ir situacijų. Sveikas protas, atsargumas ir atidumas skalbyklės prijungimo, priežiūros ir naudojimo metu yra jūsų pačių atsakomybė.

Kadangi šios eksploataavimo instrukcijos taikomos įvairiems modeliams, jūsų skalbyklės techniniai duomenys gali nežymiai skirtis nuo aprašytų šioje instrukcijoje ir gali būti taikomi ne visi perspėjimo ženklai. Jei turite kokių nors klausimų ar abejonų, kreipkitės į artimiausią techninės priežiūros centrą arba ieškokite pagalbos ir informacijos svetainėje www.samsung.com.

Svarbūs saugos simboliai

Šiame naudotojo vadove pateikiamų piktogramų ir ženklų reikšmės:

ĮSPĖJIMAS

Pavojingai arba nesaugiai naudojant galima sunkiai, mirtinai susižaloti ir (arba) padaryti žalos nuosavybei.

PERSPĖJIMAS

Pavojingai arba nesaugiai naudojant galima susižaloti ir (arba) padaryti žalos nuosavybei.

PASTABA

Rodo, kad galima susižeisti ar patirti materialinės žalos.

Šie įspėjamieji ženklai padės apsaugoti jus ir kitus asmenis nuo sužalojimų.

Tiksliai jais vadovaukitės.

Perskaite šį vadovą, laikykitės saugioje vietoje, kad galėtumėte juo remtis ateityje.

Perskaitykite visas instrukcijas prieš naudodamiesi įrenginiu.

Galimi pavojai – tokie pat, kaip naudojantis bet kuria kita įranga, varoma elektra ar kurią sudaro judančios dalys. Kad šį įrenginį būtų saugu naudoti, sužinokite, kaip jį valdyti, ir būkite atidūs jam veikiant.

Svarbios atsargumo priemonės

ĮSPĖJIMAS

Kad naudojant būtų sumažintas gaisro, sproginimo, elektros smūgio arba susižeidimo pavojus, laikykitės toliau išvardytų pagrindinių atsargumo priemonių.

1. Šis įrenginys nėra skirtas naudoti asmenims (įskaitant vaikus), turintiems ribotas fizines, jautimines ar protines galimybes, arba asmenims, neturintiems pakankamai patirties ir žinių, išskyrus tuos atvejus, kai naudojant įrenginį juos prižiūri ar jiems vadovauja už jų saugumą atsakingi asmenys.
2. **Naudojant Europoje.** Šį įrenginį gali naudoti 8 metų amžiaus ir vyresni vaikai bei asmenys su ribotais fiziniais, jautimiais ar protiniais gebėjimais arba neturintys pakankamai patirties ir žinių, jeigu jiems buvo parodyta ir suteikta žinių, kaip saugiai naudoti įrenginį, ir jie supranta galimus pavojus. Vaikai neturi žaisti su įrenginiu. Vaikai, jei nėra prižiūrimi suaugusiųjų, negali valyti įrenginio ar atlikti techninių priežiūros darbų.
3. Vaikus reikėtų prižiūrėti, kad nežaistų su šiuo įrenginiu.

Saugos informacija

4. Jeigu maitinimo laidas yra pažeistas, kad būtų išvengta pavojų, jį turi pakeisti gamintojas, įgaliotasis gamintojo atstovas arba kvalifikuoti asmenys.
5. Turi būti naudojamos su įrenginiu tiekiamos naujos žarnos. Senos žarnos neturėtų būti pakartotinai naudojamos.
6. Jei įrenginio pagrinde yra vėdinimo angos, kilimas neturi jų uždengti.
7. **Naudojant Europoje.** Jaunesni nei 3 metų amžiaus vaikai turi būti laikomi saugiu atstumu, nebent jie yra nuolat prižiūrimi.
8. **PERSPĖJIMAS.** Siekiant išvengti pavojaus, jei šilumos saugiklis bus netyčia paleistas iš naujo, prie šio įrenginio negalima jungti išorinio perjungimo prietaiso, pavyzdžiui, laikmačio. Įrenginio taip pat negalima prijungti prie elektros grandinės, kuri yra reguliariai įjungiama ir išjungiama.
9. Šis prietaisas yra skirtas naudoti tik namų ūkiuose. Jis neturėtų būti naudojamas tokiais atvejais:
 - parduotuvių, biurų ir kitokių darbuotojų virtuvės zonose;
 - kaimo sodybose;
 - viešbučių, motelių ar kitokių apgyvendinimo paslaugas teikiančių įmonių klientų;
 - nakvynę su pusryčiais apimančias paslaugas teikiančiose įmonėse;
 - bendrai naudoti skirtose vietose daugiabučiuose namuose ar skalbyklose.

Svarbūs įspėjimai dėl įrengimo

⚠ ĮSPĖJIMAS

Šį prietaisą turi įrengti kvalifikuotas technikas arba techninės priežiūros bendrovė.

- Kitu atveju gali ištikti elektros smūgis, kilti gaisras, sprogimas, iškilti problemų su gaminiu, galite susižaloti.

Prietaisas yra sunkus, kelkite jį atsargiai.

Įkiškite maitinimo laidą į elektros lizdą, kuris atitinka vietinio elektros tinklo specifikacijos. Lizdą naudokite tik šiam įrenginiui. Nenaudokite ilgintuvo.

- Sienoje įmontuoto el. maitinimo lizdo naudojimas kartu su kitais prietaisais per šakotuvą ar ilgintuvą gali būti elektros smūgio ar gaisro priežastis.
- Įsitikinkite, kad maitinimo įtampa, dažnis ir srovė yra tokia pati, kokia yra nurodyta gaminio techninėje specifikacijoje. Priešingu atveju gali ištikti elektros smūgis arba kilti gaisras. Tvirtai įkiškite maitinimo laido kištuką į sieninį lizdą.

Reguliariai sausa šluoste nuvalykite nuo maitinimo kištuko gnybtų ir kontaktinių taškų visas pašalines medžiagas, pavyzdžiui, dulkes ar vandenį.

- Ištraukite maitinimo kištuką ir nuvalykite jį sausa šluoste.
- Priešingu atveju gali ištikti elektros smūgis arba kilti gaisras.

Įkiškite maitinimo kištuką į sieninį lizdą taip, kad laidas būtų nukreiptas į grindis.

- Jei maitinimo kištuką į lizdą įkišite priešinga kryptimi, kabelyje esantys elektros laidai gali būti pažeisti ir būti elektros smūgio ar gaisro priežastis.

Laikykite visas pakuotės medžiagas vaikams nepasiekiamoje vietoje, nes jos gali būti pavojingos.

- Užsimovęs ant galvos maišelį, vaikas gali uždusti.

Jei įrenginys, maitinimo kištukas ar maitinimo laidas pažeistas, kreipkitės į artimiausią techninės priežiūros centrą.

Šį įrenginį būtina tinkamai įžeminti.

Neįžeminkite prietaiso į dujų vamzdį, plastikinį vandens vamzdį ar telefono liniją.

- Dėl to gali ištikti elektros smūgis, kilti gaisras, sprogimas arba gaminys gali sugesti.
- Niekada nekiškite maitinimo laido kištuko į lizdą, kuris nėra tinkamai įžemintas, ir įsitikinkite, kad jis atitinka vietinius ir nacionalinius reglamentus.

Nemontuokite šio įrenginio netoli šildytuvo ar bet kokių degių medžiagų.

Nemontuokite šio įrenginio drėgnoje, tepaluotoje, dulkėtoje vietoje ar vietoje, kurioje galimas tiesioginis saulės spindulių ir vandens (lietaus lašų) poveikis.

Nemontuokite šio įrenginio vietoje, kurioje būna žema temperatūra.

- Dėl šalčio vamzdžiai gali įtrūkti.

Saugos informacija

Nemontuokite šio įrenginio vietoje, kur gali nutekėti dujos.

- Dėl to gali išstikti elektros smūgis arba kilti gaisras.

Nenaudokite elektros transformatoriaus.

- Dėl to gali išstikti elektros smūgis arba kilti gaisras.

Nenaudokite sugedusio maitinimo kištuko, pažeisto maitinimo laido ar klibančio sieninio lizdo.

- Dėl to gali išstikti elektros smūgis arba kilti gaisras.

Netraukite ir stipriai nelankstykite maitinimo laido.

Nesukiokite ir neriškite maitinimo laido.

Nekabinkite maitinimo laido ant metalinio objekto, nedėkite ant jo sunkaus objekto, nekiškite maitinimo laido tarp objektų ir nestumkite maitinimo laido į erdvę už įrenginio.

- Dėl to gali išstikti elektros smūgis arba kilti gaisras.

Traukdami maitinimo kištuką iš lizdo, netraukite laikydami už maitinimo laido.

- Ištraukite maitinimo kištuką laikydami už jo paties.
- Priešingu atveju gali išstikti elektros smūgis arba kilti gaisras.

Šis įrenginys turėtų būti pastatytas taip, kad būtų lengva pasiekti maitinimo lizdą, vandentiekio ir vandens ištekėjimo vamzdžius.

Jeigu gaminio taisymą atliko neįgalios paslaugų teikėjas, gaminys buvo taisomas savarankiškai arba neprofesionaliai, „Samsung“ neprisiima atsakomybės už bet kokius gaminio gedimus, pažeidimus ar kitus gaminio saugos pažeidimus, atsiradusius dėl bet kokio bandymo taisyti gaminį, kai yra atidžiai nesilaikoma taisymo ir priežiūros instrukcijų. Garantija nėra taikoma jokiems gaminio gedimams, atsiradusiems dėl bet kurio asmens, jei tai ne „Samsung“ sertifikuotas paslaugų teikėjas, bet kokio bandymo taisyti gaminį.

Perspėjimai dėl įrengimo

PERSPĖJIMAS

Šį prietaisą reikia pastatyti taip, kad būtų galima lengvai pasiekti maitinimo kištuką.

- Priešingu atveju dėl elektros srovės nuotėkio gali išstikti elektros smūgis arba kilti gaisras.

Montuokite įrenginį ant lygių ir tvirtų grindų, galinčių išlaikyti jo svorį.

- Priešingu atveju įrenginys gali imti neįprastai vibruoti, judėti, skleisti triukšmą ar gesti.

Svarbūs įspėjimai dėl naudojimo

ĮSPĖJIMAS

Jei įrenginį užlieja vanduo, nedelsdami atjunkite vandens tiekimą bei maitinimą ir kreipkitės į artimiausią techninės priežiūros centrą.

- Nelieskite maitinimo kištuko drėgnomis rankomis.
- Priešingu atveju gali išstikti elektros smūgis.

Jei įrenginys skleidžia keistą triukšmą, degėsių kvapą ar dūmus, nedelsdami ištraukite maitinimo laidą kištuką ir kreipkitės į artimiausią techninės priežiūros centrą.

- Priešingu atveju gali išstikti elektros smūgis arba kilti gaisras.

Esant dujų nuotėkiui (pvz., propano dujų, suskystintų gamtinių dujų ir pan.), nedelsdami išvėdinkite patalpą, nelieskite įrenginio maitinimo laidą kištuko. Nelieskite įrenginio ar maitinimo laidą.

- Nenaudokite ventiliatoriaus.
- Atsitiktinė žiežirba gali sukelti sproginimą arba gaisrą.

Prieš utilizuodami išimkite skalbyklės durelių svirtį.

- Į įrenginio vidų įlindęs vaikas gali užstrigti ir uždusti.

Prieš naudodami skalbyklę, nepamirškite nuo jos apačios nuimti pakuotės (kempinės, polistireno).

Neskalbkite objektų, suteptų benzinu, žibalu, benzeno, dažų skiedikliu, alkoholiu ar kitomis degiomis ar sprogiomis medžiagomis.

- Dėl to gali išstikti elektros smūgis, kilti gaisras arba sproginimas.

Neatidarinėkite skalbyklės durelių jėga jai veikiant (skalbimas / džiovinimas / gręžimas esant aukštai temperatūrai).

- Iš skalbyklės ištekėjęs vanduo gali nudeginti arba dėl jo galima paslysti ant grindų. Galite susižeisti.
- Atidarant dureles jėga galima sugadinti gaminį ar sukelti sužalojimus.

Nelieskite maitinimo kištuko drėgnomis rankomis.

- Gali išstikti elektros smūgis.

Įrenginio negalima išjungti ištraukiant maitinimo laidą, kol įrenginys dar veikia.

- Maitinimo laidą pakartotinis kišimas į sieninį lizdą gali sukelti žiežirbą, todėl galima patirti elektros smūgį ar sukelti gaisrą.

Neleiskite vaikams lipti į įrenginį ar ant jo.

- Dėl to galimas elektros smūgis, nudegimai ar sužalojimai.

Nekiškite rankų ar metalinio objekto po skalbykle jai veikiant.

- Galite susižeisti.

Saugos informacija

Norėdami atjungti įrenginį, netraukite laikydami už maitinimo laido. Tvirtai suimkite kištuką ir traukite jį tiesiai iš lizdo.

- Pažeidus maitinimo laidą gali įvykti trumpasis jungimas, kilti gaisras ir (arba) ištikti elektros smūgis.

Nemėginkite taisyti, išmontuoti ar keisti prietaiso konstrukcijos patys.

- Naudokite ne bet kokius (pvz., varinius, plieninės vielos ir pan.), o tik standartinius saugiklius.
- Jei įrenginį reikia remontuoti ar sumontuoti iš naujo, kreipkitės į artimiausią techninės priežiūros centrą.
- Priešingu atveju galimas elektros smūgis, gaisras, gaminio gedimas ar sužalojimai.

Jei vandens tiekimo žarna atsilaisvina nuo vandens čiaupo ir užlieja įrenginį, ištraukite maitinimo laido kištuką.

- Priešingu atveju gali ištikti elektros smūgis arba kilti gaisras.

Jei įrenginys ilgai nenaudojamas arba jei griaudi ar žaibuoja, ištraukite maitinimo laido kištuką.

- Priešingu atveju gali ištikti elektros smūgis arba kilti gaisras.

Į įrenginį patekus pašalinei medžiagai, ištraukite maitinimo kištuką ir susiekite su artimiausiu „Samsung“ klientų aptarnavimo centru.

- Dėl to gali ištikti elektros smūgis arba kilti gaisras.

Neleiskite vaikams (ar gyvūnams) žaisti su skalbykle arba ant jos. Skalbyklės durelės iš vidaus atsidaro sunkiai, todėl vaikai gali sunkiai susižeisti, jei įstrigtų viduje.

Perspėjimai dėl naudojimo

PERSPĖJIMAS

Jei skalbyklę užtersė pašalinės medžiagos, pavyzdžiui, skalbimo priemonė, nešvarumai, maisto atliekos bei pan., ištraukite maitinimo laido kištuką ir išvalykite skalbyklę drėgna bei minkšta šluoste.

- Priešingu atveju gali atsirasti dėmių, prietaisas gali deformuotis, sugesti ar surūdyti.

Dėl stipraus smūgio priekinis stiklas gali sudužti. Naudodami skalbyklę būkite atsargūs.

- Sudužus stiklui galite susižeisti.

Jei įrenginio ilgai nenaudojote, jungiate po vandens nuotėkio arba iš naujo prijungiate vandens tiekimo žarną, vandens čiaupą atsukite lėtai.

- Vandens tiekimo žarnoje arba vandens vamzdyje esantis oro slėgis gali pažeisti detalę ar sukelti vandens nuotėkį.

Jei veikimo metu įvyksta vandens išleidimo klaida, patikrinkite, ar nėra problemų išleidžiant vandenį.

- Jei skalbyklė naudojama užtvindyta dėl vandens išleidimo problemos, dėl elektros nuotėkio galimas elektros smūgis arba gaisras.

Įdėkite skalbinius į skalbyklę giliai, kad jie neįstrigtų durelėse.

- Skalbiniams įstrigtus durelėse, skalbiniai arba skalbyklė gali būti sugadinta arba atsirasti vandens nuotėkis.

Įsitikinkite, kad čiaupas užsuktas, kai skalbyklė nenaudojama.

- Įsitikinkite, kad ant vandens tiekimo žarnos jungties esantys varžtai tinkamai priveržti.

Žiūrėkite, kad guminis tarpiklis ir priekinių durelių stiklas nebūtų užterštas pašalinėmis medžiagomis (pvz., atliekomis, siūlais, plaukais ir kt.).

- Jei ant durelių yra prilipusių pašalinių medžiagų arba jei durelės ne iki galo uždarytos, gali atsirasti vandens nuotėkis.

Atsukite vandens čiaupą ir prieš naudodami įrenginį patikrinkite, ar vandens tiekimo žarnos jungtis tvirtai priveržta ir nėra vandens nuotėkio.

- Jei varžtai ar vandens tiekimo žarnos jungtis atsilaisvinusi, gali atsirasti vandens nuotėkis.

Gaminys, kurį įsigijote, skirtas naudoti tik buityje.

Gaminio naudojimas verslo tikslais laikomas netinkamu. Tokiu atveju gaminiui netaikoma įprasta „Samsung“ garantija ir „Samsung“ neprisiima jokios atsakomybės už gedimus ar žalą, jei gaminys naudojamas netinkamai.

Nestovėkite ant prietaiso ir nedėkite ant jo daiktų (pvz., skalbinių, uždegtų žvakių, uždegtų cigarečių, indų, cheminių medžiagų, metalinių objektų ir pan.).

- Dėl to galimas elektros smūgis, gaisras, problemos su gaminiu arba sužalojimai.

Nepurškite ant įrenginio paviršiaus lakių medžiagų, pvz., insekticidų.

- Jie kenksmingi žmonėms ir gali sukelti elektros smūgį, gaisrą ar įrenginio gedimą.

Nestatykite šalia skalbyklės objektų, skleidžiančių elektromagnetinį lauką.

- Sugedus įrenginiui galite susižeisti.

Skalbimo ar džiovinimo esant karštai temperatūrai ciklo metu vanduo yra karštas. Nelieskite jo.

- Galite nusideginti ar susižeisti.

Vandens išleidimo trukmė gali būti skirtinga, ji priklauso nuo vandens temperatūros. Jei vandens temperatūra per aukšta, jis bus išleistas tik tada, kai atvės.

Neskalbkite, negręžkite ir nedžiovininkite vandeniui atsparių užvalkalų, kilimėlių ar rūbų (*), nebent jūsų įrenginyje yra specialus šių objektų skalbimo ciklas.

(*): Vilnonė patalynė, apdangalai nuo lietaus, žvejybos liemenės, slidinėjimo kelnės, miegmaišiai, neperšlampamos sauskelnės, sportiniai kostiumai ir dviračio, motociklo, automobilio apdangalai ir pan.

- Neskalbkite storų ar kietų kilimėlių, net jei skalbyklės ženklas yra priežiūros etiketėje. Dėl neįprastų vibracijų galite pažeisti ar sugadinti skalbyklę, sienas, grindis ar rūbus.
- Neskalbkite kilimėlių ar patiesalų, kurių pamušalas yra iš gumos. Guminis pamušalas gali atlipti ir prikibti būgno viduje, todėl gali sutrikti įrenginio veikimas, pvz., gali neišbėgti vanduo.

Saugos informacija

Nenaudokite skalbyklės, jei skalbimo priemonių stalčius išimtas.

- Dėl vandens nuotėkio galite susižaloti, gali ištikti elektros smūgis.

Nelieskite būgno vidaus džiovinimo metu ar iškart po jo, nes jis karštas.

- Galite nusideginti.

Skalbiant ir džiovinant durelių stiklas įkaista. Todėl nelieskite durelių stiklo.

Taip pat neleiskite vaikams žaisti prie skalbyklės ar liesti durelių stiklo.

- Galite nusideginti.

Nekiškite rankos į skalbimo priemonių stalčių.

- Ranka gali įstrigti skalbimo priemonių įdėjimo prietaise ir galite susižeisti.

Jei naudojate skalbimo miltelius, išimkite skysto skalbiklio detalę (tik atitinkamuose modeliuose).

- To nepadarius galimas vandens nuotėkis skalbimo priemonės stalčiaus priekyje.

Į skalbyklę nedėkite nieko (pvz., batų, maisto atliekų, naminių gyvūnų), išskyrus skalbinius.

- Dėl neįprastų vibracijų galimas skalbyklės pažeidimas, o gyvūno atveju – sužalojimas ir mirtis.

Nespauskite mygtukų aštriais objektais, pvz., kaisčiais, peiliais, nagais ir pan.

- Dėl to gali ištikti elektros smūgis, galite susižaloti.

Neskalbkite skalbinių, suteptų aliejais, kremais ar losjonais, kurie paprastai parduodami odos priežiūros priemonių parduotuvėse ar masažo klinikose.

- Dėl to gali deformuotis guminis tarpiklis ir atsirasti vandens nuotėkis.

Ilgai nepalikite būgne metalinių objektų, pavyzdžiui, žiogelių, plaukų segtukų ar baliklio.

- Būgnas gali pradėti rūdyti.
- Jei būgno paviršiuje atsiranda rūdžių, patepkite jo paviršių valymo priemone (neutralia) ir nuvalykite kempine. Niekada nenaudokite metalinio šepetio.

Niekada nenaudokite tiesiogiai cheminio (sausosios) valymo priemonių ir neskalbkite, neskalaukite ir negręžkite skalbinių, suteptų cheminio (sausosios) valymo priemone.

- Dėl alyvos oksidacijos metu išskiriamo karščio skalbyklė gali spontaniškai įkaisti arba užsidegti.

Nenaudokite karšto vandens iš vandens aušinimo / šildymo prietaisų.

- Gali kilti problemų su skalbykle.

Nenaudokite skalbimui įprasto rankų plovimo muilo.

- Jam sukietėjus ir susikaupus skalbyklės viduje, ji gali sugesti, gali atsirasti dėmių, rūdžių ar blogas kvapas.

Sudėkite kojines ir liemenėles į skalbimo tinklę ir skalbkite su kitais skalbiniais.

Neskalbkite tinklėlyje didelių skalbinių, pavyzdžiui, patalynės.

- Priešingu atveju galite susižaloti dėl neįprastų vibracijų.

Nenaudokite sukietėjusių skalbimo miltelių.

- Jiems susikaupus skalbyklėje, gali atsirasti vandens nuotėkis.

Įsitikinkite, kad visų skalbiamų drabužių kišenės yra tuščios.

- Kieti, aštrūs daiktai, pavyzdžiui, monetos, segtukai, vinys, varžtai ar akmenys, gali smarkiai pakenkti įrenginiui.

Neskalbkite skalbinių su didelėmis sagtimis, sagomis arba kitomis sunkiomis metalinėmis detalėmis.

Surūšiuokite skalbinius pagal spalvą, remdamiesi jų spalvų atsparumu, ir pasirinkite rekomenduojamą skalbimo ciklą, vandens temperatūrą ir papildomas funkcijas.

- Gali išblukti spalvos arba būti pažeistas audinys.

Pasirūpinkite, kad uždarydami dureles neprispaustumėte vaikams pirštų.

- Galimi sužalojimai.

Siekdami išvengti blogo kvapo ir pelėsio, po skalbimo ciklo palikite dureles atidarytas, kad būgnas išdžiūtų.

Kalkių kaupimosi išvengsite, jei po skalbimo ciklo išimsite skalbimo priemonės stalčių ir jį įdėsite, kai išdžius.

Svarbūs įspėjimai dėl valymo

ĮSPĖJIMAS

Nevalykite įrenginio purkšdami vandenį tiesiai ant jo.

Nenaudokite stipraus rūgštinio valiklio.

Įrenginiui valyti nenaudokite benzeno, skiediklio ar alkoholio.

- Tai gali sukelti gedimą, elektros smūgį arba gaisrą, įrenginys gali deformuotis arba atsirasti dėmių.

Prieš valydami ar atlikdami techninę priežiūrą, ištraukite iš sieninio lizdo įrenginio maitinimo laidą kištuką.

- Priešingu atveju gali ištikti elektros smūgis arba kilti gaisras.

Saugos informacija

EEJA ženklo instrukcijos

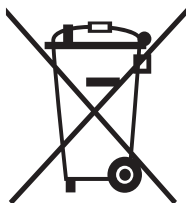

Tinkamas šio gaminio išmetimas (elektros ir elektroninės įrangos atliekos)

(Valstybėse, kuriose yra atskiros surinkimo sistemos)

Šis ženklas, pateiktas ant gaminio, jo priedų ar dokumentacijoje, nurodo, kad gaminio ir jo elektroninių priedų (pvz., įkroviklio, ausinių, USB kabelio) negalima išmesti kartu su kitomis buitinėmis atliekomis gaminio naudojimo laikui pasibaigus. Kad būtų išvengta galimos nekontroliuojamo atliekų išmetimo žalos aplinkai arba žmonių sveikatai ir skatinamas aplinką tausojantis antrinių žaliavų panaudojimas, atskirkite šiuos elementus nuo kitų rūšių atliekų ir atiduokite perdirbti.

Informacijos kur ir kaip pristatyti šiuos elementus saugiai perdirbti, privatūs vartotojai turėtų kreiptis į parduotuvę, kurioje šį gaminį pirkė, arba į vietos valdžios institucijas.

Verslo vartotojai turėtų kreiptis į savo tiekėją ir peržiūrėti pirkimo sutarties sąlygas. Tvarkant atliekas, šio gaminio ir jo elektroninių priedų negalima maišyti su kitomis pramoninėmis atliekomis.

Norėdami daugiau sužinoti apie „Samsung“ aplinkosauginius įsipareigojimus bei produktų reglamentų laikymąsi, pavyzdžiui, apie REACH, EEJA ir akumulatorius, apsilankykite mūsų tvarumo puslapyje, kurį galite rasti svetainėje www.samsung.com

Ecodesign

Norėdami gauti išsamias skalbyklės montavimo ir valymo instrukcijas bei ekologinio projektavimo informaciją (pagal (ES) 2019/2023), apsilankykite „Samsung“ svetainėje (<http://www.samsung.com>), eikite į „Support (pagalba)“ > „Support home (pagalba – pradžia)“ ir įveskite modelio pavadinimą.

Įrengimas

Atidžiai laikykitės šių nurodymų, kad užtikrintumėte teisingą skalbyklės įrengimą ir išvengtumėte nelaimingų atsitikimų skalbimo metu.

Kas pridama

Įsitikinkite, kad gaminio pakuotėje pridėtos visos dalys. Jei susidūrėte su sunkumais dėl skalbyklės arba jos dalių, susisiekite su vietos „Samsung“ klientų aptarnavimo centru arba parduotuve.

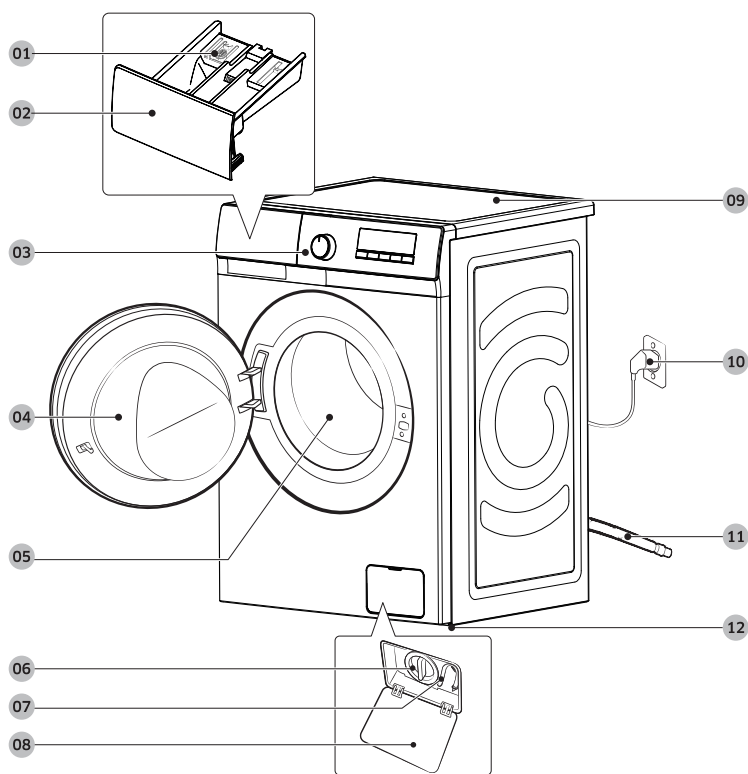

01 Fiksatoriaus svirtelė

02 Skalavimo priemonių stalčius

03 Valdymo skydelis

04 Durelės

05 Būgnas

06 Nuosėdų filtras

07 Avarinio išleidimo vamzdelis

08 Filto dangtelis

09 Įrenginio paviršius

10 Maitinimo kištukas

11 Vandens išleidimo žarna

12 Išlyginamosios kojėlės

Įrengimas



Veržliaraktis



Varžtų kamšteliai

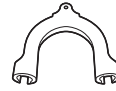

Žarnos kreiptuvai



Šalto vandens žarna



Karšto vandens žarna



PASTABA

- Veržliaraktis reikalingas norint sureguliuoti stabilizavimo kojeles ir išimti skalbyklės gale esančius transportavimo varžtus.
- Pateikiami 4 varžtų kamšteliai, skirti uždengti transportavimo varžtų angas.
- Naudodami žarnelės kreiptuvą užfiksuokite vandens išleidimo žarnelės galą.
- Prijunkite šalto ir karšto vandens žarnas prie skalbyklės gale esančių įvadų, skirtų šaltam ir karštam vandeniui tiekti.
- Kai kuriuose modeliuose gali būti tik viena vandens tiekimo anga, skirta šaltajam vandeniui. Jei jūsų skalbyklėje yra viena vandens tiekimo anga, įsitikinkite, kad jungiate šalto vandens žarną prie šalto vandens čiaupo.

Reikalavimai dėl įrengimo

Elektros tiekimas ir įžeminimas

- Reikalingas 220–240 V / 50 Hz kintamosios srovės saugiklis arba automatinis grandinės pertraukiklis.
- Naudokite atskirą grandinės šaką, kuria elektra tiekama tik į jūsų turimą skalbyklę.

Siekiant užtikrinti tinkamą įžeminimą, prie jūsų skalbyklės pridamas maitinimo laidas, turintis trišakį kištuką su įžeminimu, skirtą naudoti tinkamai įmontuotam ir įžemintam lizdui.

Pasikonsultuokite su kvalifikuotu elektriku ar techninės priežiūros specialistu, jei nesate tikri dėl įžeminimo.

Nekeiskite pateikto kištuko konstrukcijos. Jei jis netinka lizdui, kreipkitės į kvalifikuotą elektriką, kad įrengtų tinkamą lizdą.

ĮSPĖJIMAS

- NENAUDOKITE ilginamojo laido.
- Naudokite tik tą maitinimo laidą, kuris pateikiamas su skalbykle.
- NEJUNKITE įžeminimo laido prie plastikinių vandentiekio sistemos dalių, dujų tinklų ar karšto vandens vamzdžių.
- Neteisingai prijungti įžeminimo laidininkai gali sukelti elektros smūgį.

Vandens tiekimas

Tinkamas vandens spaudimas šiai skalbyklei yra nuo 50 kPa iki 1000 kPa. Vandens spaudimas, mažesnis nei 50 kPa, gali neleisti vandens vožtuvui iki galo užsidaryti. Arba gali užstrukti ilgiau nei numatyta, kol skalbyklė prisipildys vandens, dėl to skalbyklė išsijungia. Vandens čiaupai turi būti 120 cm atstumu nuo galinės skalbyklės sienelės, kad pridamos įleidimo žarnos ją pasiektų.

Kad sumažintumėte nuotėkio pavojų:

- pasirūpinkite, kad vandens čiaupai būtų lengvai pasiekiami;
- užsukite čiaupus, kai skalbyklė nenaudojama;
- reguliariai tikrinkite, ar vandens įleidimo žarnų sujungimuose nėra nuotėkio.

PERSPĖJIMAS

Prieš naudodami skalbyklę pirmą kartą, patikrinkite visus vandens vožtuvų sujungimus ir ar čiaupai nėra kiauri.

Vandens išleidimas

„Samsung“ rekomenduoja naudoti 60–90 cm ilgio slėgimo vamzdį. Išleidimo žarna turi būti nutiesta iki slėgimo vamzdžio per išleidimo žarnos sąvaržą, o slėgimo vamzdis turi visiškai uždengti išleidimo žarną.

Grindys

Kad skalbyklė gerai veiktų, ji turi būti statoma ant tvirtai išklotų grindų. Gali prireikti sutvirtinti medines grindis, kad sumažintumėte vibraciją ir (arba) nesubalansuotą apkrovą. Kilimai ir minkšti plytelių paviršiai neužtikrina pakankamo pasipriešinimo vibracijoms ir jūsų skalbyklė gali šiek tiek judėti gręžimo ciklo metu.

Įrengimas



PERSPĖJIMAS

Neįrenkite savo skalbyklės ant pakylos ar menkai paremtos konstrukcijos.

Vandens temperatūra

Neįrenkite skalbyklės vietose, kur vanduo gali užšalti, nes skalbyklės vandens vožtuvuose, siurbliuose ir (arba) žarnose visada lieka šiek tiek vandens. Jungiamosiose dalyse likęs užšalęs vanduo gali pažeisti dirželius, siurbį ir kitas skalbyklės dalis.

Montavimas nišoje ar sieninėje spintoje

Mažiausi atstumai, užtikrinantys stabilų veikimą:

Iš šonų	25 mm	Iš galo	50 mm
Iš viršaus	25 mm	Iš priekio	550 mm

Jei ir skalbyklė, ir džiovintuvas yra įrengti vienoje vietoje, nišos ar sieninės spintos priekis turi turėti mažiausiai 550 mm nekliudomą oro angą. Tik jūsų skalbyklei nebūtina atskira oro anga.

Įrengimo etapai

1 ETAPAS – vietos parinkimas

Reikalavimai vietai:

- tvirtas ir lygus paviršius be kiliminės ar grindų dangos, kuri kliudytų vėdinimui;
- apsaugota nuo tiesioginės saulės šviesos;
- tinkama patalpa vėdinimui ir laidų jungimui;
- aplinkos temperatūra visada aukštesnė nei užšalimo temperatūra (0 °C);
- toli nuo šilumos šaltinių.

 **PASTABA**

- Kad išvengtumėte per didelės vibracijos dirbant skalbyklei, visų pirma atsižvelkite į stabilumo užtikrinimą.
- Statykite skalbyklę ant tvirtų ir lygių grindų.
- Nemontuokite skalbyklės ant minkštų grindų ar grindų dangų.
- Jei skalbyklę montuojate ant medinių grindų, prie grindų pritvirtinkite vandeniui atsparią medinę plokštę (mažiausiai 30 mm / 1,18 colio storio). Be to, rekomenduojame ant medinių grindų statomą skalbyklę montuoti kampe.

Įrengimas

2 ETAPAS – transportavimo varžtų pašalinimas

Išpakuokite gaminį ir pašalinkite visus transportavimo varžtus.

PASTABA

Transportavimo varžtų skaičius priklauso nuo modelio.

ĮSPĖJIMAS

- Pakavimo medžiagos gali būti pavojingos vaikams. Visas pakavimo medžiagas (plastikinius maišus, polistireną ir t. t.) pašalinkite vaikams nepasiekiamoje vietoje.
- Pašalinę transportavimo varžtus saugodamiesi sužalojimo uždenkite angas varžtų kamšteliais. Nejudinkite skalbyklės, jei joje nėra transportavimo varžtų. Prieš perkeldami skalbyklę į kitą vietą, įsukite transportavimo varžtus. Laikykite transportavimo varžtus saugioje vietoje, kad galėtumėte juos naudoti ateityje.

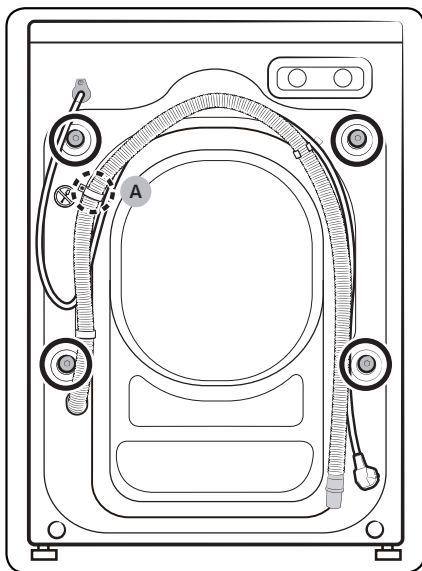

1. Raskite transportavimo varžtus (paveikslėlyje pažymėtus apskritimais) galinėje skambimo mašinos dalyje.

PERSPĖJIMAS

Neišsukite varžto (A), laikančio žarnos sąvaržą.

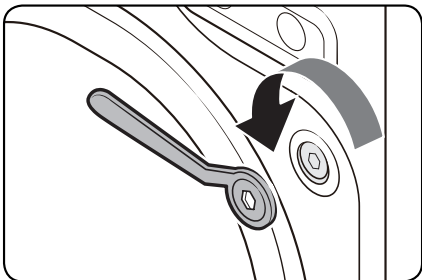

2. Naudodami pridėtą raktą, atlaisvinkite visus transportavimo varžtus, sukdami juos prieš laikrodžio rodyklę.

 **PASTABA**

Transportavimo varžtus išsaugokite ateičiai.

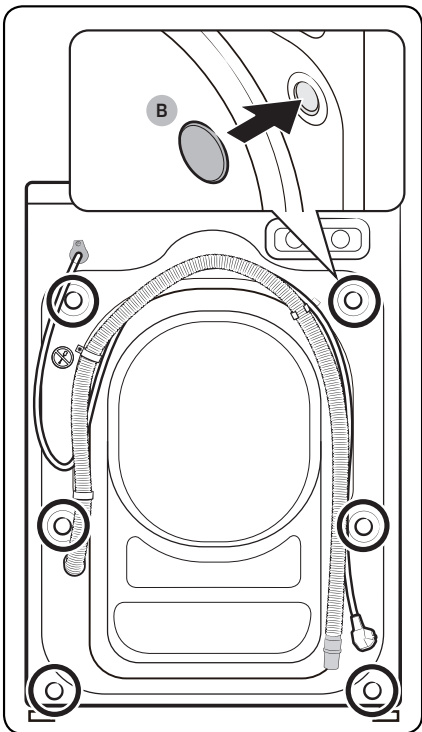

3. Įstatykite varžtų gaubtelius (B) į angas (paveikslėlyje pažymėtas apskritimais).

Įrengimas

3 ETAPAS – išlyginančių kojų reguliavimas

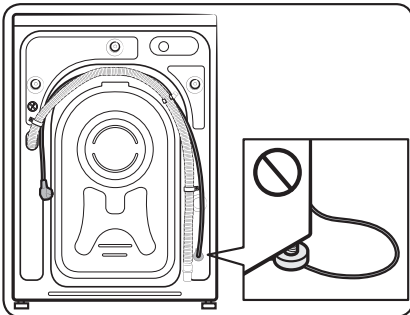
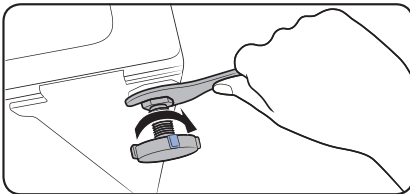
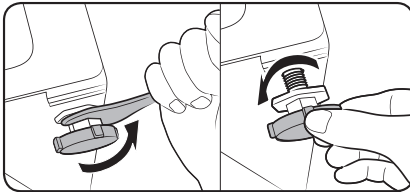

1. Atsargiai įstumkite skalbyklę į jos vietą. Dėl per didelės jėgos gali būti sugadintos išlyginančios kojelės.
2. Išlyginkite skalbyklę, ranka sureguliuodami išlyginančias kojeles.
3. Baigę reguliuoti, varžklas priveržkite raktu.

⚠ PERSPĖJIMAS

Montuodami gaminį įsitinkinkite, kad išlyginamosios kojelės nespaudžia maitinimo laido.

⚠ PERSPĖJIMAS

Įsitinkinkite, kad visos išlyginamosios kojelės stovi ant grindų paviršiaus, kad dėl vibracijos skalbyklė nejudėtų ar nekeltų triukšmo. Tada patikrinkite, ar skalbyklė nesiūbuoja. Jei skalbyklė nesiūbuoja, priveržkite varžklas.

4 ETAPAS – vandens tiekimo žarnos prijungimas

Tiekiami vandens žarna gali skirtis. Tai priklauso nuo modelio. Laikykitės atitinkamai vandens tiekimo žarnai taikytinų nurodymų.

Jungimas prie srieginio vandens čiaupo

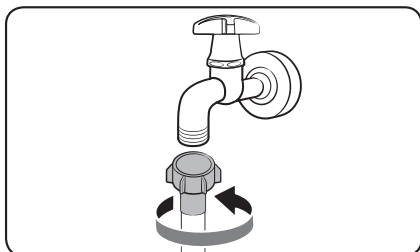

1. Prijunkite vandens tiekimo žarną prie vandens čiaupo, tada priveržkite ją pasukdami į dešinę.

⚠ PERSPĖJIMAS

Prieš prijungdami vandens tiekimo žarną, įsitikinkite, kad žarnos jungtyje yra guminė poveržlė. Nenaudokite žarnos, jei poveržlė pažeista arba jos nėra.

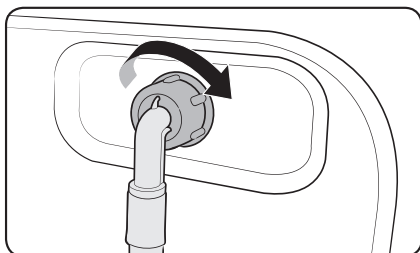

2. Kitą vandens tiekimo žarnos galą prijunkite prie vandens įleidimo vožtuvo, esančio skalbyklės gale, tada priveržkite ją pasukdami į dešinę.

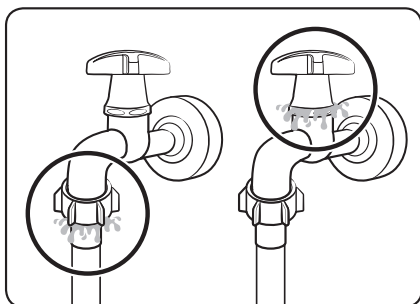

3. Lėtai atsukite vandens čiaupą ir patikrinkite, ar sujungimų vietoje nėra vandens nuotėkio. Jei vanduo prateka, pakartokite 1 ir 2 veiksmus.

⚠ ĮSPĖJIMAS

Jei nuteka vanduo, nesinaudokite skalbykle ir atjunkite ją nuo elektros tinklo. Jei vanduo teka iš žarnos, kreipkitės į vietinį „Samsung“ aptarnavimo centrą, o jei iš vandens čiaupo – į santėchniką. Kitu atveju gali išstikti elektros smūgis.

Įrengimas

⚠ PERSPĖJIMAS

Stipriai neįtemptkite vandens tiekimo žarnos. Jei žarna per trumpa, pakeiskite ją ilgesne, aukštam spaudimui tinkama žarna.

Jungimas prie nesrieginio vandens čiaupo

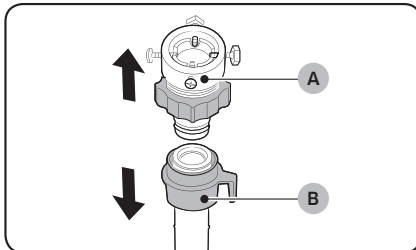

1. Nuimkite adapterį (A) nuo vandens tiekimo žarnos (B).

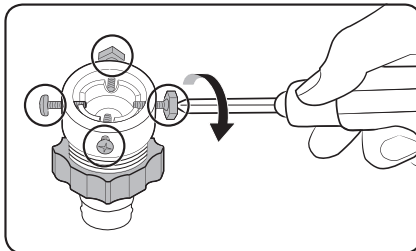

2. Kryžminiui atsuktuvu atlaisvinkite keturis adapterio varžtus.

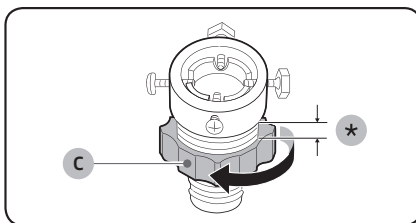

3. Laikykite adapterį ir pasukite dalį (C) rodyklės kryptimi, kad ją atlaisvintumėte 5 mm (*).

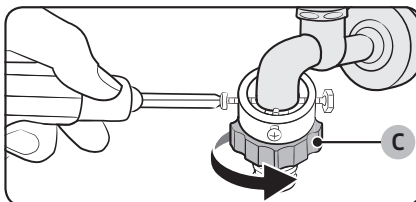

4. Uždėkite adapterį ant vandens čiaupo, tuomet keldami adapterį priveržkite varžtus.

5. Pasukite dalį (C) rodyklės kryptimi, kad ją priveržtumėte.

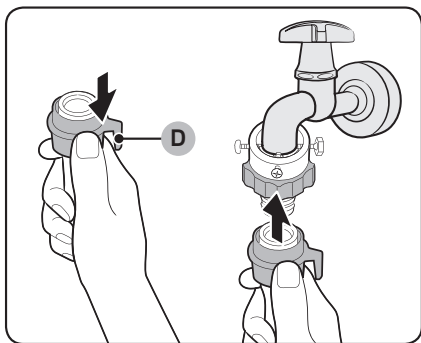

6. Traukdami **dalį (D)** ant vandens tiekimo žarnos, prie adapterio prijunkite vandens tiekimo žarną. Tada atleiskite **dalį (D)**. Žarna spragtelėjusi užsifiksuoja adapteryje.

7. Kaip užbaigti vandens tiekimo žarnos prijungimą, žr. 2 ir 3 pkt. skirsnyje „Jungimas prie srieginio vandens čiaupo“.

PASTABA

- Vandens tiekimo žarną prijungę prie adapterio, įsitikinkite, kad ji prijungta teisingai: patraukite vandens tiekimo žarną žemyn.
- Naudokite dažniausiai naudojamą vandens čiaupų tipą. Jei čiaupas yra stačiakampis arba per didelis, prieš kišdami čiaupą į adapterį, nuimkite tarpinės žiedą.

Įrengimas

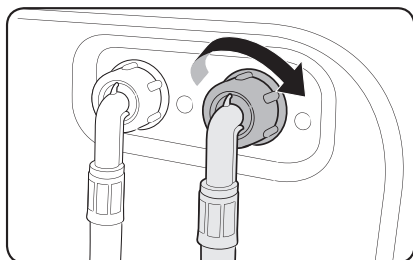

Modeliams su papildomu karšto vandens įleidimu:

1. Raudoną karšto vandens tiekimo žarnos galą prijunkite prie karšto vandens įleidimo, esančio skalbyklės gale.
2. Kitą karšto vandens tiekimo žarnos galą prijunkite prie karšto vandens čiaupo.

Žarna „Aqua“ (tik tam tikruose modeliuose)

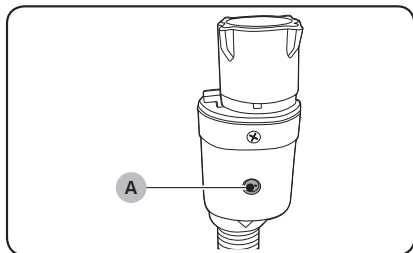

Žarna „Aqua“ įspėja naudotoją apie vandens nuotėkio pavojų. Ji matuoja vandens srautą ir nuotėkio atveju įžiebia centre esantį indikatorį (A).

PASTABA

Žarnos „aqua stop“ galas turi būti pritvirtintas prie vandens čiaupo, o ne prie mašinos.

5 ETAPAS – išleidimo žarnos įrengimas

Išleidimo žarną galima įrengti trimis būdais:

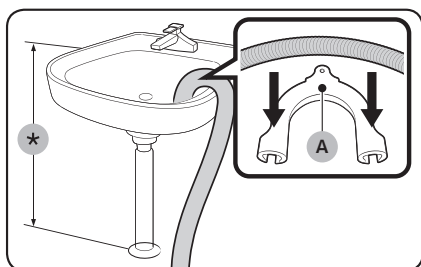

Uždėjus ant kriauklės krašto

Išleidimo žarna turi būti įrengta nuo 60 iki 90 cm aukštyje (*) virš grindų. Išleidimo žarnos sulenkimui išlaikyti naudokite pridedamą **plastikinį žarnos laikiklį (A)**. Kad būtų užtikrintas stabilus vandens išleidimas, pritvirtinkite laikiklį prie sienos kabliu.

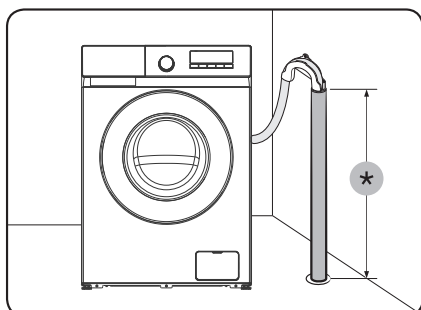

Pritvirtinus prie vandens išleidimo vamzdžio

Išleidimo žarna turi būti įrengta nuo 60 iki 90 cm aukštyje (*). Rekomenduojama naudoti 65 cm aukščio vertikalus vamzdį.

- Norėdami, kad vandens išleidimo žarna liktų tinkamoje padėtyje, naudokite kartu tiekiamą plastikinį žarnos laikiklį (žr. paveikslėlį).
- Siekiant, kad išleidimo metu vanduo netekėtų pagal sifono veikimo principą, į vandens išleidimo vamzdį reikia įstatyti bent 15 cm vandens išleidimo žarnos.
- Pritvirtinkite žarnos laikiklį prie sienos, kad vandens išleidimo žarna nejudėtų.

Reikalavimai išleidimo vamzdžiui:

- mažiausias skersmuo – 5 cm;
- didžiausias pratekantis srautas – 60 litrų per minutę.

Įrengimas

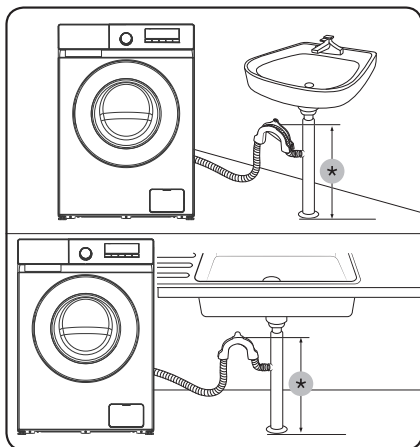

Pritvirtinus prie prausyklės vandens išleidimo vamzdžio atšakos

Išleidimo vamzdžio atšaka turi būti virš prausyklės sifono, o žarnos galas – ne mažesniame kaip 60 cm aukštyje virš grindų.

(*): 60 cm

⚠ PERSPĖJIMAS

Prieš prijungdami išleidimo vamzdį, nuimkite kriauklės vandens išleidimo vamzdžio atšakos dangtelį.

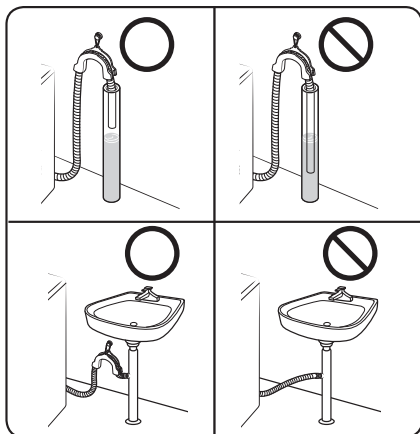

⚠ PERSPĖJIMAS

Nedėkite vandens išleidimo žarnos į stovintį vandenį arba į tvenkinį. Vanduo gali sugrįžti atgal į skalbyklę.

6 ETAPAS – maitinimo įjungimas

Įjunkite maitinimo laidą į sieninį kintamosios srovės 220–240 V / 50 Hz patvirtintą elektros lizdą, kuris turi būti apsaugotas saugikliu arba automatinio grandinės pertraukikliu. Tada paspauskite mygtuką **Maitinimas** (⏻), kad įjungtumėte skalbyklę.

Prieš pradedant skalbti

Pradinės nuostatos

Prieš pradėdami naudoti skalbyklę patikrinkite, ar ji įrengta tinkamai.

Prieš skalbdami drabužius pirmą kartą, turite atlikti skalbimo ciklą be drabužių.

1. Prijunkite vandens tiekimo žarnas prie vandens čiaupo ir skalbyklės.
2. Įjunkite maitinimo laidą į elektros lizdą.
3. Į skalbimo priemonių stalčių įpilkite maždaug 10 g skalbimo priemonės.
4. Spauskite Maitinimas (☺), kad įjungtumėte skalbyklę.
5. Pasukdami Ciklų perjungiklis pasirinkite „COTTON“ (MEDVILNĖ).
6. Spauskite Paleidimas / Pristabdymas (▶||).

Skalbimo rekomendacijos

1 ETAPAS – rūšiavimas

Skalbinius rūšiuokite pagal tokius kriterijus:

- Priežiūros etiketę: skalbinius rūšiuokite į medvilninius, mišraus pluošto, sintetinius, šilkinčius, vilnonius ir viskozės.
- Spalvą: atskirkite baltus skalbinius nuo spalvotų.
- Dydį: kartu skalbiant skirtingo dydžio skalbinius, pagerėja skalbimo veiksmingumas.
- Patvarumą: gležnus audinius, pvz., gryną vilną, užuolaidas ir šilkinčius gaminius skalbkite atskirai. Žr. skalbiamų gaminių etiketes.



PASTABA

Būtinai patikrinkite drabužių priežiūros etiketę ir prieš skalbdami juos atitinkamai išrūšiuokite.

Prieš pradėdant skalbti

2 ETAPAS – ištuštinkite kišenes

Ištuštinkite visų skalbiamų drabužių kišenes.

- Metaliniai daiktai, pvz., monetos, sagės ir ant drabužių esančios sagtys, gali sugadinti kitus skalbiamus daiktus ir būgną.

Drabužius su sagomis ir siuviniais išverskite išvirkščia puse.

- Jei kelnių ar striukių užtrauktukai skalbimo metu yra atsegti, jei gali sugadinti būgną. Užtrauktukai turi būti užsegti ir apsaugoti raiščeliu.
- Drabužiai su ilgais užtrauktukais gali susipainioti su kitais drabužiais. Būtinai suriškite raiščius prieš pradėdami skalbti.

3 ETAPAS – naudokite skalbimo tinklėlį

- Liemenėles (skalbiamas vandeniui) būtinai įdėkite į skalbimo tinklėlį. Metalinės liemenėlių dalys gali išlįsti ir suplėšyti kitus skalbinius.
- Maži, lengvi drabužiai, pvz., puskojinės, pirštinės, kojinės ir nosinės, gali patekti tarp durelių. Įdėkite juos į tankų skalbimo tinklėlį.
- Neskalbkite skalbimo tinklelio vieno, be kitų skalbinių. Tai gali sukelti neįprastas vibracijas, dėl kurių mašina gali pasislinkti ir sužeisti žmones.

4 ETAPAS – išankstinis skalbimas (jei reikia)

Skalbdami labai purvinius drabužius, pasirinkite išankstinio skalbimo parinktį. Jei renkatės išankstinio skalbimo parinktį, į pagrindinio skalbimo stalčių berkite skalbimo miltelius.

5 ETAPAS – apskaičiuokite skalbinių įkrovos dydį

Neperkraukite skalbyklės. Neperkraukite skalbyklės, kitaip skalbiniai gali būti prastai išskalbti. Informacijos apie skalbinių įkrovos dydį atskiriems drabužių tipams rasite 39 psl.

PASTABA

Skalbiant patalynę ar užvalkalus, gali pailgėti skalbimo laikas arba sumažėti gręžimo efektyvumas. Skalbiant patalynę ar užvalkalus, rekomenduojamas didžiausias gręžimo ciklo greitis yra 800 aps./min. (2,0 kg ar mažiau skalbinių).

PERSPĖJIMAS

- Dėl netolygiai paskirstytų skalbinių gali sumažėti gręžimo efektyvumas.
- Įsitinkinkite, kad skalbiniai yra įdėti į būgną ir nėra prispausti durelėmis.
- Netrankykite durelių. Dureles uždarykite švelniai. Priešingu atveju durelės gali neužsidaryti tinkamai.



6 ETAPAS – naudokite tinkamo tipo skalbiklį

Naudojamo skalbiklio tipas priklauso nuo audinio tipo (medvilniniai, sintetiniai, netvirti, vilniniai gaminiai), spalvos, skalbimo temperatūros ir nešvarumo. Visada naudokite mažai putojantį skalbiklį, skirtą automatinėms skalbyklėms.

PASTABA

- Vadovaukitės skalbiklio gamintojo rekomendacijomis, atsižvelgdami į skalbinių svorį, jų nešvarumą ir vandens kietumą jūsų regione. Jei turite abejonų dėl vandens kietumo, susisiekite su vietos valdžios institucija, atsakinga už vandens kokybę.
- Nenaudokite sukietėjusio skalbiklio. Tokio skalbiklio gali likti po skalavimo ciklo ir užkišti išleidimo angą.

PERSPĖJIMAS

Skalbimo ciklu „WOOL“ (VILNA)  skalbdami vilninius gaminius, naudokite tik neutralų skystąjį skalbiklį. Skalbiančiam skalbimo ciklu „WOOL“ (VILNA)  ir naudojant skalbimo miltelius, jų gali likti ant skalbinių, milteliai gali nudažyti skalbinius.

Prieš pradant skalbti

Skalbimo kapsulės

Siekiant geriausių rezultatų su skalbimo kapsulėmis, būtina laikytis toliau pateiktų nurodymų.

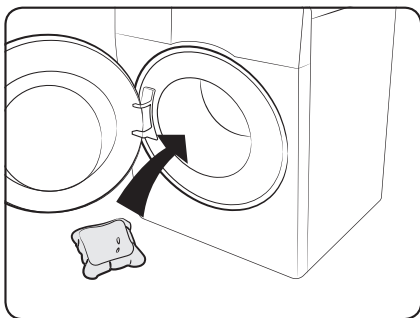

1. Kapsulę dėkite į tuščią būgną, arčiau užpakalinės sienelės.

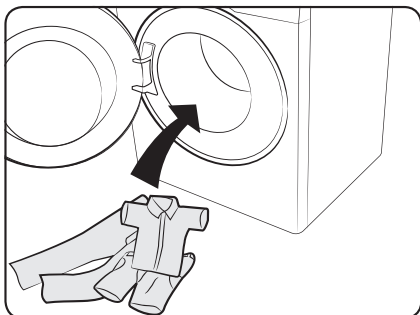

2. Dėkite skalbinius ant būgno esančios kapsulės.

PERSPĖJIMAS

Jei ciklo metu naudojamas šaltas vanduo arba jo trukmė yra mažiau nei valanda, kapsulė gali neištirpti visiškai.

Rekomendacija dėl skalbimo priemonės

Rekomendacijos galioja temperatūros diapazonams, nurodytiems ciklų diagramoje.

●	Rekomenduojama	▲	Tik skystas skalbiklis
–	Nerekomenduojama	△	Tik skalbimo milteliai

Ciklas	Skalbiklis			Temperatūra (°C)
	Universalus	Gležni ir vilnoniai audiniai	Specialistas	
„ECO 40-60“ (EKON. 40-60)	●	–	–	40
„COTTON“ (MEDVILNĖ)	●	–	–	Cold (Šaltas) ~ 90
„SYNTHETICS“ (SINTETINIAI AUDINIAI)	●	–	–	Cold (Šaltas) ~ 60
„QUICK WASH“ (GREITAS SKALBIMAS)	●	–	–	Cold (Šaltas) ~ 30
„MIXED LOAD“ (ĮVAIRŪS AUDINIAI)	●	–	–	Cold (Šaltas) ~ 40
„INTENSIVE“ (INTENSIVUS)	●			60
„WOOL“ (VILNA) 	–	▲	▲	Cold (Šaltas) ~ 40
„COLOURS“ (SPALVOTI)	●	–	–	Cold (Šaltas) ~ 40
„BABY CARE“ (KŪDIKIŲ DRABUŽĖLIAI)	●	–	–	Cold (Šaltas) ~ 60

Kitoms nei ECO 40-60 (EKON. 40-60) programoms pateiktos reikšmės yra tik orientacinės.

Prieš pradedant skalbti

Prieš pradant skalbti

Nurodymai dėl skalbimo priemonių stalčiaus

Skalbyklėje įrengtas trijų skyrių dozatorius: kairysis skyrius skirtas pagrindiniam skalbimui, vidurinis – audinių minkštikliams ir galinis dešinysis – pirminiam skalbimui.

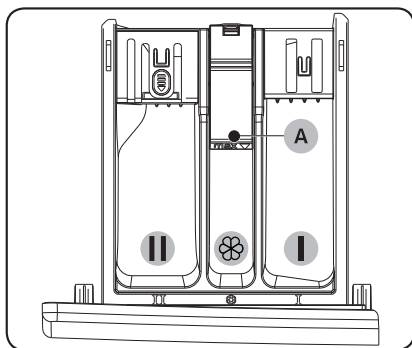

- 01 Pirminio skalbimo skyrius: pilkite skalbiklį pirminiam skalbimui arba krakmolą.
- 02 Pagrindinio skalbimo skyrius: pilkite skalbiklį pagrindiniam skalbimui, vandens minkštiklį, mirkymo priemones, baliklį ir (arba) dėmių išėmiklį.
- 03 Minkštiklio skyrius: pilkite priedus, pvz., audinių minkštiklį. Nepilkite virš didž. lygio linijos (A).

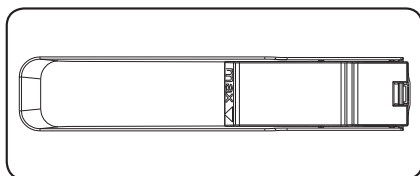

PASTABA

Tikroji minkštiklio kreiptuvo išvaizda gali skirtis, tai priklauso nuo modelio.

PERSPĖJIMAS

- Neatidarykite skalbimo priemonių stalčiaus skalbyklei veikiant.
- Nenaudokite šių tipų skalbiklių:
 - tablečių arba kapsulių tipo;
 - rutulio ar tinklo tipo.
- Kad skyrius neužsikistų, koncentruotas arba labai prisotintas priemones (audinių minkštiklius arba skalbiklius) prieš naudojant reikia praskiesti vandeniu.
- Įjungę skalbimo pabaigos atidėjimą, nepilkite skalbiklio tiesiai į mašinos būgną, nes skalbiniai gali išblukti. Įjungę skalbimo pabaigos atidėjimą, naudokite skalbimo priemonių stalčių.

Skalbiklio pylimas į skalbimo priemonių stalčių

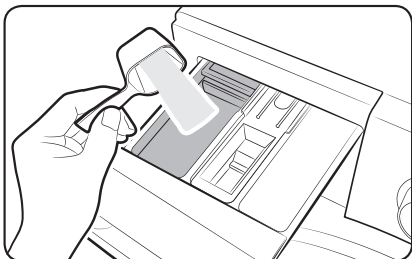

1. Ištraukite skalbimo priemonių stalčių.
2. Įpilkite skalbimo priemonės į  pagrindinio skalbimo skyrių, kaip nurodo arba rekomenduoja gamintojas.

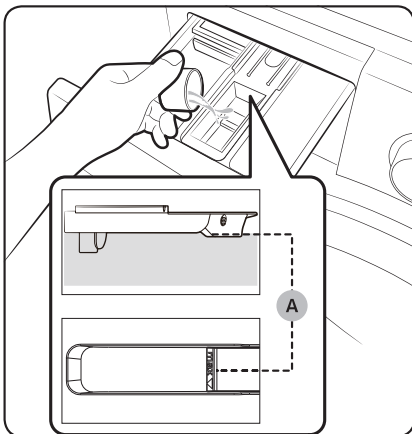

3. Įpilkite audinių minkštiklio į  minkštiklio skyrių. Nepilkite virš didž. lygio linijos (A). Minkštiklis bus naudojamas galutinio skalavimo metu.

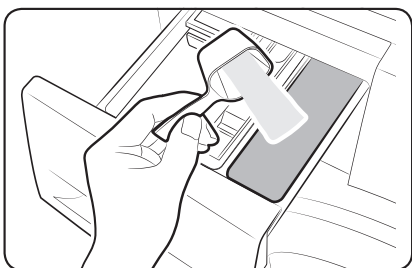

4. Jei norite naudoti pirminį skalbimą, į  pirminio skalbimo skyrių įpilkite pirminio skalbimo priemonės, kaip nurodo arba rekomenduoja gamintojas.
5. Uždarykite skalbimo priemonės stalčių.

Prieš pradėdant skalbti

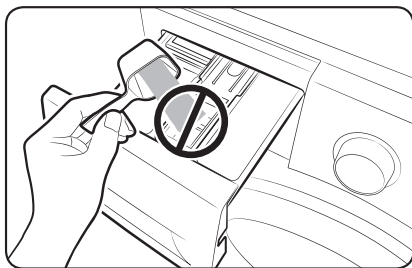

Prieš pradėdant skalbti

PERSPĖJIMAS

- Neberkite skalbimo miltelių į skystojo skalbiklio kreiptuvą.
- Prieš naudojant koncentruotą audinių minkštiklį, jį reikia praskiesti vandeniu.
- Nepilkite pagrindinio skalbimo priemonės į  minkštiklio skyrių.
- Nepilkite per daug skalbiklio. Skalbimo rezultatai gali suprastėti.
- Nenaudokite jokių valiklių būgnui plauti. Cheminių medžiagų likučiai būgne sumažina skalbimo efektyvumą.

Skalbyklės valdymas

Valdymo skydelis

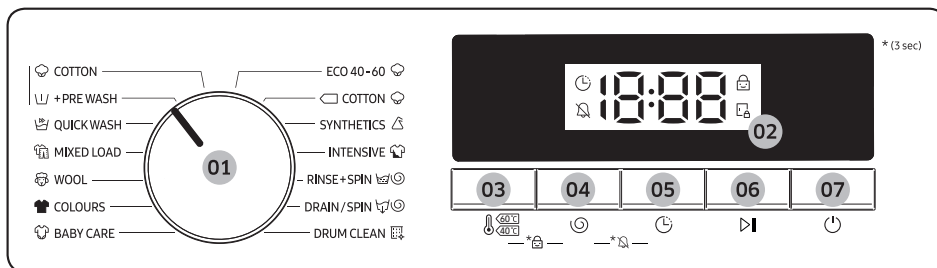

01 Ciklų perjungiklis	Norėdami pasirinkti ciklą, pasukite perjungiklį.
02 Ekranas	Ekране rodoma esamo ciklo informacija ir apytikslis likęs laikas arba informacinis kodas, jei kilo nesklandumų.
03 Temperatūra 🌡️	Spauskite, kad pakeistumėte esamo ciklo vandens temperatūrą. Galimas naudoti temperatūros diapazonas priklauso nuo ciklo. Pasirinkta temperatūra bus rodoma ekrane.
04 Gręžimas 🌀	Spauskite, kad pakeistumėte esamo ciklo gręžimo greitį. Galimas naudoti gręžimo greitis priklauso nuo ciklo. Pasirinktas gręžimo greitis bus rodomas ekrane.
05 Skalavimo pabaigos atidėjimas 🕒	Pakartotinai spauskite mygtuką Skalavimo pabaigos atidėjimas 🕒, kad pasirinktumėte galimą Skalavimo pabaigos atidėjimas parinktį (nuo 3 iki 24 valandų kas vieną valandą).
06 Paleidimas / Pristabdymas ▶️	Spauskite, kad paleistumėte arba pristabdytumėte veikimą. Paspauskite mygtuką vieną kartą, kad ciklas būtų paleistas. Norėdami pristabdyti veikimą, paspauskite mygtuką dar kartą. Ciklo nustatymus ir parinktis galite keisti. Norėdami atnaujinti pristabdytą veikimą, paspauskite mygtuką dar kartą.
07 Maitinimas ⏻	Spauskite, kad įjungtumėte arba išjungtumėte skalbyklę. Jei įjungsitės skalbyklę ir jos nenaudositės 10 minučių, ji išsijungs automatiškai.

*(3 sec): Paspauskite ir palaikykite nuspaudę 3 sekundes.

Skalbyklės valdymas

Skalbyklės valdymas

Paprasti veiksmai paleisti skalbyklę

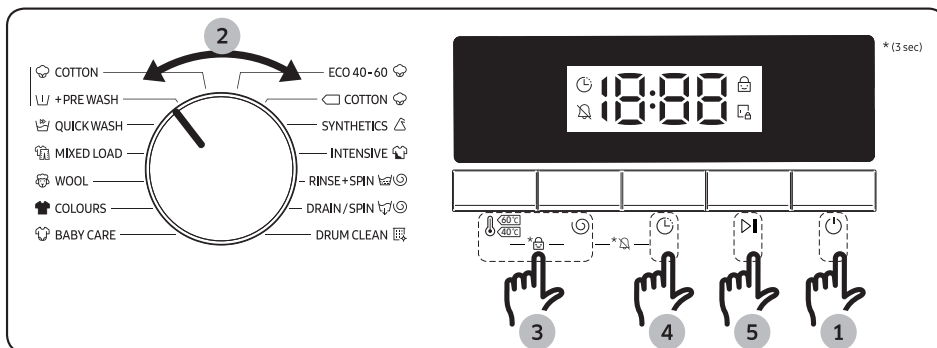

1. Spauskite Maitinimas (⏻), kad įjungtumėte skalbyklę.
2. Pasukite Ciklų perjungiklį, kad pasirinktumėte ciklą.
3. Jei reikia, pakeiskite ciklo nuostatas (Temperatūra ir Gręžimas).
4. Nustatykite Skalavimo pabaigos atidėjimą, je norite, kad skalavimo ciklas būtų baigtas pageidaujamu laiku.
5. Spauskite Paleidimas / Pristabdymas (▶||).

Ciklo keitimas vykdymo metu

1. Spauskite Paleidimas / Pristabdymas (▶||), kad sustabdytumėte programos vykdymą.
2. Pasirinkite kitą ciklą.
3. Dar kartą spauskite Paleidimas / Pristabdymas (▶||), kad paleistumėte naują ciklą.

Ciklų apžvalga

Standartiniai ciklai

Ciklas	Aprašas	Didž. kiekis (kg)		
		9 kg modelis	8 kg modelis	7 kg modelis
„COTTON“ (MEDVILNĖ)	<ul style="list-style-type: none"> Medvilniniams audiniams, patalynei, staltiesėms, apatiniams drabužiams, rankšluosčiams ir marškiniams. Skalbimo laikas ir skalavimo ciklų skaičius automatiškai parenkami atsižvelgiant į įkrovos svorį. Skirtas skalbti nestipriai suteptus medvilnės gaminius vardinėje 20 °C temperatūroje. 	9	8	7
„+PRE WASH“ (+ IŠANKSTINIS SKALBIMAS)	<ul style="list-style-type: none"> Įtraukia pirminio skalbimo procesą prieš paleidžiant ciklą „COTTON“ (MEDVILNĖ). 	5,5	5	4,5
„QUICK WASH“ (GREITAS SKALBIMAS)	<ul style="list-style-type: none"> Ne itin suteptiems skalbiniams, jei jų skalbiama mažiau nei 2,0 kg ir norite juos išskalbti greičiau. 	2	2	2
„MIXED LOAD“ (ĮVAIRŪS AUDINIAI)	<ul style="list-style-type: none"> Įvairiems medvilniniams ir sintetiniams audiniams. 	4,5	4	3
„WOOL“ (VILNA) 	<ul style="list-style-type: none"> Vilnos skalbimo programos metu skalbiniai švelniai teliūskuojami ir mirkomi, kad vilnonis audinys nesusitrauktų / nesideformuotų. Rekomenduojama naudoti neutralų skalbiklį. 	3	2	2
„COLOURS“ (SPALVOTI)	<ul style="list-style-type: none"> Tamsios spalvos gaminiams iš medvilnės, sintetinių audinių ar mišriems audiniams. 	4,5	4	3,5
„BABY CARE“ (KŪDIKIŲ DRABUŽĖLIAI)	<ul style="list-style-type: none"> Naudojamas skalbimas aukštoje temperatūroje ir papildomi skalavimai, kad efektyviai būtų pašalintas likęs skalbiklis. 	4,5	4	3,5
„ECO 40-60“ (EKON. 40–60)	<ul style="list-style-type: none"> Skirtas skalbti vidutiniškai suteptus medvilnės gaminius, kuriuos nurodyta skalbti 40 °C arba 60 °C, temperatūroje to paties ciklo metu. Šis ciklas naudojamas įvertinti atitiktį ES ekologinio projektavimo įstatymams. Tai yra numatytasis ciklas. 	9	8	7

Skalbyklės valdymas



Ciklas	Aprašas	Didž. kiekis (kg)		
		9 kg modelis	8 kg modelis	7 kg modelis
☐ „COTTON“ (MEDVILNĖ)	<ul style="list-style-type: none"> Optimalus efektyvumas suvartojant mažiau energijos, skirta medvilniniams audiniams, patalynei, staltiesėms, apatiniams drabužiams, rankšluosčiams ir marškiniams. 	9	8	7
„SYNTHETICS“ (SINTETINIAI AUDINIAI)	<ul style="list-style-type: none"> Palaidinėms ir marškiniams, pasiūtiems iš poliesterio (dioleno, treviros), poliamido (perlono, nailono) ir pan. 	4,5	4	3,5
„INTENSIVE“ (INTENSIVUS)	<ul style="list-style-type: none"> Labai purviniams skalbiniams. Trunka ilgiau, nei kiti ciklai. 	9	8	7
„RINSE+SPIN“ (SKALAVIMAS IR GRĘŽIMAS)	<ul style="list-style-type: none"> Paleidžiamas papildomas skalavimo procesas po to, kai skalbiniams buvo panaudotas audinių minkštiklis. 	9	8	7
„DRAIN/SPIN“ (IŠLEIDIMAS / GRĘŽIMAS)	<ul style="list-style-type: none"> Paleidžiamas papildomas gręžimo procesas, kad iš skalbinių būtų efektyviai pašalinama drėgmė. 	9	8	7
„DRUM CLEAN“ (BŪGNO PLOVIMAS)	<ul style="list-style-type: none"> Išvalomas būgnas, pašalinant nešvarumus ir bakterijas. Įsitikinkite, kad būgnas yra tuščias. Nenaudokite jokių valiklių būgnui plauti. 	-	-	-

PASTABA

- Jei į buitinę skalbyklę arba buitinę skalbyklę-džiovintuvą atitinkamoms programoms skalbinius dėsate iki gamintojo nurodytos talpos, sutaupysite energijos ir vandens.
- Triukšmui ir likusiam drėgmės kiekiui turi įtakos sukimosi greitis: kuo didesnis sukimosi greitis džiovinimo fazėje, tuo didesnis triukšmas ir mažesnis likęs drėgmės kiekis.
- Efektyviausias energijos sąnaudų atžvilgiu ciklas paprastai yra tas, kuris veikia esant žemesnei temperatūrai ir ilgesnei trukmei.

Skalbimo pabaigos atidėjimą

Galite nustatyti skalbyklę, kad ji automatiškai baigtų skalbti vėliau, pasirinkdami delną nuo 3 iki 24 valandų (kas 1 val.). Rodoma valanda reiškia skalbimo pabaigos laiką.

1. Pasirinkite ciklą. Tada, jei reikia, pakeiskite ciklo nuostatas.
2. Keletą kartų spauskite **Skalbimo pabaigos atidėjimą** , kol bus nustatytas pageidaujamas elementas.
3. Spauskite **Paleidimas / Pristabdymas** . Įsižiebs atitinkamas indikatorius, o laikrodis ims skaičiuoti laiką.
4. Jei norite atšaukti funkciją **Skalbimo pabaigos atidėjimą** , iš naujo paleiskite skalbyklę, spausdami **Maitinimas**.

Pavyzdys iš tikrojo gyvenimo



Norite, kad dviejų valandų trukmės programa baigtųsi po 3 valandų, skaičiuojant nuo dabar. Tam esamame cikle turite pridėti parinktį **Skalbimo pabaigos atidėjimą** ir nustatyti 3 valandų delsos nuostatą ir 14.00 valandą spausti **Paleidimas / Pristabdymas** . Kas įvyks? Mašina pradės veikti 15.00 valandą ir baigs darbą 17.00 valandą. Žemiau pateikta šio pavyzdžio laiko diagrama.



Nuostatos

Apsauga nuo vaikų



Siekiant užkirsti kelią nelaimingiems atsitikimams dėl vaikų veiksmų, Apsauga nuo vaikų užrakina visus mygtukus, išskyrus mygtuką **Maitinimas** .

- Norėdami įjungti arba išjungti funkciją **Apsauga nuo vaikų**, kartu spauskite ir nuspaudę 3 sekundes palaikykite **Temperatūra**  ir **Gręžimas** .

Kai **Apsauga nuo vaikų** įjungta, indikatorius  užsižiebia.

Perspėjimo išjungimas

Galite įjungti arba išjungti ciklo parinktuvo ir visų mygtukų garsą.

- Norėdami įjungti arba išjungti garsą, kartu spauskite ir nuspaudę 3 sekundes palaikykite **Gręžimas**  ir **Skalbimo pabaigos atidėjimą** . Kai garsas bus išjungtas, užsižiebs  indikatorius.

Techninė priežiūra

Pasirūpinkite, kad skalbyklė būtų švari, kad išvengtumėte pablogėjusio veikimo ir užtikrintumėte ilgesnį naudojimą.

Avarinis vandens išleidimas

Dingus maitinimo įtampai, prieš išimdami skalbinius, iš būgno išleiskite vandenį.

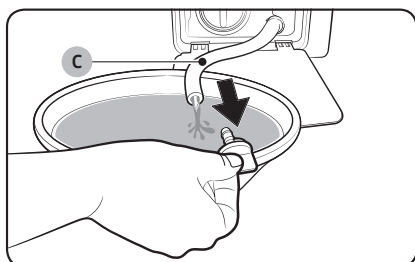
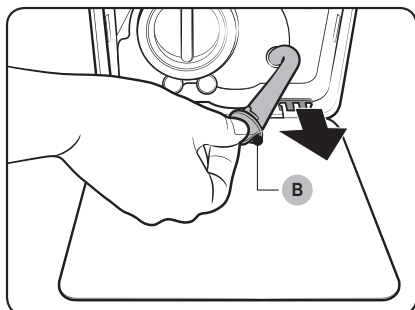
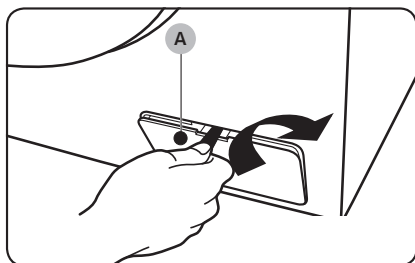

1. Išjunkite skalbyklės maitinimą ir ištraukite maitinimo kištuką iš elektros lizdo.
2. Atidarykite **filto dangtelį (A)** naudodami, pvz., monetą, lenkdami paveikslėlyje pavaizduota kryptimi.
3. Laikydami **vamzdelio kamštelį (B)**, prie dangtelio pastatykite tuščią talpų indą ir ištraukite avarinio vandens išleidimo vamzdelį iki indo.
4. Atidarykite vamzdelio kamštelį ir išleiskite vandenį pro **avarinio vandens išleidimo vamzdelį (C)** į indą.
5. Išleidę, uždarykite vamzdelio kamštelį ir įstatykite atgal vamzdelį. Tada uždarykite filtro dangtelį.

PASTABA

Naudokite talpų indą, nes vandens būgne gali būti daugiau nei tikėjotės.

Valymas

Skalbyklės paviršius

Naudokite minkštą šluostę ir buitinį neabrazyvinį valiklį. Nepurkškite vandens ant skalbyklės.

Tinklinis filtras

Vandens žarnos tinklinį filtrą valykite kartą ar du kartus per metus.

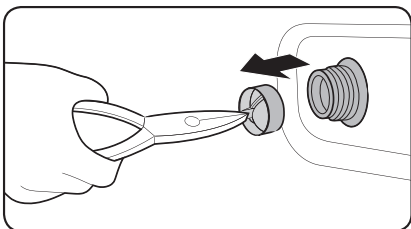
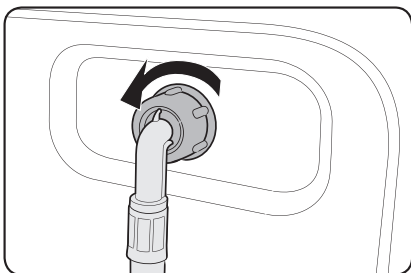

1. Išjunkite skalbyklę ir atjunkite maitinimo laidą.
2. Užsukite vandens čiaupą.
3. Atlaisvinkite ir atjunkite vandens žarną nuo galinės skalbyklės sienelės. Kad iš žarnos galinės skalbyklės sienelės netekėtų vanduo, užkimškite ją skuduru.
4. Tinkliniam filtrui ištraukti iš vandens įleidimo vožtuvo naudokite reples.
5. Tinklinį filtrą giliai panardinkite vandenyje, kad srieginė jungtis taip pat panirtų.
6. Tinklinį filtrą visiškai išdžiovinkite šešėlyje.
7. Vėl sumontuokite filtrą vandens įleidimo vožtuve ir prijunkite vandens tiekimo žarną prie įleidimo vožtuvo.
8. Atsukite vandens čiaupą.

PASTABA

Jei siurblio filtras yra užsikimšęs, ekrane parodomas informacinis kodas „4C“.

Techninė priežiūra

Nuosėdų filtras

Rekomenduojama valyti nuosėdų filtrą 5–6 kartus per metus, kad išvengtumėte užsikimšimo.

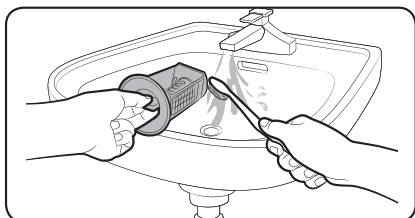
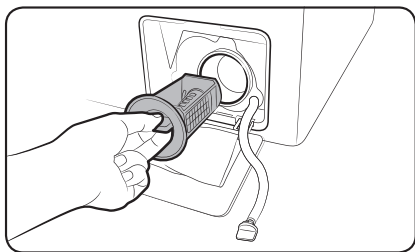

1. Išjunkite skalbyklę ir atjunkite maitinimo laidą.
2. Išleiskite būgne likusį vandenį. Žr. skyrių „Avarinis vandens išleidimas“.
3. Atidarykite **filto dangtelį (A)** su koku nors daiktu, pvz., moneta.
4. Pasukite nuosėdų filtro rankenėlę į kairę ir išleiskite likusį vandenį.
5. Nuosėdų filtrą valykite minkštu šepetėliu. Patikrinkite, ar neužsikišęs filtro viduje esantis išleidimo siurblio sraigtas.
6. Vėl įstatykite nuosėdų filtrą ir pasukite filtro rankenėlę į dešinę.

PASTABA

Jei nuosėdų filtras yra užsikimšęs, ekrane parodomas informacinis kodas „5C“.

PERSPĖJIMAS

- Įsitikinkite, kad išvalius filtrą, filtro rankenėlė yra tinkamai uždaryta. Kitu atveju gali atsirasti nuotėkis.
- Įsitikinkite, kad išvalius filtrą, jis yra tinkamai įstatytas. Kitu atveju gali atsirasti veikimo trikčių arba nuotėkis.

Skalbimo priemonių stalčius

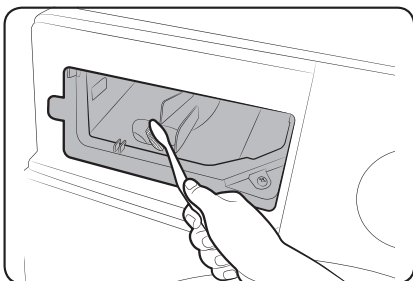
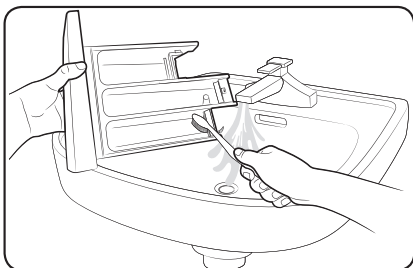
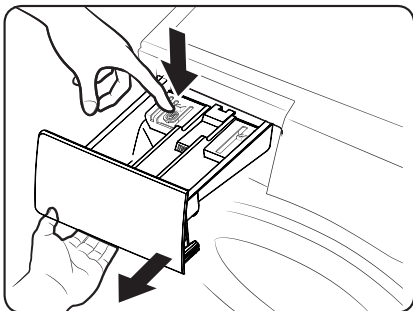

1. Laikydami nuspaudę žemyn fiksatoriaus svirtelę stalčiaus vidinėje dalyje, slinkdami atidarykite stalčių.
2. Išimkite iš stalčiaus skystojo skalbiklio kreiptuvą.
3. Stalčiaus dalis valykite tekančiu vandeniu ir minkštu šepetėliu.
4. Išvalykite stalčiaus nišą butelių šepetėliu, kad pašalintumėte joje esančius ploviklio likučius ir kalkių nuosėdas.
5. Įdėkite skystojo skalbiklio kreiptuvą atgal į stalčių.
6. Stalčių stumkite gilyn ir uždarykite.

PASTABA

Norėdami pašalinti likusį skalbiklį, esant tuščiam būgnui paleiskite vykdyti ciklą „RINSE+SPIN“ (SKALAVIMAS IR GREŽIMAS).

Techninė priežiūra

Atšildymas po užšalimo

Skalbyklė gali užšalti, jei temperatūra nukrenta žemiau 0 °C.

1. Išjunkite skalbyklę ir atjunkite maitinimo laidą.
2. Pilkite šiltą vandenį ant vandens čiaupo, kad atšiltų vandens žarna.
3. Atjunkite vandens žarną ir užmerkite ją šiltame vandenyje.
4. Įpilkite šilto vandens į būgną ir palikite 10 min.
5. Vėl prijunkite vandens tiekimo žarną prie vandens čiaupo.



PASTABA

Jei skalbyklė vis dar tinkamai neveikia, pakartokite ankstesnius veiksmus, kol ji ims tinkamai veikti.

Priežiūra ilgą laiką nenaudojant skalbyklės

Venkite palikti skalbyklę ilgą laiką nenaudojamą. Tokiu atveju išleiskite iš skalbyklės vandenį ir atjunkite maitinimo laidą.

1. Pasukite Ciklų perjungiklį, kad pasirinktumėte „RINSE+SPIN“ (SKALAVIMAS IR GRĘŽIMAS).
2. Ištuštinkite būgną, tada spauskite Paleidimas / Pristabdymas.
3. Ciklui pasibaigus, uždarykite vandens čiaupą ir atjunkite vandens žarną.
4. Išjunkite skalbyklę ir atjunkite maitinimo laidą.
5. Atidarykite dureles, kad būgne galėtų cirkuliuoti oras.

Trikčių diagnostika ir šalinimas

Kontroliniai punktai

Jei patyrėte nesklandumų su skalbykle, pirmiausia patikrinkite pagal toliau pateiktą lentelę ir pabandykite atlikti rekomenduojamus veiksmus.

Problema	Sprendimas
Nepasileidžia.	<ul style="list-style-type: none">• Įsitinkite, kad skalbyklė prijungta prie elektros tinklo.• Įsitinkite, kad durelės tinkamai uždarytos.• Įsitinkite, kad vandens čiaupai atidaryti.• Įsitinkite, kad paspaudėte ar bakstelėjote mygtuką Paleidimas / Pristabdymas, kad paleistumėte skalbyklę.• Patikrinkite, ar nesuaktyvinta Apsauga nuo vaikų.• Prieš tiekiant vandenį į skalbyklę, išgirsite kelis spragtelėjimus – mašina tikrina, ar užrakintos durelės, ir greitai išleidžiamas vanduo.• Patikrinkite saugiklį arba iš naujo įjunkite grandinės pertraukiklį.
Tiekiami nepakankamai vandens arba vanduo išvis nėra tiekiamas.	<ul style="list-style-type: none">• Visiškai atsukite vandens čiaupą.• Įsitinkite, kad durelės tinkamai uždarytos.• Patikrinkite, ar neužšalusi vandens tiekimo žarna.• Įsitinkite, ar vandens tiekimo žarna neužsikimšusi.• Įsitinkite, kad yra pakankamas vandens spaudimas.
Ciklui pasibaigus, skalbiklio stalčiuje lieka skalbimo priemonės.	<ul style="list-style-type: none">• Įsitinkite, kad veikiant skalbyklei yra pakankamas vandens spaudimas.• Patikrinkite, ar skalbiklį pilate į skalbimo priemonių stalčiaus vidurį.• Įsitinkite, kad tinkamai įdėtas skalavimo dangtelis.• Jei naudojate skalbimo miltelius, įsitinkite, kad skalbimo priemonės parinkiklis yra viršutinėje padėtyje.• Nuimkite skalavimo dangtelį ir išvalykite skalbimo priemonės stalčių.
Labai vibruoja ar kelia didelį triukšmą.	<ul style="list-style-type: none">• Įsitinkite, kad skalbyklė pastatyta ant lygių, tvirtų ir neslidžių grindų. Jei grindys nelygios, skalbyklės aukštį reguliuokite pasukdami atramines kojeles.• Įsitinkite, kad nuimti transportavimo varžtai.• Įsitinkite, kad skalbyklė nesiliečia su šalia esančiais daiktais.• Įsitinkite, kad skalbinių partija paskirstyta tolygiai.• Veikiant skalbyklei, triukšmą gali kelti jos variklis.• Skalavimo metu triukšmą gali kelti kombinezonai ar drabužiai su metalinėmis detalėmis. Tai yra normalu.• Triukšmą taip pat gali kelti tokie daiktai kaip monetos. Po skalavimo išimkite tokius daiktus iš būgno ar filtro dėklo.

Trikčių diagnostika ir šalinimas

Problema	Sprendimas
Neišleidžia vandens ir (arba) neišgręžia.	<ul style="list-style-type: none"> Įsitikinkite, kad išleidimo žarna yra tiesi iki pat išleidimo sistemos. Jei vandens išleidimas nėra pakankamas, kreipkitės į pagalbos tarnybą. Patikrinkite, ar neužsikimšęs nuosėdų filtras. Uždarykite dureles ir paspauskite mygtuką Paleidimas / Pristabdymas. Saugumo sumetimais skalbyklė nepradės džiovinimo ar išgręžimo, kol durelės nebus uždarytos. Įsitikinkite, kad išleidimo žarna neužšalus ir neužsikimšusi. Įsitikinkite, kad išleidimo žarna yra prijungta prie neužsikimšusios vandens išleidimo sistemos. Jei skalbyklei tiekiami nepakankamai elektros, skalbyklė laikinai neišleis vandens ir negręš. Kai tik elektros galios kiekis bus pakankamas, skalbyklė veiks įprastai. <p>Neišgręžiami skalbiniai.</p> <ul style="list-style-type: none"> Įsitikinkite, kad skalbiniai paskirstyti tolygiai. Įsitikinkite, kad skalbyklė pastatyta ant lygaus ir tvirto paviršiaus. Persikirstykite skalbinius. Jei reikia skalbti tik vieną drabužį, pvz., chalotą ar džinsus, baigiamojo gręžimo rezultatai gali būti nepatenkinami, o ekrane matysite pranešimą „Ub“.
Neatsidaro durelės.	<ul style="list-style-type: none"> Paspauskite arba bakstelėkite mygtuką Paleidimas / Pristabdymas, kad sustabdytumėte skalbyklę. Gali šiek tiek užtrukti, kol durelių užrakto mechanizmas atsirakins. Įsitikinkite, kad iš būgno buvo išleistas visas vanduo. Durelės gali neatsidaryti, jei būgne liko vandens. Išleiskite vandenį iš būgno ir atidarykite dureles rankomis. Įsitikinkite, kad nešviečia durelių užrakto rodmuo. Durelių užrakto lemputė užgęsta išleidus iš mašinos vandenį.
Per daug putų.	<ul style="list-style-type: none"> Naudokite rekomenduojamą skalbimo priemonės tipą. Naudokite didelio efektyvumo (HE) skalbimo priemonę, kad putų kiekis būtų mažesnis. Minkšto vandens, nedidelio skalbinių kiekio ar ne itin suteptų skalbinių atveju naudokite mažiau skalbimo priemonės. Patartina naudoti tik didelio efektyvumo (HE) skalbimo priemonę.
Panaudojamas ne visas skalbiklio kiekis.	<ul style="list-style-type: none"> Įsitikinkite, kad neviršijamas skalbiklio ir audinių minkštiklio kiekis.

Problema	Sprendimas
Išsijungia.	<ul style="list-style-type: none"> • Įjunkite maitinimo laidą į veikiančią elektros lizdą. • Patikrinkite saugiklį arba iš naujo įjunkite grandinės pertraukiklį. • Kad mašina pradėtų veikti, uždarykite dureles ir paspauskite mygtuką Paleidimas / Pristabdymas. Saugumo sumetimais skalbyklė nepradės džiovinimo ar išgręžimo, kol durelės nebus uždarytos. • Prieš tiekiant vandenį į skalbyklę, išgirsite kelis spragtelėjimus – mašina tikrina, ar užrakintos durelės, ir greitai išleidžiamas vanduo. • Ciklo metu gali būti padaryta pertrauka arba prasidėti vandens išleidimas. Šiek tiek palaukite, kol skalbyklė pradės veikti. • Įsitikinkite, kad neužsikimšo prie vandens čiaupų esantis vandens tiekimo žarnos tinklinis filtras. Periodiškai valykite tinklinį filtrą. • Jei skalbyklei tiekiamas nepakankamai elektros, skalbyklė laikinai neišleis vandens ir negręš. Kai tik elektros galios kiekis bus pakankamas, skalbyklė veiks įprastai.
Pilamas netinkamos temperatūros vanduo.	<ul style="list-style-type: none"> • Visiškai atsukite abu čiaupus. • Įsitikinkite, kad pasirinkta tinkama temperatūra. • Įsitikinkite, kad žarnos prijungtos prie teisingų čiaupų. Praplaukite vandens žarnas. • Įsitikinkite, kad vandens šildytuvas nustatytas tiekti mažiausiai 49 °C temperatūros vandenį. Taip pat patikrinkite vandens šildytuvo pajėgumą ir vandens šildymo trukmę. • Atjunkite žarnas ir išvalykite tinklinį filtrą. Tinklinis filtras gali būti užsikimšęs. • Kai skalbyklė prisipildo vandeniu, vandens temperatūra gali keistis, nes automatinio temperatūros reguliavimo funkcija tikrina tiekiamo vandens temperatūrą. Tai yra normalu. • Kai skalbyklė prisipildo vandeniu, galite pastebėti, kad pasirinkus šaltą ar šiltą temperatūrą, per dozatorių teka tik karštas ir (arba) tik šaltas vanduo. Tai yra įprastas automatinės temperatūros reguliavimo funkcijos veikimas, nes skalbyklė nustato vandens temperatūrą.
Ciklo pabaigoje skalbiniai yra drėgni.	<ul style="list-style-type: none"> • Pasirinkite didelį arba labai didelį išgręžimo greitį. • Naudokite didelio efektyvumo (HE) skalbimo priemonę, kad putų kiekis būtų mažesnis. • Skalbyklės įkrova skalbiniais yra per maža. Nedidelis skalbinių kiekis (vienas arba du drabužiai) gali pasiskirstyti netolygiai ir mašina neišgręš jų tinkamai. • Įsitikinkite, kad išleidimo žarna nesusisukusi ir neužsikimšusi.

Trikčių diagnostika ir šalinimas

Problema	Sprendimas
Prateka vanduo.	<ul style="list-style-type: none">Įsitikinkite, kad durelės tinkamai uždarytos.Įsitikinkite, kad visi žarnų sujungimai yra sandarūs.Įsitikinkite, kad išleidimo žarnos galas yra teisingai įstatytas ir pritvirtintas prie drenažo sistemos.Neperkraukite mašinos.Naudokite didelio efektyvumo (HE) skalbimo priemonę, kad putų kiekis būtų mažesnis.
Skleidžia kvapą.	<ul style="list-style-type: none">Pamuilės kaupiasi įdubose ir gali skleisti blogus kvapus.Periodiškai junkite valymo ciklus, kad išvalytumėte mašiną.Išvalykite durelių tarpiklį (membraną).Ciklui pasibaigus, nusauskite skalbyklės vidų.
Nesimato burbuliukų (tik „Bubbleshot“ modeliuose).	<ul style="list-style-type: none">Perkrovus mašiną, gali nesimatyti burbuliukų.Burbuliukų gali nebūti dėl itin nešvarių drabužių.

Jeigu problema išlieka, kreipkitės į aptarnavimo centrą. Aptarnavimo centro numeris nurodytas prie gaminio pritvirtintoje etiketėje.

Informaciniai kodai

Sutrikus mašinos veikimui, ekrane rodomas informacijos kodas. Patikrinkite pagal toliau pateiktą lentelę ir pabandykite atlikti rekomenduojamus veiksmus.

Kodas	Sprendimas
4C	Netiekiamas vanduo. <ul style="list-style-type: none">Įsitikinkite, kad vandens čiaupai atidaryti.Įsitikinkite, kad vandens žarnos neužsikimšusios.Įsitikinkite, kad vandens čiaupai neužšalę.Įsitikinkite, kad veikiant skalbyklei yra pakankamas vandens spaudimas.Įsitikinkite, kad tinkamai prijungtas šalto ir karšto vandens čiaupai.Išvalykite tinklinį filtrą – jis gali būti užsikimšęs.
5C	Neišleidžiamas vanduo. <ul style="list-style-type: none">Įsitikinkite, kad išleidimo žarna neužšalusi ir neužsikimšusi.Įsitikinkite, kad išleidimo žarna yra teisingoje padėtyje, kuri priklauso nuo prijungimo tipo.Išvalykite nuosėdų filtrą – jis gali būti užsikimšęs.Įsitikinkite, kad išleidimo žarna yra tiesi iki pat išleidimo sistemos.Jei informacinis kodas neužgęsta, kreipkitės į klientų aptarnavimo centrą.
dC	Prietaisais veikia esant praviroms drelėms. <ul style="list-style-type: none">Įsitikinkite, kad drelės tinkamai uždarytos.Įsitikinkite, kad drelėmis neprispaudėte skalbinių.
dC1	Durelių nepavyksta užrakinti. <ul style="list-style-type: none">Įsitikinkite, kad drelės tinkamai uždarytos.Išjunkite ir vėl įjunkite skalbyklę.Jei informacinis kodas neužgęsta, kreipkitės į klientų aptarnavimo centrą.
OC	Per daug vandens. <ul style="list-style-type: none">Po išgręžimo paleiskite dar kartą.Jei vis dar rodomas informacinis kodas, kreipkitės į vietos „Samsung“ aptarnavimo centrą.
LC	Patikrinkite vandens išleidimo žarną. <ul style="list-style-type: none">Įsitikinkite, kad išleidimo žarnos galas nėra padėtas ant grindų.Įsitikinkite, kad išleidimo žarna neužsikimšusi.Jei informacinis kodas neužgęsta, kreipkitės į klientų aptarnavimo centrą.
3C	Patikrinkite variklio veikimą. <ul style="list-style-type: none">Pabandykite paleisti ciklą iš naujo.Jei informacinis kodas neužgęsta, kreipkitės į klientų aptarnavimo centrą.

Trikčių diagnostika ir šalinimas

























Kodas	Sprendimas
TC1	Reikia patikrinti vandens šildymo temperatūros jutiklį. <ul style="list-style-type: none">• Jei informacinis kodas neužgęsta, kreipkitės į klientų aptarnavimo centrą.
HC	Aukštos temperatūros šildymo patikra <ul style="list-style-type: none">• Jei informacinis kodas neužgęsta, kreipkitės į klientų aptarnavimo centrą.
1C	Netinkamai veikia vandens lygio jutiklis. <ul style="list-style-type: none">• Pabandykite atjungti elektros maitinimą ir tada paleisti ciklą iš naujo.• Jei informacinis kodas neužgęsta, kreipkitės į klientų aptarnavimo centrą.
AC	Patikrinkite ryšį tarp pagrindinės ir papildomos spausdintinės plokštės. <ul style="list-style-type: none">• Pabandykite atjungti elektros maitinimą ir tada paleisti ciklą iš naujo.• Jei informacinis kodas neužgęsta, kreipkitės į klientų aptarnavimo centrą.
AC6	Inverterio ryšio patikra <ul style="list-style-type: none">• Jei informacinis kodas neužgęsta, kreipkitės į klientų aptarnavimo centrą.

Jei ekrane pasirodo kuris nors informacinis kodas, kreipkitės į vietos „Samsung“ aptarnavimo centrą.

Specifikacijos

Audinių priežiūros lentelė

Šie simboliai nurodo, kaip prižiūrėti drabužius. Aprangos priežiūros etiketėse tokia tvarka nurodomi keturi simboliai: skalbimo, balinimo, džiovinimo ir lyginimo (arba sauso valymo, jei reikia) simboliai. Šiuos simbolius vienodai naudoja vietiniai ir užsienio drabužių gamintojai. Vadovaukitės nurodymais priežiūros etiketėje, kad drabužiai tarnautų kuo ilgiau ir kad patirtumėte kuo mažiau rūpesčių dėl skalbinių juos skalbdami.

	Atspari medžiaga		Nelyginti
	Švelnus audinys		Galima valyti cheminiu (sausuoju) būdu, naudojant bet kokį tirpiklį
	Galima skalbti 95 °C temperatūroje		Sausas valymas
	Galima skalbti 60 °C temperatūroje		Galima valyti cheminiu (sausuoju) būdu, bet tik perchloridu, švelnesniais degalais, grynu alkoholiu ar R113
	Galima skalbti 40 °C temperatūroje		Galima valyti cheminiu (sausuoju) būdu, bet tik aviaciniu kuru, grynu alkoholiu ar R113
	Galima skalbti 30 °C temperatūroje		Cheminis (sausasis) valymas draudžiamas
	Tik skalbimas rankomis		Džiovinti ištiesus
	Tik cheminis (sausasis) valymas		Džiovinti galima pakabinus
	Galima balinti šaltame vandenyje		Džiovinti ant pakabos
	Nebalinti		Galima džiovinti skalbyklėje, įprastas karštis
	Galima lyginti ne aukštesnėje kaip 200 °C temperatūroje		Galima džiovinti skalbyklėje, mažesnis karštis
	Galima lyginti ne aukštesnėje kaip 150 °C temperatūroje		Džiovinti skalbyklėje draudžiama
	Galima lyginti ne aukštesnėje kaip 100 °C temperatūroje		

Specifikacijos

Aplinkos apsauga

- Šis prietaisas pagamintas iš perdirbamų medžiagų. Nusprendę jį išmesti, laikykitės vietinių atliekų šalinimo taisyklių. Nupjaukite maitinimo laidą, kad prietaiso nebūtų galima prijungti prie maitinimo šaltinio. Išimkite dureles, kad gyvūnai ir maži vaikai negalėtų užsitrenkti prietaiso viduje.
- Nenaudokite daugiau skalbiklių nei rekomenduojama jų gamintojų instrukcijose.
- Dėmių išėmiklius ir baliklius naudokite prieš skalbimo ciklą, tik jei būtina.
- Taupykite vandenį ir elektrą skalbdami tik pilnas skalbinių įkrovas (tikslus skalbinių kiekius priklauso nuo naudojamos programos).

Atsarginių dalių garantija

Mes garantuojame, kad šios atsarginės dalys profesionaliems remonto specialistams ir galutiniams naudotojams bus tiekiamos mažiausiai 10 metų po paskutinio modelio rinkinio pateikimo į rinką.

- Durelės, durų vyriai ir tarpinės, kiti sandarikliai, durų užrakto mazgas ir plastikinės papildomos dalys, tokie kaip ploviklių dozatoriai.
- Išvardytas dalis galite įsigyti žemiau nurodytoje svetainėje.
 - <http://www.samsung.com/support>

Specifikacijų lapas

„*“ žvaigždutė (-ės) nurodo modelio variantą – jos (jų) reikšmė gali būti nuo 0 iki 9 arba A iki Z.

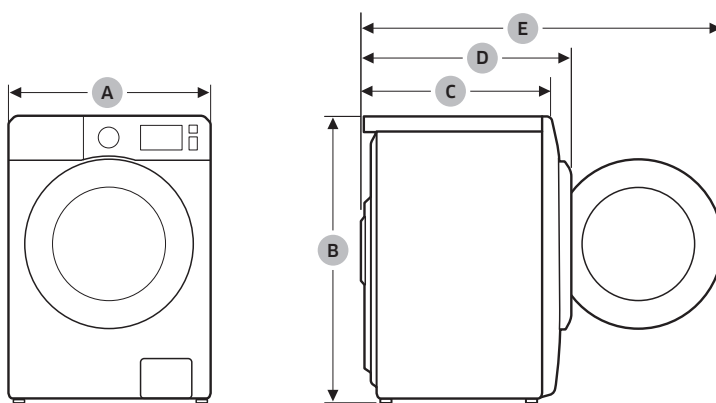

Tipas		Iš priekio kraunama skalbyklė			
Modelio pavadinimas		WW9*T304***	WW8*T304***	WW7*T302***	
Matmenys	A (Plotis)	595 mm	595 mm	595 mm	
	B (Aukštis)	850 mm	850 mm	850 mm	
	C (Gylis)	505 mm	465 mm	440 mm	
	D	563 mm	523 mm	498 mm	
	E	978 mm	938 mm	913 mm	
Vandens slėgis		0,05 - 1,0 Mpa			
Grynasis svoris		64,0 kg	58,0 kg	57,0 kg	
Maksimalus skalbinių partijos dydis		Skalbimas ir grežimas	9,0 kg	8,0 kg	7,0 kg
El. energijos sąnaudos	Skalbimas ir kaitinimas	Kintamoji srovė 220–240 V / 50 Hz	1800-2100 W		
Grežimo apskukos		1400 aps./min.	1400 aps./min.	1200 aps./min.	

Tipas		Iš priekio kraunama skalbyklė		
Modelio pavadinimas		WW8*T301***	WW7*T301***	
Matmenys	A (Plotis)	595 mm	595 mm	
	B (Aukštis)	850 mm	850 mm	
	C (Gylis)	465 mm	440 mm	
	D	523 mm	498 mm	
	E	938 mm	913 mm	
Vandens slėgis		0,05 - 1,0 Mpa		
Grynasis svoris		59,0 kg	58,0 kg	
Maksimalus skalbinių partijos dydis		Skalbimas ir grežimas	8,0 kg	7,0 kg
El. energijos sąnaudos	Skalbimas ir kaitinimas	Kintamoji srovė 220–240 V / 50 Hz	1850-2100 W	
Grežimo apskukos		1200 aps./min.	1200 aps./min.	



PASTABA

- Dizainas ir specifikacijos gali būti keičiami be įspėjimo kokybės gerinimo tikslais.
- Energijos ženklinimo specifikacijos buvo nustatytos naudojant šią programą pagal EN 60456.
 - Programa yra „COTTON“ (MEDVILNĖ) 60 °C ir „COTTON“ (MEDVILNĖ) 40 °C.

Specifikacijos

Pagal galiojančias energetinio ženklavimo taisykles

„*“ žvaigždutė (-ės) nurodo modelio variantą – jos (jų) reikšmė gali būti nuo 0 iki 9 arba nuo A iki Z.

„Samsung“			
Modelio pavadinimas		WW9*T304***	WW8*T304***
Talpa	kg	9,0	8,0
Energijos vartojimo efektyvumas skalėje nuo D (mažiausias efektyvumas) iki A+++ (didžiausias efektyvumas)		A+++	A+++
Metinės energijos sąnaudos nustatomos pagal 220 standartinio skalbimo ciklą skalbiant standartinę medvilninių audinių programą 60 °C ir 40 °C temperatūra visu ir iš dalies pripildytu būgnu, taip pat atsižvelgiant į išjungtos ir įjungtos skalbyklės režimus. Faktinės energijos sąnaudos priklausys nuo to, kaip skalbyklė bus naudojama.	kWh / metus	196	177
Energijos sąnaudos			
Standartinė 60 °C medvilnei skirta programa su pilnu būgnu	kWh	0,87	0,89
Standartinė 60 °C medvilnei skirta programa (dalinė apkrova)	kWh	0,86	0,72
Standartinė 40 °C medvilnei skirta programa (dalinė apkrova)	kWh	0,84	0,69
Svertinės elektros energijos sąnaudos išjungus skalbyklę.	W	0,48	0,48
Režimo išjungus svertinės elektros energijos sąnaudos.	W	5,00	5,00
Metinės vandens sąnaudos nustatomos pagal 220 standartinio skalbimo ciklą, skalbiant standartinę medvilninių audinių programą 60 °C ir 40 °C temperatūra su pilnu ir iš dalies pripildytu būgnu. Faktinės vandens sąnaudos priklausys nuo to, kaip skalbyklė bus naudojama.	l/metus	11500	11500
Grežimo efektyvumo klasė			
Grežimo ir džiovinimo efektyvumo klasė pagal skalę nuo G (mažiausias efektyvumas) iki A (didžiausias efektyvumas)		B	B
Didžiausias grežimo greitis	aps./min.	1400	1400
Likutinis drėgnis	%	53	53
Programos  „Cotton“ (Medvilnė) 60 °C ir  „Cotton“ (Medvilnė) 40 °C – tai standartinė medvilninių audinių 60 °C programa ir standartinė medvilninių audinių 40 °C programa. Jos tinka normaliai suteptiems medvilniniams audiniams skalbti ir yra efektyviausios (dėl vandens ir energijos suvartojimo) šio tipo skalbiniams. Šiose programose faktinė vandens temperatūra gali skirtis nuo nurodytos temperatūros.			
Standartinės programos trukmė			
Standartinė 60 °C medvilnei skirta programa su pilnu būgnu	min.	307	340
Standartinė 60 °C medvilnei skirta programa (dalinė apkrova)	min.	305	322
Standartinė 40 °C medvilnei skirta programa (dalinė apkrova)	min.	294	312
Įjungtos skalbyklės režimo (TI) trukmė	min.	13	13
Skleidžiamas akustinis triukšmas, išreikštas dB (A), yra 1 pW, ir standartinėi 60 °C medvilnei skirtai programai pilnu būgnu apvalinamas iki artimiausio sveikojo skaičiaus skalbimo ir grežimo etapų metu.			
Skalbimas	dB (A) 1 pW atžvilgiu	62	62
Grežimas	dB (A) 1 pW atžvilgiu	75	75
Pastatoma			





PASTABA

Nuo 2021 m. kovo 1 d. energijos vartojimo efektyvumo etiketė, diapazone nuo A+++ iki D, galioja tik tose ES nepriklausančiose šalyse, kurios nėra patvirtinusios ES persikirstytų energetinio ženklavimo taisyklių.

Pagal galiojančias energetinio ženklinimo taisykles

„*“ žvaigždutė (-ės) nurodo modelio variantą – jos (jų) reikšmė gali būti nuo 0 iki 9 arba nuo A iki Z.

„Samsung“			
Modelio pavadinimas		WW7*T302***	WW8*T301***
Talpa	kg	7,0	8,0
Energijos vartojimo efektyvumas skalėje nuo D (mažiausias efektyvumas) iki A+++ (didžiausias efektyvumas)		A+++	A+++
Metinės energijos sąnaudos nustatomos pagal 220 standartinio skalbimo ciklų skalbiant standartinę medvilninių audinių programą 60 °C ir 40 °C temperatūra visu ir iš dalies pripildytu būgnu, taip pat atsižvelgiant į išjungtos ir įjungtos skalbyklės režimus. Faktinės energijos sąnaudos priklausys nuo to, kaip skalbyklė bus naudojama.	kWh / metus	170	194
Energijos sąnaudos			
Standartinė 60 °C medvilnei skirta programa su pilnu būgnu	kWh	0,90	0,90
Standartinė 60 °C medvilnei skirta programa (dalinė apkrova)	kWh	0,65	0,83
Standartinė 40 °C medvilnei skirta programa (dalinė apkrova)	kWh	0,64	0,83
Svertinės elektros energijos sąnaudos išjungus skalbyklę.	W	0,48	0,48
Režimo išjungus svertinės elektros energijos sąnaudos.	W	5,00	5,00
Metinės vandens sąnaudos nustatomos pagal 220 standartinio skalbimo ciklų, skalbiant standartinę medvilninių audinių programą 60 °C ir 40 °C temperatūra su pilnu ir iš dalies pripildytu būgnu. Faktinės vandens sąnaudos priklausys nuo to, kaip skalbyklė bus naudojama.	l/metus	10600	11500
Gręžimo efektyvumo klasė			
Gręžimo ir džiovinimo efektyvumo klasė pagal skalę nuo G (mažiausias efektyvumas) iki A (didžiausias efektyvumas)		B	B
Didžiausias gręžimo greitis	aps./min.	1200	1200
Likutinis drėgnis	%	53	53
Programos  „Cotton“ (Medvilnė) 60 °C ir  „Cotton“ (Medvilnė) 40 °C – tai standartinė medvilninių audinių 60 °C programa ir standartinė medvilninių audinių 40 °C programa. Jos tinka normaliai suteptiems medvilniniams audiniams skalbti ir yra efektyviausios (dėl vandens ir energijos suvartojimo) šio tipo skalbiniai. Šiose programose faktinė vandens temperatūra gali skirtis nuo nurodytos temperatūros.			
Standartinės programos trukmė			
Standartinė 60 °C medvilnei skirta programa su pilnu būgnu	min.	340	378
Standartinė 60 °C medvilnei skirta programa (dalinė apkrova)	min.	320	348
Standartinė 40 °C medvilnei skirta programa (dalinė apkrova)	min.	320	348
Įjungtos skalbyklės režimo (TI) trukmė	min.	13	13
Skleidžiamas akustinis triukšmas, išreikštas dB (A), yra 1 pW, ir standartinė 60 °C medvilnei skirtai programai pilnu būgnu apvalinamas iki artimiausio sveikojo skaičiaus skalbimo ir gręžimo etapų metu.			
Skalbimas	dB (A) 1 pW atžvilgiu	62	65
Gręžimas	dB (A) 1 pW atžvilgiu	75	78
Pastatoma			



PASTABA

Nuo 2021 m. kovo 1 d. energijos vartojimo efektyvumo etiketė, diapazone nuo A+++ iki D, galioja tik tose ES nepriklausančiose šalyse, kurios nėra patvirtinusios ES persikirstytų energetinio ženklinimo taisyklių.

Specifikacijos

Pagal galiojančias energetinio ženklavimo taisykles

„*“ žvaigždutė (-ės) nurodo modelio variantą – jos (jų) reikšmė gali būti nuo 0 iki 9 arba nuo A iki Z.

„Samsung“		
Modelio pavadinimas		WW7*T301***
Talpa	kg	7,0
Energijos vartojimo efektyvumas skalėje nuo D (mažiausias efektyvumas) iki A+++ (didžiausias efektyvumas)		A+++
Metinės energijos sąnaudos nustatomos pagal 220 standartinio skalbimo ciklą skalbiant standartinę medvilninių audinių programą 60 °C ir 40 °C temperatūra visu ir iš dalies pripildytu būgnu, taip pat atsižvelgiant į išjungtos ir įjungtos skalbyklės režimus. Faktinės energijos sąnaudos priklausys nuo to, kaip skalbyklė bus naudojama.	kWh / metus	174
Energijos sąnaudos		
Standartinė 60 °C medvilnei skirta programa su pilnu būgnu	kWh	0,78
Standartinė 60 °C medvilnei skirta programa (dalinė apkrova)	kWh	0,77
Standartinė 40 °C medvilnei skirta programa (dalinė apkrova)	kWh	0,77
Svertinės elektros energijos sąnaudos išjungus skalbyklę.	W	0,48
Režimo išjungus svertinės elektros energijos sąnaudos.	W	5,00
Metinės vandens sąnaudos nustatomos pagal 220 standartinio skalbimo ciklą, skalbiant standartinę medvilninių audinių programą 60 °C ir 40 °C temperatūra su pilnu ir iš dalies pripildytu būgnu. Faktinės vandens sąnaudos priklausys nuo to, kaip skalbyklė bus naudojama.	l/metus	10600
Gręžimo efektyvumo klasė		
Gręžimo ir džiovinimo efektyvumo klasė pagal skalę nuo G (mažiausias efektyvumas) iki A (didžiausias efektyvumas)		B
Didžiausias gręžimo greitis	aps./min.	1200
Likutinis drėgnis	%	53
Programos  „Cotton“ (Medvilnė) 60 °C ir  „Cotton“ (Medvilnė) 40 °C – tai standartinė medvilninių audinių 60 °C programa ir standartinė medvilninių audinių 40 °C programa. Jos tinka normaliai suteptiems medvilniniams audiniams skalbti ir yra efektyviausios (dėl vandens ir energijos suvartojimo) šio tipo skalbiniams. Šiose programose faktinė vandens temperatūra gali skirtis nuo nurodytos temperatūros.		
Standartinės programos trukmė		
Standartinė 60 °C medvilnei skirta programa su pilnu būgnu	min.	378
Standartinė 60 °C medvilnei skirta programa (dalinė apkrova)	min.	348
Standartinė 40 °C medvilnei skirta programa (dalinė apkrova)	min.	348
Įjungtos skalbyklės režimo (TI) trukmė	min.	13
Skleidžiamas akustinis triukšmas, išreikštas dB (A), yra 1 pW, ir standartinėi 60 °C medvilnei skirtai programai pilnu būgnu apvalinamas iki artimiausio sveikojo skaičiaus skalbimo ir gręžimo etapų metu.		
Skalbimas	dB (A) 1 pW atžvilgiu	65
Gręžimas	dB (A) 1 pW atžvilgiu	78
Pastatoma		

PASTABA

Nuo 2021 m. kovo 1 d. energijos vartojimo efektyvumo etiketė, diapazone nuo A+++ iki D, galioja tik tose ES nepriklausančiose šalyse, kurios nėra patvirtinusios ES persikirstytų energetinio ženklavimo taisyklių.

Pagrindinių skalbimo programų informacija

Modelio pavadinimas	Programa	Temperatūra (°C)	Talpa (kg)	Programos trukmė (min.)	Likutinis drėgnis (%)	Vandens sąnaudos (L / ciklas)	Energijos sąnaudos (kWh / ciklas)
WW9*T304***	„COTTON“ (MEDVILNĖ)	20	4,5	66	56	53	0,3
	☐ „COTTON“ (MEDVILNĖ)	40	4,5	294	53	48	0,84
		60	4,5	305	53	48	0,86
			9,0	307	53	55	0,87
	„SYNTHETICS“ (SINTETINIAI AUDINIAI)	40	4,5	60	35	60	0,65
WW8*T304***	„COTTON“ (MEDVILNĖ)	20	4,0	66	56	50	0,25
	☐ „COTTON“ (MEDVILNĖ)	40	4,0	312	53	50	0,69
		60	4,0	322	53	50	0,72
			8,0	340	53	54	0,89
	„SYNTHETICS“ (SINTETINIAI AUDINIAI)	40	4,0	60	35	58	0,63
WW7*T302***	„COTTON“ (MEDVILNĖ)	20	3,5	66	65	52	0,2
	☐ „COTTON“ (MEDVILNĖ)	40	3,5	320	53	45	0,64
		60	3,5	320	53	45	0,65
			7,0	340	53	52	0,90
	„SYNTHETICS“ (SINTETINIAI AUDINIAI)	40	3,5	60	35	52	0,6
WW8*T301***	„COTTON“ (MEDVILNĖ)	20	4,0	69	65	52	0,25
	☐ „COTTON“ (MEDVILNĖ)	40	4,0	348	53	50	0,83
		60	4,0	348	53	50	0,83
			8,0	378	53	54	0,90
	„SYNTHETICS“ (SINTETINIAI AUDINIAI)	40	4,0	63	35	58	0,78
WW7*T301***	„COTTON“ (MEDVILNĖ)	20	3,5	69	65	52	0,25
	☐ „COTTON“ (MEDVILNĖ)	40	3,5	348	53	45	0,77
		60	3,5	348	53	45	0,77
			7,0	378	53	52	0,78
	„SYNTHETICS“ (SINTETINIAI AUDINIAI)	40	3,5	63	35	52	0,78

Lentelėje pateiktos reikšmės buvo išmatuotos sąlygomis, nurodytomis IEC60456/EN60456 standarte. Faktinės reikšmės priklausys nuo to, kaip prietaisas bus naudojamas.

Specifikacijos

Orientacinė informacija (pagal ES 2019/2023)

Modelis	Programa	Talpa (kg)	Programos laikas (HH:MM)	Energijos sąnaudos (kWh / ciklas)	Vandens sąnaudos (L / ciklas)	Maksimali temperatūra (°C)	Liekamasis drėgnis (%)	Gręžimo greitis (aps./min.)
WT9*T3*4***	„ECO 40-60“ (EKON. 40-60)	9,0	218	1,0568	59,909	49,1	49,7	1432
		4,5	166	0,708442	32,365	45,5	51,1	1433
		2,5	167	0,344426	28,373	26,2	52,0	1433
	COTTON (MEDVILNĖ) 20 °C	9,0	73	0,0822929	66,645	22,2	69,4	815
	COTTON (MEDVILNĖ) 60 °C	9,0	124	1,27683	69,811	51,0	74,0	813
	INTENSIVE (INTENSIVUS) 60 °C (labai suteptiems skalbiniams)	9,0	138	1,27401	64,692	51,0	74,7	812
	„SYNTHETICS“ (SINTETINIAI AUDINIAI)	4,0	60	0,226859	52,490	25,8	75,1	814
„QUICK WASH“ (GREITAS SKALBIMAS)	2,0	24	0,0244138	25,575	18,0	84,2	815	
WT8*T3*4***	„ECO 40-60“ (EKON. 40-60)	8,0	210	1,03457	51,682	46,2	50,9	1427
		4,0	161	0,717662	31,316	42,7	50,3	1429
		2,0	161	0,326884	22,718	27,8	52,1	1429
	COTTON (MEDVILNĖ) 20 °C	8,0	76	0,0820249	61,304	23,3	71,0	813
	COTTON (MEDVILNĖ) 60 °C	8,0	119	1,12529	60,854	49,8	72,0	812
	INTENSIVE (INTENSIVUS) 60 °C (labai suteptiems skalbiniams)	8,0	127	1,17734	56,692	50,6	73,0	813
	„SYNTHETICS“ (SINTETINIAI AUDINIAI)	4,0	56	0,261334	47,936	26,0	74,2	813
„QUICK WASH“ (GREITAS SKALBIMAS)	2,0	22	0,0215143	23,016	18,4	82,5	812	

Modelis	Programa	Talpa (kg)	Programos laikas (HH:MM)	Energijos sąnaudos (kWh / ciklas)	Vandens sąnaudos (L / ciklas)	Maksimali temperatūra (°C)	Liekamasis drėgnis (%)	Grežimo greitis (aps./min.)
WT8*T3*1***	„ECO 40-60“ (EKON. 40-60)	8,0	207	1,2065	54,989	43,4	51,4	1229
		4,0	158	0,7203	39,144	36,3	50,8	1229
		2,0	155	0,5366	33,98	27,7	50,5	1229
	COTTON (MEDVILNĖ) 20 °C	8,0	76	0,140679	60,438	21,8	75,3	817
	COTTON (MEDVILNĖ) 60 °C	8,0	116	0,921573	49,32	50,1	73,5	819
	INTENSIVE (INTENSIVUS) 60 °C (labai suteptiems skalbiniams)	8,0	132	1,31176	58,49	49,2	75,6	815
	„SYNTHETICS“ (SINTETINIAI AUDINIAI)	4,0	58	0,280567	45,176	26,8	72,3	818
	„QUICK WASH“ (GREITAS SKALBIMAS)	2,0	21	0,0387267	20,276	17,1	78,9	817
WT7*T3*2***	„ECO 40-60“ (EKON. 40-60)	7,0	197	0,902273	49,558	39,5	48,5	1232
		3,5	157	0,578437	30,425	35,3	50,6	1227
		2,0	157	0,320018	25,558	26,7	51,1	1227
	COTTON (MEDVILNĖ) 20 °C	7,0	69	0,0746634	56,261	24,0	70,6	810
	COTTON (MEDVILNĖ) 60 °C	7,0	119	1,07016	57,160	49,6	74,7	812
	INTENSIVE (INTENSIVUS) 60 °C (labai suteptiems skalbiniams)	7,0	134	1,11110	54,801	50,1	75,9	814
	„SYNTHETICS“ (SINTETINIAI AUDINIAI)	4,0	57	0,23449	45,458	26,2	78,8	810
	„QUICK WASH“ (GREITAS SKALBIMAS)	2,0	22	0,0199492	21,624	15,2	79,2	810

Specifikacijos

Modelis	Programa	Talpa (kg)	Programos laikas (HH:MM)	Energijos sąnaudos (kWh / ciklas)	Vandens sąnaudos (L / ciklas)	Maksimali temperatūra (°C)	Liekamasis drėgnis (%)	Gręžimo greitis (aps./min.)
WT7*T3*1***	„ECO 40-60“ (EKON. 40-60)	7,0	201	1,19332	47,08	42,9	51,0	1215
		3,5	155	0,685838	32,904	35,5	50,6	1217
		2,0	155	0,487225	28,523	28,2	51,0	1218
	COTTON (MEDVILNĖ) 20 °C	7,0	76	0,149581	59,972	25,1	74,7	804
	COTTON (MEDVILNĖ) 60 °C	7,0	134	0,782253	46,761	42,9	73,5	803
	INTENSIVE (INTENSIVUS) 60 °C (labai suteptiems skalbiniams)	7,0	151	1,29578	52,504	50,0	77,1	802
	„SYNTHETICS“ (SINETINIAI AUDINIAI)	4,0	74	0,340442	45,117	26,8	75,1	804
	„QUICK WASH“ (GREITAS SKALBIMAS)	2,0	23	0,0393385	20,900	18,0	75,3	804

Lentelėje pateiktos reikšmės buvo išmatuotos sąlygomis, nurodytomis IEC60456/EN60456 standarte. Faktinės reikšmės priklausys nuo to, kaip prietaisas bus naudojamas.

EPREL informacija

Kaip rasti modelio EPREL registraciją.

1. Eikite į <https://eprel.ec.europa.eu>
 2. Raskite modelio identifikatorių gaminio energijos vartojimo efektyvumo etiketėje ir įveskite jį į paieškos laukelį
 3. Rodoma modelio energinio ženklavimo informacija
- * Gaminio informaciją galite tiesiogiai pasiekti naudodami QR kodą, nurodytą gaminio duomenų etiketėje.

Kontaktinė informacija

TURITE KLAUSIMŲ AR PASTABŲ?

ŠALIS	SKAMBINKITE	ARBA APSILANKYKITE MŪŠŲ TINKLALAPYJE
UK	0333 000 0333	www.samsung.com/uk/support
IRELAND (EIRE)	0818 717100	www.samsung.com/ie/support
GERMANY	06196 77 555 77	www.samsung.com/de/support
FRANCE	01 48 63 00 00	www.samsung.com/fr/support
SPAIN	91175 0015	www.samsung.com/es/support
PORTUGAL	808 207 267	www.samsung.com/pt/support
LUXEMBURG	261 03 710	www.samsung.com/be_fr/support
NETHERLANDS	088 90 90 100	www.samsung.com/nl/support
BELGIUM	02-201-24-18	www.samsung.com/be/support (Dutch) www.samsung.com/be_fr/support (French)
NORWAY	21629099	www.samsung.com/no/support
DENMARK	707 019 70	www.samsung.com/dk/support
FINLAND	030-6227 515	www.samsung.com/fi/support
SWEDEN	0771 726 786	www.samsung.com/se/support
AUSTRIA	0800 72 67 864 (0800-SAMSUNG)	www.samsung.com/at/support
SWITZERLAND	0800 726 786	www.samsung.com/ch/support (German) www.samsung.com/ch_fr/support (French)
HUNGARY	0680SAMSUNG (0680-726-7864)	www.samsung.com/hu/support
CZECH	800 - SAMSUNG (800-726786)	www.samsung.com/cz/support
SLOVAKIA	0800 - SAMSUNG (0800-726 786)	www.samsung.com/sk/support
CROATIA	072 726 786	www.samsung.com/hr/support
BOSNIA	055 233 999	www.samsung.com/ba/support
North Macedonia	023 207 777	www.samsung.com/mk/support
MONTENEGRO	020 405 888	www.samsung.com/support
SLOVENIA	080 697 267 (brezplačna številka)	www.samsung.com/si/support
SERBIA	011 321 6899	www.samsung.com/rs/support
Kosovo	0800 10 10 1	www.samsung.com/support
ALBANIA	045 620 202	www.samsung.com/al/support

Kontaktinė informacija

ŠALIS	SKAMBINKITE	ARBA APSILANKYKITE MŪSŲ TINKLALAPYJE
BULGARIA	*3000 Цена на един градски разговор 0800 111 31 Безплатен за всички оператори	www.samsung.com/bg/support
ROMANIA	*8000 (apel in retea) 08008-726-78-64 (08008-SAMSUNG) Apel GRATUIT Atenție: Dacă efectuați apelul din rețeaua Digi (RCS/RDS), vă rugăm să ne contactați formând numărul Telverde fără ultimele două cifre, astfel: 0800872678.	www.samsung.com/ro/support
ITALIA	800-SAMSUNG (800.7267864)	www.samsung.com/it/support
CYPRUS	8009 4000 only from landline, toll free	www.samsung.com/gr/support
GREECE	80111-SAMSUNG (80111 726 7864) only from land line (+30) 210 6897691 from mobile and land line	
POLAND	801-172-678* lub +48 22 607-93-33* * (opłata według taryfy operatora)	http://www.samsung.com/pl/support/
LITHUANIA	8-800-7777	www.samsung.com/lt/support
LATVIA	8000-7267	www.samsung.com/lv/support
ESTONIA	800-7267	www.samsung.com/ee/support

Atmintinė

Atmintinė

Atmintinė

SAMSUNG





Veļas mazgājamā mašīna

Lietotāja rokasgrāmata

WW9*T30**** / WW8*T30**** / WW7*T30****

SAMSUNG

Saturs

Drošības informācija	4
Kas jums jāzina par drošības norādījumiem	4
Svarīgi drošības simboli	4
Svarīgi drošības norādījumi	5
Īpaši svarīgi ar uzstādīšanu saistīti brīdinājumi	7
Ar uzstādīšanu saistīti piesardzības pasākumi	8
Īpaši svarīgi ar izmantošanu saistīti brīdinājumi	9
Ar izmantošanu saistīti piesardzības pasākumi	10
Īpaši svarīgi ar tīrīšanu saistīti brīdinājumi	13
Ar WEEE marķējumu saistīti norādījumi	14
Ecodesign	14
Uzstādīšana	15
Ierīces komplektācija	15
Uzstādīšanas prasības	17
Uzstādīšana pa soļiem	19
Pirms sākat	29
Sākotnējā iestatīšana	29
Veļas mazgāšanas vadlīnijas	29
Mazgāšanas līdzekļa ieteikumi	33
Mazgāšanas līdzekļa atvilktnes vadlīnijas	34
Darbības	37
Vadības panelis	37
Vienkārši soļi, lai uzsāktu darbību	38
Ciklu pārskats	39
Iestatījumi	41
Apkope	42
Avārijas novadīšana	42
Tīrīšana	43
Atkopšana pēc sasalšanas	46
Apkope, ja ierīci nav paredzēts izmantot ilgstošu laika periodu	46

Traucējummeklēšana	47
Kontrollpunkti	47
Informācijas kodi	51
Specifikācijas	53
Audumu kopšanas tabula	53
Vides aizsardzība	54
Rezerves daļu garantija	54
Specifikāciju lapa	54
Informācija par galvenajām veļas mazgājamās mašīnas programmām	59
Norādoša informācija (saskaņā ar ES 2019/2023)	60
EPREL informācija	62
Kontaktinformācija	63
JAUTĀJUMI VAI KOMENTĀRI?	63

Drošības informācija

Apsveicam jūs ar jaunās Samsung veļas mazgājamās mašīnas iegādi. Šajā rokasgrāmatā ir sniegta svarīga informācija par šīs iekārtas uzstādīšanu, izmantošanu un apkopi. Lūdzu, uzmanīgi izlasiet šo rokasgrāmatu, lai varētu pilnībā izmantot veļas mazgājamās mašīnas funkcijas un sniegtās priekšrocības.

Kas jums jāzina par drošības norādījumiem

Lūdzu, rūpīgi izlasiet šo rokasgrāmatu, lai nodrošinātu to, ka zināt, kā droši un efektīvi izmantot jaunās iekārtas plašo funkciju klāstu. Lūdzu, noglabājiet šo rokasgrāmatu drošā vietā iekārtas tuvumā, lai izmantotu to arī turpmāk. Izmantojiet šo iekārtu tikai tai paredzētajiem mērķiem, kā aprakstīts šajā lietošanas rokasgrāmatā.

Šajā rokasgrāmatā norādītie brīdinājumi un svarīgākās drošības instrukcijas var neietvert visus iespējamus apstākļus un situācijas. Jūs pats esat atbildīgs par saprātīgu rīcību, piesardzību un rūpību veļas mazgājamās mašīnas uzstādīšanas, tehniskās apkopes un izmantošanas laikā.

Tā kā zemāk aprakstītās lietošanas instrukcijas ir attiecināmas uz dažādiem modeļiem, jūsu veļas mazgājamās mašīnas īpašības var nedaudz atšķirties no rokasgrāmatā aprakstītajām īpašībām, un uz to var neattiekties visas brīdinājuma zīmes. Ja jums ir radušies kādi jautājumi vai šaubas, sazinieties ar tuvāko tehniskās apkopes centru vai meklējiet palīdzību un informāciju tiešsaistē vietnē www.samsung.com.

Svarīgi drošības simboli

Šo ikonu vai zīmju nozīme šajā lietotāja rokasgrāmatā:



BRĪDINĀJUMS

Riskantas vai nedrošas darbības, kas var izraisīt bīstamas traumas, nāvi un/vai īpašuma bojājumus.



UZMANĪBU!

Riskantas vai nedrošas darbības, kas var izraisīt traumas un/vai īpašuma bojājumus.



PIEZĪME

Norāda, ka pastāv traumu vai materiālu bojājumu risks.

Šo brīdinājuma zīmju mērķis ir pasargāt jūs un citus no traumām.

Lūdzu, rūpīgi ievērojiet tajās ietvertos norādījumus.

Pēc šīs rokasgrāmatas izlasīšanas noglabājiet to drošā vietā, lai izmantotu arī turpmāk.

Pirms iekārtas izmantošanas izlasiet visas instrukcijas.

Lietojot šo un citas iekārtas, kuru darbināšanai tiek izmantota elektrība un kurām ir kustīgas detaļas, pastāv potenciāla bīstamība. Lai iekārtas lietošana būtu droša, iepazīstieties ar tās lietošanas instrukcijām un tās darbības laikā ievērojiet piesardzību.

Svarīgi drošības norādījumi

BRĪDINĀJUMS

Lai mazinātu ugunsgrēka, elektrošoka vai traumu risku, iekārtas izmantošanas laikā ievērojiet šos un citus pamata drošības norādījumus:

1. Šo iekārtu nedrīkst izmantot personas (tajā skaitā bērni) ar fiziskiem, maņu vai garīgiem traucējumiem, ar pieredzes vai zināšanu trūkumu, ja vien persona, kas atbildīga par viņu drošību, nav sniegusi instrukcijas par iekārtas izmantošanu.
2. **Izmantošanai Eiropā:** šo iekārtu var izmantot bērni no 8 gadu vecuma un personas ar fiziskiem, maņu vai garīgiem traucējumiem, vai ar pieredzes vai zināšanu trūkumu, ja vien šīs personas tiek atbilstoši uzraudzītas vai apmācītas izmantot šo iekārtu drošā veidā un apzinās iespējamās apdraudējumus. Bērniem nedrīkst atļaut rotaļāties ar iekārtu. Iekārtas tīrīšanu vai lietotāja veiktu apkopi nedrīkst veikt bērni bez uzraudzības.
3. Bērni ir jāuzrauga, lai tie nerotaļātos ar iekārtu.

Drošības informācija

4. Ja strāvas vads ir bojāts, lai novērstu iespējamās briesmas, tā nomaīņa jāveic ražotājam, tehniskās apkopes centra pārstāvim vai līdzvērtīgi kvalificētai personai.
5. Jāizmanto jaunie, iekārtas komplektācijā iekļautie cauruļu komplekti, un nedrīkst izmantot vecus cauruļu komplektus.
6. Atsevišķām iekārtām pie pamatnes ir ventilācijas atveres, kuras nedrīkst aizsprostot paklājs.
7. **Izmantošanai Eiropā:** bērns, kas jaunāki par 3 gadu vecumu, nedrīkst atstāt iekārtas tuvumā, ja vien tie netiek nepārtraukti pieskatīti.
8. **UZMANĪBU:** lai izvairītos no bīstamām situācijām, nejauši atiestatot termālo drošinātāju, šo iekārtu nedrīkst pieslēgt strāvai, izmantojot ārēju pārejas ierīci, piemēram, taimerī, vai pievienot elektrotīklam, kas tiek regulāri ieslēgts un izslēgts.
9. Šī iekārta ir paredzēta izmantošanai tikai mājāsaimniecībā, un to nav paredzēts izmantot:
 - personāla virtuves zonās veikalos, birojos un citās līdzīgās darba telpās;
 - saimniecības ēkās;
 - klientu vajadzībām viesnīcās, moteļos un citās dzīvojamajās telpās;
 - viesu namos;
 - koplietošanas telpās daudzdzīvokļu mājās vai pašapkalpes veļas mazgātavās.

Īpaši svarīgi ar uzstādīšanu saistīti brīdinājumi

BRĪDINĀJUMS

Šīs iekārtas uzstādīšanu jāveic kvalificētam tehniskajam speciālistam vai tehniskās apkopes centra pārstāvim.

- Šīs prasības neievērošana var izraisīt elektrošoku, ugunsgrēku, sprādzienu, izstrādājuma darbības traucējumus vai traumas.

Iekārta ir smaga, tādēļ esiet uzmanīgs, ceļot to.

Iespraudiet strāvas vadu sienas kontaktligzdā, kas atbilst vietējām elektriskajām specifikācijām. Izmantojiet īpaši šai iekārtai paredzētu kontaktligzdu un neizmantojiet pagarinātāju.

- Sienas kontaktligzdas koplietošana ar citām iekārtām, izmantojot sadalitāju vai pagarinātāju, var izraisīt elektrošoku vai ugunsgrēku.
- Pārļiecinieties, vai sienas kontaktligzdas spriegums, frekvence un strāvas specifikācijas atbilst izstrādājuma specifikācijām. Šo prasību neievērošana var izraisīt elektrošoku vai ugunsgrēku. Cieši iespraudiet strāvas kontaktdakšu sienas kontaktligzdā.

Regulāri ar sausu drāniņu notīriet no strāvas kontaktdakšas spailēm un kontaktpunktiem visus svešķermeņus, piemēram, putekļus vai ūdeni.

- Atvienojiet strāvas kontaktdakšu un notīriet to ar sausu drāniņu.
- Šo prasību neievērošana var izraisīt elektrošoku vai ugunsgrēku.

Iespraudiet strāvas kontaktdakšu sienas kontaktligzdā tā, lai vads būtu pavērsts virzienā uz grīdu.

- Ja iespraudisiet strāvas kontaktdakšu sienas kontaktligzdā pretējā virzienā, kabelī esošās vada dzislas var tikt bojātas un tas var izraisīt elektrošoku vai ugunsgrēku.

Uzglabājiet visus iepakojuma materiālus bērniem neaizsniedzamā vietā, jo tie var būt bīstami.

- Ja bērns uzvelk maisu galvā, bērns var nosmakt.

Ja iekārta, strāvas kontaktdakša vai strāvas vads ir bojāts, sazinieties ar tuvāko tehniskās apkopes centru.

Šai iekārtai ir jābūt pareizi iezemētai.

Neiezemējiet iekārtu pie gāzes pievades caurules, plastmasas ūdens caurules vai tālruņa līnijas.

- Tas var izraisīt elektrošoku, ugunsgrēku, sprādzienu vai izstrādājuma darbības traucējumus.
- Nekad nespraudiet strāvas vadu sienas kontaktligzdā, kas nav pareizi iezemēta, un pārļiecinieties, ka tā atbilst vietējiem un starptautiskajiem noteikumiem.

Neuzstādiet šo iekārtu tuvu apsildes ierīcēm vai viegli uzliesmojošiem materiāliem.

Neuzstādiet šo iekārtu mitrās, taukainās vai putekļainās vietās, kā arī vietās, kas pakļautas tiešai saules staru vai ūdens (lietus) iedarbībai.

Neuzstādiet šo iekārtu vietā, kurā tā var tikt pakļauta zemām temperatūrām.

- Sals var izraisīt cauruļu plīsumus.

Drošības informācija

Neuzstādiēt šo iekārtu vietā, kurā tā var tikt pakļauta gāzes noplūdei.

- Tas var izraisīt elektrošoku vai ugunsgrēku.

Neizmantojiet elektrības transformatoru.

- Tas var izraisīt elektrošoku vai ugunsgrēku.

Neizmantojiet bojātu strāvas kontaktdakšu, strāvas vadu vai vaļīgu sienas kontaktlīgzu.

- Tas var izraisīt elektrošoku vai ugunsgrēku.

Pārmērīgi nevelciet vai nelokiet strāvas vadu.

Nesavijiet vai nesieniet strāvas vadu mezglā.

Nekariniet strāvas vadu uz metāla priekšmetiem un nenovietojiet uz tā smagus priekšmetus – tā vietā ievietojiet strāvas vadu starp priekšmetiem vai iebīdi to aiz iekārtas tam paredzētajā vietā.

- Tas var izraisīt elektrošoku vai ugunsgrēku.

Nevelciet aiz strāvas vada strāvas kontaktdakšas atvienošanas laikā.

- Atvienojiet to, turot aiz strāvas kontaktdakšas.
- Šo prasību neievērošana var izraisīt elektrošoku vai ugunsgrēku.

Šī iekārta ir jānovieto strāvas kontaktlīgzu, ūdens padeves krānu un novadcauru tuvumā.

Pēc neautorizēta pakalpojuma sniedzēja veiktiem labojumiem, paša lietotāja veiktiem labojumiem vai neprofesionāla veiktiem produkta labojumiem Samsung neatbild par jebkādu produkta bojājumu, kaitējumu vai jebkādu produkta drošības jautājumu, ko izraisījis mēģinājums labot produktu, precīzi neievērojot šīs labošanas un uzturēšanas instrukcijas. Jebkāds produkta bojājums, ko izraisījis jebkuras personas, kas nav Samsung sertificēts pakalpojuma sniedzējs, mēģinājums to labot, netiks segts ar garantiju.

Ar uzstādīšanu saistīti piesardzības pasākumi

UZMANĪBU!

Šī iekārta ir jāuzstāda ērti aizsniiedzamas strāvas kontaktlīgzu tuvumā.

- Šīs prasības neievērošana var izraisīt elektrošoku vai ugunsgrēku, kas radīs strāvas noplūdes dēļ.

Uzstādiēt iekārtu uz cietas, līdzenas grīdas, kas var izturēt tās svaru.

- Šīs prasības neievērošana var izraisīt pārmērīgu vibrāciju, kustību, troksni vai izstrādājuma darbības traucējumus.

Īpaši svarīgi ar izmantošanu saistīti brīdinājumi

BRĪDINĀJUMS

Ja iekārta ir applūdusi, nekavējoties noslēdziet ūdens padevi un atvienojiet strāvas avotu, kā arī sazinieties ar tuvāko tehniskās apkopes centru.

- Nepieskarieties strāvas kontaktdakšai ar mitrām rokām.
- Šo prasību neievērošana var izraisīt elektrošoku.

Ja iekārta rada dīvainu troksni vai no tās nāk deguma smaka vai dūmi, nekavējoties atvienojiet strāvas kontaktdakšu un sazinieties ar tuvāko tehniskās apkopes centru.

- Šo prasību neievērošana var izraisīt elektrošoku vai ugunsgrēku.

Ja notikusi gāzes noplūde (piemēram, propāna gāzes, dabasgāzes u.c.), nekavējoties izvēdiniet telpu un nepieskarieties strāvas kontaktdakšai. Nepieskarieties iekārtai vai strāvas vadam.

- Neizmantojiet ventilatoru.
- Dzirkstele var izraisīt sprādzienu vai ugunsgrēku.

Pirms iekārtas utilizācijas noņemiet veļas mazgājamās mašīnas durtiņu sviru.

- Iekārtas iekšpusē nejauši iesprostots bērns var nosmakt.

Pārliecinieties, ka pirms iekārtas lietošanas esat noņēmis visus iepakojuma materiālus (poraino materiālu, putu stirola putas), kas piestiprināti veļas mazgājamās mašīnas apakšā.

Nemazgājiet ar benzīnu, petroleju, benzolu, krāsu šķīdinātāju, spirtu vai citām viegli uzliesmojošām un sprāgstošām vielām notraipītas drēbes.

- Tas var izraisīt elektrošoku, ugunsgrēku vai sprādzienu.

Nemēģiniet atvērt veļas mazgājamās mašīnas durtiņas ar spēku tās darbības laikā (mazgāšanas augstā temperatūrā/žāvēšanas/centrifūgas režīma laikā).

- No veļas mazgājamās mašīnas plūstošais ūdens var izraisīt apdegumus vai padarīt grīdu slidenu. Tas var izraisīt traumas.
- Durtiņu atvēršana ar spēku var izraisīt izstrādājuma bojājumus vai traumas.

Nepieskarieties strāvas kontaktdakšai ar mitrām rokām.

- Tas var izraisīt elektrošoku.

Neizslēdziet iekārtu, atvienojot strāvas vadu iekārtas darbības laikā.

- Atkārtota strāvas vada pievienošana sienas kontaktlīgzdai var radīt dzirksteli un izraisīt elektrošoku vai ugunsgrēku.

Neļaujiet bērniem rāpties iekārtas iekšpusē vai uz tās.

- Tas var izraisīt elektrošoku, apdegumus vai traumas.

Nelieciet roku vai kādu metāla priekšmetu zem veļas mazgājamās mašīnas tās darbības laikā.

- Tas var izraisīt traumas.

Drošības informācija

Neatvienojiet iekārtu no strāvas avota, velkot aiz strāvas vada. Vienmēr cieši satveriet strāvas kontaktdakšu un izvelciet to no kontaktligzdas.

- Strāvas vada bojājumi var izraisīt īssavienojumu, ugunsgrēku un/vai elektrošoku.

Nemēģiniet pats remontēt, izjaukt vai pārveidot iekārtu.

- Neizmantojiet drošinātāju (piemēram, vara, tērauda stiepli u.c.), kas nav standarta drošinātājs.
- Ja nepieciešams veikt iekārtas remontu vai atkārtotu uzstādīšanu, sazinieties ar tuvāko tehniskās apkopes centru.
- Šīs prasības neievērošana var izraisīt elektrošoku, ugunsgrēku, izstrādājuma darbības traucējumus vai traumas.

Ja ūdens padeves caurule ir atvienojusies no ūdens krāna un iekārta ir applūdusi, atvienojiet strāvas vadu.

- Šo prasību neievērošana var izraisīt elektrošoku vai ugunsgrēku.

Atvienojiet strāvas vadu, kad iekārtu nav paredzēts ilgstoši izmantot, kā arī pērkona negaisa laikā.

- Šo prasību neievērošana var izraisīt elektrošoku vai ugunsgrēku.

Ja iekārtā ir iekļuvuši kādi svešķermeņi, atvienojiet strāvas vadu un sazinieties ar tuvāko Samsung klientu apkalpošanas centru.

- Tas var izraisīt elektrošoku vai ugunsgrēku.

Neļaujiet bērniem (vai mājdzīvniekiem) spēlēties veļas mazgājamās mašīnas iekšpusē vai uz tās. No veļas mazgājamās mašīnas iekšpuses ir grūti atvērt durtiņas un, ja bērni tajā tiek ieslēgti, viņi var gūt nopietnas traumas.

Ar izmantošanu saistīti piesardzības pasākumi

UZMANĪBU!

Kad veļas mazgājamajā mašīnā ir iekļuvuši svešķermeņi, piemēram, mazgāšanas līdzeklis, netīrumi, ēdiena atliekas u. c., atvienojiet strāvas vadu un iztīriet veļas mazgājamo mašīnu ar mitru, mikstu drāniņu.

- Šīs prasības neievērošana var izraisīt krāsas maiņu, deformāciju, bojājumus vai tvertnes rūšēšanu.

Durtiņu priekšējais stikls var saplīst, ja pret to tiek pielietots pārmērīgs spēks. Nemiet to vērā veļas mazgājamās mašīnas izmantošanas laikā.

- Stiklam saplīstot, tas var izraisīt traumas.

Ja iekārta ilgstoši nav lietota, ir bijuši ūdens padeves traucējumi vai ir atkārtoti pievienota ūdens padeves šļūtene, atveriet ūdens krānu lēnām.

- Ūdens padeves caurulē vai ūdens caurulē esošā gaisa spiediens var izraisīt izstrādājuma bojājumus vai ūdens noplūdi.

Ja iekārtas darbības laikā rodas ūdens novadišanas kļūda, pārbaudiet, vai ūdens novadsistēmā nav radusies kāda problēma.

- Ja veļas mazgājamā mašīna tiek izmantota arī pēc tam, kad tā ir applūdusi ūdens novadsistēmā radušās problēmas dēļ, tas var izraisīt elektrošoku vai ugunsgrēku.

Ievietojiet veļu veļas mazgājamajā mašīnā pilnībā, lai tā neieķertos durtiņās.

- Ja veļa ieķeras durtiņās, tas var radīt veļas vai veļas mazgājamās mašīnas bojājumus, kā arī izraisīt ūdens noplūdi.

Izslēdziet veļas mazgājamās mašīnas ūdens padevi, kad tā netiek izmantota.

- Pārliecinieties, ka ūdens padeves caurules savienotāja skrūves ir pareizi nostiprinātas.

Pārbaudiet, vai gumijas blīvī vai pie stikla durtiņām nav uzkrājušies kādi svešķermeņi (piem., netīrumi, pavedieni, mati u.c.).

- Ja durtiņās ieķeras svešķermeņi vai durtiņas netiek pilnībā aizvērtas, var rasties ūdens noplūde.

Pirms iekārtas izmantošanas atgrieziet ūdens krānu un pārbaudiet, vai ūdens padeves caurules savienotājs ir pareizi nostiprināts un nekur nerodas ūdens noplūdes.

- Ja ūdens padeves caurules savienotāja skrūves ir vaļīgs, tas var izraisīt ūdens noplūdi.

Jūsu iegādāto izstrādājumu paredzēts izmantot tikai mājāsaimniecības vajadzībām.

Izstrādājuma izmantošana komerciālām vajadzībām tiek uzskatīta par nepareizu lietošanu. Šajā gadījumā uz izstrādājumu netiks attiecināta Samsung standarta garantija, un Samsung neuzņemsies nekādu atbildību par darbības traucējumiem vai bojājumiem, kas radušies neatbilstošas lietošanas rezultātā.

Nekāpiet uz iekārtas, kā arī nenovietojiet uz tās priekšmetus (piemēram, veļu, aizdedzinātas sveces, aizdedzinātas cigaretes, traukus, ķīmiskas vielas, metāla priekšmetus u.c.).

- Tas var izraisīt elektrošoku, ugunsgrēku, izstrādājuma darbības traucējumus vai traumas.

Neizsmidziniet uz iekārtas virsmas gaistošas vielas, piemēram, insekticīdus.

- Tās ir ne tikai kaitīgas cilvēkiem, bet var izraisīt elektrošoku, ugunsgrēku vai iekārtas darbības traucējumus.

Nenovietojiet veļas mazgājamās mašīnas tuvumā priekšmetus, kas rada elektromagnētisko lauku.

- Tas var izraisīt traumas, kas radušās iekārtas darbības traucējumu dēļ.

Mazgāšanas augstā temperatūrā vai žāvēšanas cikla laikā novadītais ūdens ir karsts. Nepieskarieties tam.

- Tas var izraisīt apdegumus vai traumas.

Ūdens novadišanas laiks ir atšķirīgs atkarībā no ūdens temperatūras. Ja ūdens temperatūra ir pārāk augsta, novadišanas process sākas pēc tā atdzišanas.

Nemazgājiet, negrieziet centrifūgā vai nežāvējiet ūdensnecaurlaidīgus materiālus, pārklājus vai apģērbu (*), ja vien iekārtai nav īpašs mazgāšanas cikls, kas paredzēts šādu priekšmetu mazgāšanai.

Drošības informācija

(*): Vilnas gultas veļu, lietus mēteļus, makšķernieku vestes, slēpošanas bikses, guļammaisus, autiņbikšišu pārvalkus, sporta komplektus, velosipēdu, motociklu un mašīnu pārklājus u.c.

- Nemazgājiet biezus vai cietus pārklājus pat tad, ja uz to kopšanas etiķetes ir norādīts veļas mazgājamās mašīnas simbols. Tas var izraisīt traumas vai veļas mazgājamās mašīnas, sienu, grīdas vai apģērba bojājumus, kas radušies pārmērīgu vibrāciju dēļ.
- Nemazgājiet grīdceļņus vai durvju paklājiņus, kam ir gumijota materiāla pamatne. Gumijotais materiāls var atdalīties un pielipt tvertnes iekšpusē, izraisot darbības traucējumus, piemēram, novadišanas problēmas.

Nelietojiet veļas mazgājamo mašīnu, ja tajā nav ievietota mazgāšanas līdzekļa atvilktnē.

- Tas var izraisīt elektrošoku vai traumas, kas radušās ūdens noplūdes dēļ.

Nepieskarieties tvertnes iekšpusei žāvēšanas laikā vai uzreiz pēc tās, jo tā ir karsta.

- Tas var izraisīt apdegumus.

Durtiņu stikls mazgāšanas un žāvēšanas laikā uzkarst. Šī iemesla dēļ nepieskarieties durtiņu stiklam.

Neļaujiet arī bērniem rotaļāties veļas mazgājamās mašīnas tuvumā vai pieskarti durtiņu stiklam.

- Tas var izraisīt apdegumus.

Nelieciet roku mazgāšanas līdzekļa atvilktnē.

- Tas var izraisīt traumas, jo jūsu roka var iesprūst mazgāšanas līdzekļa pievades ierīcē.

Izmantojot mazgāšanas pulveri, izņemiet šķidrā mazgāšanas līdzekļa vadotni (tikai attiecīgajiem modeļiem).

- Pretējā gadījumā no mazgāšanas līdzekļa atvilktnes priekšpuses vai noplūst ūdens.

Neievietojiet veļas mazgājamajā mašīnā priekšmetus, kas nav veļa (piemēram, apavus, ēdiena atliekas, dzīvniekus).

- Tas var izraisīt veļas mazgājamās mašīnas bojājumus, traumas (vai mājdzīvnieku gadījumā nāvi), kas radušās pārmērīgu vibrāciju dēļ.

Nespiediet pogas, izmantojot asus priekšmetus, piemēram, adatas, nažus, nagus u.c.

- Tas var izraisīt elektrošoku vai traumas.

Nemazgājiet ar eļļām, krēmiem vai losjoniem, kurus parasti izmanto ādas kopšanas līdzekļu veikalos vai masāžas klīnikās, notraipītu veļu.

- Tas var izraisīt gumijas blīves deformāciju un radīt ūdens noplūdi.

Neatstājiet tvertnē ilgstoši metāla priekšmetus, piemēram, drošības adatas vai matadatas, vai balinātāju.

- Tas var izraisīt tvertnes rūšēšanu.
- Ja uz tvertnes virsmas ir redzama rūsā, apstrādājiet virsmu ar tīrīšanas līdzekli (neitrālu) un pēc tam noslaukiet ar sūkli. Nekad neizmantojiet metāla birsti.

Nekad nelietojiet ķīmiskās tīrīšanas līdzekli tieši veļas mazgājamajā mašīnā un nemazgājiet, neskalojiet un negrieziet centrifūgā ar ķīmiskās tīrīšanas līdzekli apstrādātu veļu.

- Tas var izraisīt pašaizdegšanos vai uzliesmošanu, kas radušies eļļas oksidēšanās laikā radušās karstuma dēļ.

Neizmantojiet ūdeni no ūdens dzesēšanas/sildīšanas ierīcēm.

- Tas var izraisīt veļas mazgājamās mašīnas darbības traucējumus.

Neizmantojiet veļas mašīnā neitrālu mazgāšanas līdzekli, kas paredzēts mazgāšanai ar rokām.

- Ja tas sacietē un uzkrājas veļas mazgājamās mašīnas iekšienē, tas var izraisīt izstrādājuma darbības traucējumus, krāsas maiņu, tvertnes rūšēšanu un nepatīkamu smaku.

Ievietojiet mazgāšanas tīklā zeķes vai krūšturus un mazgājiet tos kopā ar pārējo veļu.

Nemazgājiet liela izmēra veļu, piemēram, gultas veļu, ievietojot to mazgāšanas tīklā.

- Šīs prasības neievērošana var izraisīt traumas, kas radušās pārmērīgu vibrāciju dēļ.

Neizmantojiet sacietējušu mazgāšanas līdzekli.

- Ja tas uzkrājas veļas mazgājamās mašīnas iekšienē, tas var izraisīt ūdens noplūdi.

Pārlicinieties, ka visu mazgājamo apģērbu kabatas ir iztukšotas.

- Cieti un asi priekšmeti, piemēram, monētas, drošības adatas, naglas, skrūves vai akmeņi var radīt nopietnus iekārtas bojājumus.

Nemazgājiet veļas mazgājamajā mašīnā apģērbus, kam ir lielas sprādzes, pogas vai citi smagi metāla elementi.

Sašķirojiet veļu pēc krāsām, vadoties pēc krāsas noturības, un izvēlieties ieteikto mazgāšanas ciklu, ūdens temperatūru un papildu funkcijas.

- Tas var izraisīt krāsas izmaiņas vai auduma bojājumus.

Uzmanieties, lai, aizverot durtiņas, tajās netiktu ievērti bērnu pirksti.

- Šīs prasības neievērošana var izraisīt traumas.

Lai novērstu smaku un pelējuma veidošanos, pēc mazgāšanas cikla atstājiet durtiņas atvērtas, lai ļautu tvertnei izžūt.

Lai novērstu kaļķakmens nogulšņu veidošanos, pēc mazgāšanas cikla atstājiet mazgāšanas līdzekļa nodalījumu atvērtu un nosusiniet tā iekšpusi.

Īpaši svarīgi ar tīrīšanu saistīti brīdinājumi

BRĪDINĀJUMS

Netīriet iekārtu, izsmidzinot ūdeni tieši uz tās virsmas.

Nelietojiet kodīgu mazgāšanas līdzekli.

Neizmantojiet benzolu, šķīdinātāju vai spirtu, lai tīrītu iekārtu.

- Tas var izraisīt krāsas maiņu, deformāciju, bojājumus, elektrošoku vai ugunsgrēku.

Pirms tīrīšanas vai apkopes darbu veikšanas atvienojiet iekārtu no sienas kontaktligzdas.

- Šo prasību neievērošana var izraisīt elektrošoku vai ugunsgrēku.

Drošības informācija

Ar WEEE marķējumu saistīti norādījumi

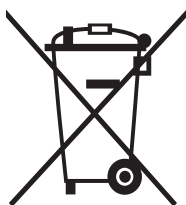

Izstrādājuma pareiza likvidēšana (Attiecas uz nolietotām elektriskām un elektroniskām ierīcēm)

(Piemērojams valstīs ar atsevišķām savākšanas sistēmām)

Šis uz izstrādājuma un tā piederumiem vai pievienotajā dokumentācijā izvietotais marķējums norāda, ka izstrādājumu un tā elektroniskos piederumus (piem., uzlādes ierīci, austiņas, USB kabeli) pēc ekspluatācijas laika beigām nedrīkst likvidēt kopā ar citiem sadzīves atkritumiem. Lai nepieļautu atkritumu nekontrolētas likvidēšanas radītu varbūtēju kaitējumu videi un cilvēku veselībai, lūdzam minētās ierīces nošķirt no citiem atkritumiem un disciplinēti nodot pienācīgai pārstrādei, tā sekmējot materiālo resursu atkārtotu izmantošanu. Lai uzzinātu, kur un kā minētās ierīces iespējams nodot ekoloģiski drošai pārstrādei, māsaimniecībām jāsaazinās ar izstrādājuma pārdevēju vai savu pašvaldību.

Iestādēm un uzņēmumiem jāsaazinās ar izstrādājuma piegādātāju un jāiepazīstas ar pirkuma līguma nosacījumiem. Izstrādājumu un tā elektroniskos piederumus nedrīkst nodot likvidēšanai kopā ar citiem iestāžu un uzņēmumu atkritumiem.

Lai uzzinātu par Samsung mērķiem vides jomā un izstrādājumu regulējošajām prasībām, piem., REACH vai WEEE, vai to akumulatoriem, apmeklējiet mūsu ilgtspējības lapu, kas pieejama vietnē www.samsung.com

Ecodesign

Detalizētas instrukcijas par veļas mazgājamās mašīnas uzstādīšanu un tīrīšanu, kā arī ecodesign informāciju (saskaņā ar (ES)2019/2023) meklējiet Samsung tīmekļa vietnē (<http://www.samsung.com>). Dodieties uz Atbalsts > Atbalsta sākuma lapa un pēc tam ievadiet modeļa nosaukumu.

Uzstādīšana

Rūpīgi ievērojiet šīs instrukcijas, lai nodrošinātu pareizu veļas mazgājamās mašīnas uzstādīšanu un novērstu nelaiemes gadījumus veļas mazgāšanas laikā.

Ierīces komplektācija

Pārliecinieties, ka izstrādājuma komplektācijā ir iekļautas visas detaļas. Ja radusies problēma ar veļas mazgājamo mašīnu vai tās detaļām, sazinieties ar vietējo Samsung klientu apkalpošanas centru vai izstrādājuma pārdevēju.

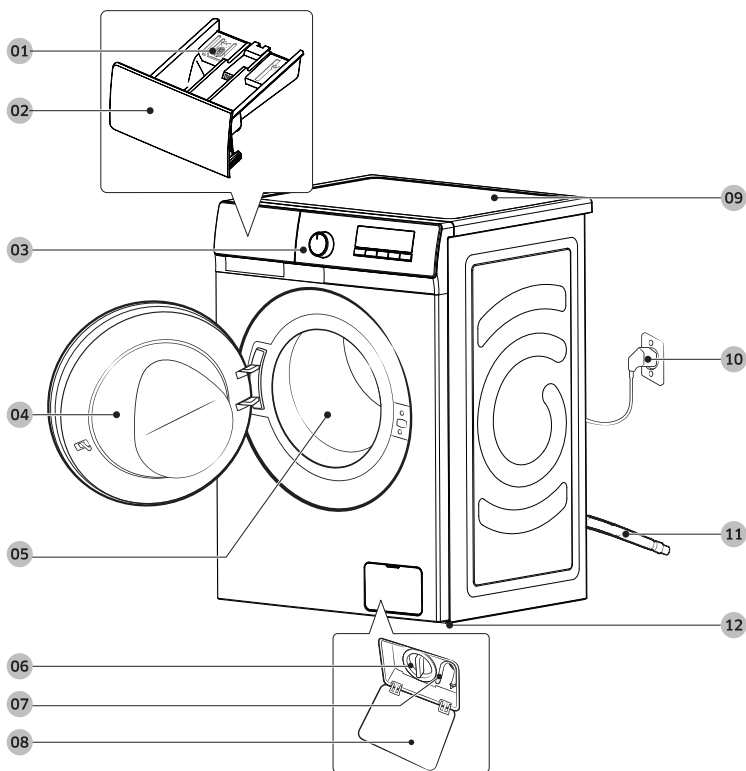

- | | | |
|----------------------------|----------------------------------|-----------------------|
| 01 Atbrīvošanas svira | 02 Mazgāšanas līdzekļa atvilktnē | 03 Vadības panelis |
| 04 Durtiņas | 05 Tvertne | 06 Netīrumu filtrs |
| 07 Avārijas novadcaurulīte | 08 Filtra vāciņš | 09 Darba virsma |
| 10 Strāvas kontaktdakša | 11 Novadcaurule | 12 Līmeņošanas balsti |

Uzstādīšana



Uzgriežņatslēga



Skrūvju vāciņi



Elastīgās caurules ieliktnis



Aukstā ūdens caurule



Karstā ūdens caurule

PIEZĪME

- Uzgriežņatslēga ir nepieciešama, lai regulētu līmeņošanas balstu un noņemtu transportēšanas skrūves veļas mazgājamās mašīnas aizmugurē.
- 4 skrūves ir nodrošinātas, lai nosegtu transportēšanas skrūvju caurumus.
- Izmantojiet caurules ieliktni, lai uzņemtu cilpu novadcaurules galam.
- Pievienojiet aukstā un karstā ūdens caurules pie ieejām veļas mazgājamās mašīnas aizmugurē, lai piegādātu auksto un karsto ūdeni.
- Dažiem modeļiem var būt tikai viena ūdens padeves ieeja, kas ir paredzēta aukstajam ūdenim. Ja jūsu veļas mazgājamajai mašīnai ir viena ūdens padeves ieeja, pārliecinieties, ka pievienojat aukstā ūdens cauruli pie aukstā ūdens krāna.

Uzstādīšanas prasības

Elektrības padeve un iezemējums

- Nepieciešams maiņstrāvas 220-240 V / 50 Hz drošinātājs vai jaudas slēdzis.
- Izmantojiet atsevišķu jaudas slēdzi, kas paredzēts tikai veļas mazgājamai mašīnai

Lai nodrošinātu pareizu iezemēšanu, veļas mazgājamās mašīnas komplektācijā ir iekļauts strāvas vads ar trīskontaktu zemēšanas kontaktdakšu, ko jāizmanto pareizi uzstādītā un iezemētā kontaktligzdā.

Ja neesat drošs par zemējumu, palūdziet kvalificētam elektriķim vai tehniskās apkopes darbiniekam to pārbaudīt.

Nepārveidojiet ierīces komplektācijā iekļauto kontaktdakšu. Ja to nevar ievietot kontaktligzdā, lūdziet kvalificētam elektriķim uzstādīt piemērotu kontaktlīgzdu.



BRĪDINĀJUMS

- NEizmantojiet pagarinātāju.
- Izmantojiet tikai veļas mazgājamās mašīnas komplektācijā iekļauto strāvas vadu.
- NESavienojiet zemējuma vadu ar plastmasas santehnikas caurulēm, gāzes caurulēm vai karstā ūdens caurulēm.
- Nepareizi pievienoti aprīkojuma iezemējuma vadi var izraisīt elektrošoku.

Ūdens padeve

Pareizais ūdens spiediens šīs veļas mazgājamās mašīnas izmantošanai ir robežās no 50 kPa līdz 1000 kPa. Par 50 kPa zemāks ūdens spiediens var izraisīt ūdens vārsta nepilnīgu noslēgšanos. Vai arī tvertnes uzpildīšana var aizņemt ilgāku laiku, liekot veļas mazgājamaļai mašīnai izslēgties. Ūdens krāniem jāatrodas ne vairāk kā 120 cm attālumā no veļas mazgājamās mašīnas aizmugures tā, lai komplektācijā iekļautās ieplūdes caurules sniegtos līdz veļas mazgājamaļai mašīnai.

Lai mazinātu ūdens noplūžu risku:

- Pārļiecinieties, ka ūdens krāniem var viegli piekļūt.
- Aizgrieziet krānus, kad veļas mazgājamā mašīna netiek izmantota.
- Regulāri pārbaudiet, vai ūdens ieplūdes cauruļu savienojumos nav radušās noplūdes.



UZMANĪBU!

Pirms veļas mazgājamās mašīnas izmantošanas pirmo reizi pārbaudiet, vai ūdens vārstu un krānu savienojumos nav radušās noplūdes.

Novadīšana

Samsung iesaka izmantot 60-90 cm augstu spiediena cauruli. Novadcaurulei ir jābūt pievienotai pie spiediena caurules caur spaili, un spiediena caurulei ir pilnībā jāpārklāj novadcauruli.

Grīdas segums

Lai nodrošinātu vislabāko darbību, veļas mazgājamā mašīnā jāuzstāda uz cietas grīdas. Lai samazinātu vibrāciju un/vai nesimetrisku slodzi, koka grīda, iespējams, būs jānostiprina. Paklāji un mīksta materiāla virsmas nav noturīgas pret vibrācijām un var izraisīt veļas mazgājamās mašīnas izkustēšanos centrifūgas izmantošanas laikā.

Uzstādīšana

UZMANĪBU!

Neuzstādiet veļas mazgājamo mašīnu uz platformas vai slikti nostiprinātas virsmas.

Ūdens temperatūra

Neuzstādiet veļas mazgājamo mašīnu vietās, kur ūdens var sasalt, jo veļas mazgājamās mašīnas ūdens vārstos, sūkņos un/vai caurulēs vienmēr paliek nedaudz ūdens. Savienojumu detaļās palicis sasalis ūdens var izraisīt siksnu, sūkņa un citu veļas mazgājamās mašīnas sastāvdaļu bojājumus.

Uzstādīšana nišā vai palīgtelpā

Minimālais attālums drošai izmantošanai:

Uz sāniem	25 mm	Uz aizmuguri	50 mm
Uz augšu	25 mm	Uz priekšu	550 mm

Ja gan veļas mazgājamā mašīna, gan veļas žāvētājs tiek uzstādīts vienā vietā, nišas vai palīgtelpas priekšpusē ir jābūt vismaz 550 mm lielai nenoslēgtai gaisa atverei. Ja uzstādāt tikai veļas mazgājamo mašīnu, tai nav nepieciešama gaisa atvere.

Uzstādīšana pa soļiem

1. SOLIS Uzstādīšanas vietas izvēle

Uzstādīšanas vietas prasības:

- Vietā ar cietu, līdzenu virsmu bez paklāja vai grīdas seguma, kas var traucēt ventilāciju.
- Vietā, kas neatrodas tiešos saules staros.
- Vietā ar atbilstošu ventilāciju un elektrotīklu.
- Vietā, kur apkārtējās vides temperatūra vienmēr ir augstāka par sasalšanas punktu (0 °C).
- Vietā, kas neatrodas siltuma avotu tuvumā.



PIEZĪME

- Lai novērstu pārāk lielu vibrāciju veļas mazgājamās mašīnas izmantošanas laikā, vispirms apsveriet stabilitāti.
- Uzstādiet savu veļas mazgājamo mašīnu uz stingras un līdzenas grīdas.
- Neuzstādiet savu veļas mazgājamo mašīnu uz mīkstām grīdām vai grīdas pārklājumiem.
- Ja uzstādāt savu veļas mazgājamo mašīnu uz koka grīdas, uz grīdas uzstādiet ūdensizturīgu koka paneli (min. 1,18 in / 30 mm biezu). Kā arī mēs iesakām uzstādīt jūsu veļas mazgājamo mašīnu koka grīdas stūrī.

Uzstādīšana

2. SOLIS Transportēšanas skrūvju noņemšana

Izsaiņojiet izstrādājuma iepakojumu un noņemiet visas transportēšanas skrūves.

PIEZĪME

Transportēšanas skrūvju skaits var būt atšķirīgs atkarībā no modeļa.

BRĪDINĀJUMS

- Iepakojuma materiāli var būt bīstami bērniem. Uzglabājiet visus iepakojuma materiālus (plastmasas maisus, polistirolu utt.) bērniem neaizsniēdamā vietā.
- Lai izvairītos no ievainojumiem, pēc transportēšanas skrūvju noņemšanas pārklājiet caurumus ar skrūvju vāciņiem. Nepārvietojiet veļas mazgājamo mašīnu, ja transportēšanas skrūves nav savā vietā. Pirms veļas mazgājamās mašīnas pārvietošanas uz citu atrašanās vietu uzstādiet transportēšanas skrūves. Glabājiet transportēšanas skrūves drošā vietā vēlākai izmantošanai.

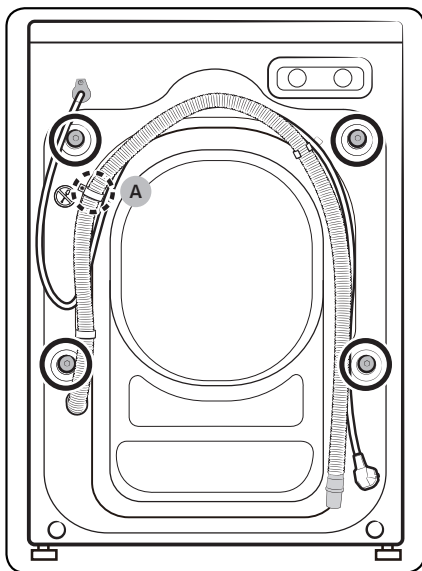

1. Transportēšanas skrūves atrodas veļas mašīnas aizmugurē (attēlā apzīmētas ar apli).

UZMANĪBU!

Neskrūvējiet vaļā skrūvi (A), ar kuru nostiprināta novadcaurules spaiļe.

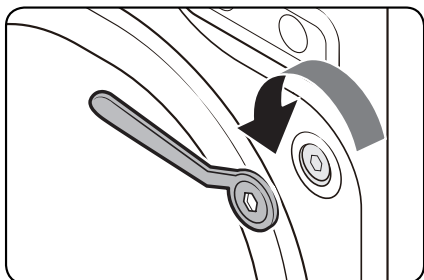

2. Izmantojot komplektācijā iekļauto uzgriežņatslēgu, atlaidiet visas transportēšanas skrūves, griežot tās pretēji pulksteņrādītāju kustības virzienam.

 **PIEZĪME**

Noteikti uzglabājiet transportēšanas skrūves turpmākai izmantošanai.

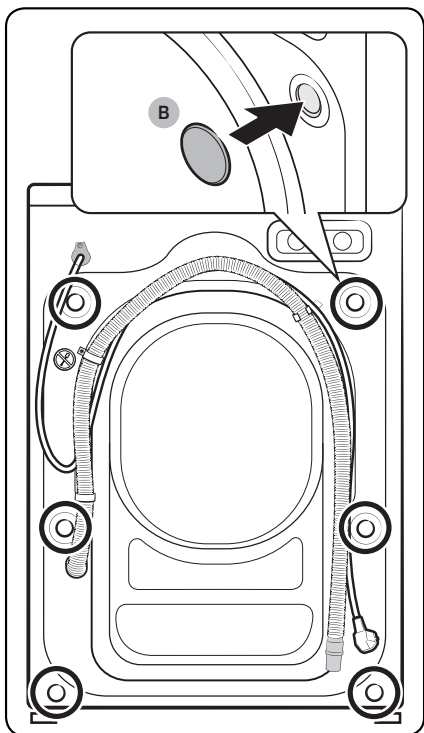

3. Ievietojiet skrūvju atverēs (attēlā apzīmētas ar apli) skrūvju vāciņus (B).

Uzstādīšana

3. SOLIS Līmeņošanas balstu noregulēšana

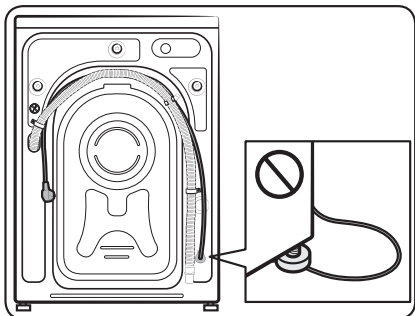
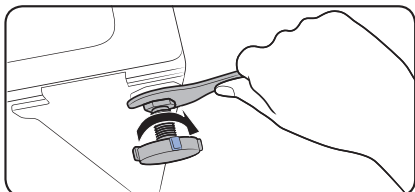
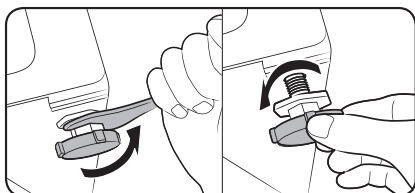

1. Uzmanīgi novietojiet veļas mazgājamo mašīnu vajadzīgajā pozīcijā. Pārmērīga spēka pielietošana var sabojāt līmeņošanas balstus.
2. Nolīmeņojiet veļas mazgājamo mašīnu, manuāli pielāgojot līmeņošanas balstus.
3. Kad nolīmeņošana ir pabeigta, pievelciet uzgriežņus, izmantojot uzgriežņatslēgu.

⚠ UZMANĪBU!

Uzstādot produktu, pārliedzieties, ka līmeņošanas balsti nespiež barošanas vadu.

⚠ UZMANĪBU!

Pārliedzieties, ka visi līmeņošanas balsti balstās uz grīdas virsmas, lai izvairītos no veļas mazgājamās mašīnas kustības vai trokšņa vibrāciju dēļ. Pēc tam pārbaudiet, vai veļas mazgājamo mašīnu nelīdzo. Ja veļas mazgājamo mašīnu nelīdzo, pievelciet uzgriežņus.

4. SOLIS Ūdens caurules pievienošana

Komplektācijā iekļautā ūdens caurule var būt atšķirīga atkarībā no modeļa. Lūdzu, sekojiet norādījumiem, kas attiecināmi uz komplektācijā iekļauto ūdens cauruli.

Pievienošana pie vītnes tipa ūdens krāna

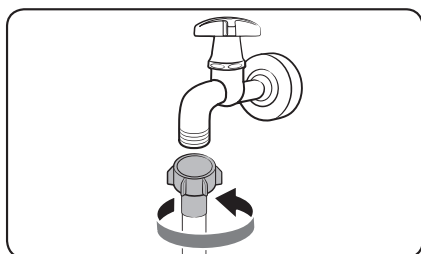

1. Pievienojiet ūdens cauruli pie ūdens krāna un pēc tam pagrieziet to pa labi, lai pievilktu.

⚠ UZMANĪBU!

Pirms ūdens caurules pievienošanas, pārlicinieties, ka caurules savienotājā ir gumijas starplika. Neizmantojiet cauruli, ja starplika ir bojāta vai tās nav.

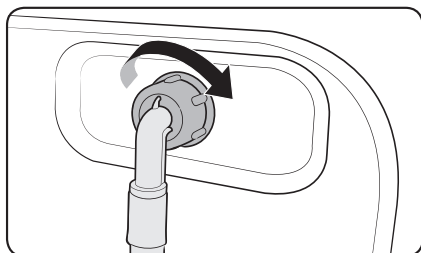

2. Pievienojiet ūdens caurules otru galu pie ieklūdes vārsta veļas mazgājamās mašīnas aizmugurē un pēc tam pagrieziet to pa labi, lai pievilktu.

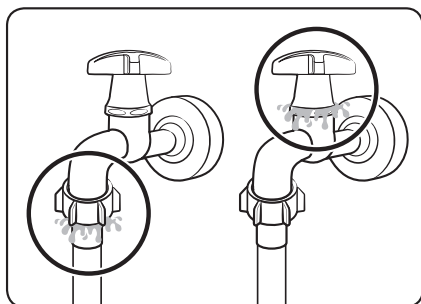

3. Vienkārši atgrieziet ūdens krānu un pārbaudiet, vai ap savienojuma vietām nav radušās noplūdes. Ja radušās ūdens noplūdes, atkārtojiet 1. un 2. soli.

Uzstādīšana

⚠ BRĪDINĀJUMS

Ja radies ūdens noplūde, pārtrauciet veļas mazgājamās mašīnas lietošanu un atvienojiet to no elektrības padeves. Pēc tam sazinieties ar vietējo Samsung klientu apkalpošanas centru, ja radies noplūde no ūdens caurules, vai arī sazinieties ar santehniķi, ja radies noplūde no ūdens krāna. Pretējā gadījumā tas var izraisīt elektrošoku.

⚠ UZMANĪBU!

Nenostiepiet ūdens cauruli ar spēku. Ja caurule ir pārāk īsa, nomainiet to pret garāku augstspiediena cauruli.

Pievienošana pie ūdens krāna bez vītnes

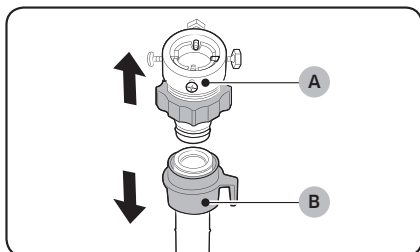

1. Atvienojiet adapteri (A) no ūdens caurules (B).

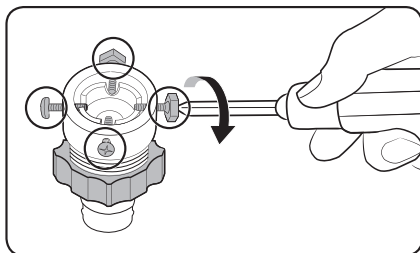

2. Izmantojiet krustveida skrūvgriezi, lai atskrūvētu visas četras adaptera skrūves.

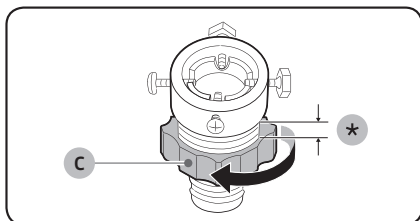

3. Turiet adapteri un pagrieziet detaļu (C) bultiņas norādītā virzienā, lai to atskrūvētu par 5 mm (*).

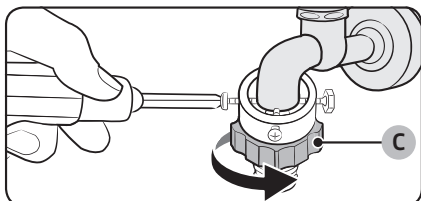

4. Uzstādiet adapteri uz ūdens krāna un tad pievelciet skrūves, vienlaicīgi paceļot adapteri uz augšu.
5. Pagrieziet **detālu (C)** bultiņas norādītajā virzienā, lai to nostiprinātu.

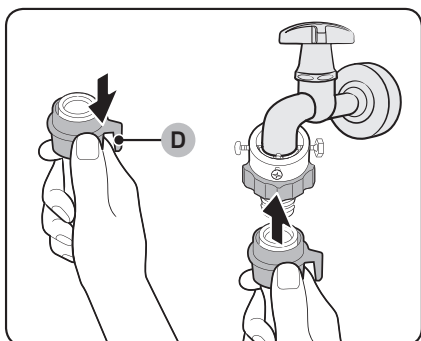

6. Pavelkot uz leju ūdens caurules **detālu (D)**, pievienojiet ūdens cauruli pie adaptera. Pēc tam atbrīvojiet **detālu (D)**. Caurule ieguļas adapterī ar klikšķim līdzīgu skaņu.

7. Lai pabeigtu ūdens caurules pievienošanu, skatiet 2. un 3. soli sadaļā „Pievienošana pie vītnes tipa ūdens krāna”.

PIEZĪME

- Pēc ūdens caurules pievienošanas pie adaptera pārbaudiet, vai tā ir pareizi pievienota, pavelkot ūdens cauruli uz leju.
- Izmantojiet standarta tipa ūdens krānus. Ja krāns ir kvadrātveida vai pārāk liels, pirms krāna ievietošanas adapteri noņemiet starpgredzenu.

Uzstādīšana

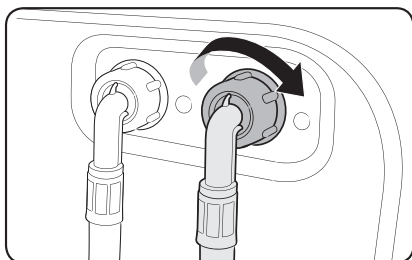

Modeļiem ar papildus karstā ūdens ieplūdi:

1. Pievienojiet karstā ūdens caurules sarkano galu pie karstā ūdens ieplūdes ierīces aizmugurē.
2. Pievienojiet otru karstā ūdens caurules galu pie karstā ūdens krāna.

Ūdens caurule (tikai atbilstošiem modeļiem)

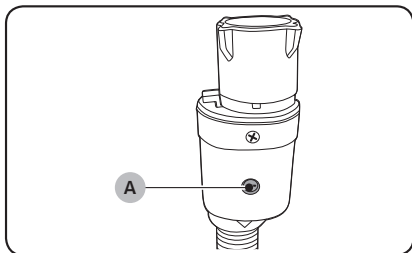

Ūdens caurule brīdina lietotājus, kad pastāv ūdens noplūžu risks. Tā uzrauga ūdens plūsmu, un noplūdes gadījumā caurules centrālajā daļā esošais indikators (A) iekrāsojas sarkanā krāsā.

PIEZĪME

Aqua Stop caurules galu jāpievieno pie ūdens krāna, nevis veļas mazgājamās mašīnas.

5. SOLIS Novadcaurules novietošana

Novadcauruli var novietot trīs veidos:

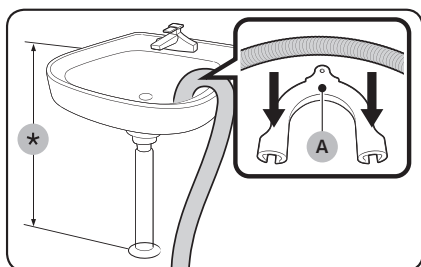

Pāri izlietnes malai

Novadcaurule jānovieto 60 cm līdz 90 cm (*) augstumā no grīdas. Lai saglabātu novadcaurules uzgaļa izliekumu, izmantojiet komplektācijā iekļauto **plastmasas elastīgās caurules ieliktni (A)**. Lai nodrošinātu normālu ūdens novadišanu, nostipriniet ieliktni pie sienas, izmantojot āķi.

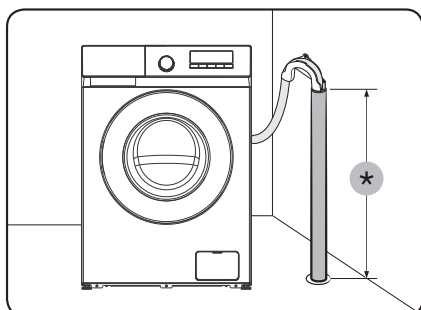

Pie novadcaurules

Novadcaurulei jāatrodas 60 cm līdz 90 cm augstumā (*). Ieteicams izmantot 65 cm augstu vertikālu cauruli.

- Lai nodrošinātu pareizu elastīgās novadcaurules pozīciju, izmantojiet komplektā iekļauto plastmasas elastīgās caurules ieliktni (skatiet attēlā).
- Lai novērstu noplūdes ūdens novadišanas laikā, raugieties, lai elastīgā novadcaurule būtu iebīdīta aptuveni 15 cm dziļumā.
- Lai nepieļautu elastīgās novadcaurules izkustēšanos, nostipriniet to pie sienas.

Spiediena novadcaurules prasības:

- Minimālais diametrs – 5 cm.
- Minimālā novadišanas kapacitāte – 60 litri/minūtē.

Uzstādīšana

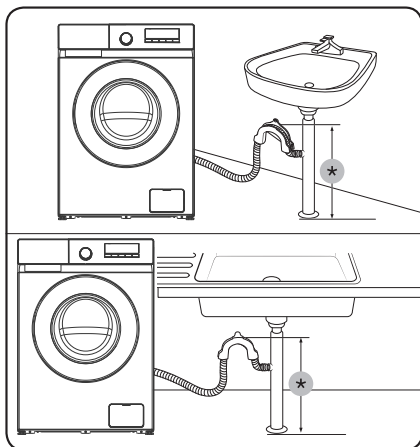

Izlietnes novadcaurules atzarojumā:

Novadcaurules atzarojumam jāatrodas augstāk par izlietnes sifonu, lai caurules gals būtu vismaz 60 cm attālumā no grīdas.

(*): 60 cm

⚠ UZMANĪBU!

Noņemiet vāciņu no izlietnes novadcaurules atzarojuma pirms pievienojat pie tā novadcauruli.

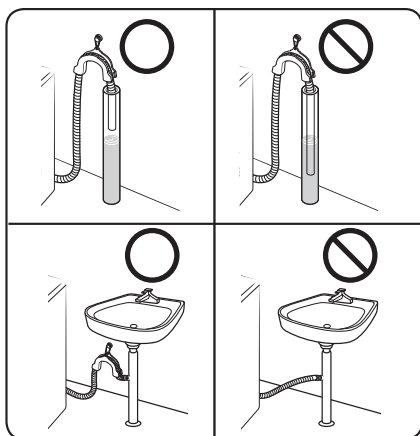

⚠ UZMANĪBU!

Nepievienojiet novadcauruli vietās, kur ir stāvošs ūdens vai kuras var applūst. Ūdens var ielūst atpakaļ veļas mazgājamā mašīnā.

6. SOLIS Ieslēgšana



Iespraudiet strāvas vadu sienas kontaktligzdā, kas aprīkota ar apstiprinātu maiņstrāvas 220-240 V / 50 Hz elektrisko ligzdu, ko aizsargā drošinātājs vai jaudas slēdzis. Pēc tam nospiediet pogu **Ieslēgšana** (⏻), lai ieslēgtu veļas mazgājamo mašīnu.

Pirms sākat

Sākotnējā iestatīšana

Pirms izmantošanas pārlicinieties, vai jūsu veļas mazgājamā mašina ir pareizi uzstādīta.

Pirms pirmreizējas drēbju mazgāšanas jums ir jāveic mazgāšanas cikls bez drēbēm.

1. Savienojiet ūdens caurules ar ūdens krānu un veļas mazgājamo mašīnu.
2. Pievienojiet strāvas vadu elektrības kontaktligzdai.
3. Pievienojiet apmēram 10 g mazgāšanas līdzekļa mazgāšanas līdzekļa atvilktnē.
4. Nospiediet pogu **ieslēgšana** , lai ieslēgtu veļas mazgājamo mašīnu.
5. Pagrieziet **Ciklu atlasītājs**, lai atlasītu COTTON (KOKVILNAS IZSTRĀDĀJUMI).
6. Nospiediet pogu **ledarbināšana/pauze** .

Veļas mazgāšanas vadlīnijas

1. SOLIS Sašķirošana

Sašķirojiet veļu, ņemot vērā šādus kritērijus:

- Kopšanas etiķete: sašķirojiet atsevišķi kokvilnas, dažādu šķiedru, sintētikas, zīda, vilnas un viskozes veļu.
- Krāsa: sašķirojiet atsevišķi baltu veļu no krāsainas veļas.
- Lielums: ievietojot tvertnē dažāda lieluma apģērba gabalus, uzlabosies mazgāšanas veiktspēja.
- Jutīgums: mazgājiet atsevišķi smalka auduma apģērbus, piemēram, jaunus tīras vilnas apģērbus, aizkarus un zīda izstrādājumus. Pārbaudiet mazgājamā apģērba etiķetes.

PIEZĪME

Pārlicinieties, ka pirms mazgāšanas uzsākšanas esat pārbaudījis apģērba kopšanas etiķetes un sašķirojies apģērbus atbilstoši tajās sniegtajiem norādījumiem.

Pirms sākat

2. SOLIS Kabatu iztukšošana

Iztukšojiet apgērba kabatas

- Tādi metāliski priekšmeti, kā monētas, adatas un apgērba sprādzes, var sabojāt gan citus apgērba gabalus, gan tvertni.

Izvērsiet apgērbus ar pogām un izšuvumiem uz iekšpusi

- Ja mazgāšanas laikā bikšu vai džemperu rāvējslēdži ir atvērti, iespējams sabojāt tvertni. Rāvējslēdži ir jāaizver un jānofiksē ar aukliņu.
- Apgērbs ar garām auklām var savīties kopā ar citām drēbēm. Pārliecinieties, ka esat sasējis auklas pirms mazgāšanas.

3. SOLIS Mazgāšanas tīkla izmantošana

- Krūšturus (mazgājamus ar ūdeni) ir jāievieto mazgāšanas tīklā. Krūšturu metāla daļas var izdurties cauri vai saplēst citus apgērba gabalus.
- Mazi un viegli apgērba gabali, piemēram, zeķes, cimdi, zeķbikses un kabatlakatiņi, var aptīties ap durtiņām. Ievietojiet tos smalkā mazgāšanas tīklā.
- Nemazgājiet mazgāšanas tīklu, ja tajā nav ievietota veļa. Tādā veidā ir iespējams izraisīt pārmērīgu vibrāciju, kas var izkustināt veļas mazgājamo mašīnu un izraisīt traumas.

4. SOLIS Priekšmazgāšana (ja nepieciešams)

Ja veļa ir ļoti netīra, atlasiet izvēlētajai programmai opciju Priekšmazgāšana. Izvēloties priekšmazgāšanas opciju, pārliecinieties, ka ievietojat pulverveida mazgāšanas līdzekli galvenajā mazgāšanas nodalījumā.

5. SOLIS Veļas daudzuma noteikšana

Nepārslogojiet veļas mazgājamo mašīnu. Pārslogošana var traucēt veļas mazgājamaļai mašīnai izmazgāt veļu. Lai noteiktu konkrētam veļas veidam atbilstošo ievietošanas daudzumu, skatiet 39 lpp.

PIEZĪME

Mazgājot gultas veļu vai gultas pārvalkus, mazgāšanas laiks var būt ilgāks un centrifūgas efektivitāte – zemāka. Gultas veļai vai gultas pārvalkiem ieteicamais maksimālais centrifūgas cikla ātrums ir 800 apgr./min. un ieteicamais svars 2,0 kg vai mazāk.

UZMANĪBU!

- Nevienmērīgi sadalīta veļa var pazemināt centrifūgas darbības efektivitāti.
- Pārliecinieties, ka veļa ir pilnībā ievietota tvertnē un nav ieķērusies durtiņās.
- Neveriet durtiņas ciet ar spēku. Aizveriet durtiņas uzmanīgi. Pretējā gadījumā durtiņas var neaizvērties līdz galam.



6. SOLIS Pareiza veida mazgāšanas līdzekļa izmantošana

Izmantojamā mazgāšanas līdzekļa veids ir atkarīgs no auduma veida (kokvilna, sintētika, smalki audumi, vilna), krāsas, mazgāšanas temperatūras un netīrības pakāpes. Vienmēr izmantojiet nedaudz putojošu mazgāšanas līdzekli, kas ir paredzēts automātiskām veļas mazgājamām mašīnām.

PIEZĪME

- Rīkojieties saskaņā ar mazgāšanas līdzekļa ražotāja ieteikumiem un ņemiet vērā veļas svaru, netīrības pakāpi un ūdens cietības pakāpi jūsu reģionā. Ja neesat pārliecināts par ūdens cietības pakāpi, sazinieties ar vietējo ūdensapgādes iestādi.
- Neizmantojiet mazgāšanas līdzekli, kuram ir tendence sacietēt vai sabiezēt. Šāds mazgāšanas līdzeklis var palikt veļas mazgājamajā mašīnā pēc skalošanas cikla beigām un nosprostot noplūdes atveri.

UZMANĪBU!

Ja mazgājat vilnas apģērbus, izmantojot ciklu **WOOL (VILNAS IZSTRĀDĀJUMI)** , lietojiet tikai neitrālu šķidro mazgāšanas līdzekli. Izmantojot pulverveida mazgāšanas līdzekli ar ciklu **WOOL (VILNAS IZSTRĀDĀJUMI)** , tas var pielipt pie veļas un izraisīt krāsas maiņu.

Pirms sākāt

Veļas mazgāšanas līdzekļa kapsulas

Labākiem mazgāšanas rezultātiem, izmantojot veļas mazgāšanas līdzekļa kapsulas, lūdzu, sekojiet šiem norādījumiem.

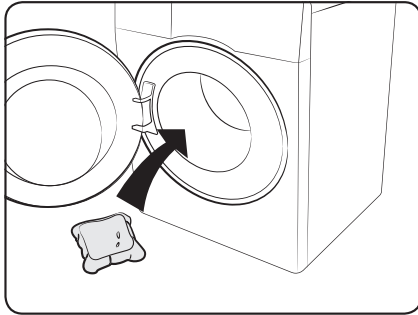

1. Ievietojiet kapsulu tukšas tvertnes apakšdaļā, tuvāk aizmuģurējai sienai.

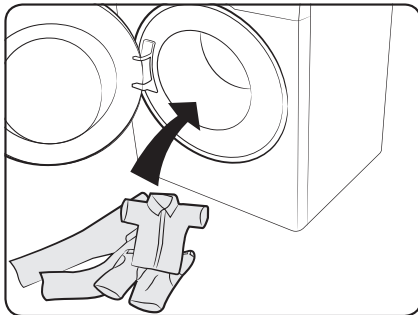

2. Ievietojiet veļu tvertnē uz veļas mazgāšanas līdzekļa kapsulas.

UZMANĪBU!

Ciklos, kuros tiek izmantots auksts ūdens vai kas ilgst mazāk par vienu stundu, kapsula var neizšķīst pilnīgi.

Mazgāšanas līdzekļa ieteikumi

Ieteikumi attiecas uz temperatūras diapazoniem, kas norādīti ciklu grafikā.

●	Ieteikts	▲	Tikai šķidrās mazgāšanas līdzeklis
-	Nav ieteikts	△	Tikai pulverveida mazgāšanas līdzeklis

Cikls	Mazgāšanas līdzeklis			Temperatūra (°C)
	Universāls	Smalki audumi un vilnas izstrādājumi	Speciālists	
ECO 40-60	●	-	-	40
COTTON (KOKVILNAS IZSTRĀDĀJUMI)	●	-	-	Cold (Auksta) ~ 90
SYNTHETICS (SINTĒTIKAS IZSTRĀDĀJUMI)	●	-	-	Cold (Auksta) ~ 60
QUICK WASH (ĀTRĀ MAZGĀŠANA)	●	-	-	Cold (Auksta) ~ 30
MIXED LOAD (JAUKTA VEIDA)	●	-	-	Cold (Auksta) ~ 40
INTENSIVE (INTENSĪVĀ MAZGĀŠANA)	●			60
WOOL (VILNAS IZSTRĀDĀJUMI) 	-	▲	▲	Cold (Auksta) ~ 40
COLOURS (KRĀSAINS APĢĒRBS)	●	-	-	Cold (Auksta) ~ 40
BABY CARE (BĒRNU VEĻA)	●	-	-	Cold (Auksta) ~ 60

Vērtības, kas norādītas citām programmām, nevis ECO 40-60 programmai, ir tikai norādes.

Pirms sākat

Pirms sākāt

Mazgāšanas līdzekļa atvilktnes vadlīnijas

Veļas mazgājamajai mašīnai ir trīs nodalījumu dozētājs: kreisās puses nodalījums galvenajam mazgāšanas līdzeklim, centrālais nodalījums veļas mīkstinātājiem un aizmugures labās puses nodalījums priekšmazgāšanas līdzeklim.

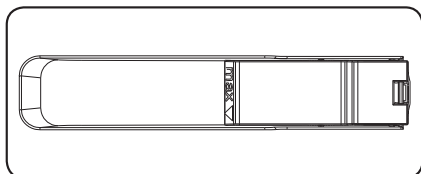
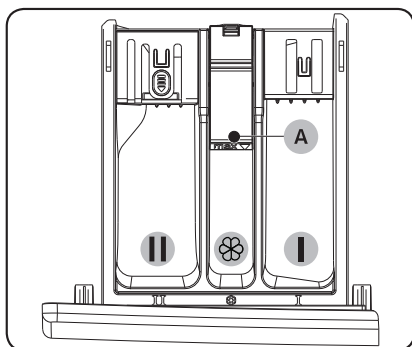

- 01 Priekšmazgāšanas līdzekļa nodalījums: izmantojiet, lai iepildītu priekšmazgāšanas līdzekli vai cieti.
- 02 Galvenā mazgāšanas līdzekļa nodalījums: izmantojiet, lai iepildītu galveno mazgāšanas līdzekli, ūdens mīkstinātāju, mērcēšanas līdzekli, balinātāju un/vai traipu tīrīšanas līdzekļus.
- 03 Veļas mīkstinātāja nodalījums: izmantojiet, lai iepildītu papildvielas, piemēram, veļas mīkstinātāju. Neuzpildiet augstāk par maksimālā līmeņa atzīmi (A).

PIEZĪME

Faktiskais veļas mīkstinātāja ieliktna izskats var būt atšķirīgs atkarībā no modeļa.

UZMANĪBU!

- Nemēģiniet atvērt mazgāšanas līdzekļa atvilktni veļas mazgājamās mašīnas darbības laikā.
- Neizmantojiet šāda veida veļas mazgāšanas līdzekļus:
 - Tablešu vai kapsulu veida mazgāšanas līdzekli.
 - Bumbas vai tīkliņa veida mazgāšanas līdzekli.
- Lai novērstu nodalījumu nosprostošanos, koncentrēti vai biezi mazgāšanas līdzekļi (veļas mīkstinātājs vai veļas mazgāšanas līdzeklis) ir jāatšķaida ar ūdeni pirms to iepildīšanas nodalījumā.
- Kad atlasīta opcija Atliktā izslēgšana, neievietojiet mazgāšanas līdzekli tieši tvertnē. Pretējā gadījumā tas var izraisīt veļas krāsas maiņu. Izmantojiet mazgāšanas līdzekļa atvilktni, kad atlasīta opcija Atliktā izslēgšana.

Lai iepildītu mazgāšanas līdzekļus mazgāšanas līdzekļa atvilktnē

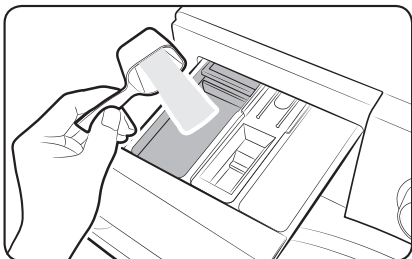

1. Atveriet mazgāšanas līdzekļa atvilktni.
2. Iepildiet veļas mazgāšanas līdzekli  galvenā mazgāšanas līdzekļa nodalījumā atbilstoši ražotāja norādījumiem vai ieteikumiem.

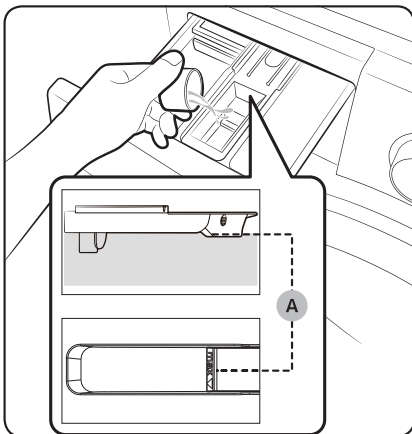

3. Iepildiet veļas mīkstinātāju  veļas mīkstinātāja nodalījumā. Neuzpildiet augstāk par maksimālā līmeņa atzīmi (A).
Veļas mīkstinātājs tiek pievienots veļai pēdējā skalošanas cikla laikā.

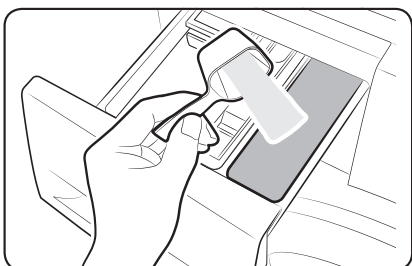

4. Ja vēlaties veikt priekšmazgāšanu, iepildiet priekšmazgāšanas līdzekli  priekšmazgāšanas līdzekļa nodalījumā atbilstoši ražotāja norādījumiem vai ieteikumiem.
5. Aizveriet mazgāšanas līdzekļa atvilktni.

Pirms sākāt

Pirms sākat

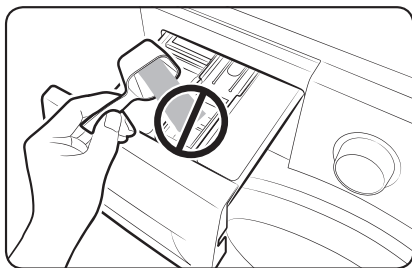

⚠ UZMANĪBU!

- Neiepildiet pulverveida mazgāšanas līdzekli šķidrā mazgāšanas līdzekļa ieliktnī.
- Koncentrēts veļas mīkstinātājs pirms lietošanas ir jāatšķaida ar ūdeni.
- Neiepildiet galveno mazgāšanas līdzekli  veļas mīkstinātāja nodalījumā.
- Nepievienojiet pārāk daudz veļas mazgāšanas līdzekļa. Tas var negatīvi ietekmēt mazgāšanas rezultātus.
- Nelietojiet tvertnes tīrīšanai nekādus tīrīšanas līdzekļus. Ķīmiski nosēdumi uz tvertnes pasliktina mazgāšanas veiktspēju.

Darbības

Vadības panelis

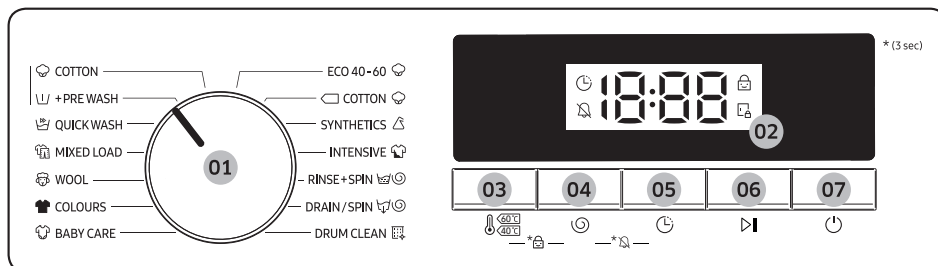

01 Ciklu atlasītājs	Pagrieziet ripu, lai atlasītu ciklu.
02 Displejs	Displejā tiek attēlota pašreizējā cikla informācija un aprēķinātais atlikušais laiks, vai arī informācijas kods, ja radusies problēma.
03 Temperatūra	Nospiediet, lai mainītu ūdens temperatūru pašreizējam ciklam. Pieejamais temperatūras diapazons ir atkarīgs no cikla. Izvēlēta temperatūra tiks parādīta displejā.
04 Centrifūga	Nospiediet, lai mainītu centrifūgas ātrumu pašreizējam ciklam. Pieejamie centrifūgas apgriezieni ir atkarīgi no cikla. Izvēlētie centrifūgas apgriezieni tiks parādīti displejā.
05 Atliktā izslēgšana	Atkārtoti nospiediet pogu Atliktā izslēgšana , lai izvēlētos vienu no pieejamajām Atliktā izslēgšana opcijām (no 3 līdz 24 stundām ar vienas stundas pieaugumu).
06 Iedarbināšana/pauze	Nospiediet, lai iedarbinātu vai apturētu darbību. Vienreiz nospiediet pogu, lai palaistu ciklu. Lai apturētu darbību, vēlreiz nospiediet pogu. Jūs varat mainīt cikla iestatījumus un opcijas. Lai atsāktu apturētu darbību, vēlreiz nospiediet pogu.
07 Ieslēgšana	Nospiediet, lai ieslēgtu vai izslēgtu veļas mazgājamo mašīnu. Ja jūs ieslēdzat veļas mazgājamo mašīnu un neizmantojat to 10 minūtes, tā automātiski izslēgsies.

*(3 sec): Nospiediet un uz 3 sekundēm turiet nospiestu.

Darbības

Vienkārši soļi, lai uzsāktu darbību

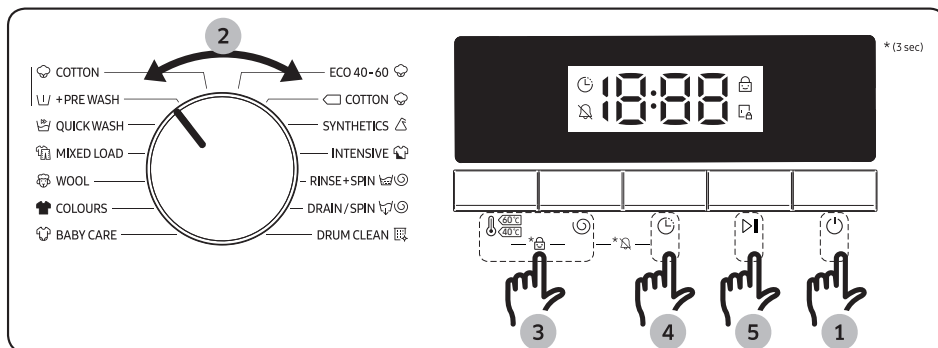

1. Nospiediet pogu ieslēgšana (⏻), lai ieslēgtu veļas mazgājamo mašīnu.
2. Pagrieziet Ciklu atlasītājs, lai atlasītu ciklu.
3. Pēc nepieciešamības pielāgojiet cikla iestatījumus (Temperatūra un Centrifūga).
4. Iestatiet Atliktā izslēgšana, ja vēlaties pabeigt mazgāšanas ciklu vēlamojā laikā.
5. Nospiediet pogu ledarbināšana/pauze (⏸), lai apturētu darbību.

Lai mainītu ciklu mazgāšanas laikā

1. Nospiediet pogu ledarbināšana/pauze (⏸), lai apturētu darbību.
2. Atlasiet citu ciklu.
3. Vēlreiz nospiediet pogu ledarbināšana/pauze (⏸), lai palaistu jauno ciklu.

Ciklu pārskats

Standarta cikli

Cikls	Apraksts	Maks. svars (kg)		
		9 kg modelis	8 kg modelis	7 kg modelis
COTTON (KOKVILNAS IZSTRĀDĀJUMI)	<ul style="list-style-type: none"> Kokvilnas izstrādājumiem, gultas veļai, galdautiem, apakšveļai, dvieļiem vai krekliem. Mazgāšanas laiks un skalošanas reižu skaits tiek automātiski pielāgots ievietotās veļas daudzumam. Lai mazgātu nedaudz netīrus kokvilnas izstrādājumus 20 °C nominālajā temperatūrā. 	9	8	7
+PRE WASH (+PRIEKŠMAZGĀŠANA)	<ul style="list-style-type: none"> Pievieno priekšmazgāšanas procesu pirms uzsāk ciklu COTTON (KOKVILNAS IZSTRĀDĀJUMI). 	5,5	5	4,5
QUICK WASH (ĀTRĀ MAZGĀŠANA)	<ul style="list-style-type: none"> Viegli notraipītam apģērbam, kas ir ātri jāizmazgā un kura svars ir mazāks par 2,0 kg. 	2	2	2
MIXED LOAD (JAUKTA VEIDA)	<ul style="list-style-type: none"> Jaukta veida apģērbam, kas izgatavoti no kokvilnas un sintētiskas audumiem. 	4,5	4	3
WOOL (VILNAS IZSTRĀDĀJUMI) 	<ul style="list-style-type: none"> Vilnas mazgāšanas režīms nodrošina maigas, šūpojošas kustības un mērcēšanas ciklu, lai aizsargātu vilnas šķiedras no saraušanās/ deformācijas. Ieteicams izmantot neitrālu mazgāšanas līdzekli. 	3	2	2
COLOURS (KRĀSAINS APĢĒRBS)	<ul style="list-style-type: none"> Tumšas krāsas kokvilnas izstrādājumiem, sintētiskas materiāliem vai jauktiem audumiem. 	4,5	4	3,5
BABY CARE (BĒRNU VEĻA)	<ul style="list-style-type: none"> Nodrošina mazgāšanu augstā temperatūrā un papildu skalošanas ciklus, lai efektīvi izskalotu atlikušo mazgāšanas līdzekli. 	4,5	4	3,5
ECO 40-60	<ul style="list-style-type: none"> Lai mazgātu parasti netīrus kokvilnas izstrādājumus, kurus var mazgāt 40 °C vai 60 °C temperatūrā, kopā vienā ciklā. Šis cikls tiek izmantots, lai izvērtētu atbilstību ES Ecodesign likumdošanai. Šis cikls ir iestatīts kā noklusējuma cikls. 	9	8	7

Darbības



Cikls	Apraksts	Maks. svars (kg)		
		9 kg modelis	8 kg modelis	7 kg modelis
☐ COTTON (KOKVILNAS IZSTRĀDĀJUMI)	<ul style="list-style-type: none"> Optimāla veiktspēja ar zemāku elektroenerģijas patēriņu kokvilnas izstrādājumu, gultasveļas, galdaudu, apakšveļas, dvieļu vai kreklu mazgāšanai. 	9	8	7
SYNTHETICS (SINTĒTIKAS IZSTRĀDĀJUMI)	<ul style="list-style-type: none"> Blūzēm vai krekliem, kas ir izgatavoti no poliestera (diolena, trevira), poliamīda (perlona, neilona) vai līdzīga auduma. 	4,5	4	3,5
INTENSIVE (INTENSĪVĀ MAZGĀŠANA)	<ul style="list-style-type: none"> Ļoti netīriem apģērbiem. Darbības laiks ir ilgāks nekā citos ciklos. 	9	8	7
RINSE+SPIN (SKALOŠANA+ CENTRIFŪGA)	<ul style="list-style-type: none"> Nodrošina papildu skalošanas ciklu pēc veļas mīkstinātāja pievienošanas veļai. 	9	8	7
DRAIN/SPIN (NOVADĪŠANA/ CENTRIFŪGA)	<ul style="list-style-type: none"> Nodrošina papildu centrifūgas ciklu, lai efektīvi izvadītu ūdeni no veļas. 	9	8	7
DRUM CLEAN (TVERTNES TĪRĪŠANA)	<ul style="list-style-type: none"> Iztīra tvertni, likvidējot tajā uzkrājušos netīrumus un baktērijas. Pārliecinieties, ka tvertne ir tukša. Nelietojiet tvertnes tīrīšanai nekādus tīrīšanas līdzekļus. 	-	-	-

PIEZĪME

- Piepildot mājsaimniecībā izmantojamo sadzīves veļas mazgājamo mašīnu vai veļas mazgājamo mašīnu ar žāvētāju līdz ražotāja norādītajai kapacitātei atbilstošajām programmām, palīdzēs ietaupīt enerģiju un ūdeni.
- Troksni un atlikušo mitruma saturu ietekmē griešanās ātrums: jo lielāks griešanās ātrums griešanās fāzē, jo lielāks troksnis un mazāks atlikušā mitruma saturs.
- Visefektīvākie cikli enerģijas patēriņa ziņā ir tie, kas darbojas zemākās temperatūrās un ilgāku laiku.

Atliktā izslēgšana

Veļas mazgājamo mašīnu var iestatīt, lai tā automātiski pabeigtu mazgāšanu vēlāk, izvēloties atlikšanu par 3 līdz 24 stundām (ar 1 stundas pieaugumu). Displejā ir redzams laiks, kad mazgāšana tiks pabeigta.

1. Atlasiet ciklu. Tad, ja nepieciešams, pielāgojiet cikla iestatījumus.
2. Atkārtoti nospiediet pogu **Atliktā izslēgšana** , līdz tiek iestatīts vēlamais beigu laiks.
3. Nospiediet pogu **ledarbināšana/pauze** . Ieslēdzas attiecīgais indikators, kurā tiek uzsākta pulksteņa laika atskaite.
4. Lai atceltu opcijas **Atliktā izslēgšana**  izmantošanu, atiestatiet veļas mazgājamo mašīnu, nospiežot pogu **ieslēgšana**.

Reāls piemērs

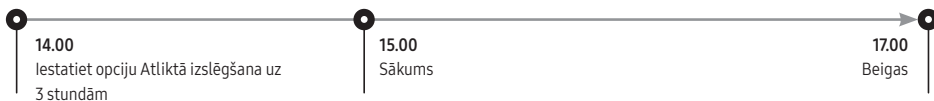

Jūs vēlaties, lai divu stundu cikls tiktu pabeigts pēc 3 stundām. Lai to izdarītu, jums ir jāpievieno opcija **Atliktā izslēgšana** pašreizējam ciklam, tad jāiestata 3 stundu intervāls un pēc tam plkst. 14.00 jānospiež poga **ledarbināšana/pauze** . Kas notiek pēc tam? Veļas mazgājamā mašīna sāk darboties plkst. 15.00 un beidz darboties plkst. 17.00. Zemāk ir norādīts šī piemēra grafiks.



Iestatījumi



Bērnu drošības aizsardzība

Lai novērstu nelaimes gadījumus ar bērniem, funkcija **Bērnu drošības aizsardzība** nobloķē visas pogas, izņemot pogu **ieslēgšana** .

- Lai aktivizētu vai deaktivizētu funkciju **Bērnu drošības aizsardzība**, vienlaicīgi uz 3 sekundēm nospiediet un turiet nospiešanas pogas **Temperatūra**  un **Centrifūga** . Kad ir aktivizēta funkcija **Bērnu drošības aizsardzība**, iedegas indikators .

Trauksmes signāls izslēgts

Jūs varat ieslēgt vai izslēgt cikla atlasītāja un visu pogu skaņu.

- Lai izslēgtu skaņu, vienlaicīgi uz 3 sekundēm nospiediet un turiet nospiešanas pogas **Centrifūga**  un **Atliktā izslēgšana** . Kad skaņa ir izslēgta, iedegas indikators .

Apkope

Regulāri tīriet veļas mazgājamo mašīnu, lai novērstu veiktspējas pasliktināšanos un pagarinātu tās kalpošanas mūžu.

Avārijas novadīšana

Gadījumā, ja noticis elektroenerģijas pārrāvums, novadiet tvertnē esošo ūdeni pirms veļas izņemšanas.

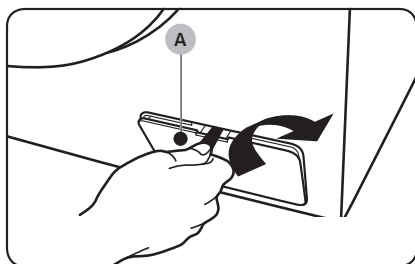

1. Izslēdziet un atvienojiet veļas mazgājamo mašīnu no elektrības kontaktligzdas.
2. Ar instrumentiem, piemēram, monētām, atveriet filtra vāciņu (A) saskaņā ar grafikā redzamajām norādēm.

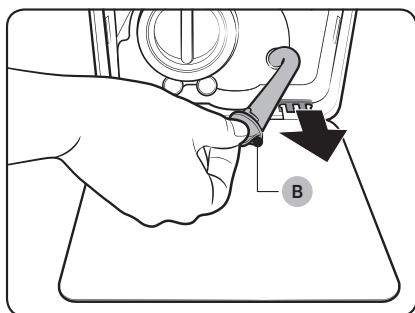

3. Novietojiet tukšu, ietilpīgu trauku vāciņa tuvumā un aizvelciet avārijas novadcaurulīti līdz traukam, satverot to aiz caurulītes vāciņa (B).

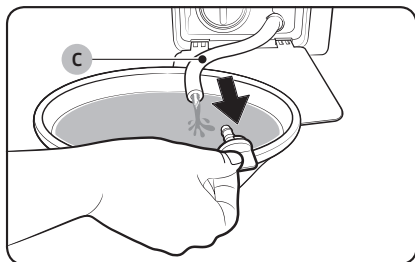

4. Noņemiet caurulītes vāciņu un ļaujiet avārijas novadcaurulītē (C) esošajam ūdenim iztecēt traukā.
5. Kad ūdens ir iztecējis, aizveriet caurulītes vāciņu un ievietojiet caurulīti atpakaļ. Pēc tam aizveriet filtra vāciņu.

PIEZĪME

Izmantojiet ietilpīgu trauku, jo tvertnē palikušā ūdens daudzums var būt liekāks, nekā gaidīts.

Tīrīšana

Veļas mazgājamās mašīnas virsma

Izmantojiet mikstu drāniņu ar neabrazīvu mazgāšanas līdzekli. Nesmidziniet ūdeni tieši uz veļas mazgājamās mašīnas.

Sieta filtrs

Tīriet ūdens caurules sieta filtru vienu vai divas reizes gadā.

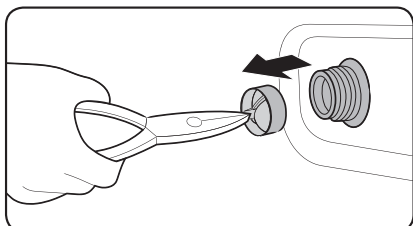
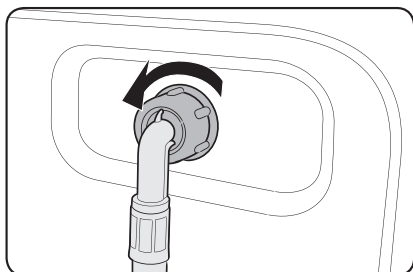

1. Izslēdziet veļas mazgājamo mašīnu un atvienojiet strāvas vadu.
2. Aizgrieziet ūdens krānu.
3. Atskrūvējiet un atvienojiet veļas mazgājamās mašīnas aizmugurē esošo ūdens cauruli. Aizklājiet cauruli ar audumu, lai novērstu tajā esošā ūdens izšļākšanos.
4. Izmantojiet knaibles, lai izņemtu sieta filtru no ieklūdes vārsta.
5. Iegremdējiet sieta filtru dziļi ūdenī tā, lai zem ūdens atrastos arī vītņotais savienotājs.
6. Pilnībā izžāvējiet sieta filtru ēnainā vietā.
7. Ievietojiet sieta filtru atpakaļ ieklūdes vārstā un tad pievienojiet ūdens cauruli atpakaļ pie ieklūdes vārsta.
8. Atgrieziet ūdens krānu.

PIEZĪME

Ja sieta filtrs ir nosprostojies, ekrānā parādās informācijas kods „4C”.

Apkope

Netīrumu filtrs

Netīrumu filtru ir ieteicams tīrīt 5 līdz 6 reizes gadā, lai novērstu tā nosprostošanos.

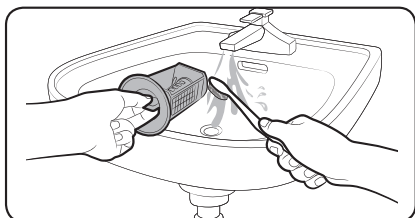
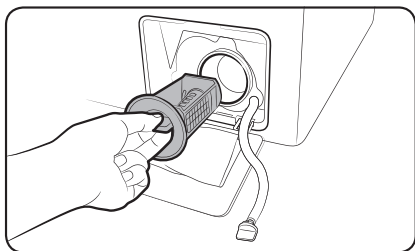

1. Izslēdziet veļas mazgājamo mašīnu un atvienojiet strāvas vadu.
2. Novadiet tvertnē palikušo ūdeni. Skatiet sadaļu „Avārijas novadīšana”.
3. Ar instrumentiem, piemēram, monētām, atveriet filtra vāciņu (A).
4. Pagrieziet netīrumu filtra kloķi pa kreisi un novadiet atlikušo ūdeni.
5. Iztīriet netīrumu filtru, izmantojot mīksta birstītes. Pārliecinieties, ka nav nosprostojušies filtrā esošais ūdens novadīšanas sūkņa rats.
6. Ievietojiet netīrumu filtru atpakaļ un pagrieziet filtra kloķi pa labi.

PIEZĪME

Ja netīrumu filtrs ir nosprostojušies, ekrānā parādās informācijas kods „5C”.

UZMANĪBU!

- Pārliecinieties, ka pēc filtra tīrīšanas filtra kloķis ir pareizi noslēgts. Pretējā gadījumā var rasties noplūde.
- Pārliecinieties, ka pēc tā tīrīšanas filtrs ir pareizi ievietots. Pretējā gadījumā var rasties darbības kļūda vai noplūde.

Mazgāšanas līdzekļa atvilktnē

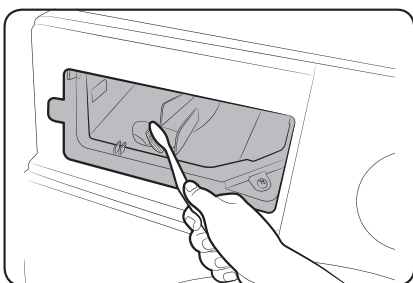
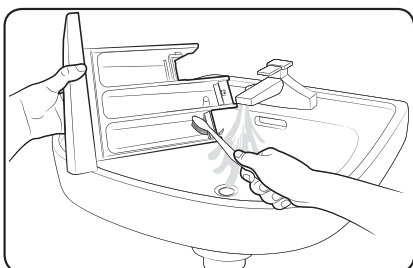
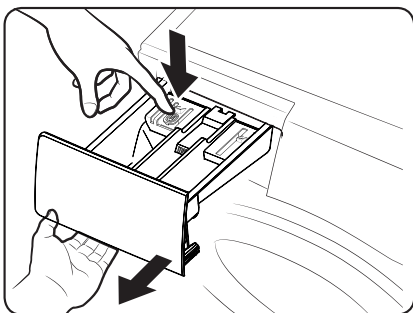

1. Turot nospiešu uz leju atvilktnes iekšpusē esošo atbrīvošanas sviru, izvelciet atvilktni.
2. Izņemiet no atvilktnes šķidrā mazgāšanas līdzekļa ieliktni.
3. Iztīriet atvilktnes detaļas zem tekoša ūdens, izmantojot mīkstu birstīti.
4. Iztīriet atvilktnes padziļinājumu, izmantojot pudeļu birsti, lai iztīrītu mazgāšanas līdzekļa paliekas un kaļķakmeni no atvilktnes padziļinājuma.
5. Ievietojiet šķidrā mazgāšanas līdzekļa ieliktni atpakaļ atvilktnē.
6. Iebīdīet atvilktni atpakaļ vietā, lai to aizvērtu.

PIEZĪME

Lai likvidētu atlikušo mazgāšanas līdzekli, palaidiet ciklu **RINSE+SPIN (SKALOŠANA+CENTRIFŪGA)** ar tukšu tvertni.

Apkope

Atkopšana pēc sasalšanas

Veļas mazgājamā mašīna var sasalt, kad temperatūra pazeminās zem 0 °C.

1. Izslēdziet veļas mazgājamo mašīnu un atvienojiet strāvas vadu.
2. Uzlejiet siltu ūdeni uz ūdens krāna, lai atbrīvotu ūdens cauruli.
3. Atvienojiet ūdens cauruli un iegremdējiet to siltā ūdenī.
4. Ielejiet tvertnē siltu ūdeni un atstājiet to uz 10 minūtēm.
5. Pievienojiet ūdens cauruli atpakaļ pie ūdens krāna.



PIEZĪME

Ja veļas mazgājamā mašīna vēl joprojām nedarbojas normāli, atkārtojiet augstāk aprakstītos soļus, līdz tā atsāk darboties normāli.

Apkope, ja ierīci nav paredzēts izmantot ilgstošu laika periodu

Izvairieties no situācijām, kad veļas mazgājamā mašīna netiek izmantota ilgstošu laika periodu. Ja šāda situācija ir neizbēgama, novadiet veļas mazgājamajā mašīnā esošo ūdeni un atvienojiet strāvas vadu.

1. Pagrieziet Ciklu atlasītājs, lai atlasītu opciju RINSE+SPIN (SKALOŠANA+CENTRIFŪGA).
2. Iztukšojiet tvertni un nospiediet pogu Iedarbināšana/pauze.
3. Kad cikls būs noslēdzies, aizgrieziet ūdens krānu un atvienojiet ūdens cauruli.
4. Izslēdziet veļas mazgājamo mašīnu un atvienojiet strāvas vadu.
5. Atveriet vaļā durtiņas, lai ļautu tvertnē cirkulēt gaisam.

Traucējummeklēšana

Kontrolpunkti

Ja esat saskāries ar veļas mazgājamās mašīnas darbības problēmu, vispirms aplūkojiet zemāk redzamo tabulu un pamēģiniet ieteiktos risinājumus.

Problēma	Rīcība
Ierīce neieslēdzas.	<ul style="list-style-type: none">Pārliedzinieties, ka veļas mazgājamā mašīna ir pieslēgta elektrotīklam.Pārliedzinieties, ka durtiņas ir kārtīgi aizvērtas.Pārliedzinieties, ka ūdens krāni ir atvērti.Pārliedzinieties, ka esat nospiedis vai pieskāries pogai ledarbināšana/pauze, lai iedarbinātu veļas mazgājamo mašīnu.Pārliedzinieties, ka nav aktivizēta funkcija Bērnu drošības aizsardzība.Pirms veļas mazgājamās mašīnas tvertne sāk uzpildīties ar ūdeni, no tās atskan klikšķim līdzīgas skaņas, informējot, ka ierīce pārbauda, vai ir aizvērtas durtiņas, kā arī tiek veikta ātra ūdens novadīšana.Pārbaudiet drošinātāju vai atiestatiet jaudas slēdzi.
Ūdens padeve nav pietiekama vai ūdens netiek pievadīts.	<ul style="list-style-type: none">Pilnībā atgrieziet vaļā ūdens krānu.Pārliedzinieties, ka durtiņas ir kārtīgi aizvērtas.Pārliedzinieties, ka ūdens padeves caurule nav aizsalusi.Pārliedzinieties, ka ūdens padeves caurule nav saliekta vai nosprostojusies.Pārliedzinieties, ka ir pietiekams ūdens spiediens.
Pēc cikla beigām mazgāšanas līdzekļa atvilktnē ir palicis mazgāšanas līdzeklis.	<ul style="list-style-type: none">Pārliedzinieties, ka ūdens spiediens ir pietiekams veļas mazgājamās mašīnas darbībai.Pārliedzinieties, vai mazgāšanas līdzeklis ir ievietots mazgāšanas līdzekļa atvilktnes centrā.Pārliedzinieties, ka skalošanas nodaļuma vāciņš ir uzstādīts pareizi.Ja tiek izmantots granulveida mazgāšanas līdzeklis, pārliedzinieties, ka mazgāšanas līdzekļa selektors ir augšējā pozīcijā.Ņemiet skalošanas nodaļuma vāciņu un iztīriet mazgāšanas līdzekļa atvilktni.
Ierīce izdala pārmērīgas vibrācijas vai troksni.	<ul style="list-style-type: none">Pārliedzinieties, ka veļas mazgājamā mašīna ir uzstādīta uz līdzenas, cietas grīdas, kas neslīd. Ja grīda nav līdzena, izmantojiet līmeņošanas balstus, lai pielāgotu veļas mazgājamās mašīnas augstumu.Pārliedzinieties, ka ir ņemtas transportēšanas skrūves.Pārliedzinieties, ka veļas mazgājamā mašīna nesaskaras ar kādu citu priekšmetu.Pārliedzinieties, ka ievietotā veļa ir izvietota simetriski.Motors var izdalīt troksni normālas darbības laikā.Kombinezoni vai drēbes ar metāliskiem elementiem var izraisīt troksni mazgāšanas laikā. Tas ir normāli.Metāliski priekšmeti, piemēram, monētas, var izraisīt troksni. Pēc mazgāšanas izņemiet šos priekšmetus no tvertnes vai filtra nodaļuma.

Traucējummeklēšana

Problēma	Rīcība
lerīce nenovada ūdeni un/vai nedarbojas centrifūga.	<ul style="list-style-type: none"> Pārlicinieties, ka novadcaurule ir iztaisnotā pozīcijā līdz pat ūdens novadsistēmai. Ja esat saskāries ar novadcaurules nosprostojumu, sazinieties ar apkopes centru. Pārlicinieties, vai netirumu filtrs nav nosprostojies. Aizveriet durtiņas un nospiediet vai pieskarieties pogai ledarbināšana/pauze. Jūsu drošībai veļas mazgājamā mašīna negriezīs tvertni un nedarbinās centrifūgu, kamēr nav aizvērtas durtiņas. Pārlicinieties, ka novadcaurule nav sasalusi vai nosprostojusies. Pārlicinieties, ka novadcaurule ir pievienota ūdens novadsistēmai un tā nav nosprostojusies. Ja veļas mazgājamajai mašīnai netiek nodrošināts pietiekams strāvas līmenis, tā uz brīdi nenovadis ūdeni vai nedarbinās centrifūgu. Tiklīdz veļas mazgājamā mašīna saņems pietiekamu strāvas līmeni, tā darbosies normāli. <p>Centrifūga nedarbojas.</p> <ul style="list-style-type: none"> Pārlicinieties, ka veļa ir ievietota vienmērīgi. Pārlicinieties, ka veļas mazgājamā mašīna ir novietota uz līdzenas, stabilas virsmas. Sadaliet slodzi vienmērīgi. Ja ir jāmazgā tikai viens veļas gabals, piemēram, peldmētelis vai džinsi, galīgais centrifūgas darbības rezultāts var būt neapmierinošs un displejā var parādīties „Ub” pārbaudes paziņojums.
lerīces durtiņas neveras vaļā.	<ul style="list-style-type: none"> Nospiediet vai pieskarieties pogai ledarbināšana/pauze, lai apturētu veļas mazgājamās mašīnas darbību. Līdz brīdim, kamēr durtiņu slēdzenes mehānisms atbloķējas, var paiet neliels laika sprīdis. Pārlicinieties, ka ir novadīts viss tvertnē esošais ūdens. Durtiņas var neatvērties tad, ja tvertnē vēl ir palicis ūdens. Novadiet tvertnē esošo ūdeni un atveriet durtiņas manuāli. Pārlicinieties, ka durtiņu bloķēšanas indikators ir izslēgts. Durtiņu bloķēšanas indikators izslēdzas pēc tam, kad no veļas mazgājamās mašīnas ir novadīts viss ūdens.
lerīces tvertnē ir pārāk daudz mazgāšanas līdzekļa putas.	<ul style="list-style-type: none"> Pārlicinieties, ka tiek izmantoti ieteicamie mazgāšanas līdzekļu veidi. Izmantojiet augstas efektivitātes (AE) mazgāšanas līdzekli, lai novērstu pārmērīgu putu veidošanos. Samaziniet mazgāšanas līdzekļa daudzumu, mazgājot mīkstā ūdenī, nelielu veļas daudzumu vai viegli notraipītus apģērbus. Ne-AE mazgāšanas līdzeklis nav ieteicams.
Nevar iepildīt papildus mazgāšanas līdzekli.	<ul style="list-style-type: none"> Pārlicinieties, ka atlikušais mazgāšanas līdzekļa vai veļas mīkstinātāja daudzums nepārsniedz limitu.

Problēma	Rīcība
Ierīce aptur darbību.	<ul style="list-style-type: none"> Pievienojiet strāvas vadu aktīvai elektrības kontaktligzdai. Pārbaudiet drošinātāju vai atiestatiet jaudas slēdzi. Aizveriet durtiņas un nospiediet pogu Iedarbināšana/pauze, lai iedarbinātu veļas mazgājamo mašīnu. Jūsu drošībai veļas mazgājamā mašīna negriezīs tvertni un nedarbinās centrifūgu, kamēr nav aizvērtas durtiņas. Pirms veļas mazgājamās mašīnas tvertne sāk uzpildīties ar ūdeni, no tās atskan klikšķim līdzīgas skaņas, informējot, ka ierīce pārbauda, vai ir aizvērtas durtiņas, kā arī tiek veikta ātra ūdens novadīšana. Cikla laikā var iestāties pauze vai mērcēšanas periods. Mirkli uzgaidiet un veļas mazgājamā mašīna ieslēgsies. Pārliedzinieties, ka ūdens padeves caurules sieta filtrs pie ūdens krāniem nav nosprostojušies. Periodiski iztīriet sieta filtru. Ja veļas mazgājamajai mašīnai netiek nodrošināts pietiekams strāvas līmenis, tā uz brīdi nenovadīs ūdeni vai nedarbinās centrifūgu. Tiklīdz veļas mazgājamā mašīna saņems pietiekamu strāvas līmeni, tā darbosies normāli.
Ierīce uzpildās ar nepareizas temperatūras ūdeni.	<ul style="list-style-type: none"> Pilnībā atgrieziet vaļā abus krānus. Pārliedzinieties, ka ir izvēlēta pareizā temperatūra. Pārliedzinieties, ka caurules ir pievienotas pie pareizajiem krāniem. Izskalojiet ūdens caurules. Pārliedzinieties, ka ūdens sildītājs ir iestatīts pievadīt minimums 49 °C karstu krāna ūdeni. Tāpat pārbaudiet arī ūdens sildītāja kapacitāti un uzsildīšanas ātrumu. Atvienojiet caurules un iztīriet sieta filtru. Sieta filtrs var būt nosprostojušies. Veļas mazgājamās mašīnas tvertnes uzpildīšanās laikā ūdens temperatūra var mainīties, tā kā automātiskās temperatūras kontroles funkcija pārbauda ienākošā ūdens temperatūru. Tas ir normāli. Kad atlasīta auksta vai karsta mazgāšanas temperatūra, veļas mazgājamās mašīnas tvertnes uzpildīšanās laikā jūs varat novērot tikai karsta un/vai tikai auksta ūdens plūsmu caur dozatoru. Šī ir normāla automātiskās temperatūras kontroles funkcijas darbība, tā kā veļas mazgājamā mašīna pati nosaka ūdens temperatūru.
Cikla beigās veļa ir slapja.	<ul style="list-style-type: none"> Izmantojiet High (Augsts) vai Extra High (Īpaši augsts) centrifūgas ātruma iestatījumu. Izmantojiet augstas efektivitātes (AE) mazgāšanas līdzekli, lai mazinātu pārmērīgu putu veidošanos. Ievietotās veļas daudzums nav pietiekams. Neliels veļas daudzums (viens vai divi apģērba gabali) var izjaukt līdzsvaru un netikt pilnībā izgriezts centrifūgā. Pārliedzinieties, ka novadcaurule nav saliekta vai nosprostojušies.

Traucējummeklēšana

Problēma	Rīcība
No ierīces noplūst ūdens.	<ul style="list-style-type: none">• Pārlicinieties, ka durtiņas ir kārtīgi aizvērtas.• Pārlicinieties, ka visas caurules ir cieši pievienotas.• Pārlicinieties, ka novadcaurules gals ir pareizi ievietots un nostiprināts pie ūdens novadsistēmas.• Mēģiniet nepārslogot ierīci.• Izmantojiet augstas efektivitātes (AE) mazgāšanas līdzekli, lai novērstu pārmērīgu putu veidošanos.
No ierīces izplatās nepatīkamas smakas.	<ul style="list-style-type: none">• Liekās mazgāšanas līdzekļu putas uzkrājas ierīces iedobēs un var izraisīt nepatīkamas smakas.• Periodiski palaidiet tīrīšanas ciklus, lai dezinficētu ierīci.• Notīriet durtiņu blīvi (diafragmu).• Nosusiniet veļas mazgājamās mašīnas tvertnes iekšpusi pēc cikla beigām.
Nav redzami burbuļi (tikai modeļiem ar burbuļu mazgāšanas funkciju).	<ul style="list-style-type: none">• Ierīces pārslogošana var paslēpt burbuļus.• Ļoti netīra veļa var neradīt burbuļus.

Ja problēmu neizdodas novērst, sazinieties ar servisa centru. Servisa centra numurs atrodas uz uzlīmes, kas piestiprināta produktam.

Informācijas kodi

Ja radušās veļas mazgājamās mašīnas darbības problēmas, ekrānā var būt redzams informācijas kods. Aplūkojiet zemāk redzamo tabulu un pamēģiniet ieteiktos risinājumus.

Kods	Rīcība
4C	Ūdens netiek pievadīts. <ul style="list-style-type: none">• Pārļiecinieties, ka ūdens krāni ir atvērti.• Pārļiecinieties, ka ūdens caurules nav nosprostojušās.• Pārļiecinieties, ka ūdens krāni nav aizsaluši.• Pārļiecinieties, ka ūdens spiediens ir pietiekams veļas mazgājamās mašīnas darbībai.• Pārļiecinieties, ka aukstā ūdens krāns un karstā ūdens krāns ir pareizi pievienots.• Iztīriet sieta filtru, jo tas var būt nosprostoies.
5C	Ūdens netiek novadīts. <ul style="list-style-type: none">• Pārļiecinieties, ka novadcaurule nav sasalusi vai nosprostojusies.• Pārļiecinieties, ka novadcaurule ir pareizi novietota atbilstoši savienojuma veidam.• Iztīriet netīrumu filtru, jo tas var būt nosprostoies.• Pārļiecinieties, ka novadcaurule ir iztaisnotā pozīcijā līdz pat ūdens novadsistēmai.• Ja informācijas kods nepazūd, sazinieties ar klientu apkalpošanas centru.
dC	Veļas mazgājamā mašīna darbojas ar atvērtām durtiņām. <ul style="list-style-type: none">• Pārļiecinieties, ka durtiņas ir kārtīgi aizvērtas.• Pārļiecinieties, ka veļa nav iekērjusies durtiņās.
dC1	Durtiņas nevar bloķēt. <ul style="list-style-type: none">• Pārļiecinieties, ka durtiņas ir kārtīgi aizvērtas.• Izslēdziet veļas mazgājamo mašīnu un pēc tam vēlreiz ieslēdziet to.• Ja informācijas kods nepazūd, sazinieties ar klientu apkalpošanas centru.
OC	Radusies ūdens pārplūde. <ul style="list-style-type: none">• Palaidiet veļas mazgājamo mašīnu no jauna pēc centrifūgas režīma beigām.• Ja informācijas kods nepazūd no displeja, sazinieties ar vietējo Samsung klientu apkalpošanas centru.
LC	Pārbaudiet novadcauruli. <ul style="list-style-type: none">• Pārļiecinieties, vai novadcaurules gals nav novietots uz grīdas.• Pārļiecinieties, ka novadcaurule nav nosprostojusies.• Ja informācijas kods nepazūd, sazinieties ar klientu apkalpošanas centru.
3C	Pārbaudiet motora darbību. <ul style="list-style-type: none">• Mēģiniet no jauna palaist ciklu.• Ja informācijas kods nepazūd, sazinieties ar klientu apkalpošanas centru.

Traucējummeklēšana





























Kods	Rīcība
TC1	Ir jāpārbauda ūdens uzsildīšanas temperatūras sensoru, <ul style="list-style-type: none">• Ja informācijas kods nepazūd, sazinieties ar klientu apkalpošanas centru.
HC	Uzkarsēšanas līdz augstai temperatūrai pārbaude <ul style="list-style-type: none">• Ja informācijas kods nepazūd, sazinieties ar klientu apkalpošanas centru.
1C	Ūdens līmeņa sensors nedarbojas pareizi. <ul style="list-style-type: none">• Mēģiniet izslēgt strāvu un no jauna palaist ciklu.• Ja informācijas kods nepazūd, sazinieties ar klientu apkalpošanas centru.
AC	Pārbaudiet sakarus starp galveno un apakš-PBA. <ul style="list-style-type: none">• Mēģiniet izslēgt strāvu un no jauna palaist ciklu.• Ja informācijas kods nepazūd, sazinieties ar klientu apkalpošanas centru.
AC6	Invertora komunikācijas pārbaude <ul style="list-style-type: none">• Ja informācijas kods nepazūd, sazinieties ar klientu apkalpošanas centru.

Ja kāds no informācijas kodiem turpina parādīties ekrānā, sazinieties ar vietējo Samsung klientu apkalpošanas centru.

Specifikācijas

Audumu kopšanas tabula

Audumu kopšanas veidus apzīmē šādi simboli. Kopšanas etiķetes satur četrus simbolus šādā secībā: mazgāšana, balināšana, žāvēšana un gludināšana (un, ja nepieciešams, arī ķīmiskā tīrīšana). Simbolu izmantošana palīdz nodrošināt vietējo un importēto preču ražotāju sniegtās informācijas konsekveni. Lai auduma kalpošanas laiks būtu maksimāli ilgs un lai samazinātu ar mazgāšanu saistītas problēmas, ievērojiet uz etiķetes sniegtos tīrīšanas norādījumus.

	Izturīgs materiāls		Negludināt
	Smalks audums		Var tīrīt ķīmiski, izmantojot jebkuru šķīdinātāju
 	Izstrādājumu var mazgāt 95 °C temperatūrā		Var tīrīt ķīmiski
 	Izstrādājumu var mazgāt 60 °C temperatūrā		Var tīrīt ķīmiski tikai ar perhlorīdu, benzīnu, tīru spirtu vai šķīdinātāju R113
 	Izstrādājumu var mazgāt 40 °C temperatūrā		Var tīrīt ķīmiski tikai ar aviācijas degvielu, tīru spirtu vai R113
 	Izstrādājumu var mazgāt 30 °C temperatūrā		Netīrīt ķīmiski
	Mazgāt tikai ar rokām		Žāvēt novietotu plakaniski
	Tīrīt tikai ķīmiskajā tīrītavā		Var žāvēt izkarinātu
	Var balināt aukstā ūdenī		Žāvēt uz drēbju pakaramā
	Nebalināt		Var žāvēt žāvētājā normāla siltuma režīmā
	Var gludināt maks. 200 °C temperatūrā		Var žāvēt žāvētājā samazināta siltuma režīmā
	Var gludināt maks. 150 °C temperatūrā		Nežāvēt žāvētājā
	Var gludināt maks. 100 °C temperatūrā		

Specifikācijas

Vides aizsardzība

- Šī iekārta ir izgatavota no atkārtoti pārstrādājamiem materiāliem. Ja iekārta jāutilizē, lūdzu, ievērojiet vietējos atkritumu savākšanas noteikumus. Nogrieziet strāvas vadu tā, lai iekārta nevarētu pievienot strāvas avotam. Noņemiet durtiņas, lai dzīvnieki un mazi bērni nevarētu tikt ieslēgti iekārtā.
- Nepārsniedziet mazgāšanas līdzekļa ražotāja norādījumos ieteikto mazgāšanas līdzekļa daudzumu.
- Traipu tīrīšanas līdzekļus un balinātājus izmantojiet tikai pirms mazgāšanas cikla un tikai tad, ja noteikti nepieciešams.
- Taupiet ūdeni un elektroenerģiju, mazgājot vienīgi ar pilnu noslodzi (precīzs daudzums ir atkarīgs no izmantotās programmas).

Rezerves daļu garantija

Mēs garantējam, ka tālāk minētās rezerves daļas būs pieejamas profesionāliem remonta meistariem un gala lietotājiem vismaz 10 gadus pēc pēdējās modeļa vienības izlaišanas tirgū.

- Durvis, durvju eņģes un blīves, citas blīves, durvju slēdzeņu bloki un plastmasas perifērijas ierīces, piemēram, mazgāšanas līdzekļa dozētāji.
- Norādītās daļas ir iespējams iegādāties tālāk norādītajā tīmekļa vietnē.
 - <http://www.samsung.com/support>

Specifikāciju lapa

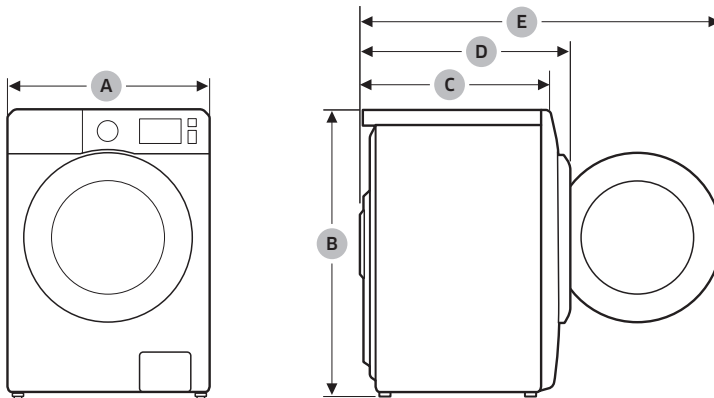

„*“ Zvaigznīte(-s) nozīmē modeļa variantu(-s) un var mainīties (0-9) vai (A-Z).



Tips		Veļas mazgājamajā mašīna ar ievietošanas lūku priekšpusē			
Modeļa nosaukums		WW9*T304***	WW8*T304***	WW7*T302***	
Izmēri	A (platums)	595 mm	595 mm	595 mm	
	B (augstums)	850 mm	850 mm	850 mm	
	C (dziļums)	505 mm	465 mm	440 mm	
	D	563 mm	523 mm	498 mm	
	E	978 mm	938 mm	913 mm	
Ūdens spiediens		0,05 - 1,0 Mpa			
Neto svars		64,0 kg	58,0 kg	57,0 kg	
Maksimālais ievietošanas apjoms		Mazgāšana un centrifūga	9,0 kg	8,0 kg	7,0 kg
Elektroenerģijas patēriņš	Mazgāšana un karsēšana	Maiņstrāva 220-240 V/50 Hz	1800-2100 W		
Centrifūgas apgriezieni		1400 apgr./min.	1400 apgr./min.	1200 apgr./min.	

Tips		Veļas mazgājamajā mašīna ar ievietošanas lūku priekšpusē		
Modeļa nosaukums		WW8*T301***	WW7*T301***	
Izmēri	A (platums)	595 mm	595 mm	
	B (augstums)	850 mm	850 mm	
	C (dziļums)	465 mm	440 mm	
	D	523 mm	498 mm	
	E	938 mm	913 mm	
Ūdens spiediens		0,05 - 1,0 Mpa		
Neto svars		59,0 kg	58,0 kg	
Maksimālais ievietošanas apjoms		Mazgāšana un centrifūga	8,0 kg	7,0 kg
Elektroenerģijas patēriņš	Mazgāšana un karsēšana	Maiņstrāva 220-240 V/50 Hz	1850-2100 W	
Centrifūgas apgriezieni		1200 apgr./min.	1200 apgr./min.	

PIEZĪME

- Izskats un specifiskācijas kvalitātes uzlabošanas nolūkos var tikt mainītas bez iepriekšēja paziņojuma.
- Energoefektivitātes apzīmējuma specifiskācijas ir noteiktas, izmantojot tālāk norādīto programmu atbilstoši EN 60456.
 - Programma ir  COTTON (KOKVILNAS IZSTRĀDĀJUMI) 60 °C UN  COTTON (KOKVILNAS IZSTRĀDĀJUMI) 40 °C.

Specifikācijas

Saskaņā ar piemērojamiem enerģijas marķēšanas noteikumiem

„ * “ Zvaigznīte(-s) nozīmē modeļa variantu(-s) un var mainīties (0-9) vai (A-Z).

Samsung			
Modeļa nosaukums		WW9*T304***	WW8*T304***
Ietilpība	kg	9,0	8,0
Energoefektivitātes līmenis no D (visneefektīvākais) līdz A+++ (visefektīvākais)		A+++	A+++
Gada svērtais enerģijas patēriņš (Tā aprēķins ir balstīts uz 220 standarta kokvilnas izstrādājumu programmas mazgāšanas cikliem 60 °C un 40 °C temperatūrā ar pilnu un daļēju noslodzi un patēriņu izslēgtā un ieslēgtā režīmā. Faktiskais enerģijas patēriņš būs atkarīgs no ierīces izmantošanas.)	kWh/gadā	196	177
Enerģijas patēriņš			
Standarta kokvilnas izstrādājumu programma 60 °C temperatūrā ar pilnu noslodzi	kWh	0,87	0,89
Standarta kokvilnas izstrādājumu programma 60 °C temperatūrā ar daļēju noslodzi	kWh	0,86	0,72
Standarta kokvilnas izstrādājumu programma 40 °C temperatūrā ar daļēju noslodzi	kWh	0,84	0,69
Svērtais enerģijas patēriņš izslēgtā režīmā.	W	0,48	0,48
Svērtais enerģijas patēriņš ieslēgtā režīmā.	W	5,00	5,00
Gada svērtais ūdens patēriņš (Tā aprēķins ir balstīts uz 220 standarta kokvilnas izstrādājumu programmas mazgāšanas cikliem 60 °C un 40 °C temperatūrā ar pilnu un daļēju noslodzi. Faktiskais ūdens patēriņš būs atkarīgs no ierīces izmantošanas.)	l/gadā	11500	11500
Centrifūgas efektivitātes klase			
Centrifūgas efektivitātes klases līmenis no G (visneefektīvākais) līdz A (visefektīvākais)		B	B
Maksimālais centrifūgas ātrums	apgr./min.	1400	1400
Atlikušais mitruma līmenis	%	53	53
<p>☐ Cotton (Kokvilnas izstrādājumi) 60 °C un ☐ Cotton (Kokvilnas izstrādājumi) 40 °C programmas ir "standarta kokvilnas izstrādājumu programma 60 °C temperatūrā" un "standarta kokvilnas izstrādājumu programma 40 °C temperatūrā". Tās ir vislabāk piemērotas nedaudz netīrām kokvilnas drēbēm, un tās ir energoefektīvākās (attiecībā uz ūdens un enerģijas patēriņu) šāda veida veļas mazgāšanas programmas. Šajās programmās faktiskā ūdens temperatūra var atšķirties no norādītās temperatūrās.</p>			
Programmas laiks standarta programmai			
Standarta kokvilnas izstrādājumu programma 60 °C temperatūrā ar pilnu noslodzi	min.	307	340
Standarta kokvilnas izstrādājumu programma 60 °C temperatūrā ar daļēju noslodzi	min.	305	322
Standarta kokvilnas izstrādājumu programma 40 °C temperatūrā ar daļēju noslodzi	min.	294	312
Ilgums ieslēgtā režīmā (TI)	min.	13	13
Gaisa vadītā akustiskā trokšņa emisijas, kas izteiktas kā dB(A) re 1 pW un noapaļotas līdz veselam skaitlim, mazgāšanas un centrifūgas darbības laikā standarta kokvilnas izstrādājumu programmai 60 °C temperatūrā ar pilnu noslodzi;			
Mazgāšana	dB (A) re 1 pW	62	62
Centrifūga	dB (A) re 1 pW	75	75
Brīvstāvoša			

PIEZĪME

Sākot ar 2021. gada 1. martu, enerģijas marķējums ar A+++ līdz D diapazonu ir derīgs tikai ne ES valstīm, kas ir pieņēmušas ES mainītos enerģijas marķējuma noteikumus.

Saskaņā ar piemērojamajiem enerģijas marķēšanas noteikumiem

„ * “ Zvaigznīte(-s) nozīmē modeļa variantu(-s) un var mainīties (0-9) vai (A-Z).

Samsung			
Modeļa nosaukums		WW7*T302***	WW8*T301***
Ietilpība	kg	7,0	8,0
Energoefektivitātes līmenis no D (visneefektīvākais) līdz A+++ (visefektīvākais)		A+++	A+++
Gada svērtais enerģijas patēriņš (Tā aprēķins ir balstīts uz 220 standarta kokvilnas izstrādājumu programmas mazgāšanas cikliem 60 °C un 40 °C temperatūrā ar pilnu un daļēju noslodzi un patēriņu ieslēgtā un ieslēgtā režīmā. Faktiskais enerģijas patēriņš būs atkarīgs no ierīces izmantošanas.)	kWh/gadā	170	194
Enerģijas patēriņš			
Standarta kokvilnas izstrādājumu programma 60 °C temperatūrā ar pilnu noslodzi	kWh	0,90	0,90
Standarta kokvilnas izstrādājumu programma 60 °C temperatūrā ar daļēju noslodzi	kWh	0,65	0,83
Standarta kokvilnas izstrādājumu programma 40 °C temperatūrā ar daļēju noslodzi	kWh	0,64	0,83
Svērtais enerģijas patēriņš ieslēgtā režīmā.	W	0,48	0,48
Svērtais enerģijas patēriņš ieslēgtā režīmā.	W	5,00	5,00
Gada svērtais ūdens patēriņš (Tā aprēķins ir balstīts uz 220 standarta kokvilnas izstrādājumu programmas mazgāšanas cikliem 60 °C un 40 °C temperatūrā ar pilnu un daļēju noslodzi. Faktiskais ūdens patēriņš būs atkarīgs no ierīces izmantošanas.)	l/gadā	10600	11500
Centrifūgas efektivitātes klase			
Centrifūgas efektivitātes klases līmenis no G (visneefektīvākais) līdz A (visefektīvākais)		B	B
Maksimālais centrifūgas ātrums	apgr./min.	1200	1200
Atlikušais mitruma līmenis	%	53	53
□ Cotton (Kokvilnas izstrādājumi) 60 °C un □ Cotton (Kokvilnas izstrādājumi) 40 °C programmas ir "standarta kokvilnas izstrādājumu programma 60 °C temperatūrā" un "standarta kokvilnas izstrādājumu programma 40 °C temperatūrā". Tās ir vislabāk piemērotas nedaudz netīrām kokvilnas drēbēm, un tās ir energoefektīvākas (attiecībā uz ūdens un enerģijas patēriņu) šāda veida veļas mazgāšanas programmas. Šajās programmās faktiskā ūdens temperatūra var atšķirties no norādītās temperatūras.			
Programmas laiks standarta programmai			
Standarta kokvilnas izstrādājumu programma 60 °C temperatūrā ar pilnu noslodzi	min.	340	378
Standarta kokvilnas izstrādājumu programma 60 °C temperatūrā ar daļēju noslodzi	min.	320	348
Standarta kokvilnas izstrādājumu programma 40 °C temperatūrā ar daļēju noslodzi	min.	320	348
Ilgums ieslēgtā režīmā (TI)	min.	13	13
Gaisa vadītā akustiskā trokšņa emisijas, kas izteiktas kā dB(A) re 1 pW un noapaļotas līdz veselam skaitlim, mazgāšanas un centrifūgas darbības laikā standarta kokvilnas izstrādājumu programmai 60 °C temperatūrā ar pilnu noslodzi;			
Mazgāšana	dB (A) re 1 pW	62	65
Centrifūga	dB (A) re 1 pW	75	78
Brīvstāvoša			

PIEZĪME

Sākot ar 2021. gada 1. martu, enerģijas marķējums ar A+++ līdz D diapazonu ir derīgs tikai ne ES valstīm, kas ir pieņēmušas ES mainītos enerģijas marķējuma noteikumus.

Specifikācijas

Saskaņā ar piemērojamiem enerģijas marķēšanas noteikumiem

„ * “ Zvaigznīte(-s) nozīmē modeļa variantu(-s) un var mainīties (0-9) vai (A-Z).

Samsung		
Modeļa nosaukums		WW7*T301***
Ietilpība	kg	7,0
Energoefektivitātes līmenis no D (visneefektīvākais) līdz A+++ (visefektīvākais)		A+++
Gada svērtais enerģijas patēriņš (Tā aprēķins ir balstīts uz 220 standarta kokvilnas izstrādājumu programmas mazgāšanas cikliem 60 °C un 40 °C temperatūrā ar pilnu un daļēju noslodzi un patēriņu izslēgtā un ieslēgtā režīmā. Faktiskais enerģijas patēriņš būs atkarīgs no ierīces izmantošanas.)	kWh/gadā	174
Enerģijas patēriņš		
Standarta kokvilnas izstrādājumu programma 60 °C temperatūrā ar pilnu noslodzi	kWh	0,78
Standarta kokvilnas izstrādājumu programma 60 °C temperatūrā ar daļēju noslodzi	kWh	0,77
Standarta kokvilnas izstrādājumu programma 40 °C temperatūrā ar daļēju noslodzi	kWh	0,77
Svērtais enerģijas patēriņš izslēgtā režīmā.	W	0,48
Svērtais enerģijas patēriņš ieslēgtā režīmā.	W	5,00
Gada svērtais ūdens patēriņš (Tā aprēķins ir balstīts uz 220 standarta kokvilnas izstrādājumu programmas mazgāšanas cikliem 60 °C un 40 °C temperatūrā ar pilnu un daļēju noslodzi. Faktiskais ūdens patēriņš būs atkarīgs no ierīces izmantošanas.)	l/gadā	10600
Centrifūgas efektivitātes klase		
Centrifūgas efektivitātes klases līmenis no G (visneefektīvākais) līdz A (visefektīvākais)		B
Maksimālais centrifūgas ātrums	apgr./min.	1200
Atlikušais mitruma līmenis	%	53
<p>☐ Cotton (Kokvilnas izstrādājumi) 60 °C un ☐ Cotton (Kokvilnas izstrādājumi) 40 °C programmas ir "standarta kokvilnas izstrādājumu programma 60 °C temperatūrā" un "standarta kokvilnas izstrādājumu programma 40 °C temperatūrā". Tās ir vislabāk piemērotas nedaudz netīrām kokvilnas drēbēm, un tās ir energoefektīvākās (attiecībā uz ūdens un enerģijas patēriņu) šāda veida veļas mazgāšanas programmas. Šajās programmās faktiskā ūdens temperatūra var atšķirties no norādītās temperatūras.</p>		
Programmas laiks standarta programmai		
Standarta kokvilnas izstrādājumu programma 60 °C temperatūrā ar pilnu noslodzi	min.	378
Standarta kokvilnas izstrādājumu programma 60 °C temperatūrā ar daļēju noslodzi	min.	348
Standarta kokvilnas izstrādājumu programma 40 °C temperatūrā ar daļēju noslodzi	min.	348
Ilgums ieslēgtā režīmā (TI)	min.	13
Gaisa vadītā akustiskā trokšņa emisijas, kas izteiktas kā dB(A) re 1 pW un noapaļotas līdz veselam skaitlim, mazgāšanas un centrifūgas darbības laikā standarta kokvilnas izstrādājumu programmai 60 °C temperatūrā ar pilnu noslodzi;		
Mazgāšana	dB (A) re 1 pW	65
Centrifūga	dB (A) re 1 pW	78
Brīvstāvoša		

PIEZĪME

Sākot ar 2021. gada 1. martu, enerģijas marķējums ar A+++ līdz D diapazonu ir derīgs tikai ne ES valstīm, kas ir pieņēmušas ES mainītos enerģijas marķējuma noteikumus.

Informācija par galvenajām veļas mazgājamās mašīnas programmām

Modeļa nosaukums	Programma	Temperatūra (°C)	Ietilpība (kg)	Programmas laiks (min.)	Atlikušā mitruma saturs (%)	Ūdens patēriņš (l/cikls)	Enerģijas patēriņš (kWh/cikls)
WW9*T304***	COTTON (KOKVILNAS IZSTRĀDĀJUMI)	20	4,5	66	56	53	0,3
	☐ COTTON (KOKVILNAS IZSTRĀDĀJUMI)	40	4,5	294	53	48	0,84
		60	4,5	305	53	48	0,86
			9,0	307	53	55	0,87
SYNTHETICS (SINTĒTIKAS IZSTRĀDĀJUMI)	40	4,5	60	35	60	0,65	
WW8*T304***	COTTON (KOKVILNAS IZSTRĀDĀJUMI)	20	4,0	66	56	50	0,25
	☐ COTTON (KOKVILNAS IZSTRĀDĀJUMI)	40	4,0	312	53	50	0,69
		60	4,0	322	53	50	0,72
			8,0	340	53	54	0,89
SYNTHETICS (SINTĒTIKAS IZSTRĀDĀJUMI)	40	4,0	60	35	58	0,63	
WW7*T302***	COTTON (KOKVILNAS IZSTRĀDĀJUMI)	20	3,5	66	65	52	0,2
	☐ COTTON (KOKVILNAS IZSTRĀDĀJUMI)	40	3,5	320	53	45	0,64
		60	3,5	320	53	45	0,65
			7,0	340	53	52	0,90
SYNTHETICS (SINTĒTIKAS IZSTRĀDĀJUMI)	40	3,5	60	35	52	0,6	
WW8*T301***	COTTON (KOKVILNAS IZSTRĀDĀJUMI)	20	4,0	69	65	52	0,25
	☐ COTTON (KOKVILNAS IZSTRĀDĀJUMI)	40	4,0	348	53	50	0,83
		60	4,0	348	53	50	0,83
			8,0	378	53	54	0,90
SYNTHETICS (SINTĒTIKAS IZSTRĀDĀJUMI)	40	4,0	63	35	58	0,78	
WW7*T301***	COTTON (KOKVILNAS IZSTRĀDĀJUMI)	20	3,5	69	65	52	0,25
	☐ COTTON (KOKVILNAS IZSTRĀDĀJUMI)	40	3,5	348	53	45	0,77
		60	3,5	348	53	45	0,77
			7,0	378	53	52	0,78
SYNTHETICS (SINTĒTIKAS IZSTRĀDĀJUMI)	40	3,5	63	35	52	0,78	

Tabulā norādītās vērtības ir aprēķinātas atbilstoši IEC60456/EN60456 standarta nosacījumiem. Faktiskās vērtības būs atkarīgas no ierīces izmantošanas.

Specifikācijas

Norādoša informācija (saskaņā ar ES 2019/2023)

Modelis	Programma	Ietilpība (kg)	Programmas ilgums (HH:MM)	Enerģijas patēriņš (kWh/cikls)	Ūdens patēriņš (l/cikls)	Maksimālā temperatūra (°C)	Paliekošā mitruma daudzums (%)	Centrifūgas ātrums (apgr./min.)
WT9*T3*4***	ECO 40-60	9,0	218	1,0568	59,909	49,1	49,7	1432
		4,5	166	0,708442	32,365	45,5	51,1	1433
		2,5	167	0,344426	28,373	26,2	52,0	1433
	COTTON (KOKVILNA) 20°C	9,0	73	0,0822929	66,645	22,2	69,4	815
	COTTON (KOKVILNA) 60°C	9,0	124	1,27683	69,811	51,0	74,0	813
	INTENSIVE (INTENSĪVĀ MAZGĀŠANA) 60°C (netīrām drēbēm)	9,0	138	1,27401	64,692	51,0	74,7	812
	SYNTHETICS (SINTĒTIKAS IZSTRĀDĀJUMI)	4,0	60	0,226859	52,490	25,8	75,1	814
	QUICK WASH (ĀTRĀ MAZGĀŠANA)	2,0	24	0,0244138	25,575	18,0	84,2	815
WT8*T3*4***	ECO 40-60	8,0	210	1,03457	51,682	46,2	50,9	1427
		4,0	161	0,717662	31,316	42,7	50,3	1429
		2,0	161	0,326884	22,718	27,8	52,1	1429
	COTTON (KOKVILNA) 20°C	8,0	76	0,0820249	61,304	23,3	71,0	813
	COTTON (KOKVILNA) 60°C	8,0	119	1,12529	60,854	49,8	72,0	812
	INTENSIVE (INTENSĪVĀ MAZGĀŠANA) 60°C (netīrām drēbēm)	8,0	127	1,17734	56,692	50,6	73,0	813
	SYNTHETICS (SINTĒTIKAS IZSTRĀDĀJUMI)	4,0	56	0,261334	47,936	26,0	74,2	813
	QUICK WASH (ĀTRĀ MAZGĀŠANA)	2,0	22	0,0215143	23,016	18,4	82,5	812

Modelis	Programma	Ietilpība (kg)	Programmas ilgums (HH:MM)	Enerģijas patēriņš (kWh/cikls)	Ūdens patēriņš (l/cikls)	Maksimālā temperatūra (°C)	Paliekošā mitruma daudzums (%)	Centrifūgas ātrums (apgr./min.)
WT8*T3*1***	ECO 40-60	8,0	207	1,2065	54,989	43,4	51,4	1229
		4,0	158	0,7203	39,144	36,3	50,8	1229
		2,0	155	0,5366	33,98	27,7	50,5	1229
	COTTON (KOKVILNA) 20°C	8,0	76	0,140679	60,438	21,8	75,3	817
	COTTON (KOKVILNA) 60°C	8,0	116	0,921573	49,32	50,1	73,5	819
	INTENSIVE (INTENSĪVĀ MAZGĀŠANA) 60°C (netīrām drēbēm)	8,0	132	1,31176	58,49	49,2	75,6	815
	SYNTHETICS (SINTĒTIKAS IZSTRĀDĀJUMI)	4,0	58	0,280567	45,176	26,8	72,3	818
	QUICK WASH (ĀTRĀ MAZGĀŠANA)	2,0	21	0,0387267	20,276	17,1	78,9	817
WT7*T3*2***	ECO 40-60	7,0	197	0,902273	49,558	39,5	48,5	1232
		3,5	157	0,578437	30,425	35,3	50,6	1227
		2,0	157	0,320018	25,558	26,7	51,1	1227
	COTTON (KOKVILNA) 20°C	7,0	69	0,0746634	56,261	24,0	70,6	810
	COTTON (KOKVILNA) 60°C	7,0	119	1,07016	57,160	49,6	74,7	812
	INTENSIVE (INTENSĪVĀ MAZGĀŠANA) 60°C (netīrām drēbēm)	7,0	134	1,11110	54,801	50,1	75,9	814
	SYNTHETICS (SINTĒTIKAS IZSTRĀDĀJUMI)	4,0	57	0,23449	45,458	26,2	78,8	810
	QUICK WASH (ĀTRĀ MAZGĀŠANA)	2,0	22	0,0199492	21,624	15,2	79,2	810

Specifikācijas

Modelis	Programma	Ietilpība (kg)	Programmas ilgums (HH:MM)	Enerģijas patēriņš (kWh/cikls)	Ūdens patēriņš (l/cikls)	Maksimālā temperatūra (°C)	Paliekošā mitruma daudzums (%)	Centrifūgas ātrums (apgr./min.)
WT7*T3*1***	ECO 40-60	7,0	201	1,19332	47,08	42,9	51,0	1215
		3,5	155	0,685838	32,904	35,5	50,6	1217
		2,0	155	0,487225	28,523	28,2	51,0	1218
	COTTON (KOKVILNA) 20°C	7,0	76	0,149581	59,972	25,1	74,7	804
	COTTON (KOKVILNA) 60°C	7,0	134	0,782253	46,761	42,9	73,5	803
	INTENSIVE (INTENSĪVĀ MAZGĀŠANA) 60°C (netīrām drēbēm)	7,0	151	1,29578	52,504	50,0	77,1	802
	SYNTHETICS (SINTĒTIKAS IZSTRĀDĀJUMI)	4,0	74	0,340442	45,117	26,8	75,1	804
	QUICK WASH (ĀTRĀ MAZGĀŠANA)	2,0	23	0,0393385	20,900	18,0	75,3	804

Tabulā norādītās vērtības ir aprēķinātas atbilstoši IEC60456/EN60456 standarta nosacījumiem. Faktiskās vērtības būs atkarīgas no ierīces izmantošanas.

EPREL informācija

Lai piekļūtu EPREL modeļa reģistrācijai:

1. Dodieties uz <https://eprel.ec.europa.eu>
2. Iegūstiet modeļa identifikatoru no produkta enerģijas marķējuma un ierakstiet to meklēšanas lauciņā
3. Tiek parādīta modeļa enerģijas marķējuma informācija

* Jūs varat piekļūt informācijai par izstrādājumu tieši no QR koda, kas atrodas uz jūsu izstrādājuma vērtējuma marķējuma.

Kontaktinformācija

JAUTĀJUMI VAI KOMENTĀRI?

VALSTS	ZVANIET	VAI APMEKLĒJIET MŪS TIEŠSAISTĒ
UK	0333 000 0333	www.samsung.com/uk/support
IRELAND (EIRE)	0818 717100	www.samsung.com/ie/support
GERMANY	06196 77 555 77	www.samsung.com/de/support
FRANCE	01 48 63 00 00	www.samsung.com/fr/support
SPAIN	91175 00 15	www.samsung.com/es/support
PORTUGAL	808 207 267	www.samsung.com/pt/support
LUXEMBURG	261 03 710	www.samsung.com/be_fr/support
NETHERLANDS	088 90 90 100	www.samsung.com/nl/support
BELGIUM	02-201-24-18	www.samsung.com/be/support (Dutch) www.samsung.com/be_fr/support (French)
NORWAY	21629099	www.samsung.com/no/support
DENMARK	707 019 70	www.samsung.com/dk/support
FINLAND	030-6227 515	www.samsung.com/fi/support
SWEDEN	0771 726 786	www.samsung.com/se/support
AUSTRIA	0800 72 67 864 (0800-SAMSUNG)	www.samsung.com/at/support
SWITZERLAND	0800 726 786	www.samsung.com/ch/support (German) www.samsung.com/ch_fr/support (French)
HUNGARY	0680SAMSUNG (0680-726-7864)	www.samsung.com/hu/support
CZECH	800 - SAMSUNG (800-726786)	www.samsung.com/cz/support
SLOVAKIA	0800 - SAMSUNG (0800-726 786)	www.samsung.com/sk/support
CROATIA	072 726 786	www.samsung.com/hr/support
BOSNIA	055 233 999	www.samsung.com/ba/support
North Macedonia	023 207 777	www.samsung.com/mk/support
MONTENEGRO	020 405 888	www.samsung.com/support
SLOVENIA	080 697 267 (brezplačna številka)	www.samsung.com/si/support
SERBIA	011 321 6899	www.samsung.com/rs/support
Kosovo	0800 10 10 1	www.samsung.com/support
ALBANIA	045 620 202	www.samsung.com/al/support

Kontaktinformācija

VALSTS	ZVANIET	VAI APMEKLĒJIET MŪS TIEŠSAISTĒ
BULGARIA	*3000 Цена на един градски разговор 0800 111 31 Безплатен за всички оператори	www.samsung.com/bg/support
ROMANIA	*8000 (apel in retea) 08008-726-78-64 (08008-SAMSUNG) Apel GRATUIT Atenție: Dacă efectuați apelul din rețeaua Digi (RCS/RDS), vă rugăm să ne contactați formând numărul Telverde fără ultimele două cifre, astfel: 0800872678.	www.samsung.com/ro/support
ITALIA	800-SAMSUNG (800.7267864)	www.samsung.com/it/support
CYPRUS	8009 4000 only from landline, toll free	www.samsung.com/gr/support
GREECE	80111-SAMSUNG (80111 726 7864) only from land line (+30) 210 6897691 from mobile and land line	
POLAND	801-172-678* lub +48 22 607-93-33* * (opłata według taryfy operatora)	http://www.samsung.com/pl/support/
LITHUANIA	8-800-7777	www.samsung.com/lt/support
LATVIA	8000-7267	www.samsung.com/lv/support
ESTONIA	800-7267	www.samsung.com/ee/support

Atgādne

Atgādne

Atgādne

SAMSUNG





Pesumasin

Kasutusjuhend

WW9*T30**** / WW8*T30**** / WW7*T30****

SAMSUNG

Sisukord

Ohutusteave	4
Mida peate ohutussuuniste kohta teadma?	4
Olulised ohutussümbolid	4
Olulised ettevaatusabinõud	5
Olulised hoiatused paigaldamise kohta	7
Ettevaatusabinõud paigaldamisel	8
Olulised hoiatused kasutamise kohta	9
Ettevaatusabinõud kasutamisel	10
Olulised hoiatused puhastamise kohta	13
Elektri- ja elektroonikaseadmete jäätmete (WEEE) suunised	14
Ecodesign	14
Paigaldamine	15
Kaasasolevad esemed	15
Paigaldusnõuded	17
Sammsammuline paigaldamine	19
Enne alustamist	29
Algseadistus	29
Suunised pesupesemiseks	29
Pesuvahendi soovitus	33
Pesuvahendisahtli suunised	34
Toimingud	37
Juhtpaneel	37
Lihtsad sammud alustamiseks	38
Tsüklite ülevaade	39
Seaded	41
Hooldus	42
Hädaolukorra äravool	42
Puhastamine	43
Külmunud olekust taastamine	46
Hooldus pärast pikaajalist mittekasutamist	46

Tõrkeotsing	47
Kontrollpunktid	47
Teabekoodid	51
Tehnilised andmed	53
Riiete hooldussiltide tabel	53
Keskkonnakaitse	54
Varuosade garantii	54
Tehniliste andmete leht	54
Teave peamiste pesuprogrammide kohta	59
Näitlik teave (Vastavalt määrusele EL 2019/2023)	60
Teave EPRELI kohta	62
Kontaktandmed	63
KAS TEIL ON KÜSIMUSI VÕI KOMMENTAARE?	63

Ohutusteave

Õnnitleme teid uue Samsungi pesumasina ostu puhul! Sellest kasutusjuhendist leiate vajalikku teavet oma seadme paigaldamise, kasutamise ja hooldamise kohta. Leidke aega käesoleva kasutusjuhendi lugemiseks, et oma pesumasina rohked võimalusi ja funktsioone maksimaalselt ära kasutada.

Mida peate ohutussuuniste kohta teadma?

Palun lugege kasutusjuhend põhjalikult läbi ja veenduge, et teate, kuidas teie uue seadme paljusid võimalusi ja funktsioone turvaliselt ning tõhusalt kasutada. Palun hoidke kasutusjuhendit edaspidiseks kasutamiseks alles seadme lähedal kindlas kohas. Seadet on lubatud kasutada ainult selles juhendis kirjeldatud eesmärgil. Hoiatused ja olulised ohutussuunised ei hõlma kõiki võimalikke tingimusi ja tekkida võivad olukordi. Pesumasina paigaldamisel, hooldamisel ning kasutamisel tuleb olla mõistlik, ettevaatlik ja hoolikas. Need kasutussuunised on mõeldud mitme erineva mudeli jaoks, seetõttu võivad teie pesumasina näitajad juhendis kirjeldatust pisut erineda ja kõik hoiatusmärgid ei pruugi teie seadme omadele vastata. Kui teil on küsimusi või muresid, võtke ühendust lähima teeninduskeskusega või otsige abi ja teavet veebisaidilt www.samsung.com.

Olulised ohutussümbolid

Ikoonide ja märkide tähendused selles kasutusjuhendis

 **HOIATUS!**

Ebaõige ja hoolimatu kasutamine, mis võib kaasa tuua raskeid kehavigastusi, surma ja/või vara kahjustumist.

 **ETTEVAATUST!**

Ebaõige ja hoolimatu kasutamine, mis võib kaasa tuua kehavigastusi ja/või vara kahjustumist.

 **MÄRKUS**

Tähistab kehavigastuste või materiaalse kahju tekkimise ohtu.

Need hoiatusmärgid on siin selleks, et ära hoida võimalikke vigastusi teile ja teistele.

Palun järgige neid tähelepanelikult.

Pärast selle kasutusjuhendi lugemist hoidke see edaspidiseks kasutamiseks alles.

Enne seadme kasutamist lugege läbi kõik suunised.

Kõigi elektriseadmete ja liikuvate detailide kasutamine kätkeb endas võimalikke ohte. Seadme ohutuks kasutamiseks tuleb selle tööpõhimõtted endale selgeks teha ning olla kasutamisel ettevaatlik.

Olulised ettevaatusabinõud

HOIATUS!

Seadme kasutamisel tule-, elektrilöögi- või vigastusohu vältimiseks järgige järgmisi põhilisi ohutussuuniseid.

1. Seade pole mõeldud kasutamiseks piiratud füüsiliste, sensorsete või vaimsete võimete ega ka vähese kogemuse või väheste teadmistega inimestele (sh lastele), kui neil puudub järelevalve või neid ei juhenda inimene, kes vastutab nende ohutuse eest.
2. **Kasutamisel Euroopas:** lapsed alates 8. eluaastast ning piiratud füüsiliste, sensorsete või vaimsete võimete või vähese kogemuse või väheste teadmistega inimesed võivad kasutada seda seadet juhul, kui on tagatud järelevalve või neid on seadme ohutu kasutamise osas juhendatud ning nad mõistavad kaasnevaid ohte. Lapsed ei tohi seadmega mängida. Lapsed ei tohi teostada puhastus- ja hooldustoiminguid ilma järelevalveta.
3. Jälgige, et lapsed ei mängiks seadmega.
4. Kui toitejuhe on katki, tuleb see tootja esindajal, teenindustöötajal või sarnast kvalifikatsiooni omaval spetsialistil ohutuse tagamiseks asendada.

Ohutusteave

5. Seadme ühendamisel tuleb kasutada kaasasolevaid uusi voolikukomplekte, vanu komplekte ei tohi kasutada.
6. Ventileerimisavadega seadmete puhul tuleb jälgida, et põrandakate avasid kinni ei kataks.
7. **Kasutamisel Euroopas:** alla kolmeaastaseid lapsi tuleb hoida seadmest eemal, kui tagatud ei ole pidev järelevalve.
8. **ETTEVAATUST!** Termokaitsme tahtmatu lähtestamise tõttu tekkiva ohu vältimiseks ei tohi seade olla varustatud vooluga välise lülitusseadme (nt taimer) kaudu või ühendatud vooluringiga, mida lülitatakse pidevalt sisse ja välja.
9. See seade on mõeldud ainult kodukasutuseks ja mitte kasutamiseks järgmistes kohtades:
 - töötajate köögilal poodides, kontorites või muudes töökeskkondades;
 - taludes;
 - klientidel hotellides, motellides või muudes sellist tüüpi elukeskkondades;
 - voodikohta ja hommikusööki pakkuvates asutustes;
 - korterelamute ühiskasutuses olevatel aladel või selvepesulates.

Olulised hoiatused paigaldamise kohta

HOIATUS!

Seadet tohib paigaldada ainult kvalifitseeritud tehnik või teenindusettevõtte.

- Selle nõude eiramine võib põhjustada elektrilöögi, tulekahju, plahvatuse, probleeme toote töös või kehavigastusi.

Seade on raske, olge selle tõstmisel ettevaatlik.

Ühendage toitejuhe seinakontakti, mis vastab kohaliku elektrivõrgu tehnilistele andmetele. Ühendage seade otse seinakontakti, ärge kasutage pikendusjuhet.

- Teiste seadmete ühendamine sellesse pistikupessa pikendusjuhtme abil või lisajuhtmete paigaldamise teel võib põhjustada elektrilöögi või tulekahju.
- Veenduge, et toiteallika pinge, sagedus ja voolutugevus vastaksid toote tehnilistele andmetele. Selle nõude eiramine võib põhjustada elektrilöögi või tulekahju. Ühendage toitepistik korralikult pistikupessa.

Eemaldage regulaarselt toitejuhtme pistiku harudelt ja kontaktidelt kuiva riidelapiga võõrkehade, nt tolm või vesi.

- Eemaldage toitepistik pesast ja puhastage see kuiva riidelapiga.
- Selle nõude eiramine võib põhjustada elektrilöögi või tulekahju.

Sisestage toitepistik pistikupessa nii, et juhe langeb pööranda poole.

- Kui sisestate toitepistiku pistikupessa teistpidi, võivad kaablis olevad elektrijuhtmed saada viga ja põhjustada elektrilöögi või tulekahju.

Hoidke kõiki pakkematerjale lastele kättesaamatus kohas. Need võivad olla ohtlikud.

- Kui laps tõmbab koti endale pähe, võib ta lämbuda.

Kui seade, selle toitepistik või toitejuhe saab kahjustada, võtke ühendust lähima teeninduskeskusega.

Seade peab olema õigesti maandatud.

Ärge maandage seadet gaasitoru, plastist veetoru või telefoniliini kaudu.

- See võib põhjustada elektrilöögi, tulekahju, plahvatuse või probleeme toote töös.
- Ärge ühendage toitejuhet nõuetekohaselt maandamata pistikupessa ning tagage, et süsteem vastaks kohalikele ja riiklikele määrustele.

Ärge paigaldage seadet pliidi või tuleohtlike materjalide lähedusse.

Ärge paigaldage seadet niiskesse, õlisesse või tolmusesse kohta ega kohta, mis on otseses kokkupuutes päikesevalguse või veega (vihmapiiskadega).

Ärge paigaldage seadet kohta, kus esineb madalaid temperatuure.

- Jäätumine võib põhjustada torude lõhkemist.

Ärge paigaldage seadet kohta, kus võib esineda gaasilekkeid.

- See võib põhjustada elektrilöögi või tulekahju.

Ohutusteave

Ärge kasutage elektrimuundurit.

- See võib põhjustada elektrilöögi või tulekahju.

Ärge kasutage kahjustatud toitepistikut, toitejuhet või logisevat pistikupesat.

- See võib põhjustada elektrilöögi või tulekahju.

Ärge sikutage ega painutage toitejuhet ülemäära.

Ärge väänake ega siduge toitejuhet.

Ärge riputage toitejuhet üle metalleseme, ärge asetage sellele raskeid esemeid, ärge jätke seda esemete vahele ega lükake seda seadme taha.

- See võib põhjustada elektrilöögi või tulekahju.

Ärge tõmmake toitepistikut pesast eemaldamiseks juhtmest.

- Toitepistiku eemaldamisel tuleb hoida pistikust.
- Selle nõude eiramine võib põhjustada elektrilöögi või tulekahju.

Seade tuleb paigaldada nii, et toitepistik, veekraanid ja äravoolutorud on juurdepääsetavad.

Toote parandamisel mittevolitatud teenuseosutaja poolt, tarbija enda poolt parandamise või ebaprofessionaalse parandamise korral ei vastuta Samsung ükskõik millise kahju eest tootele või muu tooteohutusega seotud probleemi korral, mis on tekkinud toote parandamise katsel, kus ei järgita hoolikalt neid parandamise ja hooldamise tingimusi. Igasugune kahju, mis tekitatakse toote seoses katsega seda parandada kellegi teise kui Samsungi sertifitseeritud teenuseosutaja poolt, ei ole garantiiga kaetud.

Ettevaatusabinõud paigaldamisel

ETTEVAATUST!

Seade tuleb paigaldada nii, et toitepistik on lihtsasti juurdepääsetav.

- Selle nõude eiramine võib põhjustada elektrilöögi või lühisest tingitud tulekahju.

Paigaldage seade tugevale ja tasasele pinnale, mis suudab sellele raskusele vastu pidada.

- Selle nõude eiramise tagajärjeks võib olla liigne vibratsioon, seadme liikumine, müra või probleemid toote töös.

Olulised hoiatused kasutamise kohta

HOIATUS!

Kui seade ujutatakse üle, lülitage veevarustus ja toide kohe välja ning võtke ühendust lähima teeninduskeskusega.

- Ärge puudutage toitepistikut märgade kätega.
- Selle nõude eiramine võib põhjustada elektrilöögi.

Kui seadmest kostab ebatavalisi helisid või eraldub põlemislõhna või suitsu, eemaldage toitepistik kohe pistikupesast ning võtke ühendust lähima teeninduskeskusega.

- Selle nõude eiramine võib põhjustada elektrilöögi või tulekahju.

Gaasilekke (nt propaan, veeldatud naftagaas vms) korral õhutage kohe ruumi ja ärge puudutage toitepistikut.

Ärge puudutage seadet ega toitejuhet.

- Ärge kasutage ventilaatorit.
- Säde võib põhjustada plahvatuse või tulekahju.

Enne seadme utiliseerimist eemaldage pesumasina luugi käepide.

- Kui lapsed peaks seadmesse lõksu jääma, võivad nad surnuks lämbuda.

Eemaldage enne pesumasina kasutamist selle põhja külge kinnitatud pakkematerjal (käsna, vahtplast).

Ärge peske bensiini, petrooleumi, benseeni, värvilahusti, alkoholi ega muude kergesti süttivate või plahvatusohtlike ainetega saastunud rõivaid.

- See võib põhjustada elektrilöögi, tulekahju või plahvatuse.

Ärge avage pesumasina töötamise (kõrgel temperatuuril pesemine / kuivatamine / tsentrifuugimine) ajal selle luuki jõuga.

- Pesumasinast välja voolav vesi võib põhjustada põletusi või muuta põranda libedaks. See võib põhjustada kehavigastusi.
- Luugi jõuga avamine võib põhjustada tootekahjustusi või kehavigastusi.

Ärge puudutage toitepistikut märgade kätega.

- See võib põhjustada elektrilöögi.

Ärge lülitage seadet toitejuhtmest tõmmates töötamise ajal välja.

- Toitejuhtme tagasi pistikupesasse ühendamisel võib tekkida säde, mis võib põhjustada elektrilöögi või tulekahju.

Ärge lubage lastel ronida seadmesse või selle peale.

- See võib põhjustada elektrilöögi, põletusi või kehavigastusi.

Ärge pange kätt või metallist eset pesumasina alla, kui see töötab.

- See võib põhjustada kehavigastusi.

Ohutusteave

Ärge eemaldage seadet toitejuhtmest tõmmates vooluvõrgust. Haarake alati tugevalt toitepistikust ja tõmmake see pistikupesast otsesuunas välja.

- Toitejuhtme kahjustamine võib põhjustada lühise, tulekahju ja/või elektrilöögi.

Ärge püüdke seadet ise parandada, osadeks võtta ega muuta.

- Ärge kasutage kaitsmena midagi (nt vask, metalltraat vms) peale standardkaitsme.
- Kui seade vajab remontimist või see tuleb mujale paigaldada, võtke ühendust lähima teeninduskeskusega.
- Selle nõude eiramine võib põhjustada elektrilöögi, tulekahju, probleeme toote töös või kehavigastusi.

Kui veevoolik tuleb kraani küljest lahti ja ujutab seadme üle, ühendage toitejuhe pistikupesast lahti.

- Selle nõude eiramine võib põhjustada elektrilöögi või tulekahju.

Kui seadet ei kasutata pikka aega või kui väljas on äikesetorm, ühendage toitejuhe pistikupesast lahti.

- Selle nõude eiramine võib põhjustada elektrilöögi või tulekahju.

Kui seadmesse satub võõrkehi, eemaldage toitejuhe vooluvõrgust ja võtke ühendust lähima Samsungi klienditeenindusega.

- See võib põhjustada elektrilöögi või tulekahju.

Ärge lubage lastel (ega lemmikloomadel) mängida pesumasina sees ega peal. Pesumasina luuki ei saa seestpoolt kergesti avada. Lapsed võivad saada seadmesse kinni jäädes tõsiselt kehavigastusi.

Ettevaatusabinõud kasutamisel

ETTEVAATUST!

Kui pesumasinasse on sattunud võõrkehi, nt puhastusvahend, mustus, toidujäätmed vms, ühendage toitejuhe pistikupesast lahti ja puhastage pesumasin niiske ning pehme riidelapiga.

- Selle nõude eiramine võib põhjustada värvi tuhmumist või seadme pinna deformeerumist, kahjustusi või roostetamist.

Tugev löök võib lõhkuda esikülje klaasi. Olge pesumasina kasutamisel ettevaatlik.

- Klaasi purunemine võib põhjustada kehavigastusi.

Pärast pikaajalist kasutamata seismist, veevarustuse riket või veevarustusvooliku uuesti ühendamist avage aeglaselt veekraan.

- Rõhu all olev õhk veevoolikus või veetorus võib mõnda toote detaili kahjustada või põhjustada vee lekkimist.

Kui seadme töötamise ajal ilmneb probleeme vee äravooluga, kontrollige äravoolusüsteemi.

- Pesumasina kasutamine äravoolusüsteemi probleemist tingitud üleujutuse tingimustes võib põhjustada elektrilöögi või tulekahju.

Sisestage pesu täielikult pesumasinasse, vältides selle luugi vahele jäämist.

- Kui pesu jääb luugi vahele, võib see põhjustada riideesemete või pesumasina kahjustusi või vee lekkimist.

Kui pesumasinat ei kasutata, lülitage veevarustus välja.

- Veenduge, et veevooliku ühendusel olevad kruvid oleks korralikult pinguldatud.

Veenduge, et kummitihendil ega seadme klaasist luugil poleks võõrkehi (jääkaineid, niite, juuksekarvu vms).

- Kui luugi külge on jäänud võõrkehi või luuk ei ole täielikult suletud, võib see põhjustada vee lekkimist.

Enne seadme kasutamist avage veekraan ja veenduge, et veevoolik oleks korralikult ühendatud ega esineks lekkeid.

- Lõdvalt kinnitatud kruvid või veevooliku ühendus võivad põhjustada vee lekkimist.

Toode on mõeldud ainult kodumajapidamises kasutamiseks.

Seadme kasutamist ettevõtluses loetakse toote väärkasutuseks. Sellisel juhul ei kata toodet Samsungi standardgarantii tingimused ning Samsung ei võta endale vastutust väärkasutusest tulenevate rikete või kahjustuste eest.

Ärge seiske seadmel ega asetage sellele esemeid (nt pesu, põlevaid küünlaid, põlevaid sigarette, nõusid, kemikaale, metallesemeid vms).

- See võib põhjustada elektrilöögi, tulekahju, probleeme toote töös või kehavigastusi.

Ärge pihustage seadme pinnale lenduvaid aineid, nt putukamürki.

- Peale inimestele avalduva kahjuliku mõju võib see põhjustada elektrilöögi, tulekahju või probleeme seadme töös.

Ärge asetage pesumasina lähedusse esemeid, mis tekitavad elektromagnetvälju.

- Selle tagajärjel tekkivad tõrked seadme töös võivad põhjustada kehavigastusi.

Kõrge temperatuuriga pesu- või kuivatustsükli ajal väljutatav vesi on kuum. Ärge katsuge vett.

- See võib põhjustada põletusi või kehavigastusi.

Nõrutusaeg võib varieeruda olenevalt vee temperatuurist. Kui vee temperatuur on liiga kõrge, algab nõrutus pärast vee jahtumist.

Ärge peske, tsentrifuugige ega kuivatage veekindlaid istmekatteid, matte või riideid (*), kui teie seadmel pole selliste esemete pesemiseks eritsüklit.

(*): villased voodikatted, vihmakatted, kalastusvestid, suusapüksid, magamiskotid, mähkmed, dressid ning ratta-, mootorratta- ja autokatted vms.

- Ärge peske pakse ja jäiku matte isegi juhul, kui nende sildil on pesumasina sümbol. Vastasel juhul võib tekkida liigne vibratsioon ja pesumasin, seinad, põrand või riideesemed võivad saada kahjustada.
- Ärge peske vannitoavaipu ega kummipõhjaga uksematte. Kummipõhi võib lahti tulla ja trumli sisemuse külge kleepuda ning see võib põhjustada häireid pesumasina töös, nt vee äravoolus.

Ärge kasutage pesumasinat, kui pesuvahendisahtel on eemaldatud.

- See võib põhjustada vee lekkimisest tingitud elektrilööki või kehavigastusi.

Ohutusteave

Ärge puudutage kuivatamise ajal või vahetult pärast kuivatamist trumli sisemust, kuna see on kuum.

- See võib põhjustada põletusi.

Luugi klaas muutub pesemise ja kuivatamise ajal kuumaks. Seega ärge puudutage luugi klaasi.

Samuti ärge lubage lastel mängida pesumasina juures ega puudutada luugi klaasi.

- See võib põhjustada põletusi.

Ärge pange kätt pesuvahendisahtlisse.

- Võite end vigastada, kui teie käsi jääb pesuvahendi sisestusseadisesse kinni.

Pulbrilise pesuaine kasutamisel eemaldage vedelpesuahendi juhik (ainult kohaldatavad mudelid).

- Kui seda ei tehta, võib vesi pesuaine sahtli esiosa kaudu lekkima hakata.

Ärge pange pesumasinasse midagi peale pesu (nt kingi, toidujäätmeid, loomi).

- See võib põhjustada liigse vibratsiooni tõttu pesumasina kahjustusi või lemmikloomade puhul nende vigastusi ja surma.

Ärge vajutage nuppe teravate esemetega, nt nõelad, noad, küüned vms.

- See võib põhjustada elektrilöögi või kehavigastusi.

Ärge peske tavaliselt nahaholdusettevõtetes või massaažisalongides kasutatavate õlide, kreemide või emulsioonidega saastunud pesu.

- See võib põhjustada kummitihendi kahjustumist ja vee lekkimist.

Ärge jätke trumli pikaks ajaks metallesemeid (nt haaknõelad või juuksenõelad) või pleegitusvahendit.

- See võib põhjustada trumli roostetamist.
- Kui trumli pinnale hakkab tekkima rooste, kasutage selle eemaldamiseks (neutraalset) puhastusvahendit ja käsna. Ärge kasutage metallharja.

Ärge kasutage kuivpuhastusvahendit ega peske, loputage või tsentrifuugige kuivpuhastusvahendiga saastunud pesu.

- See võib põhjustada isesüttimist või õli oksüdeerumisel erituva kuumuse põhjustatud süttimist.

Ärge kasutage jahutus-/soojendusseadmetest pärinevat vett.

- See võib tekitada probleeme pesumasinaga.

Ärge kasutage pesumasinas looduslikku kätepesuseepi.

- See hangub ja koguneb pesumasina sisemusse ning võib põhjustada tõrkeid toote töös, värvi tuhmumist, roostetamist või ebameeldivat lõhna.

Pange sokid ja rinnahoidjad pesuvõrku ning peske neid koos ülejäänud pesuga.

Ärge peske pesuvõrgu suuri riideesemeid, nt voodiriideid.

- Selle nõude eiramine võib põhjustada liigsest vibratsioonist tingitud kehavigastusi.

Ärge kasutage kõvastunud pesuvahendit.

- Selle pesumasinasse kogunemine võib põhjustada vee lekkimist.

Veenduge, et kõigi pestavate riietusesemete taskud on tühjad.

- Kõvad ja teravad esemed, nt mündid, haaknõelad, naelad, kruvid või kivid, võivad seadet tõsiselt kahjustada.

Ärge peske suurte metallpannalde, -nööpide või muude raskete metalldetailidega esemeid.

Sorteerige pesu värvi järgi, lähtudes sellest, kui kergesti esemed värvi annavad, ning valige soovitatud tsükkel, veetemperatuur ja lisafunktsioonid.

- See võib põhjustada värvi- ja kangakahjustusi.

Hoolitsege selle eest, et laste näpud ei jääks luugi sulgemisel pesumasina ja luugi vahele.

- Selle nõude eiramine võib põhjustada kehavigastusi.

Lõhnade ja hallituse ennetamiseks jätke luuk pärast pesemistsükli lahti, et lasta trumlil kuivada.

Katlakivi kuhjumise ennetamiseks jätke pesuvahendisahtel pärast pesemistsükli lahti ja kuivatage seestpoolt.

Olulised hoiatused puhastamise kohta

HOIATUS!

Ärge puhastage seadet, piserdades vett otse selle pinnale.

Ärge kasutage tugevat happelist puhastusvahendit.

Ärge kasutage seadme puhastamiseks benseeni, lahustit või alkoholi.

- See võib põhjustada värvi tuhmumist, deformeerumist, kahjustusi, elektrilöögi või tulekahju.

Enne puhastamist või hooldust eemaldage toitepistik pistikupesast.

- Selle nõude eiramine võib põhjustada elektrilöögi või tulekahju.

Ohutusteave

Elektri- ja elektroonikaseadmete jäätmete (WEEE) suunised



Õige viis toote kasutuselt kõrvaldamiseks (elektriliste ja elektrooniliste seadmete jäätmed)

(Kehtib riikides, kus jäätmed kogutakse sorteeritult)

Selline tähistus tootel või selle tarvikutel või dokumentidel näitab, et toodet ega selle elektroonilisi tarvikuid (nt laadija, peakomplekt, USB-kaabel) ei tohi kasutusaja lõppemisel käidelda koos muude olmejäätmetega. Selleks et vältida jäätmete kontrollimatu käitlemisega seotud võimaliku kahju tekitamist keskkonnale või inimeste tervisele ning edendada materiaalsete vahendite säästvat taaskasutust, eraldage need esemed muudest jäätmetest ja suunake need vastutustundlikult taasinglusse.

Kodukasutajad saavad teavet nende esemete keskkonnaohutu taaskasutamise kohta kas toote müüjalt või keskkonnaametist.

Firmad peaksid võtma ühendust tarnijaga ning kontrollima ostulepingu tingimusi ja sätteid. Toodet ega selle elektroonilisi tarvikuid ei tohi panna muude hävitamiseks mõeldud kaubandusjäätmete hulka.

Teabe saamiseks Samsungi keskkondlike kohustuste ja tootega seotud regulatiivsete kohustuste, nt REACHi, WEEE või akusid puudutavate õigusaktide kohta külastage meie jätkusuutlikkuse lehte, mis on saadaval veebisaidil www.samsung.com

Ecodesign

Kui soovite üksikasjalikke suuniseid pesumasina paigaldamise ja puhastamise kohta ning tutvuda ökodisaini teabega (vastavalt määrusele (EL) 2019/2023), siis külastage Samsungi veebisaiti (<http://www.samsung.com>), avage Tugi > Toe avaleht ja seejärel sisestage mudeli nimi.

Paigaldamine

Järgige neid suuniseid hoolikalt, et veenduda pesumasina õiges paigaldamises ja vältida pesupesemisel õnnetusi.

Kaasolevad esemed

Veenduge, et kõik osad oleksid toote pakendis olemas. Kui teil on pesumasina või osadega probleeme, võtke ühendust Samsungi kohaliku klienditeeninduskeskuse või edasimüüjaga.

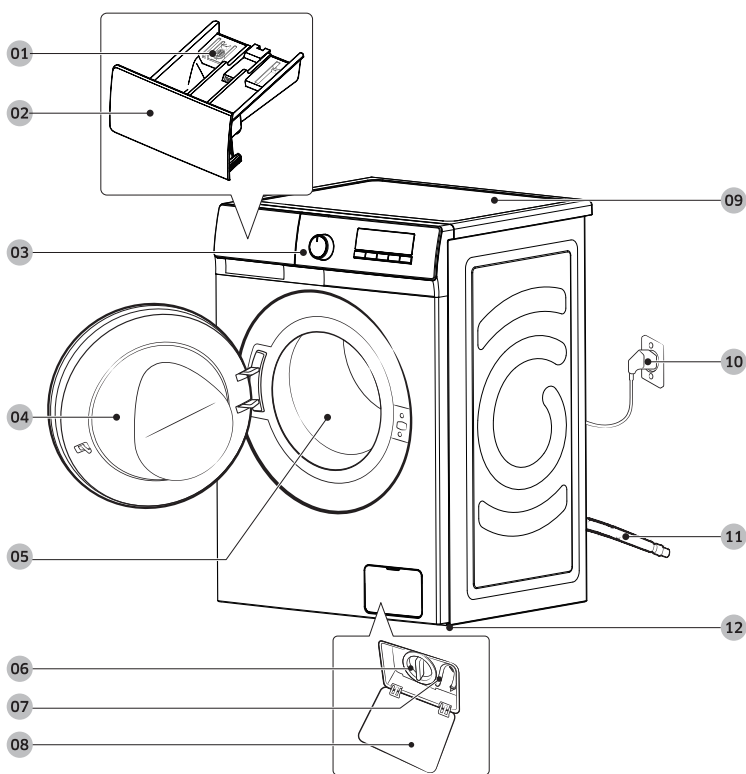

01 Vabastuskang

02 Pesuvahendisahtel

03 Juhtpaneel

04 Luuk

05 Trummel

06 Prahifilter

07 Hädaolukorra äravooluvoolik

08 Filtri kate

09 Pealispind

10 Toitepistik

11 Väljalaskevoolik

12 Tugijalad

Paigaldamine



Mutrivõti



Poldikatted



Voolikujuhik



Külmaveevoolik



Kuumaveevoolik



MÄRKUS

- Tugijalgade kohandamiseks ja pesumasina tagant transpordipoltide eemaldamiseks on vaja mutrivõtit.
- Transpordipoldi aukude katteks on kaasas neli poldikattet.
- Kasutage äravooluvooliku otsa silmusesse keeramiseks voolikujuhikut.
- Ühendage külma- ja kuumaveevoolikud masina taga asuvatesse sisenditesse, et varustada masinat külma ja kuumaga veega.
- Mõnel mudelil on ainult üks veesisend, mis on mõeldud külma vee jaoks. Kui teie pesumasinal on ainult üks veesisend, ühendage kindlasti külmaveevoolik külmaveekraaniga.

Paigaldusnõuded

Elektrivarustus ja maandamine

- Nõutav on 220–240 V / 50 Hz vahelduvvoolu kaitse või kaitselüliti
- Kasutage eraldiseisvat haruvooluringi, mis on ainult teie pesumasina kasutuses

Õige maanduse tagamiseks on teie pesumasina toitejuhe varustatud kolmeharulise maanduspistikuga, mis tuleb paigutada korralikult paigaldatud ja maandatud pistikupessa.

Kui te ei tea, kuidas maandus tagada, küsige nõu kvalifitseeritud elektrikult või hooldustehnikult. Ärge kaasasolevat pistikut muutke. Kui see ei mahu pistikupessa, laske kvalifitseeritud elektrikul paigaldada sobiv pistikupesa.

HOIATUS!

- ÄRGE kasutage pikendusjuhet.
- Kasutage ainult pesumasinaga kaasas olevat toitejuhet.
- ÄRGE ühendage maandusjuhet plasttorude, gaasitorude ega kuumaveetorude külge.
- Valesti paigaldatud maandusjuhtmed võivad põhjustada elektrilöögi.

Veevarustus

Selle pesumasina jaoks sobiv veesurve on vahemikus 50–1000 kPa. Kui veesurve on alla 50 kPa, ei pruugi veeklapp korralikult sulguda. Samuti võib trumli täitumine kauem aega võtta ja põhjustada pesumasina väljalülitumist. Veekraanid peavad asuma kuni 120 cm kaugusel pesumasina tagaküljest, sest kaasasolevad veevoolikud kaugemale ei ulatu.

Lekkeoahu vältimiseks tehke järgmist.

- Tagage, et veekraanid oleks kergesti juurdepääsetavad.
- Kui pesumasinat ei kasutata, keerake veekraanid kinni.
- Kontrollige vee sissevõtuvooliku kinnitusi regulaarselt lekete suhtes.

ETTEVAATUST!

Enne pesumasina esmakordset kasutamist kontrollige lekete ennetamiseks vee sissevõtuava ja kraanid üle.

Äravool

Samsung soovib kasutada 60–90 cm kõrgust vertikaalset toru. Väljalaskevoolik tuleb ühendada voolikuklambri abil äravoolutoruga ja viimane peab väljalaskevooliku täielikult katma.

Põrand

Kõige parem on paigaldada pesumasin valatud või plaaditud põrandale. Puitpõrandat tuleks vibratsiooni minimeerimiseks ja/või ebatasasuste kõrvaldamiseks tugevdada. Vaibad ja pehmed plaatpinnad pole vibratsioonikindlad ja seetõttu võib pesumasin tsentrifuugimistsükli ajal veidi liikuda.

Paigaldamine

ETTEVAATUST!

ÄRGE paigaldage pesumasinat alusele ega kehvasti toestatud tarindile.

Veetemperatuur

Ärge paigaldage pesumasinat kohta, kus vesi võib külmuda, sest pesumasinasse jääb alati veidi vett (vee sissevõtuava, pumpade ja/või voolikute piirkond). Ühendusosadesse jäänud külmunud vesi võib rihmasid, pumpa ja muid pesumasina osi kahjustada.

Paigaldamine suletud asukohta

Minimaalne kaugus stabiilseks tööks

Külgedel	25 mm	Taga	50 mm
Peal	25 mm	Ees	550 mm

Kui pesumasin ja kuivati paigaldatakse samasse kohta, peab paigaldusruumi esiossa jääma vähemalt 550 mm takistusteta õhuruumi. Pesumasin üksinda spetsiaalset õhuruumi ei vaja.

Sammsammuline paigaldamine

SAMM1. Asukoha valimine

Nõuded asukohale

- Tugev ja ühtlane põrandapind ilma vaiba või ventilatsiooni takistava põrandakatteta
- Eemal otsesest päikesevalgusest
- Piisavalt ruumi ventilatsioonile ja juhtmetele
- Ümbritsev temperatuur on alati kõrgem kui külmumispunkt (0 °C)
- Eemal soojusallikast

MÄRKUS

- Liigse vibratsiooni ennetamiseks pesumasina kasutamisel eelistage ennekõike stabiilsust.
- Paigaldage oma pesumasin tugevale ja tasasele põrandale.
- Ärge paigaldage oma pesumasinat pehmetele põrandatele või põrandakatetele.
- Kui te paigaldate oma pesumasina puitpõrandale, paigaldage põrandale veekindlad puitpaneelid (vähemalt 1,18 in/30 mm paksused). Me soovitame ka pesumasina paigaldada puitpõranda nurka.

Paigaldamine

SAMM 2. Transpordipoltide eemaldamine

Pakkige toode lahti ja eemaldage kõik transpordipoldid.

MÄRKUS

Transpordipoltide arv võib olenevalt mudelist erineda.

HOIATUS!

- Pakkematerjal võib olla lastele ohtlik. Viige kogu pakkematerjal (plastkotid, polüstüreen jne) laste käeulatuses eemale.
- Vigastuste vältimiseks katke transpordipoltide eemaldamisel augud poldikatetega. Ärge liigutage pesumasinat, kui transpordipolte pole kinnitatud. Enne pesumasina teise kohta transportimist kinnitage transpordipoldid. Hoidke transpordipoldid tulevikuks kindlas kohas alles.

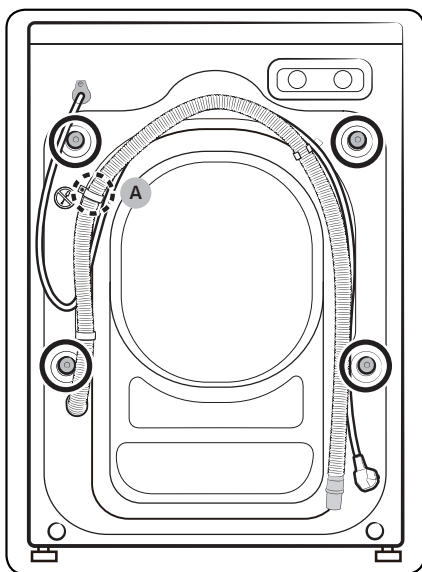

1. Otsige pesumasina tagaküljelt üles transpordipoldid (joonisel tähistatud ringiga).

ETTEVAATUST!

Ärge eemaldage kruvi (A), mis hoiab kinni voolikuklambrit.

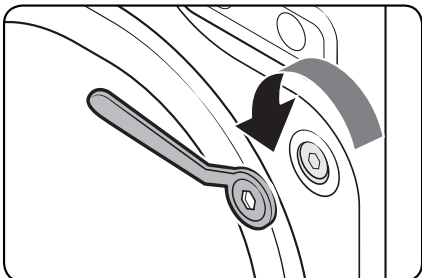

- Keerake kõik transpordipoldid vastupäeva pöörates komplekti kuuluva mutrivõtme lahti.

 **MÄRKUS**

Hoidke transpordipoldid tulevikus kasutamiseks alles.

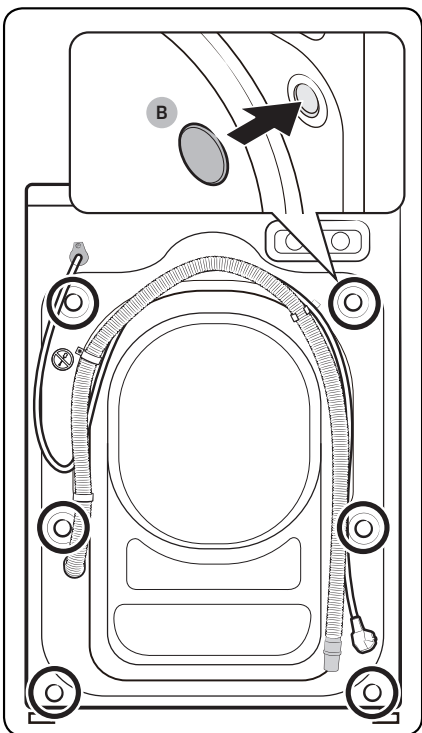

- Pange poldikatted (B) aukudesse (joonisel tähistatud ringiga).

Paigaldamine

SAMM 3. Tugijalgade kohandamine

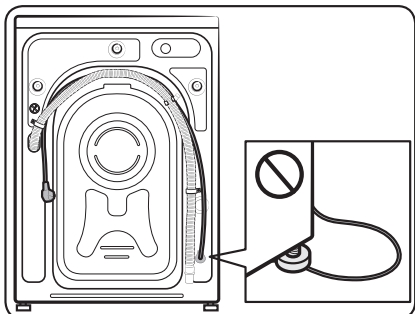
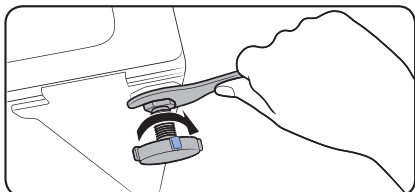
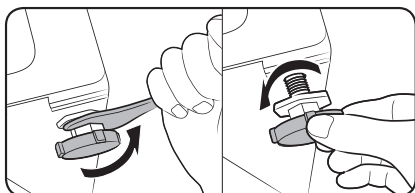

1. Liigutage pesumasin ettevaatlikult oma kohale. Liigne jõud võib tugijalgu kahjustada.
2. Tasakaalustage pesumasin käsitsi, reguleerides tugijalgu.
3. Kui tasakaalustamine on tehtud, keerake mutrid mutrivõtme abil kinni.

⚠ ETTEVAATUST!

Toote paigaldamisel veenduge, et tugijalad ei suruks toitejuhtmele.

⚠ ETTEVAATUST!

Veenduge, et kõik tugijalad oleksid korralikult vastu maapinda, selleks et takistada pesumasinal liikumast või vibratsiooni teel heli tekitamast. Seejärel kontrollige, kas pesumasin kõigub. Kui pesumasin ei kõigu, pinguldage mutreid.

SAMM 4. Veevooliku ühendamine

Komplekti kuuluv veevoolik võib olenevalt mudelist erineda. Järgige suuniseid vastavalt komplekti kuuluvale veevoolikule.

Keermestatud veekraaniga ühendamine

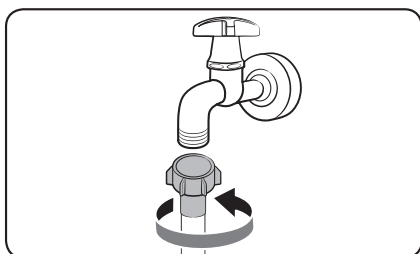

1. Ühendage veevoolik veekraaniga ja seejärel keerake pinguldamiseks paremale.

⚠ ETTEVAATUST!

Enne veevooliku ühendamist veenduge, et voolikuliitmikus oleks kummiseib. Ärge kasutage voolikut, kui seib on kahjustunud või kadunud.

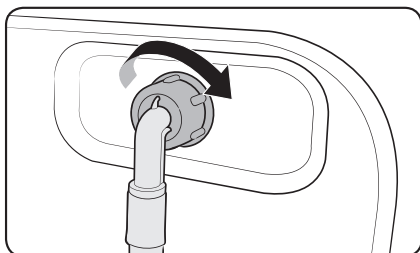

2. Ühendage veevooliku teine ots pesumasina tagaküljel asuva sisselaskevaga ja seejärel keerake pinguldamiseks paremale.

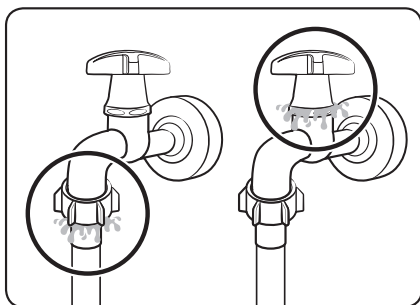

3. Avage aeglaselt veekraan ja kontrollige, et ühenduskohtades poleks lekkeid. Veelekete korral korrake 1. ja 2. sammu.

⚠ HOIATUS!

Veelekke korral lõpetage pesumasina kasutamine ja eemaldage see elektrivõrgust. Seejärel võtke veevooliku lekke korral ühendust kohaliku Samsungi teeninduskeskusega või veetoru lekke korral torulukksepa. Vastasel juhul võib see põhjustada elektrilöögi.

Paigaldamine

⚠ ETTEVAATUST!

Ärge venitage veevoolikut jõuga. Kui voolik on liiga lühike, asendage see pikema, suure surve jaoks mõeldud voolikuga.

Keermestamata veekraaniga ühendamine

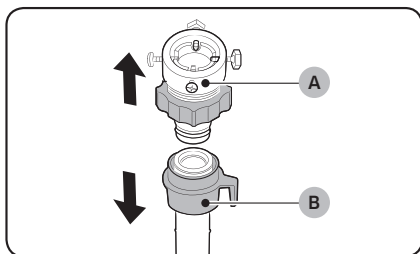

1. Eemaldage adapter (A) veevooliku (B) küljest.

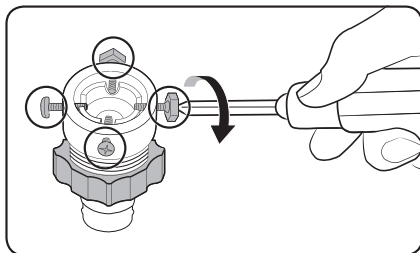

2. Keerake neli adapteril olevat kruvi ristpeakruvikeerajaga lahti.

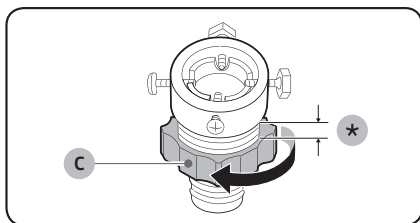

3. Hoidke adapterist kinni ja keerake osa (C), et seda 5 mm võrra (*) lõdvendada.

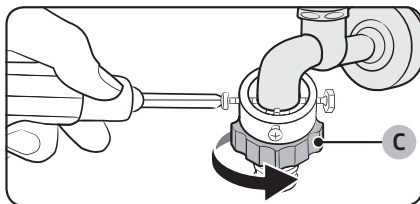

4. Kinnitage adapter veekraanile ning seejärel tõstke adapterit ja keerake kruvid kinni.
5. Keerake osa (C) noole suunas, et seda pinguldada.

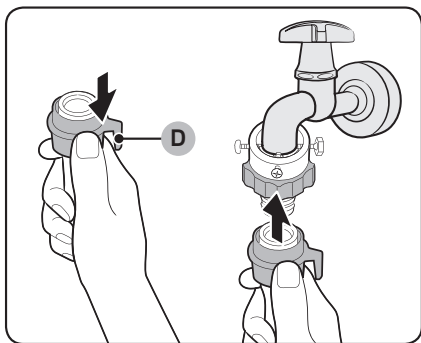

6. Tõmmake osa (D) veevoolikul allapoole ja ühendage samal ajal veevoolik adapteriga. Seejärel vabastage osa (D). Voolik kinnitub klõpsatusega adapterisse.

7. Veevooliku ühendamise lõpetamiseks vaadake jaotise „Keermestatud veekraaniga ühendamine“ 2. ja 3. sammu.

MÄRKUS

- Pärast veevooliku ja adapteri ühendamist kontrollige, kas voolik on korralikult kinni, tõmmates seda allapoole.
- Kasutage levinud tüüpi veekraane. Kui veekraan on kandilise avaga või liiga suur, tuleks selle vaherõngas enne kraani adapterisse paigaldamist eemaldada.

Paigaldamine

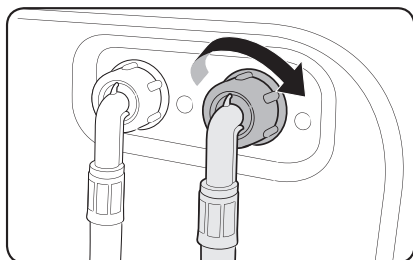

Täiendava kuuma vee sissevõtuavaga mudelite puhul

1. Ühendage kuumaveevooliku punane ots pesumasina tagaküljel asuva kuuma vee sisselaskevaga.
2. Ühendage kuumaveevooliku teine ots kuumaveekraaniga.

Veevoolik (ainult kohalduvatel mudelitel)

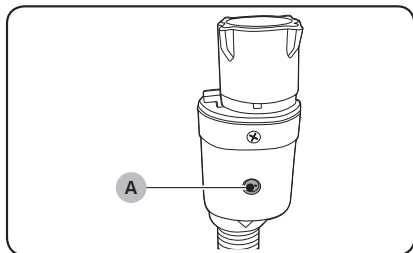

Veevoolik hoiatab kasutajaid veelekkeohu eest. See tajub veevoolu ja keskmine näidik (A) muutub lekke korral punaseks.

MÄRKUS

Veetakistiga veevooliku ots tuleb kinnitada veekraani, mitte masina külge.

SAMM 5. Väljalaskevooliku paigutamine

Väljalaskevooliku otsa saab paigaldada kolmel viisil.

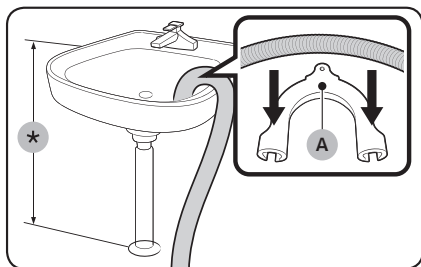

Üle valamü serva

Väljalaskevoolik tuleb paigaldada põrandast 60–90 cm (*) kõrgusele. Väljalaskevooliku ninamiku painutamiseks kasutage komplektis olevat plastist voolikujuhikut (A). Kinnitage juhik konksu abil seinale, et tagada vee stabiilne väljalase.

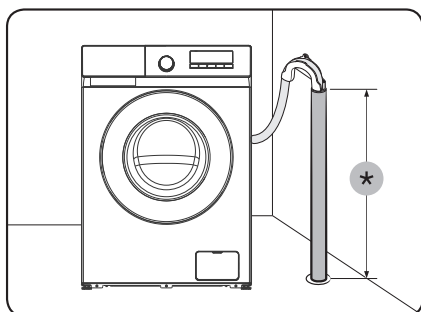

Äravoolorusse

Äravooloru peab olema 60–90 cm (*) kõrgusel. Soovitav on kasutada 65 cm kõrgust vertikaalset toru.

- Tagamaks, et äravooluvoolik püsib paigal, kasutage komplekti kuuluvat plastist voolikujuhikut (vt joonist).
- Vee sifooni tõmbamise ennetamiseks äravoolu ajal sisestage äravooluvoolik 15 cm äravoolorusse.
- Äravooluvooliku liikumise takistamiseks kinnitage voolikujuhik seina külge.

Nõuded äravoolorule

- Minimaalne läbimõõt 5 cm
- Minimaalne läbilaskemaht 60 liitrit minutis

Paigaldamine

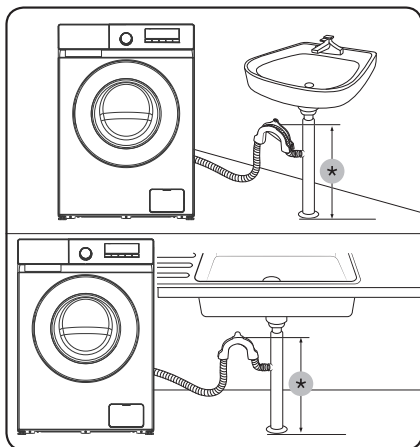

Valamu äravoolukohta

Äravoolehuru peab olema valamü sifoonist kõrgemal ning vooliku ots põrandast vähemalt 60 cm kõrgusel.

(*): 60 cm

⚠ ETTEVAATUST!

Eemaldage valamü äravoolukoha kaas, enne kui te selle äravoolutoruga ühendate.

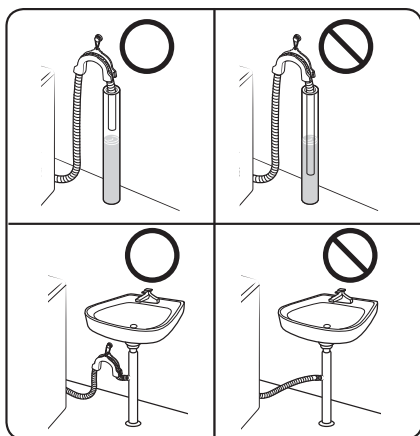

⚠ ETTEVAATUST!

Ärge pange väljalaskevoolikut seisvasse vette. Vesi võib pesumasinasse tagasi voolata.

SAMM 6. Toite sisselülitamine



Ühendage toitejuhe kaitsme või kaitselülitiga 220–240 V / 50 Hz seinakontakti. Seejärel vajutage pesumasina sisselülitamiseks nuppu Toide (⏻).

Enne alustamist

Algseadistus

Enne masina kasutamist veenduge, et teie pesumasin oleks korralikult paigaldatud.

Enne esimest pesukorda peate te teostama täieliku pesutsükli ilma masinasse pesu panemata.

1. Ühendage veevoolikud veekraanide ja pesumasinaga.
2. Ühendage toitejuhe pistikupessa.
3. Lisage pesuvahendisahtlisse umbes 10 g pesuvahendit.
4. Vajutage pesumasina sisselülitamiseks nuppu **Toide** .
5. Keerake **tsüklivalijat**, et valida tsükkel COTTON (PUUVILLANE).
6. Vajutage nuppu **Käivitamine/peatamine** .

Suunised pesupesemiseks

SAMM 1. Sortimine

Sortige pesu järgmiste kriteeriumite alusel.

- Hooldussilt: sorteerige pesu puuvillaseks, segakiuliseks, sünteetiliseks, siidi, villaseks ja kunstiidist pesuks.
- Värv: eraldage valged rõivad värvilistest.
- Suurus: trumliste erineva suurusega esemete panemine parandab pesemisjõudlust.
- Tundlikkus: peske õrnu esemeid eraldi, eriti villaseid esemeid, kardinaid ja siidist rõivaid. Vt esemetel olevaid silte.

MÄRKUS

Enne pesu pesemist kontrollige kindlasti rõivastel olevaid silte ja sortige need vastavalt.

Enne alustamist

SAMM 2. Taskute tühjendamine

Tühjendage kõik pestavate esemete taskud

- Metallesemed, nt mündid, knopkad ja rõivaste pandlad, võivad kahjustada nii teisi pestavaid esemeid kui ka trumlit.

Pöörake nõopide ja tikanditega rõivad pahupidi

- Kui püksi- või jakilukud on pesemise ajal lahti, võivad need trumlit kahjustada. Tõmblukud tuleks kinni tõmmata ja vajaduse korral niidiga fikseerida.
- Pikkade nõõridega riided võivad muude esemete külge kinni jääda. Siduge nõõrid enne pesemist kindlasti kinni.

SAMM 3. Pesuvõrgu kasutamine

- Rinnahoidjad (masinpestavad) tuleb panna pesuvõrku. Rinnahoidjate metallosad võivad välja tulla ja teisi pestavaid esemeid rebestada.
- Väikesed ja kerged esemed, nt sokid, kindad, sukad ja taskurätikud, võivad luugi ümber kinni jääda. Pange need pesuvõrku.
- Ärge peske ainult pesuvõrku ilma muu pesuta. See võib tekitada vibratsiooni, mis võib omakorda pesumasina paigast nihutada ja põhjustada vigastusi.

SAMM 4. Eelpesu (vajaduse korral)

Kui pesu on väga määrdunud, valige tsükli jaoks suvand Eelpesu. Kui valite eelpesu suvandi, siis veenduge, et paneksite põhipesulahtrisse pulbrilist pesuvahendit.

SAMM 5. Täitmismahu määramine

Ärge pange masinat liiga täis. Ületäitmise korral ei pruugi pesumasin pesu korralikult puhtaks pesta. Eri rõivatüüpide täitmismahu vt lk 39.

MÄRKUS

Voodipesu või -katete pesemisel võib pesuaeg pikeneda või tsentrifuugimistulemus halveneda. Voodipesu või voodikatete puhul on soovituslik maksimaalne tsentrifuugimistsükli kiirus 800 p/min (kui pesu on 2,0 kg või vähem).

ETTEVAATUST!

- Tasakaalust väljas pesu võib vähendada tsentrifuugimisjõudlust.
- Veenduge, et pesu oleks täielikult trumlis ega jääks luugi vahele.
- Ärge lööge luuki jõuga kinni. Sulgege luuk õrnalt. Vastasel juhul ei pruugi luuk õigesti sulguda.

SAMM 6. Õige pesuvahendi lisamine

Sobiva pesuvahendi tüüp oleneb pestava kanga tüübist (puuvillane, sünteetiline, õrnad materjalid, villane), värvist, veetemperatuurist ning määrumisastmest. Kasutage alati vähese vahutavusega pesuvahendeid, mis on mõeldud kasutamiseks automaatpesumasinas.

MÄRKUS

- Järgige pesuvahendi tootja soovitusi, mis põhinevad pesukogusel, määrumisastmel ja teie piirkonna vee karedusel. Kui te ei tea, kui kare on teie vesi, pöörduge kohaliku vee-ettevõtte poole.
- Ärge kasutage pesuvahendit, mis kipub kõvastuma või tahkuma. See pesuvahend võib jääda pärast loputustsüklit alles, ummistades väljalaskeava.

ETTEVAATUST!

Villaste esemete pesemisel tsükliga **WOOL (VILLANE)**  kasutage ainult neutraalset vedelat pesuvahendit. Kui kasutate tsüklis **WOOL (VILLANE)**  pesupulbrit, võib see jääda kangasse ja pesu värvi muuta.

Enne alustamist

Pesukapslid

Pesukapsleid kasutades parima tulemuse tagamiseks järgige allolevaid suuniseid.

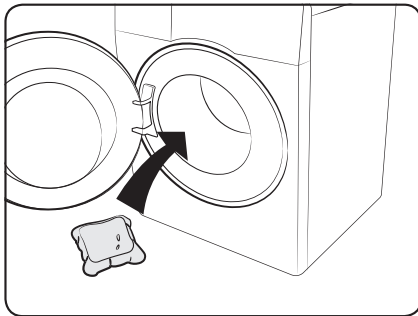

1. Pange kapsel tühja trumli põhja tagaosa lähedale.

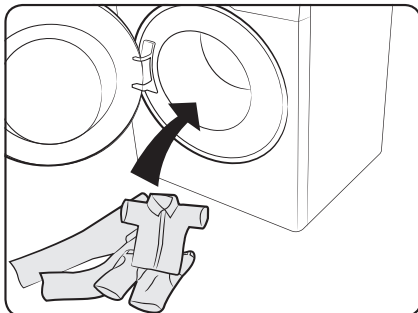

2. Pange pesu trumlisse kapsli peale.

ETTEVAATUST!

Tsüklite puhul, mis kasutavad külma vett või on lühemad kui üks tund, ei pruugi kapsel täielikult lahustuda.

Pesuvahendi soovitus

Soovitused kehtivad tsüklitabelis näidatud temperatuurivahemikele.

●	Soovitatud	▲	Ainult vedel pesuaine
-	Ei soovitata	△	Ainult pesupulber

Tsükkel	Pesuvahend			Temp. (°C)
	Universaalne	Õrnad ja villased rõivad	Spetsialist	
ECO 40-60	●	-	-	40
COTTON (PUUVILLANE)	●	-	-	Cold (Külm) ~ 90
SYNTHETICS (SÜNTEETIKA)	●	-	-	Cold (Külm) ~ 60
QUICK WASH (KIIRPESU)	●	-	-	Cold (Külm) ~ 30
MIXED LOAD (SEGAPESU)	●	-	-	Cold (Külm) ~ 40
INTENSIVE (INTENSIIVPESU)	●			60
WOOL (VILLANE) 	-	▲	▲	Cold (Külm) ~ 40
COLOURS (VÄRVID)	●	-	-	Cold (Külm) ~ 40
BABY CARE (BEEBIRIIDEDE)	●	-	-	Cold (Külm) ~ 60

Väärtused, mis on antud teistele programmidele peale ECO 40-60 programmi, on vaid näitlikud.



Enne alustamist

Enne alustamist

Pesuvahendisahtli suunised

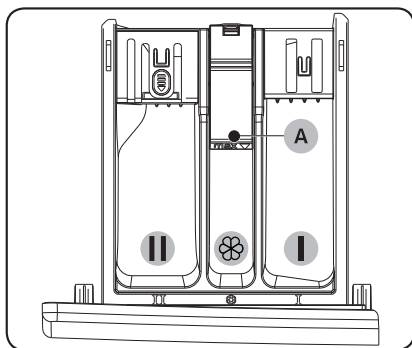
Pesumasinal on kolme lahtriga jaotur: vasak lahter põhipesule, keskmine pesupehmen dile ja tagumine parempoolne eel pesule.



- 01  Eel pesulahter: eel pesuvahendi või pesutärklise jaoks.
- 02  Põhipesulahter: põhipesuvahendi, veepehmeni, leotusvahendi, pleegiti ja/või plekieemaldite jaoks.
- 03  Pesupehmeni lahter: lisainete jaoks, nt pesupehmeni. Ärge ületage **maksimaalset täitejoont (A)**.

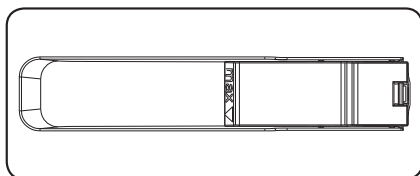

MÄRKUS

Pesupehmeni juhiku tegelik välimus võib mudeliti erineda.

ETTEVAATUST!

- Ärge avage pesuvahendisahtlit ajal, mil pesumasin töötab.
- Ärge kasutage järgmist tüüpi pesuvahendeid:
 - tabletid või kapslid;
 - kuulid või võrgud.
- Lahtrite ummistumise vältimiseks tuleb kontsentreeritud või rikastatud ained (pesupehmeni või -vahend) enne lisamist veega lahjendada.
- Kui valitud on Ajastatud lõpp, ärge pange pesuvahendit otse trumlisse. Vastasel juhul võib see muuta pesu värvi. Kui valitud on Ajastatud lõpp, kasutage pesuvahendisahtlit.

Pesuvahendite lisamine pesuvahendisahtlisse

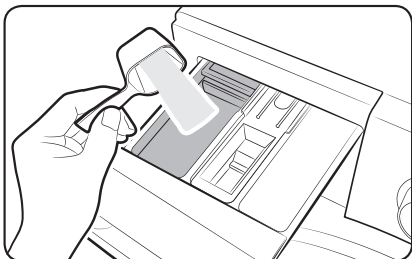

1. Tõmmake pesuvahendisahtel lahti.
2. Pange pesuvahendit **II** põhipesulahtrisse, järgides tootja suuniseid või soovitusi.

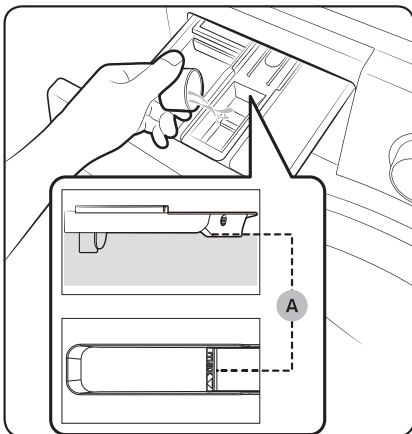

3. Pange pesupehmenti  pesupehmendilahtrisse. Ärge ületage maksimaalset täitejoont (A). Pesupehmentit lisatakse pesule viimase loputuse ajal.

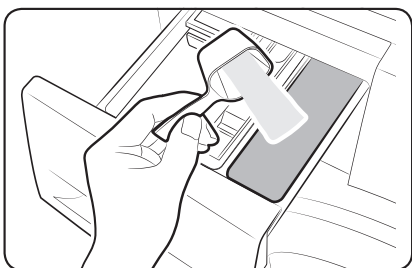

4. Kui soovite kasutada eelpesu, valage eelpesuvahendit **I** eelpesulahtrisse, järgides tootja suuniseid või soovitusi.
5. Sulgege pesuvahendisahtel.

Enne alustamist

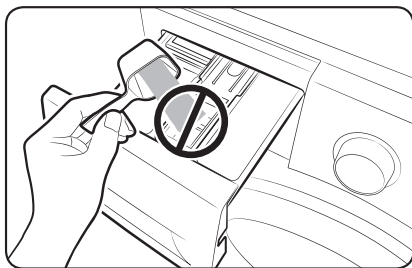

⚠ ETTEVAATUST!

- Ärge täitke vedelpesuvahendi juhikut pulbrilise pesuvahendiga.
- Kontsentreeritud pesupehmendi tuleb enne lisamist veega lahjendada.
- Ärge valage põhipesuvahendit  pesupehmedilahtrisse.
- Ärge lisage liiga suurt pesuvahendi kogust. See võib kahjustada pesemistulemusi.
- Ärge kasutage trumli puhastamiseks puhastusvahendeid. Trumlis olevad kemikaalijäägid halvendavad pesemistulemust.

Toimingud

Juhtpaneel

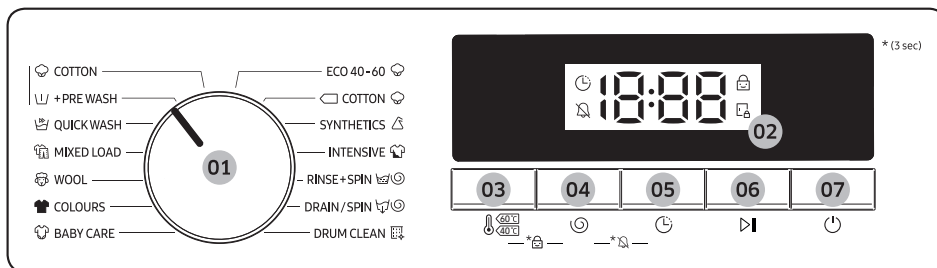

01 Tsüklivalija	Keerake tsükli valimiseks seda nuppu.
02 Näidik	Näidikul kuvatakse poolelioleva tsükli teave ja hinnanguline järelejäänud aeg või probleemi ilmnemisel teabekood.
03 Temperatuur	Vajutage seda nuppu poolelioleva tsükli veetemperatuuri muutmiseks. Saadaolev temperatuur sõltub tsüklist. Valitud temperatuur kuvatakse näidikul.
04 Tsentrifuugimine	Vajutage seda nuppu poolelioleva tsükli tsentrifuugimiskiiruse muutmiseks. Saadaolev tsentrifuugimiskiirus sõltub tsüklist. Valitud tsentrifuugimiskiirus kuvatakse näidikul.
05 Ajastatud lõpp	Vajutades korduvalt nuppu Ajastatud lõpp , saate liikuda olemasolevate ajastuse valikute vahel (3–24 tundi, ühetunniste sammudena).
06 Käivitamine/peatamine	Vajutage töö käivitamiseks või peatamiseks. Vajutage tsükli käivitamiseks üks kord nuppu. Töö peatamiseks vajutage nuppu uuesti. Tsükli seadeid ja valikuid on võimalik muuta. Töö taastamiseks vajutage nuppu uuesti.
07 Toide	Vajutage seda nuppu pesumasina sisse-/väljalülitamiseks. Kui te lülitate pesumasina sisse, aga ei kasuta seda 10 minuti jooksul, lülitub see automaatselt välja.

*(3 sec): Vajutage ja hoidke all 3 sekundit.

Toimingud

Toimingud

Lihtsad sammud alustamiseks

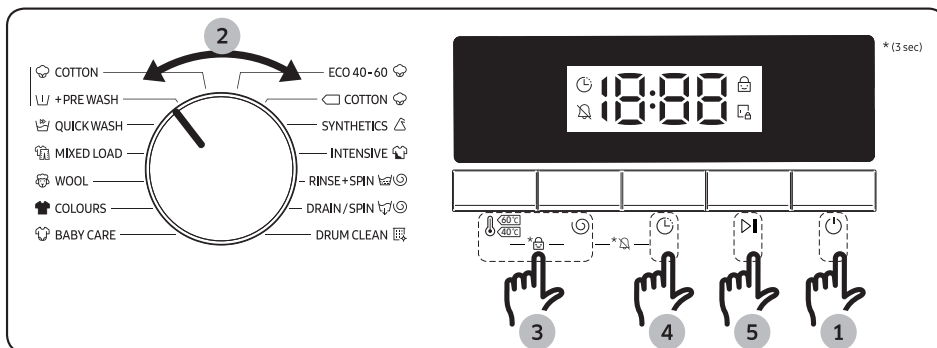

1. Vajutage pesumasina sisselülitamiseks nuppu Toide (⏻).
2. Keerake tsüklivalijat, et valida tsükkel.
3. Muutke tsükli seadeid (Temperatuur ja Tsentrifugimine) vajaduse kohaselt.
4. Kui te soovite lõpetada pesutsükli soovitud ajal, määrake Ajastatud lõpp.
5. Vajutage nuppu Käivitamine/peatamine ▷||.

Tsükli vahetamine töötamise ajal

1. Vajutage töö peatamiseks nuppu Käivitamine/peatamine ▷||.
2. Valige teine tsükkel.
3. Vajutage uue tsükli käivitamiseks uuesti nuppu Käivitamine/peatamine ▷||.

Tsüklite ülevaade

Standardtsüklid

Tsükkel	Kirjeldus	Max pesukogus (kg)		
		9 kg mudel	8 kg mudel	7 kg mudel
COTTON (PUUVILLANE)	<ul style="list-style-type: none"> Puuvillased esemed, voodipesu, laudlinad, aluspesu, käterätikud või särgid. Pesemise aeg ja loputuskordade arv määratakse automaatselt pesukoguse järgi. Kergelt määratud puuvillast riiete pesemiseks nimitemperatuuril 20 °C. 	9	8	7
+PRE WASH (+EELPESU)	<ul style="list-style-type: none"> Lisab enne tsükli COTTON (PUUVILLANE) käivitamist eelpesutsükli. 	5,5	5	4,5
QUICK WASH (KIIRPESU)	<ul style="list-style-type: none"> Vähema kui 2,0 kg vähemääratud rõivaste jaoks, mida soovite kiiresti pesta. 	2	2	2
MIXED LOAD (SEGAPESU)	<ul style="list-style-type: none"> Segapesu jaoks, mis sisaldab puuvillaseid ja sünteetilisi riideid. 	4,5	4	3
WOOL (VILLANE) 	<ul style="list-style-type: none"> Villatsükkel sisaldab õrna loksutamist ja leotamist, et kaitsta villakiude kokkutõmbumise ja moonumise eest. Soovitav on kasutada neutraalset pesuvahendit. 	3	2	2
COLOURS (VÄRVID)	<ul style="list-style-type: none"> Tumedat värvi villased esemed, sünteetilised materjalid ja segakangad. 	4,5	4	3,5
BABY CARE (BEEBIRIIDE)	<ul style="list-style-type: none"> Kõrge temperatuuri juures pesemine ja lisaloputused, et tagada pesuvahendijääkide tõhus eemaldamine. 	4,5	4	3,5
ECO 40-60	<ul style="list-style-type: none"> Keskmiselt määratud puuvillase pesu pesemiseks, mida võib pesta 40 °C või 60 °C kraadi juures ühes ja samas tsükli. Seda tsükli kasutatakse ELi ökodisaini õigusaktide järgimise hindamiseks. See tsükkel on seatud vaiketsükliks. 	9	8	7

Toimingud

Tsükel	Kirjeldus	Max pesukogus (kg)		
		9 kg mudel	8 kg mudel	7 kg mudel
☐ COTTON (PUUVILLANE)	<ul style="list-style-type: none"> Optimaalne jõudlus ja väiksem energiatarve puuvillaste kangaste, voodipesu, laudlinade, aluspesu, käterätikute või särkide pesemisel. 	9	8	7
SYNTHETICS (SÜNTEETIKA)	<ul style="list-style-type: none"> Polüestrist (dioleen, trevira), polüamiidist (perloon, nailon) vms materjalist valmistatud pluusid või särgid. 	4,5	4	3,5
INTENSIVE (INTENSIIVPESU)	<ul style="list-style-type: none"> Väga määratud esemed. Pesuaeg on teistest tsüklitest pikem. 	9	8	7
RINSE+SPIN (LOPUTUS+ TSENTRIFUUGIMINE)	<ul style="list-style-type: none"> Sisaldab täiendavat loputustsüklit pärast pesule pesupehmendi lisamist. 	9	8	7
DRAIN/SPIN (VEEVÄLJUTUS/ TSENTRIFUUGIMINE)	<ul style="list-style-type: none"> Sisaldab täiendavat tsentrifuugimistoimingut, et niiskust pesust tõhusalt eemaldada. 	9	8	7
DRUM CLEAN (TRUMLIPUHASTUS)	<ul style="list-style-type: none"> Puhastab trumli, eemaldades sealt mustuse ja bakterid. Veenduge, et trummel oleks tühi. Ärge kasutage trumli puhastamiseks puhastusvahendeid. 	-	-	-



Toimingud

MÄRKUS

- Majapidamises kasutatava pesumasina või pesumasin-kuivati laadimine tootja vastavate programmide jaoks näidatud mahuni soodustab energia ja vee säästmist.
- Müra ja allesjäänud niiskusesisaldust mõjutab tsentrifuugimiskiirus: mida suurem on tsentrifuugi faasis pöörlemise kiirus, seda suurem on müra ja seda vähem niiskust jääb alles.
- Energiatarbimise seisukohalt kõige tõhusamad tsüklid on üldjuhul need, mis toimivad madalal temperatuuril ja pikema kestusega.

Ajastatud lõpp

Saate seada pesumasina tsükli lõpu automaatselt hilisemale ajale, valides 3- kuni 24-tunnise viivituse (ühetunniste sammudena). Näidikul kuvatav tund tähistab pesutsükli lõppemiseni jäänud aega.

1. Valige tsükkel. Seejärel muutke vajaduse korral tsükli seadeid.
2. Vajutage korduvalt nuppu **Ajastatud lõpp** , kuni määratud on soovitud lõpuaeg.
3. Vajutage nuppu **Käivitamine/peatamine** .
4. Funktsiooni **Ajastatud lõpp**  tühistamiseks taaskäivitage masin, vajutades toitenuppu **Toide**.

Praktiline näide



Soovite lõpetada 2-tunnise tsükli 3 tunni pärast. Selleks lisage valitud tsüklile valik **Ajastatud lõpp** kolmetunnise seadega ja vajutage kell 14.00 nuppu **Käivitamine/peatamine** . Mis nüüd juhtub? Pesumasin alustab tööd kell 15.00 ja lõpetab 17.00. Allpool on toodud näite ajajoon.



Seaded



Lapselukk

Vältimaks õnnetusi lastega, lukustab funktsioon Lapselukk kõik nupud peale nupu **Toide** .

- Funktsiooni Lapselukk aktiveerimiseks või inaktiveerimiseks hoidke nuppe **Temperatuur**  ja **Tsentrifuugimine**  3 sekundi vältel korraga all. Kui Lapselukk aktiveeritakse, läheb indikaator  põlema.

Märguanne väljas

Te võite tsüklivalija ja teiste nuppude heli sisse ja välja lülitada.

- Heli sisse- või väljalülitamiseks vajutage ja hoidke nuppe **Tsentrifuugimine**  ja **Ajastatud lõpp**  korraga 3 sekundit all. Kui heli on väljas, läheb indikaator  põlema.

Hooldus

Hoidke masin puhas, et vältida jõudluse halvenemist ja säilitada masina elutsükkel.

Hädaolukorra äravool

Elektrikatkestuse korral laske veel trumlist enne pesu väljavõtmist välja voolata.

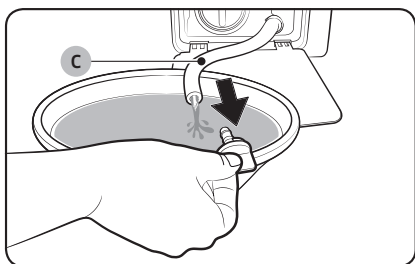
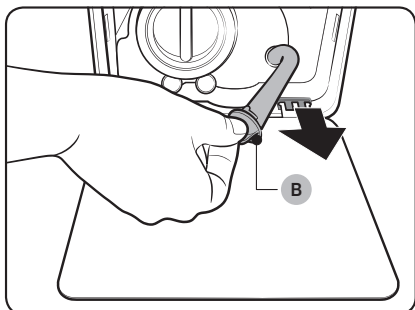
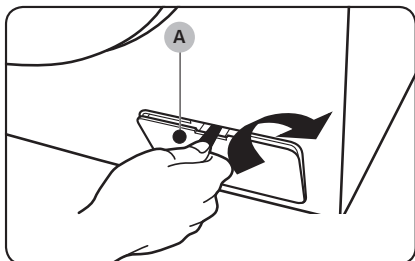

1. Lülitage toide välja ja eemaldage pesumasin vooluvõrgust.
2. Avage **filtri kate (A)** tööriistaga, näiteks mündiga joonisel näidatud juhiste järgi.
3. Pange katte lähedusse tühi ja mahukas anum ning tõmmake hädaolukorra väljalaskevoolik anuma juurde, hoides **voolikukorki (B)**.
4. Avage voolikukork ja laske **hädaolukorra väljalaskevoolikus (C)** oleval veel anumasse voolata.
5. Kui olete lõpetanud, sulgege voolikukork ja pange voolik masinasse tagasi. Seejärel sulgege filtrikate.

MÄRKUS

Kasutage mahukat anumad, kuna trumlist võib olla arvatust rohkem vett.

Puhastamine

Pesumasina välispind

Kasutage pehmet lappi ja mitteabrasiivset majapidamises kasutatavat puhastusvahendit. Ärge pihustage pesumasinale vett.

Võrkfilter

Puhastage veevooliku võrkfiltrit kord või kaks aastas.

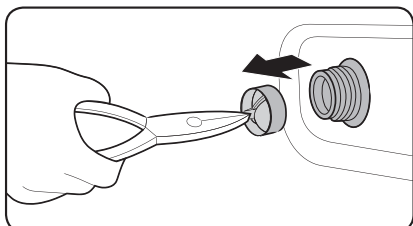
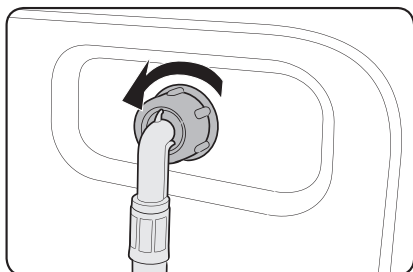

1. Lülitage pesumasin välja ja eemaldage toitejuhe vooluvõrgust.
2. Sulgege veekraan.
3. Keerake voolik pesumasina tagaküljelt lahti ja eemaldage. Katke voolik lapiga, et vältida vee väljapurskumist.
4. Tõmmake võrkfilter näpitsate abil vee sissevõtuavast välja.
5. Kastke võrkfilter sügavalt vette, nii et veega oleks kaetud ka keermestatud liitmik.
6. Kuivatage võrkfilter varjulises kohas täielikult.
7. Pange võrkfilter vee sisselaskeavasse ja ühendage veevoolik uuesti sisselaskeavaga.
8. Avage veekraan.

MÄRKUS

Kui võrkfilter on ummistunud, kuvatakse näidikul teabekood „4C“.

Hooldus

Prahifilter

Prahifiltrit on soovitatav puhastada 5–6 korda aastas, et vältida selle ummistumist.

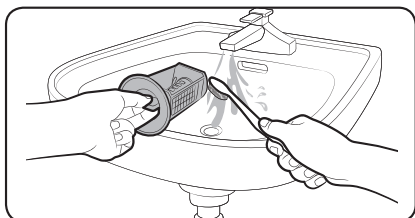
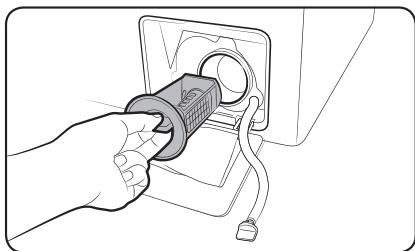

1. Lülitage pesumasin välja ja eemaldage toitejuhe vooluvõrgust.
2. Laske trumlisse jäänud veel välja voolata. Vt jaotist "Hädaolukorra äravool".
3. Avage filtri kate (A) tööriista, näiteks mündi abil.
4. Keerake prahifiltri nuppu vasakule ja laske järelejäänud veel välja voolata.
5. Puhastage prahifilter pehme harja abil. Veenduge, et filtris olev äravoolupumba tiivik poleks ummistunud.
6. Pange prahifilter tagasi ja keerake filtrinuppu paremale.

MÄRKUS

Kui prahifilter on ummistunud, kuvatakse näidikul teabekood „5C”.

ETTEVAATUST!

- Sulgege filtrinupp pärast filtri puhastamist õigesti. Vastasel juhul võib see põhjustada lekke.
- Veenduge, et sisestaksite filtri pärast puhastamist õigesti. Vastasel juhul võib see põhjustada talitlushäire või lekke.

Pesuvahendisahtel

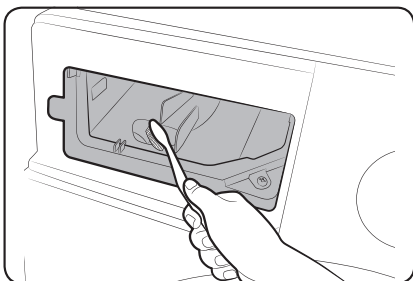
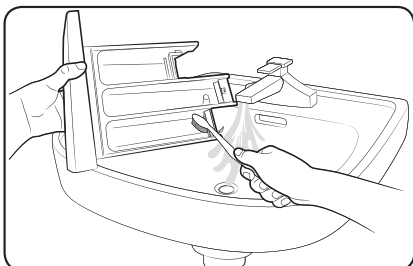
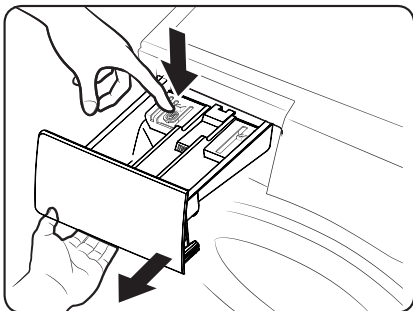

1. Hoidke sahtli sees olevat vabastushooba all ja tõmmake sahtel lahti.
2. Eemaldage sahtlist vedela pesuvahendi juhik.

3. Puhastage sahtli komponente voolava vee all, kasutades pehmet harja.

4. Puhastage sahtli vahesein pudeliharjaga, et eemaldada sahtli vaheseinalt pesuainejäägid ja katlakivi.
5. Pange vedela pesuvahendi juhik sahtlisse tagasi.
6. Lükake sahtel kinni.

MÄRKUS

Järelejäänud pesuvahendi eemaldamiseks teostage tühja trumliga tsükkel RINSE+SPIN (LOPUTUS+TSENTRIFUUGIMINE).

Hooldus

Külmunud olekust taastamine

Pesumasin võib külmuda, kui temperatuur langeb alla 0 °C.

1. Lülitage pesumasin välja ja eemaldage toitejuhe vooluvõrgust.
2. Vooliku sulatamiseks kallake sooja vett veekraanist lähtuva veevooliku otsakule.
3. Eemaldage veevoolik ja hoidke seda soojas vees.
4. Valage trumlisse sooja vett ja hoidke seda seal umbes 10 minutit.
5. Ühendage veevoolik uuesti veekraaniga.



MÄRKUS

Kui pesumasin ei tööta endiselt normaalselt, korrake ülaltoodud samme, kuni masin tööle hakkab.

Hooldus pärast pikaajalist mittekasutamist

Vältige pesumasina pikaajalist seismajätmist. Kui see on aga vajalik, tühjendage pesumasin veest ja eemaldage toitejuhe vooluvõrgust.

1. Keerake tsükklivalijat ja valige tsükkel RINSE+SPIN (LOPUTUS+TSETRIFUUGIMINE).
2. Tühjendage trummel ja vajutage nuppu Käivitamine/peatamine.
3. Kui tsükkel on lõpule jõudnud, sulgege veekraan ja eemaldage veevoolik.
4. Lülitage pesumasin välja ja eemaldage toitejuhe vooluvõrgust.
5. Avage luuk, et lasta õhul läbi trumli liikuda.

Tõrkeotsing

Kontrollpunktid

Kui teil tekib pesumasinaga mõni probleem, vaadake esmalt allolevat tabelit ja järgige toodud soovitusi.

Probleem	Toiming
Ei käivitu.	<ul style="list-style-type: none">• Veenduge, et pesumasin oleks ühendatud vooluvõrku.• Veenduge, et luuk oleks korralikult suletud.• Veenduge, et veekraanid oleks avatud.• Veenduge, et vajutate või puudutate pesumasina käivitamiseks kindlasti nuppu Käivitamine/peatamine.• Veenduge, et funktsioon Lapselukk poleks aktiveeritud.• Enne kui masin hakkab täituma, kõlab rida klõpse, andes märku luugiluku kontrollimisest ja kiirest vee väljalaskest.• Kontrollige sulavkaitset või lähtestage kaitselüliti.
Veevarustus pole piisav või puudub.	<ul style="list-style-type: none">• Avage veekraan täielikult.• Veenduge, et luuk oleks korralikult suletud.• Veenduge, et veevoolik poleks külmunud.• Veenduge, et veevoolik poleks kõverdunud ega ummistunud.• Veenduge, et veesurve oleks piisav.
Pärast tsüklit jääb pesuvahendit pesuvahendisahtlisse.	<ul style="list-style-type: none">• Veenduge, et pesumasin töötaks piisava veesurvega.• Veenduge, et pesuvahendit lisataks pesuvahendisahtli keskmisse lahtrisse.• Veenduge, et loputuskork oleks õigesti sisestatud.• Granuleeritud puhastusvahendi kasutamisel veenduge, et pesuvahendivalija oleks ülemises asendis.• Eemaldage loputuskork ja puhastage pesuvahendisahtel.
Liigne vibratsioon või müra.	<ul style="list-style-type: none">• Veenduge, et pesumasin oleks paigaldatud tasasele, tugevale ja libisemiskindlale põrandale. Kui põrand pole tasane, kasutage pesumasina kõrguse reguleerimiseks tugijalgu.• Veenduge, et transpordipoldid oleks eemaldatud.• Veenduge, et pesumasin ei puutuks kokku muude esemetega.• Veenduge, et pesu oleks masinas tasakaalus.• Mootor võib normaalse töö käigus müra tekitada.• Üleriiede või metalldetailidega rõivad võivad pesemise ajal müra tekitada. See on normaalne.• Müra võivad tekitada metallesemed, nt mündid. Eemaldage sellised esemed pärast pesemist trumlist või filtripesast.

Veaotsing

Probleem	Toiming
Vesi ei välju ja/või masin ei tsentrifuugi.	<ul style="list-style-type: none"> • Veenduge, et äravooluvoolik oleks kuni äravoolusüsteemini sirge. Kui äravool on takistatud, helistage teenindusse. • Veenduge, et prahifilter poleks ummistunud. • Sulgege luuk ja vajutage või puudutage nuppu Käivitamine/peatamine. Ohutuse mõttes ei käivitu pesumasina trummel ega tsentrifuugimine enne, kui luuk on suletud. • Veenduge, et väljalaskevoolik poleks külmunud ega ummistunud. • Veenduge, et väljalaskevoolik oleks ühendatud äravoolusüsteemiga, mis pole ummistunud. • Kui pesumasin pole varustatud piisava elektrivõimsusega, ei väljuta see ajutiselt vett või ei tsentrifuugi. Kui piisav võimsus on taastunud, hakkab masin normaalselt tööle. <p>Tsentrifuugimine ei toimi.</p> <ul style="list-style-type: none"> • Veenduge, et pesu oleks ühtlaselt jaotatud. • Veenduge, et pesumasin asetseks tasasel ja kindlal pinnal. • Jaotage pesukogus ümber. Kui vaid üks riideese vajab pesemist, nt hommikumantel või teksapüksid, võib viimase tsentrifuugimise tulemus olla mitterahuldav ja näidikule ilmuda teade „Ub“.
Luuk ei avane.	<ul style="list-style-type: none"> • Vajutage või puudutage pesumasina seiskamiseks nuppu Käivitamine/peatamine. Luugi lukumehhanismi vabanemine võib võtta mõne hetke aega. • Veenduge, et trumlist oleks vesi välja lastud. • Luuk ei pruugi avaneda, kui vesi jääb trumlisse. Laske vesi trumlist välja ja avage luuk käsitsi. • Veenduge, et luugiluku tuli ei põle. Luugiluku tuli kustub pärast pesumasina veest tühjendamist.
Liigne vahutamine.	<ul style="list-style-type: none"> • Veenduge, et kasutaksite pesu jaoks soovitatud tüüpi pesuvahendit. • Kasutage vahutamise vältimiseks suure tõhususega (HE) pesuvahendit. • Vähendage pehme vee või vähemäärdunud pesu korral pesuvahendi kogust. • Mittetõhusa pesuvahendi kasutamine pole soovitatav.
Pesuvahendit ei saa lisada.	<ul style="list-style-type: none"> • Veenduge, et puhastusvahendi ja pesupehmendi järelejäanud kogus ei ületaks max piiri.

Probleem	Toiming
Peatub.	<ul style="list-style-type: none"> • Ühendage toitejuhe voolu all olevasse pistikupessa. • Kontrollige sulavkaitset või lähtestage kaitseüliliiti. • Sulgege luuk ning vajutage pesumasina käivitamiseks nuppu Käivitamine/peatamine. Ohutuse mõttes ei käivitu pesumasina trummel ega tsentrifuugimine enne, kui luuk on suletud. • Enne kui masin hakkab täituma, kõlab rida klõpse, andes märku luugiluku kontrollimisest ja kiirest vee väljalaskest. • Tsükklis võib olla paus või leotusperiood. Oodake veidi, pesumasin võib käivituda. • Veenduge, et veevooliku sõelfilter veekraani juures ei oleks ummistunud. Puhastage sõelfiltrit regulaarselt. • Kui pesumasin pole varustatud piisava elektrivõimsusega, ei väljuta see ajutiselt vett või ei tsentrifuugi. Kui piisav võimsus on taastunud, hakkab masin normaalselt tööle.
Täidab vale temperatuuriga veega.	<ul style="list-style-type: none"> • Avage mõlemad kraanid täielikult. • Veenduge, et temperatuurivalik oleks õige. • Veenduge, et voolikud oleks ühendatud õigete kraanidega. Loputage veevoolikuid. • Veenduge, et veesoojendi oleks seatud kraani juurest edastama vett temperatuuriga vähemalt 49 °C. Kontrollige ka veesoojendi mahu- ja taastemäära. • Eemaldage voolikud ja puhastage sõelfilter. Sõelfilter võib olla ummistunud. • Kuni pesumasin täitub, võib veetemperatuur muutuda, kuna automaatse temperatuurikontrolli süsteem kontrollib sissetuleva vee temperatuuri. See on normaalne. • Kuni pesumasin täitub, võite täheldada jaoturist vaid kuuma ja/või vaid külma veel läbiminekut, kui valitud on külm või soe vesi. See on automaatse temperatuurikontrolli funktsiooni normaalne toimimisviis, kuna pesumasin tuvastab vee temperatuuri.
Pesu on tsükli lõpus märg.	<ul style="list-style-type: none"> • Kasutage tsentrifuugimiskiirust High (Kiire) või Extra High (Eriti kiire) • Kasutage vahutamise vähendamiseks suure tõhususega (HE) pesuvahendit. • Pesukogus on liiga väike. Väike pesukogus (üks või kaks eset) võib minna tasakaalust välja ja masin ei pruugi korralikult tsentrifuugida. • Veenduge, et väljalaskevoolik poleks kõverdunud ega ummistunud.

Veaotsing

Probleem	Toiming
Vesi lekib.	<ul style="list-style-type: none">• Veenduge, et luuk oleks korralikult suletud.• Veenduge, et voolikuühendused on tihedad.• Veenduge, et väljalaskevooliku ots oleks korralikult äravoolusüsteemi sisestatud ja kinnitatud.• Vältige ületäitmist.• Kasutage vahutamise vältimiseks suure tõhususega (HE) pesuvahendit.
Tunda on lõhna.	<ul style="list-style-type: none">• Liigne vaht koguneb süvenditesse ja võib põhjustada halba lõhna.• Käivitage puhastamiseks regulaarselt puhastustsükkel.• Puhastage luugitihend (membraan).• Kuivatage pesumasina sisemus pärast tsükli lõpetamist.
Mulle pole näha (ainult funktsiooniga Bubbleshot mudelite puhul).	<ul style="list-style-type: none">• Ületäitmine võib mullid eraldada.• Tugevalt määratud pesu korral ei pruugi mullid tekkida.

Probleemi püsimisel võtke ühendust teeninduskeskusega. Teeninduskeskuste arv on kirjas toote sildil.

Teabekoodid

Kui pesumasin ei tööta õigesti, võidakse näidikul kuvada teabekood. Vaadake allolevat tabelit ja järgige toodud soovitusi.

Kood	Toiming
4C	Veevarustus ei toimi. <ul style="list-style-type: none">• Veenduge, et veekraanid oleks avatud.• Veenduge, et veevoolikud poleks ummistunud.• Veenduge, et veekraanid poleks külmunud.• Veenduge, et pesumasin töötaks piisava veesurvega.• Veenduge, et külma- ja kuumaveekraanid oleksid korralikult ühendatud.• Puhastage sõelfiltrit, kuna see võib olla ummistunud.
5C	Vesi ei voola ära. <ul style="list-style-type: none">• Veenduge, et väljalaskevoolik poleks külmunud ega ummistunud.• Veenduge, et äravooluvoolik oleks paigutatud õigesti vastavalt ühenduse tüübile.• Puhastage prahifiltrit, kuna see võib olla ummistunud.• Veenduge, et väljalaskevoolik oleks kogu pikkuses kuni äravoolusüsteemini sirge.• Kui teabekood ei kao, võtke ühendust klienditeeninduskeskusega.
dC	Pesumasina käitamine lahtise luugiga. <ul style="list-style-type: none">• Veenduge, et luuk oleks korralikult suletud.• Veenduge, et pesu poleks jäänud luugi vahele.
dC1	Ust ei saa lukustada. <ul style="list-style-type: none">• Veenduge, et luuk oleks korralikult suletud.• Lülitage pesumasin välja ja seejärel uuesti sisse.• Kui teabekood ei kao, võtke ühendust klienditeeninduskeskusega.
OC	Vee ülevool. <ul style="list-style-type: none">• Taaskäivitage pärast tsentrifuugimist.• Kui teabekood jääb endiselt näidikule, võtke ühendust Samsungi kohaliku teeninduskeskusega.
LC	Kontrollige väljalaskevoolikut. <ul style="list-style-type: none">• Veenduge, et väljalaskevooliku ots ei oleks asetatud põrandale.• Veenduge, et väljalaskevoolik poleks ummistunud.• Kui teabekood ei kao, võtke ühendust klienditeeninduskeskusega.
3C	Kontrollige mootorit töötamise osas. <ul style="list-style-type: none">• Proovige tsüklil taaskäivitada.• Kui teabekood ei kao, võtke ühendust klienditeeninduskeskusega.

Veaotsing

























Kood	Toiming
TC1	Vee kütmise temperatuuriandur vajab kontrollimist. <ul style="list-style-type: none">Kui teabekood ei kao, võtke ühendust klienditeeninduskeskusega.
HC	Kõrge temperatuuri kontroll. <ul style="list-style-type: none">Kui teabekood ei kao, võtke ühendust klienditeeninduskeskusega.
1C	Veetasemeandur ei tööta korralikult. <ul style="list-style-type: none">Lülitage toide välja ja taaskäivitage tsükkel.Kui teabekood ei kao, võtke ühendust klienditeeninduskeskusega.
AC	Kontrollige suhtlust peamise ja alam-PBA vahel. <ul style="list-style-type: none">Lülitage toide välja ja taaskäivitage tsükkel.Kui teabekood ei kao, võtke ühendust klienditeeninduskeskusega.
AC6	Inverteri sidekontroll <ul style="list-style-type: none">Kui teabekood ei kao, võtke ühendust klienditeeninduskeskusega.

Kui teabekood ilmub jätkuvalt näidikule, võtke ühendust Samsungi kohaliku teeninduskeskusega.

Tehnilised andmed

Riiete hooldussiltide tabel

Järgmised sümbolid annavad suuniseid riiete hoolduseks. Hooldussiltidel on neli sümbolit sellises järjestuses: pesemine, pleegitamine, kuivatamine ja triikimine (ning vajaduse korral kuivpuhastamine). Sümbolite kasutamine tagab, et nii kodu- kui ka välismaised rõivatootjad järgivad neid ühtmoodi. Järgige hooldussildi suuniseid, et tagada rõivaste pikem eluiga ja vähendada pesemisel tekkivaid probleeme.

	Vastupidav materjal		Mitte triikida
	Õrn materjal		Võib kuivpuhastada igasuguse lahusega
	Eset võib pesta temperatuuril 95 °C		Kuivpuhastus
	Eset võib pesta temperatuuril 60 °C		Kuivpuhastus ainult perkloriidi, kergkütuse, puhta alkoholi või R113-ga
	Eset võib pesta temperatuuril 40 °C		Kuivpuhastus ainult aviobensiini, puhta alkoholi või R113-ga
	Eset võib pesta temperatuuril 30 °C		Mitte kuivpuhastada
	Ainult käsitsipesu		Kuivatada tasapinnal
	Ainult kuivpuhastus		Võib kuivatada rippuvana
	Võib pleegitada külmas vees		Kuivatada riidepuul
	Mitte pleegitada		Trummelkuivatus, normaaltemperatuuril
	Võib triikida temperatuuril kuni 200 °C		Trummelkuivatus, madalamal temperatuuril
	Võib triikida temperatuuril kuni 150 °C		Mitte trummelkuivatada
	Võib triikida temperatuuril kuni 100 °C		

Tehnilised andmed

Keskonnakaitse

- Seade on valmistatud ümbertöeldavatest materjalidest. Kui otsustate seadmest vabaneda, uurige kohalikke jäätmekäitlusnõudeid. Lõigake ära toitejuhe, et seadet ei saaks enam vooluvõrku ühendada. Eemaldage luuk, et loomad ja väikesed lapsed ei saaks seadmesse kinni jääda.
- Ärge pange pesumasinasse rohkem pesuvahendit, kui selle tootja soovib.
- Kasutage plekieemaldajaid ja pleegitajaid enne pesutsükli käivitamist ainult siis, kui see on hädavajalik.
- Säätke vett ja elektrit, laadides iga kord masina täis (täpne kogus sõltub kasutatavast programmist).

Varuosade garantii

Tagame, et järgmised varuosad on professionaalsetele remonditöökodadele ja lõppkasutajatele kättesaadavad vähemalt 10 aasta jooksul pärast mudeli viimase ühiku turule laskmist.

- Luuk, luugihinged ja -tihendid, muud tihendid, luugi lukustuskomplekt ja plastist välisseadmed, näiteks puhastusvahendite sahtlid.
- Loetletud osasid saab osta allolevalt veebilehelt.
 - <http://www.samsung.com/support>

Tehniliste andmete leht

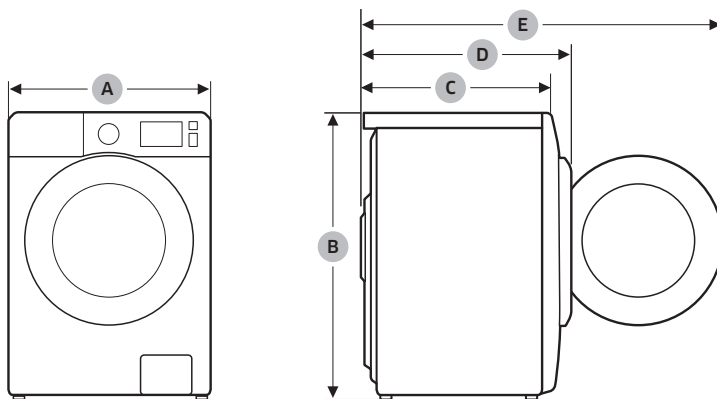

* Tärnid tähistavad mudelit, mis võib varieeruda (0–9) või (A–Z).



Tüüp		Eestlaetav pesumasin				
Mudeli nimi		WW9*T304***	WW8*T304***	WW7*T302***		
Mõõtmed	A (Laius)	595 mm	595 mm	595 mm		
	B (Kõrgus)	850 mm	850 mm	850 mm		
	C (Sügavus)	505 mm	465 mm	440 mm		
	D	563 mm	523 mm	498 mm		
	E	978 mm	938 mm	913 mm		
Veesurve		0,05 - 1,0 Mpa				
Netomass		64,0 kg	58,0 kg	57,0 kg		
Maksimaalne laadimismaht		Pesemine ja tsentrifugeerimine		9,0 kg	8,0 kg	7,0 kg
Energiatarve	Pesemine ja kuumutamine	Vahelduvvool 220–240 V / 50 Hz	1800-2100 W			
Pöörlemiskiirus		1400 p/min	1400 p/min	1200 p/min		

Tüüp		Eestlaetav pesumasin			
Mudeli nimi		WW8*T301***	WW7*T301***		
Mõõtmed	A (Laius)	595 mm	595 mm		
	B (Kõrgus)	850 mm	850 mm		
	C (Sügavus)	465 mm	440 mm		
	D	523 mm	498 mm		
	E	938 mm	913 mm		
Veesurve		0,05 - 1,0 Mpa			
Netomass		59,0 kg	58,0 kg		
Maksimaalne laadimismaht		Pesemine ja tsentrifugeerimine		8,0 kg	7,0 kg
Energiatarve	Pesemine ja kuumutamine	Vahelduvvool 220–240 V / 50 Hz	1850-2100 W		
Pöörlemiskiirus		1200 p/min	1200 p/min		



MÄRKUS

- Kvaliteedi parandamise eesmärgil võidakse toote disaini ja tehnilisi andmeid ette teatamata muuta.
- Energiamärgistuse tehnilised andmed on määratud, kasutades standardi EN 60456 kohaselt järgmist programmi.
 - Programmiks on  COTTON (PUUVILLANE) 60 °C ja  COTTON (PUUVILLANE) 40 °C.

Tehnilised andmed

Vastavuses kehtivatele energiamärgistuse määrustele

* Tärnid tähistavad mudelit, mis võib varieeruda (0–9) või (A–Z).



Samsung			
Mudeli nimi		WW9*T304***	WW8*T304***
Mahutavus	kg	9,0	8,0
Energiaätõhusus skaalal D (kõige ebatõhusam) kuni A+++ (kõige tõhusam)		A+++	A+++
Aastane energiakulu (põhineb 220 standardse pesemistsükli standardse puuvillaprogrammiga temperatuuridel 60 °C ja 40 °C täieliku ja osalise pesukoguse korral ning väljalülitatud ja ooterežiimis. Tegelik energiatarve sõltub seadme kasutamisest.)	kWh/a	196	177
Energiakulu			
Standardne 60 °C puuvillaprogramm täieliku pesukogusega	kWh	0,87	0,89
Standardne 60 °C puuvillaprogramm osalise pesukogusega	kWh	0,86	0,72
Standardne 40 °C puuvillaprogramm osalise pesukogusega	kWh	0,84	0,69
Väljalülitatud režiimi kaalutud energiatarve.	W	0,48	0,48
Ooterežiimi kaalutud energiatarve.	W	5,00	5,00
Aastane veekulu (põhineb 220 standardse pesemistsükli standardse puuvillaprogrammiga temperatuuridel 60 °C ja 40 °C täieliku ja osalise pesukoguse korral. Tegelik veekulu sõltub seadme kasutamisest.)	l/a	11500	11500
Tsentrifuugimistõhususe klass			
Tsentrifuugimisega kuivatamise tõhususe klass skaalal G (kõige ebatõhusam) kuni A (kõige tõhusam).		B	B
Maksimaalne tsentrifuugimiskiirus	p/min	1400	1400
Jääkniiskus	%	53	53
Programmid  Cotton (Puuvillane) 60 °C ja  Cotton (Puuvillane) 40 °C on standardne 60 °C puuvillaprogramm ja standardne 40 °C puuvillaprogramm. Need sobivad keskmiselt määratud puuvillaste riiete pesemiseks ning on seda tüüpi pesu jaoks kõige tõhusamad (arvestades vee- ja energiakulu). Nende programmide käigus võib tegelik veetemperatuur erineda määratletust.			
Standardprogrammi kestus			
Standardne 60 °C puuvillaprogramm täieliku pesukogusega	min	307	340
Standardne 60 °C puuvillaprogramm osalise pesukogusega	min	305	322
Standardne 40 °C puuvillaprogramm osalise pesukogusega	min	294	312
Ooterežiimi kestus (TI)	min	13	13
Õhus edasikanduva akustilise müra tase (dB(A), viitena 1 pW-le), mis on ümardatud lähimale täisarvule standardse 60 °C puuvillaprogrammi pesemis- ja tsentrifuugimisfaasi ajal täieliku pesukogusega.			
Pesemine	dB (A), viitena 1 pW-le	62	62
Tsentrifuugimine	dB (A), viitena 1 pW-le	75	75
Eraldiseisev			

MÄRKUS

Alates 1. märtsist 2021 on vahemikuga A+++ kuni D energiamärgised kehtivad ainult riikides, mis ei kuulu Euroopa Liitu ja mis ei ole võtnud kasutusele EL-i ümberkujundatud energiamärgistuse määrsi.

Vastavuses kehtivatele energiamärgistuse määrustele

* Tärnid tähistavad mudelit, mis võib varieeruda (0–9) või (A–Z).

Samsung			
Mudeli nimi		WW7*T302***	WW8*T301***
Mahutavus	kg	7,0	8,0
Energiaühik		A+++	A+++
Aastane energiakulu (põhineb 220 standardsel pesemistsüklil standardse puuvillaprogrammiga temperatuuridel 60 °C ja 40 °C täieliku ja osalise pesukoguse korral ning väljalülitatud ja ooterežiimis. Tegelik energiatarve sõltub seadme kasutamisest.)	kWh/a	170	194
Energiakulu			
Standardne 60 °C puuvillaprogramm täieliku pesukogusega	kWh	0,90	0,90
Standardne 60 °C puuvillaprogramm osalise pesukogusega	kWh	0,65	0,83
Standardne 40 °C puuvillaprogramm osalise pesukogusega	kWh	0,64	0,83
Väljalülitatud režiimi kaalutud energiatarve.	W	0,48	0,48
Ooterežiimi kaalutud energiatarve.	W	5,00	5,00
Aastane veekulu (põhineb 220 standardsel pesemistsüklil standardse puuvillaprogrammiga temperatuuridel 60 °C ja 40 °C täieliku ja osalise pesukoguse korral. Tegelik veekulu sõltub seadme kasutamisest.)	l/a	10600	11500
Tsentrifuugimistõhususe klass			
Tsentrifuugimisega kuivatamise tõhususe klass skaalal G (kõige ebatõhusam) kuni A (kõige tõhusam).		B	B
Maksimaalne tsentrifuugimiskiirus	p/min	1200	1200
Jääkniiskus	%	53	53
Programmid  Cotton (Puuvillane) 60 °C ja  Cotton (Puuvillane) 40 °C on standardne 60 °C puuvillaprogramm ja standardne 40 °C puuvillaprogramm. Need sobivad keskmiselt määratud puuvillaste riiete pesemiseks ning on seda tüüpi pesu jaoks kõige tõhusamad (arvestades vee- ja energiakulu). Nende programmide käigus võib tegelik veetemperatuur erineda määratletust.			
Standardprogrammi kestus			
Standardne 60 °C puuvillaprogramm täieliku pesukogusega	min	340	378
Standardne 60 °C puuvillaprogramm osalise pesukogusega	min	320	348
Standardne 40 °C puuvillaprogramm osalise pesukogusega	min	320	348
Ooterežiimi kestus (TI)	min	13	13
Õhus edasikanduva akustilise müra tase (dB(A), viitena 1 pW-le), mis on ümardatud lähimale täisarvule standardse 60 °C puuvillaprogrammi pesemis- ja tsentrifuugimisfaasi ajal täieliku pesukogusega.			
Pesemine	dB (A), viitena 1 pW-le	62	65
Tsentrifuugimine	dB (A), viitena 1 pW-le	75	78
Eraldiseisev			



MÄRKUS

Alates 1. märtsist 2021 on vahemikuga A+++ kuni D energiamärgised kehtivad ainult riikides, mis ei kuulu Euroopa Liitu ja mis ei ole võtnud kasutusele EL-i ümberkuundatud energiamärgistuse määrusi.

Tehnilised andmed

Vastavuses kehtivatele energiamärgistuse määrustele

* Tärnid tähistavad mudelit, mis võib varieeruda (0–9) või (A–Z).

Samsung		
Mudeli nimi		WW7*T301***
Mahutavus	kg	7,0
Energiaühendus skaalal D (kõige ebatõhusam) kuni A+++ (kõige tõhusam)		A+++
Aastane energiakulu (põhineb 220 standardset pesemistsükli standardse puuvillaprogrammiga temperatuuridel 60 °C ja 40 °C täieliku ja osalise pesukoguse korral ning väljalülitatud ja ooterežiimis. Tegelik energiatarve sõltub seadme kasutamisest.)	kWh/a	174
Energiaakulu		
Standardne 60 °C puuvillaprogramm täieliku pesukogusega	kWh	0,78
Standardne 60 °C puuvillaprogramm osalise pesukogusega	kWh	0,77
Standardne 40 °C puuvillaprogramm osalise pesukogusega	kWh	0,77
Väljalülitatud režiimi kaalutud energiatarve.	W	0,48
Ooterežiimi kaalutud energiatarve.	W	5,00
Aastane veekulu (põhineb 220 standardset pesemistsükli standardse puuvillaprogrammiga temperatuuridel 60 °C ja 40 °C täieliku ja osalise pesukoguse korral. Tegelik veekulu sõltub seadme kasutamisest.)	l/a	10600
Tsentrifugimistõhususe klass		
Tsentrifugimisega kuivatamise tõhususe klass skaalal G (kõige ebatõhusam) kuni A (kõige tõhusam).		B
Maksimaalne tsentrifuugimiskiirus	p/min	1200
Jääkniiskus	%	53
Programmid  Cotton (Puuvillane) 60 °C ja  Cotton (Puuvillane) 40 °C on standardne 60 °C puuvillaprogramm ja standardne 40 °C puuvillaprogramm. Need sobivad keskmiselt määratud puuvillaste riiete pesemiseks ning on seda tüüpi pesu jaoks kõige tõhusamad (arvestades vee- ja energiakulu). Nende programmide käigus võib tegelik veetemperatuur erineda määratletust.		
Standardprogrammi kestus		
Standardne 60 °C puuvillaprogramm täieliku pesukogusega	min	378
Standardne 60 °C puuvillaprogramm osalise pesukogusega	min	348
Standardne 40 °C puuvillaprogramm osalise pesukogusega	min	348
Ooterežiimi kestus (TI)	min	13
Õhus edasikanduva akustilise müra tase (dB(A), viitena 1 pW-le), mis on ümardatud lähimale täisarvule standardse 60 °C puuvillaprogrammi pesemis- ja tsentrifuugimisfaasi ajal täieliku pesukogusega.		
Pesemine	dB (A), viitena 1 pW-le	65
Tsentrifugimine	dB (A), viitena 1 pW-le	78
Eraldiseisev		

MÄRKUS

Alates 1. märtsist 2021 on vahemikuga A+++ kuni D energiamärgised kehtivad ainult riikides, mis ei kuulu Euroopa Liitu ja mis ei ole võtnud kasutusele EL-i ümberkujundatud energiamärgistuse määrsi.

Teave peamiste pesuprogrammide kohta

Modeli nimi	Programm	Temperatuur (°C)	Mahutavus (kg)	Tsükli pikkus (min)	Jääniiskuse sisaldus (%)	Veekulu (l/tsükel)	Energiakulu (kWh/tsükel)
WW9*T304***	COTTON (PUUVILLANE)	20	4,5	66	56	53	0,3
	☐ COTTON (PUUVILLANE)	40	4,5	294	53	48	0,84
		60	4,5	305	53	48	0,86
	9,0		307	53	55	0,87	
	SYNTHETICS (SÜNTEETIKA)	40	4,5	60	35	60	0,65
WW8*T304***	COTTON (PUUVILLANE)	20	4,0	66	56	50	0,25
	☐ COTTON (PUUVILLANE)	40	4,0	312	53	50	0,69
		60	4,0	322	53	50	0,72
	8,0		340	53	54	0,89	
	SYNTHETICS (SÜNTEETIKA)	40	4,0	60	35	58	0,63
WW7*T302***	COTTON (PUUVILLANE)	20	3,5	66	65	52	0,2
	☐ COTTON (PUUVILLANE)	40	3,5	320	53	45	0,64
		60	3,5	320	53	45	0,65
	7,0		340	53	52	0,90	
	SYNTHETICS (SÜNTEETIKA)	40	3,5	60	35	52	0,6
WW8*T301***	COTTON (PUUVILLANE)	20	4,0	69	65	52	0,25
	☐ COTTON (PUUVILLANE)	40	4,0	348	53	50	0,83
		60	4,0	348	53	50	0,83
	8,0		378	53	54	0,90	
	SYNTHETICS (SÜNTEETIKA)	40	4,0	63	35	58	0,78
WW7*T301***	COTTON (PUUVILLANE)	20	3,5	69	65	52	0,25
	☐ COTTON (PUUVILLANE)	40	3,5	348	53	45	0,77
		60	3,5	348	53	45	0,77
	7,0		378	53	52	0,78	
	SYNTHETICS (SÜNTEETIKA)	40	3,5	63	35	52	0,78

Tabelis toodud väärtused on mõõdetud standardis IEC 60456 / EN 60456 määratletud tingimustes. Tegelikud väärtused olenevad sellest, kuidas seadet kasutatakse.

Tehnilised andmed

Näitlik teave (Vastavalt määrusele EL 2019/2023)

Mudel	Programm	Mahutavus (kg)	Tsükli pikkus (TT:MM)	Energiakulu (kWh/tsükkel)	Veekulu (l/tsükkel)	Maksimaalne temperatuur (°C)	Jääkniskuse sisaldus (%)	Tsentrifugimise kiirus (p/min)
WT9*T3*4***	ECO 40-60	9,0	218	1,0568	59,909	49,1	49,7	1432
		4,5	166	0,708442	32,365	45,5	51,1	1433
		2,5	167	0,344426	28,373	26,2	52,0	1433
	COTTON (PUUVILL) 20 °C	9,0	73	0,0822929	66,645	22,2	69,4	815
	COTTON (PUUVILL) 60 °C	9,0	124	1,27683	69,811	51,0	74,0	813
	INTENSIVE (INTENSIIVPESU) 60 °C (tugevalt määratud pesule)	9,0	138	1,27401	64,692	51,0	74,7	812
	SYNTHETICS (Süntetika)	4,0	60	0,226859	52,490	25,8	75,1	814
	QUICK WASH (KIIRPESU)	2,0	24	0,0244138	25,575	18,0	84,2	815
WT8*T3*4***	ECO 40-60	8,0	210	1,03457	51,682	46,2	50,9	1427
		4,0	161	0,717662	31,316	42,7	50,3	1429
		2,0	161	0,326884	22,718	27,8	52,1	1429
	COTTON (PUUVILL) 20 °C	8,0	76	0,0820249	61,304	23,3	71,0	813
	COTTON (PUUVILL) 60 °C	8,0	119	1,12529	60,854	49,8	72,0	812
	INTENSIVE (INTENSIIVPESU) 60 °C (tugevalt määratud pesule)	8,0	127	1,17734	56,692	50,6	73,0	813
	SYNTHETICS (Süntetika)	4,0	56	0,261334	47,936	26,0	74,2	813
	QUICK WASH (KIIRPESU)	2,0	22	0,0215143	23,016	18,4	82,5	812

Mudel	Programm	Mahutavus (kg)	Tsükli pikkus (TT:MM)	Energiakulu (kWh/tsükkel)	Veekulu (l/tsükkel)	Maksimaalne temperatuur (°C)	Jääkniiskuse sisaldus (%)	Tsentrifugeerimise kiirus (p/min)
WT8*T3*1***	ECO 40-60	8,0	207	1,2065	54,989	43,4	51,4	1229
		4,0	158	0,7203	39,144	36,3	50,8	1229
		2,0	155	0,5366	33,98	27,7	50,5	1229
	COTTON (PUUVILL) 20 °C	8,0	76	0,140679	60,438	21,8	75,3	817
	COTTON (PUUVILL) 60 °C	8,0	116	0,921573	49,32	50,1	73,5	819
	INTENSIVE (INTENSIIVPESU) 60 °C (tugevalt määratud pesule)	8,0	132	1,31176	58,49	49,2	75,6	815
	SYNTHETICS (Süntetika)	4,0	58	0,280567	45,176	26,8	72,3	818
	QUICK WASH (KIIRPESU)	2,0	21	0,0387267	20,276	17,1	78,9	817
WT7*T3*2***	ECO 40-60	7,0	197	0,902273	49,558	39,5	48,5	1232
		3,5	157	0,578437	30,425	35,3	50,6	1227
		2,0	157	0,320018	25,558	26,7	51,1	1227
	COTTON (PUUVILL) 20 °C	7,0	69	0,0746634	56,261	24,0	70,6	810
	COTTON (PUUVILL) 60 °C	7,0	119	1,07016	57,160	49,6	74,7	812
	INTENSIVE (INTENSIIVPESU) 60 °C (tugevalt määratud pesule)	7,0	134	1,11110	54,801	50,1	75,9	814
	SYNTHETICS (Süntetika)	4,0	57	0,23449	45,458	26,2	78,8	810
	QUICK WASH (KIIRPESU)	2,0	22	0,0199492	21,624	15,2	79,2	810

Tehnilised andmed

Mudel	Programm	Mahutavus (kg)	Tsükli pikkus (TT:MM)	Energiakulu (kWh/tsükkel)	Veekulu (l/tsükkel)	Maksimaalne temperatuur (°C)	Jääkniiskuse sisaldus (%)	Tsentrifugimise kiirus (p/min)
WT7*T3*1***	ECO 40-60	7,0	201	1,19332	47,08	42,9	51,0	1215
		3,5	155	0,685838	32,904	35,5	50,6	1217
		2,0	155	0,487225	28,523	28,2	51,0	1218
	COTTON (PUUVILL) 20 °C	7,0	76	0,149581	59,972	25,1	74,7	804
	COTTON (PUUVILL) 60 °C	7,0	134	0,782253	46,761	42,9	73,5	803
	INTENSIVE (INTENSIIVPESU) 60 °C (tugevalt määratud pesule)	7,0	151	1,29578	52,504	50,0	77,1	802
	SYNTHETICS (Süntetika)	4,0	74	0,340442	45,117	26,8	75,1	804
	QUICK WASH (KIIRPESU)	2,0	23	0,0393385	20,900	18,0	75,3	804

Tabelis toodud väärtused on mõõdetud standardis IEC 60456 / EN 60456 määratletud tingimustes. Tegelikud väärtused olenevad sellest, kuidas seadet kasutatakse.

Teave EPRELi kohta

Mudeli EPRELi registreerimine

1. Külastage veebisaiti <https://eprel.ec.europa.eu>
2. vaadake toote energiamärgiselt mudeli identifikaatorit ja sisestage see otsinguväljale;
3. kuvatakse mudeli energiamärgise teave.

* Saate tooteteabele ligi teie tootel oleva andmesildi QR-koodi kaudu.

Kontaktandmed

KAS TEIL ON KÜSIMUSI VÕI KOMMENTAARE?

RIIK	HELISTAGE	VÕI KÜLASTAGE MEID AADRESSIL
UK	0333 000 0333	www.samsung.com/uk/support
IRELAND (EIRE)	0818 717100	www.samsung.com/ie/support
GERMANY	06196 77 555 77	www.samsung.com/de/support
FRANCE	01 48 63 00 00	www.samsung.com/fr/support
SPAIN	91175 00 15	www.samsung.com/es/support
PORTUGAL	808 207 267	www.samsung.com/pt/support
LUXEMBURG	261 03 710	www.samsung.com/be_fr/support
NETHERLANDS	088 90 90 100	www.samsung.com/nl/support
BELGIUM	02-201-24-18	www.samsung.com/be/support (Dutch) www.samsung.com/be_fr/support (French)
NORWAY	21629099	www.samsung.com/no/support
DENMARK	707 019 70	www.samsung.com/dk/support
FINLAND	030-6227 515	www.samsung.com/fi/support
SWEDEN	0771 726 786	www.samsung.com/se/support
AUSTRIA	0800 72 67 864 (0800-SAMSUNG)	www.samsung.com/at/support
SWITZERLAND	0800 726 786	www.samsung.com/ch/support (German) www.samsung.com/ch_fr/support (French)
HUNGARY	0680SAMSUNG (0680-726-7864)	www.samsung.com/hu/support
CZECH	800 - SAMSUNG (800-726786)	www.samsung.com/cz/support
SLOVAKIA	0800 - SAMSUNG (0800-726 786)	www.samsung.com/sk/support
CROATIA	072 726 786	www.samsung.com/hr/support
BOSNIA	055 233 999	www.samsung.com/ba/support
North Macedonia	023 207 777	www.samsung.com/mk/support
MONTENEGRO	020 405 888	www.samsung.com/support
SLOVENIA	080 697 267 (brezplačna številka)	www.samsung.com/si/support
SERBIA	011 321 6899	www.samsung.com/rs/support
Kosovo	0800 10 10 1	www.samsung.com/support
ALBANIA	045 620 202	www.samsung.com/al/support

Kontaktandmed

RIIK	HELISTAGE	VÕI KÜLASTAGE MEID AADRESSIL
BULGARIA	*3000 Цена на един градски разговор 0800 111 31 Безплатен за всички оператори	www.samsung.com/bg/support
ROMANIA	*8000 (apel in retea) 08008-726-78-64 (08008-SAMSUNG) Apel GRATUIT Atenție: Dacă efectuați apelul din rețeaua Digi (RCS/RDS), vă rugăm să ne contactați formând numărul Telverde fără ultimele două cifre, astfel: 0800872678.	www.samsung.com/ro/support
ITALIA	800-SAMSUNG (800.7267864)	www.samsung.com/it/support
CYPRUS	8009 4000 only from landline, toll free	www.samsung.com/gr/support
GREECE	80111-SAMSUNG (80111 726 7864) only from land line (+30) 210 6897691 from mobile and land line	
POLAND	801-172-678* lub +48 22 607-93-33* * (opłata według taryfy operatora)	http://www.samsung.com/pl/support/
LITHUANIA	8-800-7777	www.samsung.com/lt/support
LATVIA	8000-7267	www.samsung.com/lv/support
ESTONIA	800-7267	www.samsung.com/ee/support

Memo

Memo

Memo

SAMSUNG



8C104-000684