



PŘÍRUČKA UŽIVATELE

AUTOMATICKÁ PRAČKA



Před začátkem instalace si pečlivě přečtěte tyto pokyny. To instalaci usnadní a zajistí, že je výrobek správně a bezpečně nainstalován. Po provedení instalace tyto pokyny ponechejte v blízkosti výrobku pro budoucí nahlédnutí.

CS ČEŠTINA SK SLOVENČINA

F*DN*



MFL71445782
Rev.00_102119

www.lg.com

Copyright © 2019 LG Electronics Inc. Všechna práva vyhrazena

OBSAH

Tato příručka může zahrnovat vyobrazení nebo obsah, které se liší od vámi zakoupeného typu.
Tato příručka podléhá revizím ze strany výrobce.

DŮLEŽITÉ BEZPEČNOSTNÍ POKYNY	3
PŘED POUŽITÍM SI PŘEČTĚTE VŠECHNY POKYNY	3
VAROVÁNÍ.....	3
PÉČE O ŽIVOTNÍ PROSTŘEDÍ	8
Likvidace starého přístroje	8
INSTALACE	9
Díly a specifikace	9
Požadavky na místo instalace.....	10
Rozbalení spotřebiče	12
Vyrovnání zařízení	12
Připojení hadice přítoku vody.....	13
Instalace odtokové hadice.....	14
OBSLUHA	15
Přehled návodu k obsluze.....	15
Příprava prádla.....	15
Přidávání pracích prostředků a aviváží	16
Ovládací panel	18
Tabulka programů	19
Možnosti a funkce	24
INTELIGENTNÍ FUNKCE	27
Používání aplikace LG SmartThinQ.....	27
Používání funkce Smart Diagnosis	29
ÚDRŽBA	31
Čištění po každém praní	31
Čištění spotřebiče v pravidelných intervalech	31
ODSTRAŇOVÁNÍ ZÁVAD	34
Před volání servisu.....	34
PROVOZNÍ ÚDAJE	42
Produktový list.....	42

PŘED POUŽITÍM SI PŘEČTĚTE VŠECHNY POKYNY

Následující bezpečnostní pokyny jsou určeny pro předcházení nepředvídaným nebezpečím, poškozením nebo nesprávné obsluze zařízení. Pokyny jsou rozděleny na ‚VAROVÁNÍ‘ a ‚UPOZORNĚNÍ‘, viz podrobný popis níže.

Bezpečnostní hlášky

 Tento symbol označuje události a obsluhu, které mohou mít za následek vznik rizika. Podrobně si přečtěte text označený tímto symbolem a postupujte podle pokynů, abyste předešli vzniku rizika.

VAROVÁNÍ

Tento symbol označuje situace, kdy může mít nedodržení pokynů za následek závažné zranění nebo usmrcení osob.

UPOZORNĚNÍ

Tento symbol označuje situace, kdy může mít nedodržení pokynů za následek lehké zranění nebo poškození zařízení.

VAROVÁNÍ

VAROVÁNÍ

Abyste při používání tohoto výrobku snížili riziko vzniku požáru, úmrtí, zasažení elektrickým proudem nebo zranění či popálení osob, dodržujte základní bezpečnostní opatření, včetně následujících:

Technická bezpečnost

- Toto zařízení mohou děti starší 8 let a osoby se sníženými fyzickými, senzorickými nebo mentálními schopnostmi nebo nedostatečnými zkušenostmi a znalostmi používat pod přiměřeným dozorem nebo pokud byly obeznámeny s pokyny pro bezpečné používání zařízení a porozuměly možným nebezpečím. Dohlížejte na děti, aby si s přístrojem nehrály. Děti nesmí bez dozoru provádět čištění a uživatelskou údržbu.

- Děti mladší 3 let by se bez stálého dozoru neměly v blízkosti zařízení pohybovat.
- Je-li napájecí kabel poškozen, musí být nahrazen výrobcem, opravářem nebo podobně kvalifikovanými osobami, abyste předešli ohrožení.
- Větrací otvory nesmí být blokovány kobercem.
- Tento spotřebič je určen pouze pro použití v domácnosti a ne pro použití jako;
 - Zaměstnanecké kuchyňské koutky v obchodech, kancelářích a ostatních pracovních prostředích;
 - Farmy;
 - Klienty v hotelích, motelích a ostatních prostředích rezidenčního typu;
 - V zařízeních typu nocleh se snídaní;
 - Místa pro komunální využití v bytových domech nebo prádelnách
- Použijte novou hadici nebo sadu hadic dodávanou se zařízením. Opětovné použití starých hadic může mít za následek únik vody a následné poškození majetku.
- Tlak vody musí být mezi 100 kPa a 1000 kPa.
- Maximální kapacita při některých cyklech pro suché prádlo, které se má použít:

F*DN*
8 kg (praní) / 5 kg (sušení)

Instalace

- Nikdy neuvádějte zařízení do provozu, pokud je poškozené, vadné, částečně demontované nebo pokud chybí či jsou poškozené některé součásti včetně poškozeného napájecího kabelu nebo zástrčky.
- Toto zařízení by mělo být přepravováno dvěma nebo více osobami, které jej bezpečně drží.
- Zařízení neinstalujte ve vlhkém a prašném prostředí. Zařízení neinstalujte ani neskladujte v exteriéru nebo na jakémkoliv místě, které může být vystaveno povětrnostním vlivům, např. přímému slunečnímu světlu, větru, dešti nebo teplotám pod bodem mrazu.

- Utáhněte odtokovou hadici, abyste předešli jejímu uvolnění.
- Spotřebič nezapojujte do více zásuvek, napájecích desek nebo k prodlužovacímu kabelu.
- Toto zařízení nesmí být instalováno za uzamykatelnými dveřmi, posuvnými dveřmi nebo dveřmi se závěsy na opačné straně než je umístěn spotřebič, aby nedocházelo k blokování úplného otevření dvířek zařízení.
- Toto zařízení musí být uzemněno. V případě poruchy nebo selhání snižuje uzemnění riziko zasažení elektrickým proudem tím, že elektrickému proudu umožňuje projít cestou nejmenšího odporu.
- Tento spotřebič je vybaven síťovým kabelem se zemnicím vodičem a ochranným kolíkem. Zástrčka musí být připojena do vhodné zásuvky, která je nainstalována a uzemněna v souladu s veškerými místními zákony a předpisy.
- Nesprávné připojení zemnicího vodiče může mít za následek riziko zasažení elektrickým proudem. Pokud si nejste jisti, zda je zařízení správně uzemněno, obraťte se na odborného elektrikáře nebo servisního technika.
- Napájecí zástrčku dodávanou se zařízením neupravujte. Pokud neodpovídá dostupné zásuvce, zajistěte provedení montáže vhodné zásuvky odborným elektrikářem.

Obsluha

- Nepokoušejte se oddělit žádné panely nebo rozmontovat spotřebič.
- Nepoužívejte žádné ostré objekty na ovládací panel k obsluze spotřebiče.
- Neopravujte ani nevyměňujte žádné díly zařízení. Veškeré opravy a servis musí provádět kvalifikovaní servisní pracovníci, není-li v této příručce uživatele doporučeno jinak. Používejte pouze schválené tovární díly.
- Nevkládejte do zařízení zvířata, např. domácí mazlíčky.
- V bezprostřední blízkosti pod zařízením a v jeho okolí neskladujte hořlavé materiály, např. cupaninu, papír, hadry, chemikálie atd.
- Nenechávejte otevřená dvířka zařízení. Otevřená dvířka lákají děti, aby se na nich houpaly nebo aby lezly do zařízení, což by mohlo mít za následek poškození zařízení nebo zranění osob.

- Použijte novou hadici nebo sadu hadic dodávanou se zařízením. Opětovné použití starých hadic může mít za následek únik vody a následné poškození majetku.
- Do zařízení nevkládejte ani v něm neperte nebo nesušte textilie, které byly čištěny, nasáknuty nebo potřísněny hořlavými nebo výbušnými látkami (jako jsou vosky, odstraňovače vosků, oleje, barvy, benzín, odmašťovací kapaliny, roztoky pro suché čištění, petrolej, benzín, odstraňovače skvrn, terpentýn, rostlinný olej, kuchyňský olej, aceton, alkohol atd.). Při nesprávném použití by mohlo dojít k požáru nebo výbuchu.
- Nikdy nesahejte do zařízení, pokud je v provozu. Vyčkejte, dokud nedojde k úplnému zastavení bubnu.
- V případě zaplavení odpojte elektrickou zástrčku a obraťte se na informační středisko pro zákazníky společnosti LG Electronics.
- Když jsou dvířka plnicího otvoru otevřená, netlačte na ně shora nadměrnou silou.
- Nedotýkejte se dvířek během programů využívajících vysokou teplotu.
- V blízkosti zařízení nepoužívejte vznětlivé plyny a hořlavé látky (benzen, benzín, ředidla, petrolej, alkohol atd.).
- Pokud dojde v zimním období ke zmrznutí odtokové hadice nebo hadice přívodu vody, používejte pračku výhradně po jejím rozmrazení.
- Všechny prací prostředky, aviváže a bělicí prostředky udržujte mimo dosah dětí.
- Nedotýkejte se zástrčky ani ovládacích prvků zařízení vlhkýma rukama.
- Napájecí kabel nadměrně neohýbejte ani na něj nepokládejte těžké předměty.
- Neperte v zařízení koberečky, rohožky, deky domácích mazlíčků nebo boty ani žádné jiné věci kromě oblečení či prostěradel.
- Toto zařízení je určeno pouze pro použití v domácnosti a nesmí se používat v mobilních prostředích.
- Pokud dojde k úniku plynu (izobutan, propan, zemní plyn atd.), nedotýkejte se zařízení ani zástrčky a ihned místnost vyvětrejte.

Bezpečnostní pokyny pro používání sušičky

- Nesušte v zařízení nevyprané prádlo.
- Textilie znečištěné látkami, jako jsou kuchyňský olej, rostlinný olej, aceton, alkohol, nafta, petrolej, odstraňovače skvrn, terpentýn, vosky a odstraňovače vosků, je před sušením v zařízení nutné vyprat v horké vodě s větším množstvím čisticího prostředku.
- Přístroj nikdy nezastavujte před dokončením cyklu sušení, pokud nebude veškeré prádlo rychle vyjmuto a rozprostřeno tak, aby mohlo dojít k rozptýlení tepla.
- Předměty z pěnové pryže (latexová pěna), koupací čepice, voděodolné textilie, pogumované předměty a oděvy nebo polštáře s vložkami z pěnové pryže nesmí být v zařízení sušeny.
- Při používání aviváží nebo podobných produktů je nutné dodržovat pokyny uvedené na jejich obalu.
- Vyjměte z kapes všechny předměty, jako jsou zapalovače nebo zápalky.
- Zařízení by se nemělo používat, pokud pro čištění byly použity průmyslové chemikálie.

Údržba

- Po úplném odstranění vlhkosti a prachu bezpečně zapojte elektrickou zástrčku do zásuvky.
- Před čištěním zařízení odpojte od zdroje napájení. Nastavení ovládacích prvků na hodnotu VYPNUTO nebo přechod do pohotovostního režimu neodpojí zařízení od zdroje napájení.
- Při čištění nestříkejte vodu dovnitř ani na vnější povrch zařízení.
- Nikdy nevypojte spotřebič tahem za síťový kabel. Vždy pevně uchopte elektrickou zástrčku a vytáhněte ji přímo ze zásuvky.

Likvidace

- Před vyřazením starého přístroje jej odpojte od elektrické sítě. Abyste zamezili nesprávnému použití přístroje, odřízněte přímo za přístrojem síťový kabel.
- Veškeré obalové materiály (např. plastové pytle nebo polystyren) odstraňte z dosahu dětí. Obalové materiály mohou způsobit udušení.
- Před likvidací zařízení nebo jeho vyhozením demontujte dvířka, abyste zamezili nebezpečí uvíznutí dětí nebo malých zvířat uvnitř pračky.

PÉČE O ŽIVOTNÍ PROSTŘEDÍ

Likvidace starého přístroje



- Tento symbol přeškrtnutého koše značí, že odpad z elektrických a elektronických výrobků (WEEE) je nutné likvidovat odděleně od linky komunálního odpadu.
- Staré elektrické výrobky mohou obsahovat nebezpečné látky, takže správná likvidace starých přístrojů pomůže zabránit potenciálním negativním důsledkům pro životní prostředí a lidské zdraví. Staré přístroje mohou obsahovat znovu použitelné díly, které lze použít k opravě dalších výrobků a další cenné materiály, které lze recyklovat a šetřit tak omezené zdroje.
- Přístroj můžete zanést buď do obchodu, kde jste ho zakoupili, nebo se obrátit na místní správu komunálních odpadů, kde získáte podrobné informace o autorizovaném sběrném místě WEEE. Pro poslední aktuální informace z vaší země si prosím prostudujte web www.lg.com/global/recycling.

Díly a specifikace

POZNÁMKA

- Vzhled a technické údaje spotřebiče se mohou v rámci zvyšování kvality bez předchozího upozornění změnit.

Pohled zepředu

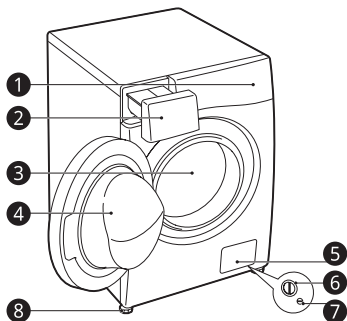

- 1 Ovládací panel
- 2 Výsuvná zásuvka na prací prostředek
- 3 Buben
- 4 Dveře
- 5 Spodní víko
- 6 Filtr odtokového čerpadla
- 7 Vypouštěcí zátka
- 8 Polohovatelná nožka

Pohled zezadu

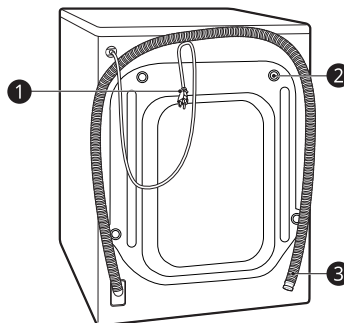

- 1 Síťová zástrčka
- 2 Transportní šrouby
- 3 Odtoková hadice

Příslušenství

* Dodávané příslušenství je dostupné jen u některých modelů a může se lišit v závislosti na zakoupeném modelu.



- 1 Hadice pro přívod studené vody*
- 2 Montážní klíč
- 3 Krytky pro zakrytí otvorů pro transportní šrouby*
- 4 Obloukový držák pro upevnění odtokové hadice*

Technické údaje

Model	F*DN*
Napájení	220–240 V, 50 Hz
Rozměry (Šířka X Hloubka X Výška)	600 mm X 560 mm X 850 mm
Hmotnost	68 kg

- Pro připojení k přívodu vody není potřeba žádná další ochrana před zpětným tokem.

Požadavky na místo instalace

Před instalací spotřebiče zkontrolujte následující informace a ujistěte se, zda je spotřebič instalován na správném místě.

Místo instalace

- Usadte spotřebič na rovné pevné podlaze. (Povolený sklon podlahy pod celým zařízením je 1°)
- Nikdy se nepokoušejte zarovnat veškerou nerovnou podlahu pod spotřebičem podkládáním dřevěnými špalíky, kartonem nebo podobnými materiály.
- Nelze-li se vyhnout instalaci zařízení v blízkosti plynového sporáku nebo běžných kamen, musí být mezi pračku a zdroj tepla vložena izolační deska (850 × 600 mm), jejíž povrch musí být na straně u topného tělesa potažen hliníkovou fólií.
- Zajistěte, aby bylo zařízení po instalaci snadno přístupné technikovi pro případ opravy.
- Při instalaci spotřebiče upravte dodaným montážním klíčem výšku všech čtyř nožek, což učiní spotřebič stabilním a nechte přibližně **5 mm** volného prostoru mezi horní deskou spotřebiče a spodní hranou pracovní desky.
- Další volný prostor by měl mít **100 mm** pro zedř a **20 mm** pro zadní, levou a pravou stranu.

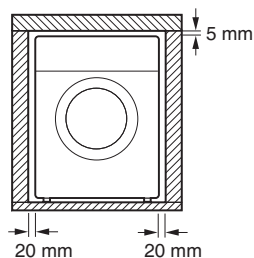

VAROVÁNÍ

- Toto zařízení je určeno pouze pro použití v domácnosti a nesmí se používat v mobilních prostředích.

POZNÁMKA

- Pokud je spotřebič instalován na vyvýšeném místě, je nutné hobe bezpečně upevnit, aby se zamezilo riziku jejího pádu.

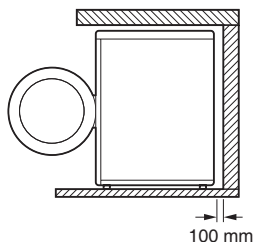

Dřevěné podlahy (dutinové podlahy)

Při instalaci spotřebiče na dřevěné podlahy použijte pryžové misky, abyste zabránili nadměrnému vibracím a nevyváženosti spotřebiče.

- Abyste vibracím předešli, doporučujeme u všechny nožek pračky použít pryžové misky ❶ s minimální tloušťkou 15 mm, které budou přišroubovány nejméně ke dvěma podlahovým nosníkům.

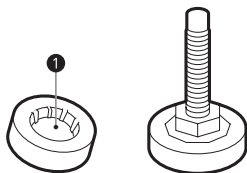

- Pokud je to možné, nainstalujte zařízení do některého z rohů místnosti, kde je podlaha stabilnější.
- Pro snížení vibrací nasaďte pryžové misky.

⚠ UPOZORNĚNÍ

- Toto zařízení je určeno pouze pro použití v domácnosti a nesmí se používat v mobilních prostředích.
- Pokud je spotřebič instalován na nerovné podlaze (např. dřevěná podlaha), záruka nepokrývá žádné škody a náklady vzniklé kvůli instalaci na takové nerovné podlaze.

POZNÁMKA

- Pryžové misky (Díl č. **4620ER4002B**) můžete zakoupit v servisním středisku LG Electronics.

Větrání

- Ujistěte se, že proudění vzduchu okolo zařízení nebude narušováno koberci, rohožkami atd.

Teplota prostředí

- Neinstalujte zařízení v místnostech, kde by mohla teplota klesnout pod bod mrazu. Zmrzlé hadice mohou pod tlakem prasknout. Spolehlivost elektronické řídicí jednotky může být při teplotách pod bodem mrazu snížena.
- Pokud je dodávka zařízení realizována v zimním období a teplota se pohybuje pod bodem mrazu, umístěte spotřebič před uvedením do provozu na několik hodin do místnosti s pokojovou teplotou.

Elektrické připojení

- Nepoužívejte prodlužovací přívod ani rozbočovací zásuvku.
- Po ukončení provozu vždy odpojte zařízení od elektrické sítě a vypněte přívod vody.
- Zařízení připojte k uzemněné zásuvce zapojené podle platných předpisů pro elektrickou instalaci.
- Zařízení musí být umístěno tak, aby byla zástrčka snadno přístupná.
- Zásuvka elektrické energie se musí nacházet alespoň 1 m od jedné ze stran spotřebiče.

⚠ VAROVÁNÍ

- Opravy zařízení mohou provádět pouze kvalifikované osoby. Pokud jsou opravy prováděny nezkušenými osobami, může to mít za následek zranění osob nebo závažnou poruchu. Obratě se na své servisní středisko.
- Zástrčka elektrického napájení musí být připojena do vhodné zásuvky, která je odborně nainstalována a uzemněna v souladu s veškerými místními zákony a předpisy.

Rozbalení spotřebiče

Zvednutí zařízení z polystyrenové podložky

* Dodávané příslušenství je dostupné jen u některých modelů a může se lišit v závislosti na zakoupeném modelu.

Po odstranění krabice a dopravního materiálu vyzvedněte spotřebič z pěnové základny.

- Ujistěte se, že podpora bubnu ①* vychází společně se základnou a není zaseklá ke dnu spotřebiče.
- Pokud je pro odstranění lepenkové spodní části obalu nutné zařízení položit ②, vždy chraňte stranu zařízení a položte jej opatrně na bok. Nepokládejte zařízení na přední nebo zadní stranu.

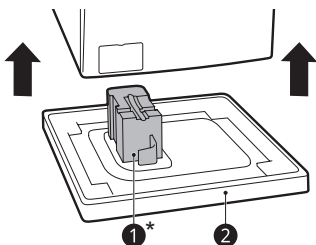

2 Demontujte sestavy šroubů mírným protáčením, zatímco je vytažujete ven.

3 Nasadte krytky otvorů.

- Vyhledejte kryty otvorů ② přiložené v balíčku s příslušenstvím nebo připevněné k zadní části.

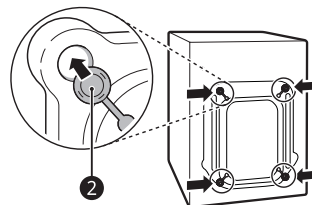

Vyrovnání zařízení

Kontrola polohy

Vyrovnání spotřebiče zabraňuje zbytečnému hluku a vibracím. Po instalaci zkontrolujte, zda je spotřebič dokonale vyrovnán.

- Pokud se přístroj při šikmém zatlačení horní desky spotřebiče kymácí, znovu nastavte nohy.

Vyšroubování transportních šroubů

- 1 Počínaje spodními dvěma přepravními šrouby ①, použijte klíč (je součástí dodávky), abyste plně uvolnili všechny přechodové šrouby otočením proti směru hodinových ručiček.

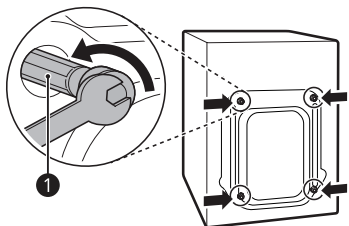

Nastavení a úprava polohy nohou

Při instalaci spotřebiče by měl být přístroj zarovnan a dokonale vyrovnán.

- Pokud není spotřebič správně zarovnaný a vyrovnaný, může dojít k jeho poškození nebo nesprávnému fungování.
- 1 Když je podlaha nerovnoměrná, otáčejte nastavitelnými nohami.
- Nevkládejte pod nohy kusy dřeva atd.
 - Zajistěte, aby všechny čtyři nohy byly stabilní a spočívaly na podlaze.

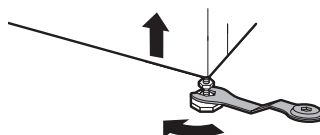

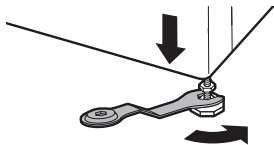

- 2 Zkontrolujte, zda je spotřebič perfektně umístěn pomocí vodováhy ❶.

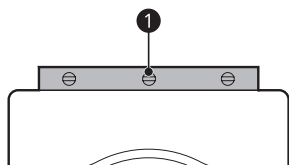

- 3 Upevňovací nohy zajistěte pojistnými maticemi ❷ otočením proti směru hodinových ručiček dolů na spodní část spotřebiče.

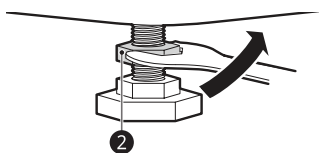

- 4 Zkontrolujte, zda jsou všechny pojistné matice ve spodní části spotřebiče řádně zajištěny.

POZNÁMKA

- Správné umístění a vyrovnaní spotřebiče zajistí dlouhodobý, správný a spolehlivý provoz.
- Spotřebič musí být ve vodorovné poloze a musí být pevně usazen.
- Při zátěži nesmí docházet ke „kývání“ přes rohy.
- Zamezte namočení nožek spotřebiče. V opačném případě může dojít k výskytu vibrací nebo hluku.

Připojení hadice přítoku vody

Poznámka k připojení

- Tlak vody se musí nacházet mezi hodnotami **100 kPa** a **1000 kPa** (1,0 – 10,0 kgf/cm²). Je-li tlak vody větší než **1000 kPa**, mělo by být nainstalováno dekompresní zařízení.
- Přívodní hadici nepřipojujte příliš těsně ke všem ventilům.
- Pravidelně kontrolujte stav hadice a v případě nutnosti ji vyměňte.

Kontrola pryžového těsnění na hadici přívodu vody

S hadicemi přívodu vody se dodávají dvě pryžová těsnění ❶. Používají se k tomu, aby se zabránilo vytékání vody. Ověřte, zda je připojení ke kohoutům dostatečně těsné.

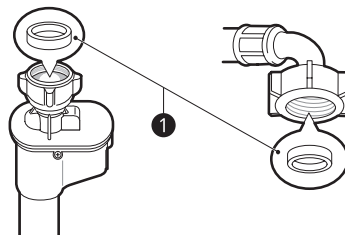
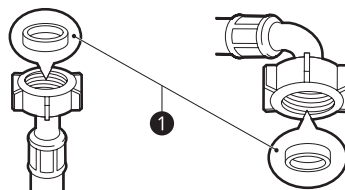

Připojení hadice k vodovodnímu kohoutu

Připojení šroubovací hadice ke kohoutu se závitem

Našroubujte přípojku hadice na přívodní kohout vody.

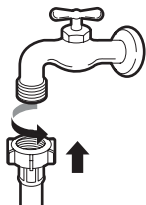

POZNÁMKA

- Před připojením přítokové hadice k vodovodnímu kohoutu pusťte vodu a vypláchněte cizí látky (nečistoty, písek, piliny atd.) z vodovodního potrubí. Napusťte vodu do nádoby a zkontrolujte její teplotu.

Připojení hadice k zařízení

Na vodní přípojku našroubujte přívod vody na zadní straně spotřebiče.

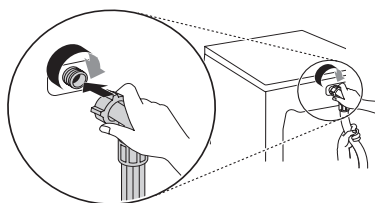

POZNÁMKA

- Pokud po připojení voda z hadice uniká, opakujte stejné kroky. Pro přívod vody použijte standardní typ kohoutu. Pokud je kohout hranatý nebo příliš velký, odstraňte před instalací kohoutu na adaptér vodicí desku.
- Zajistěte, aby hadice nebyla zalomená nebo zachycena.

Instalace odtokové hadice

Pro modely s odtokovým čerpadlem

Odtoková hadice nesmí být připojena výše než **100 cm** nad podlahou. Nemusel by pak být zajištěn odtok vody ze zařízení nebo by mohla voda vytékat pomalu.

- Správné upevnění odtokové hadice umožní zamezit poškození podlahy z důvodu úniku vody.

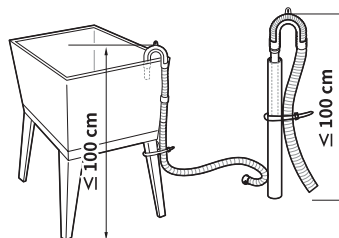
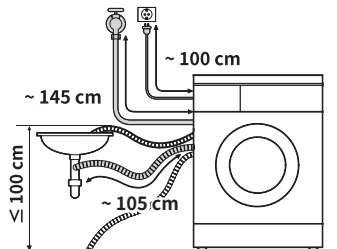

- Pokud je odtoková hadice příliš dlouhá, nesnažte se ji zatlačit zpět do zařízení. Mohlo by to mít za následek abnormální hluk.
- Při instalaci odtokové hadice do umyvadla zajistěte její koncovku lankem.

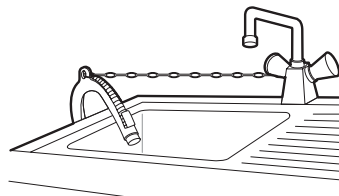

Přehled návodu k obsluze

Použití spotřebiče

Před prvním praním zvolte prací program **Bavlna** a přidejte polovinu prášku. Spusťte spotřebič bez toho, aby v pračce bylo prádlo. Tak lze z bubny odstranit usazeniny a vodu, které mohly v pračce zůstat z výroby.

- 1 Roztřídte prádlo a vložte ho do pračky.
 - Roztřídte prádlo, jak je potřeba, podle typu textilie, míry znečištění, barvy a velikosti. Otevřete dvířka a vložte prádlo do spotřebiče.
- 2 Přidejte prací prostředek nebo aviváž.
 - Přidejte odpovídající množství pracího prostředku do výsuvného zásobníku na prací prostředky. V případě potřeby přidejte do příslušných částí zásobníku bělidlo nebo aviváž.
- 3 Zapněte spotřebič.
 - Stiskněte tlačítko **Napájení** a zapněte spotřebič.
- 4 Zvolte požadovaný prací program.
 - Stiskněte opakovaně tlačítko programu nebo otáčejte voličem programů, dokud není vybrán požadovaný program.
 - Nyní zvolte teplotu praní a rychlost odstřeďování. Věnujte pozornost štítkům péče na vašem oblečení.
- 5 Spusťte program.
 - Pro dočasné pozastavení programu stiskněte tlačítko **Start/Pauza**. Spotřebič se zatřese krátce bez vody, aby bylo možné zjistit hmotnost náplně. Pokud nebude stisknuto tlačítko **Start/Pauza** do **15 minut**, dojde k vypnutí pračky a všechna nastavení budou vymazána.
- 6 Konec programu.
 - Po dokončení programu zazní melodie. Abyste snížili míru pomačkání, ihned vyjměte prádlo ze spotřebiče. Po vyjmutí prádla zkontrolujte, zda nedošlo k zachycení drobných předmětů v těsnění dvířek.

Příprava prádla

Třídte prádlo pro nejlepší výsledky praní a poté připravte prádlo podle značek na štítcích péče.





Třídění oblečení

- Pro nejlepší výsledky praní třídte oblečení podle štítku s údaji o typu tkaniny a teplotě praní. Nastavte rychlost odstřeďování a vyperte prádlo.
- Úroveň znečištění (Silné, Normální, Lehké): Oddělte oděv podle úrovně znečištění. Pokud je to možné, neperte silně znečištěné kusy s lehce znečištěnými.
- Barva (Bílá, Světla, Tmavá): Perte tmavé nebo obarvené oblečení odděleně od bílých nebo světlých barev. Míchání barveného oblečení se světlým oblečením může mít za následek přenos barvy nebo změnu barvy světlejšího oblečení.
- Cupanina (Zdroje cupaniny, Sběrače cupaniny): Perte tkaniny produkující cupaninu odděleně od tkanin, které sbírají cupaninu. Zdroje cupaniny mohou způsobit žmolkování a chlupatění na sběračích cupaniny.

Kontrola štítků s informacemi o péči o tkaninu

Symbyly na štítcích oblečení

Tyto symboly obsahují informace o složení textilu a doporučeném způsobu praní nebo čištění.

Symbol	Druh praní/tkaniny
	<ul style="list-style-type: none"> • Normální praní • Bavlna, smíšené tkaniny
	<ul style="list-style-type: none"> • Easy Care (Syntetika) • Syntetika, smíšené tkaniny
	<ul style="list-style-type: none"> • Speciální jemné praní • Delicates (Jemné prádlo)
	<ul style="list-style-type: none"> • Pouze ruční praní • Vlna, hedvábí
	<ul style="list-style-type: none"> • Neperte

POZNÁMKA

- U pomlček pod symbolem jsou uvedeny informace o typu tkaniny a maximální povolené mechanické zátěži.

Kontrola oblečení před naložením do pračky

- V dávce na praní kombinujte velké a malé kousky. Nejdříve naložte velké kousky. Velké kousky by neměly být větší než polovina celkové dávky na praní.
- Neperte samostatně malé kousky. Přidejte 1 - 2 podobné kousky do dávky na praní a zabraňte tak nevyvážené zátěži.
- Zkontrolujte všechny kapsy, zda jsou skutečně prázdné. Předměty jako hřebíky, vlasové sponky, zápalky, pera, mince nebo klíče mohou váš spotřebič i prádlo poškodit.

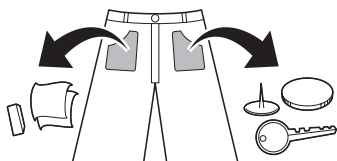

- Perte jemné prádlo (punčochy, podprsenky s kosticemi) v prací síťce.
- Zapněte zipy, háčky a šňůrky, aby nedošlo k jejich zatrhnutí s ostatním prádlem.
- Nečistoty a skvrny předběžně očistěte nasycením nečistot a skvrn rozpuštěným pracím prostředkem a kartáčováním je odstraňte.
- Zkontrolujte záhyby na pružné manžetě (šedá) a odstraňte všechny malé části.

⚠ UPOZORNĚNÍ

- Zkontrolujte, zda mezi prádlem a těsněním neuvízlo prádlo, jinak by se prádlo během praní mohlo poškodit.

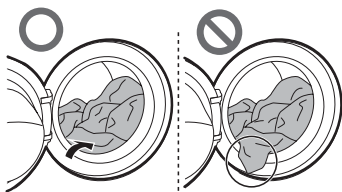

- Odstraňte předměty z pružné manžety, abyste předešli poškození prádla nebo těsnění dveří.

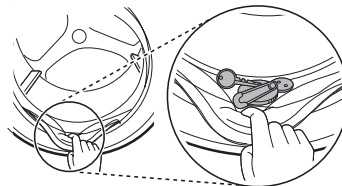

Přidávání pracích prostředků a aviváží



Dávkování pracího prostředku

- Prací prostředek je nutné používat podle pokynů jeho výrobce a musí být zvolen podle typu, barvy, znečištění nebo druhu tkaniny a teploty praní.
- Snižte množství pracího prostředku, pokud se tvoří příliš mnoho pěny.
- Příliš velké množství pracího prostředku vede k nadměrnému pění, a to způsobuje nedostatečné praní.
- Při používání tekutého pracího prostředku postupujte podle pokynů výrobce pracího prostředku.
- Pokud chcete prací program spustit okamžitě, můžete tekutý prací prostředek nalít přímo do hlavního oddílu výsuvného zásobníku.
- Nepoužívejte tekutý prací prostředek, pokud používáte funkci **Odložený start**, nebo pokud jste zvolili funkci **Předpirka**, jelikož kapalina může ztuhnout.
- Dávkování pracího prostředku může být nutné přizpůsobit podle teploty vody, tvrdosti vody, objemu a míry znečištění náplně. Pro dosažení nejlepších výsledků zamezte nadměrnému pění.
- Před volbou pracího prostředku a teploty vody si přečtěte údaje na štítku oděvu.
- Použijte pouze vhodné čisticí prostředky pro určité typy oblečení:
 - Kapalný prací prostředek je často určen pro speciální použití, např. pro barevnou látku, vlnu, jemné nebo tmavé prádlo.
 - Práškový prací prostředek je vhodný pro všechny typy tkanin.
 - Pro lepší výsledky praní bílých a světlých oděvů použijte práškový prací prostředek s bělicím prostředkem.
 - Prací prostředek je šířen ze zásobníku na začátku pracího cyklu.

POZNÁMKA

- Nenechejte prací prostředek ztvrdnout. To by mohlo mít za následek ucpání pračky, nedostatečné máchání nebo zápach.
- Maximální množství prádla: podle doporučení výrobce.
- Částečné množství prádla: $\frac{3}{4}$ obvyklého množství
- Minimální množství prádla: $\frac{1}{2}$ maximálního množství prádla

Přidávání pracího prostředku

- Prací prostředek pro hlavní praní ① pouze → 
- Prací prostředek pro předprírku ② a hlavní praní ① →  

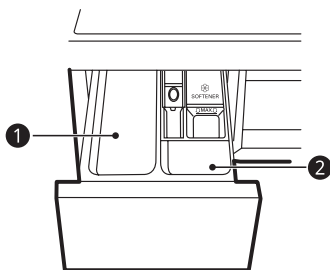

POZNÁMKA

- Použijte příslušné množství pracího prostředku. Příliš mnoho pracího prostředku, bělidla nebo aviváže může mít za následek přeplnění.
- Při výběru funkce **Předprírka** rozdělte dávkování na $\frac{1}{3}$ na předprírku a $\frac{2}{3}$ na hlavní praní.

Přidávání tablety pracího prostředku

Při praní prádla je rovněž k dispozici tableta s pracím prostředkem.

- 1 Otevřete dvířka a vložte tablety pracího prostředku do bubnu.

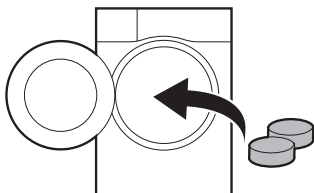

- 2 Do bubnu vložte prádlo a zavřete dvířka.

POZNÁMKA

- Nepokládejte tablety do zásobníku.

Přidávání aviváže

- Přidejte aviváž až k lince maximální naplně.

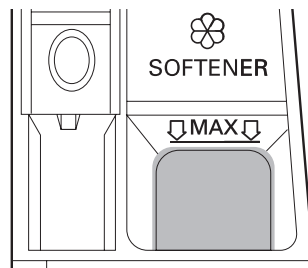

- Zásuvku pracího prostředku opatrně zavřete.
- Neponechávejte aviváž v zásuvce na prací prostředky déle než 2 dny. Mohlo by dojít k jejímu ztuhnutí.
- Aviváž se automaticky přidává do praní v posledním cyklu máchání.
- Neotvírejte výsuvnou při napouštění vody.
- Nelze používat rozpouštědla (benzen apod.)

POZNÁMKA

- Vlití nadbytečného avivážního prostředku nad linku maximálního plnění může způsobit, že dojde k jeho předčasnému rozšíření, což může poškodit oděv.
- Nelijte aviváž na prádlo přímo na prádlo, jelikož to může způsobit vznik skvrn na vašem oblečení.

Přidávání změkčovače vody

Změkčovač vody, jako je odvápňovač, může být použit ke snížení množství používaného pracího prostředku v oblastech s vysokou tvrdostí vody.

- Nejprve přidejte prací prostředek a potom změkčovač vody. Dávkujte podle množství uvedeného na obalu.

Ovládací panel

Funkce na ovládacím panelu

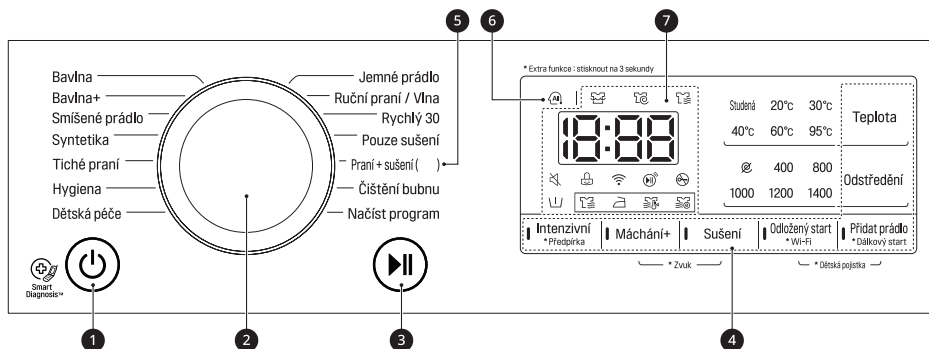

1 Tlačítko Napájení

- Stiskněte tlačítko **Napájení** a zapněte nebo vypněte spotřebič.

2 Volič programů

- Programy jsou k dispozici podle typu prádla.
- Zvolený program signalizuje příslušná kontrolka.

3 Tlačítko Start/Pauza

- Stiskněte tlačítko **Start/Pauza** a spusťte nebo pozastavte prací cyklus.
- Stiskněte tlačítko **Start/Pauza** a dočasně zastavte prací cyklus.

4 Možnosti a funkce

- K přizpůsobení programů můžete použít další možnosti a funkce.
- Chcete-li použít další funkce, stiskněte a přidržíte odpovídající tlačítko po dobu 3 sekund. Na displeji se rozsvítí odpovídající symbol.
- Chcete-li použít funkci **Dálkový start**, podívejte se na **CHYTRÉ FUNKCE (SMART FUNCTIONS)**.
- To vám umožní vybrat doplňující program, který se při aktivaci rozsvítí.
 - : Tato ikonka se rozsvítí, když je spotřebič připojen k domácí síti Wi-Fi.





5 Praní + sušení ()

- () Udává kapacitu sušení, která se liší podle modelu.

6 AI DD

- **AI DD** Poskytuje inteligentní praní a odstředování.
- se aktivuje, když jsou zvoleny a spuštěny tyto programy **Bavlna**, **Smíšené prádlo** a **Syntetika**.

7 Displej

- Na displeji je zobrazeno nastavení, odhadovaný zbývající čas, volby a stavová hlášení. Po zapnutí spotřebiče se na displeji rozsvítí výchozí nastavení.
 - : Když je vybrán program, zobrazí se výchozí doba zvoleného programu. Výchozí čas lze změnit podle vybrané možnosti.
 - : Tato ikona se rozsvítí při praní prádla.
 - : Po vymáčení prádla po ukončení pracího programu se tato ikona rozsvítí.
 - : Tato ikona se rozsvítí, když je prádlo odstředováno, aby z něj byla odstraněna voda.
 - : Když se rozsvítí tato ikona, dveře nelze otevřít.

Tabulka programů

Prací program

Program	Bavlna	Maximální zátěž	Kapacita
Popis	Dosahuje lepšího výkonu kombinací různých pohybů bubny. Použijte pro stálobarevné kousky prádla (košile, noční košile, pyžama atd.) a běžně znečištěné bavlněné prádlo (spodní prádlo).		
Správná teplota	40 °C (studená až 95 °C)		
Maximální rychlost odstředování	1 400 rpm		

Program	Bavlna+	Maximální zátěž	Kapacita
Popis	Zajišťuje optimalizovaný prací účinek pro větší množství prádla s nižší spotřebou energie. Použijte pro stálobarevné kousky prádla (košile, noční košile, pyžama atd.) a běžně znečištěné bavlněné prádlo (spodní prádlo).		
Správná teplota	60 °C (studená až 60 °C)		
Maximální rychlost odstředování	1 400 rpm		

Program	Smišené prádlo	Maximální zátěž	3 kg
Popis	Umožňuje současné praní různých druhů tkanin. Použijte pro různé druhy tkanin kromě speciálních oděvů (hedvábí/jemné prádlo, sportovní oděvy, tmavé oděvy, vlna, pokrývky/závěsy).		
Správná teplota	40 °C (studená až 60 °C)		
Maximální rychlost odstředování	1 400 rpm		

Program	Syntetika	Maximální zátěž	3 kg
Popis	Vhodné pro košile určené k běžnému nošení, které není nutné po vyprání žehlit. Použijte pro Polyamid, akryl, polyester.		
Správná teplota	40 °C (studená až 60 °C)		
Maximální rychlost odstředování	1 400 rpm		

Program	Tiché praní	Maximální zátěž	4,5 kg
Popis	Toto praní je méně hlučné, nedochází při něm k hlučným vibracím. Díky využití nočního proudu šetří peníze. Použijte pro stálobarevné oděvy (košile, noční košile, pyžama atd.) a lehce znečištěné bavlněné prádlo (spodní prádlo).		
Správná teplota	40 °C (studená až 60 °C)		
Maximální rychlost odstředování	1000 rpm		

Program	Hygiena	Maximální zátěž	3 kg
Popis	Pere prádlo při vysoké teplotě.		
Správná teplota	60 °C		
Maximální rychlost odstředování	1 400 rpm		

Program	Dětská péče	Maximální zátěž	4,5 kg
Popis	Odstraňuje pevné skvrny a znečištění bílkovinného původu a poskytuje lepší máchání.		
Správná teplota	60 °C		
Maximální rychlost odstředování	1000 rpm		

Program	Jemné prádlo	Maximální zátěž	2 kg
Popis	Vhodné pro jemné oblečení, jako jsou například spodní prádlo, halenky atd.		
Správná teplota	20 °C (studená až 40 °C)		
Maximální rychlost odstředování	800 rpm		

Program	Ruční praní/Vlna	Maximální zátěž	1,5 kg
Popis	Pro ručně prátelné prádlo a prádlo, které lze prát v pračce, jako je např. prátelná vlna, spodní prádlo, šaty atd. (Použijte čisticí prostředek pro vlnu prátelnou v pračce). Používejte pro vlnu, hedvábí, prádlo prátelné v ruce, jemné a snadno poškoditelné prádlo.		
Správná teplota	30 °C (studená až 40 °C)		
Maximální rychlost odstředování	800 rpm		

Program	Rychlý 30	Maximální zátěž	2 kg
Popis	Umožňuje vyprat malé množství prádla a lehce znečištěné oděvy.		
Správná teplota	20 °C (studená až 40 °C)		
Maximální rychlost odstředování	1 400 rpm		

Program	Pouze sušení	Maximální zátěž	Kapacita (Sušení)
Popis	Pro sušení většiny náplní použijte automatické programy. U většiny sušení dbejte na to, aby byly všechny kusy prádla ze stejného materiálu a měly stejnou tloušťku.		
Správná teplota	-		
Maximální rychlost odstředování	1 400 rpm		

Program	Praní + sušení	Maximální zátěž	Kapacita (Sušení)
Popis	Poskytuje praní a sušení v jednom nepřetržitém programu. Používejte na malé množství prádla, které je možné sušit.		
Správná teplota	40 °C (studená až 95 °C)		
Maximální rychlost odstředování	1 400 rpm		

Program	Čištění bubny
Popis	Toto je speciální funkce pro čištění vnitřku spotřebiče.

Program	Načíst program	Maximální zátěž	1 kus prádla
Popis	Program Načíst program vám umožňuje stáhnout nové a speciální prací programy pomocí smartphonu do vaší pračky. Výchozí program je nastaven na Máchání + Odstředění .		
Správná teplota	-		
Maximální rychlost odstředování	1 400 rpm		

POZNÁMKA

- Zvolte správnou teplotu praní a rychlost odstředění pro požadované programy.
- Při praní dávejte vždy pozor na štítky pro péči o prádlo na vašem oblečení.
- Skutečná maximální rychlost odstředění se může lišit v závislosti na modelu, programu a podmínkách zatížení.

Program sušení

Program	Normální 
Popis	Snižuje u bavlny dobu sušení a spotřebu energie během suchého cyklu. Používejte pro bavlněné nebo lněné tkaniny, např. bavlněné ručníky nebo trička.
Maximální zátěž	Kapacita

Program	Žehlení 
Popis	Vhodný pro žehlení, aby se vlhké prádlo snadno vysušilo. Používejte pro bavlněné nebo lněné tkaniny, které jsou po dokončení programu připraveny pro žehlení.
Maximální zátěž	Kapacita

Program	Chladný vzduch 
Popis	Vhodný pro sušení při nízké teplotě pro menší poškození oblečení. Používejte pro textilní látky a syntetické tkaniny pro snadnou údržbu.
Maximální zátěž	3,5 kg

Program	Normální Eco 
Popis	Vhodný pro energetický program sušení. Používejte pro bavlněné nebo lněné tkaniny, např. bavlněné ručníky nebo trička.
Maximální zátěž	Kapacita

Program	Časované sušení 30 min.	Časované sušení 60 min.	Časované sušení 120 min.
Popis	Dobu sušení můžete změnit podle maximálního objemu náplně.		
Maximální zátěž	1 kg	2 kg	4 kg

Abyste provedli zkoušku podle normy **EN50229**, nastavte program na „Praní : **Bavlna+**, 60 °C“ a „Sušení : **Normální Eco Dry** “.

POZNÁMKA

- Pro zajištění dobrých výsledků sušení zvolte maximální dostupnou rychlost odstředování.
- Pokud množství prádla určeného pro praní a sušení během jednoho programu nepřekračuje maximální povolenou hmotnost pro program sušení, je doporučeno provádět praní a sušení v plynulé návaznosti.
- Výsledky zkoušek závisí na tlaku vody, tvrdosti vody, teplotě přívodu vody, teplotě místnosti, druhu a množství prádla, druhu a množství použitého čisticího prostředku a kolísání hlavního přívodu elektřiny a vybraných doplňkových možnostech.
- Doporučujeme neutrální prací prostředek.
- Aktuální teplota praní se může lišit od teploty pracích programů uvedených v tabulce.

Doplňkové volby

Program	Předpírka	Odložený start	Přidat prádlo	Máchání+	Intenzivní	Sušení
Bavlna	●	●	●	●	●	●
Bavlna+	●	●	●	●		●
Smíšené prádlo	●	●	●	●	●	●
Syntetika	●	●	●	●	●	●
Tiché praní		●	●	●	●	●
Hygiena		●	●	●	●	●
Dětská péče		●	●	●	●	●
Jemné prádlo		●	●	●	●	
Ruční praní/Vlna		●	●	●	●	
Rychlý 30	●	●	●	●	●	●
Pouze sušení		●	●			●
Praní + sušení	●	●	●	●	●	●
Čištění bubnu						
Načíst program		●	●	●		●

* Tato možnost se automaticky vloží do programu a nemůže být zrušena.

Možnosti a funkce

K přizpůsobení programů můžete použít další možnosti a funkce.

Předpírka

Pokud je prádlo silně znečištěné, je účinný program „Předpírka“.

- 1 Stiskněte tlačítko **Napájení**.
- 2 Zvolte prací program.
- 3 Stiskněte tlačítko **Předpírka** na 3 sekundy.
- 4 Stiskněte tlačítko **Start/Pauza**.

Máchání

Můžete si zvolit četnost této funkce stisknutím tlačítka **Máchání+**. Tato možnost je doporučena pro osoby s alergiemi na prací prostředky.

Máchání+

Tato možnost slouží k zapínání nebo vypínání máchání.

Sušení

Pro maximální vysušení várky použijte automatické programy. Elektronické snímače měří teplotu odváděného vzduchu a na základě toho zvyšují nebo snižují teplotu sušení, takže se zkracuje reakční doba a zpřesňuje nastavení teploty.

- Během cyklů sušení nesmí docházet k manipulaci s kohoutem studené vody.
- Volba automatických procesů této pračky od praní až po sušení je velmi snadná.
- U většiny sušení dbejte na to, aby byly všechny kusy prádla ze stejného materiálu a měly stejnou tloušťku.
- Nepřepíňujte pračku vkládáním nadměrného množství kusů prádla do bubnu. Kusy prádla se musí v bubnu volně otáčet.
- Pokud otevřete dvířka a vyjmete náplň před dokončením pracího programu, nezapomeňte stisknout tlačítko **Start/Pauza**.

- Stisknutím tlačítka **Sušení** můžete vybrat možnosti: **Normální-Časované (30-60-120)-Žehlení-Chladný vzduch-Normální Eco**.
- Program sušení může trvat až přibližně 7 hodin.
- Uvedené doby sušení slouží jako pomoc pro nastavení pračky při ručním sušení.
- Po ukončení sušení se zobrazí \square . \square znamená menší záhyby. Program sušení je již hotový. Stiskněte libovolné tlačítko a vyberte oblečení. Pokud nestisknete tlačítko **Start/Pauza**, program se ukončí asi po 4 hodinách.

Vlněné prádlo

V bubnové sušičce nevysoušejte vlněné prádlo. Rozložte je v původním tvaru a nechejte vyschnout naplocho.

Vlněné a háčkované materiály

Některé vlněné a háčkované materiály se mohou v závislosti na kvalitě do různé míry srazit.

Tyto materiály po sušení vždy okamžitě roztáhněte.

Jemné prádlo a syntetické materiály

Pračku nepřepíňujte.

Abyste předešli mačkání, vyjměte prádlo pro šetrné praní ihned po vypnutí pračky.

Dětské prádlo a noční košile

Vždy postupujte podle pokynů výrobce.

Pryž a plasty

Nikdy nesušte žádné předměty, které jsou vyrobeny z pryže nebo plastů, např.:

- Zástěry, bryndáky, potahy židlí,
- Záclony a ubrusy,
- Vanové rohože.

Skelné vlákno

V pračce nesušte předměty ze skelného vlákna. Mohlo by dojít k zachycení skleněných částic na prádle, což by mohlo způsobit podráždění kůže.

POZNÁMKA

- Po vypnutí programu pračky sušení, bude elektromotor sušícího ventilátoru pracovat dalších 60 sekund, aby nedošlo k jeho poškození.

- Při vyjmutí prádla z pračky postupujte opatrně, protože prádlo nebo pračka mohou být horké.
- Odhadovaná doba sušení při automatickém cyklu se liší od skutečného času sušení. Druhu tkaniny, velikosti zatížení a suchost vybrané ovlivní dobu schnutí.
- Když zvolíte pouze sušení, je v rámci úspory energie ihned spuštěno odstředování.

Intenzivní

Použijte tuto funkci pro praní silně znečištěného prádla.

- 1 Stiskněte tlačítko **Napájení**.
- 2 Zvolte prací program.
- 3 Stiskněte tlačítko **Intenzivní**.
- 4 Stiskněte tlačítko **Start/Pauza**.

Odložený start

Tuto funkci použijte k automatickému spuštění a zastavení spotřebiče po určitém časovém intervalu.

- 1 Stiskněte tlačítko **Napájení**.
- 2 Zvolte prací program.
- 3 Stiskněte tlačítko **Odložený start** a nastavte požadovaný čas.
- 4 Stiskněte tlačítko **Start/Pauza**.

POZNÁMKA

- Čas odloženého konce praní představuje dobu do dokončení programu, ne do jeho spuštění. Aktuální doba provozu se může lišit podle teploty vody, prádla a dalších faktorů.
- Pro zrušení funkce by mělo být stisknuto tlačítko **Napájení**.
- Pro tuto funkci se vyhněte tekutému pracímu prostředku.

Wi-Fi

Když je připojeno Wi-Fi, ikonka **Wi-Fi** se rozsvítí na ovládacím panelu.

Přidat prádlo

Tuto volbu použijte pro přidání nebo vyjmutí prádla po spuštění pracího programu.

- 1 Stiskněte tlačítko **Přidat prádlo** při rozsvícení kontrolky LED.
- 2 Otevřete dvířka, jakmile se sama odemknou.
- 3 Přidejte nebo odeberte prádlo.
- 4 Zavřete dvířka a stiskněte tlačítko **Start/Pauza**.

POZNÁMKA

- Z bezpečnostních důvodů zůstanou dvířka zavřená, pokud je hladina vody, nebo teplota uvnitř bubny příliš vysoká. Tou dobou není možné přidat prádlo.

Teplota

Tuto volbu můžete použít, abyste zvolili kombinaci teploty pro praní a máchání u vybraného programu. Tiskněte toto tlačítko, dokud se nerozsvítí požadované nastavení. Pro všechno máchání se používá studená voda z vodovodu.

- Zvolte teplotu vody vhodnou pro druh prádla. Pro dosažení nejlepších výsledků postupujte podle symbolů na štítku pro péči o tkaniny.

Odstředění

Tato volba slouží ke změně intenzity odstředění. Mačkejte opakovaně tlačítko **Odstředění** a změňte úroveň rychlosti.

- 1 Stiskněte tlačítko **Napájení**.
- 2 Zvolte prací program.
- 3 Pro volbu rychlosti otáček stiskněte tlačítko **Odstředění**.
- 4 Stiskněte tlačítko **Start/Pauza**.

POZNÁMKA

- Když zvolíte tlačítko **Ne**, bude se přesto bubnen určitou dobu rychle otáčet za účelem vypuštění vody.

Zvuk

Tato funkce funguje pouze v době, kdy je spotřebič v provozu.

- Pro zapnutí/vypnutí této funkce současně stiskněte a podržte tlačítka **Máchaní+** a **Sušení** po dobu 3 sekund.

POZNÁMKA

- Jakmile je nastavena tato funkce, nastavení je uloženo do paměti dokonce poté, co je napájení vypnuto.
- Pokud chcete akustický signál vypnout, opakujte tento postup.

Dětská pojistka

Tuto možnost použijte k vypnutí ovládacích prvků. Tato funkce umožňuje zabránit dětem, aby měnily cykly nebo ovládaly tento spotřebič.

POZNÁMKA

- Když je tato funkce nastavena, jsou zablokována všechna tlačítka kromě tlačítka **Napájení**.
- Když jsou ovladače uzamčeny, na displeji se během praní střídatě zobrazují  a zbývající čas, přičemž je zapnuta dětská pojistka.
- Vypnutím napájení nedojde k deaktivaci této funkce. Abyste měli přístup k dalším funkcím, je nutné tuto funkci deaktivovat.

Uzamknutí ovládacího panelu

- 1 Zapněte napájení.
- 2 Stiskněte a podržte na 3 sekundy tlačítka **Odložený start** a **Přidat prádlo** a aktivujte tuto funkci.
 - Zazní zvukový signál a na displeji se objeví zkratka .

Odemknutí ovládacího panelu

- 1 Zapněte napájení.
- 2 Stiskněte a podržte na 3 sekundy tlačítka **Odložený start** a **Přidat prádlo** a deaktivujte tuto funkci.

Používání aplikace LG SmartThinQ

Tato funkce je k dispozici pouze u modelu s logem  nebo .

Před použitím funkce LG SmartThinQ

- 1 Zkontrolujte vzdálenost mezi spotřebičem a WiFi routerem (WLAN síť).
 - Pokud je vzdálenost mezi přístrojem a bezdrátovým routerem příliš vysoká, síla signálu bude slabá. Registrace nebo instalace aplikace trvá dlouho.
- 2 Vypněte **Mobilní data** nebo **Data telefonu** ve vašem chytrém telefonu.

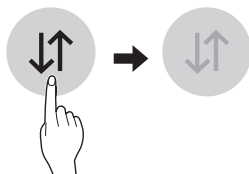

- 3 Připojte smartphone k bezdrátovému routeru.

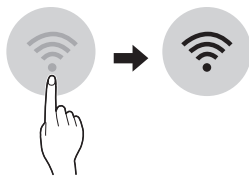

POZNÁMKA

- Chcete-li ověřit připojení Wi-Fi, zkontrolujte, zda je ikonka **Wi-Fi**  na ovládacím panelu rozsvícená.
- Zařízení podporuje pouze WiFi síť o frekvenci 2,4 GHz. Pokud si chcete ověřit frekvenci své sítě, kontaktujte poskytovatele internetových služeb nebo nahlédněte do návodu k vašemu routeru.
- Aplikace **LG SmartThinQ** není odpovědná za žádné potíže se síťovým připojením ani za případné poruchy, závady nebo chyby způsobené síťovým připojením.

- Pokud má přístroj potíže s připojením k síti Wi-Fi, může být příliš daleko od routeru. Sílu signálu Wi-Fi zlepšíte zakoupením Wi-Fi extenderu (prodlužovače dosahu).
- Wi-Fi nemusí být připojena nebo může být připojení přerušeno kvůli prostředí domácí sítě.
- Síťové připojení nemusí fungovat správně v závislosti na poskytovateli internetových služeb.
- Okolní bezdrátové prostředí může zpomalit služby bezdrátové sítě.
- Přístroj nemusí být zaregistrován v důsledku problémů s přenosem bezdrátového signálu. Odpojte přístroj ze sítě, počkejte asi minutu a zkuste to znovu.
- Pokud je na vašem bezdrátovém routeru povolena firewall brána, zakažte ji nebo přidejte výjimku.
- Název bezdrátové sítě (SSID) musí být kombinace anglických písmen a čísel (nepoužívejte speciální znaky).
- Uživatelské rozhraní (UI) smartphonu se může lišit v závislosti na operačním systému (OS) a výrobci.
- Je-li bezpečnostní protokol routeru nastaven na hodnotu **WEP**, nemusí se vám podařit nastavit síť. Změňte ho na jiné bezpečnostní protokoly (doporučujeme **WPA2**) a znovu výrobek zaregistrujte.

Instalace aplikace LG SmartThinQ

Na chytrém telefonu přejděte do obchodu Google Play Store & Apple App Store a vyhledejte aplikaci **LG SmartThinQ**. Podle pokynů si aplikaci stáhněte a nainstalujte.

Funkce Wi-Fi

Se spotřebičem komunikujte pomocí smart phonu a použijte příslušné chytré funkce.

Prací program (Dálkový start, Načíst program)

Nastavte nebo stáhněte některý z vybraných programů a ovládejte ho na dálku.

Poradce Čištění bubnu

Tato funkce ukazuje, kolik cyklů zbývá před spuštěním cyklu **Čištění bubnu**.

Sledování energie

Kontroluje spotřebu energie nedávno použitých programů a průměr za měsíc.

Smart Diagnosis

Tato funkce poskytuje užitečné informace pro zjištění a vyřešení potíží se spotřebičem na základě vzorce jeho používání.

Nastavení

K dispozici jsou různá nastavení a funkce.

Upozornění na zprávy Push

Tato funkce je stavovým upozorněním, aby uživatel mohl rozpoznat stav spotřebiče. Oznámení jsou spuštěna, i když je aplikace **LG SmartThinQ** vypnutá.

POZNÁMKA

- Pokud změníte bezdrátový router, poskytovatele internetových služeb nebo heslo, smažte registrovaný spotřebič z aplikace **LG SmartThinQ** a znovu ji zaregistrujte.
- Aplikace podléhá změnám za účelem zlepšení funkcí spotřebiče bez upozornění uživatele.
- Funkce se mohou lišit v závislosti na modelu.

Dálkové používání spotřebiče

Dálkový start

K ovládání zařízení můžete používat svůj chytrý telefon. Můžete také sledovat průběh programu, takže víte, kolik času zbývá do konce programu.

Pro použití této funkce

- 1 Stiskněte tlačítko **Napájení**.
- 2 Dejte prádlo do bubnu.
- 3 Stiskněte a podržte tlačítko **Dálkový start** po dobu 3 sekund a povolte tuto funkci.
- 4 Spusťte cyklus z aplikace **LG SmartThinQ** na vašem chytrém telefonu.

POZNÁMKA

- Jakmile je funkce Dálkový start aktivována, můžete spustit prací program z aplikace **LG SmartThinQ** ve vašem smartphonu. Pokud spotřebič nepustíte, bude čekat na spuštění programu, dokud spotřebič pomocí aplikace nevypnete nebo dokud nevypnete funkci Dálkový start.
- Je-li tato funkce zapnuta, jsou dvířka automaticky zamknuta.

Zablokování této funkce

Po aktivaci této funkce stiskněte a podržte tlačítko **Dálkový start** na 3 sekundy a blokuje tuto funkci. Tato funkce musí být vypnuta proto, aby bylo možno spotřebič používat ručně.

Načíst program

Stáhněte si nový a speciální cyklus, který není zahrnut v základních cyklech spotřebiče.

Spotřebiče, které byly úspěšně zaregistrovány, mohou stahovat řadu speciálních programů specifických pro dané zařízení.

Ve spotřebiči může být současně uložen pouze jeden program.

Jakmile je v pračce funkce Načíst (stáhnout) program dokončena, spotřebič uloží stažený program, dokud jej nezměníte na jiný stažený program.

Technické parametry modulu pro bezdrátovou síť LAN

Model	LCW-004
Frekvenční rozsah	2412 až 2472 MHz
Výstupní výkon (max.)	IEEE 802.11b:17,82 dBm IEEE 802.11g:17,72 dBm IEEE 802.11n:16,61 dBm

Verze softwaru bezdrátové funkce: V 1.0

S ohledem na zákazníka by toto zařízení mělo být instalováno a provozováno s minimální vzdáleností 20 cm mezi přístrojem a tělem.

Prohlášení o shodě



Tímto společností LG Electronics prohlašuje, že typ radiového zařízení Pračka je v souladu se směrnicí 2014/53/EU. Úplné znění prohlášení o shodě EU je k dispozici na této internetové adrese:

<http://www.lg.com/global/support/cedoc/cedoc#>

LG Electronics European Shared Service Centre B.V

Krijgsman 1

1186 DM Amstelveen

Nizozemí

Spotřeba energie v pohotovostním režimu

Spotřeba energie v pohotovostním režimu	0,5 W
Spotřeba energie v pohotovostním režimu a s připojením na síť	2,0 W
Doba, po jejímž uplynutí přepne funkce řízení spotřeby anebo podobná funkce zařízení automaticky do pohotovostního režimu anebo režimu vypnutí s podmínkou, že síť zůstane v pohotovostním režimu.	20 min.

Informační upozornění k softwaru s otevřeným zdrojovým kódem

Chcete-li získat zdrojový kód na základě licence GPL, LGPL, MPL a dalších licencí k softwaru s otevřeným zdrojovým kódem, který tento výrobek obsahuje, navštivte webový server <http://opensource.lge.com>.

Kromě zdrojového kódu si lze stáhnout všechny zmiňované licenční podmínky, vyloučení záruky a upozornění na autorská práva.

Společnost LG Electronics vám na CD-ROM poskytne také zdrojový kód, který vám zašle oproti e-mailu s žádostí za náklady na provedení takové distribuce (například náklady na média, přepravu a manipulaci) na adresu opensource@lge.com.

Tato nabídka platí po dobu tří let od poslední dodávky tohoto produktu. Tato nabídka je platná pro každého, kdo obdrží tyto informace.

Smart Diagnosis s použitím Smartphonu

Tato funkce je k dispozici pouze u modelu s logem nebo .

Tuto funkci můžete použít v případě, že potřebujete přesnou diagnostiku od informačního střediska pro zákazníky společnosti LG Electronics při poruše zařízení.

Tuto funkci nelze aktivovat, dokud není zařízení připojeno k napájení. Pokud zařízení nelze zapnout, je nutné provést odstraňování závad bez použití této funkce.

Používání funkce Smart Diagnosis

Funkce Smart Diagnosis prostřednictvím informačního střediska pro zákazníky

Tuto funkci můžete použít v případě, že při poruše nebo havárii zařízení potřebujete přesnou diagnostiku od informačního střediska pro zákazníky společnosti LG Electronics. Tuto funkci používejte, pouze pokud se chcete obrátit na zástupce servisu, nikoli při běžném provozu.

- 1 Stiskněte tlačítko **Napájení** a zapněte spotřebič.
 - Nemačkejte žádná jiná tlačítka.
- 2 Pokud vám to poradí telefonické centrum, umístěte náustek telefonu do blízkosti ikony **Smart Diagnosis**.

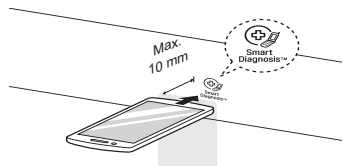

- 3 Stiskněte a podržte tlačítko **Teplota** 3 vteřiny.

- 4** Přidržíte telefon na místě až do dokončení přenosu tónu. Bude zobrazen zbývající čas pro přenos dat.
 - Pro dosažení nejlepších výsledků nehýbejte s telefonem, dokud je přenos tónů aktivní.
 - Pokud se pracovníkovi střediska podpory nepodařilo získat přesný záznam dat, můžete být požádáni o opakování postupu.

- 5** Po uplynutí odpočtu a utichnutí tónů se vraťte k hovoru s pracovníkem střediska podpory, který vám následně na základě přenesených informací pro analýzu bude mít možnost pomoci.

POZNÁMKA

- Tato funkce závisí na kvalitě místního hovoru.
- Kvalita komunikace bude vyšší a vy získáte kvalitnější služby, pokud použijete pevnou linku.
- Pokud bude kvalita přenosu dat slabá z důvodu nízké kvality hovoru, nedostane se vám těch nejlepších diagnostických služeb.

⚠ VAROVÁNÍ

- Před čištěním odpojte spotřebič od elektrické sítě, abyste zamezili riziku zasažení elektrickým proudem. Při nerespektování tohoto varování může dojít k závažnému poranění, požáru, zasažení elektrickým proudem nebo smrtelnému poranění.
- Pro čištění spotřebiče nikdy nepoužívejte agresivní chemikálie, abrazivní čisticí prostředky nebo rozpouštědla. Mohlo by dojít k poškození povrchové úpravy.

Čištění po každém prání

Péče po prání

- Po dokončení programu očistěte dvířka a vnitřní část těsnění dvířek, abyste odstranili veškerou vlhkost.
- Pro vysušení bubny ponechte dvířka lehce otevřená.
- Pro odstranění případné vlhkosti otřete spotřebič suchým hadříkem.

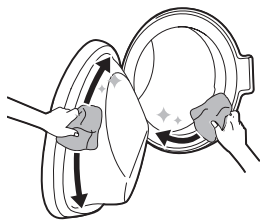

⚠ VAROVÁNÍ

- Nechte dvířka otevřená, aby vyschnul vnitřek bubny, ale pouze pokud je to bezpečné a všechny děti jsou pod dohledem.

Čištění vnějšího pláště pračky

Správná péče o vaše zařízení může prodloužit jeho životnost.

Vnější povrch

- Okamžitě osušte veškerou vylitou kapalinu. Setřete ji měkkým hadříkem.
- Otřete vlhkým hadříkem a pak opět suchým hadříkem, který zajistí, že ve spojích nebo štěrbinách skříně nebude vlhkost.
- Netlačte na povrch nebo na displej ostrými předměty.

Dveře

- Otřete je z vnější a vnitřní strany vlhkým hadříkem, potom je měkkým hadříkem osušte.

⚠ VAROVÁNÍ

- Nepokoušejte se oddělovat žádné panely nebo rozebírat zařízení. Nepoužívejte při ovládání zařízení přes ovládací panel žádné ostré předměty.

Čištění vnitřku pračky

- Okolí otvoru dvířek a sklo dvířek otírejte pomocí utěrky nebo měkkého hadříku.
- Po dokončení programu vždy ihned vyjměte prádlo z pračky. Je-li vlhké prádlo ponecháno v pračce, může dojít k zmačkání, obarvení a tvorbě zápachu.

Čištění spotřebiče v pravidelných intervalech

Čištění bubny

Tuto funkci použijte pro čištění vnitřku spotřebiče.

V tomto programu se používá vyšší hladina vody při vyšší rychlosti odstředování. Spusťte tuto funkci jednou měsíčně (nebo častěji v případě potřeby), abyste odstranili nahromadění pracího prostředku a další zbytky.

- 1 Ze spotřebiče vyjměte veškeré prádlo nebo předměty a zavřete dvířka.
- 2 Otevřete výsuvnou zásuvku a přihrádku pro hlavní praní naplňte práškem pro zamezení tvorby vodního kamene.
 - Vložte tablety do bubny.
- 3 Pomalu zavřete výsuvnou zásuvku

4 Zapněte přívod energie a poté zvolte možnost **Čištění bubnu**.

- **eCL** se zobrazí na displeji.

5 Stiskněte tlačítko **Start/Pauza** a spusťte program.

6 Jakmile je program dokončen, nechte dvířka otevřená, aby mohl vyschnout otvor pračky, těsnění a sklo dvířek.

VAROVÁNÍ

- Ponechte dvířka otevřená, aby vnitřek spotřebiče vyschnul, a to pouze tehdy, pokud jsou doma děti pod dohledem.

Čištění filtru přívodu vody

Filtr přívodu vody sbírá vápno nebo veškeré malé předměty, které mohou být vodou přenášeny do spotřebiče. Pravidelně čistěte filtr přívodu vody.

POZNÁMKA

- Pokud bude spotřebič ponechán delší dobu bez dozoru (např. během dovolené), uzavřete kohout přívodu vody spotřebiče, zvláště pokud se v její přímé blízkosti nenachází odtokový kanálek (odtok).
- Pokud se do zásuvky na prací prostředek nedostane voda, chybové hlášení **IE** se zobrazí na ovládacím panelu.
- Pokud je voda příliš tvrdá nebo obsahuje částičky vápna, filtr na přívodu vody se může zanášet.

1 Zavřete vodovodní kohout a odšroubujte přívodní hadici vody.

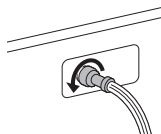

2 Vyčistěte filtr pomocí zubního kartáčku se středně tvrdými štětinami.

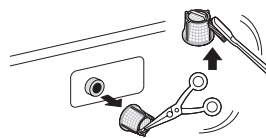

Čištění filtru odtokového čerpadla

Filtr odtokového čerpadla zachycuje vlákna a drobné předměty ponechané v prádle. Aby byl zajištěn bezporuchový provoz spotřebiče, pravidelně kontrolujte, zda je filtr čistý.

Před čištěním filtru odtokového čerpadla nechte vodu vychladnout. Otevřete dvířka v případě nouze nebo proveďte nouzovou evakuaci.

- 1 Vytáhněte spotřebič ze zásuvky.
- 2 Otevřete spodní víko a vytáhněte hadici.

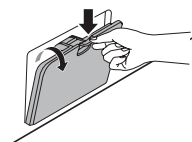

- 3 Odšroubujte odtokovou zátku ①, a poté vypouštějte vodu. Pomalu odšroubujte filtr odpadního čerpadla ② a vypusťte vodu a odstraňte malé částičky.

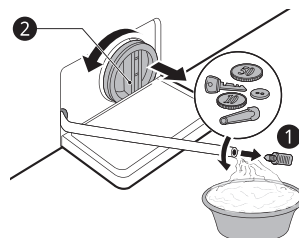

- 4 Po vyčištění filtru odtokového čerpadla sejměte filtr odtokového čerpadla a vložte odtokovou zátku.
 - 5 Zavřete spodní víko.
- ! UPOZORNĚNÍ**
- Při vypouštění postupujte opatrně, voda může být horká.
 - Jednou za měsíc (nebo v případě potřeby častěji) spusťte program Čištění bubnu za účelem odstranění přemíry pracích prostředků a dalších nečistot.
- 3 Pro čištění ústí a otvoru zásuvky používejte hadřík nebo malý nekovový kartáček.
 - Z horní i spodní části otvoru odstraňte veškeré zbytky pracích prostředků.
 - 4 Vlhkost v místě otvoru zásuvky na prací prostředek otřete měkkým hadříkem nebo utěrkou.
 - 5 Znovu smontujte díly zásuvky do správných oddílů a vložte zásobník.

Čištění výsuvné zásuvky

Čistící prostředek a aviváž se mohou usazovat ve výsuvné zásuvce. Vyjměte zásuvku a jeho součásti a jednou nebo dvakrát měsíčně zkontrolujte, zda v něm nejsou usazené prací prostředky nebo aviváže.

- 1 Vytáhněte výsuvnou zásuvku pracích prostředků vytažením zásuvky nadoraz, dokud zásuvka nezastaví.
 - Vyjměte zásuvku a současně stiskněte uvolňovací tlačítko na vnitřní straně zásuvky na prací prostředek.

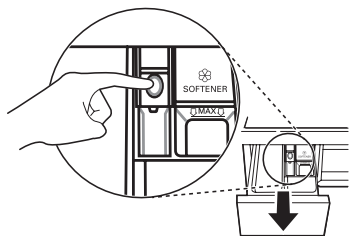

- 2 Odstraňte usazeninu pracího prášku nebo aviváží.
 - Vypláchněte zásuvku a její součásti teplou vodou, abyste odstranili usazeniny pracích prostředků. Výsuvnou zásuvku čistěte pouze vodou. Součásti a zásuvku osušte měkkým hadříkem nebo utěrkou.

Před volání servisu

Provoz přístroje může vést k chybám a poruchám. Následující tabulky obsahují možné příčiny a poznámky k řešení chybového hlášení nebo poruchy. Většinu problémů můžete napravit sami, a tím ušetřit čas a peníze, protože nemusíte kontaktovat servisní středisko společnosti LG Electronics. Následující tabulka by vám měla pomoci při odstraňování problémů.

Chybová hlášení

Spotřebič je vybaven systémem automatického monitorování chyb, který pomáhá rozpoznat a diagnostikovat problémy v počátečním stadiu. Pokud není provoz vašeho spotřebiče bezproblémový nebo pokud spotřebič vůbec nefunguje, zkontrolujte před voláním servisního střediska LG Electronics následující tabulky:

Příznaky	Možné příčiny & Řešení
IE CHYBA PŘÍVODU	Přívod vody není v tomto místě dostatečný. Voda nevstupuje do spotřebiče nebo vtéká pomalu. <ul style="list-style-type: none"> Zkuste v domě použít jiný kohout.
	Vodovodní kohoutek není zcela otevřený. Voda nevtéká do spotřebiče nebo vtéká pomalu. <ul style="list-style-type: none"> Otevřete naplno kohoutek.
	Hadice přívodu vody je zalomená. <ul style="list-style-type: none"> Narovnejte hadici nebo přeinstalujte hadici přívodu vody
	Filtr hadice přívodu vody je zanesený. <ul style="list-style-type: none"> Zkontrolujte a vyčistěte filtr hadice přívodu vody.
	Pokud dojde k vytékání vody u hadice pro kontrolu přívodu vody, bude kontrolka svítit červeně. <ul style="list-style-type: none"> Vyměňte hadici kontroly přívodu vody.
QE CHYBA ODTOKU VODY	Odpadní hadice je ohnutá nebo zanesená. Není zajištěn odtok vody ze spotřebiče nebo voda vytéká pomalu. <ul style="list-style-type: none"> Zkontrolujte a napřimte odtokovou hadici.
	Odtokový filtr je zanesený. <ul style="list-style-type: none"> Zkontrolujte a vyčistěte odtokový filtr.
UE CHYBA NEROVNOVÁHY	Spotřebič má systém, který detekuje a opravuje nerovnováhu spotřebiče. <ul style="list-style-type: none"> Prádlo může být na konci programu příliš mokré, přeuspořádejte náplň a umožněte správné odstředování. Zavřete dvířka a stiskněte tlačítko Start/Pauza. Může trvat nějakou dobu, než spotřebič začne odstředovat. Předtím, než může být dosaženo odstředování, musí být dvířka uzamčena.
	Náplň je příliš malá. Tento systém může přestat odstředovat nebo dokonce přerušit cyklus odstředování, pokud jsou naloženy jednotlivé těžké kousky (například rohož, župan atd.). <ul style="list-style-type: none"> Přidejte 1 - 2 podobné kousky nebo kousky k vylepšení vyváženosti prací dávky. Zavřete dvířka a stiskněte tlačítko Start/Pauza. Může trvat nějakou dobu, než spotřebič začne odstředovat. Předtím, než může být dosaženo odstředování, musí být dvířka uzamčena.

Příznaky	Možné příčiny & Řešení
dE1 dE2 dE4 CHYBA DVEŘÍ	Závady senzoru dvířek. <ul style="list-style-type: none"> Zavolejte prosím servisní středisko LG Electronics. Na záruční kartě najdete místní telefonní číslo střediska služby LG Electronics.
LE CHYBA OVLÁDÁNÍ	Toto je chyba ovládání. <ul style="list-style-type: none"> Vytáhněte elektrickou zástrčku a obraťte se na servisní středisko.
LE CHYBA ZABLOKOVANÝ MOTOR	Přetížení v motoru <ul style="list-style-type: none"> Nechte přístroj čekat po dobu 30 minut, dokud není motor ochlazen, a poté restartujte program.
FE CHYBA PŘETEČENÍ	Došlo k přeplnění pračky vodou z důvodu vadného vodního ventilu. <ul style="list-style-type: none"> Zavřete vodovodní kohout. Vytáhněte síťovou zástrčku. Obraťte se na servisní středisko.
PE CHYBA SENZORU TLAKU	Chybné funkce čidla hladiny vody. <ul style="list-style-type: none"> Zavřete vodovodní kohout. Vytáhněte síťovou zástrčku. Obraťte se na servisní středisko.
uS CHYBA SENZORU VIBRACÍ	Závady senzoru vibrací. <ul style="list-style-type: none"> Obraťte se na servisní středisko.
FF ZAMRZNUTÍ	Jsou přívodní/odtoková hadice nebo odtokové čerpadlo zamrzlé? <ul style="list-style-type: none"> Přivádějte teplou vodu do bubnu, aby byla rozmrazena odpadní hadice a odpadní čerpadlo. Přívodní hadici zakryjte mokrou a teplou utěrkou.
RE ÚNIK VODY	Vytéká voda. <ul style="list-style-type: none"> Obraťte se na servisní středisko.
PF CHYBA NAPÁJENÍ	Spotřebič zaznamenal selhání proudu. <ul style="list-style-type: none"> Restartujte cyklus.
dHE CHYBA SUŠENÍ	Sušení nefunguje. <ul style="list-style-type: none"> Obraťte se na servisní středisko.



Hluky, které byste mohli slyšet

Příznaky	Možné příčiny & Řešení
Chřestivý a řinčivý hluk	V bubnu se mohou nacházet cizí kovové předměty jako klíče, mince nebo spinací špendlíky apod. <ul style="list-style-type: none"> Zastavte spotřebič, zkontrolujte buben, zda v něm nejsou cizí předměty. Pokud hluk pokračuje po restartu spotřebiče, zavolejte servis.
Bušivý hluk	Těžké prádlo může produkovat bušivý hluk. To je obvykle normální. <ul style="list-style-type: none"> Pokud hluk přetrvává, pravděpodobně je spotřebič nevyvážený. Zastavte jej a prádlo uvnitř znovu rozprostřete. <p>Prádlo může být nevyvážené.</p> <ul style="list-style-type: none"> Zastavte cyklus a poté, co se dveře odemknou, znovu rozprostřete prádlo.

Příznaky	Možné příčiny & Řešení
Hlučné vibrace	Obalové materiály nejsou odstraněny. <ul style="list-style-type: none"> Odstraňte obalové materiály.
	Prádlo bude možná nerovnoměrně rozprostřené v bubnu. <ul style="list-style-type: none"> Zastavte cyklus a poté, co se dveře odemknou, znovu rozprostřete prádlo.
	Ne všechny polohovací nožky spočívají pevně a rovnoměrně na podlaze. <ul style="list-style-type: none"> Viz kapitola Nastavení polohy spotřebiče pro nastavení polohy spotřebiče.
	Podlaha není dost konzistentní. <ul style="list-style-type: none"> Zkontrolujte, zda je podlaha pevná a neprohýbá se. Pro výběr vhodného místa viz kapitola Požadavky na místo instalace.

Obsluha

Příznaky	Možné příčiny & Řešení
Prosakuje voda.	Domovní odpadní potrubí je zanesené. <ul style="list-style-type: none"> Uvolněte odpadní potrubí. V případě nutnosti se obraťte na instalátéra.
	Prosakování vody je způsobené nesprávnou instalací odtokové hadice nebo zanesením odtokové hadice. <ul style="list-style-type: none"> Vyčistěte a narovnejte odtokovou hadici. Pravidelně kontrolujte a čistěte odpadní filtr.
Spotřebič nefunguje.	Ovládací panel se vypnul kvůli neaktivitě. <ul style="list-style-type: none"> Toto je normální. Stiskněte tlačítko Napájení a zapněte spotřebič.
	Spotřebič je vypojen ze zásuvky. <ul style="list-style-type: none"> Zajistěte, aby byl kabel bezpečně zasunut do fungující zásuvky.
	Přívod vody je vypnutý. <ul style="list-style-type: none"> Zavřete zcela kohout přívodu vody.

Příznaky	Možné příčiny & Řešení
Spotřebič nefunguje.	Kontroly nejsou pořádně nastaveny. <ul style="list-style-type: none"> Ujistěte se, zda je správně nastaven prací program. Zavřete dvířka a stiskněte tlačítko Start/Pauza.
	Dvířka jsou otevřená. <ul style="list-style-type: none"> Zavřete dvířka a zajistěte, aby se pod dveřmi nezachytilo nic, čím by bylo zabráněno úplnému zavření dveří.
	Jistič/pojistka je vypnutá/spálená. <ul style="list-style-type: none"> Zkontrolujte jističe/pojistky. Vyměňte pojistky nebo resetujte jistič. Příklad: Přístroj by měl být napojen na samostatné proudové odbočce. Po obnovení napájení pokračuje spotřebič v té fázi cyklu, ve které byl provoz přerušen.
	Ovládání je třeba obnovit. <ul style="list-style-type: none"> Stiskněte tlačítko Napájení, poté znovu zvolte požadovaný program a stiskněte tlačítko Start/Pauza.
	Start/Pauza nebylo stisknuto poté, co byl nastaven cyklus. <ul style="list-style-type: none"> Stiskněte tlačítko Napájení, poté znovu zvolte požadovaný program a stiskněte tlačítko Start/Pauza. Spotřebič je vypnut, pokud není tlačítko Start/Pauza stisknuto po dobu 15 minut.
	Extrémně nízký tlak vody. <ul style="list-style-type: none"> Zkontrolujte jiný kohout v domě, abyste se ujistili, zda tlak vody v domácnosti bude přiměřený.
	Zařízení zahřívá vodu nebo vyrábí páru. <ul style="list-style-type: none"> Buben může během určitých cyklů dočasně přestat pracovat, zatímco voda je bezpečně ohřívána na nastavenou teplotu.
Tlačítka možná nefungují správně.	Dveře nelze otevřít z bezpečnostních důvodů po spuštění spotřebiče. <ul style="list-style-type: none"> Zkontrolujte, zda je rozsvícená ikona . Můžete bezpečně otevřít dvířka poté, co zhasne ikona Zámek dveří.
Dvířka nelze otevřít.	Dveře nelze otevřít z bezpečnostních důvodů po spuštění spotřebiče. <ul style="list-style-type: none"> Zkontrolujte, zda je rozsvícená ikona . Můžete bezpečně otevřít dvířka poté, co zhasne ikona .
Spotřebič nelze naplnit pořádně.	Filtr je zanesený. <ul style="list-style-type: none"> Ujistěte se, zda nejsou přítokové filtry na plnicích ventilech zanesené.
	Přítokové hadice mohou být zprohýbané. <ul style="list-style-type: none"> Zkontrolujte, zda přívodní hadice nejsou zprohýbané nebo ucpané.
	Nedostatečný přívod vody. <ul style="list-style-type: none"> Ujistěte se, zda jsou kohouty teplé i studené vody zapnuté po celou dobu.
	Hadice pro přívod horké a studené vody jsou obráceny. <ul style="list-style-type: none"> Zkontrolujte připojení přívodní hadice.

Příznaky	Možné příčiny & Řešení
Spotřebič nevypouští vodu.	Zprohýbaná vypouštěcí hadice. <ul style="list-style-type: none"> Zajistěte, aby vypouštěcí hadice nebyla zprohýbaná.
	Vypouštění umístěné výše než 1,2 m nad podlahou. <ul style="list-style-type: none"> Zajistěte, že odtoková hadice nebude položena výše než 1,2 m nad dnem spotřebiče.
Prací prostředek není dávkován zcela nebo není dávkován vůbec.	Je použito příliš mnoho pracího prostředku. <ul style="list-style-type: none"> Řiďte se pokyny výrobce pracího prostředku.
Doba pracího programu je delší než je obvyklé.	Náplň je příliš malá. <ul style="list-style-type: none"> Přidejte další položky, které zařízení umožní vyrovnat prádlo.
	Těžké kousky se mísí s lehčími kousky. <ul style="list-style-type: none"> Vždy se snažte prát předměty s podobnou hmotností, abyste umožnili spotřebiči rovnoměrně rozložit hmotnost prádla pro odstředování.
	Náplň je nevyvážená. <ul style="list-style-type: none"> Pokud se kousky zapletly do sebe, prádlo znovu ručně rozprostřete.
Prodlužuje se délka trvání	Zobrazuje se nerovnováha nebo je zapnutý program pro odstranění pěny. <ul style="list-style-type: none"> To je normální stav. Zbývající čas zobrazený na displeji je pouze odhadované trvání. Skutečný čas se může lišit.

Výkon

Příznaky	Možné příčiny & Řešení
Špatné odstraňování skvrn	Dříve usazené skvrny. <ul style="list-style-type: none"> Předem vyprané kousky mohou mít skvrny, které jsou usazené. Tyto skvrny mohou být obtížně odstranitelné a mohou vyžadovat ruční praní nebo předběžné ošetření, které napomáhá odstranění skvrn.
Tvorba skvrn	Bělidlo nebo aviváž je uvolňováno příliš brzy. <ul style="list-style-type: none"> Zásobník na prací prostředky je přeplněný. To způsobuje rychlý výdej bělidla nebo aviváže. Vždy odměřujte bělidlo nebo změkčovač, abyste předešli přeplnění. Zásobník pracího prostředku opatrně zavřete.
	Bělidlo nebo aviváž bylo přidáno přímo do prádla v bubnu. <ul style="list-style-type: none"> Vždy používejte zásobníky, abyste zajistili, že produkty na prádlo budou správně dávkovány ve správný čas pracího programu.
	Oblečení nebylo správně vytříděno. <ul style="list-style-type: none"> Vždy perte tmavé barvy odděleně od světlých barev a bílých odstínů, aby nedocházelo k obarvení. Neperte nikdy silně znečištěné kousky s lehce znečištěnými.

Příznaky	Možné příčiny & Řešení
Mačkání	Spotřebič není okamžitě vyprázdněn. <ul style="list-style-type: none"> • Vždy odstraňte položky ze spotřebiče, jakmile skončí prací cyklus.
	Spotřebič je přeplněný. <ul style="list-style-type: none"> • Zařízení může být zcela naplněno, ale buben by neměl být napěchován prádlem. Dvířka spotřebiče by měla být snadno uzavíratelná.
	Hadice pro přívod horké a studené vody jsou umístěny obráceně. <ul style="list-style-type: none"> • Máchání v horké vodě může v oděvech vytvářet pomačkaniny. Zkontrolujte připojení přívodní hadice.
Zatuchlý nebo plesnivý zápach spotřebiče	Vnitřek bubnu není pořádně vyčištěn. <ul style="list-style-type: none"> • Spouštějte pravidelně funkci Čištění bubnu.
	Odpadní hadice není správně nainstalována a vznikne sifon (voda uvnitř pračky proudí zpět). <ul style="list-style-type: none"> • Při instalaci vypouštěcí hadice zajistěte, aby nedošlo k jejímu skřípnutí nebo zablokování.
	Zásobník pro dávkování pracích prostředků není pravidelně čištěn. <ul style="list-style-type: none"> • Vyčistěte zásobník pro dávkování pracích prostředků, zejména vršek a spodek otvoru zásobníku.
	Kvůli gumě připojené ke spotřebiči může dojít k zápachu. <ul style="list-style-type: none"> • Jde o běžný zápach nové gumy a po několika použitích spotřebiče zmizí.
	Pokud nejsou gumová těsnění dveří a oblast těsnění dveří pravidelně čištěny, může docházet ke vzniku zápachu v důsledku plísně nebo cizích látek. <ul style="list-style-type: none"> • Dbejte na to, abyste gumové těsnění a těsnění dveří pravidelně čistili. Při vyndávání prádla kontrolujte, zda pod těsněním dveří nejsou malé předměty.
	Zápach se může vyskytnout kvůli cizorodým částicím ve filtru vypouštěcího čerpadla. <ul style="list-style-type: none"> • Dbejte na to, abyste filtr vypouštěcího čerpadla pravidelně čistili.
	Pokud se cupanina a jiné textilní látky přichytí k topnému tělesu, může při používání funkce sušení vzniknout zápach (pouze modely se sušičkou). <ul style="list-style-type: none"> • Nejedná se o závadu.
	Určitý zápach může vzniknout při sušení vlhkého oblečení horkým vzduchem (pouze modely se sušičkou). <ul style="list-style-type: none"> • Zápach okamžitě zmizí.

Sušení

Příznaky	Možné příčiny & Řešení
Neproobíhá sušení	<p>V závislosti na typu a tloušťce tkaniny se doba a výkon sušení mohou lišit.</p> <ul style="list-style-type: none"> • Zkuste to znovu pomocí programu Sušení s časovačem.
	<p>Po dokončení programu sušení může být teplé oblečení trochu vlhké, aby nedošlo k poškození nebo záhybům.</p> <ul style="list-style-type: none"> • Pověste oblečení na suché místo.
	<p>Spotřebič je přetížený.</p> <ul style="list-style-type: none"> • Zkontrolujte kapacitu náplně vybraného pracího cyklu. Je-li to nutné, přidejte cyklus Sušení s časovačem.
	<p>Kvůli malému prostoru pro pohyb během sušení může být výkon sušení u příkrývek nebo objemného oblečení snížen.</p> <ul style="list-style-type: none"> • Oblečení přeskládejte a použijte program Sušení s časovačem.
	<p>Po odstředování se oblečení zasekne v bubnu.</p> <ul style="list-style-type: none"> • Oblečení přeskládejte a použijte program Sušení s časovačem.
	<p>Rychlost otáčení je příliš nízká nebo není použit program odstředování.</p> <ul style="list-style-type: none"> • Zvolte nejvyšší dovolenou rychlost otáček pro daný prací cyklus.
	<p>Tlak vody je slabý nebo není dodávána voda.</p> <ul style="list-style-type: none"> • Zkontrolujte, zda není uzavřen přívod vody. • Zkontrolujte, zda není zalomena vypouštěcí hadice. • Zkontrolujte, zda není zablokován filtr vstupního ventilu.
	<p>Voda řádně neodtéká.</p> <ul style="list-style-type: none"> • Zkontrolujte, zda není zanesen filtr vypouštěcího čerpadla. • Zkontrolujte, zda není zalomena vypouštěcí hadice.
Dlouhá doba sušení	<p>Skutečná doba sušení se může lišit podle doby sušení odhadované snímačem programu sušení. Doba sušení se může lišit v závislosti na druhu tkaniny, náplni a zvolené úrovni vysoušení.</p> <ul style="list-style-type: none"> • To je normální.

Wi-Fi

Příznaky	Možné příčiny & Řešení
Váš domácí spotřebič a smartphone není připojen k síti Wi-Fi.	Nesprávné heslo k síti Wi-Fi, ke které se pokoušíte připojit. <ul style="list-style-type: none"> Najděte síť Wi-Fi připojenou k vašemu smartphonu a odeberte ji, poté zaregistrujte své zařízení na LG SmartThinQ.
	Mobilní data vašeho smartphonu jsou zapnuta. <ul style="list-style-type: none"> Vypněte Mobilní data a zaregistrujte přístroj pomocí sítě Wi-Fi.
	Název bezdrátové sítě (SSID) je nesprávně nastaven. <ul style="list-style-type: none"> Název bezdrátové sítě (SSID) musí být kombinace anglických písmen a čísel (nepoužívejte speciální znaky).
	Frekvence routeru není 2,4 GHz. <ul style="list-style-type: none"> Je podporována pouze frekvence routeru 2,4 GHz. Nastavte bezdrátový router na 2,4 GHz a připojte přístroj k bezdrátovému routeru. Zkontrolujte frekvenci routeru, ověřte ji u svého poskytovatele internetových služeb nebo u výrobce routeru.
	Přístroj a bezdrátový router jsou od sebe příliš daleko. <ul style="list-style-type: none"> Pokud jsou přístroj a bezdrátový router od sebe příliš daleko, signál může být slabý a připojení nemusí být správně nastaveno. Přemístěte router tak, aby byl blíže k přístroji.

Produktový list

Směrnice komise (EU) No 96/60/EC

Jméno ochranné známky dodavatele	LG	
Model dodavatele	F*DN*	
Třída energetické účinnosti ¹		
Spotřeba energie při praní, odstředování a sušení ²	kWh/cyklus	5,44
Spotřeba energie pouze při praní a odstředování ³	kWh/cyklus	1,00
Třída prací schopnosti ⁴	A	
Účinnost odstraňování vody ⁵	A	
Voda zbývající po odstředění (jako podíl suché hmotnosti prádla)	%	44
Maximální rychlost odstředování ⁶	ot./min.	1360
Jmenovitý výkon		
Kapacita praní ⁷	kg	8
Kapacita sušení ⁸	kg	5
Spotřeba vody při praní, odstředování a sušení ⁹	litrů/cyklus	105
Spotřeba vody pouze při praní a odstředování ¹⁰	litrů/cyklus	56
Doba praní a sušení ¹¹	min.	685
Odhadovaná roční spotřeba energie a vody pro čtyřčlennou domácnost, vždy používající sušičku (200 cyklů) ¹²	kWh/rok	1088
	litrů/rok	21000
Odhadovaná roční spotřeba energie a vody pro čtyřčlennou domácnost, nikdy nepoužívající sušičku (200 cyklů) ¹²	kWh/rok	200
	litrů/rok	11200
Hluk během fází praní, odstředování a sušení při standardním 60 °C pracovním programu „bavlna“ a programu sušení „suchá bavlna“.	Praní dB(A)	52
	Odstředování dB(A)	74
	Sušení dB(A)	56

*1: Stupnice třídy energetické účinnosti je od A (účinnější) do G (méně účinná).

*2: Pro praní, odstředování a sušení v kWh za celý pracovní cyklus.

*3: Pouze pro praní a odstředování, v kWh za prací program.

*4: Stupnice třídy praní je od A (vyšší) do G (nižší).

- *5: Účinnost extrakce vody při standardním 60 °C cyklu praní bavlny
- *6: Dosaženo při standardním 60 °C cyklu praní bavlny.
- *7: Spotřebiče při standardním 60 °C programu praní bavlny.
- *8: Spotřebiče pro standardní program „suchá bavlna“.
- *9: V litrech při standardním 60 °C pracovním programu „bavlna“ a programu sušení „suchá bavlna“
- *10: V litrech, při použití standardního 60 °C programu praní bavlny (a odstředování)
- *11: Programový čas pro celý pracovní program (praní bavlny při 60 °C a sušení „suchá bavlna“)
- *12: Spotřeba energie a vody se rovná spotřebě za 200 cyklů

Poznámky



NÁVOD NA POUŽÍVANIE

PRÁČKA



Pred inštaláciou si pozorne prečítajte tieto pokyny. Inštalácia tak bude jednoduchšia a bude zaručené, že produkt je nainštalovaný správne a bezpečne. Uschovajte si tieto pokyny v blízkosti produktu na budúce použitie.

OBSAH

Tento návod na používanie môže obsahovať obrazový materiál a obsah, ktoré sa líšia od modelu, ktorý ste si zakúpili.
Tento návod podlieha revízii vykonanej výrobcom.

DÔLEŽITÉ BEZPEČNOSTNÉ POKYNY	3
PRED POUŽITÍM SI PREČÍTAJTE VŠETKY POKYNY	3
VAROVANIE	3
OCHRANA ŽIVOTNÉHO PROSTREDIA	8
Likvidácia starého spotrebiča	8
INŠTALÁCIA	9
Časti a špecifikácie	9
Požiadavky na miesto inštalácie	10
Vybalenie spotrebiča	12
Uvedenie spotrebiča do vodorovnej polohy	12
Pripojenie prírodnej hadice	13
Namontovanie odtokovej hadice	14
PREVÁDZKA	15
Prevádzka – prehľad	15
Príprava bielizne	15
Pridanie pracieho prostriedku a aviváže	16
Ovládací panel	18
Tabuľka programov	19
Ďalšie možnosti a funkcie	24
INTELIGENTNÉ FUNKCIE	27
Používanie aplikácie LG SmartThinQ	27
Používanie funkcie Smart Diagnosis	29
ÚDRŽBA	31
Čistenie po každom praní	31
Pravidelné čistenie spotrebiča	31
RIEŠENIE PROBLÉMOV	34
Skôr ako zavoláte servis	34
PREVÁDZKOVÉ ÚDAJE	42
Produktový štítok	42

PRED POUŽITÍM SI PREČÍTAJTE VŠETKY POKYNY

Cieľom týchto bezpečnostných pravidiel je predchádzať nepredvídaným rizikám a škodám spôsobeným nebezpečným alebo nesprávnym používaním produktu.

Tieto pravidlá sú rozdelené do skupín „VAROVANIA“ a „UPOZORNENIA“, ktoré sú podrobnejšie vysvetlené nižšie.

Bezpečnostné upozornenia

 Tento symbol označuje situácie a činnosti, ktoré môžu predstavovať riziko. Text označený týmto symbolom si dôkladne prečítajte a postupujte podľa pokynov, aby ste týmto rizikám predišli.

VAROVANIE

označuje situácie, v ktorých môže mať nedodržanie pokynov za následok závažné zranenie alebo smrť.

UPOZORNENIE

označuje situácie, v ktorých môže nedodržanie pokynov spôsobiť menej závažné zranenie alebo poškodenie výrobku.

VAROVANIE

VAROVANIE

Aby ste pri používaní tohto výrobku znížili riziko výbuchu, vzniku požiaru, usmrtenia, zásahu elektrickým prúdom, poranenia alebo obarenia osôb, dodržiavajte základné bezpečnostné opatrenia vrátane opatrení, ktoré sa uvádzajú nižšie:

Technická bezpečnosť

- Toto zariadenie smú používať deti vo veku aspoň 8 rokov a osoby so zníženými fyzickými, zmyslovými alebo duševnými schopnosťami či s nedostatkom skúseností a znalostí len pod dozorom alebo po poučení o bezpečnom používaní spotrebiča a za predpokladu, že prípadným rizikám porozumeli. Deťom nedovoľte hrať sa so spotrebičom. Deti nesmú bez dozoru spotrebič čistiť ani vykonávať jeho používateľskú údržbu.

- Deti mladšie ako 3 roky musia byť v dostatočnej vzdialenosti od spotrebiča, ak nie sú pod neustálym dozorom.
- Ak dôjde k poškodeniu napájacieho kábla, musí ho vymeniť výrobca, jeho servisný zástupca alebo podobne kvalifikovaná osoba, aby sa zabránilo riziku.
- Vetracie otvory nesmie zakrývať koberec.
- Tento spotrebič je určený len na použitie v domácnosti a nie v rámci nasledujúcich aplikácií:
 - Kuchynské priestory pre personál v obchodoch, kanceláriách a pracovných prostrediach;
 - Domy na farme;
 - Použitie klientmi v hoteloch, motelloch a iných prostrediach obytného typu;
 - Prostredia typu nocľah s raňajkami;
 - Prostredia na verejné používanie v bytovkách alebo samoobslužných práčovniach
- Použite novú hadicu alebo súpravu hadíc dodanú so spotrebičom. Opätovné použitie starých hadíc môže spôsobiť únik vody a následné majetkové škody.
- Tlak vody musí byť od 100 kPa do 1000 kPa.
- Maximálna kapacita pri niektorých cykloch pre suchú bielizeň, ktorá sa má použiť:

F*DN*
8 kg (Pranie) / 5 kg (Sušenie)

Inštalácia

- Nikdy sa nesnažte používať spotrebič, ak je poškodený, nefunguje správne, je čiastočne rozobratý, alebo niektoré jeho časti chýbajú alebo sú pokazené vrátane poškodeného kábla alebo zástrčky.
- Tento spotrebič by mali prepravovať aspoň dve osoby, ktoré ho budú bezpečne držať.

- Spotřebič neinstalujte na vlhkom a prašnom mieste. Spotřebič neinstalujte ani neskladujte vonku, ani na miestach podliehajúcim vplyvom počasia ako je priame slnečné svetlo, vietor, dážď alebo teploty pod bodom mrazu.
- Upevnite odtokovú hadicu, aby sa neuvoľnila.
- Spotřebič nezapájajte do viacerých zásuviek, napájacích dosiek alebo predlžovacieho kábla.
- Spotřebič sa nesmie nainštalovať za uzamykateľnými dverami, posuvnými dverami alebo dverami so závesmi, ktoré sa nachádzajú oproti dvierkam spotřebiča, aby nebránili úplnému otvoreniu dvierok spotřebiča.
- Tento spotřebič sa musí uzemniť. V prípade poruchy alebo poškodenia sa uzemnením zníži riziko úrazu elektrickým prúdom zabezpečením odvodu elektrického prúdu dráhou s najnižším odporom.
- Spotřebič je vybavený napájacím káblom s ochranným vodičom a uzemňovacou zástrčkou. Zástrčka musí byť zapojená do zodpovedajúcej elektrickej zásuvky, ktorá je správne nainštalovaná a uzemnená v súlade so všetkými miestnymi predpismi a nariadeniami.
- Nesprávne pripojenie ochranného vodiča môže mať za následok riziko zásahu elektrickým prúdom. Ak máte pochybnosti o správnom uzemnení spotřebiča, poraďte sa s kvalifikovaným elektrikárom alebo servisným pracovníkom.
- Sieťovú zástrčku dodanú so spotřebičom nijako neupravujte. Ak sa nedá zapojiť do zásuvky, zavolajte kvalifikovaného elektrikára, ktorý nainštaluje správnu zásuvku.

Prevádzka

- Nepokúšajte sa oddeľovať žiadne panely alebo demontovať spotřebič.
- Za účelom prevádzkovania spotřebiča nevystavujte ovládací panel žiadnym ostrým objektom.
- Nevykonávajte opravu ani výmenu žiadneho dielu spotřebiča. Pokiaľ sa v návode na použitie výslovne neodporúča inak, všetky opravy a servis musia vykonávať kvalifikovaní servisní pracovníci. Používajte iba výrobcom schválené náhradné diely.
- Do spotřebiča nekladajte zvieratá, napríklad domácich miláčikov.

- V okolí spotrebiča a pod spotrebičom sa nesmú nachádzať horľavé materiály, ako napríklad vlákna tkanín, papier, handry, chemikálie a podobne.
- Dvierka spotrebiča nenechávajte otvorené. Deti by sa mohli vešať na dvierka alebo vliezť dovnútra spotrebiča a zraniť sa alebo poškodiť spotrebič.
- Použite novú hadicu alebo súpravu hadíc dodané so spotrebičom. Opätovné použitie starých hadíc môže spôsobiť únik vody a následné majetkové škody.
- Textilie, ktoré boli čistené, prané, namočené alebo sú znečistené horľavými alebo výbušnými látkami (napríklad vosky, odstraňovače voskov, olej, farba, benzín, odmasťovacie prostriedky, prostriedky na suché čistenie, petrolej, odstraňovače škvŕn, terpentín, rastlinný olej, kuchynský olej, acetón, alkohol atď.), nekladajte do spotrebiča, neperte ani nesusťe v spotrebiči. Nesprávne používanie môže spôsobiť požiar alebo výbuch.
- Do spotrebiča nikdy nesiahajte, keď je spustený. Počkajte, kým sa bubon úplne zastaví.
- V prípade vytopenia odpojte napájací kábel a obráťte sa na zákaznícke informačné centrum spoločnosti LG Electronics.
- Keď sú dvierka spotrebiča otvorené, netlačte na ne nadmernou silou.
- Nedotýkajte sa dvierok v priebehu programu s vysokou teplotou.
- V blízkosti spotrebiča nepoužívajte horľavé plyny ani zápalné látky (benzén, benzín, riedidlo, naftu, alkohol atď.).
- Ak odtoková alebo prívodná hadica v zime zamrzne, používajte ich až po rozmrazení.
- Všetky pracie prostriedky, aviváže a bielidlá uschovajte mimo dosahu detí.
- Elektrickej zástrčky a ovládačov spotrebiča sa nedotýkajte mokrými rukami.
- Napájací kábel nadmerne neohýbajte, ani naň nekladte ťažké predmety.
- Neperte v tejto práčke koberce, rohože, topánky, deky pre domáce zvieratá ani žiadne iné predmety okrem oblečenia alebo posteľnej bielizne.

- Tento spotrebič je určený len na domáce použitie. Nie je určený na používanie v mobilných zariadeniach, napr. vozidlách.
- V prípade úniku plynu (izobutánu, propánu, zemného plynu a pod.) sa spotrebiča ani zástrčky nedotýkajte a miestnosť okamžite vyvetrajte.

Technická bezpečnosť pri používaní sušičky

- V spotrebiči nesaďte odevy, ktoré neboli vyprané.
- Položky znečistené látkami, ako je kuchynský olej, rastlinný olej, acetón, alkohol, benzín, petrolej, odstraňovače škvŕn, terpentín, vosky a odstraňovače vosku, sa pred sušením v spotrebiči musia vyprať v horúcej vode so zvýšenou dávkou pracieho prostriedku.
- Spotrebič nikdy nezastavujte pred skončením sušiaceho cyklu, jedine ak všetky položky rýchlo vyberiete a rozprestriete, aby sa teplo rozptýlilo.
- Predmety, ako je penová guma (latexová pena), sprchovacie čiapky, nepremokavé textílie, výrobky vystužené gumou a odevy alebo vankúše vyplnené penovou gumou, sa v tomto spotrebiči nesmú sušiť.
- Aviváž alebo podobné výrobky sa musia používať v súlade s pokynmi uvedenými na obale aviváže.
- Z vreciek vyberte všetky predmety, napríklad zapaľovače a zápalky.
- Spotrebič nepoužívajte na odevy, ktoré boli vyčistené priemyselnými chemikáliami.

Údržba

- Po úplnom odstránení všetkej vlhkosti a prachu elektrickú zástrčku bezpečne zapojte do zásuvky.
- Pred čistením spotrebiča je potrebné, aby ste ho odpojili od napájania. Nastavením ovládacích prvkov do polohy VYP. alebo pohotovostného režimu sa spotrebič neodpojí od napájania.
- Počas čistenia spotrebiča nestriekajte vodu na jeho vnútorný ani vonkajší povrch.
- Pri odpájaní spotrebiča od zásuvky nikdy neťahajte za napájací kábel. Zástrčku vždy pevne uchopíte a vytiahnite ju priamo z elektrickej zásuvky.

Likvidácia

- Starý spotrebič pred jeho likvidáciou odpojte od elektrickej siete. Odrežte kábel čo najbližšie k spotrebiču, aby sa zabránilo jeho ďalšiemu použitiu.
- Zlikvidujte všetok obalový materiál (ako plastové vrecia a polystyrén) mimo dosahu detí. Obalový materiál môže spôsobiť udusenie.
- Pred likvidáciou alebo vyhodnením spotrebiča odmontujte dverka, aby vnútri neuviazli deti alebo malé zvieratá.

OCHRANA ŽIVOTNÉHO PROSTREDIA

Likvidácia starého spotrebiča



- Tento symbol prečiarknutého odpadkového koša na kolieskach znamená, že odpad z elektrických a elektronických zariadení (WEEE) musí byť zneškodnený oddelene od komunálneho odpadu.
- Staré elektrické výrobky môžu obsahovať nebezpečné latky, preto správne zneškodnenie vášho starého spotrebiča pomôže zabrániť potenciálnym negatívnym dopadom na životné prostredie a ľudské zdravie. Váš starý spotrebič môže obsahovať diely, ktoré možno opätovne použiť na opravu iných produktov, a iné cenné materiály, ktoré možno recyklovať s cieľom chrániť obmedzené zdroje.
- Svoj spotrebič môžete zaniešať do predajne, kde ste výrobok zakúpili, alebo sa môžete obrátiť na oddelenie odpadov miestnej samosprávy a požiadať o informácie o najbližšom zbernom mieste odpadu z elektrických a elektronických zariadení (WEEE). Najnovšie informácie platné pre vašu krajinu nájdete na stránke www.lg.com/global/recycling.

Časti a špecifikácie

POZNÁMKA

- Vzhľad a technické údaje sa môžu bez predchádzajúceho upozornenia zmeniť z dôvodu zvýšenia kvality spotrebiča.

Pohľad z prednej strany

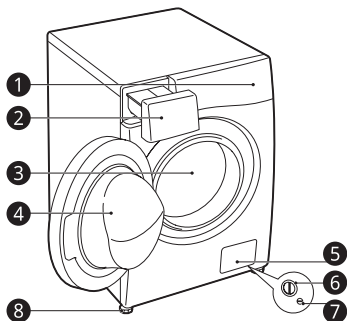

- 1 Ovládací panel
- 2 zásuvka dávkovača pracieho prostriedku
- 3 bubon
- 4 Dvierka
- 5 kryt
- 6 filter odtokového čerpadla
- 7 zátka odtokovej hadičky čerpadla
- 8 nastaviteľná nožička

Pohľad zozadu

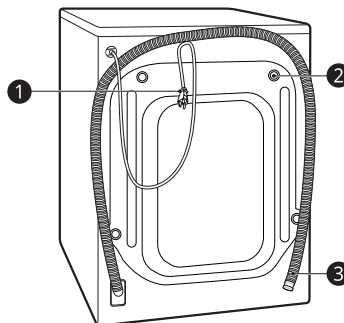

- 1 sieťová zástrčka
- 2 prepravné skrutky
- 3 odtoková hadica

Príslušenstvo

* Toto príslušenstvo je dostupné len na niektorých modeloch.



- 1 prívodná hadica studenej vody*
- 2 kľúč
- 3 kryty otvorov na prepravné skrutky*
- 4 kolenový držiak na upevnenie odtokovej hadice*

Technické údaje

Model	F*DN*
Napájanie	220 – 240 V~, 50 Hz
Rozmery (šírka x hĺbka x výška)	600 mm x 560 mm x 850 mm
Hmotnosť produktu	68 kg

- Na pripojenie k prívodu vody nie je potrebná žiadna ďalšia ochrana proti spätnému prúdeniu.

Požiadavky na miesto inštalácie

Pred inštaláciou spotrebiča si prečítajte nasledujúce informácie, aby sa zabezpečilo, že spotrebič sa nainštaluje na správne miesto.

Umiestnenie inštalácie

- Spotrebič nainštalujte na rovnú podlahu. (Povolený sklon pod spotrebičom: 1°)
- Nikdy sa nepokúšajte vyrovnáť nerovnú podlahu podkladaním kúskov dreva, lepenky alebo podobných materiálov pod spotrebič.
- Ak nie je možné vyhnúť sa umiestneniu spotrebiča vedľa plynového sporáka alebo kachiel na uhlie, medzi oba spotrebiče musíte vložiť izolačný panel (85 x 60 cm) pokrytý hliníkovou fóliou na strane smerom k sporáku alebo kachliam.
- Spotrebič nainštalujte na také miesto, aby k nemu mal technik v prípade poruchy jednoduchý prístup.
- Pri inštalovaní spotrebiča nastavte všetky štyri nožičky pomocou dodaného kľúča na prepravné skrutky, aby bol spotrebič stabilný, pričom ponechajte približne **5 mm** voľného priestoru medzi vrchom spotrebiča a spodnou stranou akejkoľvek pracovnej dosky nad spotrebičom.
- Dodatočný voľný priestor by mal byť **100 mm** pre stenu a **20 mm** pre zadnú, pravú a ľavú stranu.

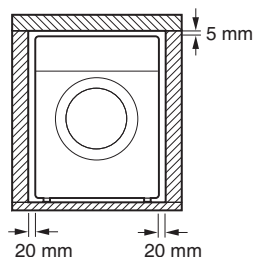

VAROVANIE

- Tento spotrebič je určený len na domáce použitie. Nie je určený na používanie v mobilných zariadeniach, napr. vozidlách.

POZNÁMKA

- Ak je spotrebič nainštalovaný na vyvýšenom mieste, musí byť poriadne a bezpečne pripevnený, aby nespadol.

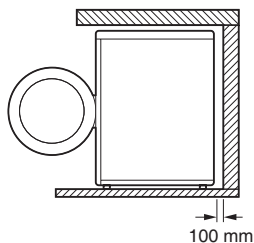

Drevené podlahy (plávajúce podlahy)

Pri inštalácii spotrebiča na drevené podlahy použite gumené podložky na zabránenie nadmerným vibráciám a nerovnováhe zariadenia.

- Odporúčame, aby ste na každú nožičku spotrebiča ① umiestnili aspoň 15 mm hrubé gumené podložky a zaistili ich aspoň na dvoch podlahových trámoch pomocou skrutiek, vďaka čomu predídete vzniku vibrácií.

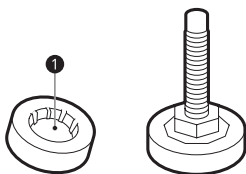

- Ak je to možné, nainštalujte spotrebič do jedného z rohov miestnosti, kde je podlaha stabilnejšia.
- Pripevnite gumené podložky, aby sa znížili vibrácie.

! UPOZORNENIE

- Tento spotrebič je určený len na domáce použitie. Nie je určený na používanie v mobilných zariadeniach, napr. vozidlách.
- Ak sa spotrebič nainštaluje na nestabilnú podlahu (napr. drevenú podlahu), záruka sa nebude vzťahovať na žiadne spôsobené škody a náklady v dôsledku inštalácie na nestabilnej podlahe.

POZNÁMKA

- Gumené podložky si môžete zakúpiť (č. Dielu **4620ER4002B**) v servisnom stredisku LG Electronics.

Vetranie

- Prúdeniu vzduchu okolo spotrebiča nesmú brániť koberce, predložky atď.

Okolitá teplota

- Spotrebič neinštalujte do miestností, v ktorých môže teplota klesnúť pod bod mrazu. Zamrznuté hadice môžu z dôvodu vysokého tlaku prasknúť. Spôľahlivosť elektronickej ovládacej jednotky môže byť pri teplotách pod bodom mrazu znížená.
- Ak je spotrebič dodaný v zime a teploty sú pod bodom mrazu, pred uvedením do prevádzky ho umiestnite na niekoľko hodín na miesto s izbovou teplotou.

Zapojenie do elektrickej siete

- Nepoužívajte predlžovací kábel ani rozdvojkú.
- Po použití spotrebič vždy odpojte od elektrickej siete a vypnite prívod vody.
- Spotrebič zapojte do uzemnenej sieťovej zásuvky, ktorá spĺňa požiadavky platných predpisov o elektrickom zapojení.
- Spotrebič musí byť umiestnený tak, aby bol zabezpečený voľný prístup k zástrčke.
- Elektrická zásuvka musí byť od každej strany spotrebiča vzdialená minimálne 1 meter.

! VAROVANIE

- Opravu spotrebiča smie vykonávať len kvalifikovaný personál. Opravy vykonávané neskúsenými osobami môžu viesť k zraneniu alebo závažnému poškodeniu spotrebiča. Obráťte sa na svoje miestne servisné stredisko spoločnosti LG Electronics.
- Zástrčka musí byť zapojená do zodpovedajúcej elektrickej zásuvky, ktorá je nainštalovaná a uzemnená v súlade so všetkými miestnymi predpismi a nariadeniami.

Vybalenie spotrebiča

Vybratie spotrebiča z penového podstavca

* Táto príslušenstvo je dostupné len na niektorých modeloch.

Po odstránení kartónu a prepravného materiálu nadvihnite spotrebič z penovej základne.

- Uistite sa, že sa podpera ❶* oddelila spolu so základňou a nie je prilepená k spodnej časti spotrebiča.
- Ak musíte spotrebič položiť, aby ste odstránili kartónový podstavec ❷, vždy chráňte boky spotrebiča a opatrne ho položte na bok. Spotrebič nekladte na prednú ani zadnú stranu.

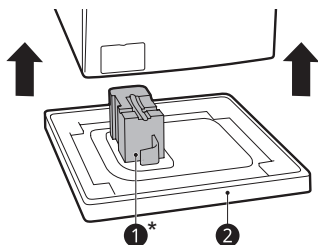

Odobratie súprav skrutiek

- 1 Počnúc spodnými prepravnými skrutkami ❶, pomocou kľúča (súčasť balenia) úplne povoľte všetky prepravné skrutky otočením proti smeru hodinových ručičiek.

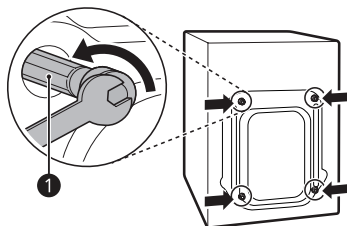

- 2 Odstráňte súpravy skrutiek miernym kývaním skrutiek, zatiaľ čo skrutky vyťahujete.
- 3 Pripevnite kryty otvorov.
 - Nájdite uzávery otvorov ❷, ktoré sú súčasťou balíka príslušenstva alebo sa nachádzajú na zadnej časti spotrebiča.

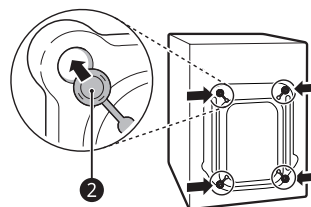

Uvedenie spotrebiča do vodorovnej polohy

Kontrola vyrovnania

Uvedením spotrebiča do vodorovnej polohy sa zabráni zbytočnému huku a vibráciám. Po inštalácii skontrolujte, či je spotrebič v dokonale vodorovnej polohe.

- Ak sa spotrebič kýva pri potlačení hornej dosky spotrebiča v uhlopriečnom smere, znova nastavte nožičky.

Nastavenie a vyrovnanie nožičiek

Pri inštalácii spotrebiča by mal byť spotrebič zarovnaný a v dokonale vodorovnej polohe.

- Ak sa spotrebič nezarovná a neuvedie do vodorovnej polohy správnym spôsobom, môže sa poškodiť alebo nemusí fungovať správne.

- 1 Ak je podlaha nerovná otočte nastaviteľnú nožičku tak, ako sa to vyžaduje.
 - Pod nožičky nekladte kusy dreva atď.
 - Zabezpečte, aby boli všetky štyri nožičky stabilné a dotýkali sa podlahy.

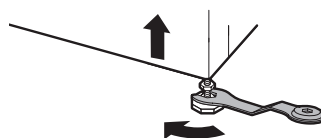

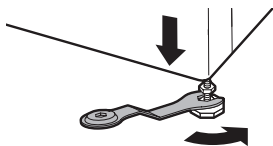

- 2 Použitím vodováhy skontrolujte, či je spotrebič dokonale vyrovnaný ❶.

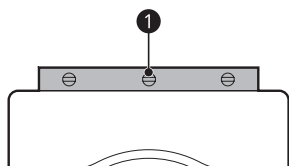

- 3 Zaisťte nastavovaciu nožičku pomocou poistnej matice ❷ otočením v protismere hodinových ručičiek oproti spodku spotrebiča.

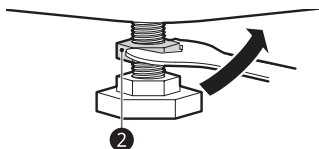

- 4 Skontrolujte, či sú uzamykacie matice na spodku spotrebiča správne zaistené.

POZNÁMKA

- Správne umiestnenie a uvedenie spotrebiča do vodorovnej polohy zaručí dlhodobé, plynulé a spoľahlivé fungovanie.
- Spotrebič musí byť vo vodorovnej polohe a musí pevne stáť na svojom mieste.
- Pri záťaži sa nesmie kolísať od jedného rohu k druhému.
- Zabráňte navlhnutiu nožičiek spotrebiča. V opačnom prípade môže dôjsť k vibráciám alebo hluku.

Pripojenie prívodnej hadice

Poznámka k pripojeniu

- Tlak vody musí byť od **100 kPa** do **1000 kPa** (1,0 - 10,0 kgf/cm²). Ak je tlak vody viac ako **1000 kPa**, musí sa nainštalovať dekompresné zariadenie.
- Prívodnú hadicu neuťahujte ku všetkým ventilom nadmieru.
- Stav hadice pravidelne kontrolujte a v prípade potreby ju vymeňte.

Kontrola gumeného tesnenia na prívodnej hadici

S prívodnými hadicami sa dodávajú dve gumené tesnenia ❶. Slúžia na zabránenie úniku vody. Skontrolujte, či je pripojenie k prídomom vody dostatočne tesné.

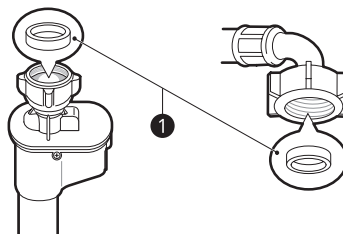
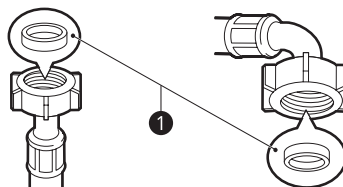

Pripojenie hadice k prívodu vody

Pripojenie hadice skrutkovacieho typu k prívodu vody so závitom

Priskrutkujte pripojovací prvok hadice k prívodu vody, ktorý má závit $\frac{3}{4}$ ".

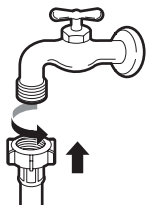

POZNÁMKA

- Pred pripojením prívodnej hadice k prívodu vody pustite vodu, aby sa z vodovodného potrubia vypláchli cudzie predmety (nečistoty, piesok, piliny atď.). Nechajte vodu odtiecť do vedra a skontrolujte teplotu vody.

Pripojenie hadice k spotrebiču

Vodné vedenie naskrutkujte na prívod vody na zadnej strane spotrebiča.

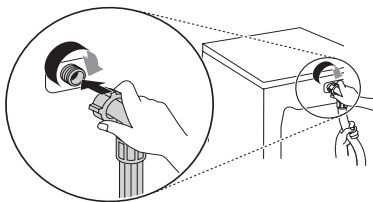

POZNÁMKA

- Ak po dokončení pripojenia z hadice uniká voda, postup zopakujte. Ako prívod vody používajte najbežnejší typ kohútika prívodu. Ak má kohútik prívodu štvorcový tvar alebo je príliš široký, pred umiestnením do adaptéra vyberte redukciu.
- Uistite sa, že hadica nie je zalomená alebo stlačená.

Namontovanie odtokovej hadice

Modely s odtokovým čerpadlom

Odtoková hadica by nemala byť namontovaná viac ako **100 cm** nad zemou. Voda by zo spotrebiča nemusela odtekať alebo by odtekala pomaly.

- Správnym upevnením odtokovej hadice ochránite podlahu pred poškodením spôsobeným únikom vody.

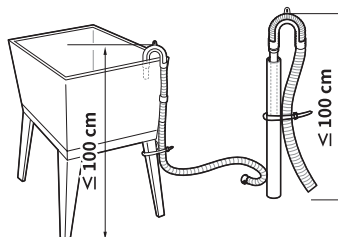
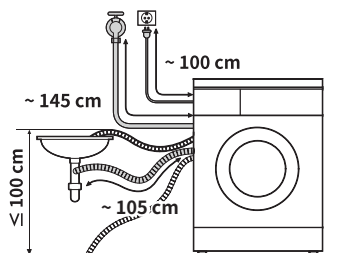

- Ak je odtoková hadica príliš dlhá, nesnažte sa ju zatlačiť do spotrebiča. Spôsobí to vznik nadmerného hluku.
- Ak montujete odtokovú hadicu do umývadla, pevne ju zaistíte lankom.

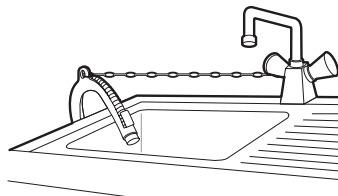

Prevádzka – prehľad

Používanie spotrebiča

Pred prvým práním vyberte prací program **Bavlna** a pridajte polovičnú dávku pracieho prostriedku. Spustíte spotrebič bez bielizne. Týmto sa z bubna odstráni možné usadeniny a voda, ktoré tam mohli zostať počas výroby.

- Roztriedte bielizeň a vložte ju do práčky.
 - Roztriedte bielizeň podľa typu textílie, stupňa znečistenia, farby a veľkosti náplne, pričom vezmite do úvahy aj objem práčky. Otvorte dvierka a bielizeň vložte do spotrebiča.
- Pridajte prací prostriedok alebo zmäččovací prostriedok.
 - Do zásuvky dávkovača pracieho prostriedku pridajte správne množstvo pracieho prostriedku. V prípade potreby pridajte do príslušných priehradiek zásuvky bielinidlo alebo aviváž.
- Spotrebič zapnite.
 - Stlačte tlačidlo **Napájanie** na zapnutie spotrebiča.
- Vyberte požadovaný cyklus.
 - Požadovaný cyklus vyberte opakovaným stláčaním tlačidla cyklov alebo otáčaním voliča cyklov.
 - Teraz vyberte teplotu prania a rýchlosť odstreďovania. Venujte pozornosť informáciám o starostlivosti o textil uvedeným na štítku vašej bielizne.
- Spustite cyklus.
 - Stlačením tlačidla **Štart/Pauza** sa cyklus spustí. Krátkym premiešaním bielizne bez vody spotrebič odváži hmotnosť náplne. Ak do **15 minút** nestlačíte tlačidlo **Štart/Pauza** spotrebič sa vypne a všetky nastavenia sa vymažú.
- Koniec cyklu.
 - Po dokončení cyklu zaznie melódia. Bielizeň ihneď vyberte z práčky, aby sa veľmi nepokročila. Pri vyberaní náplne zo spotrebiča skontrolujte, či sa v tesnení okolo dvierok nezachytili malé kusy bielizne.

Príprava bielizne

Na dosiahnutie najlepších výsledkov pri praní bielizeň roztriedte a potom pripravte v súlade so symbolmi na štítkoch bielizne.





Triedenie bielizne

- Na dosiahnutie čo najlepších výsledkov prania roztriedte bielizeň podľa štítku so spôsobom starostlivosti, na ktorom sú uvedené typ textilu a teplota prania. Nastavte rýchlosť odstreďovania na ich vypratíe.
- Stupeň znečistenia (vysoký, normálny, nízky): Oddelte bielizeň podľa stupňa znečistenia. Ak je to možné, neperte značne znečistené veci s mierne znečistenými vecami.
- Farba (biele, svetlé, tmavé): Perte osobitne tmavú alebo farbenú bielizeň oddelene od bielej alebo svetlej bielizne. Zmiešanie farebnej bielizne so svetlou bielizňou môže viesť k zafarbeniu alebo strate farieb svetlej bielizne
- Vyzrnená bavlna (látky uvoľňujúce vlákna, látky zbierajúce vlákna): Perte osobitne látky z vyzrnenej bavlny, ktoré uvoľňujú vlákna, oddelene od látok z vyzrnenej bavlny, ktoré zbierajú vlákna. Látky, ktoré uvoľňujú vlákna, môžu spôsobiť nahromadenie vlákien v látkach, ktoré zbierajú vlákna.

Kontrola štítkov s informáciami o starostlivosti o textil

Symbody na štítkoch starostlivosti o odev

Tieto symboly poskytujú informácie o textilnom zložení bielizne a pokyny na pranie.

Symbol	Pranie/typ textílie
	<ul style="list-style-type: none"> Normálne pranie Bavlna, zmiešaná textília
	<ul style="list-style-type: none"> Easy Care (Syntetika) Syntetika, zmiešaná textília
	<ul style="list-style-type: none"> Špeciálne jemné pranie Delicates (Jemná bielizeň)
	<ul style="list-style-type: none"> Pranie iba ručne Vlna, hodváb
	<ul style="list-style-type: none"> Neprať

POZNÁMKA

- Pod symbolmi sú uvedené informácie o type textílie a maximálne povolenej mechanickej záťaži.

Kontrola bielizne pred naložením

- V jednej dávke kombinujte veľké a malé veci. Najprv vložte veľké veci. Veľké veci by nemali tvoriť viac ako polovicu celkovej náplne.
- Neperte osobitne malé veci. Pridajte 1 - 2 podobné veci do dávky, aby sa zabránilo nevyváženej dávke.
- Nezabudnite vyprázdniť všetky vrecká. Predmety ako klince, vlasové sponky, zápalky, perá, mince a kľúče môžu poškodiť spotrebič aj bielizeň.

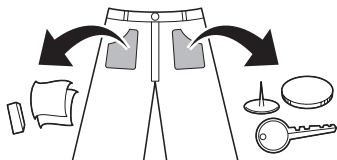

- Jemnú bielizeň (pančuchy, podprsenky s kosticami) perte v sieťke na pranie.
- Zapnite zipsy aj háčiky a zviažte šnúrky, aby sa tieto kusy bielizne nezachytili o ostatné kusy.
- Vopred odstráňte znečistenie a škvrny namočením bielizne s nečistotou a škvrnami do rozpusteného pracieho prostriedku a jej vykefovaním.
- Skontrolujte záhyby pružného tesnenia (sivé) a vyberte z neho všetky malé predmety.

! UPOZORNENIE

- Skontrolujte, či nedošlo k uviaznutiu bielizne medzi dvierkami a tesnením, v opačnom prípade sa bielizeň môže počas prania poškodiť.

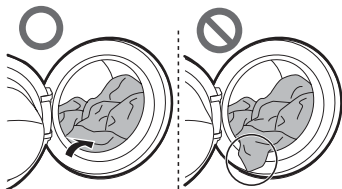

- Vyberte oblečenie alebo iné predmety z pružného tesnenia, aby ste zabránili poškodeniu oblečenia a tesnenia dvierok.

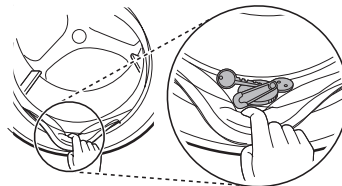

Pridanie pracieho prostriedku a aviváže



Dávkovanie pracieho prostriedku

- Prací prostriedok používajte podľa pokynov výrobcu pracieho prostriedku a vyberte ho podľa typu, farby, stupňa znečistenia textílie a teploty vody pri praní.
- Zmenšíte množstvo pracieho prostriedku, ak sa vytvára príliš veľa mydlín.
- Príliš veľké množstvo pracieho prostriedku vedie k nadmernému peneniu a to spôsobuje nedostatočné pranie.
- Keď používate tekutý prací prostriedok, dodržujte pokyny výrobcu pracieho prostriedku.
- Ak spustíte cyklus ihneď, môžete naliať tekutý prací prostriedok priamo do hlavnej zásuvky na prací prostriedok.
- Tekutý prací prostriedok nepoužívajte, ak chcete použiť funkciu **Odložený štart (Odložený štart)** alebo ak ste vybrali funkciu **Předpírka (Predpírka)**, pretože tekutina môže stuhnúť.
- Používanie pracieho prostriedku by sa malo prispôsobiť teplote a tvrdosti vody, ako aj veľkosti a stupňu znečistenia bielizne. Ak chcete dosiahnuť najlepšie výsledky, zabráňte vzniku nadmerného množstva mydlín.
- Pred výberom pracieho prostriedku a teploty vody si pozrite štítky na oblečení.
- Používajte iba prací prostriedok vhodný pre príslušný typ odevu:
 - Tekutý prací prostriedok je často navrhnutý a určený na špeciálne použitia, napr. na farebné textílie, vlnu, jemnú alebo tmavú bielizeň.
 - Práškový prací prostriedok je vhodný na všetky typy textílií.
 - Na dosiahnutie lepších výsledkov pri praní bielej a svetlej bielizne používajte práškový prací prostriedok s bielidlom.
 - Prací prostriedok sa na začiatku cyklu prania uvoľní zo zásuvky.

POZNÁMKA

- Nenechajte prací prostriedok stuhnúť. Môže to spôsobiť upchatie, nedostatočný výsledok pláchania alebo neželaný zápach.
- Plná náplň: podľa odporúčaní výrobcu.
- Čiastočná náplň: $\frac{3}{4}$ bežného množstva
- Minimálna náplň: $\frac{1}{2}$ plnej náplne

Pridanie pracieho prostriedku

- Prací prostriedok iba pre hlavné pranie ① → 
- Prací prostriedok pre predpirku ② a hlavné pranie ① →  • 

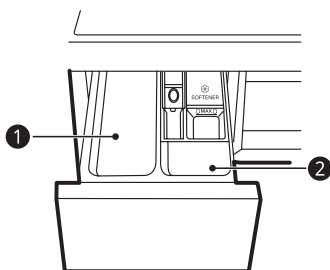
**POZNÁMKA**

- Používajte správne množstvo pracieho prostriedku. Príliš veľa pracieho prostriedku, bielidla alebo aviváže môže spôsobiť pretečenie.
- Pri voľbe **Predpirka (Predpirka)**, rozdeľte dávkovanie na $\frac{1}{3}$ pre predpirku a $\frac{2}{3}$ pre hlavné pranie.

Pridanie pracieho prostriedku

Pri praní bielizne je takisto dostupný prací prostriedok vo forme tablety.

- 1 Otvorte dverka a vložte tablety pracieho prostriedku do bubna.

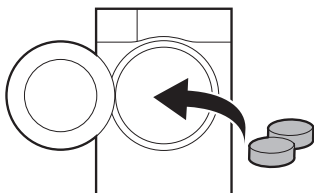

- 2 Vložte bielizeň do bubna a zatvorte dverka.

POZNÁMKA

- Tablety nevkładajte do zásuvky.

Pridanie aviváže

- Pridajte aviváž po rysku maximálnej náplne.

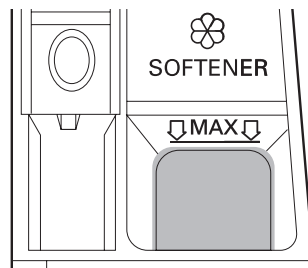

- Jemne zatvorte dávkovaciu zásuvku.
- Aviváž nenechávajte v zásuvke na prací prostriedok dlhšie ako 2 dni. Aviváž môže stuhnúť.
- Aviváž sa použije automaticky v poslednom cykle pláchania.
- Zásuvku neotvárajte, keď priteká voda do práčky.
- Nesmú sa používať rozpúšťadlá (napr. benzén atď.).

POZNÁMKA

- Naliatie nadmerného množstva aviváže nad rysku maximálnej náplne môže spôsobiť jej príliš skoré uvoľnenie, čo môže spôsobiť vznik škvŕn na bielizni.
- Nelejte aviváž priamo na bielizeň, pretože to môže spôsobiť vznik škvŕn na bielizni.

Pridanie zmäkčovača vody

Zmäkčovač vody ako prostriedok proti tvorbe vodného kameňa sa môže použiť na zníženie použitého množstva pracieho prostriedku v oblastiach s vysokou tvrdosťou vody.

- Najskôr pridajte prací prostriedok a potom pridajte zmäkčovač vody. Dávajte v súlade s množstvom uvedeným na obale.

Ovládací panel

Ovládací panel – funkcie

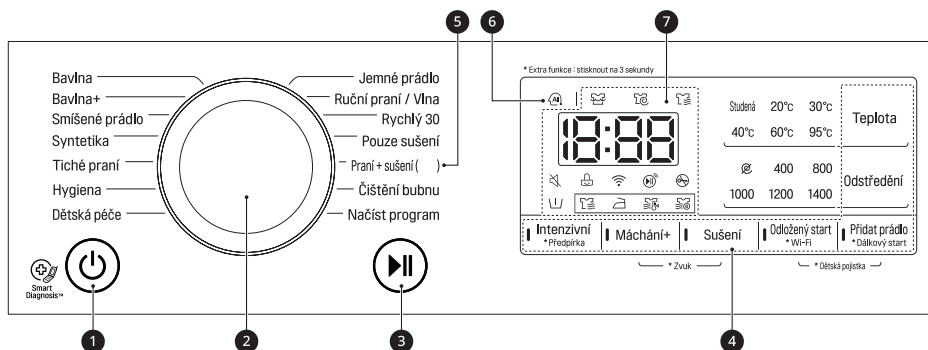

1 Tlačidlo Napájanie

- Stlačte tlačidlo **Napájanie** na zapnutie alebo vypnutie spotrebiča.

2 Volič programov

- Programy sú k dispozícii podľa typu bielizne.
- Pri zvolenom programe sa rozsvieti indikátor.

3 Tlačidlo Štart/Pauza

- Stlačením tlačidla **Štart/Pauza** spustíte alebo pozastavíte cyklus prania.
- Stlačením tlačidla **Štart/Pauza** dočasne zastavíte cyklus prania.

4 Ďalšie možnosti a funkcie

- Ďalšie možnosti a funkcie môžete použiť na prispôsobenie programov.
- Na použitie ďalších funkcií stlačte a držte stlačené príslušné tlačidlo po dobu 3 sekúnd. Na displeji sa rozsvieti príslušný symbol.
- Na použitie funkcie **Dálkový start (Dial'kový štart)**, pozri časť **INTELENTNÉ FUNKCIE**.
- Tu môžete vybrať dodatočné programy a pri vybranej možnosti sa rozsvieti indikátor.
 - : Tento symbol sa rozsvieti, keď sa spotrebič pripojí k domácej sieti Wi-Fi.





5 Praní + sušení (Pranie+Sušenie) ()

- () Udáva kapacitu sušenia, ktorá sa mení v závislosti od modelu.

6 AI DD

- AI DD poskytuje inteligentné pranie a odstreďovanie.
- sa aktivuje, keď sú zvolené a spustené programy **Bavlna**, **Smíšené prádlo (Zmiešaná bielizeň)** a **Syntetika**.

7 Displej

- Displej zobrazuje nastavenia, odhadovaný zostávajúci čas, možnosti a stavové hlásenia. Keď sa spotrebič zapne, na displeji sa rozsvietia predvolené nastavenia.
 - 18:88: Keď sa vyberie program, zobrazí sa predvolený čas vybraného programu. Predvolený čas je možné zmeniť v súlade s vybranou možnosťou.
 - : Keď sa perie bielizeň, rozsvieti sa tento symbol.
 - : Keď sa odstreďuje bielizeň po dokončení pracieho programu, rozsvieti sa tento symbol.
 - : Keď sa odstreďuje bielizeň za účelom odstránenia vody, rozsvieti sa tento symbol.
 - : Keď svieti tento symbol, dvierka nie je možné otvoriť.

Tabuľka programov

Program prania

Program	Bavlna	Max. náplň	podľa typu
Opis	Poskytuje lepší výsledok prania kombináciou rôznych pohybov bubna. Použite pre stálofarebné oblečenie (košele, nočné košele, pyžamá atď.) a náplň s bežne znečistenou bavlnenou bielizňou (spodná bielizeň).		
Správna teplota	40 °C (studená až 95 °C)		
Max. rýchlosť odstreďovania	1400 ot./min.		

Program	Bavlna+	Max. náplň	podľa typu
Opis	Poskytuje optimálny výsledok prania pre veľké množstvo bielizne s nižšou spotrebou energie. Použite pre stálofarebné oblečenie (košele, nočné košele, pyžamá atď.) a bežne znečistenú bavlnenú bielizeň (spodná bielizeň).		
Správna teplota	60 °C (studená až 60 °C)		
Max. rýchlosť odstreďovania	1400 ot./min.		

Program	Smiešané prádlo (Zmiešaná bielizeň)	Max. náplň	3 kg
Opis	Umožňuje pranie rôznych druhov textílií súčasne. Použitie pre rôzne druhy textílií okrem špeciálnych kusov bielizne (hodváb/jemná bielizeň, športové oblečenie, tmavé oblečenie, vlna, prikrývky/záclony).		
Správna teplota	40 °C (studená až 60 °C)		
Max. rýchlosť odstreďovania	1400 ot./min.		

Program	Syntetika	Max. náplň	3 kg
Opis	Vhodný na bežné tričká, ktoré po praní nepotrebnú žehlenie. Použitie pre polyamid, akryl, polyester.		
Správna teplota	40 °C (studená až 60 °C)		
Max. rýchlosť odstreďovania	1400 ot./min.		

Program	Tiché pranie (Tiché pranie)	Max. náplň	4,5 kg
Opis	Produkuje menej hluku a vibrácií a šetrí peniaze využívaním nočného elektrického prúdu. Použitie pre stálofarebnú bielizeň (košeľe, nočné košeľe, pyžama atď.) a mierne znečistenú bielu bavlnenú bielizeň (spodná bielizeň).		
Správna teplota	40 °C (studená až 60 °C)		
Max. rýchlosť odstreďovania	1000 ot./min.		

Program	Hygiena (Hygienické)	Max. náplň	3 kg
Opis	Bielizeň sa perie pri vysokej teplote.		
Správna teplota	60 °C		
Max. rýchlosť odstreďovania	1400 ot./min.		

Program	Dětská péče (Dětská starostlivost)	Max. náplň	4,5 kg
Opis	Odstráni sa odolné a bielkovinové škvrny a zabezpečí sa lepší výsledok pláchania.		
Správna teplota	60 °C		
Max. rýchlosť odstreďovania	1000 ot./min.		

Program	Jemné prádlo (Jemná bielizeň)	Max. náplň	2 kg
Opis	Vhodný pre jemné oblečenie, ako spodná bielizeň, blúzky atď.		
Správna teplota	20 °C (studená až 40 °C)		
Max. rýchlosť odstreďovania	800 ot./min.		

Program	Ruční prání/Vlna (Ručné pranie/Vlna)	Max. náplň	1,5 kg
Opis	Pre ručne a v práčke prateľné jemné oblečenie, ako prateľná vlna, dámske spodná bielizeň, šaty, atď. (Použite prací prostriedok pre v práčke prateľné vlnené oblečenia). Použitie pre vlnu, hodváb, ručne prateľné oblečenie, jemnú bielizeň, ktorá sa môže ľahko poškodiť.		
Správna teplota	30 °C (studená až 40 °C)		
Max. rýchlosť odstreďovania	800 ot./min.		

Program	Rychlý 30 (Rýchly 30)	Max. náplň	2 kg
Opis	Krátky prací cyklus, který je vhodný na malé množství bielizne a mírně znečištěné oblečení.		
Správná teplota	20 °C (studená až 40 °C)		
Max. rychlost' odstřed'ování	1400 ot./min.		

Program	Pouze sušení (Len sušenie)	Max. náplň	podľa typu (Sušit')
Opis	Na sušenie väčšiny náplní sa použijú automatické programy. Na dosiahnutie celkového vysušenia sa uistite, že sú jednotlivé položky náplne práčky z podobného materiálu a podobnej hrúbky.		
Správná teplota	-		
Max. rychlost' odstřed'ování	1400 ot./min.		

Program	Praní + sušení (Pranie+Sušenie)	Max. náplň	podľa typu (Sušit')
Opis	Poskytuje nepererušovaný proces prania a sušenia v rámci rovnakého programu. Použite na malé množství bielizne, které je možné vysušit.		
Správná teplota	40 °C (studená až 95 °C)		
Max. rychlost' odstřed'ování	1400 ot./min.		

Program	Čištění bubny (Čistenie bubna)
Opis	Toto je speciální funkce na čistenie vnútra vášho spotrebiča.

Program	Načíst program (Načítat' program)	Max. náplň	1 kus bielizne
Opis	Program Načíst program (Načítat' program) umožňuje načítat' nové a speciálne pracie programy do vašej práčky pomocou inteligentného telefónu. Predvolený program je zapnutý Máchní (Pláchanie) + Odstředění (Odstred'ovanie) .		
Správná teplota	-		
Max. rychlost' odstřed'ování	1400 ot./min.		

POZNÁMKA

- Nastavte správnú teplotu prania a rýchlosť odstred'ovania pre požadované programy.
- Pri praní vždy zohľadňujte informácie o starostlivosti uvedené na štítku vašich šiat/vašej bielizne.
- Skutočná maximálna rýchlosť odstred'ovania sa môže líšiť a to v závislosti od modelu, programu a podmienok naloženia.

Program sušenia

Program	Normální (Normálny režim) 
Opis	Tento program zvolíte na skrátenie doby sušenia a zníženie spotreby energie počas suchého cyklu pre bavlnené materiály. Použite na bavlnené alebo ľanové tkaniny, ako sú bavlnené uteráky, tričká.
Max. náplň	podľa typu

Program	Žehlení (Žehlenie) 
Opis	Vhodné na žehlenie s cieľom ľahko vysušiť oblečenie vo vlhkom stave. Použite na bavlnené alebo ľanové textilie, ktoré sú po skončení programu pripravené na žehlenie.
Max. náplň	podľa typu

Program	Chladný vzduch (Chladným vzduchom) 
Opis	Vhodné na sušenie pri nízkej teplote na zabránenie poškodeniu oblečenia. Použite na textil, syntetické vlákna, ktoré nevyžadujú náročnú starostlivosť.
Max. náplň	3,5 kg

Program	Normální Eco (Normálny Eko) 
Opis	Vhodné pre program úsporného sušenia. Použite na bavlnené alebo ľanové tkaniny, ako sú bavlnené uteráky, tričká.
Max. náplň	podľa typu

Program	Časované sušení 30 min. (Časované sušenie 30 min.)	Časované sušení 60 min. (Časované sušenie 60 min.)	Časované sušení 120 min. (Časované sušenie 120 min.)
Opis	Čas sušenia môžete nastaviť podľa maximálnej dávky.		
Max. náplň	1 kg	2 kg	4 kg

Volič programu nastavte na „Pranie : **Bavlna+**, 60 °C“ a „Sušenie : **Normální Eco Dry (Normálny Eko)** “ na skúšku v súlade s **EN50229**.

POZNÁMKA

- Vyberte maximálnu rýchlosť odstreďovania programu prania, aby sa bielizeň vysušila.
- Ak množstvo bielizne, ktorá sa má oprat' a vysušiť v jednom programe, neprekračuje maximálnu povolenú hmotnosť pre program sušenia, odporúčame uskutočniť pranie a sušenie neprerušene za sebou.
- Výsledky testu závisia od tlaku vody, tvrdosti vody, teploty privádzanej vody, teploty miestnosti, typu a množstva bielizne, typu a množstva pracieho prostriedku a kolísania v hlavnom elektrickom prívode a vybraných dodatočných možností.
- Odporúča sa použitie neutrálneho pracieho prostriedku.
- Skutočná teplota vody pri praní sa môže odlišovať od teploty vody pracích programov uvedených v tabuľke.

Ďalšie možnosti

Program	Předpírka (Predpírka)	Odložený start (Odložený štart)	Přidat prádlo (Pridať bielizeň)	Máchání+ (Pláchanie+)	Intenzivní (Intenzívny)	Sušení (Sušenie)
Bavlna	●	●	●	●	●	●
Bavlna+	●	●	●	●		●
Smišené prádlo (Zmiešaná bielizeň)	●	●	●	●	●	●
Syntetika	●	●	●	●	●	●
Tiché praní (Tiché pranie)		●	●	●	●	●
Hygiena (Hygienické)		●	●	●	●	●
Dětská péče (Detská starostlivosť)		●	●	●	●	●
Jemné prádlo (Jemná bielizeň)		●	●	●	●	
Ruční praní/Vlna (Ručné pranie/ Vlna)		●	●	●	●	
Rychlý 30 (Rýchly 30)	●	●	●	●	●	●
Pouze sušení (Len sušenie)		●	●			●
Praní + sušení (Pranie+Sušenie)	●	●	●	●	●	●
Čištění bubny (Čistenie bubna)						
Načíst program (Načítať program)		●	●	●		●

* Táto možnosť sa automaticky pridá do programu a nie je možné zrušiť jej výber.

Ďalšie možnosti a funkcie

Ďalšie možnosti a funkcie môžete použiť na prispôsobenie programov.

Předpírka (Predpierka)

Túto možnosť použite na pranie značne znečistenej bielizne.

- 1 Stlačte tlačidlo **Napájanie**.
- 2 Vyberte program prania.
- 3 Stlačte tlačidlo **Předpírka (Predpierka)** na 3 sekundy.
- 4 Stlačte tlačidlo **Štart/Pauza**.

Máchání (Pláchanie)

Túto možnosť použite na voľbu počtu pláchaní stlačením tlačidla **Máchání+ (Pláchanie+)**. Táto možnosť sa odporúča pre ľudí s alergiou na pracie prostriedky.



Máchání+ (Pláchanie+)

Túto možnosť použite na zapnutie/vypnutie pláchania.

Sušení (Sušenie)

Na sušenie väčšiny typov bielizne môžete použiť automatické programy. Elektronické snímače merajú teplotu výparov, na základe čoho sa primerane zvyšuje alebo znižuje teplota sušenia, skracuje sa reakčný čas a ovládanie teploty je presnejšie.

- kohútika studenej vody musí zostať počas cyklov sušenia.
- Výber automatického procesu z prania na sušenie je v prípade tejto práčky jednoduchý.
- Na dosiahnutie celkového vysušenia sa uistite, že sú jednotlivé položky náplne práčky z podobného materiálu a podobnej hrúbky.
- Práčku nepreťažujte preplnením bubna. Jednotlivé položky sa musia v bubne voľne otáčať.
- Ak chcete otvoriť dvierka a vybrať bielizeň pred dokončením programu, nezabudnite stlačiť tlačidlo **Štart/Pauza**.
- Stlačením tlačidla **Sušení (Sušenie)** môžete zvoliť: **Normální (Normálny režim)-Časované (30-60-120)-Žehlení (Žehlenie)-Chladný vzduch (Chladným vzduchom)-Normální Eco (Normálny Eko)**.

- Program sušenia môže trvať až 7 hodín.
- Čas sušenia slúži ako pomôcka na manuálne nastavenie práčky na sušenie.
- Po dokončení sušenia sa zobrazí symbol . Symbol  znamená menšiu mieru pokrčenia. Program sušenia je už hotový. Stlačte ľubovoľné tlačidlo a vyberte oblečenie. Ak nestlačíte tlačidlo **Štart/Pauza**, program sa ukončí približne po 4 hodinách.

Vlnená bielizeň

Vlnenú bielizeň nesušte v sušičke. Oblečenie natiahnite do pôvodného tvaru a vysušte ho rozprestreté.

Tkané a pletené textilie

Niektoré tkané a pletené textilie sa môžu do určitej miery zraziť v závislosti od kvality materiálu.

Tieto textilie po sušení okamžite rozprestrite.

Syntetické a nekrčivé textilie

Práčku nepreplňajte.

Oblečenie z nekrčivých textílií vyberte hneď, ako sa práčka zastaví, aby sa nepokrčilo.

Detské oblečenie a nočná bielizeň

Vždy si prečítajte a dodržujte pokyny výrobcu.

Guma a plast

V práčke nesušte žiadne oblečenie, ktoré obsahuje gumu alebo plast alebo je z týchto materiálov vyrobené, napríklad:

- Zástery, podbradníky, návky na stoličky,
- Záclony a obrusy,
- Kúpeľňové rohožky.

Sklolamináty

V práčke nesušte položky zo skleneného vlákna. Sklenené čiastočky, ktoré zostanú v práčke, sa môžu zachytiť na oblečení a spôsobiť podráždenie pokožky.

POZNÁMKY

- Keď vypnete sušiaci cyklus práčky, motor sušiacieho ventilátora môže zostať v činnosti kvôli vlastnej ochrane na 60 sekúnd.
- Pri vyberaní oblečenia z práčky buďte opatrní, pretože oblečenie aj samotná práčka môžu byť horúce.

- Odhadovaná doba sušenia pri automatickom cykle sa líši od skutočného času sušenia. Druhu tkaniny, veľkosti zaťaženia a suchosť vybraný ovplyvniť dobu schnutia.
- Ak vyberiete možnosť Len sušenie, odstredovanie sa spustí automaticky, aby sa šetrila energia.

Intenzivní (Intenzívny)

Túto možnosť použite na pranie značne znečistenej bielizne.

- 1 Stlačte tlačidlo **Napájanie**.
- 2 Vyberte program prania.
- 3 Stlačte tlačidlo **Intenzivní (Intenzívny)**.
- 4 Stlačte tlačidlo **Štart/Pauza**.

Odložený start (Odložený štart)

Túto funkciu použite na automatické spustenie a ukončenie činnosti spotrebiča po uplynutí určeného časového intervalu.

- 1 Stlačte tlačidlo **Napájanie**.
- 2 Vyberte program prania.
- 3 Stlačte tlačidlo **Odložený start (Odložený štart)** na nastavenie požadovaného času.
- 4 Stlačte tlačidlo **Štart/Pauza**.

POZNÁMKA

- Čas oneskorenia je čas do konca programu, nie čas spustenia programu. Skutočná doba prevádzky sa môže líšiť v závislosti od teploty vody, bielizne a ďalších faktorov.
- Na zrušenie tejto funkcie je potrebné stlačiť tlačidlo **Napájanie**.
- Pri tejto voľbe nepoužívajte tekuté prací prostriedok.

Wi-Fi

Keď je vytvorené spojenie s WLAN, na ovládacom paneli sa rozsvieti symbol **Wi-Fi**.

Přidat prádlo (Pridať bielizeň)

Túto možnosť použite na pridanie alebo odstránenie bielizne potom, čo sa spustil prací program.

- 1 Po rozsvietení LED signalizácie stlačte tlačidlo **Přidat prádlo (Pridať bielizeň)**.
- 2 Otvorte dvierka potom, ako sa samé odomknú.
- 3 Pridajte alebo vyberte bielizeň.
- 4 Zatvorte dvere a stlačte tlačidlo **Štart/Pauza**.

POZNÁMKA

- Keď je v bubne vysoká teplota alebo vysoká hladina vody, dvierka zostávajú z bezpečnostných dôvodov uzamknuté. Vtedy nie je možné pridávať žiadnu bielizeň.

Teplota

Túto možnosť použite na voľbu teploty prania a pláchania v kombinácii s vybraným programom. Stlačte toto tlačidlo, kým sa nerozsvieti požadované nastavenie. Na všetky pláchania sa používa studená voda z vodovodu.

- Vyberte vhodnú teplotu vody pre typ bielizne, ktorú periete. Najlepšie výsledky dosiahnete, keď budete dodržiavať informácie na štítkoch na textilie.

Odstředění (Odstredovanie)

Túto možnosť použite na zmenu sily odstredovania. Opakovaným stláčaním tlačidla **Odstředění (Odstredovanie)** zmeníte úroveň rýchlosti otáčok.

- 1 Stlačte tlačidlo **Napájanie**.
- 2 Vyberte program prania.
- 3 Stláčaním tlačidla **Odstředění (Odstredovanie)** vyberte rýchlosť odstredovania.
- 4 Stlačte tlačidlo **Štart/Pauza**.

POZNÁMKA

- Ak vyberiete možnosť **Ne (Nie)**, bubon sa bude krátko točiť, aby sa rýchlo odstredila voda.

Zvuk (Zapnutie/vypnutie pípania)

Táto funkcia sa vykonáva iba vtedy, keď je zariadenie v prevádzke.

- Ak chcete nastaviť funkciu, naraz stlačte na 3 sekundy tlačidlá **Máchání+** (**Pláchanie+**) a **Sušení** (**Sušenie**).

POZNÁMKA

- Keď už je raz táto funkcia nastavená, uchová sa aj po vypnutí napájania.
- Ak chcete zvukovú signalizáciu vypnúť, jednoducho proces zopakujte.

Dětská pojistka (Detská poistka)

Prostredníctvom tejto funkcie môžete vypnúť ovládacie prvky. Pomocou tejto funkcie zabránite tomu, aby mohli deti zmeniť cyklus alebo ovládať tento spotrebič.

POZNÁMKA

- Keď je nastavená táto funkcia, všetky tlačidlá sú zablokované okrem tlačidla **Napájanie**.
- Keď sú ovládacie prvky uzamknuté, na displeji sa počas prania striedavo zobrazujú \square a zostávajúci čas, ak je detská poistka zapnutá.
- Vypnutím napájania sa táto funkcia nezruší. Funkciu musíte vypnúť, aby boli aktívne všetky ostatné funkcie.

Uzamknutie ovládacieho panela

- 1 Zapnite napájanie.
- 2 Ak chcete aktivovať túto funkciu, naraz stlačte na 3 sekundy tlačidlá **Odložený start** (**Odložený štart**) a **Přidat prádlo** (**Pridať bielizeň**).
 - Ozve sa zvuková signalizácia a na displeji sa zobrazí \square .

Odomknutie ovládacieho panela

- 1 Zapnite napájanie.
- 2 Ak chcete deaktivovať túto funkciu, naraz stlačte na 3 sekundy tlačidlá **Odložený start** (**Odložený štart**) a **Přidat prádlo** (**Pridať bielizeň**).

Používanie aplikácie LG SmartThinQ

Táto funkcia je dostupná iba v prípade modelu s označením  alebo logom .

Pred používaním aplikácie LG SmartThinQ

1 Skontrolujte vzdialenosť medzi spotrebičom a bezdrôtovým smerovačom (sieť WLAN).

- Ak je vzdialenosť medzi spotrebičom a bezdrôtovým smerovačom príliš veľká, sila signálu je slabá. V tomto prípade môže registrácia trvať dlho alebo inštalácia aplikácie zlyhá.

2 Vypnite **Mobilné dáta** na svojom smartfóne.

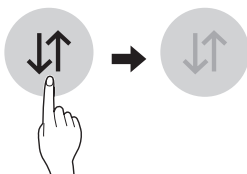

3 Pripojte váš smartfón k bezdrôtovému smerovaču.

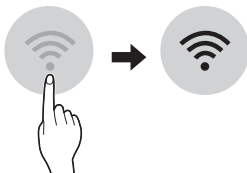

POZNÁMKA

- Ak chcete overiť pripojenie k sieti Wi-Fi skontrolujte, či na ovládacom paneli svieti ikona **Wi-Fi** .
- Tento spotrebič podporuje len 2,4 GHz sieť Wi-Fi. Ak chcete skontrolovať sieťovú frekvenciu, obráťte sa na poskytovateľa internetových služieb alebo na príručku k bezdrôtovému smerovaču.
- **LG SmartThinQ** nenesie zodpovednosť za akékoľvek problémy s pripojením k sieti alebo za akékoľvek chyby, poruchy alebo chyby spôsobené pripojením k sieti.

- Ak má zariadenie problémy s pripojením k sieti WiFi, možno je príliš ďaleko od routera. Ak chcete zosilniť signál siete WiFi, kúpte si predlžovač dosahu WiFi signálu.
- Sieť WiFi sa nemusí pripojiť alebo spojenie môže byť prerušované kvôli domácejmu prostrediu siete.
- Pripojenie k sieti môže byť chybné kvôli poskytovateľovi internetových služieb.
- Spomaľovať službu bezdrôtovej siete môže aj prostredie bezdrôtových sietí v okolí.
- Spotrebič nemožno registrovať kvôli problémom s bezdrôtovým prenosom signálu. Odpojte spotrebič, aspoň minútu počkajte a skúste znova.
- Ak je aktivovaný firewall na bezdrôtovom smerovači, vypnite ho alebo do neho pridajte výnimku.
- Názov bezdrôtovej siete (SSID) by mal byť kombináciou anglických písmen a čísiel. (Nepoužívajte špeciálne znaky)
- Používateľské rozhranie smartfónu (UI) sa môže líšiť v závislosti od mobilného operačného systému (OS) a výrobcu.
- Ak je bezpečnostný protokol smerovača nastavený na **WEP**, nastavenie siete sa vám nemusí podať. Zmeňte bezpečnostný protokol na iný (odporúčame **WPA2**) a znovu zaregistrujte produkt.

Inštalácia aplikácie LG SmartThinQ

V obchode Google Play alebo Apple App v smartfóne si vyhľadajte aplikáciu **LG SmartThinQ**. Aplikáciu si prevezmite a nainštalujte podľa pokynov.

Funkcia Wi-Fi

So zariadením komunikujte pomocou smartfónu, použitím príslušných funkcií.

Cyklus práčky (Dálkový štart (Dialkový štart), Načít program (Načítať program))

Nastavte alebo stiahnite preferovaný program. Budete ho môcť spustiť aj na diaľku.

Sprievodca čistením bubna

Táto funkcia ukazuje, koľko cyklov zostáva do spustenia cyklu **Čistenie bubnu (Čistenie bubna)**.

Sledovanie spotreby energie

Skontrolujte spotrebu energie nedávno použitých programov a priemernú mesačnú spotrebu energie.

Smart Diagnosis

Táto funkcia poskytuje užitočné informácie na diagnostikovanie a riešenie problémov s práčkou na základe informácií o jej používaní.

Nastavenia

K dispozícii sú rôzne funkcie.

Odosielanie upozornení

Táto funkcia slúži na uvádzanie stavových upozornení tak, že používateľ môže zistiť stav spotrebiča. Upozornenia sa spúšťajú, dokonca aj keď je aplikácia **LG SmartThinQ** vypnutá.

POZNÁMKA

- Ak zmeníte váš bezdrôtový smerovač, poskytovateľa internetových služieb alebo heslo z aplikácie **LG SmartThinQ**, zmažte registrovaný spotrebič a tento zaregistrujte znovu.
- Táto aplikácia podlieha zmenám za účelom vylepšenia spotrebiča bez oznámenia používateľom.
- Vlastnosti spotrebiča sa môžu u rôznych modelov líšiť.

Používanie spotrebiča na diaľku

Diaľkový start (Diaľkový štart)

Spotrebič môžete pomocou smartfónu ovládať na diaľku. Zároveň môžete skontrolovať priebeh programu, aby ste vedeli, koľko zostáva do jeho skončenia.

Použitie tejto funkcie

- 1 Stlačte tlačidlo **Napájanie**.
- 2 Bielizeň vložte do bubna.
- 3 Stlačte a podržte tlačidlo **Diaľkový start (Diaľkový štart)** po dobu 3 sekúnd na aktiváciu tejto funkcie.

- 4 Spustíte cyklus z aplikácie **LG SmartThinQ** na vašom smartfóne.

POZNÁMKA

- Keď je táto funkcia už raz aktivovaná, môžete spúšťať cyklus z aplikácie **LG SmartThinQ** na vašom smartfóne. Ak sa cyklus nespustil, zariadenie bude čakať na spustenie cyklu kým nie je na diaľku pomocou aplikácie vypnuté, alebo je táto funkcia deaktivovaná.
- Keď je táto funkcia zapnutá, dvierka sa automaticky uzamknú.

Deaktivácia tejto funkcie

Keď je táto funkcia aktivovaná, stlačte a po dobu 3 sekúnd držte stlačené tlačidlo **Diaľkový start (Diaľkový štart)** na deaktiváciu tejto funkcie. Túto funkcie je možné vypnúť, aby sa spotrebič mohol používať manuálne.

Načít program (Načítať program)

Môžete načítať nový a špeciálny cyklus, ktorý nie je zahrnutý do základnej ponuky cyklov v danom spotrebiči.

Do spotrebičov, ktoré sú úspešne zaregistrované, je možné načítať rôzne špeciálne cykly špecifické pre daný spotrebič.

V spotrebiči nemôže byť uložený viac ako jeden cyklus naraz.

Po skončení sťahovanie cyklu do spotrebiča, je tento uložený až kým sa nestiahne nový cyklus.

Špecifikácia bezdrôtového modulu LAN

Model	LCW-004
Rozsah frekvencie	2412 až 2472 MHz
Výstupný výkon (max.)	IEEE 802.11b: 17,82 dBm IEEE 802.11g: 17,72 dBm IEEE 802.11n: 16,61 dBm

Verzia softvéru bezdrôtovej funkcie: V 1.0

Používateľ by mal vziať do úvahy to, že toto zariadenie by sa malo nainštalovať a používať s minimálnou vzdialenosťou 20 cm medzi zariadením a telesom.

Vyhlasenie o zhode



Spoločnosť LG Electronics týmto vyhlasuje, že rádiové vybavenie typu Práčka je v súlade so smernicou 2014/53/EU. Úplné znenie vyhlásenia o zhode v rámci EÚ je dostupné na nasledujúcej internetovej adrese:

<http://www.lg.com/global/support/cedoc/cedoc#>

LG Electronics European Shared Service Centre B.V

Krijgsman 1

1186 DM Amstelveen

Holandsko

Spotreba v pohotovostnom režime

Spotreba v pohotovostnom režime	0,5 W
Spotreba energie v úspornom režime	2,0 W
Časové obdobie, po ktorom sa prostredníctvom funkcie riadenia výkonu alebo podobnej funkcie zariadenie automaticky prepne do režimu pohotovosti a/alebo vypnutého stavu a/alebo stavu pohotovosti pri zapojení v sieti	20 min.

Informácie o softvéri typu Open Source

Ak chcete získať zdrojový kód, ktorý sa poskytuje na základe licencie GPL, LGPL, MPL a ďalších licencií typu Open Source (s otvoreným zdrojovým kódom) a ktorý je obsiahnutý v tomto produkte, navštívte webovú lokalitu <http://opensource.lge.com>.

Okrem zdrojového kódu si taktiež môžete prevziať všetky uvedené licenčné podmienky, upozornenia týkajúce sa zrieknutia záruky a autorských práv.

Spoločnosť LG Electronics vám tiež poskytne kód otvoreného zdroja na disku CD-ROM za poplatok, ktorý bude pokrývať náklady na takúto distribúciu (ako sú náklady na médiá, doručenie a manipuláciu), a to na základe e-mailovej žiadosti odoslanej na opensource@lge.com. Táto ponuka platí tri roky od posledného odoslania tohto produktu. Táto ponuka platí pre každého, komu bola táto informácia doručená.

Inteligentná diagnostika Smart Diagnosis pomocou inteligentného telefónu

Táto funkcia je dostupná iba v prípade modelu s označením alebo logom .

Túto funkciu môžete použiť v prípade, ak potrebujete presnú diagnostiku informačného centra spoločnosti LG Electronics v prípade poruchy alebo zlyhania spotrebiča.

Túto funkciu nie je možné zapnúť kým spotrebič nie je zapojený do napájania. Pokiaľ sa spotrebič nedá zapnúť, musí sa vykonať riešenie problémov bez použitia tejto funkcie.

Používanie funkcie Smart Diagnosis

Inteligentná diagnostika Smart Diagnosis prostredníctvom zákazníckeho informačného centra

Túto funkciu môžete použiť v prípade, ak potrebujete presnú diagnostiku informačného centra spoločnosti LG Electronics v prípade poruchy alebo zlyhania spotrebiča. Túto funkciu použite len vtedy, keď chcete kontaktovať zástupcu servisu, nie počas normálnej prevádzky.

- 1 Stlačte tlačidlo **Napájanie** na zapnutie spotrebiča.
 - Nestláčajte žiadne iné tlačidlá.
- 2 Keď dostanete pokyn z kontaktného strediska, priložte mikrofón vášho telefónu k ikone **Smart Diagnosis**.

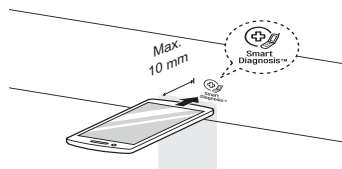

- 3 Stlačte a na 3 sekundy podržte tlačidlá **Teplota**.

- 4 Telefón držte na mieste, až kým sa nedokončí prenos tónu. Zobrazí sa zostávajúci čas na prenos údajov.
 - Ak chcete dosiahnuť najlepšie výsledky, nehýbte telefónom, kým prebieha prenos tónov.
 - Ak sa kontaktnému stredisku nepodarí získať presný záznam údajov, budete musieť celý postup zopakovať.
- 5 Po dokončení odpočítavania a prenosu tónov ďalej komunikujte so zástupcom kontaktného strediska, ktorý vám poskytne pomoc na základe informácií prenesených na analýzu.

POZNÁMKA

- Táto funkcia závisí od kvality telefonického spojenia.
- Ak použijete pevnú linku, kvalita komunikácie so zástupcom bude vyššia, vďaka čomu budete môcť získať aj lepšiu úroveň služieb.
- Ak údaje inteligentnej diagnostiky nebude možné sprostredkovať v dostatočnom rozsahu, napríklad kvôli nízkej kvalite hovoru, nezískate najlepšiu úroveň služieb inteligentnej diagnostiky.

! VAROVANIE

- Pred čistením spotrebič odpojte z elektrickej zásuvky, aby ste predišli riziku zasiahnutia elektrickým prúdom. Ak nebudete rešpektovať toto varovanie, môže dôjsť k závažnému zraneniu, požiaru, zásahu elektrickým prúdom alebo usmrteniu.
- Na čistenie spotrebiča nikdy nepoužívajte agresívne chemikálie, abrazívne čistiace prostriedky ani rozpúšťadlá. Môžu poškodiť povrch.

Čistenie po každom praní

Starostlivosť po dokončení prania

- Po ukončení cyklu utrite dvierka a vnútro tesnenia dvierok, aby nezostali vlhké.
- Dvierka nechajte mierne otvorené, aby sa vysušilo vnútro bubna.
- Povrch spotrebiča utrite suchou handričkou, aby ste odstránili všetku vlhkosť.

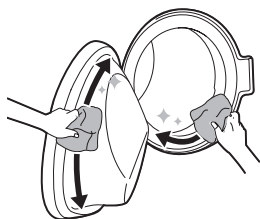

! VAROVANIE

- Nechajte dvierka otvorené, aby sa vysušilo vnútro bubna, ale len vtedy, ak je to bezpečné a deti sú pod dozorom.

Čistenie vonkajšieho povrchu

Správna starostlivosť o spotrebič môže predĺžiť jeho životnosť.

Vonkajší povrch

- Ihneď utrite akúkoľvek rozliatu tekutinu. Utrite ho vlhkou handričkou.
- Utrite ho vlhkou handričkou a potom znova suchou handričkou, pričom sa uistite, že sa v spojoch ani štrbinách nenachádza žiadna vlhkosť.
- Na povrch ani na displej netlačte ostrými predmetmi.

Dvierka

- Dvierka utrite zvonku aj zvnútra vlhkou handričkou a potom ich utrite dosucha mäkkou handričkou.

! VAROVANIE

- Nepokúšajte sa oddeľovať žiadne panely ani rozoberať spotrebič. Na ovládanie spotrebiča pomocou ovládacieho panela nepoužívajte ostré predmety.

Čistenie vnútorného priestoru

- Uterákom alebo mäkkou handričkou utrite povrch okolo dvierok práčky a sklo dvierok.
- Bielizeň vyberte zo spotrebiča ihneď po dokončení cyklu. Ak necháte vlhkú bielizeň v spotrebiči, môže sa pokrčiť, zafarbiť alebo zatuhnúť.

Pravidelné čistenie spotrebiča

Čištění bubny (Čistenie bubna)

Túto funkciu použite na čistenie vnútra spotrebiča.

Pri tomto programe sa používa väčšie množstvo vody a vyššia rýchlosť odstreďovania. Vykonajte túto funkciu raz mesačne (alebo častejšie v prípade potreby) na odstránenie nahromadeného pracieho prostriedku a iných usadení.

- 1 Vyberte všetko oblečenie alebo položky zo spotrebiča a zatvorte dvierka.
- 2 Otvorte zásuvku dávkovača a pridajte prostriedok – prášok proti tvorbe vodného kameňa do priehradky na hlavné pranie.
 - Tablety vložte do bubna.

- 3 Pomaly zatvorte zásuvku dávkovača.
- 4 Zapnite napájanie spotrebiča a potom vyberte **Čištění bubnu (Čistenie bubna)**.
 - ECL sa zobrazí na displeji.
- 5 Stlačením tlačidla **Štart/Pauza** spustíte spotrebič.
- 6 Po skončení programu nechajte dverka otvorené, aby dverka, flexibilné tesnenie aj sklo dverok mohli vyschnúť.

! VAROVANIE

- Dverka nechávajú za účelom vyschnutia vnútra spotrebiča otvorené iba vtedy, keď sú deti pod dozorom.

Čistenie filtra prívodnej hadice

Filter prívodu vody zbiera vodný kameň alebo akékoľvek malé objekty, ktoré sa môžu nachádzať vo vode privádzanej do spotrebiča. Pravidelne čistite filter prívodu vody.

POZNÁMKA

- Ak budete dlhší čas preč (napr. na dovolenke), vypnite prívod vody, najmä ak nie je v blízkosti spotrebiča odtok vody (otvor).
- Ak do zásuvky na prací prostriedok neprieká voda, na ovládacom paneli sa zobrazí chybové hlásenie IE.
- Ak je voda veľmi tvrdá alebo obsahuje stopy vodného kameňa, filter na strane prívodu vody sa môže upchať.

- 1 Zatvorte prívod vody a odskrutkujte prívodnú hadicu.

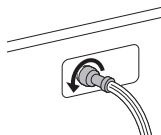

- 2 Filter vyčistite použitím stredne tvrdej (medium) zubnej kefky.

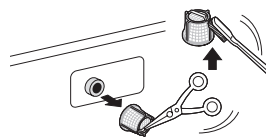

Čistenie filtra odtokového čerpadla

Vo filtri odtokového čerpadla sa zachytávajú vlákna a malé predmety, ktoré boli omylom vložené do spotrebiča spolu s bielizňou. Pravidelne kontrolujte, či je filter čistý, aby spotrebič fungoval bez problémov.

Pred čistením filtra odtokového čerpadla počkajte, kým voda vychladne. Otvorte dverka v prípade núdze alebo vykonajte núdzovú evakuáciu.

- 1 Odpojte spotrebič.
- 2 Otvorte kryt a vytiahnite hadičku.

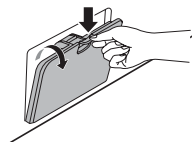

- 3 Odskrutkujte zátku odtokovej hadičky ①, a potom nechajte odtečť vodu. Pomaly odskrutkujte filter odtokového čerpadla ② na odtok vody a odstráňte malé objekty.

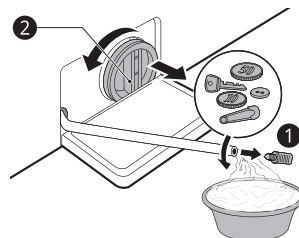

- 4 Po vyčistení filtra odtokového čerpadla vyberte filter odtokového čerpadla a vložte zátku odtokovej hadičky.
 - 5 Zatvorte kryt.
- ! UPOZORNENIE**
- Pri vypúšťaní vody buďte opatrní, pretože môže byť horúca.
 - Raz mesačne spustíte program Čistenie bubna (v prípade potreby častejšie), aby sa odstránili zvyšky pracieho prostriedku a iné usadeniny.
- 3 Ak chcete vyčistiť otvor na zásuvku, použite handričku alebo malú nekovovú kefku.
 - Odstráňte všetky usadeniny z hornej aj dolnej časti otvoru.
 - 4 Mäkkou handričkou alebo uterákom poutierajte všetku vlhkosť z výklenku zásuvky na prací prostriedok.
 - 5 Opätovne nainštalujte súčasti zásuvky do správnych priehradiek a zásuvku zasuňte.

Čistenie zásuvky dávkovača

Prací prostriedok a aviváž sa môžu usadzovať v zásuvke dávkovača. Raz alebo dvakrát mesačne vyťahnite zásuvku, vyberte vložky a skontrolujte prítomnosť usadenín.

- 1 Zásuvku dávkovača pracieho prostriedku vyberiete tak, že ju ťaháte rovným ťahom k sebe, až kým sa zastaví.
 - Odstráňte zásuvku počas stláčania tlačidla uvoľnenia vnútri zásuvky na prací prostriedok.

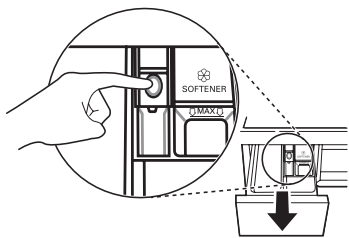

- 2 Vyberte nánosy a usadeniny pracieho prostriedku a zmäkčovacieho prostriedku.
 - Na odstránenie nánosov a usadenín pracieho prostriedku a zmäkčovacieho prostriedku umyte zásuvku a súčasti zásuvky teplou vodou. Na čistenie zásuvky dávkovača používajte iba vodu. Potom vysušte zásuvku a jej súčasti mäkkou handričkou alebo utierkou.

Skôr ako zavoláte servis

Používanie spotrebiča môže viesť k chybám a poruchám. Nasledujúca tabuľka obsahuje možné príčiny a poznámky na vyriešenie chybového hlásenia alebo poruchy. Väčšinu problémov môžete vyriešiť svojpomocne, čím ušetríte čas a peniaze, keďže nemusíte volať servisné stredisko spoločnosti LG Electronics. Nasledujúca tabuľka by vám mala pomôcť pri riešení problémov.

Chybové hlásenia

Spotrebič je vybavený systémom automatického monitorovania chýb na zistenie a diagnostiku problémov v ranom štádiu. Ak spotrebič nepracuje správne alebo nepracuje vôbec, skôr, ako zavoláte servisné stredisko spoločnosti LG Electronics, postupujte podľa informácií uvedených v nasledujúcej časti.

Prejavy problému	Možné príčiny a riešenie
IE CHYBA PRÍVODU	Na danom mieste nie je dostatočný prívod vody. Voda nepriteká do spotrebiča alebo priteká pomaly. <ul style="list-style-type: none"> Skúste použiť iný prívod v domácnosti.
	Kohútik prívodu vody nie je úplne otvorený. Voda nepriteká do spotrebiča alebo priteká pomaly. <ul style="list-style-type: none"> Kohútik otvorte úplne.
	Prívodná hadica alebo hadice sú zalomené. <ul style="list-style-type: none"> Vyrovajte hadicu alebo opätovne nainštalujte prívodnú hadicu
	Filter prívodných hadíc je upchatý. <ul style="list-style-type: none"> Skontrolujte a vyčistite filter prívodnej hadice.
	Ak dôjde k úniku vody v prívodnej hadici so systémom na ochranu proti úniku vody, indikátor začne svietiť načerveno. <ul style="list-style-type: none"> Vymeňte prívodnú hadicu so systémom na ochranu proti úniku vody.
IE CHYBA ODTOKU VODY	Odtoková hadica je zalomená alebo upchatá. Voda zo spotrebiča neodteká alebo odteká pomaly. <ul style="list-style-type: none"> Vyčistite a vyrovajte odtokovú hadicu.
	Odtokový filter je upchatý. <ul style="list-style-type: none"> Skontrolujte a vyčistite odtokový filter.
UE CHYBA NEROVNOVÁHY	Spotrebič je vybavený systémom, ktorý zistí a skoriguje nerovnováhu v spotrebiči. <ul style="list-style-type: none"> Na konci cyklu môže byť bielizeň príliš vlhká, opätovne usporiadajte naloženie, aby bolo možné vykonať správne odstreďovanie. Zatvorte dvierka a stlačte tlačidlo Štart/Pauza. Môže trvať pár minút, kým spotrebič začne odstreďovanie. Dvierka musia byť uzamknuté, aby bolo možné doceliť odstreďovanie.
	Príliš málo náplne. Systém môže zastaviť odstreďovanie alebo dokonca celkom prerušiť cyklus odstreďovania, ak sú naložené jednotlivé ťažké veci (napr. predložka do kúpeľne, župan atď.). <ul style="list-style-type: none"> Pridajte 1 alebo 2 podobné veci alebo vecí, ktoré pomôžu vyvážiť náplň práčky. Zatvorte dvierka a stlačte tlačidlo Štart/Pauza. Môže trvať pár minút, kým zariadenie začne odstreďovanie. Dvierka musia byť uzamknuté, aby bolo možné doceliť odstreďovanie

Prejavy problému	Možné príčiny a riešenie
dE dE1 dE2 dE4 CHYBA DVIEROK	Porucha snímača dvierok. <ul style="list-style-type: none"> Obráťte sa na servisné stredisko spoločnosti LG Electronics. Telefónne číslo vášho miestneho servisného strediska spoločnosti LG Electronics je uvedené na záručnej karte.
EE CHYBA OVLÁDANIA	Toto je chyba ovládania. <ul style="list-style-type: none"> Vytiahnite zástrčku zo siete a zavolajte servis.
LE CHYBA ZABLOKOVANÝ MOTOR	Motor je preťažený <ul style="list-style-type: none"> Počkajte 30 minút, kým motor spotrebiča nevychladne a potom reštartujte cyklus.
FE CHYBA PRETEČENIE	Nadmerné množstvo vody z dôvodu chybného vodovodného ventilu. <ul style="list-style-type: none"> Zatvorte prívod vody. Vytiahnite zástrčku zo siete. Zavolajte servis.
PE CHYBA SENZORA TLAKU	Chyba senzora úrovne vody. <ul style="list-style-type: none"> Zatvorte prívod vody. Vytiahnite zástrčku zo siete. Zavolajte servis.
US CHYBA SENZORA VIBRÁCIÍ	Poruchy senzora vibrácií <ul style="list-style-type: none"> Zavolajte servis.
FF CHYBA – ZAMRZNUTIE	Nie je napájacia/odtoková hadica alebo odtokové čerpadlo zamrznuté? <ul style="list-style-type: none"> Privedte teplú vodu do bubna na rozmrazenie odtokovej hadice a odtokového čerpadla. Prívodnú hadicu prikryte vlhkou a teplou handričkou.
RE ÚNIK VODY	Voda uniká. <ul style="list-style-type: none"> Zavolajte servis.
PF VÝPADOK PRÚDU	Na zariadení došlo k výpadku prúdu. <ul style="list-style-type: none"> Reštartujte cyklus
dHE CHYBA SUŠENIA	Bielizeň sa nesuší. <ul style="list-style-type: none"> Zavolajte servis.



Možné hluky

Prejavy problému	Možné príčiny a riešenie
Hrkanie alebo rachot	V bubne sa môžu nachádzať cudzie predmety, napríklad kľúče, mince alebo zatváracie špendlíky. <ul style="list-style-type: none"> Zastavte spotrebič, skontrolujte, či sa v bubne nenachádzajú cudzie objekty. Ak hluk pretrváva aj po opätovnom spustení spotrebiča, zavolajte servis.
Dunivý zvuk	Dunivý zvuk môže spôsobovať ťažká bielizeň. Tento zvuk je zvyčajne bežný. <ul style="list-style-type: none"> Ak zvuk pretrváva, spotrebič je pravdepodobne nevyvážený. Zastavte práčku a znova rozložte bielizeň v práčke.
	Bielizeň v práčke je pravdepodobne nevyvážená. <ul style="list-style-type: none"> Pozastavte cyklus a po odblokovaní dvierok opätovne rozložte bielizeň.

Prejavy problému	Možné príčiny a riešenie
Vibračný hluk	Obalové materiály neboli odstránené. <ul style="list-style-type: none"> • Odstráňte obalové materiály.
	Je možné, že bielizeň je v bubne nerovnomerne rozložená. <ul style="list-style-type: none"> • Pozastavte cyklus a po odblokovaní dvierok opätovne rozložte bielizeň.
	Nie všetky vyrovnávacie nožičky sa pevne a rovno dotýkajú podlahy. <ul style="list-style-type: none"> • Pozrite si Vyrovnanie spotrebiča na uvedenie spotrebiča do vodorovnej polohy.
	Podlaha nie je dostatočne stabilná, tuhá a pevná. <ul style="list-style-type: none"> • Skontrolujte, či je podlaha pevná a či sa neohýba. Pozri Požiadavky na miesto inštalácie na výber správneho miesta.

Prevádzka

Prejavy problému	Možné príčiny a riešenie
Uniká voda	Domové odtokové potrubie je upchaté. <ul style="list-style-type: none"> • Odstráňte upchatie odtokového potrubia. Ak je to potrebné, obráťte sa na inštalatéra.
	Únik vody je spôsobený nesprávnou inštaláciou odtokovej hadice alebo upchatou odtokovou hadicou. <ul style="list-style-type: none"> • Vyčistite a vyrovnajte odtokovú hadicu. Pravidelne kontrolujte a čistite odtokový filter.
Spotrebič nie je v prevádzke.	Ovládací panel sa vypol z dôvodu nečinnosti. <ul style="list-style-type: none"> • Ide o bežný jav. Stlačte tlačidlo Napájanie na zapnutie spotrebiča.
	Zariadenie je odpojené. <ul style="list-style-type: none"> • Uistite sa, že kábel je bezpečne zasunutý do funkčnej elektrickej zásuvky.
	Zásobovanie vodou je vypnuté. <ul style="list-style-type: none"> • Úplne otvorte prívod vody.

Prejavy problému	Možné príčiny a riešenie
Spotrebič nie je v prevádzke.	Ovládače nie sú správne nastavené. <ul style="list-style-type: none"> Uistite sa, že cyklus je správne nastavený. Zatvorte dvierka a stlačte tlačidlo Štart/Pauza.
	Dvierka sú otvorené. <ul style="list-style-type: none"> Zatvorte dvierka a uistite sa, že žiadna prekážka nebráni úplnému zatvoreniu dvierok.
	Istič/poistka je aktivovaný/spálená. <ul style="list-style-type: none"> Skontrolujte domové/bytové ističe/poistky. Vymeňte poistky alebo resetujte istič. Spotrebič by mal byť pripojený k vyhradenému vedľajšiemu okruhu. Po obnovení napájania bude spotrebič pokračovať v cykle, v ktorom sa zastavil.
	Je potrebné resetovať ovládače. <ul style="list-style-type: none"> Stlačte tlačidlo Napájanie, potom opätovne vyberte požadovaný program a stlačte tlačidlo Štart/Pauza.
	Štart/Pauza sa nestlačilo po nastavení cyklu. <ul style="list-style-type: none"> Stlačte tlačidlo Napájanie, potom opätovne vyberte požadovaný program a stlačte tlačidlo Štart/Pauza. Spotrebič sa vypne, ak sa tlačidlo Štart/Pauza nestlačilo v priebehu 15 minút.
	Extrémne nízky tlak vody. <ul style="list-style-type: none"> Skontrolujte iný kohútik v domácnosti a uistite sa, že tlak vody v domácnosti je dostatočný.
	Spotrebič zohrieva vodu alebo vytvára paru. <ul style="list-style-type: none"> Môže sa stať, že bubon dočasne zastaví počas určitých cyklov, zatiaľ čo sa voda bezpečne zohrieva na nastavenú teplotu.
Tlačidlá nefungujú správne.	Keď spotrebič začne pracovať, dvierka sa z bezpečnostných dôvodov nedajú otvoriť. <ul style="list-style-type: none"> Skontrolujte, či svieti ikona . Keď Zámek dveří (Zámok dverí) zhasne, môžete dvierka bezpečne otvoriť.
Dvierka sa nedajú otvoriť.	Keď spotrebič začne pracovať, dvierka sa z bezpečnostných dôvodov nedajú otvoriť. <ul style="list-style-type: none"> Skontrolujte, či svieti ikona . Keď ikona  zhasne, môžete dvierka bezpečne otvoriť.
Spotrebič sa neplní správne.	Filter je upchatý. <ul style="list-style-type: none"> Uistite sa, že prírodné filtre na plniacich ventiloch nie sú upchaté.
	Prírodné hadice môžu byť prehnuté. <ul style="list-style-type: none"> Skontrolujte, či prírodné hadice nie sú prehnuté alebo upchaté.
	Nedostatočné zásobovanie vodou. <ul style="list-style-type: none"> Uistite sa, že kohútiky pre teplú a studenú vodu sú úplne otvorené.
	Prírodné hadice teplej a studenej vody sú prevrátené. <ul style="list-style-type: none"> Skontrolujte prírodné pripojenia.

Prejavy problému	Možné príčiny a riešenie
Zo spotrebiča neodteká voda.	Zalomená odtoková hadica. <ul style="list-style-type: none"> Zabezpečte, aby odtoková hadica nebola zalomená.
	Odtok umiestnený vyššie ako 1,2 m nad podlahou. <ul style="list-style-type: none"> Zabezpečte, aby odtoková hadica nebola umiestnená vyššie ako 1,2 m nad spodkom zariadenia.
Prací prostriedok sa dávkuje nekompletné alebo sa nedávkuje vôbec.	Používa sa príliš veľa pracieho prostriedku. <ul style="list-style-type: none"> Riadte sa pokynmi výrobcu pracieho prostriedku.
Doba cyklu je dlhšia ako zvyčajne.	Príliš málo náplne. <ul style="list-style-type: none"> Pridajte viacej vecí, aby spotrebič mohol vyvážiť bielizeň.
	Ťažké veci sa pomiešajú s ľahšími vecami. <ul style="list-style-type: none"> Vždy sa snažte prať veci s podobnou hmotnosťou, aby zariadenie mohlo rovnomerne rozložiť hmotnosť bielizne na odstreďovanie.
	Náplň nie je vyvážená. <ul style="list-style-type: none"> Znova manuálne rozložte bielizeň, ak sa veci zamotali.
Trvanie je oneskorené	Zistilo sa nevyváženie alebo je zapnutý program na odstraňovanie mydlín. <ul style="list-style-type: none"> Ide o bežný jav. Zostávajúci čas zobrazený na displeji je iba odhadované trvanie. Skutočný čas môže byť iný.

Výkon

Prejavy problému	Možné príčiny a riešenie
Nedostatočné odstraňovanie škvŕn	Škvŕny z predošlého prania. <ul style="list-style-type: none"> Na veciach, ktoré sa predtým už prali, sa môžu nachádzať škvŕny. Môže sa stať, že tieto škvŕny sa ťažko odstraňujú a vznikne potreba ručného prania alebo ošetrovania bielizne vopred, aby bolo možné škvŕnu odstrániť.
Tvorba škvŕn	Bielidlo alebo aviváž sú dávkované príliš skoro. <ul style="list-style-type: none"> Dávkovací priečinok je preplnený. Spôsobí to rýchle dávkovanie bielidla alebo aviváže. Vždy zmerajte množstvo bielidla alebo aviváže, aby ste predišli preplneniu. Jemne zatvorte dávkovaciu zásuvku.
	Bielidlo alebo zmäkčovadlo sa pridali priamo na bielizeň v bubne. <ul style="list-style-type: none"> Na zaručenie správneho dávkovania do bielizne v správnom čase cyklu vždy používajte dávkovač.
	Šaty neboli správne vytriedené. <ul style="list-style-type: none"> Odevy tmavej farby vždy perte oddelene od odevov svetlej farby a bielej farby, aby ste zabránili strate a zmene farby. Veľmi znečistené položky nikdy neperte spolu s mierne znečistenými položkami.

Prejavy problému	Možné príčiny a riešenie
Pokrčenie	Spotrebič nie je vykladaný správne. <ul style="list-style-type: none"> • Vždy vykladajte položky zo spotrebiča ihneď po ukončení cyklu.
	Spotrebič je preplnený. <ul style="list-style-type: none"> • Spotrebič môže byť plne naložený, no veci by nemali byť tesne napratané do bubna. Dvierka spotrebiča by sa mali dať jednoducho zatvoriť.
	Prívodné hadice teplej a studenej vody sú prevrátené. <ul style="list-style-type: none"> • Pláchanie teplou vodou môže spôsobiť pokrčenie odevov. Skontrolujte pripojenia prívodných hadíc.
Zápach plesne alebo hrdze v spotrebiči	Vnútro bubna nie je riadne čistené. <ul style="list-style-type: none"> • Pravidelne púšťajte funkciu Čištění bubnu (Čistenie bubna).
	Odtoková hadica nie je správne nainštalovaná, čo zapríčiňuje sífonový efekt (voda vteká späť do práčky). <ul style="list-style-type: none"> • Pri inštalácii odtokovej hadice sa uistite, že nie je zalomená alebo zablokovaná.
	Zásuvka dávkovača pracieho prostriedku nie je pravidelne čistená. <ul style="list-style-type: none"> • Čistíte zásuvku dávkovača pracieho prostriedku, obzvlášť vrch a spodok otvoru zásuvky.
	Zápach sa môže vyskytnúť kvôli gume pripojenej k spotrebiču. <ul style="list-style-type: none"> • Je to normálny zápach novej gumeny a po niekoľkých použitíach spotrebiča zmizne.
	Ak pravidelne nečistíte gumové tesnenie dvierok, práčky a ich okolie, môže to zapríčiniť zápach z plesní alebo zo zvyškov iných látok. <ul style="list-style-type: none"> • Pravidelne čistíte obe tesnenia a pri vyberaní bielizne zo spotrebiča skontrolujte, či v priestore tesnenia nie sú žiadne malé predmety.
	Zápach sa môže vyskytnúť kvôli cudzím látkam, ktoré zostali vo filtri odtokového čerpadla. <ul style="list-style-type: none"> • Pravidelne čistíte filter odtokového čerpadla.
	Keď používate funkciu sušenia, zápach sa môže vyskytnúť kvôli vláknam a iným pozostatkom z látok, ktoré sa prilepili k vyhrievaciemu zariadeniu. (Len pre model so sušičkou) <ul style="list-style-type: none"> • Toto nie je porucha.
	Pri sušení mokrej bielizne horúcim vzduchom sa môže objaviť špecifický zápach. (Len pre modely so sušičkou) <ul style="list-style-type: none"> • Zápach ihneď zmizne.

Sušenie

Prejavy problému	Možné príčiny a riešenie
Spotrebič nesuší	<p>V závislosti od typu a hrúbky textilu sa môžu doba sušenia a výkon líšiť.</p> <ul style="list-style-type: none"> • Sušenie vykonajte znova pomocou cyklu s dobou sušenia Time Dry.
	<p>Po sušiacom cykle môže byť teplé oblečenie mierne vlhké na zabránenie poškodeniu alebo vzniku záhybov.</p> <ul style="list-style-type: none"> • Oblečenie zaveste na chladnom mieste.
	<p>Spotrebič je preplnený.</p> <ul style="list-style-type: none"> • Skontrolujte veľkosť praciej dávky pre vybraný program. Ak je to potrebné, pridajte dobu cyklu sušenia Časované sušenie.
	<p>Sušiaci výkon je možné znížiť pre prikrývky alebo objemné oblečenie kvôli malému priestoru na pohyb počas sušenia.</p> <ul style="list-style-type: none"> • Zmeňte usporiadanie oblečenia a použite cyklus s dobou sušenia Časované sušenie.
	<p>Po odstreďovaní je oblečenie prilepené v bubne.</p> <ul style="list-style-type: none"> • Zmeňte usporiadanie oblečenia a použite cyklus s dobou sušenia Časované sušenie.
	<p>Rýchlosť odstreďovania je príliš nízka alebo sa cyklus odstreďovania nepoužil.</p> <ul style="list-style-type: none"> • Vyberte najvyššiu možnú rýchlosť odstreďovania pre zvolený cyklus prania.
	<p>Tlak vody je nedostatočný alebo sa voda vôbec neprivádza.</p> <ul style="list-style-type: none"> • Skontrolujte, či nie je zatvorený vodovodný kohútik. • Skontrolujte, či nie je zauzlená odtoková hadica. • Skontrolujte, či nie je zablokovaný filter ventilu prívodu.
	<p>Voda sa nevypúšťa správnym spôsobom.</p> <ul style="list-style-type: none"> • Skontrolujte, či nie je upchatý filter odtokového čerpadla. • Skontrolujte, či nie je zauzlená odtoková hadica.
Dlhá doba sušenia	<p>Skutočná doba sušenia sa môže meniť podľa doby sušenia odhadnutej snímačom sušiaceho cyklu. Doba sušenia sa môže meniť v závislosti od typu textilu, náplne a zvolenej úrovne sušenia.</p> <ul style="list-style-type: none"> • To je normálne.

Wi-Fi

Prejavy problému	Možné príčiny a riešenie
Váš domáci spotrebič a smartfón nie sú pripojené k sieti Wi-Fi.	Heslo pre Wi-Fi pripojenie, na ktoré sa pokúšate pripojiť, je nesprávne. <ul style="list-style-type: none"> Nájdite Wi-Fi sieť, ku ktorej je pripojený váš smartfón a odstráňte ju, potom svoj spotrebič zaregistrujte na LG SmartThinQ.
	Mobilné dáta vášho smartfónu sú zapnuté. <ul style="list-style-type: none"> Vypnite Mobilné dáta na vašom smartfóne a zaregistrujte spotrebič pomocou Wi-Fi siete.
	Názov bezdrôtovej siete (SSID) je nastavený nesprávne. <ul style="list-style-type: none"> Názov bezdrôtovej siete (SSID) by mal byť kombináciou anglických písmen a čísiel. (Nepoužívajte špeciálne znaky).
	Frekvencia smerovača nie je 2,4 GHz. <ul style="list-style-type: none"> Sú podporované smerovače len s frekvenciou 2,4 GHz. Nastavte bezdrôtový smerovač na 2,4 GHz a pripojte k nemu spotrebič. Ak chcete skontrolovať frekvenciu smerovača, obráťte sa na svojho poskytovateľa internetových služieb alebo výrobcu smerovača.
	Vzdialenosť medzi spotrebičom a smerovačom je príliš veľká. <ul style="list-style-type: none"> Ak je vzdialenosť medzi spotrebičom a bezdrôtovým smerovačom príliš veľká, signál môže byť slabý a pripojenie nemusí byť správne nakonfigurované. Presuňte smerovač tak, aby sa nachádzal bližšie pri spotrebiči.

Produktový štítok

Smernica Komisie (EU) No 96/60/EC

Názov dodávateľa alebo obchodná značka	LG	
Model dodávateľa	F*DN*	
Trieda energetickej účinnosti ¹		
Spotreba energie na pranie, odstredovanie a sušenie ²	kWh/cyklus	5,44
Spotreba energie len na pranie a odstredovanie ³	kWh/cyklus	1,00
Trieda pracieho výkonu ⁴	A	
Účinnosť odvodnenia ⁵	A	
Voda zostávajúca po odstredovaní (ako pomer suchej hmotnosti prania)	%	44
Max. rýchlosť odstredovania ⁶	ot./min.	1360
Menovitý výkon		
Kapacita prania ⁷	kg	8
Kapacita sušenia ⁸	kg	5
Spotreba energie na pranie, odstredovanie a sušenie ⁹	litrov/cyklus	105
Spotreba vody len na pranie a odstredovanie ¹⁰	litrov/cyklus	56
Čas prania a sušenia ¹¹	min.	685
Odhadovaná ročná spotreba energie a vody pre štvorčlennú domácnosť, ktorá vždy používa sušičku (200 cyklov) ¹²	kWh/rok	1088
	litrov/rok	21000
Odhadovaná ročná spotreba energie a vody pre štvorčlennú domácnosť, ktorá nikdy nepoužíva sušičku (200 cyklov) ¹²	kWh/rok	200
	litrov/rok	11200
Hluk počas fáz prania, odstredovania a sušenia pri použití štandardného 60 °C cyklu prania bavlneného materiálu a cyklu sušenia „sušenie bavlny“.	Pranie dB(A)	52
	Odstredovanie dB(A)	74
	Sušenie dB(A)	56

*1: Stupnica tried energetickej účinnosti je od A (účinnjšie) po G (menej účinné).

*2: Pre pranie, odstredovanie a sušenie v kWh na celý prevádzkový cyklus.

*3: Len pre pranie a odstredovanie v kWh na prací cyklus.

*4: Stupnica tried pracieho výkonu je od A (vyšší) po G (nižší).

- *5: Účinnosť extrakcie vody pre štandardný 60 °C cyklus prania bavlny
- *6: Dosiahnuté pre štandardný 60 °C cyklus prania bavlny.
- *7: Spotrebiča pre štandardný 60 °C cyklus prania bavlny.
- *8: Spotrebiča pre štandardný cyklus sušenia „sušenie bavlny“.
- *9: V litroch pri použití štandardného 60 °C cyklu prania bavlneného materiálu a cyklu sušenia „sušenie bavlny“.
- *10: V litroch pri použití štandardného 60 °C cyklu prania bavlneného materiálu (a odstredovania)
- *11: Doba programu na celý prevádzkový cyklus (60 °C pranie bavlny a sušenie „sušenie bavlny“)
- *12: Spotreba energie a vody, ktorá zodpovedá spotrebe pri 200 cykloch

Poznámky

Poznámky

Poznámky

Poznámky

