

# AUTOMATICKÁ PRAČKA SE SUŠIČKOU

## NÁVOD K OBSLUZE

**PHILCO**



*Famous for Quality the World Over*

**PLWD 16170 Crown**

Před použitím pračky si prosím pozorně přečtěte tento návod a uschovejte jej pro další použití.

**Přečtěte si tento návod**

V návodu jsou uvedeny důležité informace o správném používání a údržbě pračky. Správná údržba a péče o vaši pračku prodlouží její funkčnost a dobu provozu. Naleznete zde i užitečné rady při řešení problémů. Pokud nebude pračka fungovat správně, zkontrolujte rady v kapitole řešení problémů a můžete možnou závadu odstranit sami bez nutnosti kontaktování servisu.

**Vážený zákazníku,**

**Děkujeme, že jste zakoupil výrobek značky PHILCO. Aby Váš spotřebič sloužil co nejlépe, přečtěte si všechny pokyny v tomto návodu.**

# OBSAH

<b>ČÁST 1: BEZPEČNOSTNÍ OPATŘENÍ</b> .....	<b>2</b>
<b>ČÁST 2: POPIS PRAČKY</b> .....	<b>7</b>
<b>ČÁST 3: INSTALACE PRAČKY</b> .....	<b>9</b>
• Rozbalení pračky.....	9
• Likvidace obalových materiálů.....	9
• Odstranění přepravních šroubů.....	9
• Výběr místa instalace.....	9
• Nastavitelné nohy.....	9
• Připojení přívodní hadice.....	10
• Instalace přívodní hadice.....	10
• Umístění vypouštěcí hadice.....	10
• Elektrické zapojení.....	11
<b>ČÁST 4: PROVOZ PRAČKY</b> .....	<b>13</b>
<b>ČÁST 5: OVLÁDACÍ PANEL</b> .....	<b>17</b>
<b>ČÁST 6: PRANÍ PRÁDLA</b> .....	<b>18</b>
• První praní.....	18
• Vložení pracího prostředku do pračky.....	18
• Zapnutí pračky.....	18
• Výběr pracího programu.....	18
• Příložení prádla.....	21
• Dětský zámek.....	21
• Zrušení zvukového upozornění.....	21
• Funkce odstranění bublin.....	21
• Tabulka programů.....	22
<b>ČÁST 7: ČIŠTĚNÍ A ÚDRŽBA</b> .....	<b>23</b>
• Čištění a údržba vnějšího povrchu pračky.....	23
• Čištění bubny.....	23
• Zacházení se zamrzlou pračkou.....	23
• Ochrana proti zamrznutí.....	23
• Odčerpání zbývající vody z přívodní hadice.....	23
• Čištění zásuvky na prací prostředek.....	24
• Čištění vstupního filtru.....	24
• Čištění filtru kohoutku.....	24
• Čištění filtru v pračce.....	24
• Odstranění cizích předmětů.....	25
<b>ČÁST 8: ŘEŠENÍ POTÍŽÍ</b> .....	<b>26</b>
<b>ČÁST 9: INFORMAČNÍ LIST</b> .....	<b>28</b>

## ČÁST 1: BEZPEČNOSTNÍ OPATŘENÍ

 **VAROVÁNÍ: HORKÝ POVRCH!**

 **VAROVÁNÍ: RIZIKO POŽÁRU**

### Bezpečnostní opatření

- Pokud je poškozený napájecí kabel, musí být vyměněn výrobcem, servisním technikem nebo obdobně kvalifikovanou osobou, aby nedošlo k úrazu.
- Používejte pouze novou sadu hadic dodávanou se spotřebičem, staré, používané nebo opotřebované hadice nesmí být používány.
- Tato pračka je určena pouze pro domácí použití.
- Otvory nesmí být ucpané kobercem.
- Tento spotřebič smí používat děti starší 8 let a osoby se sníženými fyzickými, smyslovými nebo mentálními schopnostmi či nedostatkem zkušeností a znalostí, pokud jsou pod dozorem nebo byly poučeny o bezpečném používání spotřebiče a rozumějí nebezpečím při nesprávném používání. Děti si nesmějí se spotřebičem hrát. Čištění a údržbu nesmějí provádět děti bez dohledu dospělé osoby.
- Před čištěním nebo údržbou vždy odpojte zástrčku přívodního kabelu ze síťové zásuvky.
- Ujistěte, že jste vyjmuli všechny předměty z kapes.
- Ostré, tuhé nebo neohebné předměty, jako jsou mince, brože, spony, šrouby, kamínky apod., mohou spotřebič vážně poškodit.
- Po dokončení praní vytáhněte zástrčku přívodního kabelu ze síťové zásuvky a uzavřete přívod vody.
- Před otevřením dvířek zkontrolujte, zda byla voda v bubnu zcela odčerpána. Neotvírejte dvířka, pokud je v bubnu pračky voda.

- Zabraňte, aby děti nebo domácí zvířata šplhaly nebo se jinak věšely na spotřebič. Zkontrolujte spotřebič před každým použitím.
- Sklo dvířek může být během provozu velmi horké. Během provozu proto zabraňte dětem nebo domácím zvířatům se ke spotřebiči přibližovat.
- Ujistěte se, že napětí a frekvence uvedené na typovém štítku je shodné s napětím a frekvencí ve vaší síťové zásuvce.
- Nezapojte spotřebič do síťové zásuvky s menším jmenovitým proudem, než vyžaduje pračka. Nikdy nevytahujte zástrčku přívodního kabelu mokřýma rukama.
- Z bezpečnostních důvodů zajistěte, aby byla zástrčka přívodního kabelu zapojena do řádně uzemněné 3pólové zásuvky. Pečlivě zkontrolujte a zajistěte, aby byla zásuvka správně a řádně uzemněna.
- Děti mladší 3 let by měly být v blízkosti spotřebiče pod neustálým dozorem.
- Malé děti hlídejte, aby si se spotřebičem nehrály.
- Obalový materiál může být pro děti nebezpečný.
- Uchovávejte obalový materiál (plastové sáčky, polystyren apod.) mimo dosah dětí.
- Pračku neinstalujte v koupelně nebo v jiných vlhkých místnostech, stejně jako v místnostech s výbušným nebo leptavým plynem.
- Zajistěte, aby připojení vody a elektřiny bylo provedeno kvalifikovaným elektrikářem podle instrukcí výrobce a místních předpisů.
- Před zapnutím spotřebiče odstraňte veškerý obalový materiál a přepravní šrouby. V opačném případě může být pračka vážně poškozena.
- Před prvním praním oblečení je třeba spustit spotřebič na jeden prací cyklus bez prádla.
- Pokud je spotřebič vybaven jedním přívodem vody, musí být připojen ke studené vodě. Pokud spotřebič je vybaven dvěma přívody vody, musí být připojen ke studené a teplé vodě.

- Spotřebič je určen pouze pro použití v domácnosti a pouze k praní prádla vhodného pro praní v pračce.
- Hořlavé, výbušné nebo toxické látky se nesmějí používat.
- Nepoužívejte jako prací prostředky benzín, alkohol apod.
- Používejte pouze prací prostředky speciálně určené pro pračky.
- Je zakázáno prát v pračce koberce.
- Při vypouštění horké vody pračkou dávejte pozor, abyste se nepopálili.
- Nikdy nedoplňujte vodu ručně během praní.
- Po dokončení programu praní vyčkejte cca. 2 minuty, než se dvířka odblokují.
- Po dokončení praní ihned zastavte přívod vody a odpojte zástrčku přívodního kabelu ze síťové zásuvky.
- Nešplhejte ani nesedejte na horní kryt spotřebiče.
- Neopírejte se o dvířka pračky.
- Nezavírejte dvířka pračky velikou silou. Pokud je obtížné dvířka zavřít, zkontrolujte, zda v zavírání nebrání špatně vložený kus prádla nebo špatně rozložené prádlo v bubnu.
- Pračky určené pro použití v domácnosti nejsou určeny pro vestavbu.
- Upozornění pro zacházení s pračkou
  1. Přepravní šrouby musí být znovu nainstalovány pouze proškolenou osobou.
  2. Nahromaděnou vodu je nutno z pračky odčerpát.
  3. Zacházejte s pračkou opatrně. Nezvedejte pračku nikdy za vyčnívající části. Dvířka pračky nesmí být používána jako rukojeť během přepravy.
  4. Nevkládejte ruce do tekoucí vody – rotujícího bubnu.
- V tomto typu sušičky je zakázáno používat prostředky pro chemické sušení.
- Olejem zasažené prádlo se může samovolně vznítit, zvláště když je vystaveno vysoké teplotě, jako může být právě v sušičce. Takový kus prádla se zahřeje, a může tak způsobit oxidační reakci v oleji. Oxidace způsobuje teplo. Pokud teplo nemůže unikat, daný kus prádla

se může natolik rozehrát, že se vznítí. Hromaděním nadměrného množství prádla zašpiněného olejem může zabránit uniku tepla a může se tak i vznítit.

- Pokud je to nevyhnutelné, že se musí do sušičky umístit prádlo zašpiněné rostlinným nebo kuchyňským olejem nebo výrobky pro péči o vlasy apod., je třeba takové prádlo nejdříve vyprat v horké vodě s extra množstvím pracího prášku - tím snížíte, ale úplně neodstraňujete dané riziko.
- Zajistěte dostatečnost ventilaci, abyste zabránili zpětnému proudění plynů do místnosti od spotřebiče hořících plynů včetně otevřeného ohně.
- Nesušte prádlo, které nebylo vypráno v pračce.
- Prádlo, které bylo zašpiněno látkami, jako jsou stolní olej, aceton, alkohol, benzín, petrolej, odstraňovač skvrn, terpentýn, vosk nebo odstraňovač vosku, je třeba prát v horké vody s extra množstvím pracího prášku, před vložením a sušením v sušičce.
- Kousky prádla, jako jsou pěnová guma (latexová pěna), koupací čepice, nepromokavé textilie, gumové části a oděvy a polštáře vybavené pěnovými gumovými podložkami, nesmí být sušeny v sušičce.
- Aviváže a podobné lásky musí být používány v souladu s instrukcemi od výrobce aviváže.
- Konečná fáze cyklu sušení se nazývá „ochlazovací fáze“ (sušička již nehřeje) a slouží k tomu, aby prádlo po dokončení cyklu sušení nebylo příliš horké a nedošlo k opaření.
- Odstraňte všechny předměty z kapes, jako jsou zapalovače a sirky.
- **VAROVÁNÍ:** nikdy nezastavujte sušičku před dokončením cyklu sušení, ledaže není všechno prádlo rychle vyjmuto a rozloženo, aby mohlo teplo rozptýlit.
- Otvory nesmí být ucpané kobercem.
- Vývod vzduchu nesmí být vyveden do komína, který se používá k odsávání výparů z plynového kotle nebo jiných plynů apod.

- Spotřebič nesmí být instalován za uzamykatelné dveře, posuvné dveře nebo dveře se závorou naproti těm u sušičky. V takovém případě je třeba nechat dvířka sušičky vždy otevřená.
- Neinstalujte spotřebič ve vlhkém prostředí.
- Tento spotřebič není vhodný pro vestavbu.

## **VAROVÁNÍ!**

Abyste zabránili vzniku požáru, úrazu elektrickým proudem nebo jiné nehodě, dodržujte následující:

- Používejte spotřebič pouze při napětí uvedeném na typovém štítku. Pokud si nejste jisti napětím ve vašem domě, obraťte se na vašeho dodavatele elektřiny.
- Pokud používáte funkci ohřevu, maximální proud při použití spotřebič dosáhne 10 A. Proto se ujistěte, že napájecí jednotky (proud, napětí a kabel) splňují požadavky na proudové zatížení tohoto spotřebiče.
- Zabraňte poškození přívodního kabelu. Přívodní kabel je třeba umístit tak, aby se po něm nešlapalo, neumísťovali se na něj předměty nebo aby nebylo možné jej poškodit. Zvláštní pozornost je pak třeba věnovat síťové zásuvce. Síťová zásuvka musí být volně a snadno přístupná pro možné okamžité odpojení zástrčky.
- Nepřetěžujte síťovou zásuvku ani nepoužívejte prodlužovací kabely. Přetížení zásuvky může způsobit vznik požáru nebo úraz elektrickým proudem. Nedotýkejte se zásuvky nebo zástrčky nebo kabelu mokřýma rukama.
- Abyste zajistili bezpečnost svou a svého okolí, ujistěte se, že je síťová zásuvka řádně uzemněna.



## ČÁST 2: POPIS PRAČKY

### Komponenty

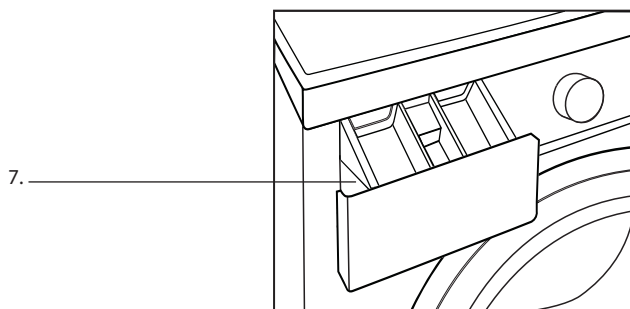
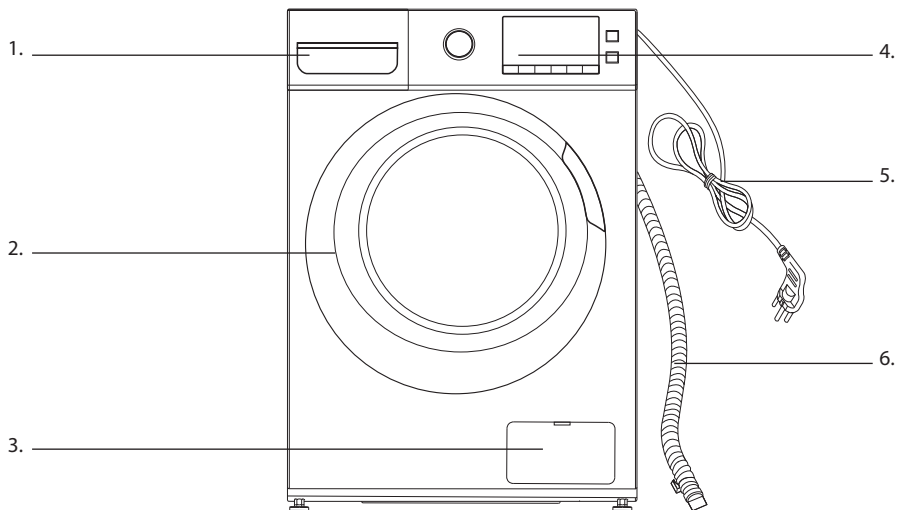

1. Zásuvka na prací prostředek
2. Dvířka
3. Servisní panel
4. Ovládací panel
5. Přívodní kabel
6. Vypouštěcí hadice
7. Zásobník na prací prostředek

## Příslušenství

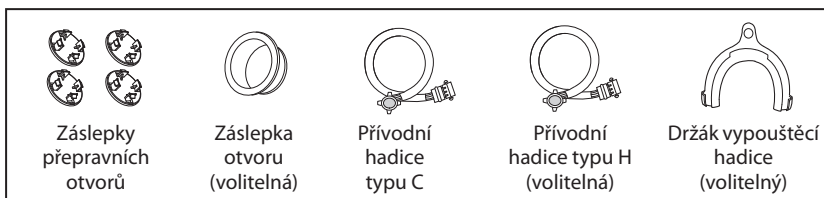

## ČÁST 3: INSTALACE PRAČKY

### Rozbalení pračky

Rozbalte pračku a zkontrolujte, zda nebyla během přepravy poškozena. Rovněž se ujistěte, že v balení jsou všechny části uvedené v tomto návodu.

Pokud byla pračka během přepravy poškozena nebo některá část chybí, obraťte se ihned na svého prodejce, popř. servisní středisko.

### Likvidace obalových materiálů

Obalové materiály spotřebiče mohou být nebezpečné pro děti. Zlikvidujte je správně a umístěte mimo dosah dětí. Zlikvidujte obalové materiály v souladu s místně platnými právními předpisy. Nevyhazujte obalové materiály do smíšeného odpadu.

### Odstranění přepravních šroubů

Před použitím pračky je třeba odstranit přepravní šrouby ze zadní části spotřebiče. Při odstraňování přepravních šroubů postupujte následovně:

1. Uvolněte všechny šrouby pomocí klíče a vyjměte je.
2. Do otvorů po šroubech vložte zásepky.
3. Přepravní šrouby dobře uschovejte pro případné použití v budoucnu.

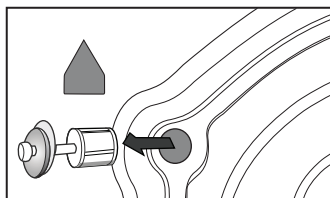

### Výběr místa instalace

Před instalací pračky je třeba vybrat správné místo podle následujících požadavků:

- Pevný, suchý a rovný povrch (pokud není povrch rovný, je třeba pračku vyrovnat podle části „Nastavitelné nohy“)
  - Neinstalujte pračku na místo, kde dopadá přímé sluneční světlo
  - Zajistěte dostatečnou ventilaci
  - Teplota v místnosti musí být vyšší než 0 °C
  - Instalujte v dostatečné vzdálenosti od zdrojů tepla, jako jsou kotle na uhlí nebo plyn apod.
- Ujistěte se, že pračka nestojí na přívodním kabelu. Neinstalujte pračku na podlahu s koberec.

### Nastavitelné nohy

1. Při umísťování pračky nejprve zkontrolujte, zda jsou nohy pevně přišroubovány ke spotřebiči. Pokud ne, vraťte je do původní polohy pomocí ruky nebo klíče a dotáhněte matice pomocí klíče.
2. Po umístění pračky postupně zatlačte na čtyři rohy vrchního krytu pračky
3. Ujistěte, že je pračka umístěna na správném místě. Uvolněte matici pomocí klíče a otočte šroubem nohy, dokud se nebude zcela dotýkat podlahy. Stiskněte nohu jednou rukou a utáhněte matici pomocí klíče druhou rukou.
4. Po správném dotažení opět zatlačte na všechny rohy pračky a ujistěte, že je pračka vyrovnaná. Pokud je stále nestabilní, opakujte u nevyrovnaných rohů kroky 2 a 3.
5. Položte kulatou nádobu (např. plechovku) na jednotlivé strany (levá, pravá, přední, zadní) horního krytu pračky. Pokud je plechovka stabilní, je pračka vyrovnaná. Pokud se kutálí, je třeba pračku vyrovnat. Směr kutálení vám ukáže, kde je třeba pračku vyrovnat. Pak zvyšte současně dvě nohy ve stejném směru, dokud nebude pračka vyrovnaná. Kroky 1 - 3 se opakují, aby byly spodní nohy těsně u země a matice byly řádně dotaženy.

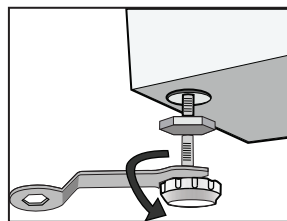

## Připojení přívodní hadice

Připojte přívodní hadici, jak je zobrazeno na obrázku.

U modelu s přívodem horké vody připojte ke kohoutku horké vody hadici pro horkou vodu. Spotřeba energie se u některých programů automaticky sníží.

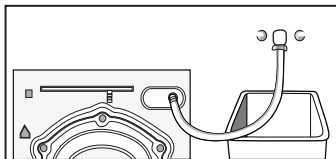

## Instalace přívodní hadice

1. Připojte koleno ke kohoutku a zajistěte otáčením po směru hodinových ručiček.
2. Druhý konec přívodní hadice připojte k přívodnímu ventilu v zadní části pračky a řádně dotáhněte otáčením po směru hodinových ručiček.

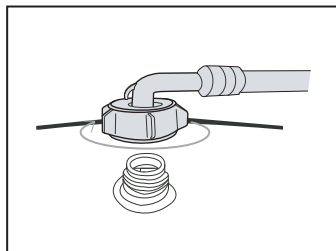

### **POZNÁMKA:**

***Pokud po připojení zpozorujete únik vody, opakujte výše uvedený postup. Pro připojení přívodu vody je použit nejběžnější typ kohoutku. Pokud je kohoutek čtvercový nebo příliš veliký, je třeba jej vyměnit za standardní kohoutek.***

## Umístění vypouštěcí hadice

Existují dva způsoby umístění konce vypouštěcí hadice:

1. Položte ji vedle vodního žlabu.

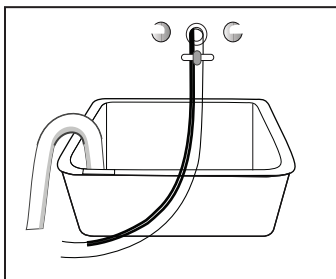

## 2. Připojte ji k výlevce umyvadla.

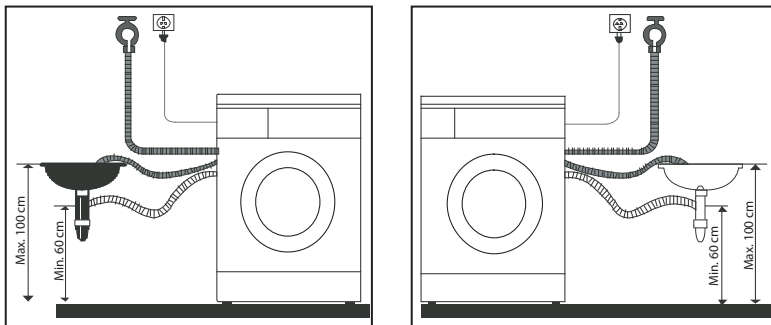

Umístěte vypouštěcí hadici správně, aby nebyla poškozena podlaha možným unikem vody.

### **POZNÁMKA:**

**Pokud je pračka vybavena držákem vypouštěcí hadice, instalujte jej podle následujícího obrázku.**

- Při instalaci vypouštěcí hadice můžete použít pro její zajištění provaz.
- Umístěte vypouštěcí hadici správně, aby nebyla poškozena podlaha možným unikem vody.

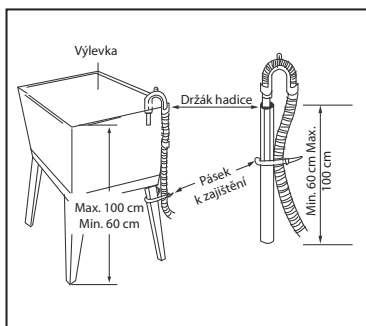

- Pokud je vypouštěcí hadice příliš dlouhá, nevkládejte ji do pračky, jelikož by to mohlo způsobit abnormální hluk.

## Elektrické zapojení

- Jelikož maximální proud tohoto spotřebiče je 10 A, když je používána funkce ohřevu, ujistěte se, že systém zdroje energie (proud, napájecí napětí a vedení) ve vaší domácnosti splňuje běžné požadavky na zátěž takového elektrického spotřebiče.
- Připojte zástrčku přírodního kabelu do síťové zásuvky, která je správně instalována a uzemněna.
- Ujistěte se, že napájecí napětí ve vaší domácnosti odpovídá údajům uvedeným na typovém štítku vašeho spotřebiče.
- Zástrčka přírodního kabelu musí odpovídat síťové zásuvce a kryt musí být řádně a efektivně uzemněn.
- Nepoužívejte více účelové zástrčky nebo zásuvky, např. prodlužovací kabely.
- Nedotýkejte se zástrčky ani kabelu mokřkýma rukama.
- Při zapojování nebo odpojování zástrčky vždy pevně uchopte zástrčku, nikoliv přírodní kabel. Nevytahujte přírodní kabel silou.

- Pokud je přívodní kabel poškozen nebo vykazuje známky poškození, je třeba, aby byl vyměněn pouze výrobcem nebo v autorizovaném servisním středisku.

**VAROVÁNÍ:**

- 1. Tento spotřebič musí být řádně uzemněn. Pokud dojde ke zkratu, může správné uzemnění snížit riziko úrazu elektrickým proudem. Spotřebič je vybaven přívodním kabelem, který obsahuje zástrčku, uzemňovací kolík v uzemňovací koncovce.**
- 2. Pračka by měla být zapojena do samostatného elektrického obvodu než ostatní spotřebiče. V opačném případě může dojít k poškození ochrany napájení nebo vyhoření pojistky.**

## ČÁST 4: PROVOZ PRAČKY

### Kontrola a příprava před praním

Přečtěte si pozorně tyto způsoby používání, abyste zabránili potížím při používání pračky nebo poškození prádla.

#### Zkontrolujte, zda první prané prádlo neztratilo barvu.

Poté, co pro praní neviditelných rohů oblečení použijete bílý ručník s trochou tekutého pracího prostředku, zkontrolujte, zda zůstaly na bílém ručníku skvrny od původní barvy oblečení.

Šátky nebo oblečení, které snadno ztrácí barvu, perte odděleně.

Pro odstranění skvrn na rukávech, límečcích a kapsách použijte tekutý prací prostředek a jemně je očistěte kartáčkem. Nakonec vložte prádlo do pračky, abyste zajistili ideální výsledky praní. Prádlo citlivé na teplotu perte podle pokynů na štítku prádla. V opačném případě může dojít ke ztrátě barvy nebo poškození.

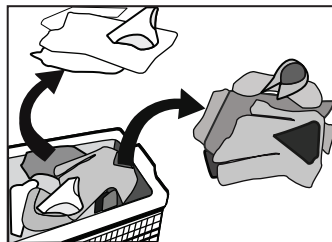

#### Pamatujte:

Nikdy nenechávejte prádlo určené pro praní v pračce příliš dlouhou dobu. Jinak může dojít ke vzniku plísní a skvrn. Proto perte prádlo včas. Prádlo může rovněž změnit barvu nebo se poškodit, pokud není práno při doporučené teplotě.

#### Prádlo nevhodné pro praní v pračce

Prádlo, které může být ponořením do vody zdeformováno:

- Kravaty, vesty, westernové oblečení, speciální kusy oděvů apod. se mohou srazit, pokud jsou ponořeny do vody, změnit barvu při použití funkce odstředění umělých vláken apod.
- Oblečení s volány, s výšivkou apod. může být ponořením do vody zdeformováno. Mezi bavlněnými a vlněnými materiály se oblečení, jako například hedvábí, oblečení z kožešiny nebo kožešinové doplňky, snadno zdeformuje;
- Oblečení s dekorací, dlouhé šaty a tradiční oblečení apod. jsou výrobky, které snadno ztratí barvu.
- Neperte v pračce prádlo, které nemá materiálový štítek nebo u kterého nevíte, jak je prát.
- Nikdy neperte prádlo zašpiněné od chemikálií, jako je benzín, petrolej, benzen, ředidlo nebo alkohol.

#### Dbejte opatrnosti s ohledem na prací prostředek

- Prací prostředek s nízkou tvorbou bublin, prací prášek nebo speciální prací prášek pro bubny praček by měl být vybrán podle typu vlákna (bavlna, syntetika, jemné a vlněné prádlo), barvy, teploty praní, stupně znečištění a způsobu znečištění. Jinak by se mohlo vytvořit větší množství bublin a přetěci přes zásuvku pracího prostředku a způsobit tak možné škody na majetku.
- Bělidlo je zpravidla alkalického typu a může poškodit prádlo, proto jej doporučujeme používat jen co nejméně.
- Prací prášek může snadno zanechat zbytky na prádlo a následně pak nepříjemně zapáchat a je třeba jej účinně vymáchat.
- Prací prostředek se velmi špatně rozpouští, pokud je ho příliš mnoho nebo je teplota příliš nízká. Může tak snadno ulpět na oblečení, v hadicích nebo pračce a následně tak zašpinit další prádlo.
- Pro praní je třeba zohlednit hmotnost prádla, míru zašpinění, tvrdost vody a doporučení výrobce prádla i pracího prášku. Kontaktujte vašeho dodavatele vody, abyste se informovali o stupni tvrdosti vody, pokud si nejste jisti.

#### **POZNÁMKA:**

**Prací prostředek a přísady uchovávejte na místech mimo dosah dětí.**



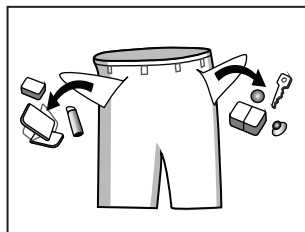







**Vyjměte všechny předměty z kapes.** Zkontrolujte kapsy oblečení, které má být vloženo do pračky, vyprázdněte obsah kapes, např. mince, jinak může dojít k poškození pračky nebo jiným potížím.















**Prádlo je třeba roztrdit podle následujících kritérií:**









- Typy symbolů na štítcích oblečení: prádlo je roztrdřeno na bavlnu, směsné vlákno, syntetické vlákno, hedvábí, vlnu a umělé vlákno.
- Barva: musí být určeno bílé a barevné prádlo. Všechny nové barevné kusy prádla by měly být prány odděleně.
- Velikost: prádlo různých velikostí je práno společně pro zvýšení účinnosti praní. Citlivost: jemné prádlo je třeba prát odděleně. Pro nové vlněné prádlo, záclony a hedvábí je třeba zvolit vhodný a šetrný prací program. Zkontrolujte štítek na všech kusech prádla.
- Oblečení je třeba před vložením do pračky roztrdit. Před praním záclon odstraňte háčky, pokud jsou jimi záclony opatřeny.
- Ozdoby na oblečení mohou poškodit pračku. Oblečení s knoflíky nebo výšivkou musí být před vložením do pračky otočeno na rub.

Označení symbolů na štítcích oblečení vám pomohou roztrdit prádlo podle typu praní/sušení stejně jako jak nejlépe dané prádlo prát.

<p>Normální praní</p>   <p>Jemné praní</p>	<p>Praní v teplé vodě (max. 40°C)</p> 	<p>Ruční praní</p>   <p>Není vhodné k praní</p>	<p>Bělení</p>   <p>Není vhodné k bělení</p>	<p>Možné bělení pomocí chlóru</p>   <p>Nebělit pomocí chlóru</p>	<p>Vhodný pro sušení – střední teplota (max. 150°C)</p>   <p>Vhodný pro sušení – nízká teplota (max. 110°C)</p>
--------------------------------------------------------------------------------------------------------------------------------------------------------------------------------------------------------------	-------------------------------------------------------------------------------------------------------------------------	-------------------------------------------------------------------------------------------------------------------------------------------------------------------------------------------------------------------	---------------------------------------------------------------------------------------------------------------------------------------------------------------------------------------------------------------	------------------------------------------------------------------------------------------------------------------------------------------------------------------------------------------------------------------------------------	-----------------------------------------------------------------------------------------------------------------------------------------------------------------------------------------------------------------------------------------------------------------------------------

<p>Vhodný k žehlení</p>   <p>Nežehlit</p>	<p>Žehlení při nízké teplotě (max. 110 °C)</p>   <p>Žehlení při střední teplotě (max. 150°C)</p>	<p>Suché čištění</p>   <p>Nevhodné k suchému čištění</p>	<p>Suché čištění – normální cyklus s jakýmkoliv rozpouštědlem</p>   <p>Suché čištění – normální cyklus s ropným rozpouštědlem</p>	<p>Vhodný pro sušení – normální cyklus</p>   <p>Sušení naplocho</p>	<p>Nechat okapat</p>   <p>Sušení na ramínku/šňuře</p>
-----------------------------------------------------------------------------------------------------------------------------------------------------------------------------------------------------------------	------------------------------------------------------------------------------------------------------------------------------------------------------------------------------------------------------------------------------------------------------------------------	--------------------------------------------------------------------------------------------------------------------------------------------------------------------------------------------------------------------------------	---------------------------------------------------------------------------------------------------------------------------------------------------------------------------------------------------------------------------------------------------------------------------------------------------------	-------------------------------------------------------------------------------------------------------------------------------------------------------------------------------------------------------------------------------------------	-----------------------------------------------------------------------------------------------------------------------------------------------------------------------------------------------------------------------------



<p>Žehlení pod látkou</p>   <p>Žehlení s párou</p>	<p>Sušit po praní</p>   <p>Sušit na šňůře ve stínu</p>	<p>Teplé suché čištění</p>   <p>Není vhodné do sušičky</p>	<p>Sušení na ramínku</p> 	<p>Neždímat</p> 	<p>Neprat v pračce</p> 
----------------------------------------------------------------------------------------------------------------------------------------------------------------------------------------------------------------------	--------------------------------------------------------------------------------------------------------------------------------------------------------------------------------------------------------------------------	------------------------------------------------------------------------------------------------------------------------------------------------------------------------------------------------------------------------------	------------------------------------------------------------------------------------------------------------	---------------------------------------------------------------------------------------------------	----------------------------------------------------------------------------------------------------------

### Praní zapínání

- Zipy je třeba zapnout a knoflíky nebo háčky zajistit. Uvolněné pásky nebo stuhy je třeba zavázat.
- Doporučujeme vložit podprsenky do obalu pro polštář se zipem nebo knoflíky, aby možná uvolněná kostice z podprsenky nepoškodila pračku.
- Zvláště jemné prádlo, jako jsou záclony s tkalounem, rovná saka, malé kousky prádla (silonové ponožky, kapesník, kravata apod.) je třeba vkládat do speciální pracích vaků.
- Při praní velkých a těžkých kusů prádla, jako jsou ručníky, džinsy, bundy apod. může snadno dojít k nevyvážení pračky a následnému upozornění z důvodu nevyvážení. Proto doporučujeme přidat jeden nebo dva kousky prádla, aby došlo k vyvážení prádla v pračce.

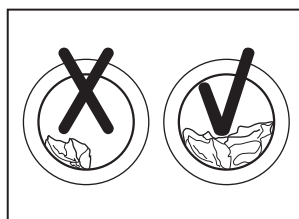
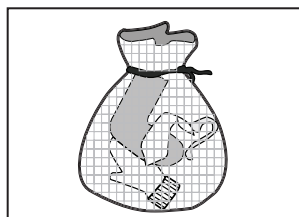

### Odstranění prachu, skvrn a zvířecích chlupů z oblečení.

Oblečení může být poškozeno a výsledek praní může být narušen, pokud neodstraníte předem prach, skvrny nebo zvířecí chlupy.

### Ochrana dětské pokožky

Dětské oděvy (dětské oblečení a ručníky) včetně plen je třeba prát odděleně. Pokud jsou prány společně s oblečením pro dospělé, mohou být infikovány. Doba máchání může být navýšena, aby bylo zajištěno důkladné máchání a odstranění zbytků pracího prostředku.

**Doporučujeme, aby silně zašpiněné části oblečení, jako jsou bílé ponožky, límečky a rukávy apod., byly před vložením do pračky přeđeprány v ruce, aby byl dosažen ideální výsledek praní.**

Použijte sypký nebo tekutý prací prášek. Pokud je použito mýdlo, mohou zůstat v rozích prádla zbytky mýdla.

### Předpírka bavlněného prádla

Pračka s nejnovější technologií společně s nově vyvinutými pracími prostředky činí praní perfektním, neboť šetří energii, čas, vodu a dokonce i prací prostředek. Ale pokud je bavlněné prádlo příliš zašpiněné, můžete použít prací prostředek na bázi bílkovin.

Ověření kapacity praní:

Neukládejte příliš mnoho prádla; jinak to může nepříznivě ovlivnit výsledek praní. Dle následující tabulky zjistíte, jaké maximální množství prádla je možné do pračky vložit.

Typ tkaniny	Maximální množství prádla	
	8 kg	10 kg
Bavlna	8 kg	10 kg
Syntetika	4 kg	5 kg
Vlna	2,0 kg	2,0 kg

#### **POZNÁMKA:**

**Jmenovitá kapacita je maximální kapacita, ujistěte se, že vložené prádlo určené k sušení nepřekračuje jmenovitou kapacitu.**

#### **Oblečení, které snadno pouští vlákna, je třeba otočit a prát na rub**

Oblečení, které snadno pouští vlákna, je třeba prát odděleně, jinak jiné prádlo může být snadno „zašpiněno“ od vláken. Je doporučeno tedy prát zvláště černé prádlo a bavlněné prádlo odděleně, jelikož by se mohla uvolněná vlákna snadno přilepit na prádlo. Zkontrolujte prádlo před vložením do pračky.

#### **V pračce neperte vodě odolné materiály (oblečení na lyže, outdoorové oblečení, závěsy apod.).**

Takové prádlo je vyrobeno z materiálu, který není snadné namočit ve vodě, proto je lepší vodě odolné prádlo v pračce neprat. Jinak by mohlo dojít k přetečení pračky nebo abnormálním vibracím a následnému poškození při odčerpávání a odstředění. (Jako jsou venkovní polštáře, pláštěnky, deštníky, oblečení na lyže, plachty na auta, spacáky apod.)

#### **Varování během vypouštění**

Vypouštění u normálního oblečení:

Vlhkost z prádla je vypouštěna skrz vypouštěcí otvory v bubnu.

Vypouštění vodě odolného oblečení a nehořlavých vláknitých produktů:

Při prání vodě odolného oblečení nebo vláknitého oblečení není možné vypustit vodu, neboť je voda odváděna v jednom směru tak, že excentricita pračky je příliš vysoká a může to tak způsobit příliš velkou vibraci nebo nežádoucí pohyby.

#### **Účinné sušení prádla**

Sušte pouze prádlo, které bylo řádně odstředěno v pračce.

Ujistěte se, že jste nestiskli tlačítko odstředění během procesu odstředění, abyste zajistili řádné odstředění prádla.

U syntetických tkanin je nezbytné, aby byly před sušením řádně odstředěny.

Abyste zajistili správný výsledek sušení, je třeba prádlo roztřídit podle jejich druhu a teploty sušení.

Syntetické tkaniny raději vyjměte a roztříďte, abyste zabránili jejich poškození a mohli nastavit správnou dobu sušení podle jejich množství.

Pokud chcete prádlo po vysušení vyžehlit, vyjměte je na chvíli, aby se mohla vlhkost rozptýlit.

#### **Tkaniny nevhodné pro sušení**

Zvláště jemné tkaniny, jako jsou záclony, vlněné a hedvábné kousky prádla, prádlo s kovovými výztuhami, nylonové prádlo, objemné prádlo (anorak, přehozy přes postel, kilt, spacáky, peřiny apod.), nejsou vhodné pro sušení.

Prádlo potažené gumovou vrstvou nebo podobným materiálem nesmí být sušeny; hrozí riziko vznícení.

Rovněž tkaniny obsahující zbytky krému nebo laku na vlasy, odlakovače nebo podobné látky nesmí být sušeny, aby se zabránilo vzniku tvorby nebezpečných plynů.

# ČÁST 5: OVLÁDACÍ PANEL

**Displej**

PLWD 16170 Crown

**Vypínač Zap./Vyp.**  
Stiskněte jednou pro zapnutí pračky, stiskněte podruhé pro vypnutí pračky.

**Start/Pauza**  
Odpověď: PRÁČKA3 S.A.C.

**APPAREL CARE**

**Odložení start**

**Sušení**

**Teplota**

**Oráčky**

**Extra**

**Volba**

**Odštědění**

**Program**

**Doplňkové funkce**

**Tlačítko Start/pauza**

**POZNÁMKA**  
**Obrazek ovládacího panelu je pouze ilustrativní. Může se od skutečného modelu lišit. Ovládací panel se může změnit bez předchozího upozornění. Pokud světelná kontrolka odstředění je vypnutá, je rychlost odstředění nastavena na 0.**

## ČÁST 6: PRANÍ PRÁDLA

### První praní

Před prvním praním prádla je nutno spustit spotřebič na jeden prací cyklus bez prádla podle následujícího postupu:

1. Zapojte zástrčku přívodního kabelu do síťové zásuvky a otevřete vodovodní ventil.
2. Nasypte malé množství pracího prostředku do zásobníku a zavřete jej.
3. Stiskněte tlačítko „Zap./Vyp.“.
4. Stiskněte tlačítko „Start/Pauza“. Zásuvka na prací prostředek je rozdělena následovně:  
I: Prací prostředek pro předpírku.  
II: Oddělení pro hlavní praní, změkčovač, bělidlo apod.  
☞: Prací přísady, jako například avivážní prostředek nebo prostředek pro zlepšení adheze.

### Vložení pracího prostředku do pračky

1. Vysuňte zásuvku pro prací prostředky.
2. Nasypte prací prostředek pro předpírku do oddělení I, pokud je to nutné.
3. Nasypte prací prostředek pro hlavní praní do oddělení II.  
Možnost 1: sypký prací prostředek  
Možnost 2: tekutý prací prostředek
4. Nalijte aviváž do oddělení (pokud je to nutné).

#### POZNÁMKA:

- **Pokud používáte koncentrovaný prací prášek nebo aviváž, ujistěte se před vložením do zásuvky na prací prostředek, že se snad rozpouští ve vodě, abyste zabránili možnému ucpaní nebo přetečení pračky.**
- **Abyste zajistili správné výsledky praní s nízkou spotřebou vody a energie, je třeba vybrat nejvhodnější prací prostředek pro danou teplotu.**

### Zapnutí pračky

Zapojte zástrčku přívodního kabelu do síťové zásuvky. Zkontrolujte, zda jsou hadice přívodu a odvodu vody správně zapojeny. Otevřete přívod vody. Do bubny pračky vložte prádlo určené k praní a přidejte prací prostředek a prostředek pro zlepšení adheze. Poté stiskněte tlačítko „Zap./Vyp.“, vyberte vhodný prací program a doplňkové funkce a pak stiskněte tlačítko „Start/Pauza“.

### Výběr pracího programu

Prací program je třeba vybrat v závislosti na typu, kvalitě a míře zašpinění prádla určeného k praní v kombinaci s následující tabulkou teplot.

90 °C	Silně zašpiněné, čisté bílé bavlněné nebo lněné prádlo (např. ubrusy, ručníky, prostěradla, povlečení apod.)
60 °C	Mírně zašpiněné, barevné lněné, bavlněné nebo syntetické prádlo (např. trička, noční košile, pyžamo); mírně zašpiněné čisté bílé lněné prádlo (např. spodní prádlo)
40°C, 30°C, 20°C a studená voda	Běžně zašpiněné prádlo (například: syntetické a vlněné prádlo)

Nejprve otočte voličem programů a vyberte příslušný program podle typu prádla. Poté vyberte teplotu podle míry zašpinění. Obecně platí, že čím vyšší teplota, tím vyšší spotřeba energie.

Nakonec vyberte rychlost odstředění. Pro běžné textilie se doporučuje rychlost odstředění od 1000–1200 ot./min. a pro jemné textilie se doporučuje 600 - 800 ot./min. Čím vyšší rychlost je vybrána, tím sušší bude prádlo po odstředění, ale tím více bude pračka hlučnější. Povrch jemných tkanin se může zvrásnit a životnost prádla tak může být zkrácena.

**POZNÁMKA:**

- ***Pokud používáte koncentrovaný prací prášek nebo aviváž, ujistěte se před vložením do zásuvky na prací prostředek, že se snad rozpouští ve vodě, abyste zabránili možnému ucpaní nebo přetečení pračky.***
- ***Abyste zajistili správné výsledky praní s nízkou spotřebou vody a energie, je třeba vybrat nejvhodnější prací prostředek pro danou teplotu.***

**DŮLEŽITÉ:**

Abyste ochránili některé druhy jemného prádla, zvolte nižší rychlost odstředění. Hlavní prací program závisí na typu prádla určeného praní. Prací program vyberte podle:

**Rychlý program (1hodinové praní a sušení)**

Vhodné pro menší kousky syntetického prádla nebo pro košile, max. náplň je 1 kg (asi 4 košile). Když máte jednáni na poslední chvíli, ale žádnou volnou košili ve skříni, tak tento program vám pomůže. Doba trvání je pouze 1 hodina a zahrnuje praní i sušení. Poznámka: Velké ručníky nebo džínsy nejsou vhodné pro tento program, prodlouží dobu praní a sušení a ovlivní obsah vlhkosti.

**Bavlna**

Vyberte tento program pro praní denně používaného prádla. Doba praní je dostatečně dlouhá s velmi silným efektem praní. Doporučujeme práť běžné každodenní prádlo např. prostěradla, povlečení, župan, spodní prádlo apod.

**Syntetika**

Vyberte tento program pro praní denně používaného jemného prádla. Tento program je krátký v porovnání s programy bavlny a intenzita účinku praní je rovněž nižší. Doporučujeme práť syntetické prádlo např. košile, saka, prádla ze směsi tkanin. Pro praní záclon a krajkového prádla vyberte rovněž program Syntetika. Pro praní pleteného prádla je třeba snížit množství pracího prostředku, neboť volná struktura vzoru může snadno tvořit větší množství bublin.

**Dětské**

Program praní dětského prádla s extra mácháním, aby bylo dětské oblečení čistší a vyšší výkon máchání pro ochranu dětské pokožky.

**Mix**

Tento program můžete vybrat pro praní velmi znečištěného oblečení, které vyžaduje mnohem více času a intenzity praní. Používá se pro každodenní oblečení pro bavlnu, jako například prostěradla, povlaky na polštáře, župany a spodní prádlo.

**Pouze sušení**

Vyberte tento program sušení pro sušení oblečení, teplota sušení je rozdílná. Vyberte dobu sušení podle množství prádla.

**Bavlna EKO**

Tento program slouží ke zvýšení účinku praní, protože je prodloužena doba hlavního praní. Tento program je vhodný pro praní dětského prádla nebo prádla alergiků.

**Sportovní oděvy**

Vyberte tento program pro praní oděvů pro aktivní volný čas.

**Rychlé praní**

Tento program je vhodný pro mírně zašpiněné prádlo.

### **Jemné**

Vyberte tento program pro praní jemného prádla. Jeho intenzita praní je jemnější a rychlost otáčení menší ve srovnání s programem „Syntetika“. Je doporučen pro prádlo, které se musí prát jemně.

### **Vlna**

Tento program vyberte pouze pro vlněné prádlo, které je vhodné pro praní v pračce. Vyberte rovněž správnou teplotu podle štítků na prádle určeném pro praní pračce. Navíc je třeba použít i speciální prací prášek určený pro vlněné prádlo.

### **Barevné**

Tento program můžete vybrat pro praní oblečení jasných barev, aby byly jasné barvy lépe chráněny.

### **Džíny**

Tento program je speciálně navržen pro praní džín.

### **Pouze odstředování**

Samostatný program pouze pro odstředování. Mýdlovou vodu nebo vodu z máchání je třeba před odstředěním vypustit.

### **Máchání a odstředování**

Samostatný program pro máchání a odstředování.

### **Můj program**

Stiskněte tlačítko pro odstředění na asi 3 sekundy pro uložení oblíbeného programu. Výchozí program pro volbu mého programu je bavlna.

## **K některým programům můžete zvolit doplňkovou funkci následovně:**

### **Předpírka**

Funkce předpírky umožňuje zajistit extra praní před hlavním praním.

### **Extra praní**

Vyberte tuto funkci pro zvláště znečištěné prádlo. Pokud vyberete funkci předpírky, abyste zvýšili účinek praní, je třeba vložit prací prostředek do oddělení pro předpírku (I).

### **Rychlé praní**

Tato funkce umožňuje snížit dobu praní.

### **Extra máchání**

Pro prádlo bude v případě této volby použito extra máchání.

### **Bez pomačkání**

Funkce bez pomačkání snižuje zmačkání prádla během praní.

### **Odložený start**

Pomocí tohoto tlačítka lze nastavit funkci odloženého startu s časem odložení 0 - 24 hodin:

1. Vyberte program.
2. Stiskněte tlačítko Odložený start pro nastavení času.
3. Stiskněte tlačítko Start/Pauza pro aktivaci funkce odloženého startu.

### **Zrušení funkce odložený start:**

Stiskněte tlačítko odloženého startu, dokud se na displeji nezobrazí 0H. Mělo by být stisknuto před spuštěním programu. Pokud se už program spustil, stiskněte tlačítko Zap/Vyp.

### **POZNÁMKA:**

***Pokud dojde k přerušení dodávky elektrické energie, zatímco je pračka v provozu, speciální paměť uloží program, a jakmile je dodávka obnovena, stiskněte tlačítko Start/Pauza, zbývající čas bude dále pokračovat.***

## Přiložení prádla

Tuto operaci lze provést během pracího programu. Když se buben pračky stále otáčí a v bubnu je velké množství vody s vysokou teplotou. Tato situace je nebezpečná a proto nelze dvířka silou otevřít. Stiskněte tlačítko Start/Pause na 3 sek. pro přiložení prádla a začněte přidávat oblečení uprostřed funkce.

Postupujte níže uvedenými kroky:

1. Počkejte, dokud se buben přestane otáčet.
2. Zámek dvířek se odemkne.
3. Po vložení požadovaného oblečení uzavřete dvířka a znovu stiskněte tlačítko Start/Pause.

### **POZNÁMKA:**

***Nepoužívejte funkci přiložení prádla, pokud hladina vody přesáhla okraj vnitřního bubnu a teplota je vyšší.***

## Dětský zámek

Vyberte tuto funkci, abyste dětem zabránili v nežádoucím přenastavení programu. Po zapnutí funkce nebude žádné tlačítko s výjimkou tlačítka Zap./Vyp. funkční. Když stisknete tlačítko Zap./Vyp., pračka se vypne. Když znovu stisknete znovu tlačítko Zap./Vyp., bude si pračka pamatovat dětský zámek i program při vypnutí.

Stiskněte a podržte tlačítka Funkce a Výběr (znázorněno na ovládacím panelu) na více než 3 sekundy během praní, pro aktivaci dětského zámku, zazní zvukový signál, tlačítko Start/Pauza a otočný ovladač nebude možné používat. Pro deaktivaci dětského zámku stiskněte a podržte tato tlačítka po dobu 3 sekundy - zazní zvukový signál. Pokud je přerušena dodávka elektrické energie, bude dětský zámek rovněž zrušen. Dětský zámek nebude zrušen ani po dokončení pracího programu.

## Zrušení zvukového upozornění

Toto je přídatné zvukové upozornění vašeho spotřebiče. Po deaktivaci zvukového upozornění bude zvukové upozornění neaktivní.

Po spuštění pračky stiskněte tlačítko teploty a sušení po dobu asi 3 sekund, zazní zvukový signál a zvukové upozornění bude zrušeno. Pro obnovu zvukového upozornění stiskněte tlačítko teploty a sušení po dobu asi 3 sekund. Nastavení bude uchováno do další změny.

## Funkce odstranění bublin

Funkce kontroly bublin: Nadbytečné bubliny se objeví, pokud bylo vloženo příliš mnoho pracího prostředku, který ovlivní účinky praní a máchání. Tato funkce umožňuje automaticky kontrolovat a odstraňovat nadbytečné množství bublin, pokud bylo zaznamenáno zvýšené množství bublin.

## Tabulka programů

Postup	Množství (kg)		Zásobník na prací prostředek		Odložený start	Rychlé praní	Extra máchá- ní	Před- píška	Extra praní	Bez pomač- kání	Výchozí TEPLOTA (°C)	Výchozí čas (min.)		Výchozí rychlost (ot./min.)	
	8,0	10,0	Oddělení I	Oddělení II								8,0	10,0		
Popis	8,0	10,0										8,00	10,00	1400	1600
Bavlna EKO	8,0	10,0	X	●	○	X	X	X	X	X	60	4:52	4:57	1400	1600
Sportovní oblečení	4,0	5,0	○	●	○	X	○	○	○	○	40	0:45	0:45	1200	1200
Rychlé praní	2,0	2,0	X	●	○	X	X	X	X	X	Studená	0:15	0:15	800	800
Jemné	2,5	2,5	X	●	○	X	○	X	X	○	30	0:50	0:50	600	800
Vlna	2,0	2,0	X	●	○	X	○	X	X	○	40	1:17	1:17	600	800
Barevné	8,0	10,0	X	●	○	○	○	X	X	○	Studená	1:10	1:10	1000	1200
Džínsy	8,0	10,0	○	●	○	○	○	○	X	○	60	1:45	1:45	800	800
Pouze odstředování	8,0	10,0	X	X	○	X	○	X	X	○	-	0:12	0:12	1000	1200
Máčení a odstředování	8,0	10,0	X	X	○	X	○	X	X	○	-	0:20	0:20	1000	1200
Pouze sušení	6,0	7,0	X	X	○	X	○	X	X	X	-	3:28	4:25	1400	1600
Mix	8,0	10,0	○	●	○	○	○	○	○	○	40	1:13	1:13	800	800
Dětské oblečení	8,0	10,0	○	●	○	○	○	○	○	○	30	1:20	1:20	800	800
Syntetika	4,0	5,0	○	●	○	○	○	○	○	○	40	1:40	2:20	800	1200
Bavlna	8,0	10,0	○	●	○	○	○	○	○	○	40	2:40	2:40	800	1600
Rychlý program 1h praní+sušení	1,0	1,0	X	●	○	X	○	X	X	X	40	0:59	0:59	1400	1400

**Energetická třída je A. Program pro testování spotřeby energie: Bavlna EKO 60°C, Rychlost: nejvyšší rychlost; ostatní jako výchozí.**

Poloviční náplň u 8kg pračky jsou 4 kg.

„Bavlna EKO 60/40 °C“ znamená program „standardní bavlna 60/40 °C“ a „Pouze sušení“ je standardní program sušení, ke kterým se vztahují informace na štítku a informačním listě a které jsou vhodné pro praní normálně zašpiněného bavlněného prádla; jedná se o neefektivnější program co do kombinace spotřeby energie a vody u praní tohoto typu bavlněného prádla; skutečná teplota vody se může lišit od teploty deklarované v pracím programu.

● Prostředek nutný ○ Prostředek volitelný X Prostředek není nutný

Poznámky: Údaje v této tabulce jsou pouze pro referenci. Skutečné údaje se mohou lišit od údajů uvedených v této tabulce.



## ČÁST 7: ČIŠTĚNÍ A ÚDRŽBA

Před zahájením údržby odpojte zástrčku přívodního kabelu ze síťové zásuvky nebo vypněte elektrický obvod, ve kterém je pračka zapojena, a uzavřete přívodní kohoutky.

### **VAROVÁNÍ!**

**Je zakázáno používat rozpouštědla, neboť by mohly poškodit pračku, navíc jsou vypouštěny toxické plyny a mohly by explodovat.**

**Nevystavujte pračku kapající nebo stříkající vodě nebo jiné tekutině.**

**Pro čištění pračky je zakázáno používat čisticí prostředky obsahující PCMX.**

### Čištění a údržba vnějšího povrchu pračky

Správná údržba pračky může prodloužit její životnost. Pokud je to nutné, otřete vnější povrch měkkou houbičkou namočenou ve vodě s trochou neutrálního čisticího prostředku bez brusného účinku. Ihned otřete suchou čistou utěrkou. Nepoužívejte ostré předměty, které by mohly vnější povrch poškrábat.

### **POZNÁMKA:**

**Je zakázáno používat kyselinu mravenčí, její náhražky nebo jiné podobné látky.**

### Čištění bubnu

Rez vytvořená uvnitř bubnu by měla být okamžitě odstraněna pomocí čisticího prostředku bez chlóru. Nikdy nepoužívejte drátěnku.

### Zacházení se zamrzlou pračkou

Pokud teplota spadne pod nulu a vaše pračka zamrzne, je třeba:

1. Odpojit zástrčku přívodního kabelu ze síťové zásuvky.
2. Omýt vodovodní ventil teplou vodou, aby se uvolnila přívodní hadice.
3. Odmontovat přívodní hadici a namočit ji v teplé vodě.
4. Nalít teplou vodu do bubnu pračky a vyčkat 10 minut.
5. Znovu připojit přívodní hadici ke kohoutku a zkontrolovat přívod a odvod, zda fungují normálně.

### **POZNÁMKA:**

**Pokud budete používat pračku, ujistěte se, že okolní teplota je nad nulou.**

### Ochrana proti zamrznutí

Pokud je pračka umístěna v místnosti, kde hrozí její zamrznutí, odčerpejte zbývající vodu uvnitř vypouštěcí a přívodní hadice.

#### **Odčerpání zbývající vody z přívodní hadice:**

1. Uzavřete kohoutek.
2. Odšroubujte přívodní hadici od kohoutku a její konec vložte do vhodné nádoby.
3. Spusťte jakýkoli program s výjimkou jednotlivého praní nebo vypouštění. Voda bude odčerpána z přívodní hadice asi za 40 sekund (pokud tam nějaká je).
4. Znovu připojte přívodní hadici ke kohoutku.

#### **Odčerpání zbývající vody z vypouštěcího čerpadla**

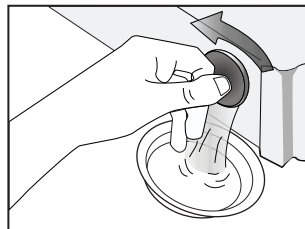

## **VAROVÁNÍ!**

**Abyste zabránili popálení, mělo by k odčerpání vody dojít poté, co voda uvnitř pračky zchladne.**

## **Čištění zásuvky na prací prostředek**

1. Stiskněte bezpečnostní zarážku označenou šipkou v oddělení pro aviváž.
2. Zdvihněte zarážku a vyjměte kryt aviváže a omyjte jednotlivá oddělení vodou.
3. Nasadte kryt aviváže zpět a zasuňte zásuvku na prací prostředek zpět do pračky.

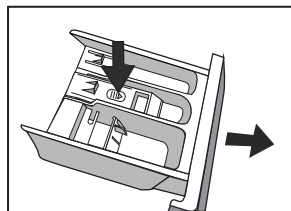

## **Čištění vstupního filtru**

Vstupní filtr je třeba čistit, pokud není po otevření vodovodního kohoutku k dispozici žádné nebo jen nedostatečné množství vody.

### **Čištění filtru kohoutku:**

1. Uzavřete kohoutek.
2. Spusťte jakýkoli program s výjimkou Praní nebo Vypouštění a odstředění.
3. Stiskněte tlačítko „Start/Pauza“ a nechte prací program běžet asi 40 sekund.
4. Odmontujte přívodní hadici od kohoutku.
5. Propláchněte filtr vodou.
6. Znovu připojte přívodní hadici.

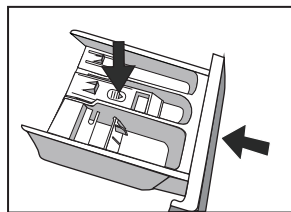
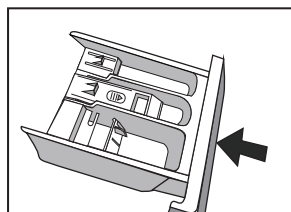

### **Čištění filtru v pračce:**

1. Odmontujte přívodní hadici ze zadní strany pračky.
2. Vytáhněte filtr pomocí dlouhých kleští, opláchněte pod vodou a nainstalujte zpět.
3. Znovu připojte přívodní hadici.
4. Otevřete kohoutek a ujistěte se, že voda nikde neuniká.
5. Uzavřete kohoutek.

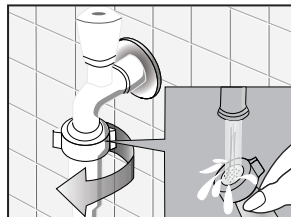

### **POZNÁMKA:**

**Obecně platí, že filtr kohoutku se čistí jako první a teprve poté se čistí filtr v pračce.**

**Pokud vyčistíte pouze filtr v pračce, bude třeba opakovat kroky 1-3 u čištění filtru kohoutku.**

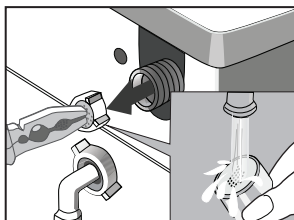
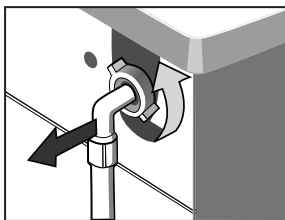

**VAROVÁNÍ:**

**Před čištěním odpojte zástrčku přívodního kabelu ze síťové zásuvky, aby nedošlo k úrazu elektrickým proudem.**

**Po použití pračky odpojte zástrčku přívodního kabelu ze síťové zásuvky a zavřete dvířka pračky, abyste zabránili dětem si s pračkou hrát.**

## Odstranění cizích předmětů

### Filtr vypouštěcího čerpadla:

Filtr vypouštěcího čerpadla zachytává malé a drobné cizí předměty z praní. Pravidelně filtr čistěte, abyste zajistili správný chod pračky.

**VAROVÁNÍ:**

**Podle míry znečištění a četnosti praní je třeba pravidelně kontrolovat a čistit filtr.**

Čerpadlo by mělo být zkontrolováno, pokud se pračka nevyprazdňuje nebo neodstředuje.

Pračka vydává během vypouštění neobvyklý hluk z důvodu existence objektů, jako například spínacích špendlíků, mincí apod. blokujících čerpadlo.

### Otevření servisního panelu:

1. Odpojte zástrčku přívodního kabelu ze zásuvky, rukou otevřete kryt filtru.
2. Otočte filtrem směrem dolů, jak je znázorněno na obrázku, a vyjměte vysušenou hmotu.
3. Znovu instalujte filtr po vyjmutí vysušené hmoty.

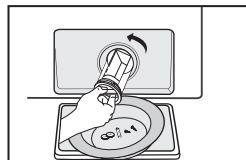
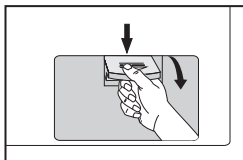
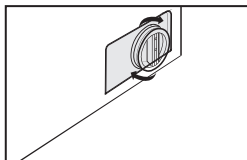
**Varování!**

**Pokud se spotřebič používá, může být v závislosti na zvoleném programu uvnitř čerpadla horká voda. Nikdy neodstraňujte kryt čerpadla během praní; vždy vyčkejte, než je praní dokončeno a pračka je prázdná. Při opětovném nasazení krytu se ujistěte, že je bezpečně dotažena koncová část.**

## ČÁST 8: ŘEŠENÍ POTÍŽÍ

V níže uvedené tabulce naleznete nejběžnější problémy a jejich řešení, než se obrátíte na servisní oddělení. Pokud problém v tabulce není uveden nebo problém přetrvává, odpojte zástrčku přírodní kabelu ze síťové zásuvky, uzavřete přívod vody a kontaktujte servisní oddělení.

Problémy	Příčina	Řešení
Pračka se nezapnula.		Zkontrolujte, zda jsou dvířka správně dovřena. Zkontrolujte, zda je zástrčka správně vložena do zásuvky. Zkontrolujte, zda je otevřen přívod vody. Zkontrolujte, zda jste stiskli tlačítko Start/Pauza. Zkontrolujte, zda jste stiskli tlačítko Zap./Vyp.
Dvířka nelze otevřít.	Bezpečnostní mechanismus zablokování dvířek je aktivní.	Vyčkejte, až se systém automaticky uvolní, popř. vyjměte zástrčku ze zásuvky.
Chyba v ohřevu	NTC je poškozen a potrubí ohřevu je zastaralé.	Obratě se na servisní oddělení.
Únik vody	Spoje přívodu vody a vypouštěcí hadice nejsou správně dotaženy. Vypouštěcí hadice je ucpaná.	Zkontrolujte a dotáhněte spoje. Vyčistěte vypouštěcí hadici, popř. se obraťte na servisní oddělení k její výměně.
Voda vytéká ze spodní části pračky.	Přírodní hadice není řádně připojena. Vypouštěcí hadice je poškozena.	Přírodní hadice není řádně připojena. Vypouštěcí hadice je poškozena.
Světelné kontrolky, displej se nerozsvítily.	Pračka je odpojena od napájení. Problém se základní deskou. Problém spojů.	Zkontrolujte, zda je zástrčka správně zapojena. Obratě se na servisní oddělení.
Zbytky pracího prostředku v zásuvce	Prací prostředek zvlhl nebo ho bylo moc.	Vyčistěte zásuvku. Použijte tekutý prostředek nebo speciálně určený přímo do bubnu pračky.
Nedostačující účinek praní.	Prádlo bylo příliš špinavé. Špatně zvolený program. Nedostatečné množství pracího prostředku.	Vyberte adekvátní program. Přidejte prací prostředek podle instrukcí na balení pracího prostředku.
Nezvyklý zvuk Velké vibrace		Zkontrolujte, zda jste odstranili přepravní šrouby. Zkontrolujte, zda je pračka umístěna na rovném a pevném povrchu. Zkontrolujte, zda v pračce není žádný kovový nebo jiný předmět. Zkontrolujte, zda je pračka vyrovnaná.

## Odstraňování problémů

LED displej	Popis	Příčina	Řešení
<i>E30</i>	Zámek dvířek	Dvířka nejsou řádně dovřena.	Zavřete dvířka a restartujte.
		Obratťe se na servisní oddělení,	pokud problém přetrvává.
<i>E10</i>	Problém se vstřikováním vody během praní.	Vodovodní kohoutek není otevřen nebo voda protéká příliš pomalu. Filtr přívodu vody je ucpaný. Přívodní hadice je zamotaná. Byla přerušena dodávka vody.	Otevřete vodovodní kohoutek, vyčkejte, až je dodávka vody v normálu. Vyčistěte filtr přívodu vody. Narovnejte přívodní hadici. Zkontrolujte vodovodní kohoutky v domácnosti.
		Obratťe se na servisní oddělení,	pokud problém přetrvává.
<i>E21</i>	Problém s vypouštěním vody během praní.	Vypouštěcí hadice je ucpaná nebo zamotaná. Čerpadlo je ucpané.	Vypláchněte nebo rozmotejte vypouštěcí hadici. Vyčistěte čerpadlo.
		Obratťe se na servisní oddělení,	pokud problém přetrvává.
Pokud se na displeji zobrazí jiná chybová hláška, obraťte se servisní oddělení.			

## ČÁST 9: INFORMAČNÍ LIST

Informační list  
INFORMAČNÍ LIST: Philco

Obchodní značka Philco:



Obchodní značka dodavatele	Philco
Identifikační značka modelu	PLWD 16170 Crown
Třída energet. účinnosti (A+++ ... nejvyšší účinnost až D... nejnižší účinnost)	A
Spotřeba energie (mytí, odstředování, sušení) (kWh/cyklus)	6,80
Spotřeba energie (pouze odstředování a praní) (kWh/cyklus)	1.1
Třída účinnosti praní	A
Zůstatek vody po odstředění (%) (poměr k suché váze prádla)	44
Maximální otáčky (rpm)	1600
Kapacita praní (bavlna 60° plná) (kg)	10
Kapacita sušení (kg)	7
Spotřeba vody (praní, odstředování, sušení) (l/cyklus)	160
Spotřeba vody (pouze praní a odstředování) (l/cyklus)	70
Délka programu praní 60°C (min)	300
Délka programu sušení (min)	360
Délka programu praní a sušení (min)	660
Spotřeba energie (kWh/rok)*	1360
Spotřeba vody (praní, odstředování, sušení) (l/rok)**	32000
Spotřeba energie (pouze praní a odstředování) (kWh/rok)***	220
Spotřeba vody (pouze praní a odstředování) (l/rok)****	14000
Typ sušičky	kondenzační
Použití	volně stojící
Hlučnost při praní/odstředování/sušení (dB)	56/78/62
Rozměry (v x š x h) v mm	850 x 595 x 565
Váha (kg)	71

Standardní program pro bavlnu pro praní při 60°C je standardní prací program, na který se vztahují informace uvedené na štítku. Tento program je vhodný pro praní běžně znečištěného bavlněného prádla a je to nejúčinnější program z hlediska kombinované spotřeby vody a energie.

Délka trvání programu, spotřeba energie a vody se může lišit podle váhy náplně pračky, vybraných programů, kohoutkové vody a okolní teploty.

\* Odhadovaná roční spotřeba energie pro čtyřčlennou domácnost při používání funkce sušení (200 cyklů).

\*\* Odhadovaná roční spotřeba vody pro čtyřčlennou domácnost při používání funkce sušení (200 cyklů).

\*\*\* Odhadovaná roční spotřeba energie pro čtyřčlennou domácnost při nepoužívání funkce sušení (200 cyklů).

\*\*\*\* Odhadovaná roční spotřeba vody pro čtyřčlennou domácnost při nepoužívání funkce sušení (200 cyklů).

### POZNÁMKA:

**Výše uvedená data se mohou změnit bez předchozího upozornění.**

## POKYNY A INFORMACE O NAKLÁDÁNÍ S POUŽITÝM OBALEM

Použitý obalový materiál odložte na místo určené obcí k ukládání odpadu.

### LIKVIDACE POUŽITÝCH ELEKTRICKÝCH A ELEKTRONICKÝCH ZAŘÍZENÍ



Tento symbol na produktech anebo v průvodních dokumentech znamená, že použité elektrické a elektronické výrobky nesmí být přidány do běžného komunálního odpadu. Ke správné likvidaci, obnově a recyklaci předejte tyto výrobky na určená sběrná místa. Alternativně v některých zemích Evropské unie nebo jiných evropských zemích můžete vrátit své výrobky místnímu prodejci při koupi ekvivalentního nového produktu. Správnou likvidací tohoto produktu pomůžete zachovat cenné přírodní zdroje a napomáháte prevenci potenciálních negativních dopadů na životní prostředí a lidské zdraví, což by mohly být důsledky nesprávné likvidace odpadů. Další podrobnosti si vyžádejte od místního úřadu nebo nejbližšího sběrného místa. Při nesprávné likvidaci tohoto druhu odpadu mohou být v souladu s národními předpisy uděleny pokuty.

#### Pro podnikové subjekty v zemích Evropské unie

Chcete-li likvidovat elektrická a elektronická zařízení, vyžádejte si potřebné informace od svého prodejce nebo dodavatele.

#### Likvidace v ostatních zemích mimo Evropskou unii

Tento symbol je platný v Evropské unii. Chcete-li tento výrobek zlikvidovat, vyžádejte si potřebné informace o správném způsobu likvidace od místních úřadů nebo od svého prodejce.



Tento výrobek je v souladu s požadavky směrnice EU o elektromagnetické kompatibilitě a elektrické bezpečnosti.

Změny v textu, designu a technických specifikacích mohou být předchozího upozornění a vyhrazuje si právo na jejich změnu.

Čeština je původní verze.

Manufacturer/Importer: Fast ČR, a.s. Praha 10, Černokostelecká 2111 CZ-10000; CZECH REPUBLIC





Manufacturer/Importer:  
Fast ČR, a.s.  
Praha 10, Černokostecká 2111  
CZ-10000; CZECH REPUBLIC

**PHILCO** 

**is a registered trademark used under license from  
Electrolux International Company, U.S.A.**