

Heat Pump Dryer

User manual

DV9*TA2****/DV8*TA2****/DV7*TA2****

DV9*TA0****/DV8*TA0****/DV7*TA0****



SAMSUNG

Contents

Safety information	4
What you need to know about the safety instructions	4
Important safety symbols	4
Important safety precautions	5
Critical installation warnings	9
Critical usage warnings	11
Usage cautions	12
Critical cleaning warnings	15
Instructions about the WEEE	16
Installation	17
What's included	17
Installation requirements	20
Levelling	23
Drain hose (if necessary)	24
Installation checklist	27
Before using the dryer	27
Door reversal (DV**TA***A*/DV**TA***T* only)	28
Operations	32
Control panel	32
Getting started	39
Special features	43



Maintenance	44
Control panel	44
Exterior	44
Drum	44
Lint filter	45
Water tank	47
Heat exchanger	48
Troubleshooting	50
Checkpoints	50
Information codes	52
Appendix	53
Fabric care chart	53
Protecting the environment	55
Specification	56
Consumption data	57
Specification sheet	60



Safety information

Congratulations on your new Samsung dryer. This manual contains important information on the installation, use, and care of your appliance. Please take the time to read this manual to take full advantage of your dryer's many benefits and features.

What you need to know about the safety instructions

Warnings and Important Safety Instructions in this manual do not cover all possible conditions and situations that may occur. It is your responsibility to use common sense, caution, and care when installing, maintaining, or operating your dryer. Always contact your manufacturer about problems or conditions you do not understand.

Important safety symbols

What the icons and signs in this user manual mean:

 **WARNING**

Hazards or unsafe practices that may result in severe personal injury, death and/or property damage.

 **CAUTION**

Hazards or unsafe practices that may result in personal injury and/or property damage.

 **NOTE**

Indicates that a risk of personal injury or material damage exists.

 **Read the instructions**

These warning signs are here to prevent injury to yourself and others.

Please follow them explicitly.

After reading this manual, store it in a safe place for future reference.

Read all instructions before using the appliance.



As with any equipment that uses electricity and moving parts, potential hazards exist. To safely operate this appliance, familiarize yourself with its operation and exercise care when using it.

 **WARNING - Risk of Fire**

- Clothes dryer installation must be performed by a qualified technician.
- Install the clothes dryer according to the manufacturer's instructions and local codes.
- To reduce the risk of severe injury or death, follow all installation instructions.

Important safety precautions

 **WARNING**

To reduce the risk of fire, electric shock, or injury to persons when using your appliance, follow basic precautions, including the following:

1. This appliance is not to be used by persons (including children) with reduced physical, sensory or mental capabilities, or lack of experience and knowledge, unless they have been given supervision or instruction concerning use of the appliance by a person responsible for their safety.





Safety information

2. **For use in Europe:** This appliance can be used by children aged from 8 years and above and persons with reduced physical, sensory or mental capabilities or lack of experience and knowledge if they have been given supervision or instruction concerning use of the appliance in a safe way and understand the hazards involved. Children shall not play with the appliance. Cleaning and user maintenance shall not be made by children without supervision.
3. Children should be supervised to ensure that they do not play with the appliance.
4. If the supply cord is damaged, it must be replaced by the manufacturer, its service agent or similarly qualified persons in order to avoid a hazard.
5. The new hose-sets supplied with the appliance are to be used and that old hose-sets should not be reused.
6. For appliances with ventilation openings in the base, that a carpet must not obstruct the openings.
7. **For use in Europe:** Children of less than 3 years should be kept away unless continuously supervised.



-
8. **CAUTION:** In order to avoid a hazard due to inadvertent resetting of the thermal cut-out, this appliance must not be supplied through an external switching device, such as a timer, or connected to a circuit that is regularly switched on and off by the utility.
 9. The tumble dryer is not to be used if industrial chemicals have been used for cleaning.
 10. The lint trap has to be cleaned frequently, if applicable.
 11. Lint must not be allowed to accumulate around the tumble dryer. (not applicable for appliances intended to be vented to the exterior of the building)
 12. Adequate ventilation has to be provided to avoid the back flow of gases into the room from appliances burning other fuels, including open fires.
 13. Do not dry unwashed items in the tumble dryer.
 14. Items that have been soiled with substances such as cooking oil, acetone, alcohol, petrol, kerosene, spot removers, turpentine, waxes and wax removers should be washed in hot water with an extra amount of detergent before being dried in the tumble dryer.

Safety information

15. Items such as foam rubber (latex foam), shower caps, waterproof textiles, rubber backed articles and clothes or pillows fitted with foam rubber pads should not be dried in the tumble dryer.
16. Fabric softeners, or similar products, should be used as specified by the fabric softener instructions.
17. The final part of a tumble dryer cycle occurs without heat (cool down cycle) to ensure that the items are left at a temperature that ensures that the items will not be damaged.
18. Remove all objects from pockets such as lighters and matches.
19. **WARNING:** Never stop a tumble dryer before the end of the drying cycle unless all items are quickly removed and spread out so that the heat is dissipated.
20. Exhaust air must not be discharged into a flue which is used for exhausting fumes from appliances burning gas or other fuels.
21. The appliance must not be installed behind a lockable door, a sliding door or a door with a hinge on the opposite side to that of the tumble dryer, in such a way that a full opening of the tumble dryer door is restricted.

22. WARNING: The appliance must not be supplied through an external switching device, such as a timer, or connected to a circuit that is regularly switched on and off by a utility.

Heat pump model only: The instructions shall also include the substance of the following:

WARNING: In the appliance enclosure or in the built-in structure, keep ventilation openings clear of obstruction.

WARNING: Do not damage the refrigerant circuit.

Critical installation warnings

WARNING

The installation of this appliance must be performed by a qualified technician or service company.

- Failure to do so may result in electric shock, fire, an explosion, problems with the product, or injury.

Plug the power cord into a wall socket and use the socket for this appliance only. In addition, do not use an extension cord.

- Sharing a wall socket with other appliances using a power strip or extending the power cord may result in electric shock or fire.
 - Ensure that the power voltage, frequency and current are the same as those of the product specifications. Failure to do so may result in electric shock or fire.
- Failure Plug the power plug into the wall socket firmly.

Remove all foreign substances such as dust or water from the power plug terminals and contact points using a dry cloth on a regular basis.

- Unplug the power plug and clean it with a dry cloth.
- Failure to do so may result in electric shock or fire.



Safety information

Keep all packaging materials well out of the reach of children, as packaging materials can be dangerous to children.

- If a child places a bag over its head, it may result in suffocation.

This appliance must be properly grounded.

Do not ground the appliance to a gas pipe, plastic water pipe, or telephone line.

- This may result in electric shock, fire, an explosion, or problems with the product
- Never plug the power cord into a socket that is not grounded correctly and make sure that it is in accordance with local and national codes.

Do not install or keep the product exposed to the outdoor elements.

Do not use a damaged power plug, damaged power cord or loose wall socket.

- This may result in electric shock or fire.

If the plug (power supply cord) is damaged, it must be replaced by the manufacturer or its service agent or a similar qualified technician in order to avoid a hazard.

This appliance should be positioned to be accessible to the power plug after installation.

Do not pull or excessively bend the power cord.

Do not twist or tie the power cord.

Do not hook the power cord over a metal object, place a heavy object on the power cord, insert the power cord between objects, or push the power cord into the space behind the appliance.

- This may result in electric shock or fire.

Do not pull the power cord, when unplugging the power plug.

- Unplug the power plug by holding the plug.
- Failure to do so may result in electric shock or fire.

This appliance must be properly grounded. Never plug the power cord into a receptacle that is not grounded adequately and in accordance with local and national codes. See installation instructions for grounding this appliance.

Install this appliance in a location with solid, level floor.

- Failing to do so may result in abnormal vibrations, noise or problems with the product.





Since an ingredient in hair spray may degrade the hydrophile property of the heat exchanger so that dew may appear on the outer surface of the appliance when the cooling operation is running, do not install the appliance in a beauty salon.

This appliance should be positioned so that the power plug, the water supply taps, and the drain pipes are accessible.

Critical usage warnings

WARNING

Do not let children or pets on or into the product. In addition, when disposing of this product, disassemble the door lock (lever).

- This may result in children falling and injuring themselves.
- If children become locked in the product, there is a danger of suffocation.

Do not try to access the inside of the product when the drum is rotating.

Do not sit on the product or lean against the door.

- This may result in the product turning over and resulting in injury.

Dry the laundry only after it was spun by an appropriate washing machine.

Do not dry unwashed items in the tumble dryer.

Do not drink the condensed water.

Never stop a tumble dryer before the end of the drying cycle unless all items are quickly removed and spread out so that the heat is dissipated.

Do not dry laundry contaminated by inflammable materials such as gasoline, kerosene, benzene, thinner, alcohol, etc.

- This may result in electric shock, fire or explosion.

Do not let pets chew or play with the dryer.

- This may result in electric shock or injury.

When disposing of the product, separate the door and the power cord before disposing of the product.

- Failing to do so may result in damage to the power cord or an injury.

Do not touch the power plug with wet hands.





Safety information

- This may result in electric shock.

When gas (city gas, propane gas, LP gas) leaks, do not touch this appliance or the power cord, ventilate immediately.

- At this time, do not use the ventilating fan.
- A spark may cause an explosion or fire.

Do not repair, replace, or attempt to service any part of the appliance unless specifically recommended in the user-repair instructions. You must also have the skills necessary to service this appliance.

Do not attempt to repair, disassemble, or modify the appliance yourself.

- Do not use any fuse (such as copper, steel wire, etc.) other than the standard fuse.
- When repairing or reinstalling the appliance is required, contact your nearest service center.
- Failure to do so may result in electric shock, fire, problems with the product, or injury.

The product you have purchased is designed for domestic use only.

The use for business purposes qualifies as product misuse. In this case, the product will not be covered by the standard warranty provided by Samsung and no responsibility can be attributed to Samsung for malfunctions or damages resulting from such misuse.

If the product generates strange noise, smells of something burning, or generates smoke, immediately cut-off the power and contact the service center.

- Otherwise, it may cause an electric shock or fire as a result.

Do not let children (or pets) play in or on your product. The product door does not open easily from the inside and children may be seriously injured if trapped inside.

Usage cautions

CAUTION

Do not stand on top of the appliance or place objects (such as laundry, lighted candles, lighted cigarettes, dishes, chemicals, metal objects, etc.) on the appliance.

- This may result in electric shock, fire, problems with the product, or injury.





Do not touch the glass door and inside of the drum during or just after drying as it is hot.

- This may result in burns.

The door glass becomes hot during washing and drying. Therefore, do not touch the door glass.

Also, do not allow children to play around the washing machine or touch the door glass.

- This may result in burns.

Do not press the buttons using sharp objects such as pins, knives, fingernails, etc.

- This may result in electric shock or injury.

Do not dry laundry containing forming rubber (latex) or similar rubber textures.

- If forming rubber is heated, it may start a fire.

Do not dry laundry contaminated by vegetable oil or cooking oil as a large amount of the oil will not be removed when washing the laundry. In addition, use the Cool Down cycle so that the laundry is not heated.

- The oxidization heat of the oil may start a fire.

Make sure that the pockets of all clothing to be dried are empty.

- Hard, sharp objects, such as coins, safety pins, nails, screws, or stones can cause extensive damage to the appliance.

Do not dry clothing with large buckles, buttons, or other heavy metal (zippers, hooks and eyelets, button-up covers).

If necessary, use the laundry net for small and lightweight laundry such as fabric tie belt, apron strings, and underwire bras which can dissolve or break during a cycle.

Dryer sheets are compatible with this model, and are recommended for better drying performance.

Dryer sheets are also beneficial in reducing the static electricity generated during a drying cycle. Static electricity could lead to damage of laundry items and potentially the appliance.

Do not use the dryer near dangerous powders such as coal dust, wheat flour, etc.

- This may result in electric shock, fire or an explosion.



Safety information

Do not place inflammable materials near the product.

- This may result in toxic gases from the product, damage to parts, electric shock, fire or an explosion.
- The appliance should not be placed behind lockable doors etc.

Do not touch the rear side of the appliance during or immediately after drying is complete.

- The appliance remains hot and may cause burns.

Contains fluorinated greenhouse gases.

Hermetically sealed equipment.

Do not vent gases into the atmosphere.

Refrigerant (Type): R-134a (GWP = 1430)

Refrigerant (Charging)

- DV**TA2**** : 0.43kg, 0.615tCO₂e
- DV**TA0**** : 0.37kg, 0.529tCO₂e

Critical cleaning warnings

WARNING

Do not clean the appliance by spraying water directly onto it.

Do not use benzene, thinner or alcohol to clean the appliance.

- This may result in discoloration, deformation, damage, electric shock or fire.

Before cleaning or performing maintenance, unplug the appliance from the wall socket.

- Failure to do so may result in electric shock or fire.

Clean the filter case before and after using the dryer.

Clean the inside of the product on a regular basis by asking an authorized service engineer.

Clean the Heat Exchanger with a soft brush or vacuum cleaner once a month, Do not touch the heat exchanger with your hand. Otherwise, it may cause an injury.

The interior of the dryer should be cleaned periodically by qualified service personnel.

Safety information

Instructions about the WEEE

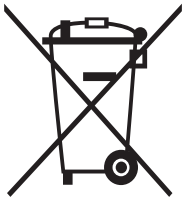

Correct Disposal of This Product (Waste Electrical & Electronic Equipment)

(Applicable in countries with separate collection systems)

This marking on the product, accessories or literature indicates that the product and its electronic accessories (e.g. charger, headset, USB cable) should not be disposed of with other household waste at the end of their working life. To prevent possible harm to the environment or human health from uncontrolled waste disposal, please separate these items from other types of waste and recycle them responsibly to promote the sustainable reuse of material resources.

Household users should contact either the retailer where they purchased this product, or their local government office, for details of where and how they can take these items for environmentally safe recycling.

Business users should contact their supplier and check the terms and conditions of the purchase contract. This product and its electronic accessories should not be mixed with other commercial wastes for disposal.

For information on Samsung's environmental commitments and product regulatory obligations, e.g. REACH, WEEE or Batteries, visit our sustainability page available via www.samsung.com

Installation

What's included

Carefully unpack the dryer. Keep all packaging materials away from children. The parts and location of parts shown below may differ from your dryer. Before installation, make sure the dryer has all the parts listed here. If the dryer and/or parts are damaged or missing, contact the nearest Samsung customer service centre.

Dryer at a glance

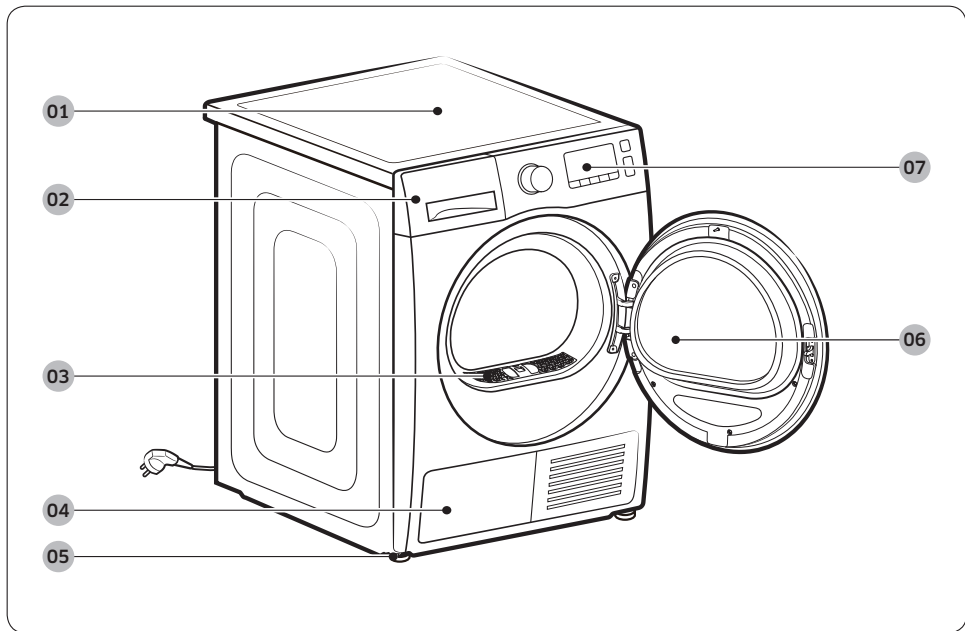

01 Top cover

02 Water Tank

03 Lint filter

04 Heat exchanger

05 Levelling Leg

06 Door

07 Control Panel

Installation

Accessories (supplied)

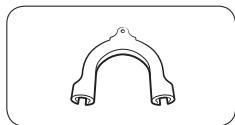

Hose guide

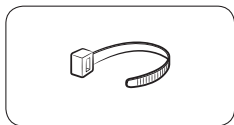

Cable tie

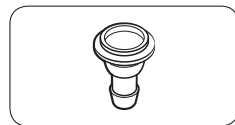

Hose connector

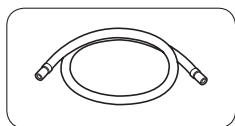

Long drain hose (2m)

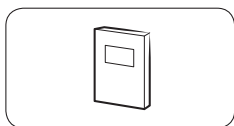

User manual

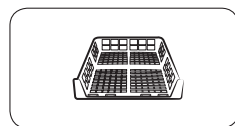

Rack Dry (applicable models only)

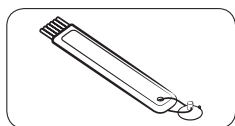

Cleaning brush

Accessories (not supplied)

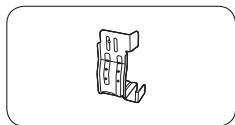

Bracket-Stacking kit
(SK-DH, SK-DA, SKK-DF)

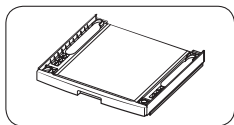

Stacking kit
(SKK-DD, SKK-DDX)

NOTE

- The stacking kit allows the dryer to be stacked on top of a washer. Please note that the stacking kit can only be used with Samsung washers and dryers. To purchase a bracket stacking kit (SK-DH, SK-DA, SKK-DF) or stacking kit (SKK-DD, SKK-DDX), contact a Samsung service centre or local appliance retailer. The stacking kit differs with the washer model.

-
- For stacking instructions with the dryer, see the installation manual included in the stacking kit.
 - For information about model-specific availability of the stacking kit, see the installation manual included in the stacking kit.

Installation

Installation requirements

NOTE

This dryer must be installed by a qualified installer. If service is required due to poor or faulty installation, it is considered the owner's responsibility and may void the warranty. Keep these instructions for future reference.

WARNING

- Do not plug the power cord into a wall outlet before the dryer is completely installed.
- Have two or more persons help move the dryer.
- Do not let children or pets play in, on, or around the dryer. Proper supervision is necessary at all times.
- Keep all packaging materials away from children.
- Do not replace a damaged power cord or power plug yourself. Have Samsung or a qualified service technician replace a damaged power cord or power plug.
- Do not attempt to repair, disassemble, or modify the dryer. For any repairs, contact the nearest Samsung service centre.
- Remove the door/lids from all discarded appliances to avoid children from suffocating.
- If the dryer generates a strange noise, burning smells, or smoke, unplug the power plug immediately and contact the nearest Samsung service centre.
- Do not unplug the dryer while it is operating.
- Do not place flammable objects near the dryer.



Location requirements

Select a level, well-constructed surface that will withstand vibrations. Select a location where a grounded, 3-prong outlet is easily accessible.

WARNING

- Install the dryer indoors only.
- Do not install the dryer in areas exposed to the weather.
- Do not install the dryer where the temperature may fall below 5 °C or rise above 35 °C.
- Do not install the dryer where gas may leak.
- Do not block the cooling grill's air inlet located at the dryer front.

Alcove or closet installation

For alcove or closet installation, the dryer requires the following minimum clearances:

Sides	Top	Front	Rear
25 mm	25 mm	490 mm	51 mm

If installing the dryer with a washer, the front of the alcove or closet must have an unobstructed air opening of at least 490 mm.

Electrical and grounding requirements

- The dryer requires an AC 220-240 V / 50 Hz electrical supply.
- The dryer must be properly grounded. If the dryer malfunctions or breaks down, grounding reduces the risk of electric shock by providing a path of least resistance for the electric current. The dryer comes with a power cord that has a 3-prong grounding plug. The plug must be plugged into an appropriate outlet that is properly installed and grounded in accordance with all local codes and ordinances.
- If you have any questions regarding the electrical or grounding requirements, please contact Samsung or a qualified electrician.



Installation

WARNING

- Plug into a grounded, 3-prong outlet.
- Do not use a damaged power plug, cord, or loose or damaged wall outlet.
- Do not use an adaptor or an extension cord.
- Improper connection of the equipment-grounding conductor may result in electric shock. If you are unsure if the dryer is properly grounded, check with a qualified electrician.
- Do not modify the power plug, power cord, or power outlet in any way.
- Do not connect the ground wire to plastic plumbing lines, gas lines, or hot water pipes.

Levelling

Before you install the dryer, make sure you have read **Installation requirements** on page 20. Please note that the following instructions are for installation without using a drain hose. For instructions for using a drain hose, see the next section, **Drain hose (if necessary)**. For convenience, consider installing the dryer next to your washer.

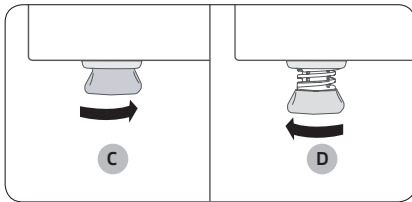
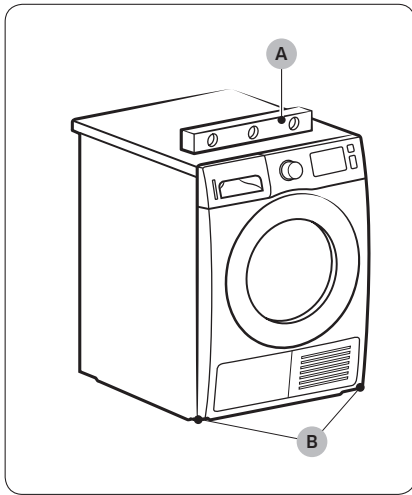

1. Gently slide the dryer into the desired location.
2. Use a level (A) and check the levelness of the dryer from side to side and front to back.
3. If the dryer is not level, adjust the levelling leg (B). Turning the leg counter-clockwise retracts the leg. Turning the leg clockwise extends the leg.
4. Once the dryer is level, make sure the dryer stands firmly on the floor.
5. Plug in the dryer.

NOTE

- The dryer can be levelled using either or both of the front and rear legs of the dryer.
- To set the dryer to the same height as the washer, fully retract (C) the levelling legs by turning them counter clockwise, then loosen (D) the legs by turning them clockwise.
- Extend the levelling leg only as much as necessary. Extending the levelling leg more than necessary can cause the dryer to vibrate.

Installation

Drain hose (if necessary)

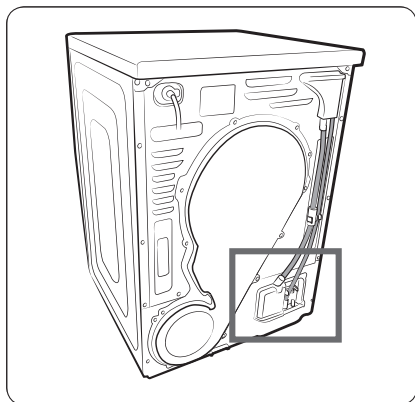

The dryer comes with a built-in water tank. However, if you do not want to use the water tank, you may install the drain hose. The provided accessory hose (long drain hose) can be used as an extension to the drain hose.

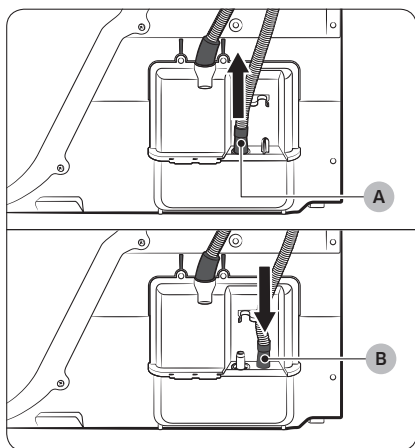

1. Remove the drain hose from hole (A), and insert it into hole (B).

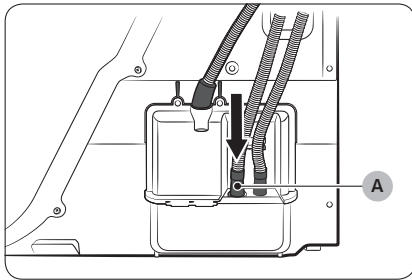

2. Insert one end of the accessory hose (long drain hose) into hole (A).
3. Insert the other end (outlet) of the accessory hose to the drainage system in one of the following ways:

Over a wash basin:

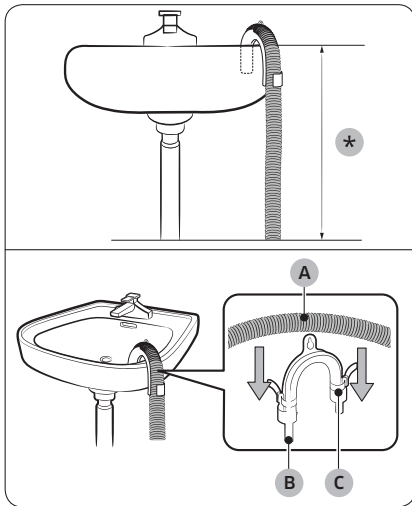

1. Make sure to place the end of the accessory hose lower than 90 cm (*) from the bottom of dryer.
2. To bend some point of the accessory hose, use the supplied plastic hose guide (B) and secure the guide to the wall with a hook or to the tap with a piece of string. Assemble the drain hose (A) and the hose guide (B) and fix them with the cable-tie (C).
3. You can drain the condensed water by connecting the accessory hose (long drain hose) to the drain-outlet directly.

⚠ CAUTION

Do not extend the drain hose. Water may leak from the connected area. Use a long drain hose.

Installation

By using the drain pipe of the wash basin:

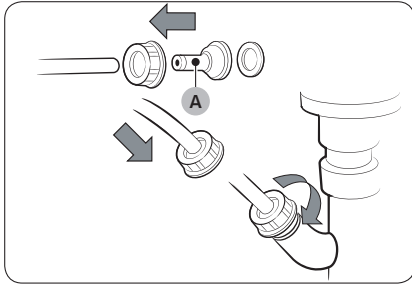

1. Assemble the hose connector (A), and attach it to the end of the accessory hose as shown.

CAUTION

To prevent water leak, make sure to connect the hose and the connector firmly.

2. Connect the hose adaptor directly to the drain pipe of the wash basin.



Installation checklist

- The dryer is plugged into a properly grounded outlet.
- All packaging material is completely removed and properly disposed.
- The dryer is level and standing firmly on the floor.
- Start the dryer to make sure that it runs, heats, and shuts off.
- Run a  TIME DRY cycle for 20 minutes to see if the **HC** information code is displayed. If this is the case, contact a local service centre.
- After installation, we recommend that you wait at least 1 hour before using the dryer.

Before using the dryer

- Make sure no accessory remains inside the drum.
- Plug in the power cord just before operating the dryer.
- Do not block the air inlet hole of the cooling grill at the front of the dryer.
- Do not place inflammable objects near the dryer and keep the surroundings clean.
- Keep the dryer level with the ground.
- Do not remove the adjustable levelling legs of the dryer. They are necessary to keep the dryer level with the ground.

Installation

Door reversal (DV**TA***A*/DV**TA***T* only)

You might want to reverse the direction of the door, depending on your site conditions or to your needs.

⚠ WARNING

Make sure door reversal is performed by a qualified technician.

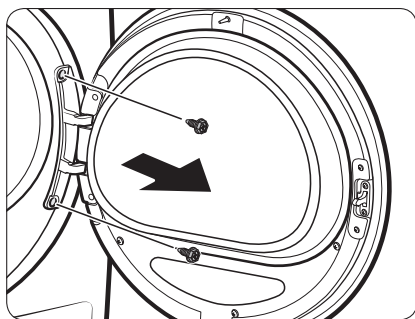

1. Open the door, and then remove the two screws on the door hinge. While holding the door with both hands, slightly lift to remove it.

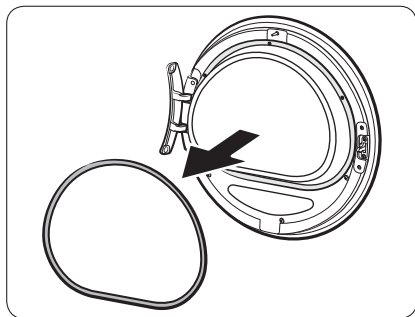

2. Use a thin object to remove the door sealing.

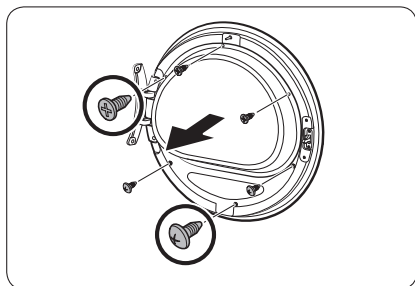

3. Remove the upper 3 screws and the lower 3 screws on the glass holder.

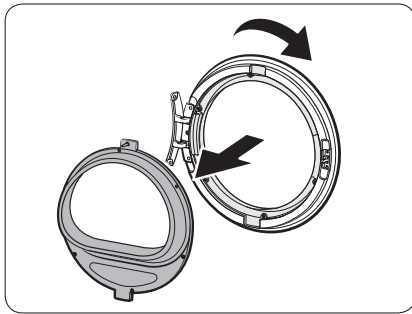

4. Remove the glass holder, and then rotate the door cover by 180 degrees.

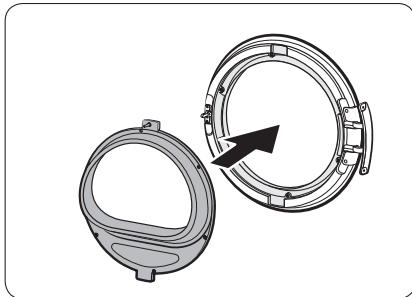

5. Insert the glass holder into the new position of the door cover. Make sure the door hinge is in the same position as in the figure.

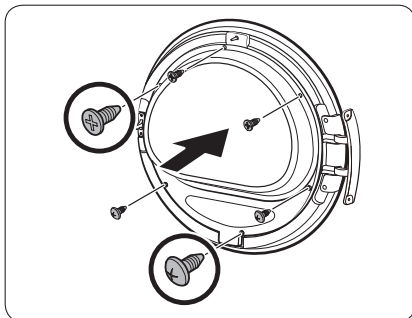

6. Tighten the upper 3 screws and the lower 3 screws on the glass holder.

 **NOTE**

The screw shapes differ by dimension. Make sure you tighten the correct screw.



Installation

7. Insert the door sealing in the correct position.

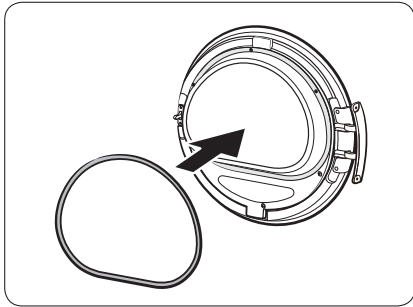

8. Remove the 2 screws that remain after removing the door hinge.

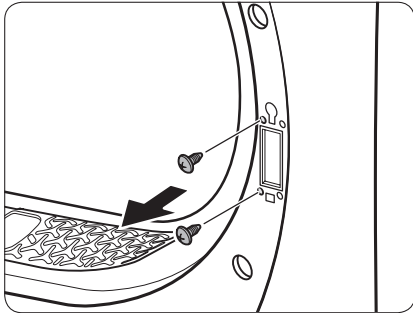

9. Remove the 4 screws on the door lock. Remove the door lock, and then reinsert it to the opposite side.

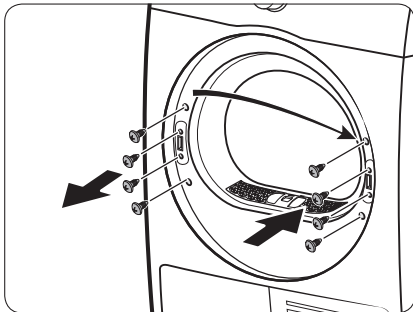

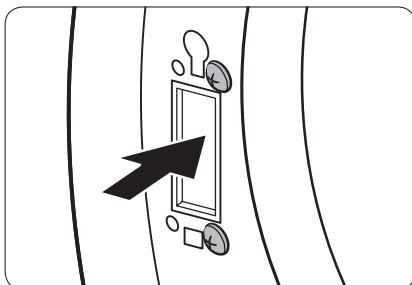

10. Tighten the 2 screws that were removed from step 8 on the hinge frame at the opposite side. Note that you must tighten them on the right (top-right and bottom-right) of the frame.

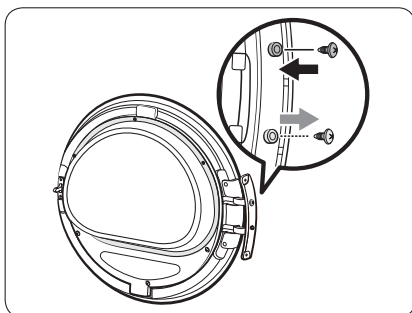

11. Remove the screw on the bottom of the door hinge, and then fasten it on the top of the door hinge.

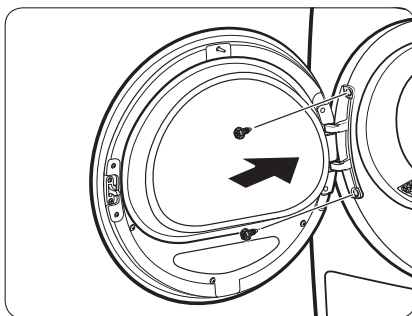

12. Put the door hinge on the opposite side, and then tighten the 2 screws to fix the door to the dryer.

NOTE

To return the door to the initial position, follow the steps again. Please note that the door, hinges, and other parts would be in the opposite orientation as listed in these steps.



Operations

Control panel

DV9*TA*****/DV8*TA*****

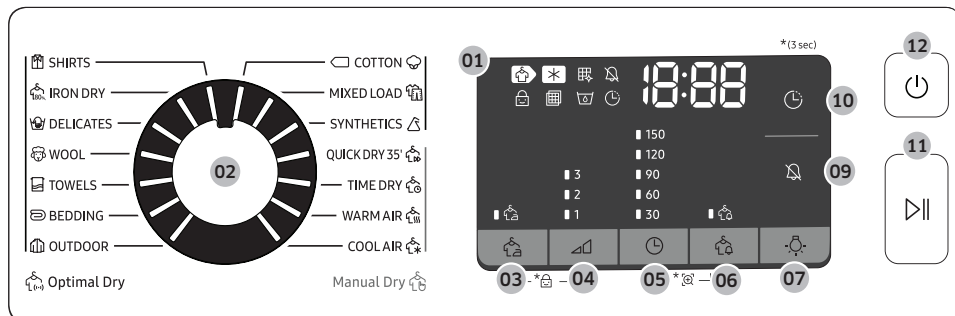

DV7*TA*****

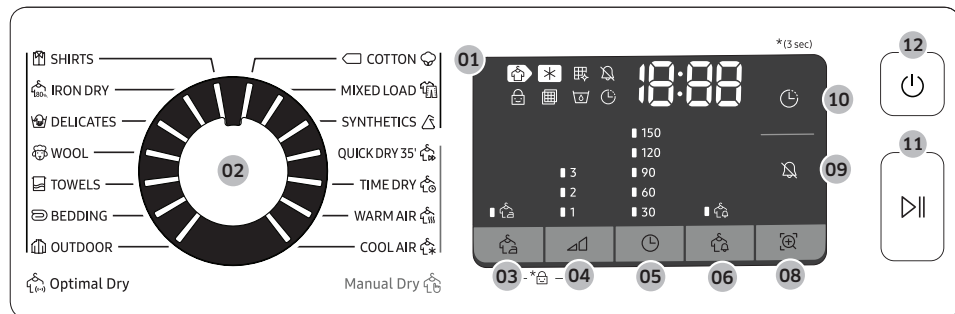





















01 Digital Graphic Display	Displays all cycle information, including cycle time, information codes, and dryer status. See the table below for status details.			
		Drying		Cooling
		Heat-exchanger clean alarm		Sound on/off
		Child Lock		Check filter alarm
		Water Tank Full		Delay End
		Wrinkle Prevent		Damp Alert
		Smart Check		
02 Cycle Selector	Turn the dial to select a cycle. See the Cycle overview on page 35 for available cycles.			
03 Wrinkle Prevent	Adds approximately 3 hours of intermittent tumbling at the end of the selected cycle to reduce wrinkles. A large circle appears in display panel, and the drum rotates intermittently. To activate, press Wrinkle Prevent. The corresponding indicator lights up.			
04 Drying Level	Press to select the dryness level in the SHIRTS, COTTON, MIXED LOAD, and SYNTHETICS cycles. The dryness can be set in three levels (1-3). Level 1 is used to partially dry items that lay flat or hang to dry. Level 3 is the strongest and is used to dry larger or bulk loads.			













Operations

05  Time	<p>Press to adjust the cycle time for  TIME DRY,  WARM AIR, and  COOL AIR cycles.</p> <p>The following time options (unit: minute) are available: 30, 60, 90, 120, and 150.</p> <ul style="list-style-type: none"> • 120 minutes and 150 minutes are not available for  WARM AIR and  COOL AIR cycles. • The exact drying time differs depending on the humidity of the load.
06  Damp Alert	<p>This alarm is available only with  SHIRTS,  COTTON,  MIXED LOAD, and  SYNTHETICS cycle. If a load contains mixed fabrics, the Damp Alert indicator () blinks when the average dryness of the item is 80 % dry. This lets you take items that you don't want fully dried or that dry quickly out of the dryer early while letting others continue to dry.</p>
07  Lamp (DV9*TA*****/DV8*TA*****)	<p>Press to turn on or off the interior lamp. The lamp stays lit for 2 minutes after it has turned on, and then turns off automatically.</p>
08  Smart Check (DV7*TA*****)	<p>If the dryer has detected an issue, Smart Check allows you to check the status of the dryer using a smart phone.</p>
09  Sound On/Off	<p>Press to mute/unmute the alarm. The sound setting is retained when you turn the dryer off and turn it on again.</p>
10  Delay End	<p>You can adjust the finish time of the selected cycle in 1-hour increments all the way up to 24 hours.</p>
11  Start/Pause (Hold to Start)	<p>Press to start or pause a cycle. If the dryer is running, press the button once to pause the dryer. Press again to resume.</p>
12  Power	<p>Press to turn the dryer on/off. If the dryer turns on for 10 minutes without any button being pressed, the dryer automatically turns off.</p>









Cycle overview

Optimal Dry 

Cycle	Description	Max load (kg)
 SHIRTS	Use to quickly dry one item such as a shirt.	2
 IRON DRY	This cycle finishes the drying process in a moist state, which facilitates ironing.	4
 DELICATES	For items to be handled with care such as lingerie.	2
 WOOL	For machine washable and tumble dryable wool only. For best results, turn laundry inside out before drying.	1
 TOWELS	Use to dry loads such as bath towels.	4
 BEDDING	For bulky items such as blankets, sheets, comforters, and light duvets.	2
 OUTDOOR	For outdoor wear such as skiwear and mountain clothing, and also for fabrics such as spandex, stretch, and microfiber. It is recommended to use this cycle after you have washed your laundry using the OUTDOOR cycle with your washing machine.	2
 COTTON 	For lightly cottons, bed linen, table linen, underwear, towels, and shirts.	MAX
 MIXED LOAD	For mixed loads consisting of cotton and synthetic fabrics.	MAX
 SYNTHETICS	For lightly soiled blouses, and shirts that are made of polyester (Diolen, Trevira), polyamide (Perlon, nylon), or other similar blends.	4

Operations

Manual Dry





















Cycle	Description	Max load (kg)
 QUICK DRY 35'	For drying light cotton synthetics or items that needs quick drying. The default Time is 35 minutes.	1
 TIME DRY	Use to set a desired Time. <ol style="list-style-type: none"> 1. Turn the Cycle Selector to select  TIME DRY. 2. Press  Time to set the drying time between 30 minutes and 150 minutes. Keep pressing Time cycles through the available time options in 30-minute increments. <p> NOTE The actual cycle time may differ depending on the dryness of items.</p>	–
 WARM AIR	For small, pre-dried items. The Time defaults to 30 minutes. Timed cycle for all types of fabric except for wool and silk. Dry laundry that is still slightly damp or has already been pre-dried. Also suitable for the subsequent drying of multi-layered, thick laundry that does not dry readily. <p> NOTE This cycle is suitable for drying individual woollen fabrics, sports shoes and soft toys. Only dry these using the basket for woollens.</p>	–
 COOL AIR	All types of fabric. For freshening up or airing items of laundry that have not been worn for long.	–

Cycle chart



NOTE

For best results, follow the load size recommendations for each dry cycle.

- Large load: Fill the drum to about $\frac{3}{4}$ full. Do not add items over this level as they need to tumble freely.
- Medium load : Fill the drum to about $\frac{1}{2}$ full.
- Small load : Fill the drum with 3-5 items, not more than $\frac{1}{4}$ full.









Cycle	Recommended items	Load size	Drying Level
 SHIRTS	Non-iron shirts or blouses made of cotton, linen, synthetic fibres or blended fabrics.	2 	Available
 IRON DRY	This cycle finishes the drying process in a moist state, which facilitates ironing.	4 	Unavailable
 DELICATES	Silk, fine fabrics and lingerie.	2 	Unavailable
 WOOL	For machine washable and tumble dryable wool only.	1 	Unavailable
 TOWELS	Use to dry loads such as bath towels.	4 	Unavailable
 BEDDING	For bulky items such as blankets, sheets, comforters, and light duvets.	2 	Unavailable
 OUTDOOR	For outdoor wear such as skiwear and mountain clothing, and also for fabrics such as spandex, stretch, and microfiber.	2 	Unavailable
 COTTON 	For lightly cottons, bed linen, table linen, underwear, towels, and shirts.	MAX	Available
 MIXED LOAD	Mixed load consisting of cotton and synthetic fabrics	MAX	Available
 SYNTHETICS	Synthetic or blended fabrics.	4 	Available
 QUICK DRY 35'	Synthetics and light cottons	1 	Unavailable

Operations

Cycle	Recommended items	Load size	Drying Level
 TIME DRY	All types of fabric; time programme.	–	Unavailable
 WARM AIR	Small Items & damp clothing Everyday items suitable for heat drying	–	Unavailable
 COOL AIR	All types of fabric. For freshening up or airing items of laundry that have not been worn for long.	–	Unavailable

Getting started

Simple steps to start

1. Press  Power to turn the dryer on.
2. Load the dryer and close the door.
3. Turn the Cycle Selector to select a cycle.
4. Change the cycle settings ( Drying Level, and  Time) as necessary.
5. Select necessary settings and options to your preference. ( Wrinkle Prevent,  Lamp,  Damp Alert, and/or  Delay End).
6. Press and hold  Start/Pause (Hold to Start). The dryer indicator lights up, and the estimated cycle time appears on the display.

NOTE

The number of available settings and options differs with the cycle.

To change the cycle during operation

1. Press Start/Pause (Hold to Start) to stop operation.
2. Select a different cycle.
3. Press and hold Start/Pause (Hold to Start) to start new cycle.

Sorting and loading

- Put only one wash load in the dryer at a time.
- Avoid mixing heavy and lightweight items together.
- To increase drying efficiency when drying one or two items, add a dry towel to the load.
- For best results, untangle items before inserting into the dryer.
- Overloading restricts the tumbling process, resulting in uneven drying and wrinkling.
- Unless recommended on the care label, avoid drying woollens or fibreglass items.
- Avoid drying unwashed items.
- Do not dry items soiled with oil, alcohol, gasoline, etc.



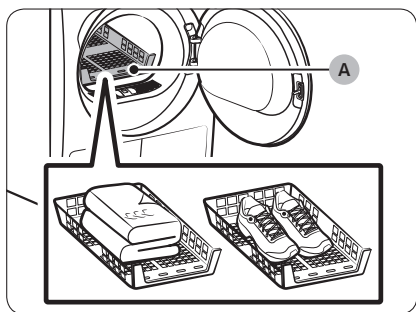
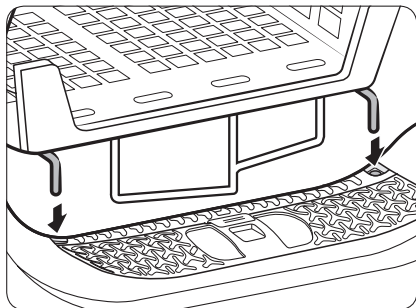

Operations

Rack Dry (applicable models only)

Set the drying time up to 150 minutes according to the moisture and weight of the items to dry. When drying laundry using the drying rack, the  TIME DRY cycle is recommended.



A. Rack dry

1. Position the drying rack in the drum, inserting the front lips of the rack into the holes of the door diaphragm.
2. Place items on the rack, leaving enough space where air can circulate. For clothing items, fold and place flat on the rack. For shoes, place shoes with their soles facing down.
3. Close the door and press  Power. Select  TIME DRY, and then press  Time to select the drying time.
4. Press and hold  Start/Pause (Hold to Start).

Drying suggestions

Items (max 1.5 kg)	Description
Washable sweaters (block to shape and lay flat on rack)	When drying the laundry using the rack, fold and place the clothes on the rack to prevent the clothing from becoming wrinkled.
Stuffed toys (cotton or polyester fibre filled)	
Stuffed toys (foam or rubber-filled)	
Foam rubber pillows	
Sneakers	To dry sports shoes, place the shoes on the rack so that the soles of the shoes are facing downwards.





CAUTION

- Drying foam rubber, plastic, or rubber on a heat setting may cause damage to the items and lead to a fire hazard.
- To prevent damage to shoes, use Rack Dry.

Operations

Cycle guide

Always follow the care label when drying. If care label instructions are not available, refer to the following table.

Bedspreads and comforters	<ul style="list-style-type: none">Use the High temperature settings.
Blankets	<ul style="list-style-type: none">For best results, dry only one blanket at a time.
Cloth diapers	<ul style="list-style-type: none">Use the High temperature settings.
Down-filled items	<ul style="list-style-type: none">Do not dry on a heat setting. Doing so may cause a fire hazard. Only use the  COOL AIR cycle.
Foam rubber (rug backs, stuffed toys, etc.)	<ul style="list-style-type: none">Do not dry on a heat setting. Doing so may cause a fire hazard. Only use the  COOL AIR cycle.
Pillows	<ul style="list-style-type: none">Add a few dry towels to help tumble and fluff items.Do not dry kapok or foam pillows with heat. Use only the  COOL AIR cycle.
Plastics (shower curtains, outdoor furniture covers, etc.)	<ul style="list-style-type: none">Use  COOL AIR or  TIME DRY.

CAUTION



Use caution when drying items that are not listed above.



Special features

Delay End

You can set the dryer to complete a selected cycle at your set time.



1. Select a cycle with necessary options.
2. Press the - or +  Delay End buttons to set a time between 1 to 24 hours in 1-hour increment.
3. Press and hold  Start/Pause (Hold to Start). The corresponding indicator blinks, and the clock begins counting down to the set time.

NOTE

To cancel the Delay End settings, restart the dryer using the  Power button.

Child Lock

Child Lock prevents children from playing with the dryer. When Child Lock is activated, all buttons except for the  Power button are disabled.



To activate/deactivate Child Lock, simultaneously press and hold  Damp Alert and Smart Control or  Wrinkle Prevent and  Drying Level for 3 seconds.

NOTE

If Child Lock is activated, and the dryer is turned off and then on again, Child Lock remains activated.

Smart Check

If the dryer has detected an issue, Smart Check allows you to check the status of the dryer using a smartphone. Please note that Smart Check can only be used for Galaxy and iPhone series smartphones. To use Smart Check, make sure you have downloaded the **Samsung Smart Washer/Dryer** app, and then follow the steps below.

1. Press and hold  Time and  Damp Alert for 3 seconds or press **Smart Check**. The LED's on the display panel rotate, and the Smart Check code is displayed.
2. On the smartphone, open the **Samsung Smart Washer/Dryer** app and tap the **Smart Check** button.
3. Focus the smartphone's camera on the Smart Check code shown on the display panel.
4. If the information code is recognised, the app provides detailed information for the issue and further instructions.

NOTE

- If the dryer reflects light on the display, the smartphone may fail to recognise the information code.
- If the smartphone fails to recognise the code, manually enter the information code into the smartphone.



Maintenance

WARNING

- Do not clean the dryer by directly spraying water onto the dryer.
- Do not clean the dryer with benzene, thinner, alcohol, or acetone. This may cause discoloration, deformation, damage, electric shock, or fire.
- Before cleaning the dryer, be sure to unplug the power cord.

Control panel

Clean with a soft, damp cloth. Do not use abrasive cleaners. Do not spray cleaners directly on the panel. Immediately wipe up any spills or liquids from the control panel.

Exterior

Clean with a soft, damp cloth. Do not use abrasive cleaners. Avoid using or placing sharp or heavy objects near/on the dryer. Keep detergent and laundry supplies on the pedestal (sold separately) or in a separate storage container.

Drum

Clean with a damp cloth with a mild, non-abrasive cleaner suitable for stainless steel. Wipe remaining residue with a clean, dry cloth.

Lint filter

Clean the lint filter after each load.

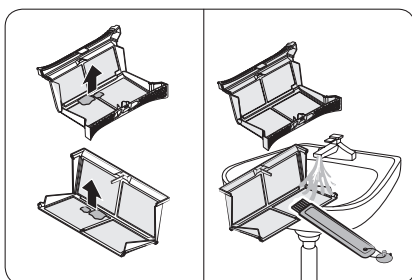
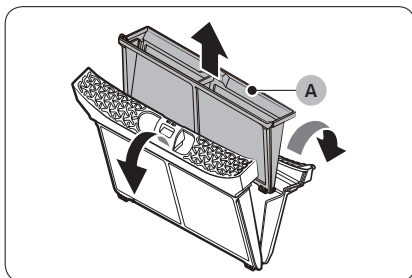
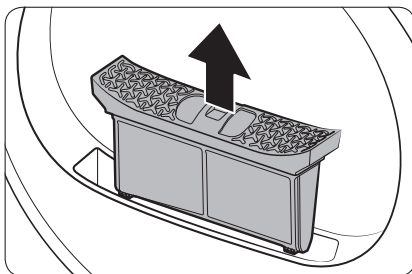

1. Open the door and pull the lint filter upward to remove.

2. Open the outer filter and remove the inner filter (A).

3. Unfold both the inner filter and the outer filter.

4. Remove the lint from both filters, and then clean the filters with the cleaning brush.

NOTE

To clean the filters thoroughly, clean the filters in running water, and then dry them completely.

Maintenance

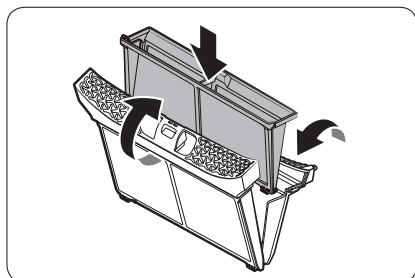

5. Put the inner filter into the outer filter, and then reinsert the lint filter into the original position.

⚠ CAUTION

- Clean the lint filter after each load. Otherwise, the drying performance may decrease.
- Do not operate the dryer without the inner filter inside the outer filter.
- Using the dryer with a wet lint filter may cause mold, bad odours, or a decrease in drying performance.

Water tank

To avoid leaks, empty the water tank after every load.

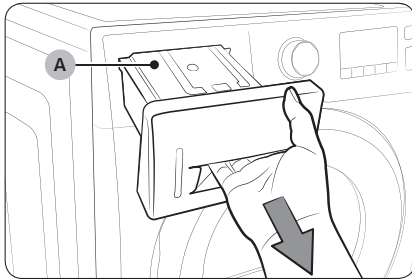

1. Using both hands, pull the water tank (A) forward to remove.

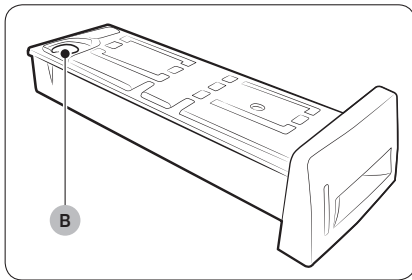

2. Empty the water through the drain hole (B) and place the water tank back into place.

NOTE

If you empty the water tank and press and hold Start/Pause (Hold to Start), the corresponding indicator turns off.

Maintenance

Heat exchanger

Clean the heat exchanger at least once a month. (or When the Buzzer rings and the heat exchanger indicator lights up on the display.)

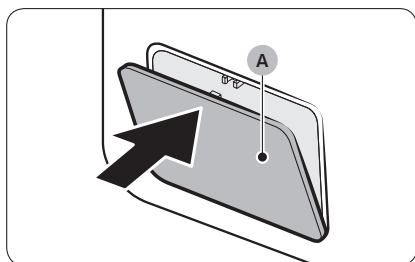

1. Gently press the top part of the outer cover (A) to open.

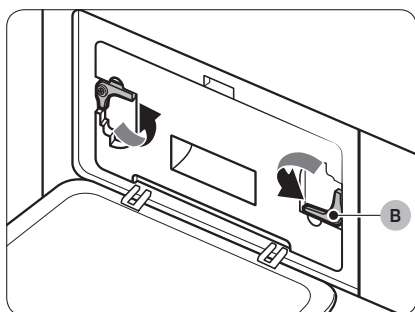

2. Unlock the fixers (B).

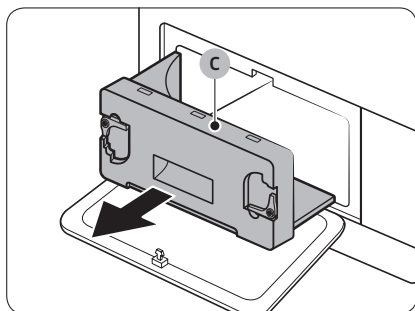

3. Remove the inner cover (C).

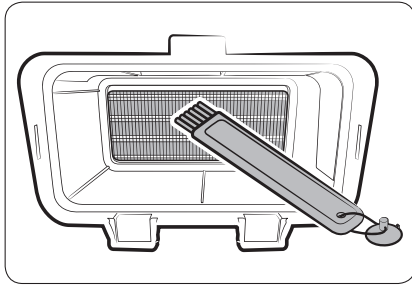

4. Clean the heat exchanger with the provided cleaning brush or a vacuum cleaner with a brush attachment. Take care not to bend or damage the heat exchanger fins when cleaning. This may lead to a decrease in drying performance.

⚠ CAUTION

- To avoid physical injury and burns, do not touch or clean the heat exchanger with bare hands.
- Do not use water to clean the heat exchanger.

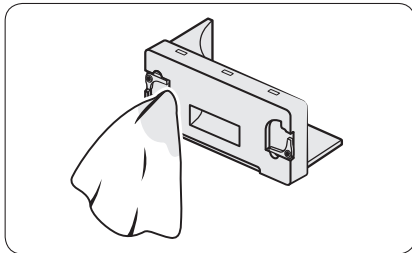

5. Clean the inner cover with a smooth, damp cloth.

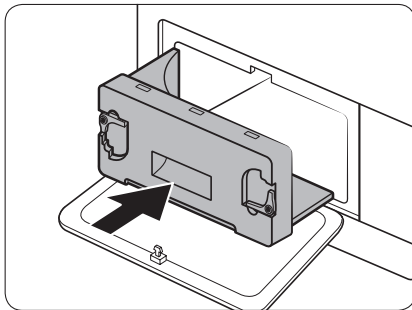

6. Reinsert the inner cover to its original position, and then lock the fixers.

7. Close the outer cover.

📖 NOTE



After cleaning, make sure the fixers are locked.

Troubleshooting

Checkpoints

If you encounter an issue with the dryer, first check the table below and try the suggestions.

Symptom	Action
Dryer does not run	<ul style="list-style-type: none"> • Make sure the door is completely closed. • Make sure the power cord is plugged in. • Check the home's circuit breaker and fuses. • Empty the water tank. • Clean the lint filter.
Dryer does not heat	<ul style="list-style-type: none"> • Check the home's circuit breaker and fuses. • Select a heat setting other than  COOL AIR. • Check the lint filter and heat exchanger. Clean them if necessary. • Dryer may be in the cool-down phase of the cycle.
Dryer does not dry	<p>Check the above, plus...</p> <ul style="list-style-type: none"> • Make sure the dryer is not overloaded. • Sort light and heavy items separately. • Reposition large, bulky items to ensure even drying. • Check that the dryer is draining properly. • For small loads, add a few dry towels. • Clean the lint filter and heat exchanger.
Dryer is noisy	<ul style="list-style-type: none"> • Check for coins, buttons, lighters, etc. • Make sure the dryer is level and standing firmly on the floor. • The dryer may hum due to air moving through the drum and fan. This is normal.
Dries unevenly	<ul style="list-style-type: none"> • Seams, pockets, and other parts of clothing are harder to dry than others. This is normal. • Sort heavy and light items separately.

Symptom	Action
Dryer emits an odour	<ul style="list-style-type: none"> The dryer may draw household odours in from the surrounding air and then exhaust them. This is normal.
Dryer turns off before the load is dry	<ul style="list-style-type: none"> Dryer load is too small. Add more items and restart the cycle. Dryer load is too large. Remove items and restart the cycle.
Lint on clothes	<ul style="list-style-type: none"> Make sure the lint filter is clean before every load. Dry lint-producing items (fuzzy towels) separate from lint trappers, such as black linen pants. Divide larger loads into smaller loads.
Items still wrinkled after  Wrinkle Prevent	<ul style="list-style-type: none"> Small loads of 1-4 items work best. Load fewer items. Load similar type items.
Odours remain in items after  COOL AIR	<ul style="list-style-type: none"> Make sure to thoroughly wash items with strong odours.

Troubleshooting

Information codes

If the dryer fails to operate, you may see an information code on the display. Check the table below and try the suggestions.

Information code	Meaning	Action
tC	Air temperature sensor issue	Clean the lint filter and/or heat exchanger. If this continues, call for service.
tC5	Compressor temperature sensor issue	Wait 2-3 minutes. Turn the power on and restart.
dC	Running the dryer with door open	Close the door and restart. If this continues, call for service.
HC	Compressor overheat	Call for service.
5C	Water tank full Drain pump is out of order	Empty the water tank, turn the power on, and restart. If this continues, call for service.
AC6	Check communications between the main and the inverter PBAs.	<ul style="list-style-type: none">• Depending on the state, the dryer may automatically returns to normal operation.• Turn the dryer off and turn it on again. Then, restart the cycle.• If the information code continues to appear, call for service.
3C	Check the motor for operation.	<ul style="list-style-type: none">• Try restarting the cycle.• If the information code continues to appear, call for service.
FIL+tEr (Buzzer rings)	Heat exchanger needs to be cleaned	Clean the heat exchanger.

For any codes not listed above, or if the information code continues to appear, call for service.

Appendix





Fabric care chart

The following symbols provide garment care direction. The Clothing care labels include symbols for drying, bleaching, drying and ironing, or dry cleaning when necessary. The use of symbols ensures consistency among garment manufacturers of domestic and imported items. Follow care label directions to maximise garment life and reduce laundering problems.

NOTE

** The dot symbols represent appropriate wash water temperatures for various items. The temperature range for Hot is 41-52 °C, for Warm 29-41 °C and for Cold 16-29 °C. (Wash water temperature must be a minimum of 16 °C for detergent activation and effective cleaning.)

Wash cycle



	Normal
	Permanent Press / Wrinkle Resistant / Wrinkle Control
	Gentle / Delicates
	Hand Wash

Water Temperature**



● ● ●	Hot
● ●	Warm
●	Cold

Appendix

Bleach

	Any Bleach (when needed)
	Only Non-Chlorine (colour-safe) Bleach (when needed)
	Tumble Dry Cycle





Normal

	Permanent Press / Wrinkle Resistant / Wrinkle Control
	Gentle / Delicates



Special instructions

	Line Dry / Hang to Dry
	Drip Dry
	Dry Flat







Heat setting

	High
	Medium
	Low
	Any Heat
	No Heat / Air



Iron dry or steam temperatures

	High
	Medium
	Low

Warning symbols for laundering

	Do Not Wash
	Do Not Wring
	Do Not Bleach
	Do Not Tumble Dry
	No Steam (added to iron)
	Do Not Iron

Dry-clean

	Dry-clean
	Do Not dry-clean

	Line Dry / Hang to Dry
	Drip Dry
	Dry Flat

Protecting the environment

This appliance is manufactured from recyclable materials. If you decide to dispose of this appliance, please observe local waste disposal regulations. Cut off the power cord so that the appliance cannot be connected to a power source. Remove the door so that animals and small children cannot get trapped inside the appliance.

Appendix

Specification

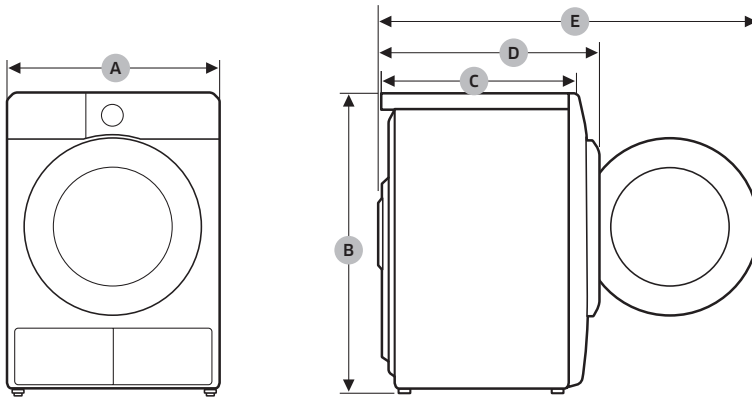

DV9*TA2****, DV8*TA2****, DV7*TA2****

TYPE		FRONT LOADING DRYER
DIMENSIONS	A	600 mm
	B	850 mm
	C	600 mm
	D	650 mm
	E	1100 mm
WEIGHT		50 kg
ELECTRICAL REQUIREMENTS	220-240 V / 50 Hz	780-800 W
ALLOWABLE TEMPERATURE		5-35 °C







DV9*TA0****, DV8*TA0****, DV7*TA0****

TYPE		FRONT LOADING DRYER
DIMENSIONS	A	600 mm
	B	850 mm
	C	600 mm
	D	650 mm
	E	1100 mm
WEIGHT	Door Glass Type	49 kg
	* Non Door Glass Type	48 kg
ELECTRICAL REQUIREMENTS	220-240 V / 50 Hz	600-650 W
ALLOWABLE TEMPERATURE		5-35 °C



 NOTE

Non Door Glass Model's: DV**TA***D*

Consumption data

Model	Program	Load (kg) ⁽¹⁾	Energy (kWh)	Max. Duration (Minutes)
DV9*TA2****	COTTON  ⁽²⁾	9.0	1.54	220
		4.5	0.89	140
	IRON DRY ⁽²⁾ 	9.0	0.95	140
	SYNTHETICS 	4.5	0.70	98
DV8*TA2****	COTTON  ⁽²⁾	8.0	1.41	200
		4.0	0.80	130
	IRON DRY ⁽²⁾ 	8.0	0.90	130
	SYNTHETICS 	4.0	0.60	90

Appendix









Model	Program	Load (kg) ⁽¹⁾	Energy (kWh)	Max. Duration (Minutes)
DV7*TA2****	COTTON  ⁽²⁾	7.0	1.25	180
		3.5	0.73	120
	IRON DRY ⁽²⁾ 	7.0	0.85	120
	SYNTHETICS 	3.5	0.50	82

⁽¹⁾ : Weight of dry laundry

⁽²⁾ : EN 61121:2013 test program

All data without a “star” against it was calculated using EN 61121:2013

Consumption data can vary from the nominal values given above depending in the size of the load, types of textiles, residual moisture levels after spinning, fluctuations in the electricity supply and any extra options selected.

Model	Program	Load (kg) ⁽¹⁾	Energy (kWh)	Max. Duration (Minutes)
DV9*TA0****	COTTON  ⁽²⁾	9.0	2.15	210
		4.5	1.12	145
	IRON DRY ⁽²⁾ 	9.0	1.05	130
	SYNTHETICS 	4.5	0.78	90
DV8*TA0****	COTTON  ⁽²⁾	8.0	1.85	190
		4.0	1.10	135
	IRON DRY ⁽²⁾ 	8.0	0.95	120
	SYNTHETICS 	4.0	0.70	85
DV7*TA0****	COTTON  ⁽²⁾	7.0	1.65	170
		3.5	1.00	125
	IRON DRY ⁽²⁾ 	7.0	0.90	110
	SYNTHETICS 	3.5	0.62	80

⁽¹⁾ : Weight of dry laundry

⁽²⁾ : EN 61121:2013 test program

All data without a “star” against it was calculated using EN 61121:2013
Consumption data can vary from the nominal values given above depending in the size of the load, types of textiles, residual moisture levels after spinning, fluctuations in the electricity supply and any extra options selected.

Appendix



Specification sheet

In accordance with applicable energy labelling regulations.



NOTE

“*” Asterisk(s) means variant model and can be varied (0-9) or (A-Z).

Samsung					
Model Name		DV9*TA2****	DV8*TA2****	DV7*TA2****	
Capacity	kg	9.0	8.0	7.0	
Type		Condenser	Condenser	Condenser	
Energy Efficiency					
A+++ (highest efficiency) to D (least efficient)		A+++	A+++	A+++	
Energy Consumption					
Annual Energy Consumption (AE_C) (Energy consumption is based on 160 drying cycles of the standard cotton programme at full and partial load, and the consumption of the low-power modes. Actual energy consumption per cycle will depend on how the appliance is used.)		kWh/yr	194.0	176.0	158.0
Automatic tumble drier		Yes	Yes	Yes	
Energy consumption (E_dry) standard cotton programme at full load		kWh	1.54	1.41	1.25
Energy consumption (E_dry.1/2) standard cotton programme at partial load		kWh	0.89	0.80	0.73
off mode and left-on mode					
The power consumption off-mode (P_o) at full load		W	0.50	0.50	0.50
The power consumption in left-on mode (P_l) at full load		W	5.00	5.00	5.00
Duration of the left-on mode		min	10	10	10

<p>Programme to which the information on the label and the Sheet relate ('standard cotton programme' used at full and partial load is the standard drying programme to which the information in the label and the fiche relates. This programme is suitable for drying normal wet cotton laundry and it is the most efficient programme in terms of energy consumption for cotton. Consumption data can vary from the nominal values given above depending on the size of the load, types of textiles, residual moisture levels after spinning, fluctuations in the electricity supply and any extra options selected.)</p>		 Cotton  +  Drying Level 2 + (Wrinkle Prevent Off)		
programme duration of the standard program				
Weighted Programme time standard cotton programme at full load and partial load	min	174	160	146
Programme Time (T _{dry}) standard cotton programme at full load	min	220	200	180
Programme Time (T _{dry.1/2}) standard cotton programme at partial load	min	140	130	120
condensation efficiency class				
A (most efficient) to G (least efficient)		B	B	B
Average condensation efficiency at full load	%	87	87	87
Average condensation efficiency at partial load	%	87	87	87
Weighted condensation efficiency	%	87	87	87
Airborne noise emissions				
Dry at full load	dB (A) re 1 pW	65	65	65

Appendix

Samsung					
Model Name		DV9*TA0****	DV8*TA0****	DV7*TA0****	
Capacity	kg	9.0	8.0	7.0	
Type		Condenser	Condenser	Condenser	
Energy Efficiency					
A+++ (highest efficiency) to D (least efficient)		A++	A++	A++	
Energy Consumption					
Annual Energy Consumption (AE_C) (Energy consumption is based on 160 drying cycles of the standard cotton programme at full and partial load, and the consumption of the low-power modes. Actual energy consumption per cycle will depend on how the appliance is used.)		kWh/yr	258.0	235.0	211.0
Automatic tumble drier		Yes	Yes	Yes	
Energy consumption (E_dry) standard cotton programme at full load		kWh	2.15	1.85	1.65
Energy consumption (E_dry.1/2) standard cotton programme at partial load		kWh	1.12	1.10	1.00
off mode and left-on mode					
The power consumption off-mode (P_o) at full load		W	0.50	0.50	0.50
The power consumption in left-on mode (P_l) at full load		W	5.00	5.00	5.00
Duration of the left-on mode		min	10	10	10
Programme to which the information on the label and the Sheet relate ('standard cotton programme' used at full and partial load is the standard drying programme to which the information in the label and the fiche relates. This programme is suitable for drying normal wet cotton laundry and it is the most efficient programme in terms of energy consumption for cotton. Consumption data can vary from the nominal values given above depending on the size of the load, types of textiles, residual moisture levels after spinning, fluctuations in the electricity supply and any extra options selected.)		 Cotton  +  Drying Level 2 + (Wrinkle Prevent Off)			
programme duration of the standard program					
Weighted Programme time standard cotton programme at full load and partial load		min	173	159	144

Programme Time (T_dry) standard cotton programme at full load	min	210	190	170
Programme Time (T_dry.1/2) standard cotton programme at partial load	min	145	135	125
condensation efficiency class				
A (most efficient) to G (least efficient)		B	B	B
Average condensation efficiency at full load	%	86	86	86
Average condensation efficiency at partial load	%	86	86	86
Weighted condensation efficiency	%	86	86	86
Airborne noise emissions				
Dry at full load	dB (A) re 1 pW	65	65	65

QUESTIONS OR COMMENTS?

COUNTRY	CALL	OR VISIT US ONLINE AT
HUNGARY	0680SAMSUNG (0680-726-7864)	www.samsung.com/hu/support
CZECH	800 - SAMSUNG (800-726786)	www.samsung.com/cz/support
SLOVAKIA	0800 - SAMSUNG (0800-726 786)	www.samsung.com/sk/support
CROATIA	072 726 786	www.samsung.com/hr/support
BOSNIA	055 233 999	www.samsung.com/ba/support
North Macedonia	023 207 777	www.samsung.com/mk/support
MONTENEGRO	020 405 888	www.samsung.com/support
SLOVENIA	080 697 267 (brezplačna številka)	www.samsung.com/si/support
SERBIA	011 321 6899	www.samsung.com/rs/support
Kosovo	0800 10 10 1	www.samsung.com/support
ALBANIA	045 620 202	www.samsung.com/al/support
BULGARIA	*3000 Цена на един градски разговор 0800 111 31 Безплатен за всички оператори	www.samsung.com/bg/support
ROMANIA	*8000 (apel in retea) 08008-726-78-64 (08008-SAMSUNG) Apel GRATUIT Atenție: Dacă efectuați apelul din rețeaua Digi (RCS/RDS), vă rugăm să ne contactați formând numărul Telverde fără ultimele două cifre, astfel: 0800872678.	www.samsung.com/ro/support
LITHUANIA	8-800-77777	www.samsung.com/lt/support
LATVIA	8000-7267	www.samsung.com/lv/support
ESTONIA	800-7267	www.samsung.com/ee/support



DC68-04209L-00

Сушилня с термopомпа

Ръководство за потребителя

DV9*TA2****/DV8*TA2****/DV7*TA2****

DV9*TA0****/DV8*TA0****/DV7*TA0****



SAMSUNG

Съдържание

Информация за безопасността 4

Какво трябва да знаете за безопасността	4
Важни символи за безопасност	4
Важни предпазни мерки за безопасност	5
Важни предупреждения при монтиране	9
Важни предупреждения при използване	11
Обърнете внимание при използването	13
Важни предупреждения при почистване	15
Инструкция за OEEО	16

Монтиране 17

Какво е включено	17
Изискванията за монтирането	20
Нивелиране	22
Маркуч за източване (при необходимост)	24
Контролен списък за монтирането	27
Преди да използвате сушилнята.	27
Обръщане на вратата (само DV**ТА***А*/DV**ТА***Т*)	28

Операции 32

Командно табло	32
Начало на работата	39
Специални функции	43



Поддръжка	44
Командно табло	44
Външна част	44
Барабан	44
Филтър за мъх	45
Резервоар за вода	47
Топлообменник	48
Отстраняване на неизправности	50
Контролни точки	50
Информационни кодове	52
Приложение	53
Таблица за грижи за тъканите	53
Опазване на околната среда	55
Спецификации	56
Данни за консумация	58
Лист със спецификации	60





Информация за безопасността

Поздравления за вашата нова сушилня Samsung. Настоящото ръководство съдържа важна информация за монтирането, използването и грижата за вашия уред.

Отделете време, за да прочетете ръководството и да се възползвате пълноценно от множеството полезни функции на вашата сушилня.

Какво трябва да знаете за безопасността

Бележките за предупреждения и важните инструкции за безопасност в настоящото ръководство не обхващат всички възможни състояния и ситуации, които може да възникнат. Ваша е отговорността да проявите здрав разум, внимание и грижи, когато инсталирате, поддържате и работите с вашата сушилня.

Винаги се обръщайте към производителя за проблеми или ситуации, които не разбирате.

Важни символи за безопасност

Какво означават иконите и означенията в това ръководство за потребителя:

ПРЕДУПРЕЖДЕНИЕ

Рискове или небезопасни практики, които може да доведат до тежка телесна повреда, смърт и/или повреда на имущество.

ВНИМАНИЕ

Рискове или небезопасни практики, които може да доведат до телесна повреда и/или повреда на имущество.

ЗАБЕЛЕЖКА

Показва, че има риск от телесна повреда или повреда на имущество.

Прочетете инструкциите

Тези предупредителни знаци са предназначени за предотвратяване на наранявания на вас и други лица.

Спазвайте ги стриктно.

След като прочетете това ръководство, запазете го на безопасно място за справки в бъдеще.





Преди да използвате уреда, прочетете всички инструкции.

Както при всяко оборудване, в което се използва електрически ток и движещи се части, и тук съществува потенциална опасност. За да работите безопасно с този уред, запознайте се с начина на експлоатация и бъдете внимателни, когато го използвате.

ПРЕДУПРЕЖДЕНИЕ - опасност от пожар

- Монтирането на сушилнята за дрехи трябва да се извършва от квалифициран техник.
- Монтирайте сушилнята за дрехи според инструкциите на производителя и местните разпоредби.
- За намаляване на риска от тежки увреждания или смърт следвайте инструкциите за монтиране.

Важни предпазни мерки за безопасност

ПРЕДУПРЕЖДЕНИЕ

За да намалите риска от пожар, електрически удар или нараняване на лица при използването на вашия уред, спазвайте основни предпазни мерки, включително:

1. Този уред не е предназначен за използване от лица (включително деца) с намалени физически, сетивни или умствени възможности, с недостатъчен опит и познания, освен ако не се наблюдават или са им дадени инструкции за употребата на уреда от лице, отговорно за тяхната безопасност.





Информация за безопасността

- 2. За използване в Европа:** Този уред може да се използва от деца на възраст 8 години и по-големи и лица с намалени физически, сетивни или умствени възможности или с недостатъчен опит и познания, ако се наблюдават или са им дадени инструкции относно безопасното използване на уреда и разбират съответните рискове. Децата не бива да си играят с уреда. Почистването и поддръжката от потребителя не трябва да се правят от деца без наблюдение.
- 3.** Упражнявайте надзор върху децата, за да сте сигурни, че не си играят с уреда.
- 4.** Ако захранващият кабел е повреден, той трябва да бъде заменен от производителя, негов сервизен представител или лице със сходна квалификация, за да се избегне риск.
- 5.** Използвайте новите комплекти маркучи за свързване, предоставени с уреда – стари маркучи не трябва да се използват повторно.
- 6.** За уреди с вентилационни отвори в основата се погрижете да няма килим, който да пречи на отворите.
- 7. За използване в Европа:** Деца на възраст по-малко от 3 години трябва да се държат далеч от уреда освен ако не са непрекъснато наблюдавани.





-
8. **ВНИМАНИЕ:** За да се избегнат опасности поради нежелано нулиране на термостата, този уред не трябва да се захранва през външно устройство за превключване, например таймер, или да се свързва към вериги, за които има често спиране на електрозахранването.
 9. Барабанната сушилня не трябва да се използва, ако за чистене са били използвани химикали.
 10. Филтърът за мъх трябва да се почисти внимателно, ако е приложимо.
 11. Не бива да се позволява натрупване на мъх около барабанната сушилня. (не е приложимо за уреди, за които е предвидено проветряване към външната част на сградата)
 12. Трябва да бъде осигурено достатъчно проветряване, за да се избегне обратното връщане на газове в стаята от уреди, които изгарят други горива, включително уреди с отворени пламъци.
 13. Не сушете неизпрани дрехи в барабанната сушилня.



Информация за безопасността

14. Дрехи, които са замърсени с вещества като мазнини за готвене, ацетон, алкохол, бензин, керосин, препарати за отстраняване на петна, терпентин, вакси или препарати за отстраняване на вакси, трябва да бъдат изпрани в гореща вода с допълнително количество перилен препарат, преди да се сушат в барабанната сушилня.
15. Предмети от пореста гума (латексна пяна), шапки за душ, водоустойчиви тъкани, дрехи с гумена подплата и дрехи и възглавници, пълнени с подложки от пореста гума, не трябва да се сушат в барабанната сушилня.
16. Омекотители и подобни продукти трябва да бъдат използвани, както е посочени в съответните им инструкции.
17. Последната част на цикъла на сушене става без топлина (цикъл на охлаждане), за да се гарантира, че дрехите остават при температура, която няма да ги повреди.
18. Извадете всякакви предмети от джобовете на дрехите, като запалки и кибритени клечки.
19. **ПРЕДУПРЕЖДЕНИЕ:** Никога не спирайте барабанната сушилня преди края на цикъла на сушене освен ако не извадите и бързо разгънете всички дрехи, за да може топлината да се разсее.

20. Изходящият въздух не бива да се извежда в димоотвод, който се използва за извеждане на дим от уреди, които използват газ или други горива.
21. Уредът не трябва да се монтира зад заключваща се врата, плъзгаща се врата или врата с шарнир на противоположната страна на барабанната сушилня по такъв начин, че да ограничава пълното отваряне на барабанната сушилня.
22. **ПРЕДУПРЕЖДЕНИЕ:** Уредът не трябва да се захранва през външен превключвател като таймер или да се свързва към верига, която често се включва или изключва.
- Само модели с термопомпа:** Инструкциите също включват следното:
- ПРЕДУПРЕЖДЕНИЕ:** В помещението на уреда или при вграждане трябва да оставите свободни отворите за вентилация.
- ПРЕДУПРЕЖДЕНИЕ:** Не повреждайте веригата на хладилния агент.

Важни предупреждения при монтиране

ПРЕДУПРЕЖДЕНИЕ

Монтирането на този уред трябва да се извърши от квалифициран техник или сервиз.



Информация за безопасността

- В противен случай може да възникне електрически удар, пожар или експлозия, проблеми с уреда или наранявания.

Включете захранващия кабел в стенен контакт за променлив ток и използвайте този контакт само за този уред. Освен това, не използвайте разклонител.

- Споделянето на контакт с други уреди чрез използване на разклонител с кабел или чрез удължаване на кабела може да доведе до електрически удар или пожар.
- Проверете дали напрежението, честотата и ампеража на електрозахранването отговарят на спецификациите на продукта. В противен случай може да възникне електрически удар или пожар. Поставете щепсела плътно в контакта.

Периодично отстранявайте всякакви чужди тела, като прах или вода, от клемите на щепсела и точките на контакт, като използвате суха кърпа.

- Извадете щепсела от контакта и го почистете със суха кърпа.
- В противен случай може да възникне електрически удар или пожар.

Пазете опаковъчните материали от деца, тъй като опаковките могат да бъдат опасни за деца.

- Ако дете сложи на главата си някоя от торбите, това може да доведе до задушаване.

Този уред трябва да бъде правилно заземен.

Не заземявайте уреда към газопровод, пластмасова водосточна тръба или телефонна линия.

- Това може да доведе до токов удар, пожар, експлозия или проблеми с уреда.
- Никога не включвайте кабел за електрозахранване в щепсел, който не е правилно заземен, и се уверете, че е в съответствие с местната и национална нормативна уредба.

Не монтирайте продукта навън и не го дръжте изложен на атмосферните условия.

Не използвайте повреден щепсел, повреден захранващ кабел или разхлабен стенен контакт.

- Това може да доведе до електрически удар или пожар.

Ако щепселът (захранващият кабел) е повреден, той трябва да бъде заменен от производителя, негов сервизен представител или техник със сходна квалификация, за да се избегне риск.



Този уред трябва да се позиционира така, че захранващият кабел да е достъпен след монтиране.

Не теглете или извивайте силно захранващия кабел.

Не извивайте или връзвайте захранващия кабел.

Не закачайте захранващия кабел на метален обект, не поставяйте тежки обекти върху захранващия кабел, не поставяйте захранващия кабел между предмети или не натискайте захранващия кабел в мястото зад уреда.

- Това може да доведе до електрически удар или пожар.

Когато изваждате щепсела от контакта, не го дърпайте за кабела.

- Извадете щепсела от контакта, като хванете самия щепсел.
- В противен случай може да възникне електрически удар или пожар.

Този уред трябва да бъде правилно заземен. Никога не включвайте захранващия кабел за в щепсел, който не е правилно заземен, и се уверете, че е в съответствие с местната и национална нормативна уредба. Вижте инструкциите за монтиране на заземяване на този уред.

Монтирайте уреда на място със здрав и равен под.

- В противен случай може да възникнат необичайни вибрации, шум или проблеми с уреда.

Тъй като една от съставките на лака за коса може да влоши хидрофилните свойства на топлообменника и да доведе до формиране на конденз по повърхността на уреда при операция за охлаждане, не монтирайте уреда в козметични салони.

Този уред трябва да се разположи в такова положение, че да има достъп до щепсела на захранването, крановете на водата и тръбите за източване.

Важни предупреждения при използване

ПРЕДУПРЕЖДЕНИЕ

Не позволявайте деца или домашни любимци да влизат или да се качват върху продукта. Освен това при изхвърляне на продукта, разглобете заключването на вратата (лост).

- Това може да доведе до падане на децата и нараняването им.



Информация за безопасността

- Ако децата се заключат в продукта, може да настъпи задушаване.

Не опитвайте достъп до вътрешността на продукта, когато се върти барабанът.

Не сядайте върху продукта и не се облягайте на вратата.

- Това може да преобърне продукта и да доведе до нараняване.

Сушете пране само след като е било центрофугирано в подходяща пералня.

Не сушете неизпрани дрехи в барабанната сушилня.

Не пийте кондензираната вода.

Никога не спирайте барабанната сушилня преди края на цикъла на сушене освен ако не извадите и бързо разгънете всички дрехи, за да може топлината да се разсее.

Не сушете пране, замърсено със запалими материали като бензин, керосин, бензен, разреждители, алкохол и т.н.

- Това може да доведе до токов удар, пожар или експлозия.

Не позволявайте на домашните любимци да гризат или да си играят със сушилнята.

- Това може да доведе до електрически удар или нараняване.

При изхвърляне на продукта отделете вратата и захранващия кабел.

- В противен случай може да възникне повреда на захранващия кабел или нараняване.

Не пипайте щепсела с мокри ръце.

- Това може да доведе до електрически удар.

При утечка на газ (газ от градското газоподаване, пропан, пропан-бутан) не пипайте уреда или захранващия кабел и проветрете веднага.

- В този момент не използвайте вентилатора за проветряване.
- Една искра може да доведе до експлозия или пожар.

Не ремонтирайте, сменяйте или опитвайте да ремонтирате никоя част на уреда освен ако не е изрично препоръчано в инструкциите за ремонт от потребителя.

Освен това трябва да имате необходимите умения да ремонтирате този уред.

Не се опитвайте да ремонтирате, разглобявате и видоизменяте уреда сами.

- Не използвайте предпазители, различни от стандартните (например предпазители с медна или стоманена жичка и др.).





- Когато е необходима поправка или преинсталиране на уреда, свържете се с най-близкия сервиз.
- В противен случай може да възникне електрически удар, пожар или проблеми с уреда, както и наранявания.

Уредът, който сте закупили, е предназначен само за домашна употреба.

Използването му за бизнес цели се счита за неправилно използване на продукта. В този случай продуктът не се покрива от стандартната гаранция, предоставена от Samsung, и Samsung не носи отговорност за неизправности или повреди, причинени от такова неправилно използване.

Ако продуктът генерира странен шум, миризма на изгоряло или пушек, веднага прекъснете захранването и се свържете със сервизен център.

- В противен случай може да възникне токов удар или пожар.

Не позволявайте деца (или домашни любимци) да играят върху или във продукта. Вратичката на продукта не се отваря лесно отвътре и децата могат да се наранят сериозно, ако попаднат вътре.

Обърнете внимание при използването

ВНИМАНИЕ

Не се качвайте върху уреда и не поставяйте предмети върху уреда (например пране, запалени свещи, запалени цигари, кухненски съдове, химикали, метални предмети и др.).

- Това може да доведе до електрически удар, пожар, проблеми с уреда или нараняване.

Не пипайте стъклената врата по време на или непосредствено след сушене, тъй като е гореща.

- Това може да доведе до изгаряния.

Стъклото на вратата става горещо по време на пране и сушене. Затова не пипайте стъклото на вратата.

Освен това не позволявайте на деца да си играят около пералната машина или да докосват стъклото на вратата.





Информация за безопасността

- Това може да доведе до изгаряния.

Не натискайте бутоните с остри предмети, като карфици, ножове, нокти и др.

- Това може да доведе до електрически удар или нараняване.

Не сушете пране, съдържащо гума (латекс) или подобни гумени материи.

- Ако гумата се нагрее, може да се подпали.

Не сушете пране, замърсено с растителни мазнини или мазнини за готвене, тъй като големите количества мазнини не биха били премахнати по време на пране. Освен това използвайте цикъла за охлаждане, за да не се прегрее прането.

- Температурата от окислението на мазнините може да предизвика пожар.

Уверете се, че джобовете на дрехите от прането са празни.

- Твърди, остри предмети, като монети, карфици, гвоздеи, винтове или камъни, могат да предизвикат сериозна повреда на уреда.

Не сушете пране с големи токи, копчета или други метални елементи (ципове, куки, отвори или капси).

Ако е необходимо, използвайте мрежата за пране за малки и леки неща като колани, връзки на престилки, сутиени и т.н., които могат да се разнищят или повредят по време на цикъл.

С този модел са съвместими листове за сушилня и се препоръчват за по-добро качество на работа.

Листовете за сушилня също помагат за намаляване на статичното електричество, което се генерира по време на цикъла на сушене. Статичното електричество може да доведе до повреда на прането или самия уред.

Не използвайте сушилнята в близост до опасен прах като въглищен прах, брашно и т.н.

- Това може да доведе до токов удар, пожар или експлозия.

Не поставяйте запалими материали в близост до продукта.

- Това може да доведе до формиране на токсични газове в продукта, повреждане на частите му, токов удар, пожар или експлозия.
- Уредът не трябва да се поставя зад заключващи се врати.





Не пипайте задната част на уреда по време на или непосредствено след завършване на цикъла на сушене.

- Уредът остава горещ и може да предизвика изгаряния.

Съдържа флуорирани парникови газове.

Херметически затворен уред.

Не изпускате газове в атмосферата.

Хладилен агент (тип): R-134a (GWP = 1430)

Хладилен агент (зареждане)

- DV**TA2**** : 0,43кг, 0,615tCO₂e
- DV**TA0**** : 0,37кг, 0,529tCO₂e

Важни предупреждения при почистване

ПРЕДУПРЕЖДЕНИЕ

Не чистете уреда, като го пръскате директно с вода.

Не използвайте бензен, разреждател или алкохол, за да почиствате уреда.

- Това може да доведе до промяна на цвета, деформации, повреди, токов удар или пожар.

Преди почистване или техническо обслужване извадете щепсела от контакта.

- В противен случай може да възникне електрически удар или пожар.

Почистете филтъра преди и след използване на сушилнята.

Почиствайте редовно вътрешността на продукта, като поискате това от упълномощен сервизен техник.

Почиствайте топлообменника с мека четка или прахосмукачка веднъж месечно, но не го пипайте с ръце. В противен случай може да се нараните.

Вътрешността на сушилнята трябва да се почиства периодично от квалифициран сервизен персонал.



Информация за безопасността

Инструкция за ОЕЕО

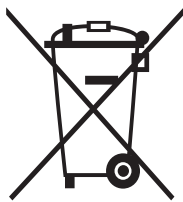

Правилно третиране на изделието след края на експлоатационния му живот (отпадъчни електрически и електронни уреди)

(Налично в страни със системи за разделно сметосъбиране)

Този знак, поставен върху изделието, негови принадлежности или печатни материали, означава, че продуктът и принадлежностите (например зарядно устройство, слушалки, USB кабел) не бива да се изхвърлят заедно с другите битови отпадъци, когато изтече експлоатационният му живот. Отделяйте тези устройства от другите видове отпадъци и ги предавайте за рециклиране. Спазвайки това правило не излагате на опасност здравето на други хора и предпазвате околната среда от замърсяване, предизвикано от неконтролно изхвърляне на отпадъци. Освен това, подобно отговорно поведение създава възможност за повторно (екологично съобразно) използване на материалните ресурси.

Домашните потребители трябва да се свържат с търговеца на дребно, от когото са закупили изделието, или със съответната местна държавна агенция, за да получат подробни инструкции къде и кога могат да занесат тези устройства за рециклиране, безопасно за околната среда.

Корпоративните потребители следва да се свържат с доставчика си и да проверят условията на договора за покупка. Това изделие и неговите електронни принадлежности не бива да се смесват с другите отпадъци на търговското предприятие.

За информация за ангажиментите на Samsung към опазване на околната среда и регулаторните изисквания за продукта, например REACH, WEEE и за батериите, посетете нашата страница за устойчивост на www.samsung.com

Монтиране

Какво е включено

Внимателно разопаковайте сушилнята. Дръжте опаковъчните материали далеч от деца. Показаните по-долу части и местоположението им може да е различно за вашата сушилня. Преди монтиране се уверете, че са на разположение всички посочени части. Ако сушилнята и/или частите са повредени или липсват, свържете се с най-близкия център за обслужване на клиенти на Samsung.

Сушилнята на пръв поглед

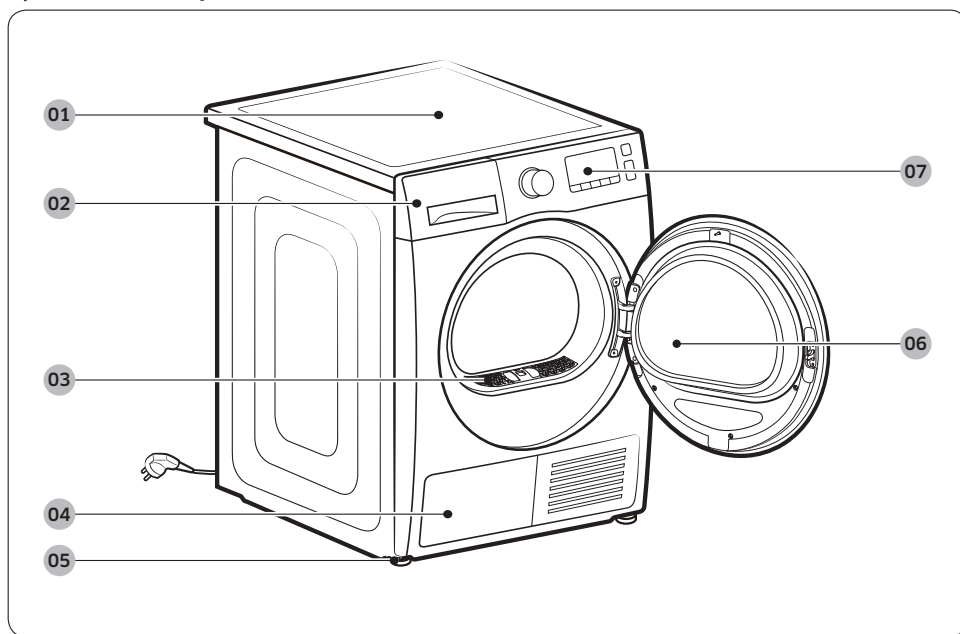

01 Горен капак

02 Резервоар за вода

03 Филтър за мъх

04 Топлообменник

05 Нивелиращо краче

06 Вратичка

07 Командно табло

Монтиране

Акcesoари (включени)

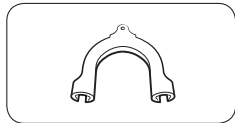

Водач за маркуча

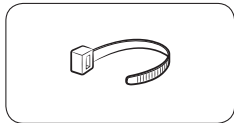

Връзка за кабели

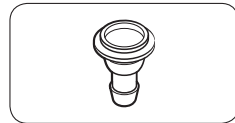

Конектор за маркуч

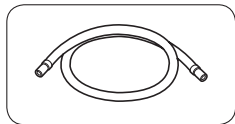

Дълъг маркуч за
източване (2 м)

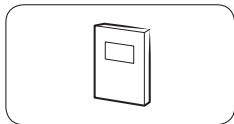

Ръководство за
потребителя

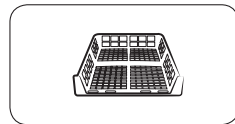

Скара за сушене (само
приложими модели)

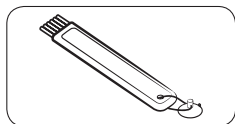

Почистваща четка

Акcesoари (не са включени)

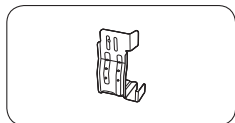

Комплект за поставяне
на конзолата
(SK-DH, SK-DA, SKK-DF)

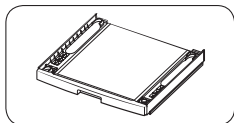

Комплект за монтиране
върху пералня
(SKK-DD, SKK-DDX)

ЗАБЕЛЕЖКА

- Комплектът за монтиране върху пералня позволява сушилната да бъде поставена върху пералня. Отбележете, че комплектът за монтиране върху пералня може да се използва само със сушилни и перални Samsung. За да закупите комплект за поставяне на конзолата (SK-DH, SK-DA, SKK-DF) или комплект за монтиране върху пералня (SKK-DD, SKK-DDX), се свържете със сервизен център Samsung или местен търговец на уреди. Комплектът за монтиране върху пералня е различен в зависимост от пералнята.
- За инструкции за монтиране върху пералня вижте ръководството с инструкции, включено с комплекта.
- За информация за наличността на комплекти за определени модели вижте ръководството с инструкции, включено с комплекта.

Монтиране

Изискванията за монтирането

ЗАБЕЛЕЖКА

Сушилнята трябва да се монтира от квалифицирано лице. Ако се изисква ремонт поради лошо или неизправно монтиране, това се счита за отговорност на собственика и може да обезсили гаранцията. Пазете тези инструкции за бъдещи справки.

ПРЕДУПРЕЖДЕНИЕ

- Не включвайте захранващия кабел в контакт, преди монтирането да е завършено.
- Сушилнята трябва да се мести от двама души.
- Не позволявайте деца или домашни любимци да играят върху, в или около продукта. Трябва винаги да следите за това.
- Дръжте опаковъчните материали далеч от деца.
- Не сменяйте сами повреден захранващ кабел или щепсел. Това трябва да се извърши от квалифициран сервизен техник на Samsung.
- Не се опитвайте да ремонтирате, разглобявате и видоизменяте уреда. За всякакви ремонти се свържете с най-близкия сервизен център на Samsung.
- Отстранете всички врати/капацы от изхвърлените уреди, за да не се задушат децата.
- Ако уредът издава странен шум, мирише на изгоряло или от него излиза дим, извадете веднага щепсела от контакта и се свържете с най-близкия сервизен център на Samsung.
- Не изключвайте сушилнята по време на работа.
- Не поставяйте магнитни предмети в близост до сушилнята.



Изисквания към мястото

Изберете равна и стабилна повърхност, която ще устои на вибрации. Изберете място, където е достъпен заземен контакт за 3 щифта.

ПРЕДУПРЕЖДЕНИЕ

- Монтирайте сушилнята само в затворени помещения.
- Не я монтирайте на места, изложени на атмосферни условия.
- Не монтирайте на места, където температурата може да падне под 5 °C или надхвърли 35 °C.
- Не монтирайте сушилнята на места, където може да има утечка на газ.
- Не блокирайте отвора за охлаждане отпред на сушилнята.

Монтиране в ниша или шкаф

При монтиране в ниша или шкаф са необходими следните минимални разстояния:

Отстрани	Отгоре	Отпред	Отзад
25 мм	25 мм	490 мм	51 мм

Ако монтирате сушилнята с пералня, предната част на нишата или шкафа трябва да имат свободен отвор за проветряване от поне 490 мм.

Изисквания към електрическите връзки и заземяването

- Сушилнята изисква електрическо захранване от AC 220-240 V 50 Hz.
- Сушилнята трябва да бъде правилно заземена. Ако в сушилнята възникне неизправност или се повреди, заземяването намалява риска от електрически удар, като осигурява път с най-малко съпротивление за отвеждане на електрическия ток. Сушилнята се предоставя със захранващ кабел с щепсел с 3 щифта. Щепселът трябва да се включи в подходящ контакт, който е правилно монтиран и заземен в съответствие с местните правила и нормативни уредби.
- Ако имате някакви въпроси относно изискванията за електрическите връзки и заземяването, се свържете със Samsung или квалифициран електротехник.

Монтиране

ПРЕДУПРЕЖДЕНИЕ

- Включете в заземен контакт за щепсел с 3 щифта.
- Не използвайте повреден щепсел, захранващ кабел или разхлабен или повреден контакт.
- Не използвайте адаптер или удължителен кабел.
- Неправилното свързване на заземяващия проводник може да доведе до опасност от токов удар. Ако не сте сигурни дали сушилнята е правилно заземена, направете справка с квалифициран техник.
- Не видоизменяйте щепсела, захранващия кабел или контакта по никакъв начин.
- Не свързвайте проводника за заземяване към пластмасови водопроводни тръби, газопроводни тръби или тръби за топла вода.

Нивелиране

Преди да монтирате сушилнята се уверете, че сте прочели **Изискванията за монтирането** на стр. 20. Отбележете, че следните инструкции са за монтиране без маркуч за източване. За инструкции за използване на маркуч за източване вж. следващия раздел, "**Маркуч за източване (при необходимост)**". За удобство помислете за монтиране на сушилнята до пералнята си.

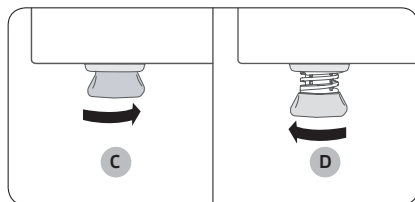
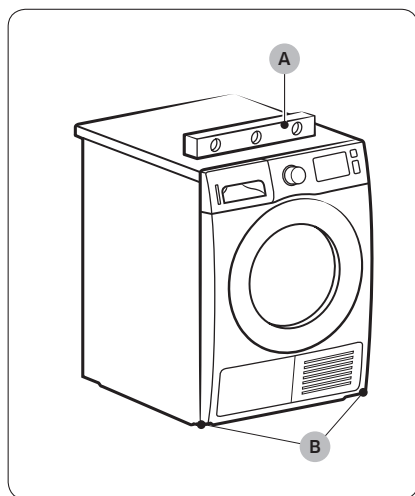

1. Внимателно плъзнете сушилнята на желаното място.
2. Използвайте **нивелир (А)** и проверете дали сушилнята е нивелирана от страни, отпред и отзад.
3. Ако не е нивелирана, регулирайте **нивелиращото краче (В)**. Въртене по часовниковата стрелка скъсява крачето. Въртене обратно на часовниковата стрелка повдига крачето.
4. След като сушилнята е нивелирана се уверете, че стои стабилно на пода.
5. Включете сушилнята.

ЗАБЕЛЕЖКА

- Сушилнята може да се нивелира с предните или задните крачета или и двете.
- За да зададете сушилнята на същата височина като пералнята, **издърпайте докрай (С)** крачетата за нивелиране, като ги завъртите обратно на часовниковата стрелка, след **това разхлабете (D)** крачетата, като ги завъртите по часовниковата стрелка.
- Удължете нивелиращото краче само колкото е необходимо. Издължаването на крачетата повече от необходимото може да причини вибриране на сушилнята.



Монтиране

Маркуч за източване (при необходимост)

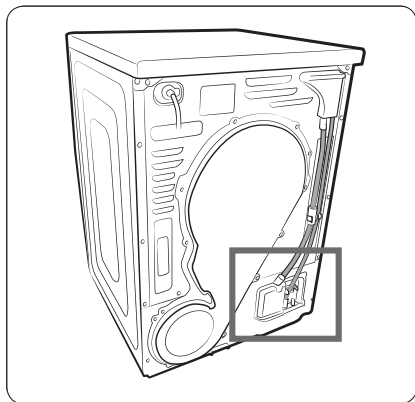

Сушилнята се предоставя с вграден резервоар за вода. Ако обаче не искате да го използвате, трябва да монтирате маркуч за източване. Предоставеният аксесоарен маркуч (дълъг маркуч за източване) може да се използва като удължение на маркуча за източване.

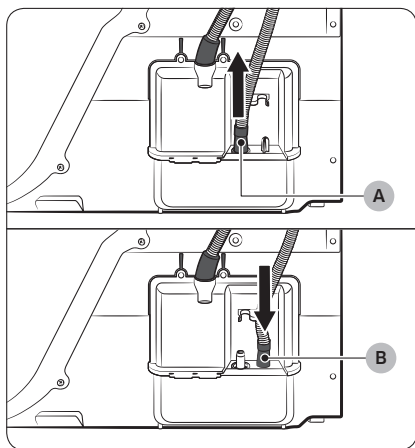

1. Извадете маркуча за източване от отвор (A) и го поставете в отвор (B).

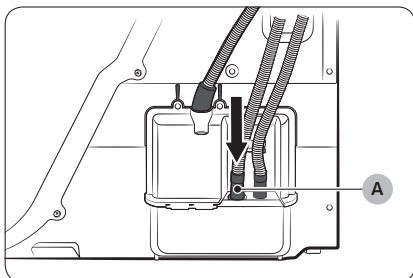

2. Поставете единия край на аксесоарния маркуч (дълъг маркуч за източване) в **отвор (А)**.
3. Поставете другия край (изходен) на аксесоарния маркуч в източващата система по един от следните начини:

Над мивка:

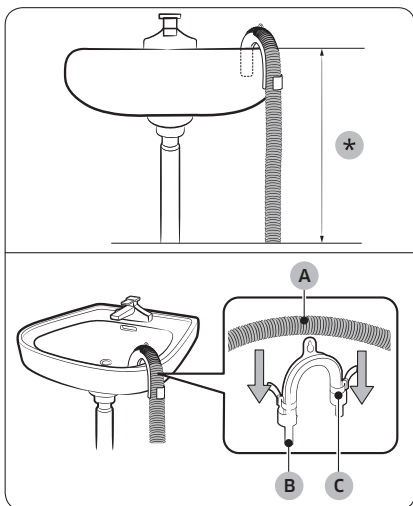

1. Краят на аксесоарния маркуч трябва да се постави по-ниско от **90 см (*)** от долната част на сушилнята.
2. За да огънете някоя точка от аксесоарния маркуч, използвайте предоставения пластмасов **водач за маркуча (В)** и фиксирайте водача към стена с кука или го завържете. Сглобете **маркуча за източване и (А) водача за маркуча (В)** и ги фиксирайте с **връзката за кабели (С)**.
3. Можете да източите кондензираната вода чрез свързване на допълнителен маркуч (дълъг маркуч за източване) директно към отвора за източване.

ВНИМАНИЕ

Не удължавайте маркуча за източване. От свързаната зона може да има утичане на вода. Използвайте дълъг маркуч за източване.



Монтиране

Чрез тръбата за източване на умивалника:

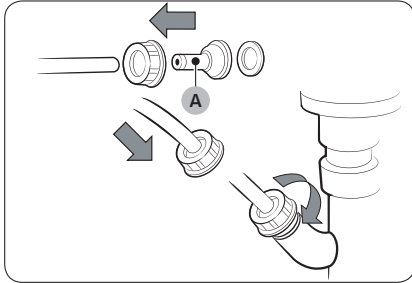

1. Сглобете конектора на маркуч (A) и го свържете към края на аксесоарния маркуч, както е показано.

⚠ ВНИМАНИЕ

За да предотвратите утичане на вода, се уверете, че сте свързали конектора здраво към маркуча.

2. Свържете адаптера за маркуч директно към тръбата за източване на умивалника.



Контролен списък за монтирането

- Сушилнята е свързана към правилно заземен контакт.
- Целият опаковъчен материал е напълно отстранен и правилно изхвърлен.
- Сушилнята е нивелирана и поставена здраво на пода.
- Стартирайте сушилнята, за да се уверите, че тръгва, загрява се и се изключва.
- Стартирайте цикъл  **TIME DRY (ВРЕМЕ НА СУШЕНЕ)** за 20 минути, за да видите, дали се показва информационният код **HC**. Ако е така, се свържете с местен сервизен център.
- След монтиране препоръчваме да изчакате поне 1 час, преди да използвате сушилнята.

Преди да използвате сушилнята.

- Уверете се, че в барабана няма забравени аксесоари.
- Свържете захранващия кабел непосредствено преди да работите със сушилнята.
- Не блокирайте отвора за охлаждане отпред на сушилнята.
- Не поставяйте запалими предмети в близост до сушилнята и дръжте чисто около нея.
- Поддържайте сушилнята равна с пода.
- Не сваляйте регулируемите крачета за нивелиране на сушилнята. Те са необходими за поддържане на сушилнята равна с пода.

Монтиране

Обръщане на вратата (само DV**ТА***А*/DV**ТА***Т*)

В зависимост от нуждите си и условията на мястото, може да искате да смените посоката на вратата.

⚠ ПРЕДУПРЕЖДЕНИЕ

Обръщането на вратата трябва да се направи от квалифициран техник.

Монтиране

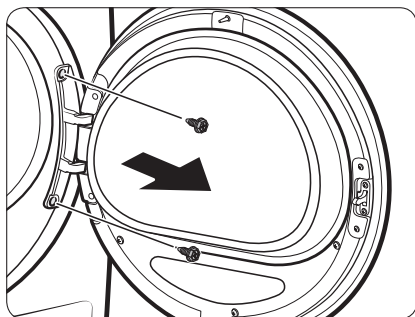

1. Отворете вратата и след това разхлабете двата винта на шарнира. Като държите вратата с две ръце, я повдигнете леко, за да я свалите.

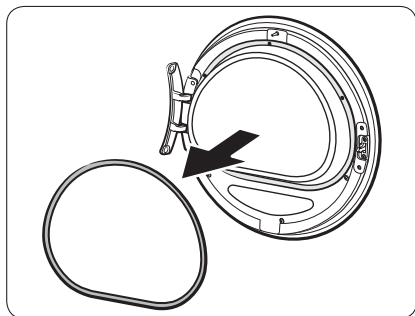

2. Използвайте тънък предмет, за да свалите уплътнението на вратата.

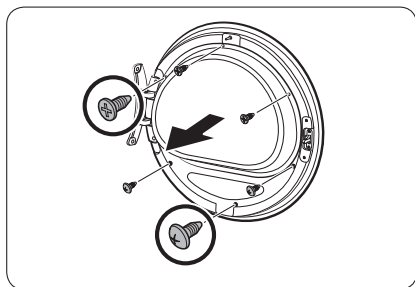

3. Свалете горните 3 и долните 3 винта на държача на стъклото.

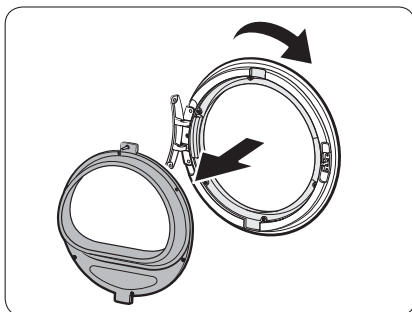

4. Свалете държача на стъклото и завъртете капака на люка на 180 градуса.

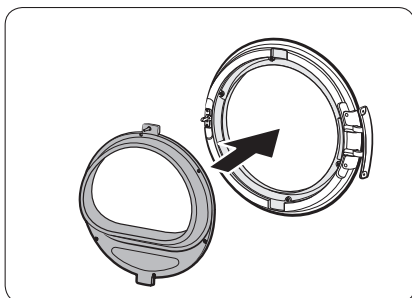

5. Поставете държача на стъклото в новата позиция. Уверете се, че шарнирът на вратата е в същата позиция като на фигурата.

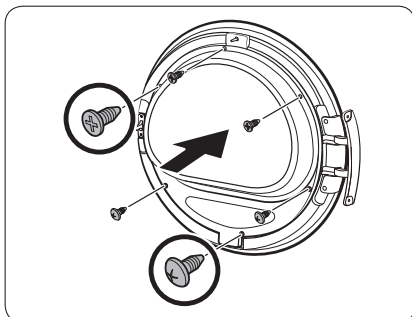

6. Затегнете горните 3 винта и долните 3 винта на държача на стъклото.

ЗАБЕЛЕЖКА

Формата на винтовете е различна в зависимост от размера. Уверете се, че използвате правилните винтове.

Монтиране

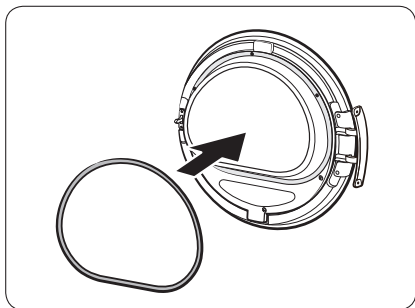

7. Поставете уплътнението в правилната позиция.

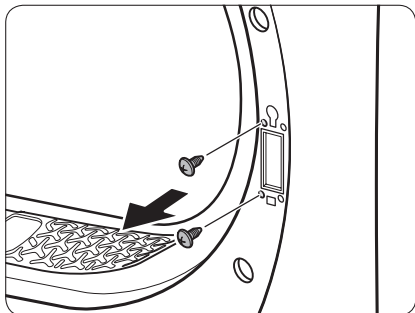

8. Свалете 2-та винта, които остават след свалянето на шарнира на вратата.

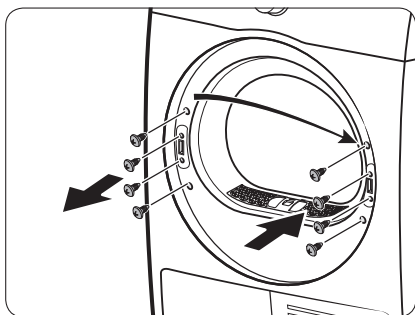

9. Свалете 4-те винта на ключалката на люка. Свалете я и я поставете на противоположната страна.

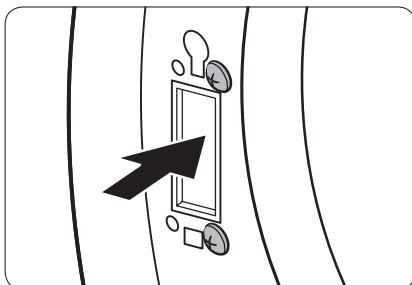

- 10.** Затегнете 2-та винта, които бяха свалени в стъпка 8, на рамката на шарнира на противоположната страна. Отбележете, че трябва да ги затегнете отдясно (горе вдясно и долу вдясно) на рамката.

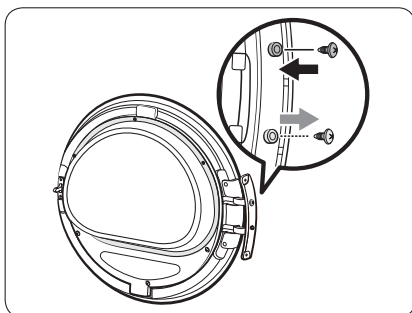

- 11.** Свалете винта в долната част на шарнира на люка и го завийте в горната ѝ част.

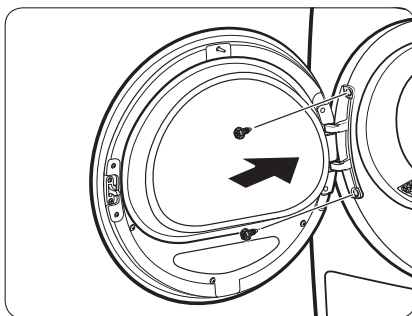

- 12.** Поставете шарнира на срещуположната страна и затегнете 2-та винта, за да фиксирате вратата към сушилнята.

ЗАБЕЛЕЖКА

За да върнете вратата в първоначална позиция, следвайте отново стъпките. Отбележете, че вратата, шарнирите и други части ще бъдат в противоположна ориентация от описаната в тези стъпки.



Операции

Командно табло

DV9*TA*****/DV8*TA*****

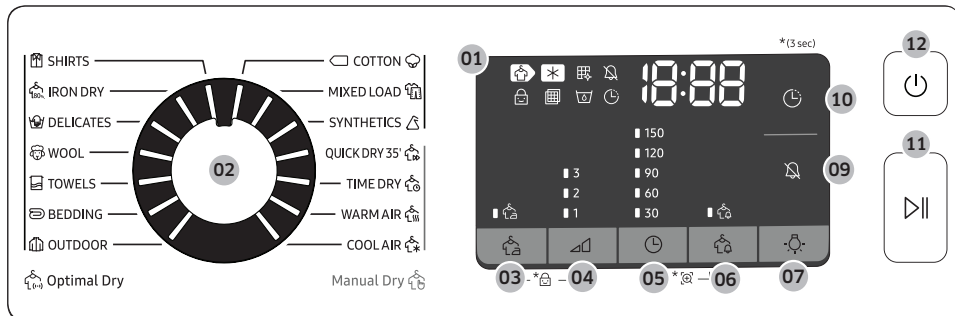

DV7*TA*****

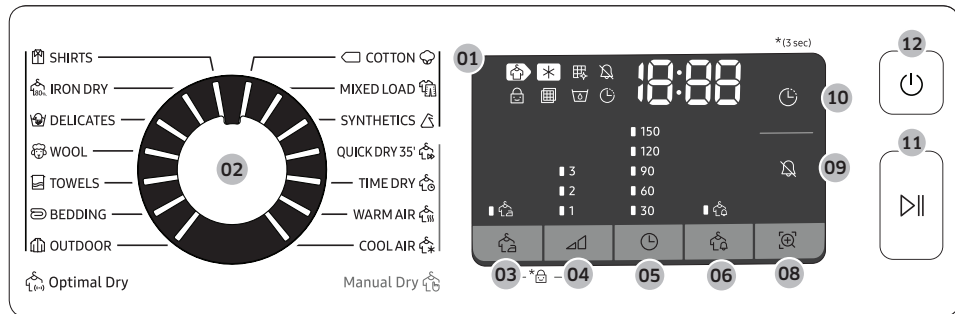



01 Цифров графичен дисплей	Показва информацията за всеки цикъл, включително времето, информационните кодове и състоянието на сушилнята. Вж. таблицата по-долу за подробности за състоянието.			
		Сушене		Охлаждане
		Аларма за почистване на топлообменника		Вкл./изкл. на звука
		Заклучване за деца		Проверка на алармата за филтъра
		Резервоарът за вода е пълен		Отложено завършване
		Предотвратяване на намачкване		Предупреждение за влажност
		Smart Check		
02 Селектор за цикъл	Завъртете селектора, за да изберете цикъл. Вж. Общ преглед на циклите на стр. 35 за всички налични цикли.			
03 Предотвратяване на намачкване	Добавя приблизително 3 часа въртене към края на избрания цикъл, за да намали намачкването. На дисплея се появява голям кръг и барабанът се върти с прекъсвания. За да активирате, натиснете Предотвратяване на намачкване . Съответният индикатор светва.			
04 Степен на изсушаване	Изберете степента на изсушаване в циклите SHIRTS (РИЗИ) , COTTON (ПАМУК) , MIXED LOAD (СМЕСЕНО ПРАНЕ) и SYNTHETICS (СИНТЕТИКА) . Степента на изсушаване може да се зададе на три нива (1-3). Ниво 1 се използва за частично сухи дрехи, които са окачени да метнати или окачени да съхнат. Ниво 3 е най-силно и се използва за сушене на големи обеми.			













Операции

<p>05 🕒 Време</p>	<p>Натиснете, за да регулирате времето за циклите 🕒 TIME DRY (ВРЕМЕ НА СУШЕНЕ), 🕒 WARM AIR (ТОПЪЛ ВЪЗДУХ) и 🕒 COOL AIR (СТУДЕН ВЪЗДУХ).</p> <p>Налични са следните опции за време (единица:минути): 30, 60, 90, 120 и 150.</p> <ul style="list-style-type: none"> • 120 минути и 150 минути не са налични за циклите 🕒 WARM AIR (ТОПЪЛ ВЪЗДУХ) и 🕒 COOL AIR (СТУДЕН ВЪЗДУХ). • Точното време зависи от влажността на прането.
<p>06 📢 Предупреждение за влажност</p>	<p>Тази аларма е налична само за циклите 🧥 SHIRTS (РИЗИ), 🧺 COTTON (ПАМУК), 🧺 MIXED LOAD (СМЕСЕНО ПРАНЕ) и 🧺 SYNTHETICS (СИНТЕТИКА). Ако прането съдържа смесени тъкани, индикаторът Предупреждение за влажност (📢) започва да мига, когато средната степен на изсушаване е 80%. Това ви позволява да извадите дрехите, които не искате да сушите изцяло, или дрехите, които се сушат бързо извън сушилнята, като оставите останалите да се сушат вътре.</p>
<p>07 💡 Лампа (DV9*TA*****/DV8*TA*****)</p>	<p>Натиснете, за да включите/изключите вътрешната лампа. Лампата остава да свети за 2 минути след включване и след това се изключва автоматично.</p>
<p>08 📱 Smart Check (DV7*TA*****)</p>	<p>Ако със сушилнята има проблем, Smart Check ви позволява да проверите състоянието на сушилнята чрез вашия смартфон.</p>
<p>09 🔇 Вкл./изкл. на звука</p>	<p>Натиснете, за да заглушите/включите звука на алармата. Настройката за звука се запазва, когато изключите и включите обратно сушилнята.</p>
<p>10 ⌚ Отложено завършване</p>	<p>Можете да регулирате времето за завършване на избрания цикъл на стъпки от 1 час до 24 часа.</p>
<p>11 ⏸ Старт/Пауза (Задържане за стартиране)</p>	<p>Натиснете, за да стартирате или поставите цикъл на пауза. Ако сушилнята работи, натиснете веднъж и ще я спрете на пауза. Натиснете отново, за да възобновите цикъла.</p>
<p>12 ⏻ Включване</p>	<p>Натиснете, за да включите/изключите сушилнята. Ако сушилнята остане включена за по-дълго от 10 минути, без да бъдат докоснати никакви бутони, захранването автоматично се изключва.</p>

Общ преглед на циклите

Optimal Dry (Оптимално сушене)

Цикъл	Описание	Макс. тегло (кг)
 SHIRTS (РИЗИ)	Използвайте за бързо сушене на една дреха, например риза.	2
 IRON DRY (СУШЕНЕ ЗА ГЛАДЕНЕ)	Този цикъл завършва сушене във влажно състояние, което улеснява гладенето.	4
 DELICATES (ФИНО)	За дрехи, с които трябва да се борави внимателно, например бельо.	2
 WOOL (ВЪЛНА)	Само за вълна, която може да се пере в перални и суши в сушилни. За по-добри резултати на сушенето обърнете дрехите отвътре навън, преди да го сушите.	1
 TOWELS (ХАВЛИИ)	Използвайте за сушене на хавлии за баня.	4
 BEDDING (СПАЛНО БЕЛЪО)	За обемни неща като одеяла, чаршафи, юргани и леки шалтета.	2
 OUTDOOR (ВРЪХНИ ДРЕХИ СЪС СПЕЦИАЛНО ПОКРИТИЕ)	За дрехи за открито като ски облекло, планинско облекло, както и за тъкани като спандекс, стреч и микрофибър. Препоръчваме да използвате този цикъл на сушене, след като сте изсушили прането чрез цикъла OUTDOOR (ВРЪХНИ ДРЕХИ СЪС СПЕЦИАЛНО ПОКРИТИЕ) на вашата пералня.	2
 COTTON (ПАМУК) 	За лек памук, спално бельо, покривки, долно бельо, хавлии и ризи.	Макс.
 MIXED LOAD (СМЕСЕНО ПРАНЕ)	За смесено пране от памук и синтетика.	Макс.
 SYNTHETICS (СИНТЕТИКА)	За средно или леко замърсени блузи, ризи и др. от полиестер (диолен, тревира), полиамид (перлон, найлон) или подобни смеси.	4

Операции

Manual Dry (Ръчно сушене)

























Цикъл	Описание	Макс. тегло (кг)
 QUICK DRY 35' (БЪРЗО СУШЕНЕ ЗА 35 мин.)	За сушене на леки памучни или синтетични дрехи, които се нуждаят от бързо сушене. Времето по подразбиране за сушене е 35 минути.	1
 TIME DRY (ВРЕМЕ НА СУШЕНЕ)	Използвайте, за да зададете желано време на сушене. <ol style="list-style-type: none"> Завъртете Селектор за цикъл, за да изберете  TIME DRY (ВРЕМЕ НА СУШЕНЕ). Натиснете  Време, за да зададете времето на сушене между 30 и 150 минути. Продължителното натискане на Време превърта през наличните опции на стъпки от 30 минути. <p> ЗАБЕЛЕЖКА</p> Действителното време на цикъла зависи от влажността на дрехите.	-
 WARM AIR (ТОПЪЛ ВЪЗДУХ)	За малки, предварително сушени дрехи. По подразбиране времето за сушене е 30 минути. Цикли със зададено време за всички типове тъкани с изключение на вълна и коприна. Сушете дрехи, които са леко влажни или вече са били предварително сушени. Също подходящ за последващо сушене на многослойни и дебели тъкани, които не съхнат лесно. <p> ЗАБЕЛЕЖКА</p> Този цикъл е подходящ за сушене на отделни вълнени тъкани, спортни обувки и меки играчки. Сушете тези неща само в кошницата за вълнени дрехи.	-
 COOL AIR (СТУДЕН ВЪЗДУХ)	Всички типове тъкани. За освежаване или аериране на дрехи, които не са носени дълго.	-

Таблица на циклите







ЗАБЕЛЕЖКА

За най-добри резултати следвайте препоръките за обем на зареждането за всеки цикъл на сушене.

- Голям обем: Напълнете барабана до около $\frac{3}{4}$ от вместимостта. Не добавяйте повече дрехи от това, защото дрехите трябва да се въртят свободно.
- Следен обем: Напълнете барабана до около $\frac{1}{2}$ от вместимостта.
- Малък обем: Напълнете барабана с 3-5 дрехи, до около $\frac{1}{4}$ от вместимостта.

Цикъл	Препоръчани дрехи	Обем на зареждането	Степен на изсушаване
 SHIRTS (РИЗИ)	Ризи и блузи, които не се гладят, изработени от памук, лен, синтетични или смесени тъкани.	2 	Налично
 IRON DRY (СУШЕНЕ ЗА ГЛАДЕНЕ)	Този цикъл завършва сушене във влажно състояние, което улеснява гладенето.	4 	Не е налично
 DELICATES (ФИНО)	Коприна, фини материи и фино бельо.	2 	Не е налично
 WOOL (ВЪЛНА)	Само за вълна, която може да се пере в перални и суши в сушилни.	1 	Не е налично
 TOWELS (ХАВЛИИ)	Използвайте за сушене на хавлии за баня.	4 	Не е налично
 BEDDING (СПАЛНО БЕЛЪО)	За обемни неща като одеяла, чаршафи, юргани и леки шалтета.	2 	Не е налично
 OUTDOOR (ВРЪХНИ ДРЕХИ СЪС СПЕЦИАЛНО ПОКРИТИЕ)	За дрехи за открито като ски облекло, планинско облекло, както и за тъкани като спандекс, стреч и микрофибър.	2 	Не е налично
 COTTON (ПАМУК)	За лек памук, спално бельо, покривки, долно бельо, хавлии и ризи.	Макс.	Налично
 MIXED LOAD (СМЕСЕНО ПРАНЕ)	Смесено пране от памук и синтетични тъкани.	Макс.	Налично

Операции

Цикъл	Препоръчани дрехи	Обем на зареждането	Степен на изсушаване
 SYNTHETICS (СИНТЕТИКА)	Синтетика и смесени тъкани.	4 	Налично
 QUICK DRY 35' (БЪРЗО СУШЕНЕ ЗА 35 МИН.)	Синтетика и лек памук	1 	Не е налично
 TIME DRY (ВРЕМЕ НА СУШЕНЕ)	Всички типове тъкани, програмата със задаване на времето.	-	Не е налично
 WARM AIR (ТОПЪЛ ВЪЗДУХ)	Малки дрехи и влажни ежедневни артикули, подходящи за сушене с топлина	-	Не е налично
 COOL AIR (СТУДЕН ВЪЗДУХ)	Всички типове тъкани. За освежаване или аериране на дрехи, които не са носени дълго.	-	Не е налично



Начало на работата

Прости стъпки за начало

1. Натиснете **Включване**, за да включите сушилнята.
2. Заредете сушилнята и затворете вратата.
3. Завъртете **Селектор за цикъл**, за да изберете цикъла.
4. Сменете настройките за цикъла (**Степен на изсушаване** и **Време**) по необходимост.
5. Изберете необходимите настройки и опции според предпочитанията ви. (**Предотвратяване на намачкване**, **Лампа**, **Предупреждение за влажност**, и/или **Отложено завършване**).
6. Натиснете и задръжте **Старт/Пауза (Задържане за стартиране)**. Индикаторът на сушилнята ще светне и на дисплея ще се появи приблизителното време за цикъла.



ЗАБЕЛЕЖКА

Броят налични настройки и опции зависи от цикъла.

За смяна на цикъла по време на работа

1. Натиснете **Старт/Пауза (Задържане за стартиране)**, за да спрете операцията.
2. Изберете друг цикъл.
3. Натиснете и задръжте **Старт/Пауза (Задържане за стартиране)**, за да стартирате нов цикъл.

Сортиране и зареждане

- Поставайте само по едно зареждане на пералнята в сушилнята.
- Избягвайте да смесвате тежки и леки дрехи.
- За да повишите ефективността на сушене, когато сушите една или повече дрехи, добавете суха хавлия към зареждането.
- За най-добри резултати разплетете дрехите, преди да ги сложите в сушилнята.
- Прекомерното зареждане ограничава процеса на въртене, което води до неравномерно сушене и намачкване.
- Освен ако не е препоръчано на етикета за грижи за дрехата, избягвайте да сушите артикули от вълна или фибростъкло.
- Избягвайте да сушите непрани дрехи.
- Не сушете дрехи, замърсени с масла, алкохол, бензин и т.н.





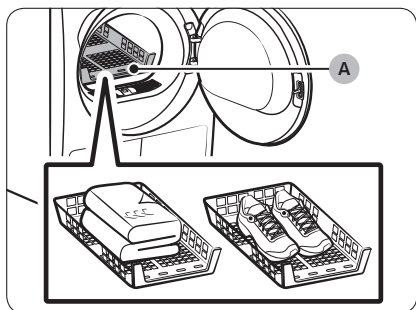
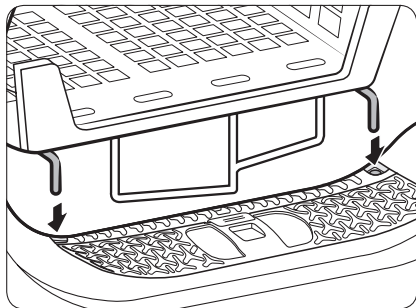

Операции

Скара за сушене (само приложими модели)

Задайте времето на сушене на до 150 минути според влажността и теглото на дрехите за сушене. Когато сушите пране със скарата за сушене, се препоръчва да използвате цикъла  **TIME DRY (ВРЕМЕ НА СУШЕНЕ)**.



A. Скара за сушене

1. Позиционирайте скарата за сушене в барабана, като поставите предната част на скарата в отворите на диафрагмата на вратата.
2. Поставете дрехите върху скарата, като оставите достатъчно място, където да циркулира въздух. Дрехите трябва да се сгънат и поставят равни върху скарата. Обувките трябва да се поставят с подметките надолу.
3. Затворете вратата и натиснете  **Включване**. Изберете  **TIME DRY (ВРЕМЕ НА СУШЕНЕ)** и после натиснете  **Време**, за да изберете времето на сушене.
4. Натиснете и задръжте  **Старт/ Пауза (Задръжане за стартиране)**.

Предложения за сушене

Дрехи (макс. 1,5 кг)	Описание
Пуловери, които могат да се перат (съберете във форма и поставете равни върху скарата)	Когато сушите със скарата, сгънете и поставете дрехите върху скарата, за да предотвратите намачкването им.
Плюшени играчки (с пълнеж от памук или полиестер)	
Плюшени играчки (с пълнеж от пяна или гума)	
Възглавници с пореста гума	
Кецове	За да сушите спортни обувки, поставете ги върху скарата, така че подметките да сочат надолу.





ВНИМАНИЕ

- Сушенето на пореста гума, пластмаса или гума при висока температура може да повреди тези елементи и да доведе до опасност от пожар.
- За да предотвратите повреждане на обувките, използвайте скарата за сушене

Операции

Справочник за циклите

Винаги следвайте етикета за грижи за дрехата, когато сушите. Ако няма инструкции на етикета, направете справка в следната таблица.

Спално бельо и юргани	<ul style="list-style-type: none">Използвайте температурната настройка Висока.
Одеяла	<ul style="list-style-type: none">За най-добри резултати сушете по едно одеяло.
Платнени пелени	<ul style="list-style-type: none">Използвайте температурната настройка Висока.
Дрехи с пух	<ul style="list-style-type: none">Не сушете с нагряване. Това може да причини опасност от пожар. Използвайте само цикъла  COOL AIR (СТУДЕН ВЪЗДУХ).
Пореста гума (гръб на килими, плюшени играчки и т.н.)	<ul style="list-style-type: none">Не сушете с нагряване. Това може да причини опасност от пожар. Използвайте само цикъла  COOL AIR (СТУДЕН ВЪЗДУХ).
Възглавници	<ul style="list-style-type: none">Добавете няколко сухи хавлии, за да подпомогнете въртенето и сушенето.Не сушете възглавници от капак или дунапрен с нагряване. Използвайте само цикъла  COOL AIR (СТУДЕН ВЪЗДУХ).
Найлонови артикули (завеси за баня, покривки на външни мебели и т.н.)	<ul style="list-style-type: none">Използвайте  COOL AIR (СТУДЕН ВЪЗДУХ) или  TIME DRY (ВРЕМЕ НА СУШЕНЕ).



ВНИМАНИЕ

Внимавайте, когато сушите артикули, които не са посочени по-горе.

Специални функции

Отложено завършване

Можете да настроите сушилнята да завърши избран цикъл на сушене в зададен от вас час.

1. Изберете цикъл с необходимите опции.
2. Натиснете бутоните - или +  **Отложено завършване**, за да зададете час между 1 и 24 часа на стъпки от по 1 час.
3. Натиснете и задръжте  **Старт/Пауза (Задръжане за стартиране)**. Съответният индикатор започва да мига и часовникът започва да отброява зададеното време.

ЗАБЕЛЕЖКА

За да отмените настройките на Отложено завършване, рестартирайте сушилнята с бутона  **Включване**.

Заклучване за деца

Заклучване за деца не позволява децата да си играят със сушилнята. Когато е активирано Заклучване за деца, всички бутони без  **Включване** са деактивирани.

За да активирате/деактивирате Заклучване за деца, едновременно натиснете и задръжте  **Предупреждение за влажност** и **Smart Control** или  **Предотвратяване на намачкване**  **Степен на изсушаване** за 3 секунди.

ЗАБЕЛЕЖКА

Ако Заклучване за деца е активирано и пералнята се изключи и включи обратно, Заклучване за деца остава активирано.

Smart Check

Ако със сушилнята има проблем, Smart Check ви позволява да проверите състоянието на сушилнята чрез вашия смартфон. Обърнете внимание, че Smart Check може да се използва само със смартфони от серия Galaxy и iPhone. За да използвате Smart Check, трябва да изтеглите приложението **Samsung Smart Washer/Dryer** и да следвате инструкциите по-долу.

1. Натиснете и задръжте  **Време** и  **Предупреждение за влажност** за 3 секунди или натиснете **Smart Check**. Светодиодите на дисплея се завъртат и се показва кода на Smart Check.
2. На смартфона отворете приложението **Samsung Smart Washer/Dryer** и докоснете бутона **Smart Check**.
3. Фокусирайте камерата на смартфона върху кода на Smart Check, показан на дисплея.
4. Когато информационният код бъде разпознат правилно, приложението предоставя подробна информация за грешката със съответните решения.

ЗАБЕЛЕЖКА

- Ако на дисплея на сушилнята се отразява силна светлина, приложението може да не разпознае успешно информационния код.
- Ако смартфонът не разпознае успешно кода, въведете ръчно информационния код в смартфона.

Поддръжка

ПРЕДУПРЕЖДЕНИЕ

- Не почиствайте сушилнята, като пръскате директно вода върху нея.
- Не почиствайте сушилнята с бензен, разреждители, алкохол или ацетон. Това може да доведе до промяна на цвета, деформации, повреди, токов удар или пожар.
- Преди да почистите сушилнята, уверете се, че сте извадили кабела за захранването от контакта.

Командно табло

Почиствайте с мека и влажна кърпа. Не използвайте абразивни почистващи материали. Не пръскайте почистващи препарати директно върху панела. Веднага избършете всякакви разливи или течности от командното табло.

Външна част

Почиствайте с мека и влажна кърпа. Не използвайте абразивни почистващи материали. Избягвайте да използвате или поставяте остри или тежки предмети върху/в близост до сушилнята. Дръжте перилните препарати и консумативи на поставката (продава се отделно) или в отделен контейнер за съхранение.

Барабан

Почиствайте барабана с влажна кърпа с неагресивен, неабразивен почистващ препарат за неръждаема стомана. Избършете остатъците с чиста и суха кърпа.

Филтър за мъх

Почиствайте филтъра за мъх след всяко зареждане.

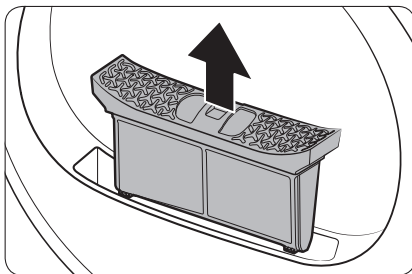

1. Отворете вратата и издърпайте филтъра нагоре, за да го извадите.

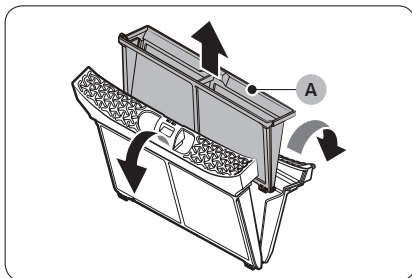

2. Отворете филтъра и извадете вътрешния филтър (A).

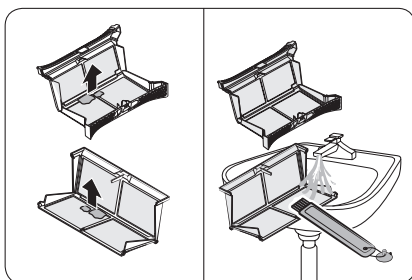

3. Разгънете както вътрешния, така и външния филтър.
4. Отстранете мъха и от двата филтъра и после почистете филтрите с почистващата четка.

ЗАБЕЛЕЖКА

За да почистите изцяло филтрите, почистете ги под течаща вода и след това ги изсушете напълно.

Поддръжка

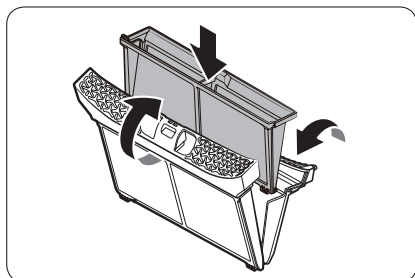

5. Поставете вътрешния във външния филтър и после поставете обратно филтъра за мях в първоначалната му позиция.

⚠ ВНИМАНИЕ

- Почиствайте филтъра за мях след всяко зареждане. В противен случай качеството на сушене може да спадне.
- Сушилнята не трябва да работи, без вътрешния филтър да е поставен във външния.
- Използването на сушилнята с мокър филтър за мях може да доведе до образуване на плесен, лоша миризма и влошаване на качеството на сушене.

Резервоар за вода

За да избегнете утечки, изпразвайте резервоара за вода след всяко зареждане.

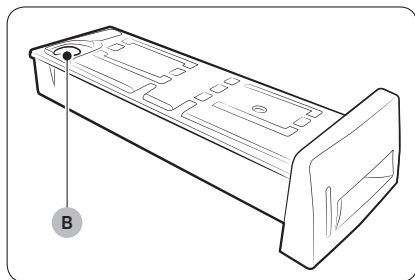
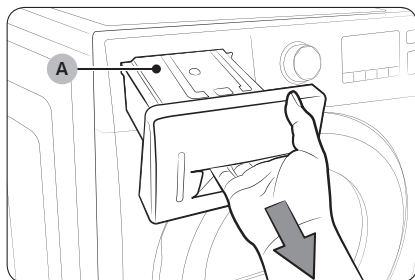

1. С две ръце издърпайте напред **резервоара за вода (A)**, за да го извадите.

2. Изпразнете водата през **отвора за източване (B)** и върнете резервоара обратно на място.

ЗАБЕЛЕЖКА

Ако изпразните резервоара за вода и натиснете **Старт/пауза (Задържане за стартиране)**, съответният индикатор се изключва.

Поддръжка

Топлообменник

Почиствайте топлообменника поне веднъж месечно. (или когато прозвучи звуков сигнал и индикаторът на топлообменника светне на дисплея.)

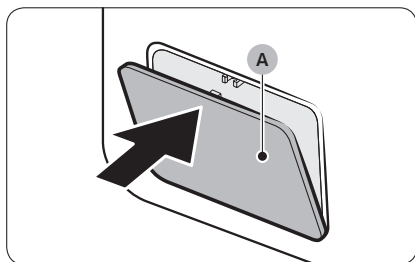

1. Внимателно натиснете горната част на външния капак (А), за да отворите.

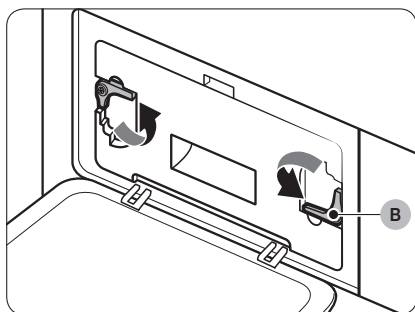

2. Отблокирайте фиксаторите (В).

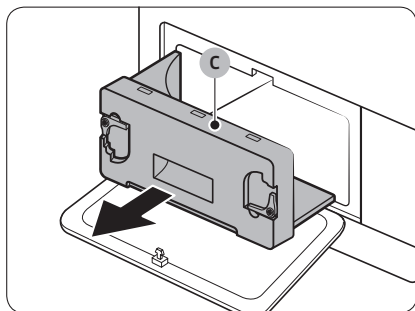

3. Свалете вътрешния капак (С).

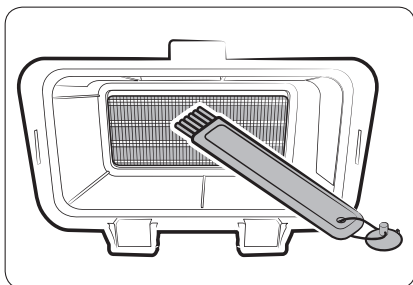

4. Почистете топлообменника с предоставената четка за почистване или прахосмукачка с приставка четка. Внимавайте да не огъвате или повредите перките на топлообменника, когато почиствате. Това може да влоши сушенето.

⚠ ВНИМАНИЕ

- За да избегнете физическо нараняване или изгаряне, не пипайте или почиствайте топлообменника с голи ръце.
 - Не използвайте вода, за да почиствате топлообменника.
5. Почистете вътрешния капак с мека и влажна кърпа.

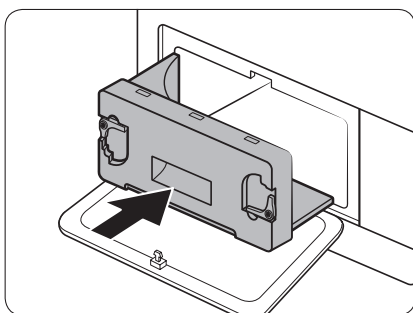
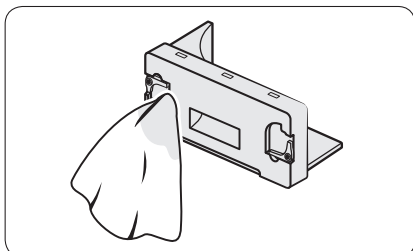

6. Поставете вътрешния капак в първоначалната му позиция и заключете фиксаторите.
7. Затворете външния капак.

📄 ЗАБЕЛЕЖКА

След почистване се уверете, че фиксаторите са заключени.



Отстраняване на неизправности

Контролни точки

При проблем със сушилнята първо направете справка в таблицата по-долу и опитайте предложените решения.

Симптом	Действие
Сушилнята не се стартира	<ul style="list-style-type: none">Уверете се, че вратата е затворена добре.Проверете дали е включен захранващият кабел.Проверете прекъсвача на захранването в дома и бушоните.Изпразнете резервоара за вода.Почистете филтъра за мъх.
Сушилнята не се загрева	<ul style="list-style-type: none">Проверете прекъсвача на захранването в дома и бушоните.Изберете настройка за загревяване, различна от  COOL AIR (СТУДЕН ВЪЗДУХ).Проверете филтъра за мъх и топлообменника. Почистете ги, ако е необходимо.Сушилнята може да е във фазата на охлаждане на цикъла.
Сушилнята не суши	<p>Проверете по-горните, плюс...</p> <ul style="list-style-type: none">Уверете се, че сушилнята не е прекомерно заредена.Сортирайте отделно леките от тежките неща.Преместете големите и обемни неща, за да гарантирате равномерно сушене.Проверете дали сушилнята се източва правилно.За малки зареждания, добавете няколко сухи хавлии.Почистете филтъра за мъх и топлообменника.



Симптом	Действие
Сушилнята е шумна	<ul style="list-style-type: none"> Проверете за забравени монети, копчета, запалки и т.н. Уверете се, че сушилнята е нивелирана и поставена здраво на пода. Сушилнята може да бучи поради движещия се въздух през барабана и вентилатора. Това е нормално.
Сушенето е неравномерно	<ul style="list-style-type: none"> Шевовете, джобовете и други части са по-трудни за изсушаване от други. Това е нормално. Сортирайте тежките и леките неща отделно.
Сушилнята излъчва миризма	<ul style="list-style-type: none"> Възможно е сушилнята да всмуква битови миризми от околния въздух и да ги отдели. Това е нормално.
Сушилнята се изключва, преди дрехите да са изсушени	<ul style="list-style-type: none"> Зареденото пране е твърде малко. Добавете още дрехи и рестартирайте цикъла. Зареденото пране е твърде много. Извадете дрехи и рестартирайте цикъла.
Мъх по дрехите	<ul style="list-style-type: none"> Преди всяко зареждане проверявайте дали филтърът за мъх е почистен. Разделяйте дрехите, отделящи мъх (пухкави хавлии), от дрехите, събиращи мъх, като ленени панталони. Разделяйте големите партиди пране на по-малки партиди за сушене.
Дрехите са намачкани въпреки програмата  Предотвратяване на намачкване	<ul style="list-style-type: none"> Най-добри резултати се постигат, когато сушите малко неща – от 1 до 4. Зареждайте по-малко неща. Зареждайте неща от един и същи тип.
След  COOL AIR (СТУДЕН ВЪЗДУХ) остава миризма в дрехите	<ul style="list-style-type: none"> Уверете се, че сте изпрали добре дрехите със силна миризма.



Отстраняване на неизправности

Информационни кодове

При възникване на неизправност във вашата сушилня на дисплея можете да видите информационен код. Направете справка в таблицата по-долу и опитайте предложените решения.

Информационен код	Значение	Действие
tC	Проблем със сензора за температура на въздуха	Почистете филтъра за мъх и/или топлообменника. Ако проблемът продължи, се обадете за сервизиране.
tC5	Проблем със сензора за температура на компресора	Изчакайте 2-3 минути. Включете захранването и рестартирайте.
dC	Опитвате се да пуснете сушилнята с отворена врата	Затворете вратата и стартирайте отново. Ако проблемът продължи, се обадете за сервизиране.
HC	Прегряване на компресора	Обадете се за сервизиране.
5C	Резервоарът за вода е пълен. Помпата за източване не работи	Изпразнете резервоара за вода, включете захранването и рестартирайте. Ако проблемът продължи, се обадете за сервизиране.
AC6	Проверете комуникацията между главната и инверторната печатна платка.	<ul style="list-style-type: none">В зависимост от състоянието, сушилнята може автоматично да се върне към нормална работа.Изключете сушилнята и я включете отново. След това рестартирайте цикъла.Ако информационният код остане, се обадете за ремонт.
3C	Проверете работата на мотора.	<ul style="list-style-type: none">Опитайте да рестартирате цикъла.Ако информационният код остане, се обадете за ремонт.
FIL+tEr (Звуков сигнал)	Топлообменникът трябва да се почисти	Почистете топлообменника.

За кодове, които не са посочени по-горе, или в случаите, в които информационният код остава на дисплея, се обадете за сервизиране.

Приложение





Таблица за грижи за тъканите

Символите по-долу дават насоки за грижи за тъканите. Етикетите за грижа за дрехите включват символи за сушене, избелване, сушене и гладене или химическо чистене, когато е необходимо. Използването на символи осигурява последователност при различните производители на облекло, местни и вносни артикули. Следвайте инструкциите от етикета, за да удължите максимално живота на дрехата и да намалите проблемите при прането.

ЗАБЕЛЕЖКА

** Символът с точка показва подходящата температура за пране на различни дрехи. Температурният диапазон на "Гореща" е 41-52 °C, на "Топла" е 29-41 °C и на "Студена" е 16-29 °C. (Температурата на водата за пране трябва да е поне 16 °C за активиране на перилния препарат и ефективно почистване.)

Цикъл на пране



	Нормално
	Пресовани тъкани/Срещу намачкване/Контрол на намачкването
	Фино/деликатни
	Ръчно пране

Температура на водата**

●●●	Гореща
●●	Топла
●	Студена

Приложение



Белина

	Всякаква белина (по необходимост)
	Само белина без хлор (безопасна за цветни дрехи) Белина (по необходимост)
	Цикъл на сушене в барабана



Настройка за нагряване

	Висока
	Средна
	Ниска
	Всяка настройка за нагряване
	Без нагряване/въздух



Нормално

	Пресовани тъкани/Срещу намачкване/Контрол на намачкването
	Фино/деликатни







Специални инструкции

	Простиране/Окачане за изсъхване
	Изсъхване без намачкване
	Да се суши поставено хоризонтално





Температура на гладене или пара

	Висока
	Средна
	Ниска

Символи за пране

	Да не се пере
	Да не се изстискава
	Да не се избелва
	Да не се суши в барабанна сушилня
	Да не се глади с пара (при гладене)
	Да не се глади

Химическо чистене

	Химическо чистене
	Да не се ползва химическо чистене
	Простиране/Окачане за изсъхване
	Изсъхване без намачкване
	Да се суши поставено хоризонтално

Опазване на околната среда

Този уред е произведен от материали, годни за рециклиране. Ако решите да изхвърляте този уред, спазвайте действащата нормативна уредба за изхвърляне на отпадъци. Отрежете захранващия кабел, така че уредът да не може да се включва в захранване. Свалете вратичката, така че в уреда да не може да останат затворени животни или малки деца.

Приложение

Спецификации

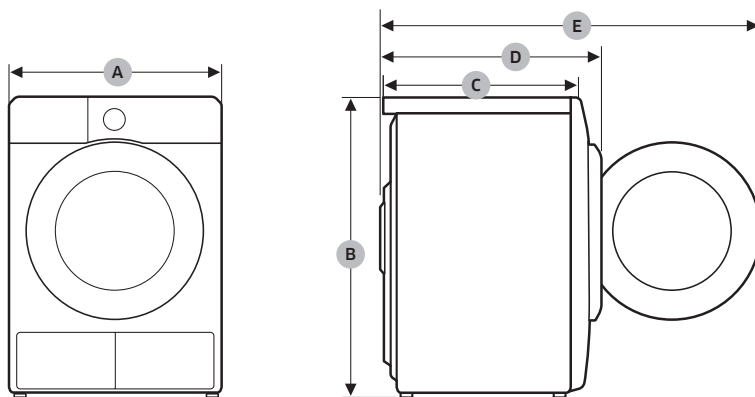

DV9*TA2****, DV8*TA2****, DV7*TA2****

ТИП		ПЕРАЛНЯ С ПРЕДНО ЗАРЕЖДАНЕ
РАЗМЕРИ	A	600 мм
	B	850 мм
	C	600 мм
	D	650 мм
	E	1100 мм
ТЕГЛО		50 кг
ИЗИСКВАНИЯ ЗА ЕЛЕКТРИЧЕСТВОТО		220-240 V / 50 Hz 780-800 W
РАЗРЕШЕНА ТЕМПЕРАТУРА		5-35 °C

DV9*TA0****, DV8*TA0****, DV7*TA0****













ТИП		ПЕРАЛНЯ С ПРЕДНО ЗАРЕЖДАНЕ
РАЗМЕРИ	A	600 мм
	B	850 мм
	C	600 мм
	D	650 мм
	E	1100 мм
ТЕГЛО	Предназначено за люк стъкло	49 кг
	* Непредназначено за люк стъкло	48 кг
ИЗИСКВАНИЯ ЗА ЕЛЕКТРИЧЕСТВОТО	220-240 V / 50 Hz	600-650 W
РАЗРЕШЕНА ТЕМПЕРАТУРА		5-35 °C

 **ЗАБЕЛЕЖКА**

Модел с непредназначено за люк стъкло: DV**TA***D*

Приложение

Данни за консумация













Модел	Програма	Зареждане (кг) ⁽¹⁾	Енергия (kWh)	Макс. продължителност (минути)
DV9*TA2****	 COTTON (ПАМУК)	9,0	1,54	220
	 ⁽²⁾	4,5	0,89	140
	 IRON DRY (СУШЕНЕ ЗА ГЛАДЕНЕ) ⁽²⁾	9,0	0,95	140
	 SYNTHETICS (СИНТЕТИКА)	4,5	0,70	98
DV8*TA2****	 COTTON (ПАМУК)	8,0	1,41	200
	 ⁽²⁾	4,0	0,80	130
	 IRON DRY (СУШЕНЕ ЗА ГЛАДЕНЕ) ⁽²⁾	8,0	0,90	130
	 SYNTHETICS (СИНТЕТИКА)	4,0	0,60	90
DV7*TA2****	 COTTON (ПАМУК)	7,0	1,25	180
	 ⁽²⁾	3,5	0,73	120
	 IRON DRY (СУШЕНЕ ЗА ГЛАДЕНЕ) ⁽²⁾	7,0	0,85	120
	 SYNTHETICS (СИНТЕТИКА)	3,5	0,50	82

⁽¹⁾ : Тегло на сухото пране

⁽²⁾ : Тестова програма EN 61121:2013

Всички данни без "звездичка" срещу тях са калкулирани въз основа на EN 61121:2013

Данните за консумация могат да са различни от номиналните стойности, дадени по-горе, в зависимост от размера на прането, типа тъкани, нивата на остатъчна влага след центрофугиране, колебания в подаването на електроенергия и всякакви избрани допълнителни опции.

Модел	Програма	Зареждане (кг) ⁽¹⁾	Енергия (kWh)	Макс. продължителност (минути)
DV9*TA0****	 COTTON (ПАМУК)	9,0	2,15	210
	 ⁽²⁾	4,5	1,12	145
	 IRON DRY (СУШЕНЕ ЗА ГЛАДЕНЕ) ⁽²⁾	9,0	1,05	130
	 SYNTHETICS (СИНТЕТИКА)	4,5	0,78	90
DV8*TA0****	 COTTON (ПАМУК)	8,0	1,85	190
	 ⁽²⁾	4,0	1,10	135
	 IRON DRY (СУШЕНЕ ЗА ГЛАДЕНЕ) ⁽²⁾	8,0	0,95	120
	 SYNTHETICS (СИНТЕТИКА)	4,0	0,70	85
DV7*TA0****	 COTTON (ПАМУК)	7,0	1,65	170
	 ⁽²⁾	3,5	1,00	125
	 IRON DRY (СУШЕНЕ ЗА ГЛАДЕНЕ) ⁽²⁾	7,0	0,90	110
	 SYNTHETICS (СИНТЕТИКА)	3,5	0,62	80

⁽¹⁾ : Тегло на сухото пране

⁽²⁾ : Тестова програма EN 61121:2013

Всички данни без "звездичка" срещу тях са калкулирани въз основа на EN 61121:2013

Данните за консумация могат да са различни от номиналните стойности, дадени по-горе, в зависимост от размера на прането, типа тъкани, нивата на остатъчна влага след центрофугиране, колебания в подаването на електроенергия и всякакви избрани допълнителни опции.

Приложение



Лист със спецификации

В съответствие с приложимите разпоредби за етикетиране на енергоефективността.

ЗАБЕЛЕЖКА



“*” Звездичка означава вариант на модел, който може да се променя чрез заместване с (0-9) или (A-Z).

Samsung					
Име на модел		DV9*TA2****	DV8*TA2****	DV7*TA2****	
Капацитет	кг	9,0	8,0	7,0	
Тип		Кондензатор	Кондензатор	Кондензатор	
Енергийна ефективност					
A+++ (най-висока ефективност) до D (най-малка ефективност)		A+++	A+++	A+++	
Консумация на енергия					
Годишна консумация на енергия (AE_C) (Въз основа на 160 цикъла на сушене при стандартна програма за памук и максимално и частично зареждане и консумацията при режими с по-ниска мощност. Действителната консумация на енергия за цикъл зависи от това как се използва уредът.)		КвЧ/г	194,0	176,0	158,0
Автоматична барабанна сушилня		Да	Да	Да	
Консумация на енергия (E_dry) при стандартна програма за памук при максимално зареждане		КвЧ	1,54	1,41	1,25
Консумация на енергия (E_dry.1/2) при стандартна програма за памук при частично зареждане		КвЧ	0,89	0,80	0,73
Изключен режим и режим на готовност					
Консумация на енергия при изключен режим (P_o) при максимално зареждане		W	0,50	0,50	0,50
Консумация на енергия в режим на готовност (P_l) при максимално зареждане.		W	5,00	5,00	5,00
Продължителност на режим на готовност		мин.	10	10	10

<p>Програми, за които се отнася информацията на листовката и етикета ("Стандартната програма за памук", използвана при максимално и частично зареждане е стандартната програма на сушене, за която се отнася информацията на етикета и фиша. Тази програма е подходяща за сушене на стандартно мокро памучно пране и това е най-ефективната програма за памук по отношение на консумация на енергия. Данните за консумация могат да са различни от номиналните стойности, дадени по-горе, в зависимост от размера на прането, типа тъкани, нивата на остатъчна влага след центрофугиране, колебания в подаването на електроенергия и всякакви избрани допълнителни опции.)</p>		<p> COTTON (ПАМУК)  +  Степен на изсушаване 2 + (Предотвратяване на намачкване изкл.)</p>		
Продължителност на стандартната програма				
Времетраене на претеглената програма при стандартна програма за памук и максимално или частично зареждане	мин.	174	160	146
Времетраене на програмата (T_dry) при стандартна програма за памук при максимално зареждане	мин.	220	200	180
Времетраене на програмата (T_dry.1/2) при стандартна програма за памук при частично зареждане	мин.	140	130	120
Клас кондензационна ефективност				
A (най-ефективен) до G (най-малко ефективен)		B	B	B
Средна кондензационна ефективност при максимално зареждане	%	87	87	87
Средна кондензационна ефективност при частично зареждане	%	87	87	87
Претеглена кондензационна ефективност	%	87	87	87
Излъчване на шум				
Сушене при пълно зареждане	dB (A) re 1 pW	65	65	65

Приложение

Samsung					
Име на модел		DV9*TA0****	DV8*TA0****	DV7*TA0****	
Капацитет	кг	9,0	8,0	7,0	
Тип		Кондензатор	Кондензатор	Кондензатор	
Енергийна ефективност					
A+++ (най-висока ефективност) до D (най-малка ефективност)		A++	A++	A++	
Консумация на енергия					
Годишна консумация на енергия (AE_C) (Въз основа на 160 цикъла на сушене при стандартна програма за памук и максимално и частично зареждане и консумацията при режими с по-ниска мощност. Действителната консумация на енергия за цикъл зависи от това как се използва уредът.)		КвЧ/г	258,0	235,0	211,0
Автоматична барабанна сушилня		Да	Да	Да	
Консумация на енергия (E_dry) при стандартна програма за памук при максимално зареждане		КвЧ	2,15	1,85	1,65
Консумация на енергия (E_dry.1/2) при стандартна програма за памук при частично зареждане		КвЧ	1,12	1,10	1,00
изключен режим и режим на готовност					
Консумация на енергия при изключен режим (P_o) при максимално зареждане		W	0,50	0,50	0,50
Консумация на енергия в режим на готовност (P_l) при максимално зареждане.		W	5,00	5,00	5,00
Продължителност на режим на готовност		мин.	10	10	10

<p>Програми, за които се отнася информацията на листовката и етикета ("Стандартната програма за памук", използвана при максимално и частично зареждане е стандартната програма на сушене, за която се отнася информацията на етикета и фиша. Тази програма е подходяща за сушене на стандартно мокро памучно пране и това е най-ефективната програма за памук по отношение на консумация на енергия. Данните за консумация могат да са различни от номиналните стойности, дадени по-горе, в зависимост от размера на прането, типа тъкани, нивата на остатъчна влага след центрофугиране, колебания в подаването на електроенергия и всякакви избрани допълнителни опции.)</p>		<p> COTTON (ПАМУК)  +  Степен на изсушаване 2 + (Предотвратяване на намачкване изкл.)</p>		
Продължителност на стандартната програма				
Времетраене на претеглената програма при стандартна програма за памук и максимално или частично зареждане	мин.	173	159	144
Времетраене на програмата (T_dry) при стандартна програма за памук при максимално зареждане	мин.	210	190	170
Времетраене на програмата (T_dry.1/2) при стандартна програма за памук при частично зареждане	мин.	145	135	125
Клас кондензационна ефективност				
A (най-ефективен) до G (най-малко ефективен)		B	B	B
Средна кондензационна ефективност при максимално зареждане	%	86	86	86
Средна кондензационна ефективност при частично зареждане	%	86	86	86
Претеглена кондензационна ефективност	%	86	86	86
Излъчване на шум				
Сушене при пълно зареждане	dB (A) re 1 pW	65	65	65

ВЪПРОСИ ИЛИ КОМЕНТАРИ?

СТРАНА	ОБАДЕТЕ СЕ	ИЛИ НИ ПОСЕТЕТЕ ОНЛАЙН НА
HUNGARY	0680SAMSUNG (0680-726-7864)	www.samsung.com/hu/support
CZECH	800 - SAMSUNG (800-726786)	www.samsung.com/cz/support
SLOVAKIA	0800 - SAMSUNG (0800-726 786)	www.samsung.com/sk/support
CROATIA	072 726 786	www.samsung.com/hr/support
BOSNIA	055 233 999	www.samsung.com/ba/support
North Macedonia	023 207 777	www.samsung.com/mk/support
MONTENEGRO	020 405 888	www.samsung.com/support
SLOVENIA	080 697 267 (brezplačna številka)	www.samsung.com/si/support
SERBIA	011 321 6899	www.samsung.com/rs/support
Kosovo	0800 10 10 1	www.samsung.com/support
ALBANIA	045 620 202	www.samsung.com/al/support
BULGARIA	*3000 Цена на един градски разговор 0800 111 31 Безплатен за всички оператори	www.samsung.com/bg/support
ROMANIA	*8000 (apel in retea) 08008-726-78-64 (08008-SAMSUNG) Apel GRATUIT Atenție: Dacă efectuați apelul din rețeaua Digi (RCS/RDS), vă rugăm să ne contactați formând numărul Telverde fără ultimele două cifre, astfel: 0800872678.	www.samsung.com/ro/support
LITHUANIA	8-800-77777	www.samsung.com/lt/support
LATVIA	8000-7267	www.samsung.com/lv/support
ESTONIA	800-7267	www.samsung.com/ee/support



DC68-04209L-00

Sušilica rublja s toplinskom pumpom

Korisnički priručnik

DV9*TA2****/DV8*TA2****/DV7*TA2****

DV9*TA0****/DV8*TA0****/DV7*TA0****



SAMSUNG

Sadržaj

Sigurnosne informacije	4
Što je potrebno znati o sigurnosnim uputama	4
Važne sigurnosne oznake	4
Važne mjere opreza	5
Važna upozorenja prilikom montaže	9
Važna upozorenja za upotrebu	11
Mjere opreza prilikom upotrebe	13
Važna upozorenja za čišćenje	15
Upute vezane uz električni i elektronički otpad (WEEE)	16
Montaža	17
Sadržaj paketa	17
Preduvjeti za montažu	20
Izravnavanje	22
Odvodna cijev (ako je potrebna)	24
Kontrolni popis nakon montaže	27
Prije korištenja sušilice rublja	27
Promjena smjera otvaranja vrata (DV**TA***A*/DV**TA***T* only)	28
Rad	32
Upravljačka ploča	32
Početak	39
Posebne značajke	43

Održavanje	44
Upravljačka ploča	44
Vanjski dijelovi	44
Bubanj	44
Filtar za vlakna	45
Spremnik za vodu	47
Izmjenjivač topline	48
Rješavanje problema	50
Kontrolne točke	50
Informativne šifre	52
Dodatak	53
Tablica održavanja tkanina	53
Zaštita okoliša	55
Specifikacije	56
Podaci o potrošnji	58
Specifikacijski list	60

Sigurnosne informacije

Čestitamo vam na kupnji nove sušilice rublja tvrtke Samsung. Ovaj priručnik sadrži važne informacije o montaži, korištenju i održavanju uređaja. Pročitajte priručnik kako biste u potpunosti iskoristili mnoge prednosti i značajke sušilice rublja.

Što je potrebno znati o sigurnosnim uputama

Upozorenja i važne sigurnosne upute u ovom priručniku ne sadrže sve moguće uvjete i situacije koje bi se mogle dogoditi. Vaša je odgovornost da prilikom montiranja, održavanja i rukovanja sušilicom rublja slijedite zdrav razum i pridržavate se mjera opreza.

Ako vam nešto nije jasno ili naiđete na problem, uvijek se obratite proizvođaču.

Važne sigurnosne oznake

Što znače ikone i znakovi u ovom korisničkom priručniku:

UPOZORENJE

Rizični ili opasni postupci koji mogu rezultirati teškim tjelesnim ozljedama, smrću i/ili materijalnom štetom.

OPREZ

Rizični ili opasni postupci koji mogu rezultirati tjelesnim ozljedama i/ili materijalnom štetom.

NAPOMENA

Označava da postoji rizik od tjelesne ozljede ili materijalne štete.

Pročitajte upute

Ovi znakovi upozorenja služe za sprječavanje vaših ozljeda i ozljeda drugih osoba. Strogo ih se pridržavajte.

Nakon što ste proučili ovaj priručnik, spremite ga na sigurno mjesto za buduće potrebe.

Pročitajte sve upute prije korištenja uređaja.



Kao i kod svih uređaja koji koriste električnu energiju i imaju pomične dijelove, postoji potencijalna opasnost. Kako biste sigurno rukovali ovim uređajem, upoznajte se s načinom na koji radi i budite oprezni pri korištenju.

UPOZORENJE– opasnost od požara

- Montažu sušilice rublja mora napraviti kvalificirani majstor.
- Sušilicu rublja montirajte prema uputama proizvođača i lokalnim propisima.
- Kako biste smanjili rizik od teških ozljeda ili smrti, pridržavajte se svih uputa za montažu.

Važne mjere opreza

UPOZORENJE

Kako biste smanjili rizik od požara, strujnog udara ili ozljeda tijekom korištenja uređaja, slijedite osnovne mjere opreza navedene u nastavku:

1. Uređaj ne smiju koristiti osobe (uključujući djecu) smanjenih fizičkih, osjetilnih ili mentalnih sposobnosti niti osobe koje nemaju znanje i iskustvo, osim ako nisu pod nadzorom i upućeni u rukovanje uređajem od strane osobe odgovorne za njihovu sigurnost.



Sigurnosne informacije

- 2. Za upotrebu u Europi:** Ovaj uređaj mogu koristiti djeca s navršениh 8 godina, osobe smanjenih fizičkih, osjetilnih ili mentalnih sposobnosti te osobe koje nemaju znanje i iskustvo ako su pod nadzorom ili upućeni u rukovanje uređajem na siguran način i shvaćaju s time povezane rizike. Djeca se ne smiju igrati uređajem. Djeca ne smiju čistiti niti održavati uređaj bez nadzora.
- 3.** Djecu treba nadgledati kako se ne bi igrala uređajem.
- 4.** Ako je kabel napajanja oštećen, mora ga zamijeniti proizvođač, serviser ili druga osoba odgovarajućih kvalifikacija kako bi se izbjegla opasnost.
- 5.** Umjesto starog kompleta crijeva koristite novi komplet crijeva isporučen s uređajem.
- 6.** Kod uređaja s ventilacijskim otvorima na podnožju pazite da tepih ne blokira otvore.
- 7. Za upotrebu u Europi:** Djecu mlađu od tri godine ne ostavljajte u blizini uređaja osim ako nisu pod neprekidnim nadzorom.

-
8. **OPREZ:** Kako biste izbjegli opasnost oštećenja termalnog osigurača, nikada ne koristite uređaj priključen na strujni krug kojim upravlja neka treća strana, poput mjerača vremena, daljinskih upravljača itd.
 9. Sušilica se ne smije koristiti ako su za čišćenje korištene industrijske kemikalije.
 10. Ako je ugrađen, filter za vlakna potrebno je često čistiti.
 11. Vlakna se ne smiju nakupljati oko sušilice rublja. (ne odnosi se na uređaje koji se nalaze u prostorijama čiji je izlazni ventilacijski otvor usmjeren prema van)
 12. Potrebno je osigurati ispravnu ventilaciju kako bi se izbjeglo vraćanje plinova iz uređaja koji koriste drugo gorivo, uključujući vatru, natrag u prostoriju.
 13. U sušilici rublja nemojte sušiti neopranu odjeću.
 14. Odjeća zaprljana tvarima kao što su ulje, aceton, alkohol, benzin, kerozin, sredstva za uklanjanje mrlja, terpentini, vosak i otapala voska prije sušenja u sušilici treba se oprati u vrućoj vodi s dodatnom količinom deterdženta.

Sigurnosne informacije

15. U sušilici nemojte sušiti odjeću od pjenaste gume (lateks), kape za tuširanje, vodonepropusni tekstil, predmete s gumenom podlogom te odjeću ili jastuke s podlogom od pjenaste gume.
16. Omekšivači tkanine i slični proizvodi trebaju se koristiti na način predviđen u uputama za korištenje omekšivača.
17. Završni dio ciklusa sušilice rublja odvija se bez zagrijavanja (ciklus hlađenja) kako bi se osiguralo da odjeća u sušilici ostane na temperaturi pri kojoj se neće oštetiti.
18. Iz džepova izvadite sve predmete poput upaljača i šibica.
19. **UPOZORENJE:** Nikada ne zaustavljajte sušilicu prije dovršetka ciklusa sušenja osim ako svu odjeću ne namjeravate brzo izvaditi i rasprostrijeti tako da se izgubi suvišna toplina.
20. Ispušni zrak ne smije dospjeti u cijev s ispušnim plinovima uređaja koji koriste plin ili neko drugo gorivo.

-
- 21.** Sušilica se ne smije postaviti iza vrata koja se zaključavaju, kliznih vrata ili vrata sa šarkama na strani suprotnoj od šarki sušilice ako se time ograničava potpuno otvaranje vrata sušilice.
- 22. UPOZORENJE:** Uređaj se ne smije napajati kroz uređaj priključen na strujni krug kojim upravlja neka treća strana, poput mjerača vremena ili se povezati na strujni krug koji se redovito uključuje i isključuje.

Samo za model s toplinskom pumpom: Upute trebaju obuhvaćati i sljedeći sadržaj:

UPOZORENJE: Pazite da na kućištu uređaja ili ugrađenoj strukturi ništa ne blokira ventilacijske otvore.

UPOZORENJE: Nemojte oštetiti rashladni sustav.

Važna upozorenja prilikom montaže

UPOZORENJE

Ovaj uređaj mora montirati kvalificirani tehničar ili servis.

- U suprotnom može doći do strujnog udara, požara, eksplozije, problema s proizvodom ili ozljeda.

Priključite kabel za napajanje u zidnu utičnicu za napajanje izmjeničnom strujom, a utičnicu koristite samo za taj uređaj. Osim toga, ne koristite produžni kabel.

- Dijeljenje zidne utičnice s drugim uređajima korištenjem produžnog kabela ili produžavanjem kabela za napajanje može dovesti do strujnog udara ili požara.



Sigurnosne informacije

- Provjerite jesu li napon, frekvencija i struja isti kao oni navedeni u specifikacijama proizvoda. U suprotnom bi moglo doći do strujnog udara ili požara. Čvrsto priključite utikač u utičnicu u zidu.

Redovito s utikača i kontaktnih točaka pomoću suhe krpe uklonite sve strane tvari kao što su prašina ili voda.

- Iskopčajte utikač i očistite ga suhom krpom.
- U suprotnom bi moglo doći do strujnog udara ili požara.

Sav ambalažni materijal držite podalje od djece jer može biti opasan za djecu.

- Ako dijete stavi vrećicu preko glave, može se ugušiti.

Uređaj mora biti pravilno uzemljen.

Ne uzemljujte uređaj na plinsku cijev, plastičnu cijev za vodu ili telefonsku žicu.

- To može uzrokovati strujni udar, požar, eksploziju ili probleme s proizvodom
- Ne uključujte kabel za napajanje u utičnicu koja nije pravilno uzemljena te provjerite je li utičnica usklađena s lokalnim i državnim propisima.

Uređaj se ne smije montirati i držati na otvorenom.

Nemojte koristiti oštećeni utikač, kabel za napajanje ili rasklimanu utičnicu.

- To može uzrokovati strujni udar ili požar.

Ako je utikač (kabela za napajanje) oštećen, mora ga zamijeniti proizvođač ili njegov serviser ili drugi kvalificirani tehničar kako bi se izbjegla opasnost.

Uređaj postavite tako da vam je utikač dostupan.

Nemojte povlačiti kabel za napajanje i nemojte ga pretjerano savijati.

Nemojte izvijati kabel za napajanje niti ga vezati u čvor.

Ne postavljajte kabel za napajanje na metalne predmete, ne stavljajte teške predmete na kabel za napajanje, ne umećite kabel za napajanje između predmeta i ne gurajte ga u prostor iza uređaja.

- To može uzrokovati strujni udar ili požar.

Prilikom isključivanja utikača nemojte povlačiti za kabel za napajanje.

- Utikač isključite pridržavajući ga.
- U suprotnom bi moglo doći do strujnog udara ili požara.



Uređaj mora biti pravilno uzemljen. Kabel za napajanje nikada nemojte uključivati u utičnicu koja nije pravilno uzemljena ili to nije učinjeno u skladu s lokalnim i državnim propisima. Za uzemljivanje uređaja pogledajte upute za montažu.

Uređaj postavite na ravan, čvrst pod.

- U suprotnom bi moglo doći do neuobičajenih vibracija, buke ili problema s proizvodom.

S obzirom da sastojak lakova za kosu može smanjiti hidrofilne karakteristike izmjenjivača topline zbog čega se prilikom procesa hlađenja na vanjskoj površini može kondenzirati vlaga, uređaj nemojte postavljati u kozmetičkim (frizerskim) salonima.

Ovaj uređaj treba postaviti u blizini priključka za struju, slavine za dovod vode i cijevi za odvod vode.

Važna upozorenja za upotrebu

UPOZORENJE

Nemojte dozvoliti djeci ili kućnim ljubimcima da ulaze u uređaj. Uz to, prije odlaganja uređaja u otpad rastavite mehanizam za zaključavanje vrata (polugu).

- Ovo može dovesti do pada i ozljede djece.
- Ako se djeca zaključaju u uređaj, postoji opasnost od gušenja.

Ako se bubanj okreće, nemojte pokušati doći do unutrašnjosti proizvoda.

Nemojte sjediti na uređaju i ne naslanjajte se na vrata.

- Tako možete prevrnuti uređaj i ozlijediti se.

Rublje sušite samo onda ako je oprano u perilici rublja s odgovarajućom centrifugom.

U sušilici rublja nemojte sušiti neoprano odjeću.

Nemojte piti kondenziranu vodu.

Nikada ne zaustavljajte sušilicu prije dovršetka ciklusa sušenja osim ako svu odjeću ne namjeravate brzo izvaditi i rasprostrijeti tako da se izgubi suvišna toplina.

Nemojte sušiti predmete zaprljane zapaljivim tvarima kao što su benzin, kerozin, benzen, razrjeđivači, alkohol itd.



Sigurnosne informacije

- To može uzrokovati strujni udar, požar ili eksploziju.

Nemojte dozvoliti kućnim ljubimcima da grizu sušilicu ili da se njome igraju.

- To može uzrokovati strujni udar ili ozljede.

Prije odlaganja u otpad vrata i kabel za napajanje odvojite od uređaja.

- U suprotnom bi moglo doći do oštećenja kabela za napajanje ili ozljeda.

Ne dodirujte utikač vlažnim rukama.

- To može uzrokovati strujni udar.

U slučaju curenja plina (plin iz gradske mreže, propan, LP plin), nemojte dodirivati uređaj ili kabel za napajanje, nego odmah prozračite prostoriju.

- U ovom slučaju nemojte koristiti ventilator.
- Iskra može uzrokovati eksploziju ili požar.

Nemojte popravljati, mijenjati ili servisirati bilo koji dio uređaja, osim ako to nije jasno naznačeno u uputama za popravak za korisnike. Morate imati i znanje potrebno za servisiranje uređaja.

Ne pokušavajte popraviti, rastaviti ili izmijeniti uređaj sami.

- Ne koristite nikakve osigurače (bakrene, čelične žice) osim standardnih.
- Ako je potreban popravak ili ponovna montaža uređaja, obratite se najbližem servisnom centru.
- U suprotnom može doći do strujnog udara, požara, problema s proizvodom ili ozljeda.

Proizvod koji ste kupili namijenjen je isključivo za kućnu upotrebu.

Korištenje u poslovne svrhe kvalificira se kao zlouporaba proizvoda. U takvom slučaju prestaje pokrivenost proizvoda standardnim jamstvom koje daje tvrtka Samsung te tvrtka Samsung neće snositi nikakvu odgovornost za kvarove ili oštećenja nastala uslijed takve zloupotrebe.

Ako uređaj počne ispuštati čudne zvukove ili dim ili ako osjetite miris gorenja, odmah isključite struju i obratite se servisnom centru.

- U suprotnom može doći do strujnog udara ili požara.





Ne dopuštajte da se djeca (ili kućni ljubimci) igraju u uređaju ili na njemu. Vrata uređaja ne otvaraju se lako iznutra i djeca bi se mogla teško ozlijediti ako se zaglave u njemu.

Mjere opreza prilikom upotrebe

OPREZ

Nemojte stajati na uređaju i ne stavljajte predmete (kao što su rublje, upaljene svijeće, upaljene cigarete, posuđe, kemikalije, metalni predmeti itd.) na uređaj.

- To može uzrokovati strujni udar, požar, probleme s proizvodom ili ozljede.

Ne dodirujte staklena vrata i unutrašnjost bubnja tijekom ili neposredno nakon sušenja jer je vruća.

- To može uzrokovati opekline.

Staklo vrata postaje vruće tijekom pranja i sušenja. Stoga nemojte dodirivati staklo vrata.

Također, nemojte dopustiti djeci da se igraju u blizini perilice ili da dodiruju staklo vrata.

- To može uzrokovati opekline.

Ne pritišćite gumbe pomoću oštih predmeta kao što su igle, noževi, nokti itd.

- To može uzrokovati strujni udar ili ozljede.

Nemojte sušiti rublje koje sadrži gumu za oblikovanje (lateks) ili gumu slične teksture.

- Ako se zagrije, guma za oblikovanje može uzrokovati požar.

Nemojte sušiti rublje zaprljano većom količinom biljnog ili jestivog ulja jer velike količine ulja neće biti uklonjene tijekom pranja. Uz to, koristite ciklus hlađenja da se rublje ne zagrije.

- Toplina nastala oksidacijom ulja može uzrokovati požar.

Provjerite jesu li svi džepovi na rublju koje treba osušiti prazni.

- Tvrdi, oštri predmeti, kao što su kovanice, sigurnosne igle, čavli, vijci ili kamenje mogu izazvati velika oštećenja perilice.



Sigurnosne informacije

Nemojte sušiti rublje s velikim kopčama, gumbima ili drugim teškim metalnim predmetima (zatvarači, kopče, nizovi gumba).

Ako je potrebno, malene i lagane komade rublja kao što su remeni od tkanine, trake pregača ili grudnjaci sa žicom koji se mogu raspasti ili oštetiti za vrijeme ciklusa sušite u mrežicama za rublje.

Plahte za sušenje su kompatibilne s ovim modelom i preporučuju se za bolju učinkovitost sušenja.

Plahte za sušenje također su korisne u smanjivanju statičkog elektriciteta koji se generira tijekom ciklusa sušenja. Statički elektricitet može dovesti do oštećenja odjevnih predmeta i potencijalno uređaja.

Sušilicu rublja nemojte upotrebljavati blizu opasnih prahova kao što su ugljena prašina, pšenično brašno itd.

- To može uzrokovati strujni udar, požar ili eksploziju.

U blizini uređaja nemojte smještati zapaljive proizvode.

- To može uzrokovati emisiju toksičnih plinova, oštećenje dijelova, strujni udar, požar ili eksploziju.
- Uređaj nemojte postavljati iza vrata koja se mogu zaključati itd.



Za vrijeme sušenja ili neposredno nakon prestanka rada nemojte dodirivati stražnju stranu uređaja.

- Uređaj je vruć i može uzrokovati opekline.

Sadrži fluorirane stakleničke plinove.

Oprema je hermetički zatvorena.

Plinove nemojte ispuštati u atmosferu.

Rashladno sredstvo (vrsta): R-134a (GWP = 1430)

Rashladno sredstvo (punjenje)

- DV**TA2**** : 0,43kg, 0,615tCO₂e
- DV**TA0**** : 0,37kg, 0,529tCO₂e

Važna upozorenja za čišćenje

UPOZORENJE

Ne čistite uređaj prskajući vodu izravno na njega.

Za čišćenje uređaja nemojte koristiti benzen, razrjeđivač niti alkohol.

- To može uzrokovati promjene boje, iskrljvljenja, oštećenja, strujni udar ili požar.

Prije čišćenja ili održavanja isključite uređaj iz zidne utičnice.

- U suprotnom bi moglo doći do strujnog udara ili požara.

Prije i poslije korištenja sušilice rublja očistite kućište filtra.

Unutrašnjost uređaja u redovnim intervalima treba čistiti ovlaštenu servisera.

Jednom mjesečno mekom četkom ili usisavačem očistite izmjenjivač topline.

Izmjenjivač topline nemojte dodirivati rukom. U suprotnom se možete ozlijediti.

Unutrašnjost sušilice u redovnim intervalima treba očistiti kvalificirano servisno osoblje.



Sigurnosne informacije

Upute vezane uz električni i elektronički otpad (WEEE)



Ispravno odlaganje proizvoda (Električni i elektronički otpad)

(Primjenjivo Primjenjuje se u zemljama s posebnim sustavima za prikupljanje otpada)

Ova oznaka na proizvodu, dodatnoj opremi ili u literaturi ukazuje na to da se proizvod i njegova elektronička oprema (npr., punjač, slušalice, USB kabel) ne bi trebali odlagati s ostalim kućanskim otpadom na kraju radnog vijeka. Da biste spriječili moguću štetu za okoliš ili ljudsko zdravlje nekontroliranim odlaganjem otpada, odvojite ovaj predmet od ostalih vrsta otpada i odgovorno reciklirajte kako biste promicali održivu ponovnu upotrebu materijalnih resursa.

Korisnici u kućanstvima trebali bi kontaktirati prodavača kod kojega su kupili proizvod ili ured lokalne vlasti za pojediniosti o tome gdje i kako se ovaj predmet može odnijeti kako bi recikliranje bilo sigurno za okoliš.

Korisnici u tvrtkama trebaju kontaktirati dobavljača i provjeriti uvjete i odredbe kupovnog ugovora. Ovaj proizvod i njegova elektronička oprema ne smije se miješati s drugim komercijalnim otpadom.

Dodatne informacije o obvezama tvrtke Samsung u pogledu zaštite okoliša i regulatornih obveza specifičnih za proizvod, kao što su propisi REACH, WEEE ili propisi za baterije, posjetite našu stranicu o održivosti na adresi www.samsung.com

Montaža

Sadržaj paketa

Pažljivo raspakirajte sušilicu rublja. Sav ambalažni materijal držite izvan dohvata djece. Dijelovi i položaj dijelova prikazanih u nastavku mogu se razlikovati od onih na vašoj sušilici rublja. Prije montiranja provjerite ima li sušilica rublja sve ovdje navedene dijelove. Ako na sušilici rublja i/ili dijelovima postoje oštećenja ili nešto nedostaje, obratite se najbližoj službi za korisnike tvrtke Samsung.

Pregled sušilice rublja

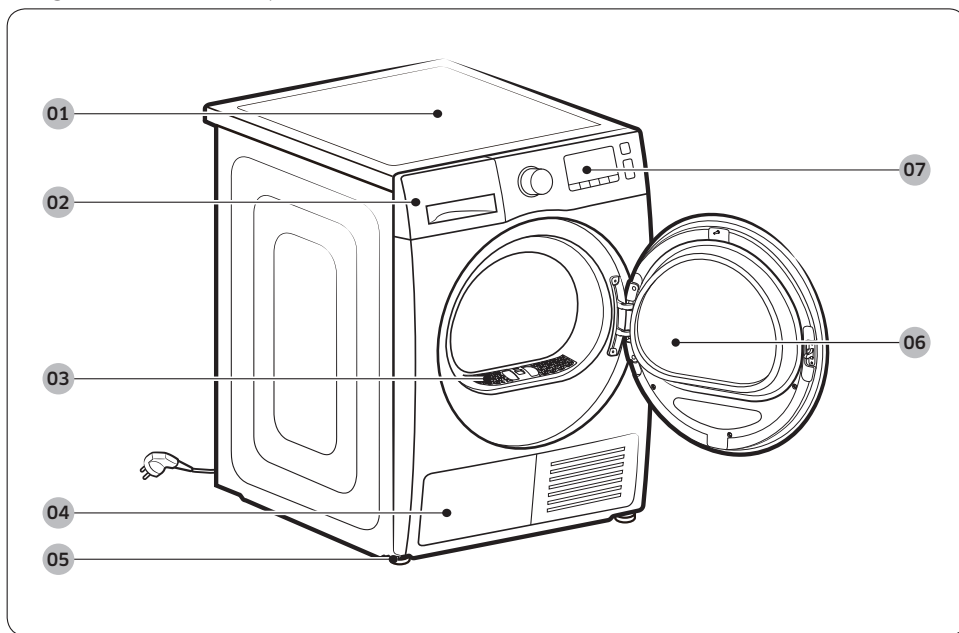

01 Gornji poklopac

02 Spremnik za vodu

03 Filtar za vlakna

04 Izmjenjivač topline

05 Nožica za izravnavanje

06 Vrata

07 Upravljačka ploča

Montaža

Dodaci (priloženo)

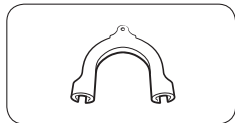

Vodilica cijevi

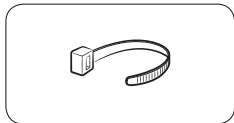

Vezica za kabel

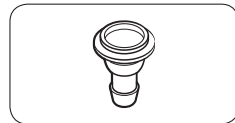

Priključak cijevi

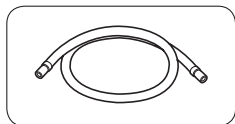

Dugačka odvodna cijev
(2m)

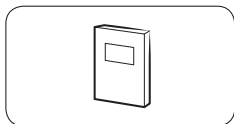

Korisnički priručnik

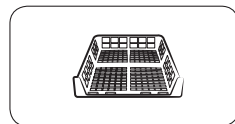

Stalak za sušenje
(odnosi se samo na određene modele)

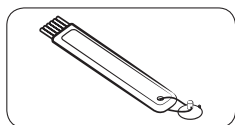

Četka za čišćenje

Dodaci (nije priloženo)

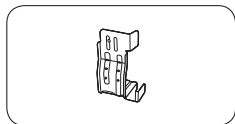

Nosač – komplet za
montažu
(SK-DH, SK-DA, SKK-DF)

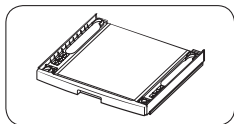

Komplet za montažu
(SKK-DD, SKK-DDX)

NAPOMENA

- Komplet za montažu omogućuje postavljanje sušilice na perilicu rublja. Imajte na umu da se komplet za montažu može koristiti samo za perilice i sušilice rublja tvrtke Samsung. Za kupovinu nosača kompleta za montažu (SK-DH, SK-DA, SKK-DF) ili kompleta za montažu na drugi uređaj (SKK-DD, SKK-DDX), obratite se servisnom centru tvrtke Samsung ili lokalnom dobavljaču uređaja. Komplet za montažu na drugi uređaj razlikuje se od modela za perilicu.
- Upute za montažu sušilice rublja potražite u uputama za montažu priloženim uz komplet za montažu.
- Informacije o dostupnosti kompleta za montažu za pojedinačne modele potražite u uputama za montažu priloženim uz komplet za montažu.

Montaža

Preduvjeti za montažu

NAPOMENA

Sušilicu rublja mora postaviti ovlaštteni montažer. Ako je servisiranje potrebno zbog loše ili nepravilne montaže, smatra se da je vlasnik odgovoran i to može poništiti jamstvo. Upute spremite za buduću upotrebu.

UPOZORENJE

- Nemojte priključivati kabel napajanja u zidnu utičnicu prije dovršetka montaže sušilice rublja.
- Prilikom pomicanja sušilice rublja neka vam pomognu dvije ili više osoba.
- Ne dopuštajte da se djeca ili kućni ljubimci igraju u sušilici rublja, na njoj ili oko nje. Stalno je potreban odgovarajući nadzor.
- Sav ambalažni materijal držite izvan dohvata djece.
- Nemojte sami mijenjati oštećeni kabel za napajanje ili utikač. Oštećeni kabel za napajanje ili utikač treba zamijeniti servisni tehničar tvrtke Samsung ili kvalificirani servisni tehničar.
- Ne pokušavajte popraviti, rastaviti ili izmijeniti sušilicu rublja. Za sve popravke obratite se najbližem servisnom centru tvrtke Samsung.
- Sa svih uređaja koje odlažete u otpad uklonite vrata / poklopce kako bi se izbjeglo moguće gušenje djece.
- Ako sušilica rublja proizvodi neobične zvukove, ima miris po paljevini ili se dimi, odmah isključite napajanje i obratite se najbližem servisnom centru tvrtke Samsung.
- Tijekom rada nemojte iskopčavati sušilicu rublja.
- U blizinu sušilice rublja nemojte postavljati zapaljive proizvode.



Preduvjeti mjesta

Odaberite ravnu čvrstu površinu koja podnosi vibracije. Odaberite mjesto gdje je lako dostupna uzemljena utičnica za trozubni utikač.

UPOZORENJE

- Sušilicu rublja montirajte samo u zatvorenom prostoru.
- Ne postavljajte sušilicu rublja na mjestima izloženim utjecaju vremenskih uvjeta.
- Ne postavljajte sušilicu rublja na mjesta gdje temperatura može pasti ispod 5 °C ili narasti preko 35 °C.
- Ne postavljajte sušilicu rublja na mjesta gdje može curiti plin.
- Nemojte blokirati usisni otvor zraka rešetke za hlađenje smješten na prednjoj strani sušilice rublja.

Postavljanje u malim prostorima ili ormarićima

Za postavljanje sušilice rublja u malim prostorima ili ormarićima potrebni su sljedeći minimalni razmaci:

Sa strane	Iznad	Sprijeda	Stražnja strana
25 mm	25 mm	490 mm	51 mm

Za usporedno montiranje sušilice i perilice rublja prednji dio prostorije ili ormarića mora imati najmanje 490 mm slobodnog otvora za zrak.

Preduvjeti za električno priključivanje i uzemljenje

- Za sušilicu rublja potrebno je napajanje AC 220-240 V / 50 Hz.
- Sušilica rublja mora biti pravilno uzemljena. Ako sušilica rublja neispravno radi ili se pokvari, uzemljenje smanjuje opasnost od strujnog udara stvaranjem puta najmanjeg otpora za električnu struju. Sušilica rublja isporučuje se s kablom za napajanje s trozubnim utikačem s uzemljenjem. Utikač mora biti priključen u odgovarajuću utičnicu koja je pravilno postavljena i uzemljena u skladu sa svim lokalnim propisima i pravilnicima.



Montaža

- Ako imate bilo kakvih pitanja o preduvjetima za električno priključivanje ili uzemljenje, obratite se tvrtki Samsung ili ovlaštenom električaru.

UPOZORENJE

- Ukopčajte u uzemljenu utičnicu za trozubni utikač.
- Nemojte koristiti oštećeni utikač, kabel za napajanje ili rasklimanu ili oštećenu utičnicu.
- Nemojte koristiti adapter ili produžni kabel.
- Nepravilno spojeni vodič za uzemljenje opreme može dovesti do strujnog udara. Ako niste sigurni je li sušilica rublja pravilno uzemljena, obratite se ovlaštenom električaru.
- Nemojte ni na koji način izmjenjivati utikač, kabel za napajanje ili utičnicu.
- Nemojte spajati žicu za uzemljenje na plastične vodovodne cijevi, plinske cijevi ili cijevi za toplu vodu.

Izravnavanje

Prije montaže sušilice rublja najprije pročitajte **Preduvjeti za montažu** na stranici **20**. Imajte na umu da su sljedeće upute za montažu bez upotrebe odvodne cijevi. Upute za korištenje odvodne cijevi pročitajte u sljedećem odjeljku, **Odvodna cijev (ako je potrebna)**. Zbog lakše upotrebe razmislite u montaži sušilice rublja uz perilicu.

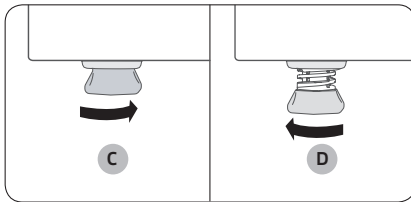
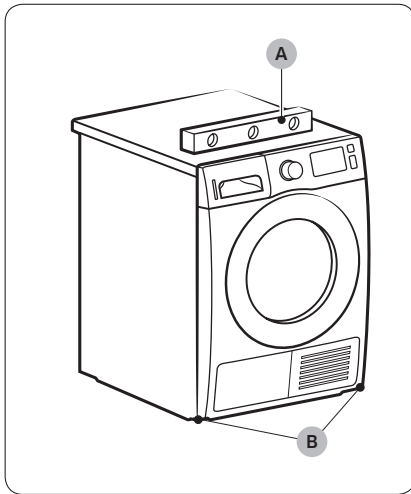

1. Pažljivo gurnite sušilicu rublja u željeni položaj.
2. Libelom (A) provjerite jesu li poravnate lijeva i desna strana te prednja i stražnja strana sušilice rublja.
3. Ako sušilica rublja ne stoji ravno, podesite nožicu za izravnavanje (B). Okretanjem nožice ulijevo ona se uvlači. Okretanjem nožice udesno ona se produžuje.
4. Kad se sušilica rublja izravna, provjerite stoji li čvrsto na podlozi.
5. Ukopčajte sušilicu rublja.

NAPOMENA

- Sušilica rublja se može izravnati koristeći jednu ili obje prednje i stražnje nožice sušilice rublja.
- Kako bi sušilica i perilica rublja bile iste visine, nožice za izravnavanje okrenite ulijevo kako biste ih potpuno uvukli (C), a zatim ih otpustite (D) okretanjem udesno.
- Nožicu za izravnavanje produžite samo onoliko koliko je potrebno. Produživanje nožice za izravnavanje više nego je potrebno može uzrokovati podrhtavanje sušilice rublja.

Montaža

Odvodna cijev (ako je potrebna)

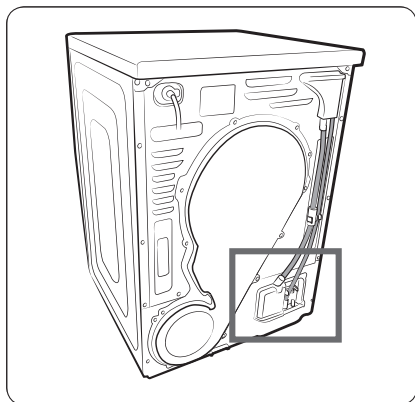

Sušilica rublja isporučuje se s ugrađenim spremnikom za vodu. Međutim, ako ne želite koristiti spremnik za vodu, možete montirati odvodnu cijev. Priložena dodatna cijev (dugačka odvodna cijev) može se koristiti kao produžetak odvodne cijevi.

1. Uklonite odvodnu cijev iz otvora (A) i umetnite je u otvor (B).

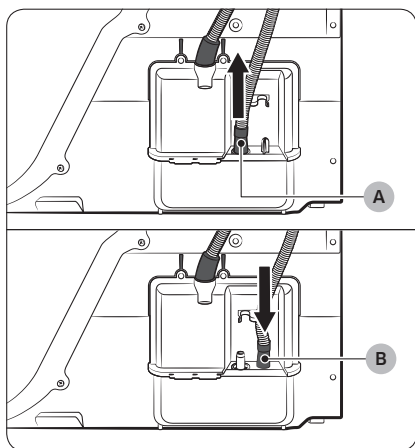

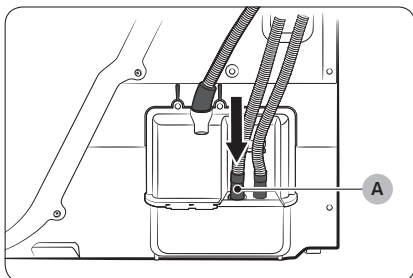

2. Jedan kraj dodatne cijevi (dugačka odvodna cijev) umetnite u otvor (A).
3. Drugi kraj (odvodni) dodatne cijevi umetnite u sustav odvoda na jedan od sljedećih načina:

Preko umivaonika:

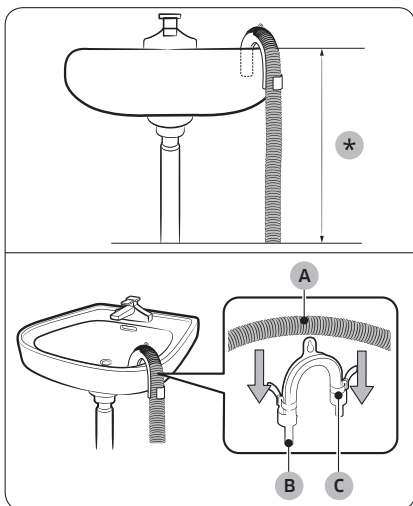

1. Pazite da kraj dodatne cijevi smjestite niže od 90 cm (*) od dna sušilice rublja.
2. Kako biste savili neki dio dodatne cijevi, upotrijebite priloženu plastičnu vodilicu cijevi (B) i pričvrstite vodilicu na zid kukom ili komadom uzice za slavinu. Sastavite odvodnu cijev (A) i vodilicu cijevi (B) i spojite ih vezicom za kabel (C).
3. Kondenziranu vodu možete odvoditi izravno u priključak za odvod vode ako na njega priključite dugu cijev za odvod.

⚠ OPREZ

Nemojte produljivati cijev za odvod. Voda može curiti na spoju. Upotrijebite dugačku odvodnu cijev.

Montaža

Putem odvodne cijevi umivaonika:

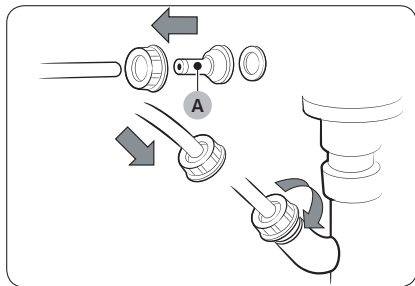

1. Sastavite priključak cijevi (A) i pričvrstite ga na kraj dodatne cijevi kako je prikazano.

OPREZ

Kako biste spriječili curenje vode, čvrsto spojite cijevi i priključak.



2. Adapter cijevi spojite izravno na odvodnu cijev umivaonika.



Kontrolni popis nakon montaže

- Sušilica rublja ukopčana je u pravilno uzemljenu utičnicu.
- Sav ambalažni materijal u potpunosti je uklonjen i pravilno odložen.
- Sušilica rublja postavljena je u ravninu s tlom i čvrsto stoji na podu.
- Pokrenite sušilicu rublja kako biste bili sigurni da radi, zagrijava te da se isključuje.
- Pokrenite ciklus  TIME DRY (SUŠENJE S ODREĐENIM VREMENOM) na 20 minuta kako biste vidjeli prikazuje li se informativna šifra **HC**. U tom slučaju obratite se lokalnom ovlaštenom servisnom centru.
- Nakon montaže preporučamo da pričekate barem sat vremena prije korištenja sušilice rublja.

Prije korištenja sušilice rublja

- Uvjerite se da se u bubnju ne nalazi nikakva dodatna oprema.
- Prije pokretanja sušilice rublja ukopčajte kabel za napajanje.
- Nemojte blokirati usisni otvor zraka rešetke za hlađenje na prednjoj strani sušilice.
- U blizini uređaja nemojte držati zapaljive stvari i održavajte čistoću prostora u kojem se sušilica nalazi.
- Neka sušilica bude u ravnini s tlom.
- Nemojte uklanjati podesive nožice za izravnavanje sušilice rublja. One su potrebne za postavljanje sušilice rublja u ravninu s tlom.



Montaža

Promjena smjera otvaranja vrata (DV**TA***A*/DV**TA***T* only)

Možda ćete željeti promijeniti smjer otvaranja vrata, ovisno o uvjetima mjesta na kojem se sušilica rublja postavlja ili vašim potrebama.

⚠ UPOZORENJE

Promjenu smjera otvaranja vrata treba izvršiti kvalificirani tehničar.

Montaža

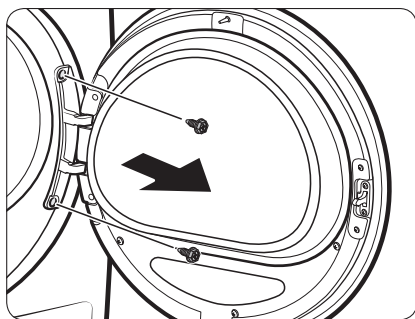

1. Otvorite vrata, a zatim otpustite dva vijka na šarki vrata. Držeći vrata objema rukama malo ih podignite kako biste ih uklonili.

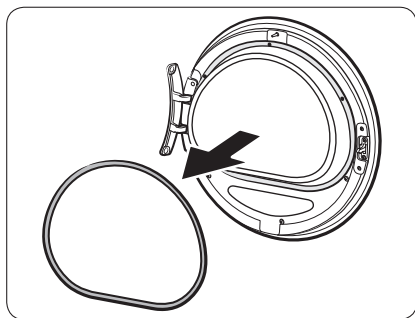

2. Tankim predmetom uklonite brtvu vrata.

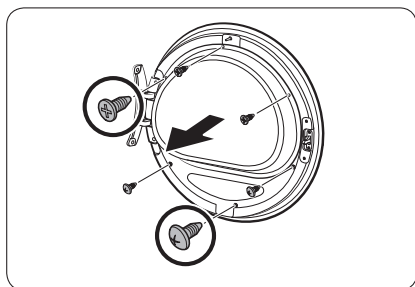

3. Uklonite gornja 3 vijka i donja 3 vijka na držaču stakla.

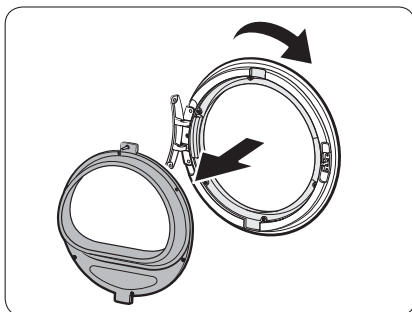

4. Uklonite držač stakla, a zatim okrenite poklopac vrata za 180 stupnjeva.

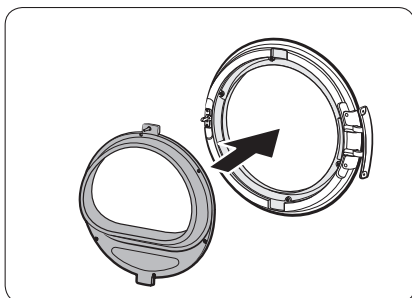

5. Umetnite držač stakla u novi položaj poklopcu vrata. Uvjerite se da je šarka vrata u istom položaju kao na slici.

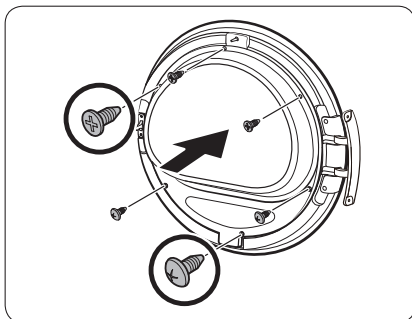

6. Zategnite gornja 3 vijka i donja 3 vijka na držaču stakla.

 **NAPOMENA**

Oblici vijaka razlikuju se po dimenziji. Pazite da zategnete pravi vijak.

Montaža

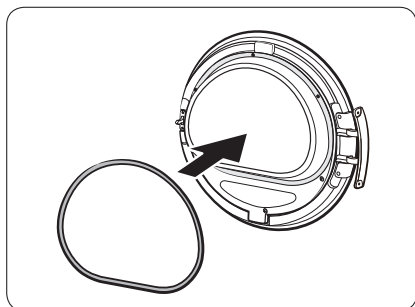

7. Umetnite brtvu vrata u ispravan položaj.

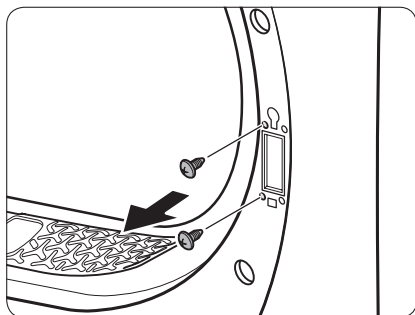

8. Uklonite 2 vijka koja su ostala nakon uklanjanja šarke vrata.

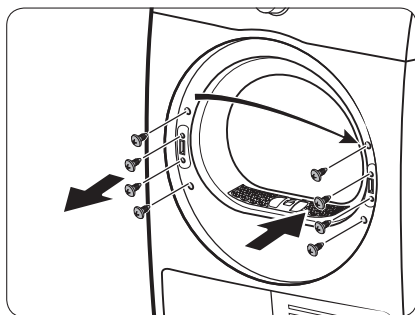

9. Uklonite 4 vijka na bravi vrata. Uklonite bravu vrata, a zatim je ponovno postavite na suprotnu stranu.

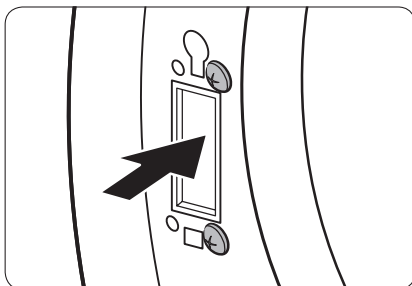

10. Pričvrstite 2 vijka koja su uklonjena u koraku br. 8 na okviru šarke na suprotnoj strani. Imajte na umu da ih morate zategnuti s desne strane okvira (gore desno i dolje desno).

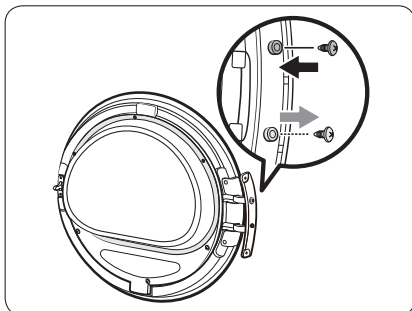

11. Uklonite vijak na dnu šarke vrata i pričvrstite ga na vrhu šarke vrata.

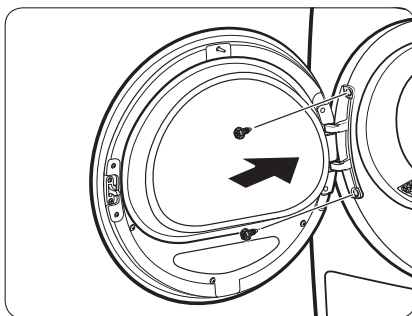

12. Stavite šarku vrata na suprotnu stranu, a zatim zategnite 2 vijka kako biste pričvrstili vrata na sušilicu rublja.

NAPOMENA

Za vraćanje vrata u prvobitni položaj ponovno slijedite korake. Imajte na umu da će vrata, šarke i drugi dijelovi biti suprotno orijentirani od onoga što je prikazano u tim koracima.



Rad

Upravljačka ploča



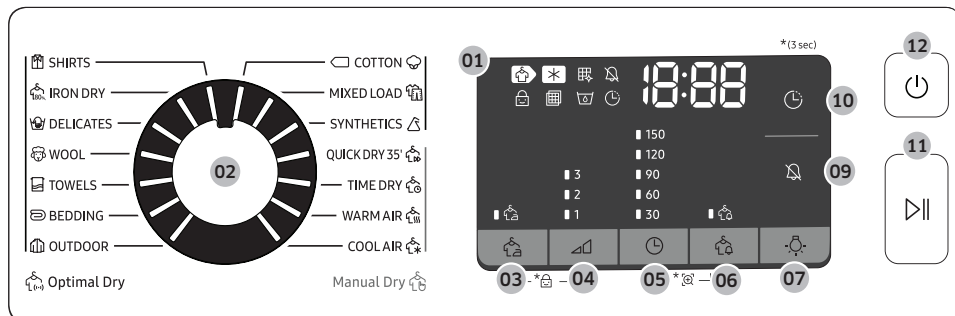



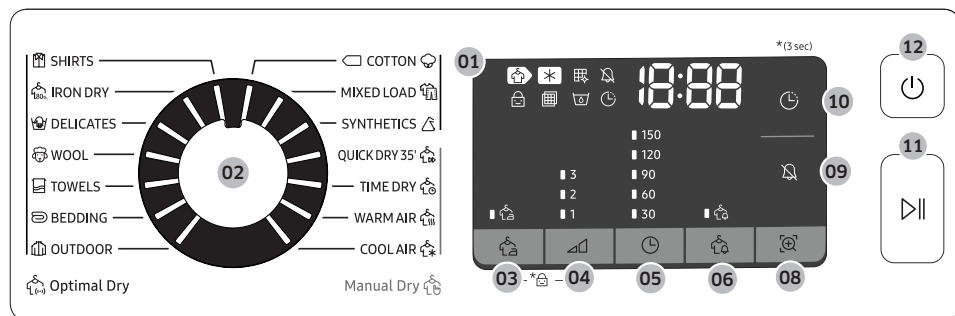











DV9*TA*****/DV8*TA*****





















DV7*TA*****



Rad











01 Digitalni grafički zaslon	Prikazuje sve podatke o ciklusu, uključujući vrijeme ciklusa, informativne šifre i status sušilice rublja. Pojediniosti o statusu pogledajte u tablici u nastavku.			
		Sušenje		Hlađenje
		Upozorenje za potrebu čišćenja izmjenjivača topline		Uključivanje/ isključivanje zvuka
		Zaštita za djecu		Provjerite alarm filtra
		Spremnik za vodu je pun		Odgoda završetka sušenja
		Sprječavanje gužvanja		Upozorenje o vlažnosti
		Smart Check		
02 Birač ciklusa	Okrećite kotačić za odabir programa kako biste odabrali ciklus. Dostupne cikluse pogledajte u odjeljku Pregled ciklusa na stranici 35.			
03  Sprječavanje gužvanja	Dodaje otprilike 3 sata isprekidanog okretanja na kraju odabranog ciklusa za sprječavanje gužvanja. Na zaslonu se prikazuje veliki krug, a bubanj se isprekidano okreće. Za aktivaciju pritisnite  Sprječavanje gužvanja. Uključit će se odgovarajući indikator.			
04  Stupanj sušenja	Pritisnite za odabir stupnja suhoće za ciklus  SHIRTS (KOŠULJE),  COTTON (PAMUK),  MIXED LOAD (RAZNO RUBLJE) i  SYNTHETICS (SINTETIKA). Moguće je podesiti tri razine suhoće (1–3). Razina 1 koristi se za djelomično sušenje odjeće koja se suši položena na ravnom ili obješena. Razina 3 je najjača i koristi se za veće količine rublja.			

Rad

05  Vrijeme	<p>Pritisnite za podešavanje vremena ciklusa za cikluse  TIME DRY (SUŠENJE S ODREĐENIM VREMENOM),  WARM AIR (TOPLI ZRAK) i  COOL AIR (HLADAN ZRAK).</p> <p>Dostupne su sljedeće opcije vremena (jedinica: minuta): 30, 60, 90, 120 i 150.</p> <ul style="list-style-type: none"> • Opcije 120 minuta i 150 minuta nisu dostupne za cikluse  WARM AIR (TOPLI ZRAK) i  COOL AIR (HLADAN ZRAK). • Točno vrijeme sušenja razlikuje se ovisno o vlažnosti rublja.
06  Upozorenje o vlažnosti	<p>Ovo je upozorenje dostupno samo za cikluse  SHIRTS (KOŠULJE),  COTTON (PAMUK)  MIXED LOAD (RAZNO RUBLJE) i  SYNTHETICS (SINTETIKA). Ako punjenje rublja sadrži različite tkanine, indikator za Upozorenje o vlažnosti () treperi kad je prosječna suhoća predmeta 80 %. To omogućuje da komade odjeće koje ne želite u potpunosti osušiti ili koji se brzo suše izvan sušilice rublja ranije izvadite, a ostale nastavite sušiti.</p>
07  Svjetlo (DV9*TA*****/ DV8*TA*****)	<p>Pritisnite za uključivanje ili isključivanje unutarnjeg svjetla. Svjetlo ostaje uključeno 2 minuta nakon što se uključi, a zatim se automatski isključuje.</p>
08  Smart Check (DV7*TA*****)	<p>Ako je sušilica rublja otkrila problem, Smart Check omogućuje da provjerite status sušilice rublja putem pametnog telefona.</p>
09  Uključivanje/ isključivanje zvuka	<p>Pritisnite kako biste isključili/uključili zvuk alarma. Postavka zvuka zadržava se kad sušilicu rublja isključite i ponovno uključite.</p>
10  Odgoda završetka sušenja	<p>Vrijeme završetka odabranog ciklusa možete podesiti do 24 sata u razmacima od 1 sat.</p>
11  Pokretanje/ pauza (Pritisnite za pokretanje)	<p>Pritisnite kako biste pokrenuli ili pauzirali ciklus. Ako sušilica rublja radi, pritisnite gumb jednom kako biste je zaustavili. Ponovno pritisnite za nastavak.</p>
12  Napajanje	<p>Pritisnite za uključivanje/isključivanje sušilice rublja. Ako je sušilica rublja uključena duže od 10 minuta, a nije pritisnut nijedan gumb, sušilica rublja automatski se isključuje.</p>









Pregled ciklusa

Optimal Dry (Optimalno sušenje) 

Ciklus	Opis	Maksimalna težina rublja (kg)
 SHIRTS (KOŠULJE)	Koristite za brzo sušenje jednog komada odjeće kao što je košulja.	2
 IRON DRY (SUŠENJE ZA GLAČANJE)	Ovaj ciklus dovršava postupak sušenja kada je rublje još vlažno, što olakšava glačanje.	4
 DELICATES (OSJETLJIVO RUBLJE)	Za rublje kojim se treba pažljivo rukovati, kao što je donje rublje.	2
 WOOL (VUNA)	Samo za vunene predmete koji se smiju strojno prati i sušiti. Rezultati sušenja bit će najbolji ako rublje preokrenete na unutarnju stranu.	1
 TOWELS (RUČNICI)	Koristite za sušenje rublja kao što su ručnici.	4
 BEDDING (POSTELJINA)	Za veće komade rublja kao što su deke, plahte, pokrivači i lagani popluni.	2
 OUTDOOR (NJEGA ODJEĆE ZA REKREACIJU)	Za odjeću za rekreaciju kao što je skijaška odjeća i planinarska odjeća te za tkanine kao što su spandex, streč i mikrovlakna. Preporuča se koristiti ovaj ciklus nakon što ste oprali rublje ciklusom OUTDOOR (NJEGA ODJEĆE ZA REKREACIJU) u perilici rublja.	2
 COTTON (PAMUK) 	Za lagani pamuk, posteljinu, stolnjake, donje rublje, ručnike i košulje.	MAKSIMALNO
 MIXED LOAD (RAZNO RUBLJE)	Za razno rublje koje se sastoji od pamuka i sintetike.	MAKSIMALNO
 SYNTHETICS (SINETIKA)	Za blago zaprljane bluze i košulje od poliesteru (Diolen, Trevira), poliamida (Perlon, najlon) ili sličnih mješavina.	4

Rad

Manual Dry (Ručno sušenje)

















Ciklus	Opis	Maksimalna težina rublja (kg)
 QUICK DRY 35' (BRZO SUŠENJE 35')	Za sušenje lagane pamučne sintetike ili komada za koje je potrebno brzo sušenje. Zadano vrijeme sušenja je 35 minuta.	1
 TIME DRY (SUŠENJE S ODREĐENIM VREMENOM)	Koristite za postavljanje željenog vremena sušenja. 1. Okrenite Birač ciklusa kako biste odabrali  TIME DRY (SUŠENJE S ODREĐENIM VREMENOM). 2. Pritisnite  Vrijeme za postavljanje vremena sušenja između 30 i 150 minuta. Nastavite pritiskati cikluse za Vrijeme kroz dostupne opcije vremena u razmacima po 30 minuta.  NAPOMENA Stvarno vrijeme ciklusa može se razlikovati ovisno o suhoći rublja.	–
 WARM AIR (TOPLI ZRAK)	Za male, prethodno sušene komade. Zadano vrijeme sušenja je 30 minuta. Vremenski određen ciklus za sve vrste tkanina osim za vunu i svilu. Suho rublje koje je još uvijek malo vlažno ili je već prethodno sušeno. Ovaj je ciklus prikladan za naknadno sušenje višeslojnog debelog rublja koje se teško suši.  NAPOMENA Ovaj je ciklus prikladan za sušenje individualnih vunениh tkanina, sportske obuće i plišanih igračkа. Ove komade sušite samo uz korištenje košare za vunu.	–
 COOL AIR (HLADAN ZRAK)	Sve vrste tkanina. Za osvježavanje ili prozračivanje komada odjeće koji dugo nisu nošeni.	–

Tablica ciklusa





NAPOMENA

Za najbolje rezultate slijedite preporuke za količinu rublja za svaki ciklus sušenja.

- Velika količina rublja: Napunite bubanj do $\frac{3}{4}$ napunjenosti. Nemojte stavljati više od ove količine rublja jer se rublje u sušilici mora moći slobodno okretati.
- ◐ Srednja količina rublja: Napunite bubanj do $\frac{1}{2}$ napunjenosti.
- Mala količina rublja: U bubanj stavite 3–5 komada odjeće, ne više od $\frac{1}{4}$ napunjenosti bubnja.









Ciklus	Preporučena vrsta rublja	Količina rublja	Stupanj sušenja
 SHIRTS (KOŠULJE)	Pamučne košulje i bluze koje se ne glačaju, posteljina, sintetika ili miješane tkanine.	2 	Dostupno
 IRON DRY (SUŠENJE ZA GLAČANJE)	Ovaj ciklus dovršava postupak sušenja kada je rublje još vlažno, što olakšava glačanje.	4 	Nedostupno
 DELICATES (OSJETLJIVO RUBLJE)	Svila, fine tkanine i donje rublje.	2 	Nedostupno
 WOOL (VUNA)	Samo za vunene predmete koji se smiju strojno prati i sušiti.	1 	Nedostupno
 TOWELS (RUČNICI)	Koristite za sušenje rublja kao što su ručnici.	4 	Nedostupno
 BEDDING (POSTELJINA)	Za veće komade rublja kao što su deke, plahte, pokrivači i lagani popluni.	2 	Nedostupno
 OUTDOOR (NJEGA ODJEĆE ZA REKREACIJU)	Za odjeću za rekreaciju kao što je skijaška odjeća i planinarska odjeća te za tkanine kao što su spandex, streč i mikrovlakna.	2 	Nedostupno
 COTTON (PAMUK)	Za lagani pamuk, posteljina, stolnjake, donje rublje, ručnike i košulje.	MAKSIMALNO	Dostupno
 MIXED LOAD (RAZNO RUBLJE)	Razno rublje koje se sastoji od pamuka i sintetike	MAKSIMALNO	Dostupno
 SYNTHETICS (SINTETIKA)	Sintetika i miješane tkanine.	4 	Dostupno

Rad

Ciklus	Preporučena vrsta rublja	Količina rublja	Stupanj sušenja
 QUICK DRY 35' (BRZO SUŠENJE 35')	Sintetika i lagani pamuk	1 	Nedostupno
 TIME DRY (SUŠENJE S ODREĐENIM VREMENOM)	Sve vrste tkanina; vremenski određen program.	-	Nedostupno
 WARM AIR (TOPLI ZRAK)	Manji komadi odjeće i vlažna odjeća, svakodnevni predmeti prikladni za sušenje toplim zrakom	-	Nedostupno
 COOL AIR (HLADAN ZRAK)	Sve vrste tkanina. Za osvježavanje ili prozračivanje komada odjeće koji dugo nisu nošeni.	-	Nedostupno

Početak

Jednostavni koraci za pokretanje

1. Pritisnite  Napajanje kako biste uključili sušilicu rublja.
2. Napunite sušilicu rublja i zatvorite vrata.
3. Za odabir ciklusa okrenite Birač ciklusa.
4. Po potrebi promijenite postavke ciklusa ( Stupanj sušenja i  Vrijeme).
5. Odaberite potrebne postavke i opcije po želji. ( Sprječavanje gužvanja,  Svjetlo,  Upozorenje o vlažnosti, i/ili  Odgoda završetka sušenja).
6. Pritisnite i držite  Pokretanje/pauza (Pritisnite za pokretanje). Uključit će se svjetlosni indikator sušilice rublja, a na zaslonu će se prikazati procijenjeno vrijeme trajanja ciklusa.



NAPOMENA

Količina dostupnih postavki i opcija razlikuje se ovisno o ciklusu.

Promjena ciklusa tijekom rada

1. Pritisnite Pokretanje/pauza (Pritisnite za pokretanje) kako biste zaustavili radnju.
2. Odaberite drugi ciklus.
3. Pritisnite i držite Pokretanje/pauza (Pritisnite za pokretanje) kako biste pokrenuli novi ciklus.

Razvrstavanje i punjenje

- U sušilicu rublja stavljajte samo jednu vrstu rublja.
- Izbjegavajte miješanje rublja od teških i laganih materijala.
- Kako biste povećali učinkovitost sušenja kada sušite jedan ili dva predmeta, u rublje za sušenje dodajte suhi ručnik.
- Za najbolje rezultate predmete raspetljajte prije umetanja u sušilicu rublja.
- Prevelike količine rublja onemogućuju postupak okretanja pa je rublje nejednako osušeno i izgužvano.
- Izbjegavajte sušenje predmeta od vune i tkanina s ojačanim vlaknima, osim ako drugačije nije navedeno u uputama o održavanju.
- Izbjegavajte sušenje neopranih predmeta.
- Ne sušite predmete zaprljane uljem, alkoholom, benzinom itd.



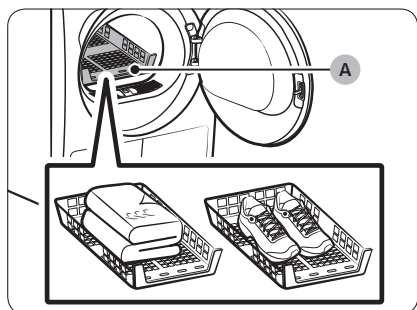
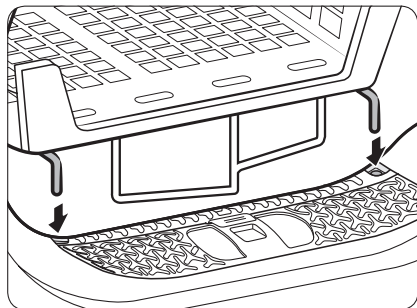

Rad

Stalak za sušenje (odnosi se samo na određene modele)

Postavite vrijeme sušenja do 150 minuta u skladu s razinom vlažnosti i masom predmeta za sušenje. Ako sušite rublje s pomoću staka za sušenje, preporučuje se ciklus  TIME DRY (SUŠENJE S ODREĐENIM VREMENOM).



A. Stalak za sušenje

1. Stalak za sušenje postavite u bubanj sušilice rublja tako da prednji rub staka umetnete u otvore dijafragme vrata.
2. Postavite predmete na stalak tako da ostavite dovoljno prostora za cirkulaciju zraka. Odjeću složite i položite na stalak. Obuću postavite s potplatima prema dolje.
3. Zatvorite vrata i pritisnite  Napajanje. Odaberite  TIME DRY (SUŠENJE S ODREĐENIM VREMENOM), a zatim pritisnite  Vrijeme za odabir vremena sušenja.
4. Pritisnite i držite  Pokretanje/pauza (Pritisnite za pokretanje).

Preporuke za sušenje

Predmeti (maks. 1,5 kg)	Opis
Džemperi koji se smiju strojno prati (složite ih i položite na stalak)	Ako za sušenje rublja koristite stalak, odjeću položite na stalak složenu kako biste spriječili gužvanje.
Plišane igračke (ispunjene pamučnim ili poliesterskim vlaknima)	
Plišane igračke (ispunjene pjenom ili gumom)	
Jastuci od pjene	Kada sušite sportsku obuću, postavite je na stalak tako da je potplat okrenut prema dolje.
Tenisice	





OPREZ

- Sušenje predmeta od pjene, plastike ili gume na postavkama s grijanjem može oštetiti predmete i predstavlja rizik od požara.
- Kako biste spriječili oštećivanje obuće, koristite stalak za sušenje.

Rad

Vodič kroz cikluse

Prilikom sušenja uvijek se pridržavajte uputa proizvođača. Ako nema uputa o održavanju, pogledajte tablicu u nastavku.

Ukrasni i višeslojni prekrivači za krevete	<ul style="list-style-type: none">Koristite postavku za temperaturu Visoka.
Deke	<ul style="list-style-type: none">Za najbolje rezultate pokrivače sušite samo pojedinačno.
Pamučne pelene	<ul style="list-style-type: none">Koristite postavku za temperaturu Visoka.
Punjeni predmeti	<ul style="list-style-type: none">Nemojte ih sušiti na postavkama s grijanjem. To predstavlja rizik od požara. Koristite samo ciklus  COOL AIR (HLADAN ZRAK).
Pjena (prekrivke, plišane igračke itd.)	<ul style="list-style-type: none">Nemojte ih sušiti na postavkama s grijanjem. To predstavlja rizik od požara. Koristite samo ciklus  COOL AIR (HLADAN ZRAK).
Jastuci	<ul style="list-style-type: none">Za lakše okretanje u bubnju i postizanje mekoće u bubanj dodajte nekoliko suhих ručnika.Jastuke od pjene ili biljke kapok nemojte sušiti na postavkama s grijanjem. Koristite samo ciklus  COOL AIR (HLADAN ZRAK).
Plastični predmeti (zavjese za tuševe, presvlake vrtnog namještaja itd.)	<ul style="list-style-type: none">Koristite  COOL AIR (HLADAN ZRAK) ili  TIME DRY (SUŠENJE S ODREĐENIM VREMENOM).



OPREZ

Budite oprezni kada sušite predmete koji nisu gore navedeni.

Posebne značajke

Odgoda završetka sušenja





Sušilicu rublja možete postaviti tako da dovrši odabrani ciklus u vrijeme po vašem izboru.

1. Odaberite ciklus s potrebnim opcijama.
2. Pritisnite gume - ili +  **Odgoda završetka sušenja** kako biste postavili vrijeme između 1 i 24 sata u koracima od 1 sata.
3. Pritisnite i držite  **Pokretanje/pauza (Pritisnite za pokretanje)**. Odgovarajući indikator će treperiti, a sat će početi odbrojavati do postavljenog vremena.

NAPOMENA

Za otkazivanje postavke **Odgoda završetka sušenja** ponovno pokrenite sušilicu rublja putem gumba  **Napajanje**.

Zaštita za djecu

Funkcija **Zaštita za djecu** sprječava djecu da se igraju sa sušilicom rublja. Kad se aktivira **Zaštita za djecu**, svi su gumbi onemogućeni osim gumba  **Napajanje**. Kako biste aktivirali/deaktivirali funkciju **Zaštita za djecu**, istovremeno pritisnite i 3 sekunde držite pritisnutim  **Upozorenje o vlažnosti** i **Smart Control** ili  **Sprječavanje gužvanja** i  **Stupanj sušenja**.



NAPOMENA

Ako je funkcija **Zaštita za djecu** aktivirana, a sušilica rublja se isključi pa onda ponovno uključi, funkcija **Zaštita za djecu** ostaje aktivirana.

Smart Check

Ako je sušilica rublja otkrila problem, **Smart Check** omogućuje da provjerite status sušilice rublja putem pametnog telefona. Imajte na umu da se **Smart Check** može koristiti samo za serije pametnih telefona **Galaxy** i **iPhone**.

Kako biste koristili **Smart Check**, najprije morate preuzeti aplikaciju **Samsung Smart Washer/Dryer**, a zatim slijedite korake u nastavku.

1. Pritisnite i 3 sekunde držite pritisnutim  **Vrijeme** i  **Upozorenje o vlažnosti** ili pritisnite **Smart Check**. LED indikatori na zaslonu se okreću i prikazuje se šifra funkcije **Smart Check**.
2. Na pametnom telefonu otvorite aplikaciju **Samsung Smart Washer/Dryer** i dodirnite gumb **Smart Check**.
3. Usmjerite kameru pametnog telefona na šifru funkcije **Smart Check** koja se prikazuje na zaslonu sušilice rublja.
4. Ako se informativna šifra prepoznata, aplikacija će ponuditi detaljne informacije o problemu i odgovarajuće upute.

NAPOMENA

- Ako postoji snažan odraz svjetlosti na zaslonu sušilice za rublje, pametni telefon možda neće uspjeti prepoznati informativnu šifru.
- Ako pametni telefon ne prepozna šifru, ručno unesite informativnu šifru na pametnom telefonu.

Održavanje

UPOZORENJE

- Prilikom čišćenja sušilicu nemojte prskati vodom.
- Za čišćenje sušilice nemojte koristiti benzen, razrjeđivače, alkohol ili aceton. To može uzrokovati promjene boje, iskrivljenja, oštećenja, strujni udar ili požar.
- Prije čišćenja obavezno iskopčajte sušilicu rublja iz napajanja.

Upravljačka ploča

Čistite je mekom, vlažnom krpom. Nemojte koristiti gruba sredstva za čišćenje. Sredstva za čišćenje nemojte prskati izravno na ploču. Bilo kakvu prolivenu tekućinu odmah obrišite s upravljačke ploče.

Vanjski dijelovi

Čistite je mekom, vlažnom krpom. Nemojte koristiti gruba sredstva za čišćenje. Izbjegavajte upotrebu ili postavljanje oštih ili teških predmeta u blizini sušilice rublja ili na njoj. Deterdžente i druge potrepštine za rublje držite na stalku (prodaje se zasebno) ili u odvojenim kutijama za skladištenje.

Bubanj

Očistite vlažnom krpom i blagim, neabrazivnim sredstvom za čišćenje površina od nehrđajućeg čelika. Ostatke sredstva za čišćenje uklonite suhom i čistom krpom.

Filtar za vlakna

Filtar za vlakna očistite nakon svakog sušenja.

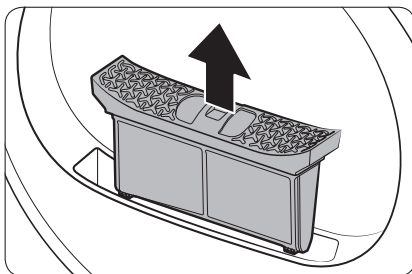

1. Otvorite vrata i povucite filtar prema gore kako biste ga uklonili.

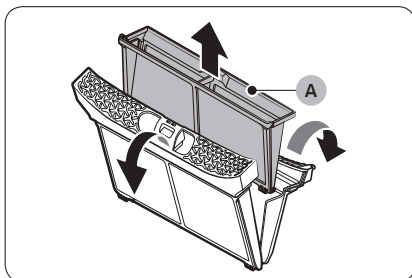

2. Otvorite vanjski filtar i uklonite unutarnji filtar (A).

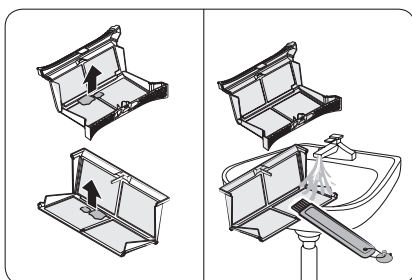

3. Otklopite unutarnji i vanjski filtar.
4. Uklonite vlakna s oba filtra, a zatim ih očistite četkom za čišćenje.

NAPOMENA

Kako biste temeljito očistili filtre, očistite ih u tekućoj vodi, a zatim ih potpuno osušite.

Održavanje

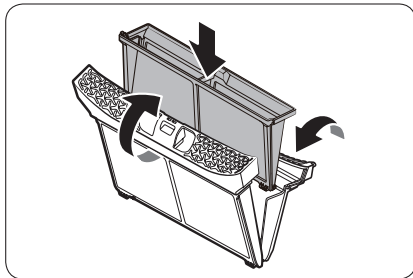

5. Stavite unutarnji filter u vanjski filter, a zatim filter za vlakna ponovno umetnite u izvorni položaj.

⚠ OPREZ

- Filter za vlakna očistite nakon svakog sušenja. U suprotnom se učinkovitost sušenja može smanjiti.
- Sušilica rublja ne smije raditi ako unutarnji filter nije postavljen u vanjski filter.
- Korištenje sušilice rublja s mokrim filtrom za vlakna može rezultirati pojavom plijesni, neugodnih mirisa ili smanjiti učinkovitost sušenja.

Spremnik za vodu

Kako bi se spriječilo curenje, ispraznite spremnik za vodu nakon svakog sušenja.

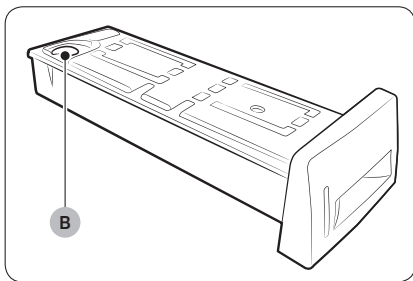
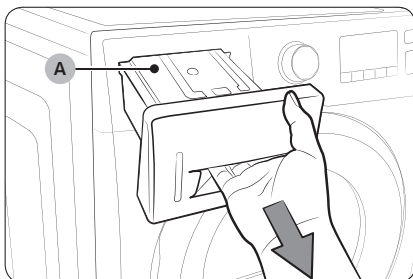

1. Objema rukama povucite spremnik za vodu (A) prema naprijed kako biste ga uklonili.
2. Izlijte vodu kroz otvor za odvod (B) i vratite spremnik za vodu na njegovo mjesto.

NAPOMENA

Ako ispraznite spremnik za vodu i pritisnete i držite Pokretanje/pauza (Pritisnite za pokretanje), isključit će se odgovarajući indikator.

Održavanje

Izmjenjivač topline

Izmjenjivač topline očistite barem jednom mjesečno. (ili Kad se oglasi Zujalo i na zaslonu se pojavi indikator izmjenjivača topline.)

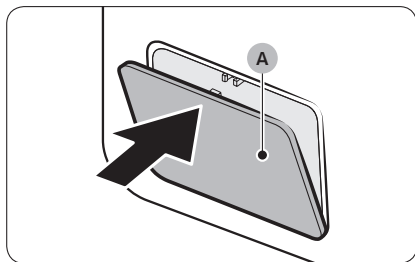

1. Nježno pritisnite gornji dio vanjskog poklopca (A) kako biste ga otvorili.

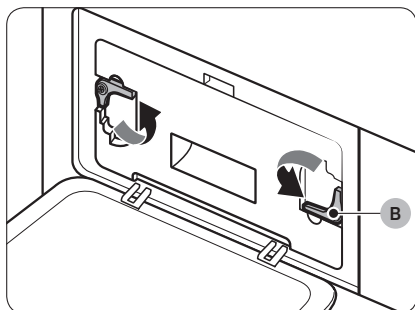

2. Otključajte pričvršćivače (B).

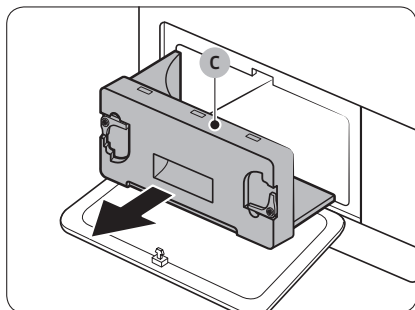

3. Uklonite unutarnji poklopac (C).

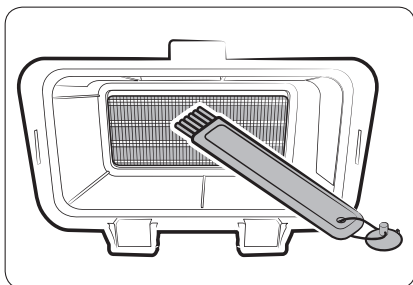

4. Očistite izmjenjivač topline priloženom četkom za čišćenje ili usisivačem s dodatkom četke za čišćenje. Pazite da ne savijete ili oštetite peraja izmjenjivača topline prilikom čišćenja. To može dovesti do smanjenja učinkovitosti sušenja.

⚠ OPREZ

- Kako biste izbjegli tjelesne ozljede i opekline, izmjenjivač topline nemojte dirati ili čistiti golim rukama.
- Izmjenjivač topline nemojte čistiti vodom.

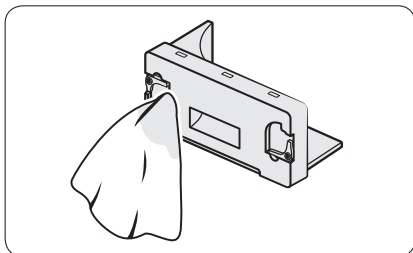

5. Unutarnji poklopac očistite glatkom vlažnom krpom.

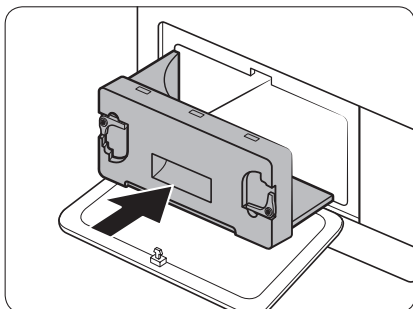

6. Ponovno umetnite unutarnji poklopac u njegov izvorni položaj, a zatim zaključajte pričvršćivače.

7. Zatvorite vanjski poklopac.

📄 NAPOMENA



Nakon čišćenja provjerite jesu li pričvršćivači zaključani.

Rješavanje problema

Kontrolne točke

Ako se pojavi problem sa sušilicom rublja, prvo provjerite tablicu u nastavku i pokušajte primijeniti predloženo rješenje.

Simptom	Radnja
Sušilica rublja ne radi	<ul style="list-style-type: none">• Provjerite jesu li vrata skroz zatvorena.• Uvjerite se da je kabel za napajanje uključen.• Provjerite osigurače.• Ispraznite spremnik za vodu.• Očistite filtar za vlakna.
Sušilica rublja ne grije	<ul style="list-style-type: none">• Provjerite osigurače.• Odaberite bilo koju postavku grijanja osim  COOL AIR (HLADAN ZRAK) .• Provjerite filtar za vlakna i izmjenjivač topline. Po potrebi ih očistite.• Ciklus sušenja je možda u fazi hlađenja.
Sušilica rublja ne suši	<p>Provjerite sve prethodno navedeno i...</p> <ul style="list-style-type: none">• Uvjerite se da u sušilici rublja nema previše rublja.• Zasebno razvrstajte predmete od laganih i teških materijala.• Ponovno razmjestite veće predmete kako bi se ravnomjerno sušili.• Provjerite ispušta li sušilica rublja vodu na ispravan način.• Za male količine rublja dodajte nekoliko suhih ručnika.• Očistite filtar za vlakna i izmjenjivač topline.
Sušilica rublja je bučna	<ul style="list-style-type: none">• Provjerite nema li u bubnju kovanica, gumba, upaljača itd.• Uvjerite se da je sušilica rublja postavljena u ravninu s tlom i čvrsto stoji na tlu.• Sušilica može brujati zbog prolaska zraka kroz bubanj i ventilator. To je normalno.

Simptom	Radnja
Uređaj nejednako suši	<ul style="list-style-type: none"> Šavovi, džepovi i slični dijelovi odjeće teže se suše od drugih dijelova. To je normalno. Zasebno razvrstajte predmete od teških i laganih materijala.
Sušilica rublja ispušta miris	<ul style="list-style-type: none"> Mirisi kućanstva mogu ući u sušilicu rublja iz okolnog zraka pa ih ona poslije može ispuštati. To je normalno.
Sušilica rublja se isključuje prije nego je rublje suho	<ul style="list-style-type: none"> U sušilici je premalo rublja. Dodajte nekoliko predmeta i ponovno pokrenite ciklus. U sušilici je previše rublja. Uklonite nekoliko predmeta i ponovno pokrenite ciklus.
Na rublju ima vlakana	<ul style="list-style-type: none"> Prije svakog ciklusa sušenja uvjerite se da je filter za vlakna čist. Predmete od kojih se prilikom sušenja odvajaju vlakna (mekani ručnici) odvojite od tkanina koje privlače vlakna, kao što su crne lanene hlače. Veću količinu rublja razdvojite na nekoliko manjih.
Predmeti su izgužvani i nakon funkcije  Sprječavanje gužvanja	<ul style="list-style-type: none"> Rezultati su najbolji za male količine od 1 od 4 komada odjeće. Umetnite manje komada odjeće. Umetnite komade odjeće sličnih tkanina.
Mirisi ostaju u predmetima nakon funkcije  COOL AIR (HLADAN ZRAK)	<ul style="list-style-type: none"> Temeljito operite predmete snažnih mirisa.

Rješavanje problema

Informativne šifre

Ako se pojavi kvar na sušilici rublja, na zaslonu se može prikazati informativna šifra. Provjerite tablicu u nastavku i pokušajte primijeniti predloženo rješenje.

Informativna šifra	Značenje	Radnja
tC	Greška senzora temperature zraka	Očistite filter za vlakna i/ili izmjenjivač topline. Ako se problem nastavi pojavljivati, obratite se servisu.
tC5	Greška senzora temperature kompresora	Pričekajte 2–3 minute. Uključite napajanje i ponovno pokrenite sušilicu rublja.
dC	Sušilica je uključena dok su vrata otvorena	Zatvorite vrata i ponovno pokrenite sušilicu rublja. Ako se problem nastavi pojavljivati, obratite se servisu.
HC	Pregrijavanje kompresora	Obratite se servisu.
5C	Spremnik za vodu je pun Pumpa za odvodnju ne radi	Ispraznite spremnik za vodu, uključite napajanje i ponovno pokrenite sušilicu rublja. Ako se problem nastavi pojavljivati, obratite se servisu.
AC6	Provjerite komunikaciju između glavnih i invertorskih tiskanih pločica (PBA).	<ul style="list-style-type: none">• Ovisno o stanju, sušilica se može automatski vratiti u normalan rad.• Isključite sušilicu i ponovno je uključite. Zatim ponovno pokrenite ciklus.• Ako se informativna šifra nastavi pojavljivati, nazovite servis.
3C	Provjerite rad motora.	<ul style="list-style-type: none">• Pokušajte ponovno pokrenuti ciklus.• Ako se informativna šifra nastavi pojavljivati, nazovite servis.
FIL+tEr (Zvuk zujala)	Izmjenjivač topline treba se očistiti	Očistite izmjenjivač topline.

U slučaju pojave šifre koja nije gore navedena ili ako se informativna šifra nastavi pojavljivati, obratite se servisu.

Dodatak





Tablica održavanja tkanina

Sljedeći simboli pružaju upute za održavanje tkanine. Na uputama za održavanje odjeće nalaze se simboli za sušenje, izbjeljivanje, sušenje i glačanje ili kemijsko čišćenje kada je potrebno. Korištenje simbola osigurava usklađenost među proizvođačima tkanina domaćih i uvezenih predmeta. Slijedite upute za održavanje na etiketi kako biste produljili vijek trajanja tkanine i smanjili probleme kod pranja.



NAPOMENA

** Točkice predstavljaju prikladnu temperaturu vode za pranje za različite predmete. Temperaturni rasponi su: vruće (41–52 °C), toplo (29–41 °C) i hladno (16–29 °C). (Za aktiviranje sredstava za pranje i učinkovito pranje rublja temperatura vode za pranje mora biti najmanje 16 °C.)

Pranje



	Uobičajeno
	Trajno utisnuto/Otporno na gužvanje/kontrolirano gužvanje
	Nježno/osjetljivo
	Ručno pranje

Temperatura vode**

	Vruća
	Topla
	Hladna

Dodatak



Izbjeljivanje

	Bilo koji izbjeljivač (kada je potrebno)
	Samo izbjeljivač bez klora (siguran za boje) Izbjeljivač (kada je potrebno)
	Sušenje u sušilici



Postavka temperature

	Brzo
	Srednje
	Sporo
	Bilo koja temperatura
	Ne smije se zagrijavati/ sušiti zrakom

Uobičajeno

	Trajno utisnuto/Otporno na gužvanje/kontrolirano gužvanje
	Nježno/osjetljivo







Posebne upute

	Sušiti na konopcu/vješalicama
	Sušiti bez cijedenja
	Sušiti na ravnoj površini





Temperature glačala ili pare

	Brzo
	Srednje
	Sporo

Simboli upozorenja za pranje

	Ne smije se prati
	Ne smije se cijediti zavrtanjem
	Ne smije se izbjeljivati
	Ne smije se sušiti u sušilici
	Bez pare (prilikom glačanja)
	Ne smije se glačati

Kemijsko čišćenje

	Kemijsko čišćenje
	Ne smije se kemijski čistiti
	Sušiti na konopcu/ vješalicama
	Sušiti bez cijedenja
	Sušiti na ravnoj površini

Zaštita okoliša

Ovaj uređaj proizveden je od materijala koji se mogu reciklirati. Ako odlučite ovaj uređaj odložiti u otpad, učinite to u skladu s lokalnim odredbama o odlaganju otpada. Odrežite kabel za napajanje tako da se uređaj ne može priključiti na izvor napajanja. Skinite vrata tako da životinje ili mala djeca ne mogu ostati zarobljeni unutar uređaja.

Dodatak

Specifikacije

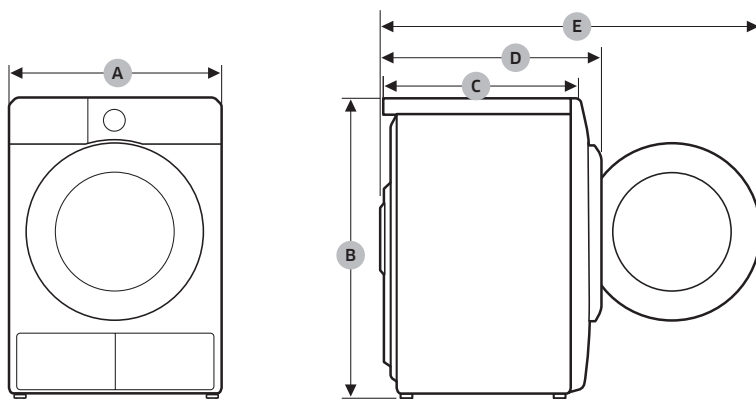

DV9*TA2****, DV8*TA2****, DV7*TA2****

VRSTA		SUŠILICA S VRATIMA NA PREDNJOJ STRANI
DIMENZIJE	A	600 mm
	B	850 mm
	C	600 mm
	D	650 mm
	E	1100 mm
TEŽINA		50 kg
PREDUVJETI ZA ELEKTRIČNO PRIKLJUČIVANJE	220–240 V / 50 Hz	780–800 W
DOZVOLJENI TEMPERATURNI RASPON		5–35 °C

DV9*TA0****, DV8*TA0****, DV7*TA0****



VRSTA		SUŠILICA S VRATIMA NA PREDNJOJ STRANI
DIMENZIJE	A	600 mm
	B	850 mm
	C	600 mm
	D	650 mm
	E	1100 mm
TEŽINA	Tip stakla na vratima	49 kg
	* Tip bez stakla na vratima	48 kg
PREDUVJETI ZA ELEKTRIČNO PRIKLJUČIVANJE	220–240 V / 50 Hz	600-650 W
DOZVOLJENI TEMPERATURNI RASPON		5–35 °C

NAPOMENA

Model bez stakla na vratima: DV**TA****D*

Dodatak

Podaci o potrošnji

Model	Program	Količina (kg) ⁽¹⁾	Struja (kWh)	Maksimalno trajanje (u minutama)
DV9*TA2****	COTTON (PAMUK)  ⁽²⁾	9,0	1,54	220
		4,5	0,89	140
	IRON DRY (SUŠENJE ZA GLAČANJE) ⁽²⁾	9,0	0,95	140
	SYNTHETICS (SINTETIKA)	4,5	0,70	98
DV8*TA2****	COTTON (PAMUK)  ⁽²⁾	8,0	1,41	200
		4,0	0,80	130
	IRON DRY (SUŠENJE ZA GLAČANJE) ⁽²⁾	8,0	0,90	130
	SYNTHETICS (SINTETIKA)	4,0	0,60	90
DV7*TA2****	COTTON (PAMUK)  ⁽²⁾	7,0	1,25	180
		3,5	0,73	120
	IRON DRY (SUŠENJE ZA GLAČANJE) ⁽²⁾	7,0	0,85	120
	SYNTHETICS (SINTETIKA)	3,5	0,50	82

⁽¹⁾ : Težina suhog rublja

⁽²⁾ : Program testiranja EN 61121: 2013

Svi podaci pored kojih se nalazi zvjezdica dobiveni su prema standardu EN 61121:2013

Podaci o potrošnji mogu se razlikovati od ovdje navedenih nominalnih vrijednosti ovisno o količini rublja, vrsti tkanina, razini vlažnosti nakon centrifugiranja, kolebanju napona i drugim odabranim opcijama.

Model	Program	Količina (kg) ⁽¹⁾	Struja (kWh)	Maksimalno trajanje (u minutama)
DV9*TA0****	☐ COTTON (PAMUK) ☁ ⁽²⁾	9,0	2,15	210
		4,5	1,12	145
	☁ 180% IRON DRY (SUŠENJE ZA GLAČANJE) ⁽²⁾	9,0	1,05	130
	△ SYNTHETICS (SINTETIKA)	4,5	0,78	90
DV8*TA0****	☐ COTTON (PAMUK) ☁ ⁽²⁾	8,0	1,85	190
		4,0	1,10	135
	☁ 180% IRON DRY (SUŠENJE ZA GLAČANJE) ⁽²⁾	8,0	0,95	120
	△ SYNTHETICS (SINTETIKA)	4,0	0,70	85
DV7*TA0****	☐ COTTON (PAMUK) ☁ ⁽²⁾	7,0	1,65	170
		3,5	1,00	125
	☁ 180% IRON DRY (SUŠENJE ZA GLAČANJE) ⁽²⁾	7,0	0,90	110
	△ SYNTHETICS (SINTETIKA)	3,5	0,62	80

⁽¹⁾ : Težina suhog rublja

⁽²⁾ : Program testiranja EN 61121: 2013

Svi podaci pored kojih se nalazi zvjezdica dobiveni su prema standardu EN 61121:2013

Podaci o potrošnji mogu se razlikovati od ovdje navedenih nominalnih vrijednosti ovisno o količini rublja, vrsti tkanina, razini vlažnosti nakon centrifugiranja, kolebanju napona i drugim odabranim opcijama.

Dodatak



Specifikacijski list

U skladu s važećim propisima o energetsom označivanju.

NAPOMENA



“*” Zvezdice ukazuju na varijantu modela i mogu se zamijeniti različitim znakovima (0–9) ili (A–Z).

Samsung					
Naziv modela		DV9*TA2****	DV8*TA2****	DV7*TA2****	
Kapacitet	kg	9,0	8,0	7,0	
Vrsta		Kondenzator	Kondenzator	Kondenzator	
Energetska učinkovitost					
A+++ (najučinkovitije) do D (najmanje učinkovito)		A+++	A+++	A+++	
Potrošnja energije					
Godišnja potrošnja energije (AE_C) (Potrošnja energije temelji se na 160 ciklusa sušenja standardnog pamučnog programa pri punom i parcijalnom opterećenju i potrošnji pri načinima rada s niskom potrošnjom energije. Stvarna potrošnja energije po ciklusu ovisit će o načinu korištenja uređaja.)		kWh/ god.	194,0	176,0	158,0
Automatska sušilica rublja		Da	Da	Da	
Potrošnja energije (E_dry) u ciklusu za pamuk kada je sušilica puna	kWh	1,54	1,41	1,25	
Potrošnja energije (E_dry.1/2) u ciklusu za pamuk kada je sušilica djelomično puna	kWh	0,89	0,80	0,73	
Uređaj je isključen ili uključen, ali ne suši					
Potrošnja struje kada je sušilica isključena (P_o) i puna	W	0,50	0,50	0,50	
Potrošnja struje kada je sušilica uključena, ali ne suši (P_l) i puna je	W	5,00	5,00	5,00	
Vrijeme uključenosti bez sušenja	min	10	10	10	

<p>Program na koji se odnose informacije na naljepnici i listu ("standardni pamučni program" koji se koristi u punom i djelomičnom punjenju je standardni program sušenja na koji se odnose informacije iz oznake i sažetka. Ovaj program je pogodan za sušenje normalnog mokrog pamučnog rublja i to je najučinkovitiji program u smislu potrošnje energije za pamuk. Podaci o potrošnji mogu se razlikovati od gore navedenih nazivnih vrijednosti, ovisno o količini rublja, vrstama tkanina, razinama preostale vlage nakon centrifugiranja, fluktuacijama pri opskrbi električnom energijom i dodatnim odabranim opcijama.)</p>		 COTTON (PAMUK) +  Stupanj sušenja 2+ (Sprječavanje gužvanja isključeno)		
Trajanje standardnog programa				
Ponderirano trajanje programa standardnog programa za sušenje pamuka kada je sušilica potpuno i djelomično puna	min	174	160	146
Trajanje programa (T _{dry}) u ciklusu za pamuk kada je sušilica puna	min	220	200	180
Trajanje programa (T _{dry.1/2}) u ciklusu za pamuk kada je sušilica djelomično puna	min	140	130	120
Klasa učinkovitosti kondenziranja				
A (najučinkovitije) do G (najmanje učinkovito)		B	B	B
Prosječna učinkovitost kondenziranja kada je sušilica puna	%	87	87	87
Prosječna učinkovitost kondenziranja kada je sušilica djelomično puna	%	87	87	87
Ponderirana učinkovitost kondenzacije	%	87	87	87
Prijenos buke zrakom				
Sušenje kada je sušilica puna	dB (A) re 1 pW	65	65	65

Dodatak

Samsung					
Naziv modela		DV9*TA0****	DV8*TA0****	DV7*TA0****	
Kapacitet	kg	9,0	8,0	7,0	
Vrsta		Kondenzator	Kondenzator	Kondenzator	
Energetska učinkovitost					
A+++ (najučinkovitije) do D (najmanje učinkovito)		A++	A++	A++	
Potrošnja energije					
Godišnja potrošnja energije (AE_C) (Potrošnja energije temelji se na 160 ciklusa sušenja standardnog pamučnog programa pri punom i parcijalnom opterećenju i potrošnji pri načinima rada s niskom potrošnjom energije. Stvarna potrošnja energije po ciklusu ovisit će o načinu korištenja uređaja.)		kWh/god.	258,0	235,0	211,0
Automatska sušilica rublja		Da	Da	Da	
Potrošnja energije (E_dry) u ciklusu za pamuk kada je sušilica puna		kWh	2,15	1,85	1,65
Potrošnja energije (E_dry.1/2) u ciklusu za pamuk kada je sušilica djelomično puna		kWh	1,12	1,10	1,00
Uređaj je isključen ili uključen, ali ne suši					
Potrošnja struje kada je sušilica isključena (P_o) i puna		W	0,50	0,50	0,50
Potrošnja struje kada je sušilica uključena, ali ne suši (P_l) i puna je		W	5,00	5,00	5,00
Vrijeme uključenosti bez sušenja		min	10	10	10

<p>Program na koji se odnose informacije na naljepnici i listu ("standardni pamučni program" koji se koristi u punom i djelomičnom punjenju je standardni program sušenja na koji se odnose informacije iz oznake i sažetka. Ovaj program je pogodan za sušenje normalnog mokrog pamučnog rublja i to je najučinkovitiji program u smislu potrošnje energije za pamuk. Podaci o potrošnji mogu se razlikovati od gore navedenih nazivnih vrijednosti, ovisno o količini rublja, vrstama tkanina, razinama preostale vlage nakon centrifugiranja, fluktuacijama pri opskrbi električnom energijom i dodatnim odabranim opcijama.)</p>		 COTTON (PAMUK) +  Stupanj sušenja 2 +(Sprječavanje gužvanja isključeno)		
Trajanje standardnog programa				
Ponderirano trajanje programa standardnog programa za sušenje pamuka kada je sušilica potpuno i djelomično puna	min	173	159	144
Trajanje programa (T _{dry}) u ciklusu za pamuk kada je sušilica puna	min	210	190	170
Trajanje programa (T _{dry,1/2}) u ciklusu za pamuk kada je sušilica djelomično puna	min	145	135	125
Klasa učinkovitosti kondenziranja				
A (najučinkovitije) do G (najmanje učinkovito)		B	B	B
Prosječna učinkovitost kondenziranja kada je sušilica puna	%	86	86	86
Prosječna učinkovitost kondenziranja kada je sušilica djelomično puna	%	86	86	86
Ponderirana učinkovitost kondenzacije	%	86	86	86
Prijenos buke zrakom				
Sušenje kada je sušilica puna	dB (A) re 1 pW	65	65	65

IMATE UPIT ILI KOMENTAR?

DRŽAVA	NAZOVITE	ILI NAS POSJETITE NA INTERNETU
HUNGARY	0680SAMSUNG (0680-726-7864)	www.samsung.com/hu/support
CZECH	800 - SAMSUNG (800-726786)	www.samsung.com/cz/support
SLOVAKIA	0800 - SAMSUNG (0800-726 786)	www.samsung.com/sk/support
CROATIA	072 726 786	www.samsung.com/hr/support
BOSNIA	055 233 999	www.samsung.com/ba/support
North Macedonia	023 207 777	www.samsung.com/mk/support
MONTENEGRO	020 405 888	www.samsung.com/support
SLOVENIA	080 697 267 (brezplačna številka)	www.samsung.com/si/support
SERBIA	011 321 6899	www.samsung.com/rs/support
Kosovo	0800 10 10 1	www.samsung.com/support
ALBANIA	045 620 202	www.samsung.com/al/support
BULGARIA	*3000 Цена на един градски разговор 0800 111 31 Безплатен за vsички оператори	www.samsung.com/bg/support
ROMANIA	*8000 (apel in retea) 08008-726-78-64 (08008-SAMSUNG) Apel GRATUIT Atenție: Dacă efectuați apelul din rețeaua Digi (RCS/RDS), vă rugăm să ne contactați formând numărul Telverde fără ultimele două cifre, astfel: 0800872678.	www.samsung.com/ro/support
LITHUANIA	8-800-77777	www.samsung.com/lt/support
LATVIA	8000-7267	www.samsung.com/lv/support
ESTONIA	800-7267	www.samsung.com/ee/support



DC68-04209L-00

Hőszivattyús szárítógép

Használati útmutató

DV9*TA2****/DV8*TA2****/DV7*TA2****

DV9*TA0****/DV8*TA0****/DV7*TA0****



SAMSUNG

Tartalom

Biztonsági tudnivalók	4
Amit a biztonsági előírásokról tudnia kell	4
Fontos biztonsági jelzések	4
Fontos biztonsági óvintézkedések	5
Az üzembe helyezéssel kapcsolatos fontos figyelmeztetések	9
A használatra vonatkozó fontos figyelmeztetések	11
A használatra vonatkozó figyelmeztetések	13
A tisztításra vonatkozó fontos figyelmeztetések	15
A WEEE-jelzéssel kapcsolatos utasítások	16
Üzembe helyezés	17
A csomag tartalma	17
Üzembe helyezés követelményei	20
Szintezés	22
Kifolyótömlő (ha szükséges)	24
Üzembe helyezési ellenőrzőlista	27
A szárítógép használata előtt	27
Az ajtó nyitási irányának megfordítása (csak a DV**TA***A*/DV**TA***T* modellek esetében)	28
Használat	32
Vezérlőpanel	32
Az első lépések	39
Speciális funkciók	43



Karbantartás	44
Vezérlőpanel	44
Burkolat	44
Dob	44
Piheszűrő	45
Víztartály	47
Hőcserélő	48
Hibaelhárítás	50
Ellenőrzési pontok	50
Információkódok	52
Függelék	53
Anyagkezelési táblázat	53
Környezetvédelem	55
Műszaki adatok	56
Fogyasztási adatok	58
Műszaki adatlap	60





Biztonsági tudnivalók

Gratulálunk új Samsung szárítógépéhez. A használati útmutató fontos információt tartalmaz új berendezésének üzembe helyezésével, használatával és karbantartásával kapcsolatban. Kérjük, figyelmesen olvassa el az útmutatót, hogy teljes mértékben kihasználhassa a szárítógép számos előnyét és funkcióját.

Amit a biztonsági előírásokról tudnia kell

Az útmutatóban olvasható Figyelmeztetések és Biztonsági utasítások nem térnek ki minden lehetséges helyzetre. A szárítógép üzembe helyezése, karbantartása és működtetése során a felhasználó felelőssége, hogy ésszerűen, körültekintően és elővigyázatosan járjon el.

Ha nincs teljesen tisztában a felmerülő problémákkal és a körülményekkel, forduljon a gyártóhoz.

Fontos biztonsági jelzések

A használati útmutatóban található ikonok és jelzések jelentése:

FIGYELMEZTETÉS

Veszélyes vagy nem biztonságos üzemeltetés, mely súlyos személyi sérülést, halált és/vagy vagyoni kárt okozhat.

VIGYÁZAT

Veszélyes vagy nem biztonságos üzemeltetés, mely személyi sérülést és/vagy vagyoni kárt okozhat.

MEGJEGYZÉS

Személyi sérülés, illetve vagyoni kár fennállásának veszélyére figyelmeztet.

Olvassa el az utasításokat

Ezek a figyelmeztető jelzések a személyi sérülések elkerülése érdekében szerepelnek az útmutatóban.

Pontosan kövesse a figyelmeztetésekben leírtakat.

Miután elolvasta ezt az útmutatót, tartsa biztonságos helyen, hogy mindig kéznél legyen, ha szükség van rá.





A berendezés használata előtt olvassa el az összes utasítást.

Az elektromossággal működő, mozgó alkatrészeket tartalmazó berendezések mindegyikénél fennáll a sérülés veszélye. A berendezés biztonságos működtetéséhez ismerje meg a berendezés működését, és használata során kellő óvatossággal járjon el.

FIGYELEM – Tűz kialakulásának veszélye

- A ruhaszárító üzembe helyezését szakképzett szerelőnek kell elvégeznie.
- A szárítógép üzembe helyezését a gyártó utasításainak és a helyi előírásoknak megfelelően kell elvégezni.
- A súlyos és halálos kimenetelű sérülések kockázatának csökkentése érdekében be kell tartani az üzembe helyezésre vonatkozó utasításokat.

Fontos biztonsági óvintézkedések

FIGYELMEZTETÉS

A berendezés használata közben előforduló tűzveszély, áramütés vagy egyéb személyi sérülés elkerülése érdekében tartsa be az alapvető óvintézkedéseket, például az alábbiakat:

1. A berendezést nem üzemeltetheti olyan személy (beleértve a gyermekeket is), aki korlátozott fizikai, érzékszervi vagy mentális képességekkel rendelkezik, vagy aki nem rendelkezik a megfelelő tapasztalattal és jártassággal, kivéve, ha a biztonságáért felelős személy biztosítja számára a felügyeletet és elmagyarázza neki a berendezés használatát.





Biztonsági tudnivalók

- 2. Európában történő használat esetén:** A berendezést 8 év feletti gyermekek és korlátozott fizikai, érzékszervi vagy mentális képességekkel rendelkező, illetve a megfelelő tapasztalattal és jártassággal nem rendelkező személyek csak akkor használhatják, ha a biztonságukért felelős személy biztosítja számukra a felügyeletet, vagy elmagyarázza nekik a berendezés biztonságos használatát és a használat lehetséges veszélyeit. Gyermekek nem játszhatnak a berendezéssel. A berendezés tisztítását és karbantartását gyermekek csak felügyelettel végezhetik.
- 3.** Ügyeljen rá, hogy gyermekek ne játszhassanak a berendezéssel.
- 4.** Ha a berendezés tápkábele sérült, azt a veszély megelőzése érdekében a gyártóval, a gyártó szervizképviselével vagy hasonlóan képzett személlyel kell kicseréltetni.
- 5.** A berendezéshez tartozó új tömlőkészletet kell használni, a régi tömlőkészletet tilos újra felhasználni.
- 6.** Ha a berendezés szellőzőnyílása az alján található, vigyázzon, hogy a szőnyeg ne fedje el a nyílást.



7. **Európában történő használat esetén:** A 3 éven aluli gyermekeket tartsa távol a berendezéstől, vagy biztosítson számukra állandó felügyeletet.
8. **VIGYÁZAT:** A termikus megszakító gondatlan újraindításából adódó veszélyek elkerülése érdekében ez a berendezés nem csatlakoztatható külső kapcsoló eszközhöz (pl. időzítő) vagy olyan áramkörhöz, amelyet a segédprogram rendszeresen ki- és bekapcsol.
9. Ne használja a szárítógépet, ha a tisztításhoz ipari vegyi anyagokat is használt.
10. Szükség esetén a berendezés piheszűrőjét rendszeresen ki kell tisztítani.
11. Ne hagyja, hogy szöszök gyűljenek fel a szárítógép körül. (nem vonatkozik azokra a berendezésekre, amelyek az épületen kívülről szellőznek)
12. Megfelelő szellőzéssel elkerülhető a más fűtőanyagot égető berendezésekből (pl. kandalló) származó gázok visszaáramlása a helyiségbe.
13. A szárítógépben tilos mosatlan ruhaneműket szárítani.



Biztonsági tudnivalók

14. A vegyi anyagokkal, például főzéshez használt olajjal, acetonnal, alkohollal, benzinnel, kerozinnal, folteltávolítókkal, terpentinnel, viasszal és viaszeltávolító anyagokkal szennyezett ruhadarabokat mossa ki forró vízben, extra adag tisztítószerrel, mielőtt a szárítógépbe tenné.
15. A szárítógépben tilos olyan ruhadarabokat szárítani, mint szivacs (latex szivacs), zuhanyzósapkák, vízálló anyagok, gumis anyagok és szivaccsal bélelt ruhák vagy párnák.
16. Lágyítószerket vagy ahhoz hasonló anyagokat csak a lágyítószer útmutatójában meghatározott módon használjon.
17. A szárítási program utolsó része fűtés nélkül zajlik (lehűtési fázis). Ez biztosítja az anyagok megfelelő hőmérsékletét, így azok nem sérülnek.
18. A zsebekből távolítson el minden tárgyat, pl. öngyújtót és gyufát.
19. **FIGYELMEZTETÉS:** Tilos a szárítógépet a program lejártá előtt leállítani, kivéve, ha a benne levő ruhadarabokat hamar kiveszi és kiteríti, hogy a hő elpárologhasson.



20. A kiáramló levegő nem ömölhet be a gázt vagy más fűtőanyagokat égető berendezések gőzeinek kiáramlásához használt kürtőbe.
21. Ha zárható ajtó, tolóajtó vagy olyan ajtó mögé állítja fel a berendezést, amelynek a szárítógéppel szemközi oldalán zsanér található, ügyeljen rá, hogy a szárítógép ajtaját teljesen ki lehessen nyitni.
22. **FIGYELMEZTETÉS:** A berendezés nem csatlakoztatható külső kapcsolóeszközhöz (pl. időzítő) vagy olyan áramkörhöz, amely rendszeresen ki- és bekapcsol.
- Csak hőszivattyús modellek esetén:** Az utasítások a következőkre is kiterjednek:
- FIGYELMEZTETÉS:** A berendezés burkolatán vagy a beépített tárolóban hagyja szabadon a szellőzőnyílásokat.
- FIGYELMEZTETÉS:** Ne tegyen kárt a hűtőkörben.

Az üzembe helyezéssel kapcsolatos fontos figyelmeztetések

FIGYELMEZTETÉS

A berendezés üzembe helyezését csak képzett szakember vagy szervizvállalat végezheti.

- Ellenkező esetben fennáll az áramütés, tűz, robbanás, termékhiba vagy személyi sérülés veszélye.



Biztonsági tudnivalók

Csatlakoztassa a tápkábelt egy olyan hálózati aljzathoz, amelyet csak ehhez a berendezéshez használ. Ne használjon hosszabbítót.

- A fali aljzat más berendezéssel való megosztása elosztó vagy hosszabbító használatával áramütést vagy tüzet okozhat.
- Ellenőrizze, hogy a tápfeszültség, a frekvencia és az áramerősség megfelel-e a termék műszaki leírásában foglaltaknak. Ennek elmulasztása áramütést vagy tüzet okozhat. Szorosan csatlakoztassa a dugaszt a hálózati aljzathoz.

Egy száraz törlőkendővel rendszeresen távolítsa el minden idegen anyagot, pl. port vagy vizet a csatlakozódugasz érintkezőiről.

- Húzza ki a csatlakozódugaszt, és egy száraz törlőkendővel tisztítsa meg.
- Ennek elmulasztása áramütést vagy tüzet okozhat.

Minden csomagolóanyagot tartson a gyermekektől távol, mivel a csomagolóanyagok veszélyesek lehetnek a gyermekekre nézve.

- Ha a gyermekek zacskót húznak a fejükre, megfulladhatnak.

A berendezést megfelelően földelni kell.

Ne földelje a berendezést gázcsőhöz, műanyag vízcsőhöz vagy telefonvonalhoz.

- Ez áramütéshez, tűzhez, robbanáshoz vagy a termék meghibásodásához vezethet.
- Soha ne csatlakoztassa a tápkábelt olyan aljzathoz, amely nincs megfelelően földelve, és győződjön meg arról, hogy az megfelel a helyi és nemzetközi szabványoknak.

Ne helyezze el a berendezést kültéren, illetve ne tegye ki azt kültéri hatásoknak.

Ne használjon sérült csatlakozódugaszt, sérült tápkábelt vagy laza hálózati aljzatot.

- Ez áramütést vagy tüzet okozhat.

Ha a berendezés csatlakozója (tápkábele) sérült, azt a veszély elkerülése érdekében a gyártóval, a gyártó szervizképviselével vagy szakképzett személlyel kell kicseréltetni.

Úgy helyezze el a berendezést, hogy a tápkábele az üzembe helyezést követően is elérhető legyen.

Ne húzza, és ne hajlítsa meg a tápkábelt.

Ne csavarja meg a tápkábelt, és ne kössön rá csomót.



Ne akassa a tápkábelt fémtárgyra, ne tegyen súlyos tárgyat a tápkábelre, ne szorítsa be a tápkábelt különböző tárgyak közé és ne nyomja be a tápkábelt a berendezés mögé.

- Ez áramütést vagy tüzet okozhat.

A tápkábelt ne a vezetéknél fogva húzza ki a hálózati aljzataból,

- hanem a csatlakozódugasznál fogva.
- Ennek elmulasztása áramütést vagy tüzet okozhat.

A berendezést megfelelően földelni kell. Tilos a tápkábelt nem megfelelően földelt, és a helyi, illetve az adott ország előírásainak nem eleget tevő hálózati aljzathoz csatlakoztatni. A berendezés földelésére vonatkozó utasításokat az üzembe helyezésre vonatkozó részben találja.

A berendezést megfelelő keménységű, vízszintes felületen helyezze el.

- Ennek elmulasztása a termék rendellenes rezgéséhez, zörgéséhez vagy meghibásodásához vezethet.

A berendezést ne használja szépségszalokban, mert a hajlakk egyik összetevője csökkenti a hőcserélő hidrofil tulajdonságát, melynek következtében a hűtési folyamat során pára jelenhet meg a berendezés burkolatán.

A berendezést úgy kell elhelyezni, hogy a vízcsapok, a vízvezető csövek és a tápcsatlakozó könnyen hozzáférhetőek legyenek.

A használatra vonatkozó fontos figyelmeztetések

FIGYELMEZTETÉS

Ne hagyja, hogy a gyermekek és háziállatok bemásszanak a berendezés belsejébe, illetve felmásszanak rá. A berendezés leselejtezésekor szerelje le az ajtózárat (kart).

- A gyermekek leeshetnek és megsérülhetnek.
- Ha a gyermekek beszorulnak a berendezés belsejébe, fulladásveszély áll fenn.

Forgó dob mellett ne próbálja meg a berendezés belsejébe nyúlni.

Tilos a berendezésre ráülni, illetve az ajtajának dőlni.

- A berendezés felborulhat, ami személyi sérüléshez vezethet.



Biztonsági tudnivalók

A ruhaneműket csak azt követően helyezze a szárítógépbe, hogy azokat egy arra alkalmas mosógéppel kicentrifugázta.

A szárítógépben tilos mosatlan ruhaneműket szárítani.

Tilos a kondenzvizet meginni.

Tilos a szárítógépet a program lejártá előtt leállítani, kivéve, ha a benne levő ruhadarabokat hamar kiveszi és kiteríti, hogy a hő elpárologhasson.

A gyúlékony anyagokkal, pl. gázolajjal, kerozinnal, benzollal, hígítóval, alkohollal stb. szennyezett ruhadarabokat tilos a berendezésben szárítani.

- Ez áramütést, tüzet vagy robbanást okozhat.

Ne hagyja, hogy a háziállatok megrágcsálják a berendezést, és játsszanak azzal.

- Ez áramütést vagy sérülést okozhat.

A berendezés leselejtezése előtt távolítsa el az ajtót és a tápkábelt.

- Ennek elmulasztása a hálózati csatlakozó károsodását okozhatja, és személyi sérüléshez vezethet.

Ne érjen nedves kézzel a csatlakozódugaszhoz.

- Ez áramütést okozhat.

Gázszivárgás esetén (városi vezetékes gáz, PB-gáz, LP-gáz) ne érjen a berendezéshez vagy a tápkábelhez. Azonnal szellőztessen ki.

- Ekkor ne használja a ventilátort.
- Egy szikra is robbanást vagy tüzet okozhat.

Tilos az alkatrészek javítása, cseréje és szervizelése, kivéve, ha az szerepel a felhasználó által elvégezhető javítások között. Minden esetben rendelkeznie kell a berendezés javításához szükséges képességekkel/ismeretekkel.

Ne próbálja önállóan megjavítani, szétszerelni vagy átalakítani a berendezést.

- Ne használjon az előírtól eltérő biztosítékot (például réz-, acéldrótot stb.).
- Ha meg kell javítani vagy újra üzembe kell helyezni a berendezést, forduljon a legközelebbi szervizközpontoz.
- Ennek elmulasztása áramütéshez, tűzhöz, a termék meghibásodásához vagy sérüléshez vezethet.

A megvásárolt berendezést kizárólag háztartási használatra tervezték.



Üzleti célokra történő használata nem rendeltetésszerű használatnak minősül. Ebben az esetben a berendezésre nem vonatkozik a Samsung által biztosított általános garancia, és a Samsung nem vonható felelősségre az ilyen, nem rendeltetésszerű használatból eredő meghibásodásokért és károkért.

Ha a termék furcsa hangot ad ki, égett szagot vagy füstöt bocsát ki, azonnal húzza ki a tápkábelt, és lépjen kapcsolatba a szervizközponttal.

- Ellenkező esetben áramütést vagy tüzet okozhat.

Ne hagyja, hogy gyermekek (vagy háziállatok) játsszanak a terméken vagy annak belsejében. A termék ajtaja belülről nehezen nyitható, és a gyermekek súlyosan megsérülhetnek, ha a szárítógép belsejében ragadnak.

A használatra vonatkozó figyelmeztetések

VIGYÁZAT

Ne álljon a berendezés tetejére és ne tegyen rá semmit (pl. ruhaneműt, égő gyertyát, égő cigarettát, edényeket, vegyszereket, fémtárgyakat stb.).

- Ez áramütéshez, tűzhez, a termék meghibásodásához vagy személyi sérüléshez vezethet.

Szárítás közben, illetve közvetlenül azután ne érjen hozzá az üvegajtóhoz és a dobhoz, mert azok forrók.

- Égési sérülést okozhatnak.

Az ajtóüveg mosás és szárítás során felmelegszik. Ne érjen az ajtóüveghez.

Ne engedjen gyermekeket a mosógép közelében játszani vagy hozzáérni az ajtóüveghez.

- Égési sérülést okozhatnak.

Ne nyomja a gombokat éles tárgyakkal, például tollal, késsel, körömheggyel stb.

- Ez áramütést vagy sérülést okozhat.

Ne szárítson gumiszalagot (latex) vagy hasonló gumit tartalmazó ruhaneműt.

- Ha a gumiszalag felmelegszik, tüzet okozhat.



Biztonsági tudnivalók

Ne szárítson növényi vagy főzéshez használt olajjal szennyezett ruhaneműt, mert az olaj nagy része nem távolítható el a ruhadarab kimosásával. Ezenkívül használja a Cool Down (Lehűtés) programot, hogy a ruhanemű ne melegedjen fel.

- Az olaj oxidációs hője tűz kialakulásához vezethet.

Ürítse ki a szárításra kerülő ruhadarabok zsebeit.

- A kemény, éles tárgyak, például pénzérmék, biztosítótűk, szögek, csavarok vagy kövek kárt tehetnek a berendezésben.

Ne szárítson a berendezésben nagy kapcsokkal, gombokkal vagy egyéb nehéz fémtárggyal (cipzárok, kapcsok, fűzőlyukak, gombtakarók) ellátott ruhadarabokat. Szükség esetén a kis méretű és könnyű ruhadarabokhoz, mint például szövetövekhez, madzagokhoz vagy melltartókhoz, melyek a folyamat közben feloldódhatnak vagy eltörhetnek, használjon mosóhálót.

A szárítógéphez való illatosító kendők kompatibilisek ezzel a modellel, használatuk pedig javasolt a szárítógép teljesítményének növelése érdekében.

Az illatosító kendők a szárítási program során kialakuló elektrosztatikus feltöltődés csökkentését is elősegíthetik. Az elektromosság a mosnivaló és akár a berendezés károsodásához is vezethet.

Ne használja a szárítót veszélyes porok, így szénpor, búzaliszt stb. közelében.

- Ez áramütést, tüzet vagy robbanást okozhat.

A berendezést tilos gyúlékony tárgyak közelében elhelyezni.

- Ez a berendezésben levő mérgező gázok felszabadulását és a szárítógép részeinek károsodását eredményezheti, illetve áramütést, tüzet vagy robbanást okozhat.
- A berendezést tilos zárható ajtók stb. mögött elhelyezni.

A szárítási folyamat után közvetlenül ne érintse meg a berendezést.

- A szárítógép forró, így égési sérülést okozhat.





Fluortartalmú üvegházhatású gázokat tartalmaz.

Hermetikusan zárt berendezés.

A gázokat ne engedje ki a levegőbe.

Hűtőközeg (típusa): R-134a (GWP = 1430)

Hűtőközeg (töltés)

- DV**TA2**** : 0,43kg, 0,615tCO₂e
- DV**TA0**** : 0,37kg, 0,529tCO₂e

A tisztításra vonatkozó fontos figyelmeztetések

FIGYELMEZTETÉS

Ne tisztítsa a berendezést úgy, hogy közvetlenül vizet permetez rá.

Ne használjon benzint, hígítót vagy alkoholt a berendezés tisztításához.

- Ez elszíneződést, eldeformálódást, károsodást, áramütést vagy tüzet okozhat.

Tisztítás vagy karbantartás előtt húzza ki a berendezést a hálózati aljzatból.

- Ennek elmulasztása áramütést vagy tüzet okozhat.

A szárítógép használata előtt és után tisztítsa ki a szűrőegységet.

Rendszeresen tisztítsa meg a berendezés külsejét. Ehhez kérje a hivatalos szerviz munkatársainak segítségét.

Havonta egyszer egy puha kefével vagy egy porszívóval tisztítsa meg a hőcserélőt.

Kézzel ne érjen a hőcserélőhöz. Ellenkező esetben megsérülhet.

A szárítógép belsejét rendszeresen tisztíttassa ki a hivatalos szerviz munkatársaival.



Biztonsági tudnivalók

A WEEE-jelzéssel kapcsolatos utasítások



A termék hulladékba helyezésének módszere (WEEE – Elektromos és elektronikus berendezések hulladékai)

(A szelektív gyűjtő rendszerekkel rendelkező országokban használható)

Ez a jelzés a terméken, tartozékain vagy dokumentációján arra utal, hogy hasznos élettartama végén a terméket és elektronikus tartozékait (pl. töltőegység, fejhallgató, USB kábel) nem szabad a háztartási hulladékkal együtt kidobni. A szabálytalan hulladékba helyezés által okozott környezet- és egészségkárosodás megelőzése érdekében ezeket a tárgyakat különítse el a többi hulladéktól, és felelősségteljesen gondoskodjon az újrahasznosításukról az anyagi erőforrások fenntartható újrafelhasználásának elősegítése érdekében.

A háztartási felhasználók a termék forgalmazójától vagy a helyi önkormányzati szervektől kérjenek tanácsot arra vonatkozóan, hová és hogyan vihetik el az elhasznált termékeket a környezetvédelmi szempontból biztonságos újrahasznosítás céljából.

Az üzleti felhasználók lépjenek kapcsolatba szállítójukkal, és vizsgálják meg az adásvételi szerződés feltételeit. Ezt a terméket és tartozékait nem szabad az egyéb közületi hulladékkal együtt kezelni.

További információkért a Samsung környezetvédelmi kötelezettségvállalásairól és termékszabályozási kötelezettségeiről, pl. REACH, WEEE vagy elemek, látogasson el fenntarthatóság oldalunkra a www.samsung.com címen.

Üzembe helyezés

A csomag tartalma

Körültekintően csomagolja ki a szárítógépet. A csomagolóanyagokat gyermekektől tartsa távol. Az alábbi képen látható összetevők és azok helyei eltérhetnek az Ön szárítógépén lévőtől. A beszerelés előtt győződjön meg róla, hogy a szárítógép felsorolt alkatrészei közül egy sem hiányzik. Ha a szárítógép és/vagy valamilyen alkatrésze megsérült vagy hiányzik, vegye fel a kapcsolatot a legközelebbi Samsung ügyfélszolgálattal.

A szárítógép áttekintése

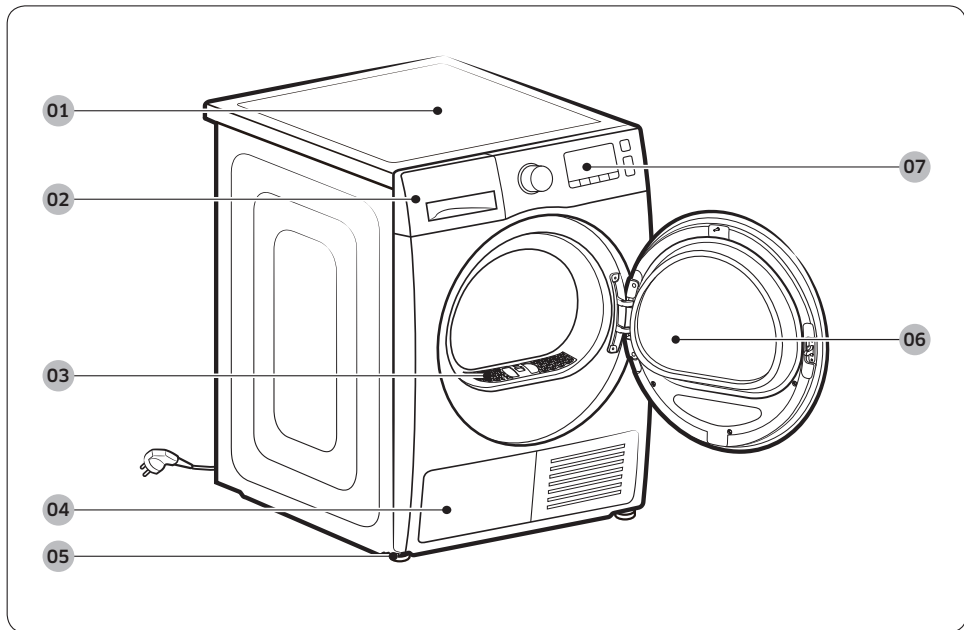

01 Fedél

02 Víztartály

03 Piheszűrő

04 Hőcserélő

05 Szintező láb

06 Ajtó

07 Vezérlőpanel

Üzembe helyezés

Tartozékok (mellékelve)

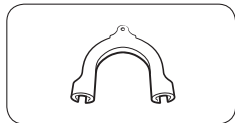

Csővezető

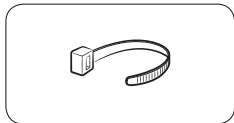

Kábelrögzítő

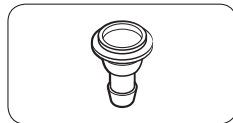

Csőcsatlakozó

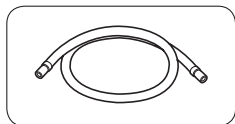

Hosszú kifolyótömlő
(2m)

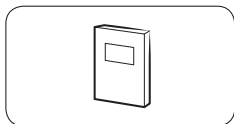

Használati útmutató

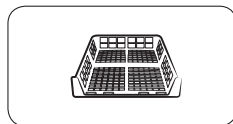

Szárítókosár (csak
bizonyos típusok esetén)

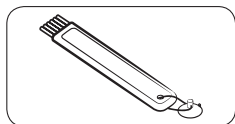

Tisztítókefe

Tartozékok (nem mellékelve)

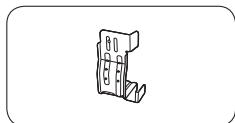

Szárítógéptartó keret
készlet
(SK-DH, SK-DA, SKK-DF)

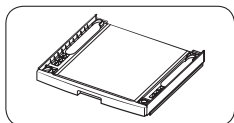

Szárítógéptartó készlet
(SKK-DD, SKK-DDX)

MEGJEGYZÉS

- A szárítógéptartó készlet segítségével a szárítógépet egy mosógép tetejére helyezheti. Ne feledje, hogy a szárítógéptartó készlet csak Samsung mosógépekkel és szárítógépekkel használható. A szárítógéptartó keret készlet (SK-DH, SK-DA, SKK-DF), illetve a szárítógéptartó készlet (SKK-DD, SKK-DDX) megvásárlásához vegye fel a kapcsolatot a Samsung szervizközponttal vagy a helyi forgalmazóval. A szárítógéptartó készlet mosógépmodellenként eltérő.
- A szárítógép mosógépre helyezésének leírásáért tekintse meg a szárítógéptartó készlet használati útmutatóját.
- A szárítógéptartó készlet modellfüggő elérhetőségével kapcsolatban tekintse meg a szárítógéptartó készlet használati útmutatóját.

Üzembe helyezés

Üzembe helyezés követelményei

MEGJEGYZÉS

A szárítógépet csak szakképzett személy helyezheti üzembe. Ha a gyenge minőségű vagy hibás üzembe helyezés miatt szükségessé válik a szárítógép szervizelése, akkor ez a tulajdonos felelőssége, és érvénytelenítheti a garanciát. Tartsa meg az útmutatót későbbi használatra.

FIGYELMEZTETÉS

- Csak a szárítógép üzembe helyezését követően csatlakoztassa a tápkábelt a falı aljzathoz.
- A szárítógép mozgatásához legalább két ember segítségét kérje.
- Ne hagyja, hogy gyermekek vagy háziállatok játsszanak a szárítógépen, annak belsejében vagy környékén. Folyamatos felügyelet szükséges.
- A csomagolóanyagokat gyermekektől tartsa távol.
- A sérült tápkábelt vagy csatlakozót ne próbálja meg kicserélni. Hagyja, hogy a sérült tápkábelt vagy csatlakozót a Samsung technikus a vagy egy szakképzett személy cserélje ki.
- Ne próbálja önállóan megjavítani, szétszerelni vagy átalakítani a szárítógépet. Bármilyen javítási művelettel kapcsolatban forduljon segítségért a legközelebbi Samsung szervizközponthoz.
- Távolítsa el a már nem használt berendezések ajtaját/fedelét, hogy így elkerülje a gyerekek esetleges fulladásának veszélyét.
- Ha a szárítógépből furcsa hang hallható, égett szag érezhető vagy füst száll fel, azonnal szakítsa meg az áramellátást, és lépjen kapcsolatba a legközelebbi Samsung szervizközponttal.
- Használat közben ne húzza ki a szárítógép tápkábelét.
- Ne helyezzen gyúlékony anyagokat a szárítógép közelébe.



Az üzembe helyezés helyére vonatkozó követelmények

Egy vízszintes, nagy teherbírású felületet válasszon, mely ellenáll a rezgéseknek is. Olyan helyet válasszon, ahol egy földelt, 3 ágú hálózati aljzat könnyen elérhető.

FIGYELMEZTETÉS

- A szárítógépet csak beltéren használja.
- Ne állítsa a szárítógépet időjárás körülményeknek kitett helyre.
- Ne szerelje be olyan helyre, ahol a hőmérséklet 5 °C alá süllyedhet vagy 35 °C fölé emelkedhet.
- Ne szerelje be olyan helyre, ahol gázszivárgás fordulhat elő.
- Ne torlaszolja el a szárítógép elején található levegőbeszívó nyílást.

Beépítés fülkébe vagy beépített szekrénybe

Fülkébe vagy szekrénybe történő beépítéskor a szárítógép körül minimum a következő távolságokat hagyja szabadon:

Oldalt	Felül	Elöl	Hátul
25 mm	25 mm	490 mm	51 mm

Ha a szárítógépet egy mosógéppel együtt szereli be, a fülke vagy a beépített szekrény elejében legalább 490 mm-nyi szabad levegőteret kell hagynia.

Az áramellátással és földeléssel kapcsolatos követelmények

- A szárítógép üzemeltetéséhez 220–240 V-os, 50 Hz-es váltóáramú tápellátás szükséges.
- A szárítógépet megfelelően le kell földelni. A szárítógép meghibásodásakor a földelés csökkenti az áramütés veszélyét, mert biztosítja az elektromos áram számára a legkisebb ellenállású útvonalat. A szárítógép egy 3 ágú csatlakozóval ellátott, földelt tápkábellel kerül kiszállításra. A tápkábelt egy, a helyi előírásoknak megfelelően beszerelt és földelt hálózati aljzathoz kell csatlakoztatni.



Üzembe helyezés

- Ha az áramellátással és földeléssel kapcsolatban bármilyen kérdése merülne fel, lépjen kapcsolatba a Samsung vállalattal vagy egy szakképzett villanyszerelővel.

FIGYELMEZTETÉS

- A tápkábelt egy földelt, 3 ágú hálózati aljzathoz csatlakoztassa.
- Ne használjon sérült tápkábelt, csatlakozót, illetve sérült vagy kilazult hálózati aljzatot.
- Ne használjon adaptert, illetve hosszabbítót.
- A berendezés nem megfelelő földelése áramütést okozhat. Ha nem biztos benne, hogy a szárítógép megfelelően le van-e földelve, ellenőriztesse egy szakképzett villanyszerelővel.
- Semmilyen módon ne módosítsa a tápkábelt, a csatlakozót és a hálózati aljzatot.
- Ne csatlakoztassa a földvezetékét műanyag vízvezetékcsövekhez, gázcsövekhez vagy melegvízcsövekhez.

Szintezés

A szárítógép üzembe helyezése előtt mindenképp olvassa el a következő részt a 20. oldalon: **Üzembe helyezés követelményei**. Vegye figyelembe, hogy a következő utasítások kifolyótömlő nélküli beszerelésre vonatkoznak. A kifolyótömlővel történő beszereléshez tekintse meg a következő fejezetet: **Kifolyótömlő (ha szükséges)**. Kényelmi okokból ajánlott a szárítógépet a mosógép mellé telepíteni.

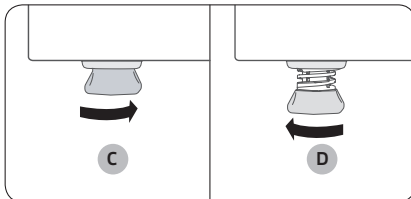
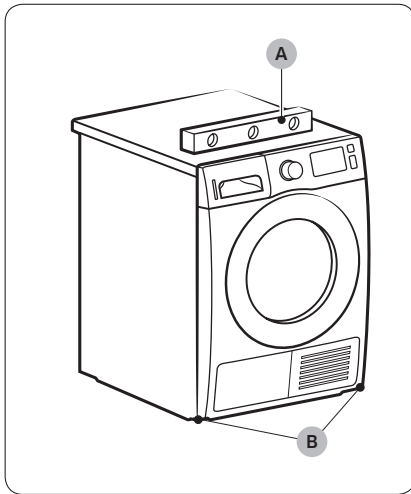

1. Óvatosan csúsztassa a szárítógépet a kívánt helyre.
2. Egy vízmérték (A) segítségével mérje meg oldalirányba és előre-hátra is, hogy a szárítógép vízszintes-e.
3. Ha a berendezés nem vízszintes, a szintezőlábakkal (B) állítsa vízszintesbe. A lábat az óramutató járásával ellentétes irányba forgatva tekeri be. Az óramutató járásával megegyező irányba forgatva tekeri ki.
4. Miután a szárítógépet vízszintesbe állította, győződjön meg róla, hogy stabilan áll-e a padlón.
5. Csatlakoztassa a tápkábelt egy hálózati aljzathoz.

MEGJEGYZÉS

- A szárítógépet az elülső és a hátsó lábak segítségével szintezheti.
- Ha a szárítógépet azonos szintbe szeretné állítani a mosógéppel, a szintezőlábakat az óramutató járásával ellentétes irányba forgatva tekerje teljesen be (C), majd az óramutató járásával megegyező irányba forgatva tekerje ki (D).
- Csak a szükséges mértékig tekerje ki a szintezőlábakat. Ha a szükségesnél jobban kitekeri a lábakat, a szárítógép rezegni fog.

Üzembe helyezés

Kifolyótömlő (ha szükséges)

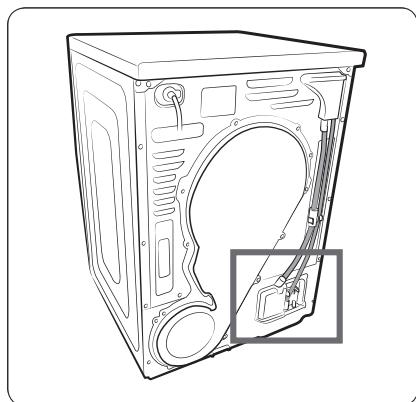

A szárítógép egy beépített víztartállyal rendelkezik. Ha azonban nem szeretné a víztartályt használni, beszerelheti a kifolyótömlőt. A mellékelt tartozéktömlő (hosszú kifolyótömlő) használható a kifolyótömlő meghosszabbítására.

1. Vegye ki a kifolyótömlőt az (A) lyukból, és illessze a (B) lyukba.

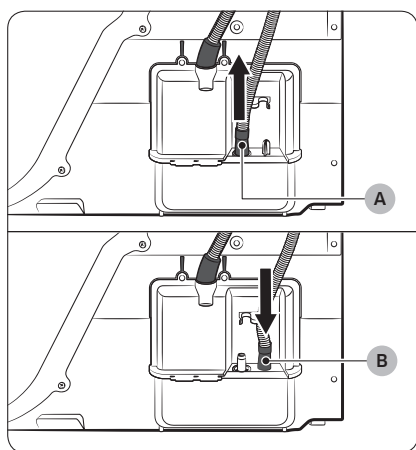

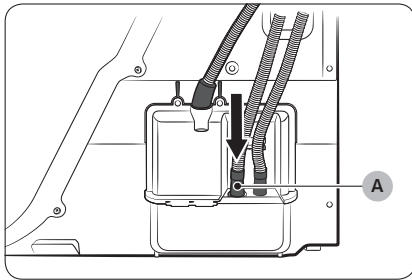

2. A tartozéktömlő (hosszú kifolyótömlő) egyik végét illesse az (A) lyukba.
3. A tartozéktömlő másik végét (kimenet) a következő módok egyikével illesse a leeresztőrendszerbe:

A mosdókagyló fölött:

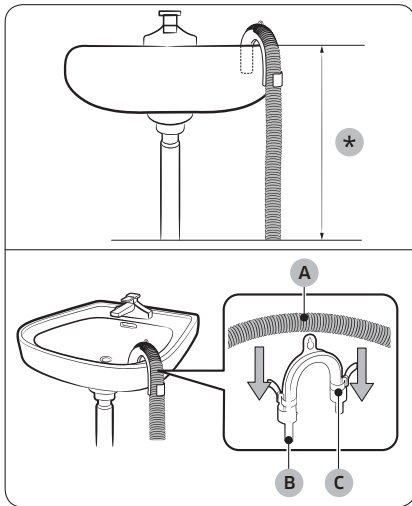

1. A tartozéktömlő másik végét a szárító aljától legfeljebb 90 cm (*) magasságban helyezze el.
2. Ha a tartozéktömlőt meg kell hajlítani, használja a mellékelt műanyag csővezetőt (B), majd egy kampóval rögzítse a falhoz vagy egy darab madzaggal a csaptelephez. Illesse össze a kifolyótömlőt (A) és a csővezetőt (B), majd a kábelrögzítővel (C) rögzítse őket.
3. A kondenzvíz leeresztéséhez csatlakoztassa a tartozéktömlőt (hosszú kifolyótömlőt) közvetlenül a lefolyóhoz.

⚠ VIGYÁZAT

A kifolyótömlőt ne hosszabbítsa meg. A csatlakoztatási pontnál szivároghat a víz. Használja a hosszú kifolyótömlőt.

Üzembe helyezés

A mosdókagyló lefolyócsövének használata esetén:

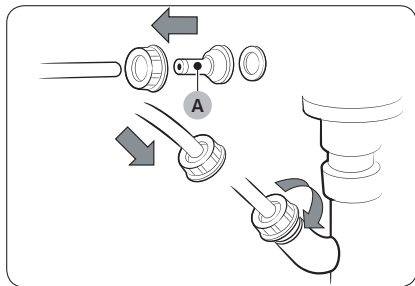

1. Szerelje össze a csőcsatlakozót (A), és az ábrán látható módon csatlakoztassa a tartozéktömlő végéhez.

VIGYÁZAT

A szivárgás elkerülése érdekében szorosan csatlakoztassa a tömlőt és a csatlakozót.

2. A csőadaptert csatlakoztassa közvetlenül a mosdókagyló lefolyócsövéhez.



Üzembe helyezési ellenőrzőlista

- A szárítógép egy megfelelően földelt hálózati aljzathoz lett csatlakoztatva.
- Az összes csomagolóanyagot eltávolította, és a megfelelő módon a hulladékgyűjtőbe helyezte.
- A szárítógép vízszintes és stabilan áll a padlón.
- Indítsa el a szárítógépet, hogy az megfelelően fut-e, melegít-e és le is áll-e.
- Futtasson egy  TIME DRY (IDŐZÍTETT SZÁRÍTÁS) programot 20 percig, és figyelje, hogy megjelenik-e a HC információs kód. Ha megjelenik, vegye fel a kapcsolatot a helyi szervizközponttal.
- Az üzembe helyezést követően a szárítógép használatba vétele előtt ajánlott 1 órát várni.

A szárítógép használata előtt

- Győződjön meg róla, hogy semmilyen tartozék nem maradt a dob belsejében.
- A tápkábelt közvetlenül a szárítógép használata előtt csatlakoztassa a hálózati aljzathoz.
- Ügyeljen arra, hogy semmi ne torlaszolja a szárítógép elején található levegőbeszívó nyílás rácsát.
- Ne helyezzen gyúlékony tárgyakat a szárítógép közelébe, a környezetét pedig tartsa tisztán.
- A szárítógépnek vízszintesen kell állnia a talajon.
- Ne távolítsa el a szárítógép szintezőlábait. Azok tartják a berendezést a talajhoz viszonyítva vízszintes helyzetben.



Üzembe helyezés

Az ajtó nyitási irányának megfordítása (csak a DV**TA***A* / DV**TA***T* modellek esetében)

Előfordulhat, hogy a beszerelés helye, illetve egyéni igények miatt meg szeretné fordítani az ajtó nyitásának irányát.

⚠ FIGYELMEZTETÉS

Az ajtó nyitási irányának megfordítását csak szakképzett személy végezheti el.

Üzembe helyezés

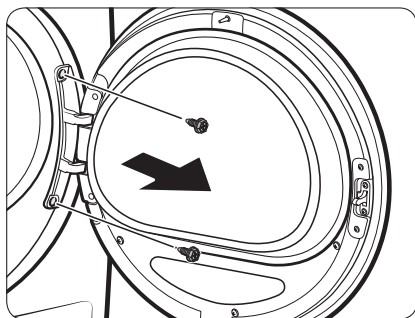

1. Nyissa ki az ajtót, és lazítsa meg a zsanéron található két csavart. Az ajtót két kézzel fogva, óvatosan emelje meg, hogy eltávolíthassa.

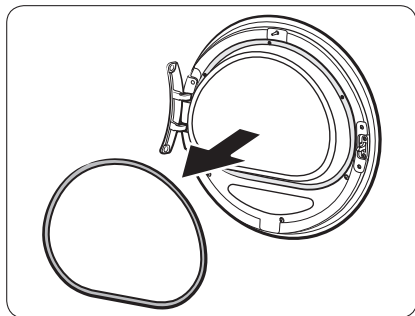

2. Egy vékony tárggyal távolítsa el az ajtó tömítést.

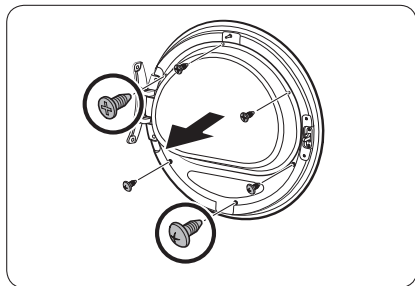

3. Távolítsa el a felső és alsó 3-3 csavart az üvegtartóból.

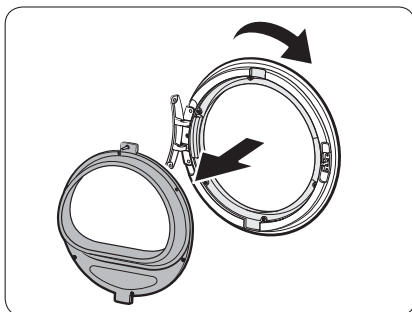

4. Távolítsa el az üvegtartót, majd forgassa el 180 fokkal az ajtó fedelét.

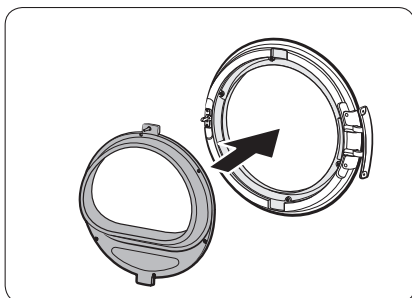

5. Szerelje vissza az üvegtartót az új helyzetben. Győződjön meg róla, hogy a zsanér az ábrán látható irányba áll.

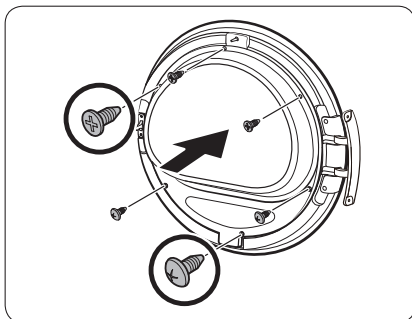

6. Húzza meg az üvegtartó felső 3 és alsó 3 csavarját.

MEGJEGYZÉS

A csavarok formája eltérő. Győződjön meg róla, hogy a csavarokat a megfelelő helyre tette vissza.

Üzembe helyezés

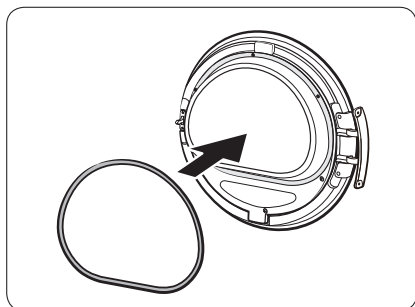

7. A megfelelő helyzetben szerelje vissza az ajtó tömítést.

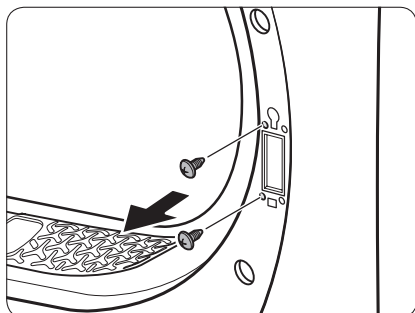

8. Távolítsa el a zsanér eltávolítása után visszamaradt 2 csavart.

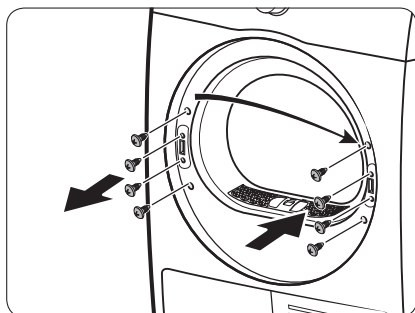

9. Távolítsa el a 4 csavart az ajtózárból. Távolítsa el az ajtózárat, majd illessze vissza a szemközti oldalra.

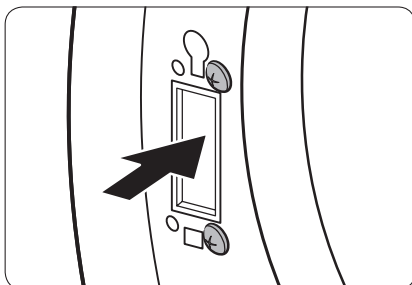

10. Húzza meg a 8. lépés során a pánt keretéből eltávolított 2 csavart a szemközti oldalon. Ne feledje, hogy a keret jobb oldali (jobb felső és jobb alsó) furataiba kell behelyezni őket.

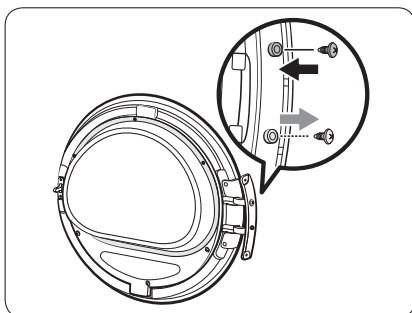

11. Távolítsa el a csavart az ajtópánt aljából, majd rögzítse azt az ajtópánt tetején.

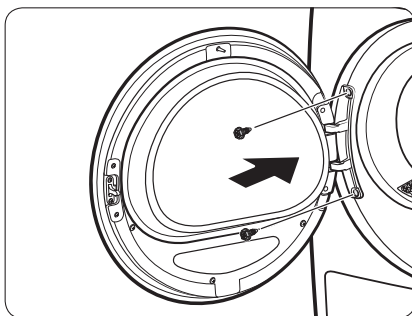

12. Helyezze a zsanért az ellenkező oldalra, és a 2 csavar meghúzásával erősítse az ajtót a szárítógéphez.

MEGJEGYZÉS

Ha az ajtót vissza szeretné szerelni az eredeti állapotába, ismételje meg a lépéseket. Ne feledje, hogy az ajtó, a zsanér és egyéb alkatrészek a lépésekben leírtakhoz képest az ellenkező oldalon lesznek.

Használat

Vezérlőpanel

DV9*TA*****/DV8*TA*****

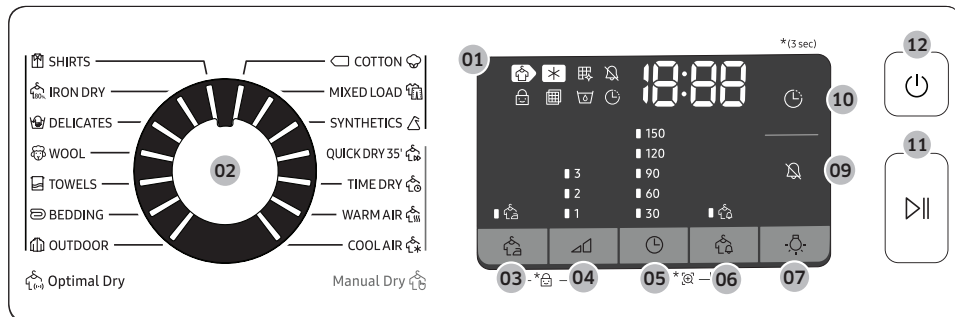

DV7*TA*****

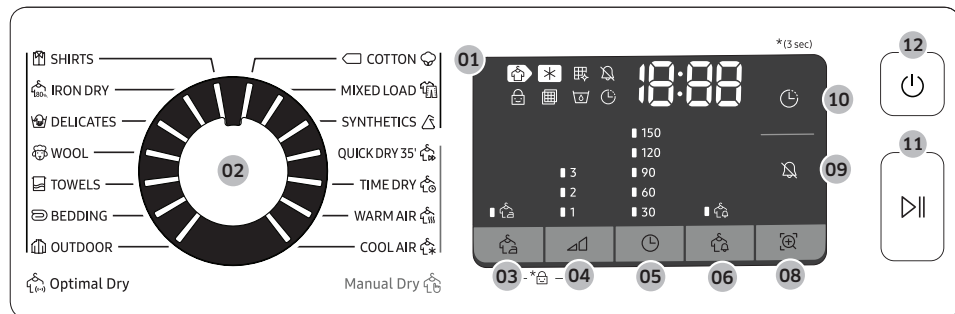





















<p>01 Digitális grafikus kijelző</p>	<p>Megjeleníti a programokkal kapcsolatos összes információt, beleértve a program idejét, az információkódokat és a szárítógép állapotát is. Az állapotokkal kapcsolatban tekintse meg az alábbi táblázatot.</p> <table border="1" data-bbox="395 406 1078 824"> <tr> <td data-bbox="395 406 487 462"></td> <td data-bbox="487 406 740 462">Szárítás</td> <td data-bbox="740 406 832 462">*</td> <td data-bbox="832 406 1078 462">Hűtés</td> </tr> <tr> <td data-bbox="395 462 487 539"></td> <td data-bbox="487 462 740 539">Hőcserélő-tisztítási riasztás</td> <td data-bbox="740 462 832 539"></td> <td data-bbox="832 462 1078 539">Hang be-/kikapcsolása</td> </tr> <tr> <td data-bbox="395 539 487 616"></td> <td data-bbox="487 539 740 616">Gyermekzár</td> <td data-bbox="740 539 832 616"></td> <td data-bbox="832 539 1078 616">Szűrőellenőrzési riasztás</td> </tr> <tr> <td data-bbox="395 616 487 693"></td> <td data-bbox="487 616 740 693">A víztartály megtelt</td> <td data-bbox="740 616 832 693"></td> <td data-bbox="832 616 1078 693">Késleltetett befejezés</td> </tr> <tr> <td data-bbox="395 693 487 770"></td> <td data-bbox="487 693 740 770">Gyűrődésmegelőzés</td> <td data-bbox="740 693 832 770"></td> <td data-bbox="832 693 1078 770">Figyelmeztetés nedvességre</td> </tr> <tr> <td data-bbox="395 770 487 824"></td> <td data-bbox="487 770 740 824">Smart Check</td> <td data-bbox="740 770 832 824"></td> <td data-bbox="832 770 1078 824"></td> </tr> </table>		Szárítás	*	Hűtés		Hőcserélő-tisztítási riasztás		Hang be-/kikapcsolása		Gyermekzár		Szűrőellenőrzési riasztás		A víztartály megtelt		Késleltetett befejezés		Gyűrődésmegelőzés		Figyelmeztetés nedvességre		Smart Check		
	Szárítás	*	Hűtés																						
	Hőcserélő-tisztítási riasztás		Hang be-/kikapcsolása																						
	Gyermekzár		Szűrőellenőrzési riasztás																						
	A víztartály megtelt		Késleltetett befejezés																						
	Gyűrődésmegelőzés		Figyelmeztetés nedvességre																						
	Smart Check																								
<p>02 Programválasztó</p>	<p>Válasszon egy programot a tárcsával. Az elérhető programokkal kapcsolatban tekintse meg a következő részt a 35. oldalon: Programok áttekintése.</p>																								
<p>03 Gyűrődésmegelőzés</p>	<p>Az opció kiválasztásakor a gyűrődések csökkentése érdekében a szárítógép a program végén körülbelül 3 órán át megszakításokkal forgatja a ruhákat. A kijelzőn egy nagy kör jelenik meg, a dob pedig megszakításokkal forog. Az opció kiválasztásához nyomja meg a Gyűrődésmegelőzés gombot. A megfelelő visszajelző lámpa világítani kezd.</p>																								
<p>04 Szárítás foka</p>	<p>A SHIRTS (INGEK), COTTON (PAMUT) MIXED LOAD (VEGYESTÖLTET) és SYNTHETICS (MŰSZÁLAS) programok esetében ezzel a gombbal választhatja ki a szárítás mértékét. A szárítás fokát három szint közül (1–3) választhatja ki. Az 1. szint a részben száraz ruhákhoz használható, melyeket fektetve vagy függesztve kell szárítani. A 3. szint a legerősebb, és a nagyobb töltetek szárításához használható.</p>																								



Használat

<p>05  Idő</p>	<p>A gomb megnyomásával állíthatja be a  TIME DRY (IDŐZÍTETT SZÁRÍTÁS),  WARM AIR (MELEG LEVEGŐ) és  COOL AIR (HIDEG LEVEGŐ) programok idejét.</p> <p>A következő beállítási lehetőségek (mértékegység: perc) állnak rendelkezésre: 30, 60, 90, 120 és 150.</p> <ul style="list-style-type: none"> • 120 és 150 perces beállítás nem érhető el a  WARM AIR (MELEG LEVEGŐ) és a  COOL AIR (HIDEG LEVEGŐ) programok esetében. • A pontos szárítási idő függ a töltet nedvességtartalmától.
<p>06  Figyelmeztetés nedvességre</p>	<p>Ez a riasztás csak a  SHIRTS (INGEK),  COTTON (PAMUT)  MIXED LOAD (VEGYESTÖLTET) és  SYNTHETICS (MŰSZÁLAS) programoknál érhető el. Ha a töltet vegyes anyagokat tartalmaz, a Figyelmeztetés nedvességre jelző  villogni kezd, amikor a töltet átlagos szárazsága elérte a 80 %-ot. Ily módon kivetheti azokat a ruhákat, amelyeket nem szeretne teljes mértékben megszáritani, vagy amelyek gyorsan megszáradnak, majd a többi ruhát tovább száríthatja.</p>
<p>07  Lámpa (DV9*TA*****/DV8*TA*****)</p>	<p>A gomb megnyomásával be-, illetve kikapcsolhatja a belső lámpát. A lámpa a bekapcsolást követően 2 percig világít, majd automatikusan kikapcsol.</p>
<p>08  Smart Check (DV7*TA*****)</p>	<p>Ha a szárítógép hibát észlelt, a Smart Check funkcióval okostelefonján keresztül ellenőrizheti a szárítógép állapotát.</p>
<p>09  Hang be-/kikapcsolása</p>	<p>A gomb megnyomásával be-, illetve kikapcsolhatja a riasztást. A hangbeállítás a szárítógép kikapcsolása után is megmarad.</p>
<p>10  Késleltetett befejezés</p>	<p>1 órás lépésközzel akár 24 órára előre is beállíthatja, hogy a kiválasztott program mikor fejeződjön be.</p>
<p>11  Indítás/Szünet (Tartsa nyomva az indításhoz)</p>	<p>A gomb megnyomásával elindíthat vagy szüneteltethet egy programot. Ha a szárítógép üzemel, a gomb egyszeri megnyomásával szüneteltetheti az adott programot. A folytatáshoz csak nyomja meg újra.</p>
<p>12  Be-/Kikapcsolás</p>	<p>A gomb megnyomásával be-, illetve kikapcsolhatja a szárítógépet. Ha a szárítógép bekapcsolását követően 10 percig más gombot nem nyom meg, a szárítógép automatikusan kikapcsol.</p>









Programok áttekintése

Optimal Dry (Optimális szárítás) 

Program	Leírás	Maximális töltet (kg)
 SHIRTS (INGEK)	Gyorsan száradó ruhákhoz, például ingekhez.	2
 IRON DRY (VASALÁSSZÁRAZ)	Ez a program a szárítási folyamatot a vasalásra legalkalmasabb nedvességi állapotnál hagyja abba.	4
 DELICATES (KÍMÉLŐ MOSÁS)	Érzékeny ruhaneműkhöz, például fehéreneműkhöz.	2
 WOOL (GYAPJÚ)	Csak géppel mosható és centrifugázható gyapjúhoz. A legjobb eredmény elérése érdekében szárítás előtt fordítsa ki a ruhákat.	1
 TOWELS (TÖRÖLKÖZŐK)	Törölközőkhöz és hasonló ruhaneműkhöz.	4
 BEDDING (ÁGYNEMŰK)	Nagy méretű darabokhoz, például plédokhoz, lepedőkhöz, ágytakarókhöz és vékony paplanokhoz.	2
 OUTDOOR (SZABADTÉRI SPORTRUHÁZAT)	Szabadtéri ruházatokhoz, mint például sí- és hegymászó ruhákhoz, valamint olyan anyagokhoz, mint például spandex, sztrecs és mikroszál. Ezt a programot akkor ajánlott használni, ha a ruhákat a mosógép OUTDOOR (SZABADTÉRI SPORTRUHÁZAT) programjával mosta.	2
 COTTON (PAMUT) 	Könnyű pamut ruhadarabokhoz, ágyneműkhöz, terítőkhöz, alsóneműkhöz, törölközőkhöz és ingekhez.	MAX
 MIXED LOAD (VEGYESTÖLTET)	Pamut és műszálas ruhaneműket is tartalmazó töltetekhez.	MAX
 SYNTHETICS (MŰSZÁLAS)	Enyhén szennyezett blúzokhoz és ingekhez, melyek poliészterből (diolén, trevira), poliamidból (perlon, nylon) vagy más hasonló anyagból készültek.	4

Használat

Manual Dry (Manuális szárítás)















Program	Leírás	Maximális töltet (kg)
 QUICK DRY 35' (35 PERCES GYORSSZÁRÍTÁS)	Könnyű, műszálas pamutból készült vagy gyors szárítást igénylő ruhaneműkhöz. Az alapértelmezett szárítási idő 35 perc.	1
 TIME DRY (IDŐZÍTETT SZÁRÍTÁS)	Beállíthatja a szárítás kívánt időtartamát. <ol style="list-style-type: none">1. Fordítsa a Programválasztó gombot a  TIME DRY (IDŐZÍTETT SZÁRÍTÁS) állásba.2. A szárítási idő beállításához nyomja meg a  Idő gombot. Az időt 30 és 150 perc között állíthatja be. A Idő gomb megnyomásával 30 perces lépésközökben váltogathat az elérhető opciók között. <p> MEGJEGYZÉS</p> A program tényleges ideje a ruhaneműk szárazságától függ.	-
 WARM AIR (MELEG LEVEGŐ)	Kis méretű, előszárított ruhákhoz. A szárítási idő alapértelmezetten 30 perc. Időzített program bármilyen anyaghoz, kivéve a gyapjút és a selymet. Enyhén nedves vagy előszárított ruhaneműk szárításához. A több rétegű, vastag, nem azonnal száradó ruhaneműk szárításához is megfelelő. <p> MEGJEGYZÉS</p> Ez a program ideális gyapjú ruhaneműk, edzőcipők és puha játékok szárítására. Ezeket csak a gyapjú ruhaneműkhöz használandó kosárban szárítsa.	-
 COOL AIR (HIDEG LEVEGŐ)	Bármilyen anyaghoz. A régen viselt ruhadarabok felfrissítéséhez vagy átszellőztetéséhez.	-

Programtáblázat









MEGJEGYZÉS

A legjobb eredmény elérése érdekében kövesse az egyes szárítási programokhoz megadott töltetméretet.

- Nagy töltet: A dobot körülbelül $\frac{3}{4}$ -ig töltsze meg. Ennél több ruhaneműt ne tegyen a dobba, mert a ruháknak szabadon kell forogniuk.
- Közepes töltet: A dobot körülbelül $\frac{1}{2}$ -ig töltsze meg.
- Kis töltet: A dobba 3–5 ruhadarabot tegyen, melyek a dobot legfeljebb $\frac{1}{4}$ -ig töltik meg.

Program	Ajánlott ruhaneműk	Töltet mérete	Szárítás foka
 SHIRTS (INGEK)	Pamutból, lenvászonból, műszálból vagy kevert anyagból készült vasalásmentes ingek és blúzok.	2 	Elérhető
 IRON DRY (VASALÁSSZÁRAZ)	Ez a program a szárítási folyamatot a vasalásra legalkalmasabb nedvességi állapotnál hagyja abba.	4 	Nem érhető el
 DELICATES (KÍMÉLŐ MOSÁS)	Selyemből, illetve finom anyagokból készült ruhaneműk és fehéreneműk.	2 	Nem érhető el
 WOOL (GYAPJÚ)	Csak géppel mosható és centrifugázható gyapjúhoz.	1 	Nem érhető el
 TOWELS (TÖRÖLKÖZŐK)	Törölközőkhöz és hasonló ruhaneműkhöz.	4 	Nem érhető el
 BEDDING (ÁGYNEMŰK)	Nagy méretű darabokhoz, például plédekhez, lepedőkhöz, ágytakarókhöz és vékony paplanokhoz.	2 	Nem érhető el
 OUTDOOR (SZABADTÉRI SPORTRUHÁZAT)	Szabadtéri ruházatokhoz, mint például sí- és hegymászó ruhákhoz, valamint olyan anyagokhoz, mint például spandex, sztreccs és mikroszál.	2 	Nem érhető el
 COTTON (PAMUT)	Könnyű pamut ruhadarabokhoz, ágyneműkhöz, terítőkhöz, alsóneműkhöz, törölközőkhöz és ingekhez.	MAX	Elérhető

Használat

Program	Ajánlott ruhaneműk	Töltet mérete	Szárítás foka
 MIXED LOAD (VEGYESTÖLTET)	Pamut és műszál as ruhaneműket is tartalmazó töltetekhez.	MAX	Elérhető
 SYNTHETICS (MŰSZÁLAS)	Műszálból és kevert anyagból készült ruhaneműk.	4 	Elérhető
 QUICK DRY 35' (35 PERCES GYORSSZÁRÍTÁS)	Műszálból és puha pamutból készült ruhaneműk.	1 	Nem érhető el
 TIME DRY (IDŐZÍTETT SZÁRÍTÁS)	Bármilyen anyaghoz. Időzített program.	-	Nem érhető el
 WARM AIR (MELEG LEVEGŐ)	Kis méretű és nedves ruhaneműk, valamint hóvel történő szárításnak ellenálló mindennapi használati tárgyak.	-	Nem érhető el
 COOL AIR (HIDEG LEVEGŐ)	Bármilyen anyaghoz. A régen viselt ruhadarabok felfrissítéséhez vagy átszellőztetéséhez.	-	Nem érhető el



Az első lépések

Az indítás egyszerű lépései

1. Nyomja meg a Be-/Kikapcsolás gombot a szárítógép bekapcsolásához.
2. Tegye a ruhákat a szárítógépbe, és zárja be az ajtót.
3. A Programválasztó elforgatásával válassza ki a programot.
4. Szükség esetén módosítsa a program a beállításait (Szárítás foka és Idő).
5. Válassza ki a kívánt beállításokat és funkciókat. (Gyűrődésmegelőzés, Lámpa, Figyelmeztetés nedvességre és/vagy Késleltetett befejezés).
6. Tartsa nyomva a Indítás/Szünet (Tartsa nyomva az indításhoz) gombot. A szárítógép visszajelző lámpái világítani kezdenek, valamint a kijelzőn megjelenik a program becsült ideje.

MEGJEGYZÉS

Az elérhető beállítások és funkciók programonként eltérőek.

Program módosítása működés közben

1. Nyomja meg a Indítás/Szünet (Tartsa nyomva az indításhoz) gombot a művelet leállításához.
2. Válasszon ki egy másik programot.
3. Az új program elindításához tartsa nyomva a Indítás/Szünet (Tartsa nyomva az indításhoz) gombot.

Válogatás és töltés

- A szárítógépbe egyszerre csak egy mosási töltetet helyezzen.
- Ne keverje a nehéz és könnyű ruhaneműket.
- Ha csak egy-két ruhaneműt szárít, a szárítás hatékonyságának növelése érdekében helyezzen egy száraz törölközőt a töltetbe.
- A legjobb eredmény elérése érdekében bogyozza ki a ruhákat, mielőtt a szárítógépbe helyezi őket.
- Ha túl sok ruhát helyez a dobba, akkor gátolja azok forgását, így a szárítás egyenetlen lesz és a ruhákon gyűrődések keletkeznek.
- Kerülje a gyapjúból készült, valamint üvegszál tartalmazó darabok szárítását, hacsak az anyagkezelési címke másképp nem rendelkezik.
- Mosatlan ruhadarabokat ne szárítson.
- Olajjal, alkohollal, gázolajjal stb. szennyezett ruhákat ne szárítson.





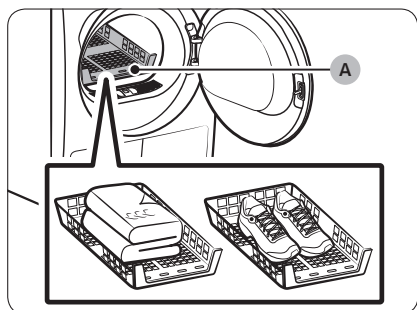
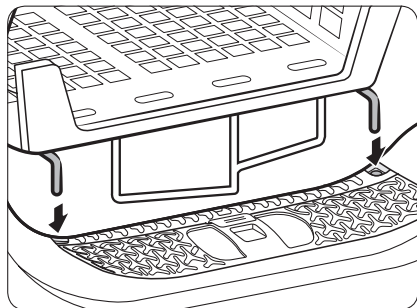

Használat

Szárítókosár (csak bizonyos típusok esetén)

A szárítandó ruhadarabok nedvességének és súlyának megfelelően beállíthatja a szárítási időt, amely akár 150 perc is lehet. Ha a ruhákat szárítókosárral szárítja, ajánlott a  TIME DRY (IDŐZÍTETT SZÁRÍTÁS) programot használnia.



A. Szárítókosár

1. Helyezze a szárítókosarat a dobba úgy, hogy az kosár elején található kampók az ajtókeret furataiba illeszkedjenek.
2. A ruhadarabokat úgy helyezze el szárítókosárban, hogy elegendő hely legyen köztük a levegő szabad áramlásához. Ruhák esetében hajtsa össze és helyezze őket a kosárba. A cipőket talppal lefelé helyezze a kosárba.
3. Csukja be az ajtót, és nyomja meg a  Be-/Kikapcsolás gombot. Válassza a  TIME DRY (IDŐZÍTETT SZÁRÍTÁS) programot, majd a szárítási idő kiválasztásához nyomja meg a  Idő gombot.
4. Tartsa nyomva a  Indítás/Szünet (Tartsa nyomva az indításhoz) gombot.

Szárítási javaslatokat

Ruhadarabok (max. 1,5 kg)	Leírás
Mosható pulóverek (hajtsa formára és fektesse a kosárba)	Ha a kosárral együtt használja a szárítót, hajtsa össze és helyezze a ruhadarabokat a kosárba, hogy megóvja őket a gyűrődéstől.
Plüssjátékok (vatta vagy poliészter töltettel)	
Plüssjátékok (szivacs töltettel)	
Habszivacs párnák	
Cipők	Szárításhoz úgy helyezze a sportcipőket a kosárba, hogy a cipőtalp nézzen lefelé.





VIGYÁZAT

- Ha forró levegővel szárítja a szivacsot, műanyagot vagy gumit tartalmazó darabokat, azok károsodhatnak és tüzet okozhatnak.
- Cipők megóvása érdekében a kosárban szárítsa őket.

Használat

Programútmutató

Szárításkor mindig kövesse az anyagkezelési címkén látható utasításokat. Ha nem talál a ruházaton anyagkezelési címkét, tekintse meg a következő táblázatot.

Ágytakarók és paplanok	<ul style="list-style-type: none">A Magas hőmérséklet-beállítást használja.
Plédek	<ul style="list-style-type: none">A legjobb eredmény elérése érdekében egyszerre csak egy plédet szárítson.
Ruhapelenkák	<ul style="list-style-type: none">A Magas hőmérséklet-beállítást használja.
Pehelytollal töltött ruhadarabok	<ul style="list-style-type: none">A szárításhoz ne használjon hőmérséklet-beállítást. Ellenkező esetben tűz keletkezhet. Kizárólag a  COOL AIR (HIDEG LEVEGŐ) programot használja.
Habszivacs (szőnyegek hátoldala, kitömött játékok stb.)	<ul style="list-style-type: none">A szárításhoz ne használjon hőmérséklet-beállítást. Ellenkező esetben tűz keletkezhet. Kizárólag a  COOL AIR (HIDEG LEVEGŐ) programot használja.
Párnák	<ul style="list-style-type: none">A forgás megkönnyítéséhez és a pihéséhez tegyen néhány száraz törülközőt a dobba.A pihefa rostjaiból készült párnákat és a habpárnákat ne szárítsa meleg levegővel. Kizárólag a  COOL AIR (HIDEG LEVEGŐ) programot használja.
Műanyagok (zuhanyfüggönyök, kerti bútorok huzata stb.)	<ul style="list-style-type: none">A  COOL AIR (HIDEG LEVEGŐ) vagy a  TIME DRY (IDŐZÍTETT SZÁRÍTÁS) programokat használja.

VIGYÁZAT



Legyen óvatos, amikor olyan darabokat szárít, amelyek nem szerepelnek a felsorolásban.



Speciális funkciók

Késleltetett befejezés

A szárítógépet beprogramozhatja, hogy a kiválasztott programot a beállított időpontban fejezze be.



1. Válassza ki a kívánt programot és funkciókat.
2. A - vagy +  Késleltetett befejezés gombok megnyomásával az időt 1 és 24 óra között, 1 órás lépésközökkel állíthatja be.
3. Tartsa nyomva a  Indítás/Szünet (Tartsa nyomva az indításhoz) gombot. A megfelelő visszajelző lámpa felvillan, majd az óra a beállított időtől elkezd visszafelé számolni.

MEGJEGYZÉS

A Késleltetett befejezés funkció törléséhez a  Be-/Kikapcsolás gombbal indítsa újra a szárítógépet.

Gyermekzár

A Gyermekzár megakadályozza, hogy a gyermekek játsszanak a szárítógéppel. A Gyermekzár aktiválásakor a  Be-/Kikapcsolás gomb kivételével az összes gomb inaktív lesz.

A Gyermekzár aktiválásához/kikapcsolásához egyidejűleg nyomja meg, és 3 másodpercig tartsa lenyomva a  Figyelmeztetés nedvességre és a Smart Control vagy a  Gyűrődésmegelőzés és a  Szárítás foka gombokat.

MEGJEGYZÉS

Ha a Gyermekzár aktív, a szárítógép ki-, majd bekapcsolásakor a Gyermekzár funkció aktív marad.

Smart Check

Ha a szárítógép hibát észlelt, a Smart Check funkcióval okostelefonján keresztül ellenőrizheti a szárítógép állapotát. Ne feledje, hogy a Smart Check funkció csak Galaxy és iPhone típusú okostelefonokkal használható.

A Smart Check funkció használatához töltsse le a **Samsung Smart Washer/Dryer** alkalmazást, majd kövesse az alábbi lépéseket.

1. Nyomja meg, és 3 másodpercig tartsa lenyomva a  Idő és a  Figyelmeztetés nedvességre gombokat vagy nyomja meg a **Smart Check** gombot. A kijelzőpanel LED-szegmensei forogni kezdenek, majd megjelenik a Smart Check kód.
2. Nyissa meg okostelefonján a **Samsung Smart Washer/Dryer** alkalmazást, és érintse meg a **Smart Check** gombot.
3. Irányítsa az okostelefon kameráját a kijelzőpanelen látható Smart Check kódra.
4. Ha az alkalmazás felismeri a kódot, megjeleníti a hibával kapcsolatos részletes információkat és elhárításához szükséges lépéseket.

MEGJEGYZÉS

- Az alkalmazás lehet, hogy nem tudja beolvasni az információkódot, ha a szárítógép kijelzőjén fény tükröződik.
- Ha az okostelefon nem tudja beolvasni a kódot, az információkódot írja be manuálisan az okostelefonba.



Karbantartás

FIGYELMEZTETÉS

- Ne tisztítsa a szárítógépet úgy, hogy közvetlenül vizet permetez rá.
- A tisztításához ne használjon benzint, hígítót, alkoholt vagy acetont. Ezek elszíneződést, deformálódást, károsodást, áramütést vagy tüzet okozhatnak.
- A szárítógép tisztítása előtt minden esetben húzza ki a tápkábelt.

Vezérlőpanel

A tisztítást puha, benedvesített kendővel végezze. Ne használjon súrolószereket. Ne permetezzen tisztítószerrel közvetlenül a panelre. A vezérlőpanelre fröccsenő folyadékot azonnal törölje le.

Burkolat

A tisztítást puha, benedvesített kendővel végezze. Ne használjon súrolószereket. Ne használjon, illetve helyezzen éles vagy nehéz tárgyakat a szárítógép tetejére vagy annak közelébe. A mosószerrel és egyéb szükséges vegyszereket tartsa egy állványon (külön megvásárolható) vagy egy külön tárolódobozban.

Dob

Használjon nedves kendőt és rozsdamentes felületekhez való enyhe, nem karcoló tisztítószerrel. A visszamaradt tisztítószerrel egy tiszta, száraz kendővel távolítsa el.

Piheszűrő

A piheszűrőt minden egyes használat után tisztítsa ki.

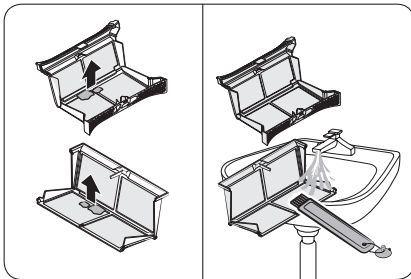
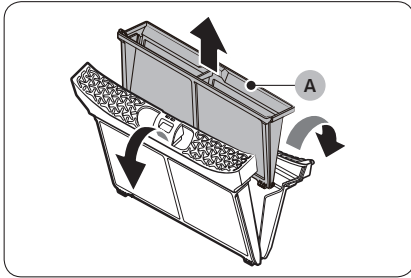
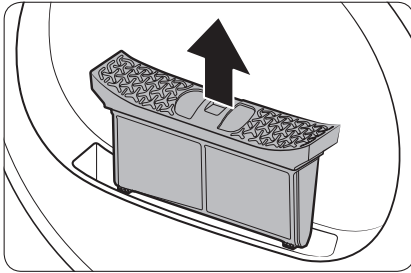

1. Nyissa ki az ajtót, majd húzza ki felfelé a piheszűrőt.
2. Nyissa ki a külső szűrőt, és vegye ki a belső szűrőt (A).
3. A belső és a külső szűrőt is nyissa ki.
4. Távolítsa el a szűrőket mindkét szűrőből, majd tisztítsa ki őket a tisztítókefével.

MEGJEGYZÉS

Az alapos tisztítás érdekében mossa ki folyó víz alatt, majd szárítsa meg teljesen a szűrőket.

Karbantartás

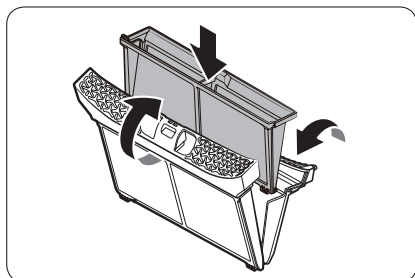

5. Tegye a belső szűrőt a külsőbe, majd helyezze vissza a pihezűrőt a helyére.

⚠ VIGYÁZAT

- A pihezűrőt minden egyes használat után tisztítsa ki. Ellenkező esetben csökkenhet a szárítási teljesítmény.
- A belső szűrő nélkül ne használja a szárítógépet.
- Ha a szárítógépet nedves pihezűrővel használja, az penészedést, rossz szagokat vagy a szárítási teljesítmény csökkenését okozhatja.

Víztartály

A szivárgások elkerülése érdekében minden egyes használat után ürítse ki a víztartályt.

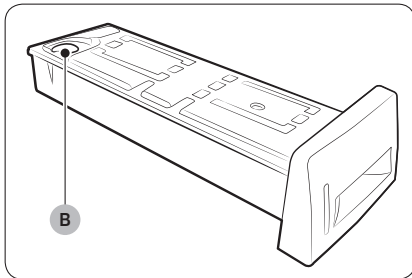
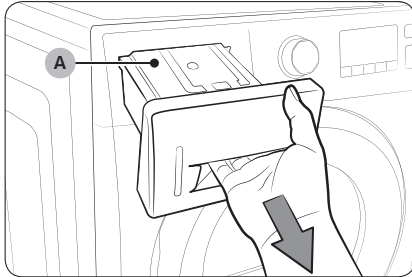

1. Kézzel húzza ki a víztartályt (A).

2. A kiöntőnyíláson (B) keresztül öntse ki a vizet, majd tegye vissza a víztartályt a helyére.

MEGJEGYZÉS

Ha kiüríti a víztartályt és megnyomja a Indítás/Szünet (Tartsa nyomva az indításhoz) gombot, a vonatkozó jelző kialszik.

Karbantartás

Hőcserélő

Havonta legalább egyszer tisztítsa ki a hőcserélőt. (vagy Ha a hangjelzés hallható és a hőcserélő jelzőfénye világít a kijelzőn.)

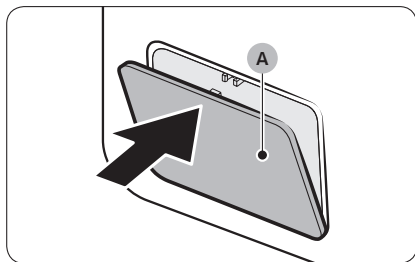

1. A külső fedél (A) kinyitásához finoman nyomja meg annak felső részét.

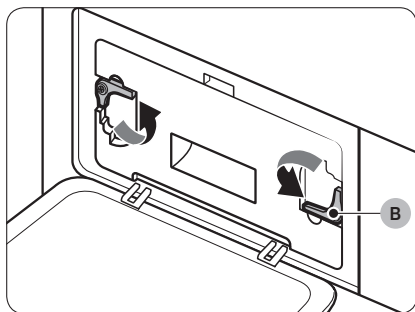

2. Oldja ki a rögzítőket (B).

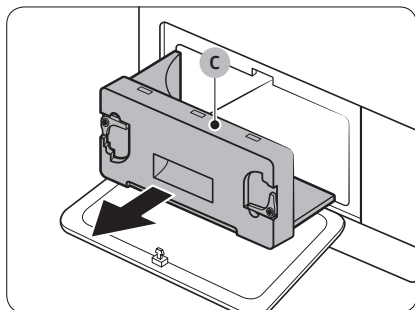

3. Távolítsa el a belső fedelet (C).

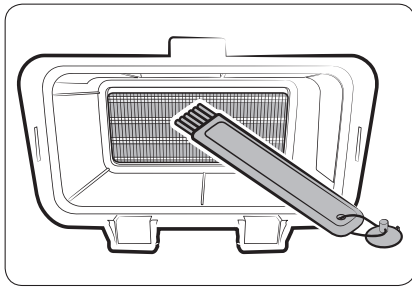

4. Tisztítsa meg a hőcserélőt a mellékelt tisztítókefével vagy egy kefécsiszítóval. Vigyázzon, hogy a tisztítás során ne hajlítsa meg vagy kárt tegyen a hőcserélő bordáiban. Ez ugyanis csökkentheti a szárítás teljesítményét.

⚠ VIGYÁZAT

- A fizikai és az égési sérülések elkerülése érdekében kézzel ne érjen a hőcserélőhöz.
 - A hőcserélő tisztításához ne használjon vizet.
5. Egy puha, nedves ronggyal tisztítsa meg a belső fedelet.

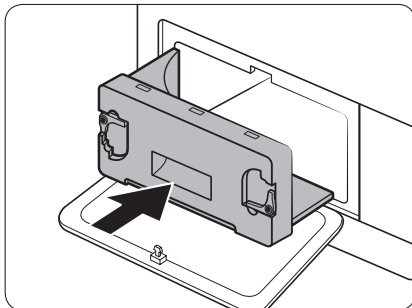
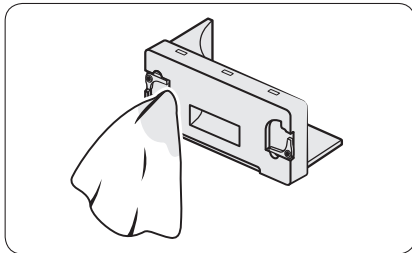

6. Helyezze vissza a belső fedelet, és reteszelje a rögzítőket.
7. Zárja vissza a külső fedelet.

📄 MEGJEGYZÉS

A tisztítást követően győződjön meg róla, hogy a rögzítők reteszelve vannak-e.



Hibaelhárítás

Ellenőrzési pontok

Amennyiben problémája merül fel a szárítógéppel kapcsolatban, először tekintse át az alábbi táblázatot, és próbálja ki a benne található javaslatokat.

Hiba	Teendő
A szárítógép nem üzemel	<ul style="list-style-type: none">• Ellenőrizze, hogy a berendezés ajtaja teljesen be van-e csukva.• Ellenőrizze, hogy a tápkábel be van-e dugva.• Ellenőrizze a lakás áramköri megszakítóját és biztosítékait.• Ürítse ki a víztartályt.• Tisztítsa ki a piheszűrőt.
A szárítógép nem melegít	<ul style="list-style-type: none">• Ellenőrizze a lakás áramköri megszakítóját és biztosítékait.• Válasszon a  COOL AIR (HIDEG LEVEGŐ) beállítástól eltérő beállítást.• Ellenőrizze a piheszűrőt és a hőcserélőt. Szükség esetén tisztítsa meg őket.• Előfordulhat, hogy a szárítógép a program lehűtési fázisába van.
A szárítógép nem szárít	<p>A fentiekén kívül ellenőrizze még...</p> <ul style="list-style-type: none">• A szárítógép nincs-e túltöltve.• Szétválogatta-e a könnyű ruhadarabokat a nehezeketől.• Rendezze át a nagyobb méretű, nehéz ruhadarabokat az egyenletes szárítás érdekében.• Ellenőrizze, hogy a szárító megfelelően leereszti-e a vizet.• A kisebb töltetekhez adjon néhány száraz törülközőt.• Tisztítsa ki a piheszűrőt és a hőcserélőt.



Hiba	Teendő
A szárítás hangos	<ul style="list-style-type: none"> Ellenőrizze, hogy nincsenek-e pénzérmék, gombok, öngyújtók stb. a dobben. Ellenőrizze, hogy a szárítógép vízszintesen és biztos módon áll-e a padlón. A szárító zúgó hangot adhat ki, ahogy a levegő keresztüláramlik a dobon és a ventilátoron. Ez normális jelenség.
Nem egyenletesen szárít	<ul style="list-style-type: none"> A varrások, a zsebek és a ruhadarabok egyes részei nehezebben száradnak. Ez normális jelenség. Válogassa szét a könnyű ruhadarabokat a nehezekektől.
A szárítógép szagokat bocsájt ki	<ul style="list-style-type: none"> A szárítógép beszívhatja és kifújhatja a háztartásban előforduló szagokat. Ez normális jelenség.
A szárítógép a töltet megszáritása előtt kikapcsol	<ul style="list-style-type: none"> Nincs elég ruhadarab a szárítóban. Helyezzen be több ruhadarabot, és indítsa újra a programot. Túl sok a ruhadarab a szárítóban. Vegyen ki néhány ruhadarabot, és indítsa újra a programot.
Szöszös a ruhanemű	<ul style="list-style-type: none"> Minden használat előtt győződjön meg róla, hogy a piheszűrőt kitisztította. A szöszös ruhadarabokat (például bolyhos törölközők) a szöszöket vonzó ruhadaraboktól (például fekete vászonnadrág) külön szárítsa. A nagyobb adagokat ossza szét kisebb adagokra.
A ruhanemű a  Gyűrődésmegelőzés funkció ellenére is gyűrött	<ul style="list-style-type: none"> A legjobb eredmény elérése érdekében 1–4 ruhadarabot tegyen a dobba. Kevesebb ruhadarabot szárítson egyszerre. Hasonló típusú ruhadarabokat szárítson együtt.
A  COOL AIR (HIDEG LEVEGŐ) program után sem tűnik el a ruhaneműk szaga	<ul style="list-style-type: none"> Győződjön meg róla, hogy az erős szagot árasztó ruhadarabokat alaposan kimosta-e.



Hibaelhárítás

Információkódok

Ha a szárítógép meghibásodik, információkód jelenhet meg a kijelzőn. Tekintse át az alábbi táblázatot, és próbálja ki a benne található javaslatokat.

Információkód	Jelentés	Teendő
tC	Levegőhőmérséklet-érzékelő hiba	Tisztítsa ki a piheesűrőt és/vagy a hőcserélőt. Ha a hiba továbbra is fennáll, forduljon a szerviz munkatársaihoz.
tC5	Kompresszorhőmérséklet-érzékelő hiba	Várjon 2–3 percet. Kapcsolja be a berendezést, és indítsa újra a programot.
dC	A szárító nyitott ajtó mellett is működik	Zárja be az ajtót, és indítsa újra a programot. Ha a hiba továbbra is fennáll, forduljon a szerviz munkatársaihoz.
HC	A kompresszor túlmelegedett	Hívja a szervizt.
5C	A víztartály megtelt A leeresztőszivattyú nem működik	Ürítse ki a víztartályt, kapcsolja be a szárítógépet és indítsa újra a programot. Ha a hiba továbbra is fennáll, forduljon a szerviz munkatársaihoz.
AC6	Ellenőrizze a fő és az inverter NYÁK-ok közötti kommunikációt.	<ul style="list-style-type: none">Az állapottól függően a szárítógép automatikusan visszatérhet a normál működéshez.Kapcsolja ki a szárítógépet, majd kapcsolja be újra. Ezután indítsa újra a programot.Ha az információkód továbbra is látható, forduljon a szerviz munkatársaihoz.
3C	Ellenőrizze a motor működését.	<ul style="list-style-type: none">Próbálja újraindítani a programot.Ha az információkód továbbra is látható, forduljon a szerviz munkatársaihoz.
FIL+tEr (Hangjelző hangok)	A hőcserélőt meg kell tisztítani	Tisztítsa meg a hőcserélőt.

Ha az itt felsoroltaktól eltérő kód jelenik meg vagy az információkód továbbra is látható, forduljon a szerviz munkatársaihoz.

Függelék





Anyagkezelési táblázat

A következő szimbólumok anyagkezeléssel kapcsolatos útmutatóval szolgálnak. A ruhaneműkben található címkék szimbólumokat tartalmaznak a szárításra, fehérítésre és vasalásra vonatkozóan. A szimbólumok használata egységes jelölést biztosít a hazai és külföldi ruházati gyártók termékeinél. A ruhaneműk megóvása, valamint a mosással-szárítással kapcsolatos problémák elkerülése érdekében kövesse az anyagkezelési címkéken található útmutatást.

MEGJEGYZÉS

** A pont szimbólumok az adott ruhaneműhöz megfelelő mosóvíz-hőmérsékletet jelölik. A Forró hőmérséklettartománya 41–52 °C, a Melegé 29–41 °C, a Hideg pedig 16–29 °C. (A mosóvíz hőmérsékletének legalább 16 °C-nak kell lennie ahhoz, hogy a mosószer aktívan kifejthesse a hatását és a tisztítás hatékony legyen.)

Mosóprogram



	Normál
	Nyomott mintás/ Nem gyűrődő/ Gyűrődésszabályozás
	Finommosás/Kímélő mosás
	Kézi mosás

Víz hőmérséklet**

	Forró
	Meleg
	Hideg

Függelék



Fehérités

	Tetszőlegesen fehéříthető (szükség szerint)
	Csak klórmentes (színkímélő) Fehéríthető (szükség szerint)
	Szárítóprogram



Hőmérsékleti fokozat

	Magas
	Közepes
	Alacsony
	Tetszőleges hőfok
	Melegítés nélkül/Levegő

Normál

	Nyomott mintás/ Nem gyűřődő/ Gyűřődésszabályozás
	Finommosás/Kímélő mosás







Speciális utasítások

	Függesztve szárítás
	Csepegtetve szárítás
	Fektetve szárítás





Vasaló vagy gőz hőmérséklete

	Magas
	Közepes
	Alacsony

Figyelmeztető jelzések

	Nem mosható
	Ne csavarja ki
	Fehériteni tilos
	Szárítógépben szárítani tilos
	Gőzölős vasalóval nem vasalható
	Nem vasalható

Szárasztisztítás

	Szárasztisztítás
	Szárasztisztítással nem tisztítható
	Függesztve szárítás
	Csepegtetve szárítás
	Fektetve szárítás

Környezetvédelem

A berendezés újrahasznosítható anyagokból készült. Ha le kívánja selejtezni a berendezést, kövesse a helyi hulladékelhelyezési előírásokat. Vágja el a tápkábelt, hogy a berendezést ne lehessen áramforráshoz csatlakoztatni. Távolítsa el a berendezés ajtaját, hogy állatok és kisgyermek ne szorulhassanak bele.

Függelék

Műszaki adatok

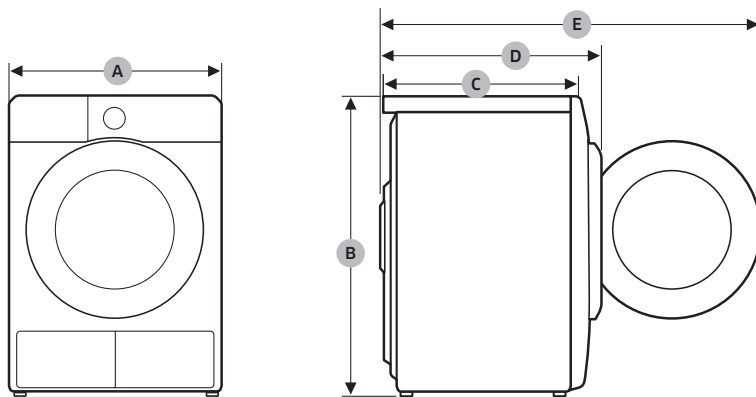

DV9*TA2****, DV8*TA2****, DV7*TA2****

TÍPUS		ELŐLTÖLTŐS SZÁRÍTÓGÉP
MÉRETEK	A	600 mm
	B	850 mm
	C	600 mm
	D	650 mm
	E	1100 mm
SÚLY		50 kg
Áramellátásra vonatkozó követelmények	220–240 V / 50 Hz	780–800 W
MŰKÖDÉSI HŐMÉRSÉKLETTARTOMÁNY		5–35 °C

DV9*TA0****, DV8*TA0****, DV7*TA0****













TÍPUS		ELÖLTÖLTŐS SZÁRÍTÓGÉP
MÉRETEK	A	600 mm
	B	850 mm
	C	600 mm
	D	650 mm
	E	1100 mm
SÚLY	Ajtőüveg típus	49 kg
	* Üveget nem tartalmazó ajtóval szerelt típus	48 kg
Áramellátásra vonatkozó követelmények	220–240 V / 50 Hz	600-650 W
MŰKÖDÉSI HŐMÉRSÉKLETTARTOMÁNY		5–35 °C

MEGJEGYZÉS

Üveget nem tartalmazó ajtóval szerelt típusok: DV**TA****D*

Függelék

Fogyasztási adatok













Modell	Program	Töltet (kg) ⁽¹⁾	Áramfogyasztás (kWh)	Max. időtartam (perc)
DV9*TA2****	 COTTON (PAMUT)	9,0	1,54	220
	 ⁽²⁾	4,5	0,89	140
	 IRON DRY (VASALÁSSZÁRAZ) ⁽²⁾	9,0	0,95	140
	 SYNTHETICS (MŰSZÁLAS)	4,5	0,70	98
DV8*TA2****	 COTTON (PAMUT)	8,0	1,41	200
	 ⁽²⁾	4,0	0,80	130
	 IRON DRY (VASALÁSSZÁRAZ) ⁽²⁾	8,0	0,90	130
	 SYNTHETICS (MŰSZÁLAS)	4,0	0,60	90
DV7*TA2****	 COTTON (PAMUT)	7,0	1,25	180
	 ⁽²⁾	3,5	0,73	120
	 IRON DRY (VASALÁSSZÁRAZ) ⁽²⁾	7,0	0,85	120
	 SYNTHETICS (MŰSZÁLAS)	3,5	0,50	82

⁽¹⁾ : Száraz ruhanemű súlya

⁽²⁾ : EN 61121:2013 tesztprogram

A „csillaggal” nem jelölt adatok kiszámítása az EN 61121:2013 előírás szerinti történt.

A fogyasztási adatok a ruhaneműk mérete, az anyag típusa, a centrifugálás utáni maradéknedvesség, az áramellátás változása és a kiválasztott opciók függvényében eltérhetnek a megadott névleges értékektől.

Modell	Program	Töltet (kg) ⁽¹⁾	Áramfogyasztás (kWh)	Max. időtartam (perc)
DV9*TA0****	 COTTON (PAMUT)	9,0	2,15	210
	 ⁽²⁾	4,5	1,12	145
	 IRON DRY (VASALÁSSZÁRAZ) ⁽²⁾	9,0	1,05	130
	 SYNTHETICS (MŰSZÁLAS)	4,5	0,78	90
DV8*TA0****	 COTTON (PAMUT)	8,0	1,85	190
	 ⁽²⁾	4,0	1,10	135
	 IRON DRY (VASALÁSSZÁRAZ) ⁽²⁾	8,0	0,95	120
	 SYNTHETICS (MŰSZÁLAS)	4,0	0,70	85
DV7*TA0****	 COTTON (PAMUT)	7,0	1,65	170
	 ⁽²⁾	3,5	1,00	125
	 IRON DRY (VASALÁSSZÁRAZ) ⁽²⁾	7,0	0,90	110
	 SYNTHETICS (MŰSZÁLAS)	3,5	0,62	80

⁽¹⁾ : Száraz ruhanemű súlya

⁽²⁾ : EN 61121:2013 tesztprogram

A „csillaggal” nem jelölt adatok kiszámítása az EN 61121:2013 előírás szerinti történt.

A fogyasztási adatok a ruhaneműk mérete, az anyagtípus, a centrifugálás utáni maradéknedvesség, az áramellátás változása és a kiválasztott opciók függvényében eltérhetnek a megadott névleges értékektől.

Függelék

Műszaki adatlap

Az alkalmazható energiacímkezési jogszabályoknak megfelelően.

MEGJEGYZÉS



A „*” csillag eltérő modelleket jelöl, értéke pedig 0–9 vagy A–Z között változhat.

Samsung				
Típus megnevezése		DV9*TA2****	DV8*TA2****	DV7*TA2****
Kapacitás	kg	9,0	8,0	7,0
Típus		Kondenzációs	Kondenzációs	Kondenzációs
Energiahatékonyság				
A+++-tól (legmagasabb hatékonyság) D-ig (legkevésbé hatékony)		A+++	A+++	A+++
Energiafogyasztás				
Éves energiafogyasztás (AE_C) (Az energiafogyasztás kiszámításának alapja 160 szárítási ciklus normál pamut programon teli és részleges töltettel, és az alacsony fogyasztású üzemmódok használata. A programonkénti tényleges energiafogyasztás a berendezés használatától függ.)	kWh/év	194,0	176,0	158,0
Automata ruhaszárítógép		Igen	Igen	Igen
Energiafogyasztás (E_dry) normál pamut programon, teli töltettel	kWh	1,54	1,41	1,25
Energiafogyasztás (E_dry.1/2) normál pamut programon, részleges töltettel	kWh	0,89	0,80	0,73
Kikapcsolt és bekapcsolva hagyott üzemmód				
Energiafogyasztás kikapcsolt módban (P_0), teli töltettel	W	0,50	0,50	0,50
Energiafogyasztás bekapcsolva hagyott módban (P_1), teli töltettel	W	5,00	5,00	5,00
A bekapcsolva hagyott üzemmód időtartama	perc	10	10	10

<p>A program, amelyre a címkén vagy az Adatlapon szereplő adatok vonatkoznak (Normál szárító programnak a teli és részleges töltettel használt „normál pamut program” számít, amelyre a címkén vagy az adatlapon szereplő adatok vonatkoznak. Ez a program a normál nedves pamut mosnivaló szárítására alkalmas, továbbá az energiafogyasztás szempontjából a leghatékonyabb program pamut ruhanemű szárítására. A fogyasztási adatok a ruhaneműk mérete, az anyagtípus, a centrifugálás utáni maradéknedvesség, az áramellátás változása és a kiválasztott opciók függvényében eltérhetnek a megadott névleges értékektől.)</p>		<p>☐ COTTON (PAMUT) ☁ + 📏 Szárítás foka 2 + (Gyűrődésmegelőzés ki)</p>		
A normál programok időtartama				
Súlyozott programidő normál pamut programon, teli és részleges töltettel	perc	174	160	146
Programidő (T_dry) normál pamut programon, teli töltettel	perc	220	200	180
Programidő (T_dry.1/2) normál pamut programon, részleges töltettel	perc	140	130	120
Kondenzációhatékonysági osztály				
A-tól (leghatékonyabb) G-ig (legkevésbé hatékony)		B	B	B
Átlagos kondenzációhatékonyság teli töltettel	%	87	87	87
Átlagos kondenzációhatékonyság részleges töltettel	%	87	87	87
Súlyozott kondenzációhatékonyság	%	87	87	87
Levegőben terjedő zajkibocsátás				
Szárítás teli töltettel	dB (A) re 1 pW	65	65	65

Függelék

Samsung					
Típus megnevezése		DV9*TA0****	DV8*TA0****	DV7*TA0****	
Kapacitás	kg	9,0	8,0	7,0	
Típus		Kondenzációs	Kondenzációs	Kondenzációs	
Energiahatékonyság					
A+++-tól (legmagasabb hatékonyság) D-ig (legkevésbé hatékony)		A++	A++	A++	
Energiafogyasztás					
Éves energiafogyasztás (AE_C) (Az energiafogyasztás kiszámításának alapja 160 szárítási ciklus normál pamut programon teli és részleges töltettel, és az alacsony fogyasztású üzemmódok használata. A programonkénti tényleges energiafogyasztás a berendezés használatától függ.)		kWh/év	258,0	235,0	211,0
Automata ruhaszárítógép		Igen	Igen	Igen	
Energiafogyasztás (E_dry) normál pamut programon, teli töltettel		kWh	2,15	1,85	1,65
Energiafogyasztás (E_dry.1/2) normál pamut programon, részleges töltettel		kWh	1,12	1,10	1,00
Kikapcsolt és bekapcsolva hagyott üzemmód					
Energiafogyasztás kikapcsolt módban (P_o), teli töltettel		W	0,50	0,50	0,50
Energiafogyasztás bekapcsolva hagyott módban (P_l), teli töltettel		W	5,00	5,00	5,00
A bekapcsolva hagyott üzemmód időtartama		perc	10	10	10

<p>A program, amelyre a címkén vagy az Adatlapon szereplő adatok vonatkoznak (Normál szárító programnak a teli és részleges töltettel használt „normál pamut program” számít, amelyre a címkén vagy az adatlapon szereplő adatok vonatkoznak. Ez a program a normál nedves pamut mosnivaló szárítására alkalmas, továbbá az energiafogyasztás szempontjából a leghatékonyabb program pamut ruhanemű szárítására. A fogyasztási adatok a ruhanemű mérete, az anyag típusa, a centrifugálás utáni maradéknedvesség, az áramellátás változása és a kiválasztott opciók függvényében eltérhetnek a megadott névleges értékektől.)</p>		<p> COTTON (PAMUT)  +  Szárítás foka 2 + (Gyűrődésmegelőzés ki)</p>		
A normál programok időtartama				
Súlyozott programidő normál pamut programon, teli és részleges töltettel	perc	173	159	144
Programidő (T_dry) normál pamut programon, teli töltettel	perc	210	190	170
Programidő (T_dry.1/2) normál pamut programon, részleges töltettel	perc	145	135	125
Kondenzációhatékonysági osztály				
A-tól (leghatékonyabb) G-ig (legkevésbé hatékony)		B	B	B
Átlagos kondenzációhatékonyság teli töltettel	%	86	86	86
Átlagos kondenzációhatékonyság részleges töltettel	%	86	86	86
Súlyozott kondenzációhatékonyság	%	86	86	86
Levegőben terjedő zajkibocsátás				
Szárítás teli töltettel	dB (A) re 1 pW	65	65	65

KÉRDÉSE VAGY ÉSZREVÉTELE VAN?

ORSZÁG	HÍVJA A KÖVETKEZŐ SZÁMOT:	VAGY LÁTOGASSON EL HONLAPUNKRA:
HUNGARY	0680SAMSUNG (0680-726-7864)	www.samsung.com/hu/support
CZECH	800 - SAMSUNG (800-726786)	www.samsung.com/cz/support
SLOVAKIA	0800 - SAMSUNG (0800-726 786)	www.samsung.com/sk/support
CROATIA	072 726 786	www.samsung.com/hr/support
BOSNIA	055 233 999	www.samsung.com/ba/support
North Macedonia	023 207 777	www.samsung.com/mk/support
MONTENEGRO	020 405 888	www.samsung.com/support
SLOVENIA	080 697 267 (brezplačna številka)	www.samsung.com/si/support
SERBIA	011 321 6899	www.samsung.com/rs/support
Kosovo	0800 10 10 1	www.samsung.com/support
ALBANIA	045 620 202	www.samsung.com/al/support
BULGARIA	*3000 Цена на един градски разговор 0800 111 31 Безплатен за всички оператори	www.samsung.com/bg/support
ROMANIA	*8000 (apel in retea) 08008-726-78-64 (08008-SAMSUNG) Apel GRATUIT Atenție: Dacă efectuați apelul din rețeaua Digi (RCS/RDS), vă rugăm să ne contactați formând numărul Telverde fără ultimele două cifre, astfel: 0800872678.	www.samsung.com/ro/support
LITHUANIA	8-800-77777	www.samsung.com/lt/support
LATVIA	8000-7267	www.samsung.com/lv/support
ESTONIA	800-7267	www.samsung.com/ee/support



Машина за сушење со топлинска пумпа

Упатство за користење

DV9*TA2****/DV8*TA2****/DV7*TA2****

DV9*TA0****/DV8*TA0****/DV7*TA0****



SAMSUNG

Содржина

Безбедносни информации	4
Што треба да знаете за безбедносните инструкции	4
Важни симболи за безбедност	4
Важни мерки на претпазливост	5
Сериозни предупредувања при инсталацијата	9
Сериозни предупредувања при користењето	11
Внимавајте при користењето	13
Сериозни предупредувања при чистењето	15
Инструкции во врска со WEEE	16
Инсталација	17
Што се испорачува	17
Предуслови за инсталација	20
Нивелирање	22
Црево за одвод (доколку е потребно)	24
Список за инсталација	27
Пред да започнете да ја користите машината за сушење	27
Обратно поставување на вратата (само за DV**ТА***А*/DV**ТА***Т*)	28
Ракување	32
Контролна плоча	32
Како да започнете	39
Специјални функции	43



Одржување	44
Контролна плоча	44
Надворешност	44
Барабан	44
Филтер за влакна	45
Резервоар за вода	47
Уред за размена на топлина	48
Отстранување на проблеми	50
Точки на проверка	50
Информативни кодови	52
Додаток	53
Табела за одржување на ткаенината	53
Заштита на животната средина	55
Спецификации	56
Податоци за потрошувачка	58
Листа со спецификации	60





Безбедносни информации

Ви честитаме за вашата нова машина за сушење од Samsung. Ова упатство содржи важни информации за инсталирањето, користењето и грижата за вашиот уред. За целосно да ги искористите придобивките и функциите на вашата машина за сушење, ве молиме прочитајте го упатството.

Што треба да знаете за безбедносните инструкции

Предупредувањата и важните безбедносни инструкции во ова упатство не ги опфаќаат сите околности и ситуации кои може да настанат. Ваша одговорност е да постапувате разумно и да внимавате при инсталирањето, одржувањето или употребата на вашата машина за сушење. Секогаш контактирајте со производителот во врска со проблемите или условите кои не ги разбирате.

Важни симболи за безбедност

Што означуваат малите слики и симболите во ова упатство за користење:

ПРЕДУПРЕДУВАЊЕ

Ризично или опасно ракување кое може да предизвика сериозни повреди, смрт и/или оштетување на околината.

ВНИМАНИЕ

Ризично или опасно ракување кое може да предизвика повреда и/или оштетување на околината.

ЗАБЕЛЕШКА

Укажува дека постои ризик од повреда или материјална штета.

Прочитајте ги инструкциите

Целта на овие предупредувачки знаци е да спречат повреда кај вас и кај другите лица.

Ве молиме следете ги експлицитно.

Откако ќе го прочитате ова упатство, складирајте го на безбедно место за понатамошно консултирање.

Прочитајте ги сите инструкции пред да го употребите уредот.





Како и кај сите други уреди кои користат електрични и подвижни делови, постојат одредени потенцијални опасности. За безбедно користење на уредот, запознајте се со начинот на функционирање и бидете внимателни при неговото користење.

ПРЕДУПРЕДУВАЊЕ - Ризик од пожар

- Инсталацијата на машината за сушење алишта мора да ја изврши квалификувано техничко лице.
- Инсталирајте ја машината за сушење алишта според инструкциите на производителот и локалните прописи.
- За да го намалите ризикот од сериозни повреди или смрт, следете ги сите инструкции за инсталација.

Важни мерки на претпазливост

ПРЕДУПРЕДУВАЊЕ

За да го намалите ризикот од пожар, електричен удар или други повреди при користење на вашиот уред, следете ги основните мерки на претпазливост, меѓу кои и:

1. Уредот не треба да го користат лица (вклучувајќи деца) со намалени физички, сетилни или ментални способности, недоволно искусни или обучени лица, освен доколку истите не се надгледуваат или не им се дадени инструкции од страна на лицето одговорно за нивната безбедност.





Безбедносни информации

2. **За користење во Европа:** Овој уред може да го користат деца на возраст од 8 и повеќе години и лица со намалени физички, сетилни или ментални способности, недоволно искусни или обучени лица, доколку истите се надгледуваат или им се дадат инструкции за користење на уредот на безбеден начин и им се објаснат можните опасности. Децата не треба да си играат со уредот. Чистењето и одржувањето од страна на корисникот не треба да го вршат деца без соодветен надзор.
3. Децата треба да се надгледуваат за да не си играат со уредот.
4. Ако кабелот за напојување е оштетен, тој мора да се замени од страна на производителот, сервисерот или други квалификувани лица со цел да се избегнат несакани ситуации.
5. Треба да ги користите новите црева што се испорачуваат со апаратот, а старите црева не треба повторно да се користат.
6. Кај апарати со отвори за вентилација на долниот дел, килимот не треба да ги затвора отворите.
7. **За користење во Европа:** Децата на возраст помала од 3 години не смеат да бидат во близина, освен ако не се под постојан надзор.



8. **ВНИМАНИЕ:** За да избегнете опасност поради ненамерно ресетирање на термичкиот прекинувач, овој апарат не смее да се напојува преку надворешен уред со можност за прекинување на напојувањето, како што е тајмер, или, пак, да се поврзе на електрично коло кое често се вклучува и исклучува во зависност од намената.
9. Машината за сушење не смее да се користи доколку сте употребувале индустриски хемиски средства за чистење.
10. Преградата за влакна мора редовно да се чисти, доколку е можно.
11. Не смеете да дозволите да се насобираат влакна околу машината за сушење. (не важи за уреди за кои е потребна вентилација која води надвор од куќата)
12. Мора да обезбедите соодветна вентилација за да избегнете повратна циркулација на гасови во просторијата од уреди кои користат други горива, вклучувајќи и отворени огани.
13. Не сушете неисправна облека во машината за сушење.
14. Облеката која е извалкана со супстанции како масло за готвење, ацетон, алкохол, бензин, керозин, отстранувачи на дамки, терпентин, восоци и отстранувачи на восок, треба да се испере со топла вода и дополнително количество на детергент пред да започнете да ја сушите во машината за сушење.



Безбедносни информации

15. Предмети како пенеста гума (латекс пена), завеси за туширање, водоотпорен текстил, предмети со гумирана задна страна и облека или перници наполнети со пенести гумени сунѓери не треба да се сушат во машината за сушење.
16. Омекнувачите или слични производи, треба да се користат според наведените инструкции на омекнувачот.
17. Последната етапа од циклусот на машината за сушење се врши без топлина (циклус за разладување) со цел облеката да остане на температура која нема да ѝ предизвика оштетување.
18. Отстранете ги сите предмети од џебовите, како на пример запалки и кибрити.
19. **ПРЕДУПРЕДУВАЊЕ:** Никогаш не ја прекинувајте машината за сушење пред да заврши циклусот на сушење, освен ако можете брзо да ја извадите и распространите сета облека со цел да исчезне топлината.
20. Одводниот воздух не смее да се испушти во цевка која се користи за одвод на чад од уреди кои согоруваат гас или други горива.
21. Уредот не смее да се инсталира зад врата што се заклучува, лизгачка врата или врата со брава на спротивната страна од машината за сушење, со цел да не се ограничи целосното отворање на вратата од машината за сушење.



22. ПРЕДУПРЕДУВАЊЕ: Овој апарат не смее да се напојува преку надворешен уред со можност за прекинување на напојувањето, како што е тајмер, или, пак, да се поврзе на електрично коло кое често се вклучува и исклучува во зависност од намената.

Само модели со топлинска пумпа: Инструкциите ќе ги содржат и следните важни информации:

ПРЕДУПРЕДУВАЊЕ: Не попречувајте ги отворите за вентилација на куќиштето на уредот или на вградената структура.

ПРЕДУПРЕДУВАЊЕ: Не оштетувајте го системот за ладење.

Сериозни предупредувања при инсталацијата

ПРЕДУПРЕДУВАЊЕ

Инсталирањето на овој уред мора да биде извршено од страна на квалификувано техничко лице или компанија за сервисирање.

- Доколку не се придржувате кон ова може да дојде до електричен удар, пожар, експлозија, проблеми со производот или повреди.

Приклучете го кабелот за напојување во сиден штекер и тој штекер употребувајте го единствено за овој уред. Освен тоа, немојте да користите продолжителен кабел.

- Доколку сидниот штекер го користите и за други уреди преку разделник или пак го продолжите кабелот за напојување може да дојде до електричен удар или пожар.
- Погрижете се напонот на напојувањето, фреквенцијата и струјата да бидат исти како оние од спецификациите на производот. Доколку не се придржувате кон ова може да дојде до електричен удар или пожар. Цврсто вметнете го приклучокот за напојување во сидниот штекер.



Безбедносни информации

Редовно вршете отстранување на сите супстанции како прав или вода од приклучокот за напојување и допирните точки со помош на сува крпа.

- Извадете го приклучокот за напојување и исчистете го со сува крпа.
- Доколку не се придржувате кон ова може да дојде до електричен удар или пожар.

Амбалажата за пакување чувајте ја подалеку од дофат на децата, бидејќи амбалажата може да биде опасна за децата.

- Доколку дете стави ќеса преку својата глава, може да дојде до задушување.

Уредот мора да биде правилно заземјен.

Немојте да го заземјувате уредот на цевка за гас, пластична цевка за вода или телефонска линија.

- Ова може да предизвика електричен удар, пожар, експлозија или проблеми со производот
- Никогаш немојте да го приклучувате кабелот за напојување во штекер кој не е правилно заземјен и проверете дали штекерот е во согласност со локалните и националните прописи.

Не го инсталирајте или чувајте производот изложен на надворешните елементи.

Не употребувајте оштетен приклучок за напојување, оштетен кабел за напојување или штекер со раширени отвори.

- Ова може да предизвика електричен удар или пожар.

Ако приклучокот или кабелот за струја се оштетени, тие мора да се заменат од страна на производителот, сервисерот или друго квалификувано техничко лице со цел да се избегнат какви било опасности.

Поставеноста на уредот треба да овозможува достапност на приклучокот за напојување по инсталирањето.

Немојте прекумерно да го влечете или прекршувате кабелот за напојување.

Немојте да го завртувате или заврзувате кабелот за напојување.

Немојте да го закачувате кабелот за напојување на метален предмет, да поставувате тежок предмет врз кабелот, да го вметнувате кабелот помеѓу предмети или да го притискате кабелот во просторот зад уредот.

- Ова може да предизвика електричен удар или пожар.

При вадење на приклучокот за напојување, немојте да го влечете кабелот.



- Приклучокот за напојување извадете го држејќи го приклучокот.
- Доколку не се придржувате кон ова може да дојде до електричен удар или пожар.

Уредот мора да биде правилно заземјен. Никогаш немојте да го приклучувате кабелот за напојување во штекер кој не е соодветно заземјен и е во согласност со локалните и националните прописи. Погледнете ги инструкциите за инсталација за заземјување на овој уред.

Инсталирајте го овој уред на места со цврст и нивелиран под.

- Доколку не се придржувате кон ова може да дојде до ненормални вибрации, шум или проблеми со производот.

Не го инсталирајте уредот во козметички салони, бидејќи одредена состојка во спрејовите за коса може да ги деградираат хидрофилните својства на уредот за размена на топлина, поради што може да се појават капки на надворешната површина на уредот за време на процесот на ладење.

Овој уред треба да се позиционира така што приклучокот за напојување, славините за довод на вода и цевките за одвод да бидат достапни.

Сериозни предупредувања при користењето

ПРЕДУПРЕДУВАЊЕ

Не дозволувајте деца или куќни миленичиња да се качуваат или да влегуваат во производот. Освен тоа, при депонирање на уредот, расклопете ја рачката на вратата.

- Ова може да предизвика децата да паднат и да се повредат.
- Ако децата се заклучат во производот, постои опасност да се задушат.

Не се обидувајте да пристапите во внатрешноста на производот кога барабанот ротира.

Не седнувајте врз производот и не се потпирајте на вратата.

- Ова може да предизвика превртување на производот и може да дојде до повреда.

Сушете ги алиштата само откако ќе поминат центрифуга во соодветна машина за перење.

Не сушете неиспрана облека во машината за сушење.

Немојте да ја пиете кондензираната вода.

Никогаш не ја прекинувајте машината за сушење пред да заврши циклусот на сушење, освен ако можете брзо да ја извадите и распространите сета облека со цел да исчезне топлината.



Безбедносни информации

Не сушете алишта контаминирани со запаливи материјали како бензин, керозин, бензен, разредувач, алкохол итн.

- Ова може да предизвика електричен удар, пожар или експлозија.

Не дозволувајте им на домашните миленичиња да ја гризаат или да си играат со машината за сушење.

- Ова може да предизвика електричен удар или повреда.

Кога треба да го депонираат производот, извадете ја вратата и кабелот за напојување пред да го депонирањето.

- Доколку не се придржувате кон ова може да дојде до оштетување на кабелот за напојување или повреда.

Не допирајте го приклучокот за напојување со мокри раце.

- Ова може да предизвика електричен удар.

Доколку протече гас (гас од градската мрежа, пропан, LP гас), не го допирајте уредот или кабелот за напојување и проветрете ја просторијата веднаш.

- Во ваков случај не треба да го користите вентилаторот за вентилација.
- Една искра може да предизвика експлозија или пожар.

Немојте да вршите поправка, замена, ниту пак да се обидуваат да сервисираат каков било дел на уредот, освен ако тоа не е препорачано во инструкциите за поправки кои може да ги изврши корисникот. Исто така, мора да поседувате соодветни вештини за да го поправате овој апарат.

Не обидувајте се сами да го поправате, расклопувате или да вршите модификации на уредот.

- Не употребувајте какви било други осигурувачи (како на пр. бакарни, од челична жица, итн.) различни од стандардниот осигурувач.
- Кога е потребна поправка или повторно инсталирање на уредот, обратете се до најблискиот сервисен центар.
- Доколку не се придржувате кон ова може да дојде до електричен удар, пожар, проблеми со производот или повреди.

Производот кој го купивте е наменет само за домашна употреба.



Користењето за деловни потреби се смета за несоодветна употреба на производот. Во тој случај, стандардната гаранција која ја обезбедува компанијата Samsung нема да го покрие производот и компанијата Samsung нема да преземе одговорност за дефекти или оштетувања кои ќе настанат поради несоодветната употреба.

Ако производот создава чуден звук, мириса на запалено или испушта чад, веднаш прекинете го напојувањето и обратете се во сервисен центар.

- Во спротивно, може да настане електричен удар или пожар.

Не дозволувајте деца (или куќни миленичиња) да си играат во / на вашиот производ.

Производот не може да се отвори лесно одвнатре и децата можат сериозно да се повредат доколку се заглават во внатрешноста.

Внимавајте при користењето

ВНИМАНИЕ

Немојте да се качувате врз уредот или да поставувате предмети врз него (како алишта, запалени свеќи, запалени цигари, садови, хемикалии, метални предмети итн.).

- Ова може да предизвика електричен удар, пожар, проблеми со производот или повреди.

Не допирајте ја стаклената врата и внатрешноста на барабанот за време или веднаш по сушењето, бидејќи се жешки.

- Ова може да предизвика изгореници.

Стаклото на вратата се загрева за време на перењето и сушењето. Затоа не треба да го допирате стаклото на вратата.

Исто така, не треба да им дозволите на децата да си играат покрај машината за перење или да го допираат стаклото на вратата.

- Ова може да предизвика изгореници.

Не притиснувајте ги копчињата со остри предмети како игли, ножеви, нокти итн.

- Ова може да предизвика електричен удар или повреда.

Не сушете алишта кои содржат гума за обликување (латекс) или слични гумени елементи.

- Ако гумата за обликување се загрева, таа може да предизвика пожар.



Безбедносни информации

Не сушете алишта контаминирани со растително масло или масло за готвење, бидејќи поголемиот дел од маслото нема да се отстрани при перење на алиштата. Покрај тоа, користете го циклусот Cool Down (Ладење) за да не дојде до загревање на алиштата.

- Топлината при оксидација на маслото може да предизвика пожар.

Проверете дали џебовите од алиштата за сушење се празни.

- Тврди, остри предмети како парички, игли, клинци, завртки или камчиња може сериозно да го оштетат уредот.

Не сушете облека со големи токи, копчиња или други тврди метални предмети (патенти, додатоци за прикачување и нитни, капачиња).

Ако е потребно, користете ја мрежата за алишта за мали и тенки алишта како ремени од платно, ремени за престилки и градници со метална рамка кои може да се скршат за време на циклусите.

Марамчињата за машината за сушење се компатибилни со овој модел и се препорачуваат за подобрување на перформансите за сушење.

Марамчињата за машината за сушење се корисни и за намалување на статичкиот електрицитет генериран за време на циклусот на сушење. Статичкиот електрицитет може да предизвика оштетување на алиштата и може потенцијално да го оштети уредот.

Не ја користете машината за сушење во близина на опасни средства во прав како прав од јаглен, пченично брашно итн.

- Ова може да предизвика електричен удар, пожар или експлозија.

Не оставајте запаливи материјали во близина на производот.

- Тоа може да предизвика испуштање токсични гасови од производот, оштетување на деловите, електричен удар, пожар или експлозија.
- Уредот не треба да се поставува зад врати кои се заклучуваат итн.

Не допирајте ја задната страна на уредот за време на или веднаш по завршување на сушењето.

- Уредот ја задржува топлината и може да предизвика изгореници.

Содржи флуоринирани гасови што предизвикуваат ефект на стаклена градина.

Херметички затворена опрема.

Не испуштајте гасови во атмосферата.

Средство за ладење (вид): R-134a (GWP = 1430)



Средство за ладење (полнење)

- DV**TA2**** : 0,43kg, 0,615tCO₂e
- DV**TA0**** : 0,37kg, 0,529tCO₂e

Сериозни предупредувања при чистењето

ПРЕДУПРЕДУВАЊЕ

Немојте да го чистите уредот со директно прскање на вода.

За чистење на уредот немојте да користите бензол, разредувач или алкохол.

- Ова може да предизвика обезбојување, деформирање, оштетување, електричен удар или пожар.

Пред чистење и одржување, извадете го приклучокот на уредот од ѕидниот штекер.

- Доколку не се придржувате кон ова може да дојде до електричен удар или пожар.

Чистете ја кутијата со филтер пред и по употреба на машината за сушење.

Повикајте овластен сервисен инженер за редовно чистење на внатрешноста на производот.

Чистете го уредот за размена на топлина со мека четка или вакумска правосмукалка еднаш месечно. Не го допирајте уредот за размена на топлина со рака. Во спротивно, може да се повредите.

Внатрешноста на машината за сушење треба да се чисти периодично од страна на квалификуван сервисен персонал.

Безбедносни информации

Инструкции во врска со WEEE



Правилно депонирање на овој производ (Отпадна електрична и електронска опрема)

(Применливо во држави со посебни системи за справување со отпадот)

Оваа ознака на производот, приборот или литературата означува дека производот и неговиот електронски прибор (на пр. полначот, слушалките, USB кабелот) не треба да се отстрануваат заедно со останатиот отпад од домаќинството на крајот од нивниот работен век. За избегнување на можна штета врз околината или човечкото здравје предизвикана со неконтролирано фрлање отпад, Ве молиме да ги одвоите овие предмети од другите видови отпад и одговорно да ги рециклирате заради унапредување на еколошки оправдано повторно користење на материјалните ресурси.

Физичките лица можат да се обратат или во продавницата каде што го купиле овој производ или во службите на локалната самоуправа, за детали каде и како да извршат рециклирање на производот на начин безбеден по околината.

Деловните корисници можат да се обратат до својот снабдувач и да ги проверат одредбите и условите во договорот за набавка. Овој производ и неговиот електронски прибор не треба да се мешаат со друг комерцијален отпад.

За повеќе информации за еколошките цели на компанијата Samsung и нејзините законски обврски за производите, како на пр., REACH, WEEE или за батерии, посетете ја нашата веб-страница за одржливост што е достапна на www.samsung.com

Инсталација

Што се испорачува

Внимателно распакувајте ја машината за сушење. Чувајте ги децата подалеку од материјалите за пакување. Деловите и местоположбата на деловите прикажани подолу може да се разликуваат од вашата машина за сушење. Пред инсталацијата, проверете дали машината за сушење ги има сите делови што се наведени тука. Доколку машината за сушење и/или деловите се оштетени или недостасуваат, обратете се до најблискиот центар за кориснички услуги на Samsung.

Краток преглед на машината за сушење

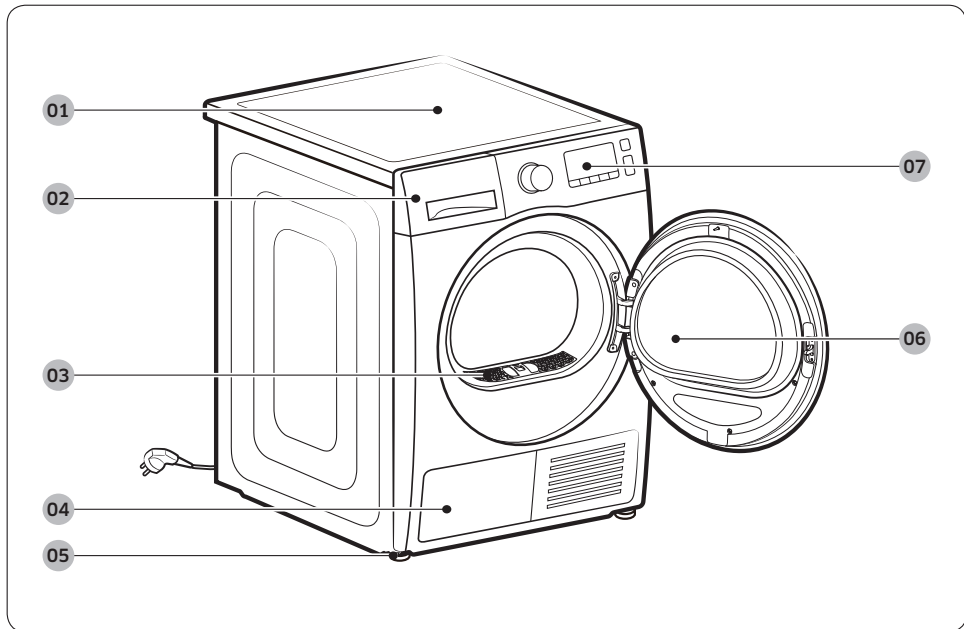

01 Горен капак

02 Резервоар за вода

03 Филтер за влакна

04 Уред за размена на топлина

05 Ногарка за нивелирање

06 Врата

07 Контролна плоча

Инсталација

Додатоци (се испорачуваат)

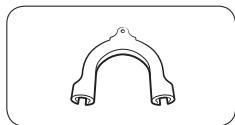

Држач на цревето

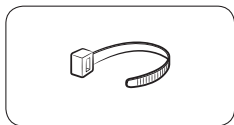

Врвка за кабелот

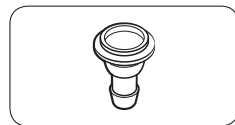

Приклучок на цревето

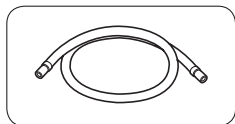

Долго црево за одвод
(2m)

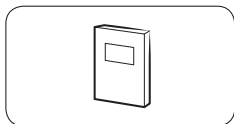

Упатство за користење

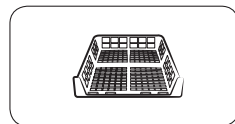

Решетка за сушење
(само за моделите кај
кои е применливо)

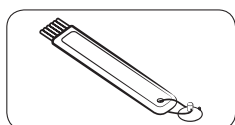

Четка за чистење

Додатоци (не се испорачуваат)

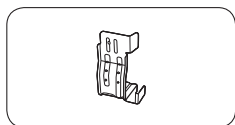

Комплет за држач за
прицврстување
(SK-DH, SK-DA, SKK-DF)

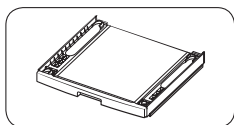

Комплет за
прицврстување
(SKK-DD, SKK-DDX)



ЗАБЕЛЕШКА

- Комплетот за прицврстување овозможува да ја поставите машината за сушење врз машина за перење. Запомнете дека комплетот за прицврстување може да се користи само со машини за перење и машини за сушење од Samsung. За да купите комплет за држач за прицврстување (SK-DH, SK-DA, SKK-DF) или комплет за прицврстување (SKK-DD, SKK-DDX), обратете се во сервисниот центар на Samsung или кај локалните продавачи. Комплетот за прицврстување се разликува во зависност од моделот на машината за перење.
- За инструкции за прицврстување на машината за сушење, погледнете го упатството за инсталација кое се испорачува со комплетот за прицврстување.
- За информации за достапноста на комплетот за прицврстување во зависност од моделот, погледнете го упатството за инсталација кое се испорачува со комплетот за прицврстување.



Инсталација

Предуслови за инсталација

ЗАБЕЛЕШКА

Оваа машина за сушење мора да ја инсталира квалификувано лице. Ако е потребно сервисирање поради лоша или погрешна инсталација, тоа се смета за одговорност на сопственикот и може да доведе до престанување на важноста на гаранцијата. Зачувајте ги инструкциите за користење во иднина.

ПРЕДУПРЕДУВАЊЕ

- Не приклучувајте го кабелот за напојување во сиден штекер пред целосно да завршите со инсталацијата на машината за сушење.
- Две или повеќе лица нека ви помагаат да ја поместите машината за сушење.
- Не дозволувајте деца или куќни миленичиња да си играат во, на, или околу машината за сушење. Потребно е цело време соодветно да ги надгледувате.
- Чувајте ги децата подалеку од материјалите за пакување.
- Не обидувајте се сами да замените оштетен кабел за напојување или приклучок за напојување. Замената на оштетениот кабел за напојување или приклучок за напојување треба да ја изврши Samsung или квалификуван сервисер.
- Не обидувајте се сами да ја поправате, расклопувате или да вршите модификации на машината за сушење. Доколку се потребни поправки, обратете се во најблискиот сервисен центар на Samsung.
- Извадете ги вратите/капаците од сите депонирани уреди за да избегнете задушување на децата.
- Ако машината за сушење создава чуден звук, мирис на запалено или дим, веднаш извадете го приклучокот за напојување и обратете се до најблискиот сервисен центар на Samsung.
- Немојте да ја исклучувате машината за сушење од напојување додека работи.
- Не оставајте запаливи предмети во близина на машината за сушење.



Предуслови за локација

Изберете рамна, добро конструирана површина која може да издржи вибрации. Изберете локација на која има лесно достапен приклучок со 3 елементи.

ПРЕДУПРЕДУВАЊЕ

- Инсталирајте ја машината за сушење само во затворени простории.
- Не инсталирајте ја машината за сушење на места изложени на временските услови.
- Не инсталирајте ја машината за сушење на места на кои температурата може да падне под 5 °C или да надмине 35 °C.
- Не инсталирајте ја машината за сушење на места каде што се можни истекувања на гас.
- Не го блокирајте отворот за довод на воздух на мрежата за ладење од предната страна на машината за сушење.

Инсталирање во плакар или отвор

При инсталирање во плакар или отвор, на машината за сушење ѝ е потребен следниот минимален слободен простор:

Странично	Горна страна	Предна страна	Задна страна
25 mm	25 mm	490 mm	51 mm

Доколку ја инсталирате машината за сушење заедно со машина за перење, предниот дел од плакарот или отворот мора да имаат непречен отвор за воздух од најмалку 490 mm.

Електрични потреби и потреби за заземјување

- За машината за сушење е потребно електрично напојување AC 220-240 V 50 Hz.
- Машината за сушење мора да биде правилно заземјена. Доколку машината за сушење не работи правилно и има дефект, заземјувањето ќе го намали ризикот од електричен удар обезбедувајќи патека со најмал отпор за електричната струја. Машината за сушење се испорачува со кабел за напојување кој има заземјен приклучок со 3 елементи. Приклучокот мора да се поврзе на соодветен сиден штекер кој е правилно инсталиран и заземјен во согласност со локалните прописи и одредби.



Инсталација

- Доколку имате прашања во врска со електричните потреби или потребите за заземјување, ве молиме обратете се до Samsung или кај квалификуван електричар.

ПРЕДУПРЕДУВАЊЕ

- Приклучете во заземјен приклучок со 3 елементи.
- Не употребувајте оштетен приклучок за напојување, кабел за напојување или штекер со раширени или оштетени отвори.
- Не користете адаптер или продолжителен кабел.
- Неправилното поврзување на проводникот за заземјување на уредот може да предизвика електричен удар. Доколку не сте сигурни дали машината за сушење е исправно заземјена, консултирајте се со квалификуван електричар.
- Немојте на никој начин да го менувате приклучокот за напојување, кабелот за напојување или штекерот.
- Не поврзувајте ги жиците за заземјување на пластични водоводни цевки, цевки за гас или цевки за топла вода.

Нивелирање

Пред да ја инсталирате машината за сушење, прочитајте го делот **Предуслови за инсталација** на страница **20**. Имајте предвид дека следните инструкции се однесуваат на инсталација без користење на црево за одвод. За инструкции за користење црево за одвод, погледнете го следниот дел, **Црево за одвод (доколку е потребно)**. За поголема практичност, препорачуваме да ја инсталирате машината за сушење до машината за перење.

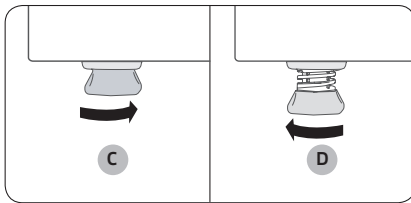
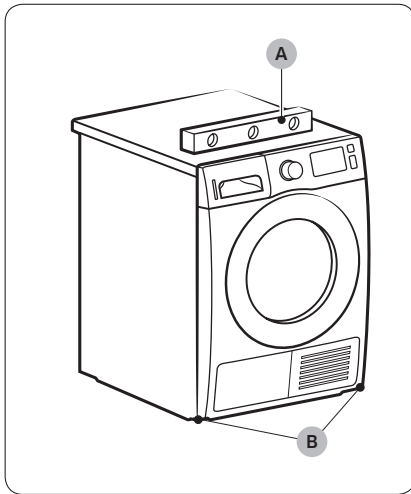

1. Внимателно поставете ја машината за сушење на саканата локација.
2. Користете либела (A) и проверете ја нивелираноста на машината за сушење помеѓу левата и десната и предната и задната страна.
3. Ако машината за сушење не е нивелирана, прилагодете ја ногарката за нивелирање (B). Вртењето на ногарката спротивно од насоката на часовникот ја вовлекува ногарката. Вртењето на ногарката во насока на часовникот ја издолжува ногарката.
4. Кога машината за сушење е нивелирана, проверете дали е цврсто поставена на подот.
5. Приклучете ја машината за сушење во напојување.

ЗАБЕЛЕШКА

- Машината за сушење може да се нивелира со користење на предните или задните ногарки на машината за сушење, или со сите заедно.
- За да ја поставите машината за сушење на иста висина како и машината за перење, **вовлечете ги целосно (C) ногарките за нивелирање вртејќи ги во обратен правец од стрелките на часовникот, а потоа издолжете ги (D) ногарките вртејќи ги во правец на стрелките на часовникот.**
- Извлечете ја ногарката за нивелирање само колку што е потребно. Ако ја издолжите ногарката за нивелирање повеќе отколку што е потребно, машината за сушење може да почне да вибрира.

Инсталација

Црево за одвод (доколку е потребно)

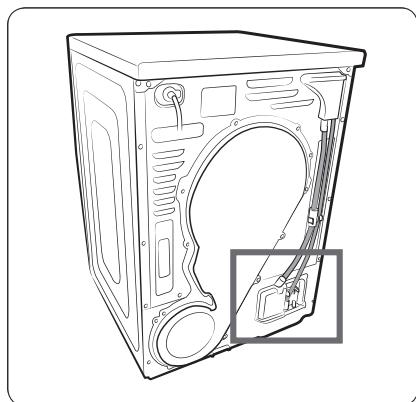

Машината за сушење се испорачува со вграден резервоар за вода. Доколку не сакате да го користите резервоарот за вода, може да го инсталирате црево за одвод. Испорачаното дополнително црево (долгото црево за одвод) може да се користи за продолжување на црево за одвод.

1. Отстранете го црево за одвод од отворот (A) и вметнете го во отворот (B).

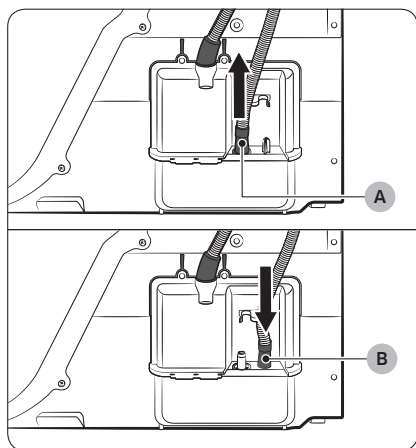

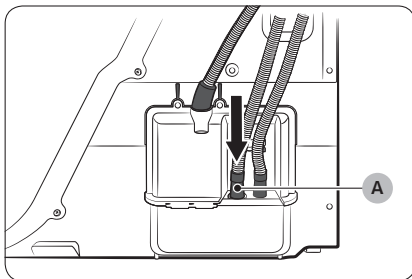

2. Вметнете го едниот крај на дополнителното црево (долгото црево за одвод) во отворот (А).
3. Вметнете го другиот крај (излезот) на дополнителното црево во системот за одвод на еден од следните начини:

Над лавабо:

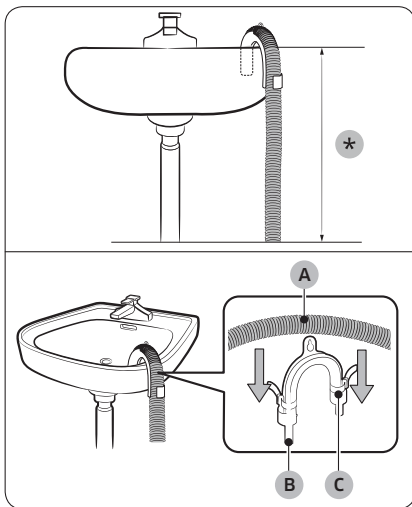

1. Проверете дали крајот на дополнителното црево е поставен на помалку од 90 см (*) од дното на машината за сушење.
2. За да го свиткате дополнителното црево, употребете го испорачаниот пластичен држач за црево (В) и прицврстете го држачот за сид со кука или за славина со жица. Составете го црево за одвод (А) со држачот на црево (В) и прицврстете ги со врвката за кабел (С).
3. Кондензираната вода може да ја испуштите со поврзување на дополнителното црево (долгото црево за одвод) директно во приклучокот за одвод.

⚠ ВНИМАНИЕ

Црево за одвод не треба да се надоврзува. Од местото на спојување може да протекнува вода. Користете го долгото црево за одвод.



Инсталација

За да ја користите цевката за одвод на лавабото:

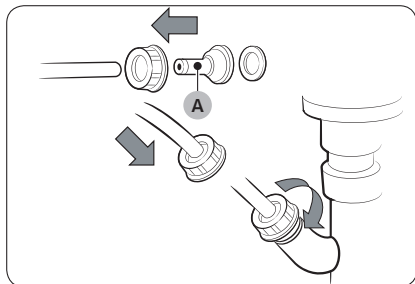

1. Составете го приклучокот на цревето (A) и прикажете го на крајот на дополнителното црево, како што е прикажано.

⚠ ВНИМАНИЕ

За да спречите протекување на водата, проверете дали цревето и приклучокот се цврсто поврзани.

2. Поврзете го адаптерот на цревето директно во цевката за одвод на лавабото.



Список за инсталација

- Машината за сушење е приклучена во правилно заземјен штекер.
- Сите материјали за пакување се целосно отстранети и правилно депонирани.
- Машината за сушење е нивелирана и цврсто поставена на подот.
- Активирајте ја машината за сушење за да проверите дали работи, грее и се исклучува.
- Активирајте го циклусот  TIME DRY (ВРЕМЕ НА СУШЕЊЕ) во траење од 20 минути за да видите дали ќе се прикаже информативниот код **НС**. Ако тоа се случи, обратете се во локалниот сервисен центар.
- По инсталирањето, ви препорачуваме да причекате најмалку 1 час пред да започнете да ја користите машината за сушење.

Пред да започнете да ја користите машината за сушење

- Проверете дали останале некои додатоци во внатрешноста на барабанот.
- Приклучете го кабелот за напојување пред да започнете да ракувате со машината за сушење.
- Не го блокирајте отворот за довод на воздух на мрежата за ладење од предната страна на машината за сушење.
- Не поставувајте запаливи предмети во близина на машината за сушење и чистете го нејзиното опкружување.
- Машината за сушење треба да биде нивелирана на подот.
- Не ги отстранувајте прилагодливите ногарки за нивелирање на машината за сушење. Тие се неопходни за нивелирање на машината за сушење на подот.



Инсталација

Обратно поставување на вратата (само за DV**TA***A*/DV**TA***T*)

Можеби ќе има потреба обратно да ја поставите вратата, во зависност од условите на локацијата и потребите.

⚠ ПРЕДУПРЕДУВАЊЕ

Обратното поставување на вратата треба да го изврши квалификуван техничар.

Инсталација

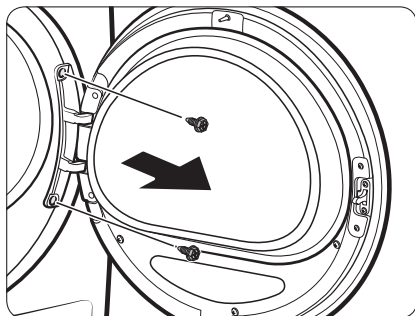

1. Отворете ја вратата, а потоа олабавете ги двете завртки на шарката на вратата. Држејќи ја вратата со двете раце, внимателно подигнете ја за да ја отстраните.

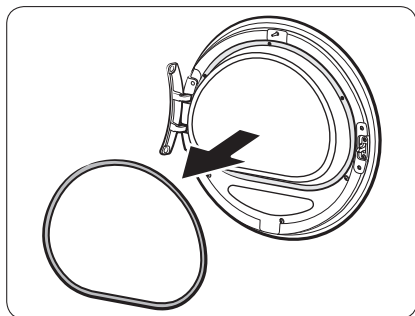

2. Користете тенок предмет за да ја отстраните површината за затворање на вратата.

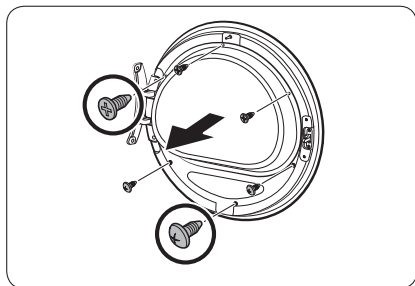

3. Извадете ги горните 3 завртки и долните 3 завртки на држачот за стакло.

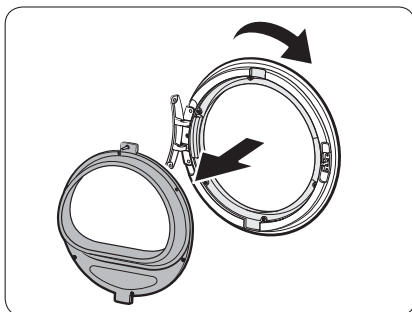

4. Извадете го држачот за стакло, а потоа завртете го капакот на вратата за 180 степени.

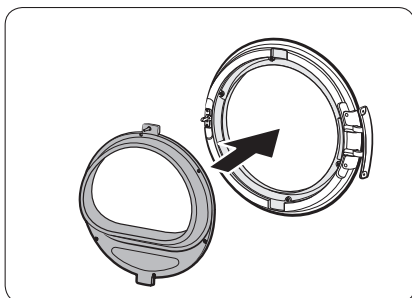

5. Вметнете го држачот за стакло во новата положба на капакот на вратата. Проверете дали шарката на вратата е во истата положба како на сликата.

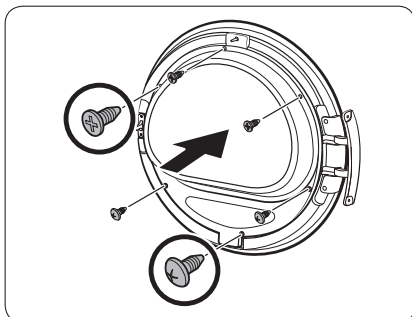

6. Затегнете ги горните 3 завртки и долните 3 завртки на држачот за стакло.

ЗАБЕЛЕШКА

Формата на завртките се разликува во зависност од димензијата. Проверете дали сте ја затегнале правилната завртка.

Инсталација

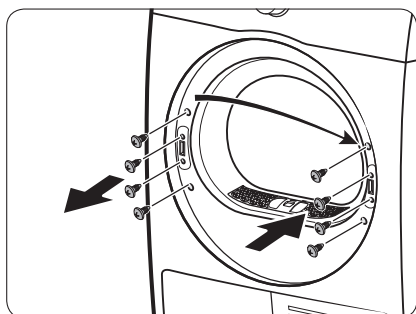
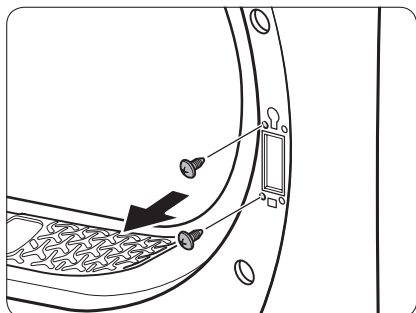
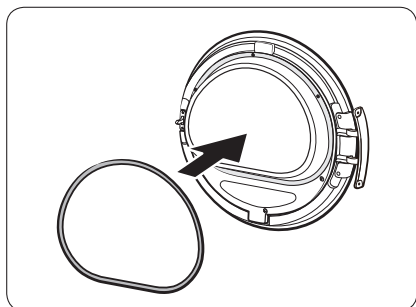

7. Вметнете ја површината за затворање на вратата во соодветните положби.

8. Отстранете ги 2-те преостанати завртки по отстранувањето на шарката на вратата.

9. Извадете ги 4-те завртки на механизмот за заклучување на вратата. Извадете го механизмот за заклучување на вратата, а потоа повторно ставете го на спротивната страна.

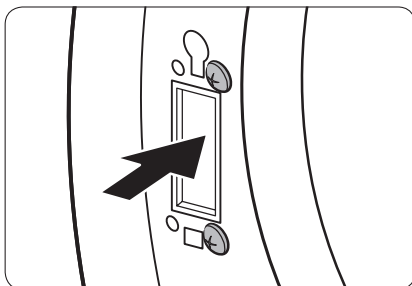

10. Прицврстете ги 2-те завртки што беа извадени од чекор 8 на шарката од спротивната страна. Имајте предвид дека мора да ги затегнете на десниот дел (горе десно и долу десно) на рамката.

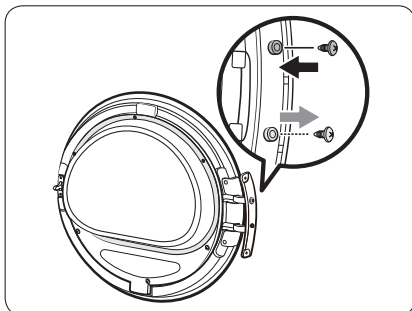

11. Извадете ја завртката на долниот дел од шарката на вратата, а потоа прицврстете ја на горниот дел од шарката на вратата.

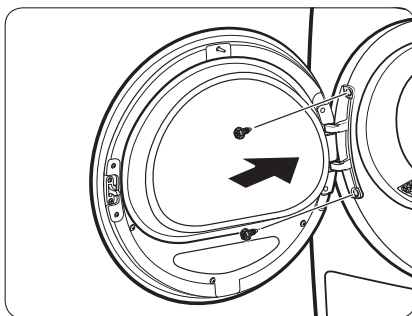

12. Поставете ја шарката на вратата на спротивната страна, а потоа затегнете ги 2-те завртки за да ја прицврстите вратата за машината за сушење.

ЗАБЕЛЕШКА

За да ја вратите вратата во првичната положба, повторно следете ги чекорите. Имајте предвид дека вратата, шарките и другите делови би биле со обратна поставеност од оние што се наведени во овие чекори.



Ракување

Контролна плоча

DV9*TA*****/DV8*TA*****

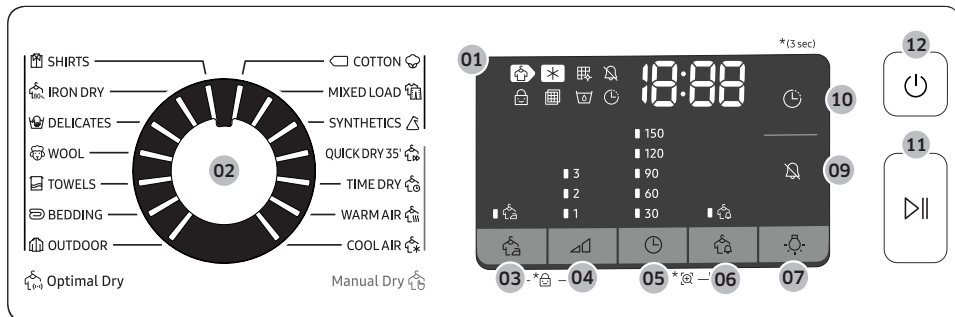

DV7*TA*****

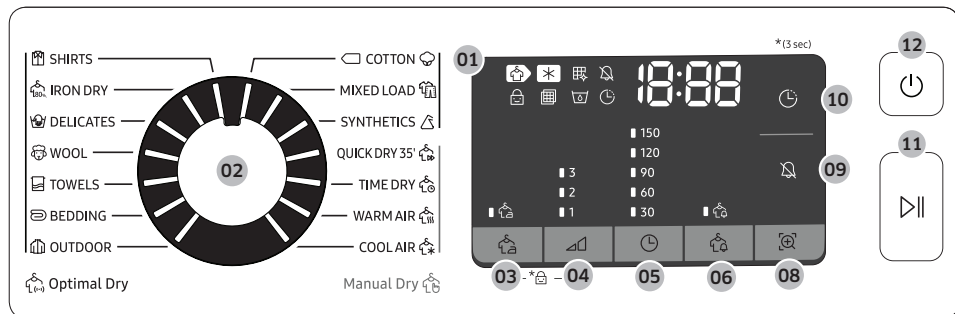





















01 Дигитален графички екран	Ги прикажува сите информации за циклусот, вклучувајќи го времето на циклусот, информативните кодови и статусот на машината за сушење. Погледнете ја табелата подолу за детали за статусите.			
		Сушење		Ладење
		Аларм за чистење на уредот за размена на топлина		Вклучување/исклучување звук
		Заклучување за деца		Аларм за проверка на филтерот
		Резервоарот со вода е полн		Одложено завршување
		Спречување набори		Предупредување за нецелосно сушење
		Smart Check		
02 Избирач на циклус	Завртете го вртливото копче за да изберете циклус. Погледнете Преглед на циклуси на страница 35 за достапните циклуси.			
03 Спречување набори	Додава приближно 3 часа тркалање со прекини при крајот на избраниот циклус за да ја намали појавата на набори. На панелот за приказ се прикажува голем круг, а барабанот ротира со прекини. За активирање, притиснете Спречување набори. Соодветниот индикатор ќе засвети.			
04 Ниво на сушење	Притиснете за да го изберете нивото на сувост во циклусите SHIRTS (КОШУЛИ), COTTON (ПАМУК) MIXED LOAD (МЕШАНИ АЛИШТА) и SYNTHETICS (СИНТЕТИКА). Сувоста може да се постави на три нивоа (1-3). Нивото 1 се користи за делумно сушење на алиштата кои се сушат на рамна површина или се закачени да висат. Нивото 3 е најсилно и се користи за сушење на алишта со поголем обем или тежина.			













Ракување

<p>05  Време</p>	<p>Притиснете за да го прилагодите времето на циклусите за  TIME DRY (ВРЕМЕ НА СУШЕЊЕ),  WARM AIR (ТОПОЛ ВОЗДУХ) и  COOL AIR (ЛАДЕН ВОЗДУХ) .</p> <p>Достапни се следните опции за време (единица: минута): 30, 60, 90, 120 и 150.</p> <ul style="list-style-type: none"> • Опциите за 120 минути и 150 минути не се достапни за циклусите  WARM AIR (ТОПОЛ ВОЗДУХ) и  COOL AIR (ЛАДЕН ВОЗДУХ) . • Точното време за сушење ќе зависи од степенот на влажност на алиштата.
<p>06  Предупредување за нецелосно сушење</p>	<p>Овој аларм е достапен само за циклусот  SHIRTS (КОШУЛИ),  COTTON (ПАМУК)  MIXED LOAD (МЕШАНИ АЛИШТА) и  SYNTHETICS (СИНТЕТИКА). Ако полнењето содржи мешани алишта, индикаторот за Предупредување за нецелосно сушење ќе почне да трепка () кога просечната сувост на алиштата ќе изнесува 80 %. Тоа ви овозможува да ги извадите алиштата кои не сакате целосно да се исушат или кои брзо ќе се исушат надвор од машината за сушење, притоа овозможувајќи им на другите алишта да продолжат да се сушат.</p>
<p>07  Лампа (DV9*TA*****/DV8*TA*****)</p>	<p>Притиснете за да ја вклучите или исклучите внатрешната лампа. Лампата продолжува да свети 2 минути по вклучувањето, а потоа автоматски се исклучува.</p>
<p>08  Smart Check (DV7*TA*****)</p>	<p>Ако машината за сушење открие проблем, функцијата Smart Check ви овозможува да го проверите статусот на машината за сушење со помош на паметен телефон.</p>
<p>09  Вклучување/исклучување звук</p>	<p>Притиснете за да го вклучите/исклучите звукот на алармот. Поставките за звук се задржуваат кога ќе ја исклучите машината за сушење и повторно ќе ја вклучите.</p>
<p>10  Одложено завршување</p>	<p>Можете да го прилагодите времето на завршување на избраниот циклус со чекори на зголемување од 1 час, сè до 24 часа.</p>
<p>11  Активирање/Пауза (Задржете за активирање)</p>	<p>Притиснете за активирање или паузирање на циклусот. Ако машината за сушење работи, притиснете го копчето еднаш за да го паузирате нејзиното функционирање. Притиснете уште еднаш за да продолжите.</p>
<p>12  Напојување</p>	<p>Притиснете за да ја вклучите/исклучите машината за сушење. Ако машината за сушење се остави вклучена подолго од 10 минути без да се притисне ниту едно копче, таа автоматски ќе се исклучи.</p>









Преглед на циклуси

Optimal Dry (Оптимално сушење) 

Циклус	Опис	Максимално полнење (kg)
 SHIRTS (КОШУЛИ)	Се користи за брзо сушење на едно парче облека како кошула.	2
 IRON DRY (СУШЕЊЕ АЛИШТА ДО СТЕПЕН ЗА ПЕГЛАЊЕ)	Циклусот го завршува процесот на сушење оставајќи ги алиштата во влажна состојба која го олеснува пеглањето.	4
 DELICATES (ДЕЛИКАТНИ АЛИШТА)	За алишта со кои треба да се ракува внимателно, како долна женска облека.	2
 WOOL (ВОЛНА)	Само за волна која се пере во машина и се суши во машина. За најдобри резултати, превртете ја облеката наопаку пред да започнете да ја сушите.	1
 TOWELS (КРПИ)	Се користи за сушење алишта како тоалетни крпи.	4
 BEDDING (ПОСТЕЛНИНА)	За големи и тешки парчиња облека како ќебиња, чаршафи, јоргани и тенки јоргани.	2
 OUTDOOR (ГРИЖА ЗА ОБЛЕКА ЗА НАДВОР ОД ДОМОТ)	За облека која се користи надвор од домот како облека за скијање и планинарење, како и за материјали како спандекс, ластик и микро влакна. Ви препорачуваме да го користите овој циклус откако ќе ги исперете алиштата со циклусот OUTDOOR (ГРИЖА ЗА ОБЛЕКА ЗА НАДВОР ОД ДОМОТ) во машината за перење.	2
 COTTON (ПАМУК)	За лесни памучни алишта, постелнина, чаршафи за маси, долна облека, крпи и кошули.	Макс.
 MIXED LOAD (МЕШАНИ АЛИШТА)	За мешани алишта од памук и синтетички ткаенини.	Макс.
 SYNTHETICS (СИНТЕТИКА)	За малку валкани блузи и кошули изработени од полиестер (диолен, тревира), полиамид (перлон, најлон) или слични материјали.	4

Ракување

Manual Dry (Рачно сушење)















Циклус	Опис	Максимално полнење (kg)
 QUICK DRY 35' (БРЗО СУШЕЊЕ 35')	За сушење лесни алишта од памук или синтетика или алишта за кои е потребно брзо сушење. Зададеното време на сушење е 35 минути.	1
 TIME DRY (ВРЕМЕ НА СУШЕЊЕ)	<p>Користете за да го поставите саканото време на сушење.</p> <ol style="list-style-type: none"> 1. Завртете го Избирач на циклус за да изберете  TIME DRY (ВРЕМЕ НА СУШЕЊЕ). 2. Притиснете  Време за да го поставите времето на сушење помеѓу 30 минути и 150 минути. Со притиснување на Време може да изберете една од достапните опции за време со чекор на зголемување од 30 минути. <p> ЗАБЕЛЕШКА</p> <p>Вистинското време на циклусот може да се разликува во зависност од сувоста на алиштата.</p>	-
 WARM AIR (ТОПОЛ ВОЗДУХ)	<p>За мали, однапред сушени парчиња облека. Зададеното време за сушење е 30 минути.</p> <p>Времето на циклусот е погодно за сите видови ткаенини, освен волна и свила. Суви алишта кои сè уште се малку влажни или веќе биле однапред сушени. Исто така погодно за понатамошно сушење на повеќеслојни, дебели алишта кои не се сушат лесно.</p> <p> ЗАБЕЛЕШКА</p> <p>Овој циклус е погоден за сушење поединечни волнени ткаенини, спортски обувки и меки играчки. Сушете ги само со помош на корпата за волнени алишта.</p>	-
 COOL AIR (ЛАДЕН ВОЗДУХ)	За сите видови ткаенини. За освежување или проветрување на алиштата кои не биле носени долго време.	-

Табела на циклуси







ЗАБЕЛЕШКА

За најдобри резултати, следете ги препораките за големина на полнењето за секој циклус на сушење.

- Големо полнење: Наполнете го барабанот приближно до $\frac{3}{4}$. Не додавајте повеќе алишта од тоа, бидејќи тие треба да имаат простор слободно да се движат.
- Средно полнење : Наполнете го барабанот приближно до $\frac{1}{2}$.
- Мало полнење : Наполнете го барабанот со 3-5 парчиња облека, не полнејќи го повеќе од $\frac{1}{4}$.

Циклус	Препорачани алишта	Големина на полнење	Ниво на сушење
 SHIRTS (КОШУЛИ)	Кошули или блузи кои не мора да се пеглаат изработени од памук, лен, синтетички влакна или мешани ткаенини.	2 	Достапно
 IRON DRY (СУШЕЊЕ АЛИШТА ДО СТЕПЕН ЗА ПЕГЛАЊЕ)	Циклусот го завршува процесот на сушење оставајќи ги алиштата во влажна состојба која го олеснува пеглањето.	4 	Недостапно
 DELICATES (ДЕЛИКАТНИ АЛИШТА)	Свила, меки ткаенини и женска долна облека.	2 	Недостапно
 WOOL (ВОЛНА)	Само за волна која се пере во машина и се суши во машина.	1 	Недостапно
 TOWELS (КРПИ)	Се користи за сушење алишта како тоалетни крпи.	4 	Недостапно
 BEDDING (ПОСТЕЛНИНА)	За големи и тешки парчиња облека како ќебиња, чаршафи, јоргани и тенки јоргани.	2 	Недостапно
 OUTDOOR (ГРИЖА ЗА ОБЛЕКА ЗА НАДВОР ОД ДОМОТ)	За облека која се користи надвор од домот како облека за скијање и планинарење, како и за материјали како спандекс, ластик и микро влакна.	2 	Недостапно

Ракување

Циклус	Препорачани алишта	Големина на полнење	Ниво на сушење
 COTTON (ПАМУК) 	За лесни памучни алишта, постелнина, чаршафи за маси, долна облека, крпи и кошули.	Макс.	Достапно
 MIXED LOAD (МЕШАНИ АЛИШТА)	Мешани алишта од памук и синтетички ткаенини	Макс.	Достапно
 SYNTHETICS (СИНТЕТИКА)	Синтетика или мешани ткаенини.	4 	Достапно
 QUICK DRY 35' (БРЗО СУШЕЊЕ 35')	Синтетика и лесни алишта од памук	1 	Недостапно
 TIME DRY (ВРЕМЕ НА СУШЕЊЕ)	За сите видови ткаенини; програма за време.	–	Недостапно
 WARM AIR (ТОПОЛ ВОЗДУХ)	Мали алишта и влажна облека Секојдневни алишта погодни за сушење со топлина	–	Недостапно
 COOL AIR (ЛАДЕН ВОЗДУХ)	За сите видови ткаенини. За освежување или проветрување на алиштата кои не биле носени долго време.	–	Недостапно



Како да започнете

Едноставни чекори за почеток

1. Притиснете Напојување за да ја вклучите машината за сушење.
2. Наполнете ја машината за сушење и затворете ја вратата.
3. Завртете го Избирач на циклус за да изберете циклус.
4. Променете ги поставките на циклусот (Ниво на сушење и Време) според потребите.
5. Изберете ги потребните поставки и опции по ваша желба. (Спречување набори, Лампа, Предупредување за нецелосно сушење и/или Одложено завршување).
6. Притиснете и задржете Активирање/Пауза (Задржете за активирање). Индикаторот на машината за сушење ќе засвети, а на екранот ќе се прикаже преостанатото време за циклусот.

ЗАБЕЛЕШКА

Бројот на достапни поставки и опции се разликува во зависност од циклусот.

За да го промените циклусот додека работи машината

1. Притиснете Активирање/Пауза (Задржете за активирање) за да ја запрете операцијата.
2. Изберете друг циклус.
3. Притиснете и задржете Активирање/Пауза (Задржете за активирање) за да започнете нов циклус.

Подредување и полнење

- Ставајте само по едно полнење перени алишта во машината за сушење.
- Не ги мешајте тешките и лесните парчиња облека.
- За да ја зголемите ефикасноста на сушењето кога сушите едно или две парчиња облека, додајте сува крпа во полнењето.
- За најдобри резултати, отплеткајте ги алиштата пред да ги ставите во машината за сушење.
- Преполнувањето го ограничува ротирањето што резултира со нерамномерно сушење и појава на набори.
- Освен ако тоа е препорачано на ознаките за грижа на алиштата, не сушете волнени алишта или алишта од пластика со стаклени влакна.
- Не сушете неиспрана облека.
- Не сушете облека извалкана со масло, алкохол, бензин, итн.





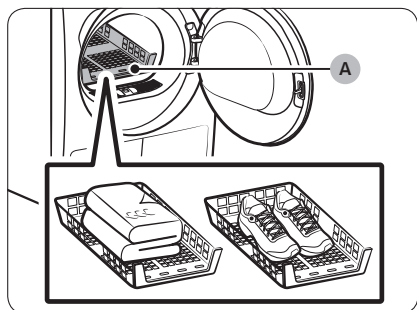
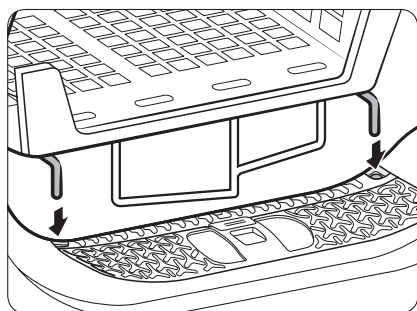

Ракување

Решетка за сушење (само за моделите кај кои е применливо)

Поставете го времето за сушење најмногу до 150 минути, во зависност од влагата и тежината на облеката што сакате да ја сушите. Кога сушите алишта на решетката за сушење, се препорачува циклусот  TIME DRY (ВРЕМЕ НА СУШЕЊЕ).



A. Решетка за сушење

1. Поставете ја решетката за сушење во барабанот, ставајќи ги предните отвори на решетката во отворите на дијафрагмата на вратата.
2. Ставете ги алиштата на решетката, оставајќи доволно простор за да може да циркулира воздухот. Здиплете ги и поставете ги парчињата облека на решетката. Ставете ги обувките со ѓонот свртен надолу.
3. Затворете ја вратата и притиснете  Напојување. Изберете  TIME DRY (ВРЕМЕ НА СУШЕЊЕ), а потоа притиснете  Време за да го изберете времето на сушење.
4. Притиснете и задржете  Активирање/Пауза (Задржете за активирање).

Предлози за сушење

Алишта (макс. 1,5 kg)	Опис
Џемпери кои може да се перат (здиплете ги и поставете ги хоризонтално на решетката)	Кога сушите алишта со помош на решетката, здиплете ја и поставете ја облеката на решетката за да спречите алиштата да добијат набори.
Полнети играчки (полнети со памук или полиестер)	
Полнети играчки (полнети со пена или гума)	
Перници од пенеста гума	
Патики	Ако сакате да сушите спортски обувки, ставете ги обувките на решетката со ѓонот свртен надолу.





ВНИМАНИЕ

- Сушењето пенеста гума, пластика или гума со топлина може да предизвика оштетување на производите и претставува опасност за пожар.
- За да спречите оштетување на обувките, користете ја решетката за сушење.

Ракување

Водич за циклуси

Секогаш следете ја ознаката за грижа за облеката при сушењето. Ако на ознаката за грижа нема инструкции, погледнете ја следната табела.

Покривки и јоргани	<ul style="list-style-type: none">• Користете ги поставките за Висока температура.
Ќебиња	<ul style="list-style-type: none">• За најдобри резултати, сушете само по едно ќебе истовремено.
Пелени од ткаенина	<ul style="list-style-type: none">• Користете ги поставките за Висока температура.
Облека полнета со пердуви	<ul style="list-style-type: none">• Немојте да сушите со опција за топлина. Тоа може да доведе до опасност од пожар. Користете го само циклусот  COOL AIR (ЛАДЕН ВОЗДУХ).
Пенеста гума (килими, полнети играчки итн.)	<ul style="list-style-type: none">• Немојте да сушите со опција за топлина. Тоа може да доведе до опасност од пожар. Користете го само циклусот  COOL AIR (ЛАДЕН ВОЗДУХ).
Перници	<ul style="list-style-type: none">• Додајте неколку суви крпи за да го олесните ротирањето и да ги растресете алиштата.• Не сушете перници со капок или пена со опција за топлина. Користете го само циклусот  COOL AIR (ЛАДЕН ВОЗДУХ) .
Пластика (завеси за туш, прекривки за надворешен мебел итн.)	<ul style="list-style-type: none">• Користете  COOL AIR (ЛАДЕН ВОЗДУХ) или  TIME DRY (ВРЕМЕ НА СУШЕЊЕ).

ВНИМАНИЕ



Бидете внимателни кога сушите предмети кои не се наведени погоре.



Специјални функции

Одложено завршување

Може да ја поставите машината за сушење да го заврши избраниот циклус во времето што сте го поставиле.

1. Изберете го циклусот со потребните опции.
2. Притиснете ги копчињата - или +  Одложено завршување за да поставите време помеѓу 1 час и 24 часа со чекор на зголемување од 1 час.
3. Притиснете и задржете  Активирање/ Пауза (Задржете за активирање). Соодветниот индикатор ќе почне да трепка и часовникот ќе започне со одбројување до поставеното време.

ЗАБЕЛЕШКА

За да ги откажете поставките за Одложено завршување, рестартирајте ја машината за сушење со помош на копчето  Напојување.

Заклучување за деца

Функцијата Заклучување за деца спречува децата да си играат со машината за сушење. Кога е активирана функцијата Заклучување за деца, сите копчиња се оневозможени, освен копчето  Напојување.

За да ја активирате/деактивирате функцијата Заклучување за деца, истовремено притиснете и задржете  Предупредување за нецелосно сушење и Smart Control или  Спречување набори и  Ниво на сушење во траење од 3 секунди.

ЗАБЕЛЕШКА

Ако функцијата Заклучување за деца е активирана, а машината за сушење е исклучена и повторно вклучена, функцијата Заклучување за деца останува активирана.

Smart Check

Ако машината за сушење открие проблем, функцијата Smart Check ви овозможува да го проверите статусот на машината за сушење со помош на pameten телефон. Имајте предвид дека функцијата Smart Check може да се користи само со pametните телефони од серијата Galaxy и iPhone.

За да ја користите функцијата Smart Check, проверете дали сте ја презеле апликацијата **Samsung Smart Washer/Dryer**, а потоа следете ги долунаведените чекори.

1. Притиснете и задржете  Време и  Предупредување за нецелосно сушење во траење од 3 секунди или притиснете **Smart Check**. LED диодите на панелот за приказ ротираат и се прикажува кодот Smart Check.
2. На pametniот телефон, отворете ја апликацијата **Samsung Smart Washer/Dryer** и допрете го копчето **Smart Check**.
3. Насочете ја камерата на pametniот телефон кон кодот Smart Check прикажан на панелот за приказ.
4. Откако апликацијата ќе го препознае информативниот код, таа ќе ви понуди детални информации за проблемот и понатамошни инструкции.

ЗАБЕЛЕШКА

- Доколку од екранот на машината за сушење се рефлектира светлина, апликацијата може да не го препознае информативниот код.
- Ако pametniот телефон не успее да го препознае кодот, внесете го информативниот код рачно во pametniот телефон.



Одржување

ПРЕДУПРЕДУВАЊЕ

- Не ја чистете машината за сушење со прскање вода директно врз неа.
- Не ја чистете машината за сушење со бензен, разредувач, алкохол или ацетон. Ова може да предизвика обезбојување, деформирање, оштетување, електричен удар или пожар.
- Пред да ја чистите машината за сушење, не заборавајте да го исклучите кабелот за напојување.

Контролна плоча

Чистете ја со мека и влажна крпа. Немојте да користите абразивни средства. Не прскајте средства за чистење директно врз плочата. Веднаш избришете по истурањето на каква било течност врз панелот за приказ.

Надворешност

Чистете ја со мека и влажна крпа. Немојте да користите абразивни средства. Не користете и не поставувајте остри или тешки предмети во близина/врз машината за сушење. Чувајте ги детергентите и средствата за перење на подножјето (се продава одделно) или во посебна кутија за складирање.

Барабан

Чистете со влажна крпа со растворено неабразивно средство за чистење кое е соодветно за површини од челик кој не 'рѓосува. Избришете ги остатоците со чиста, сува крпа.

Филтер за влакна

Исчистете го филтерот за влакна по секое полнење.

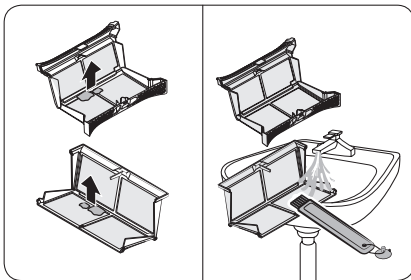
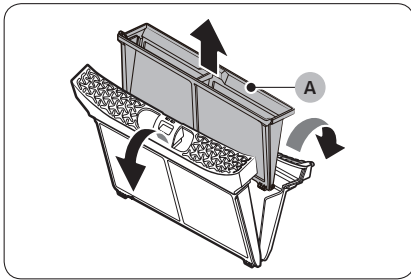
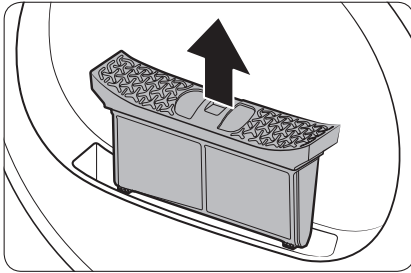

1. Отворете ја вратата и извадете го филтерот за влакна со влечење нагоре.
2. Отворете го надворешниот филтер и отстранете го внатрешниот филтер (A).
3. Развојте ги внатрешниот филтер и надворешниот филтер.
4. Отстранете ги влакната од двата филтри, а потоа исчистете ги филтрите со четка за чистење.

ЗАБЕЛЕШКА

За темелно чистење филтри, исчистите ги под млаз вода, а потоа целосно исушете ги.

Одржување

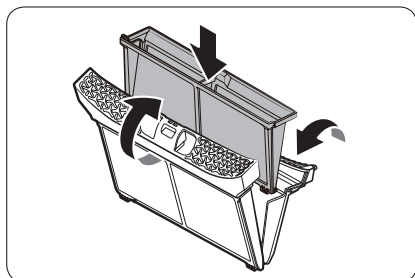

5. Ставете го внатрешниот филтер во надворешниот филтер, а потоа вметнете го филтерот за влакна во првичната состојба.

⚠ ВНИМАНИЕ

- Исчистете го филтерот за влакна по секое полнење. Во спротивно, перформансите за сушење може да се намалат.
- Не користете ја машината за сушење без да го ставите внатрешниот филтер во надворешниот филтер.
- Користењето на машината за сушење со влажен филтер за влакна може да предизвика мувла, лоши миризби или намалување на перформансите за сушење.

Резервоар за вода

За да спречите истекувања, празнете го резервоарот за вода по секое полнење.

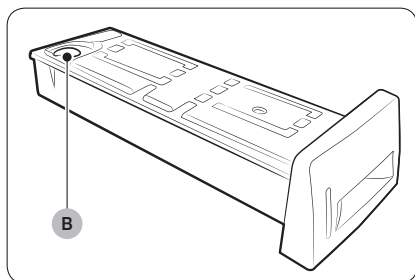
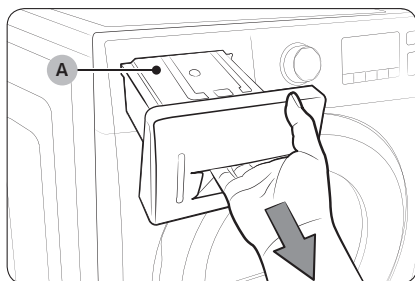

1. Повлечете го резервоарот за вода (A) напред со двете раце за да го отстраните.
2. Истурете ја водата низ отворот за одвод (B) и повторно вратете го резервоарот за вода на своето место.

ЗАБЕЛЕШКА

Ако го испразните резервоарот за вода и притиснете и задржите Активирање/Пауза (Задржете за активирање), соодветниот индикатор ќе се исклучи.

Одржување

Уред за размена на топлина

Чистете го уредот за размена на топлина најмалку еднаш месечно. (или Кога звучи звучникот и индикаторот за топлински изменувач се пали на екранот.)

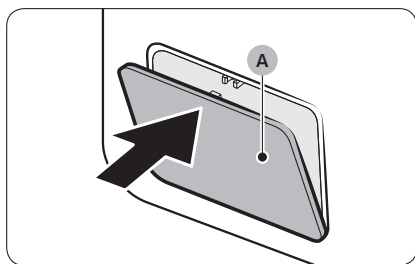

1. Внимателно притиснете врз горната површина на надворешниот капак (A) за да го отворите.

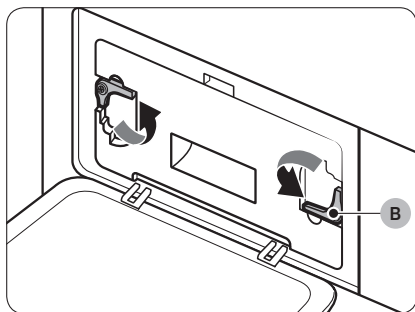

2. Отклучете ги прицврстувачите (B).

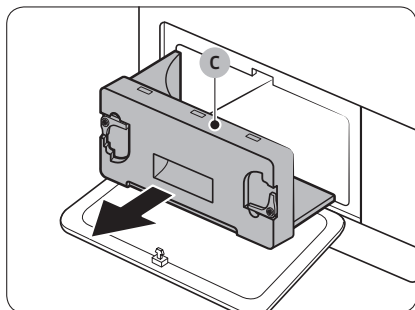

3. Отстранете го внатрешниот капак (C).

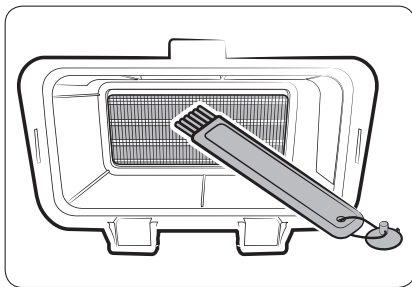

4. Чистете го уредот за размена на топлина со испорачаната четка за чистење или вакуумска правосмукалка со додаток за четката. Внимавајте да не ги прекршувате или оштетите перките на уредот за размена на топлина при чистењето. Ова може да доведе до намалување на перформансите за сушење.

⚠ ВНИМАНИЕ

- За да спречите повреда и изгореници, не го допирајте или чистете уредот за размена на топлина со голи раце.
 - Не користете вода за да го чистите уредот за размена на топлина.
5. Чистете го внатрешниот капак со мека и влажна крпа.

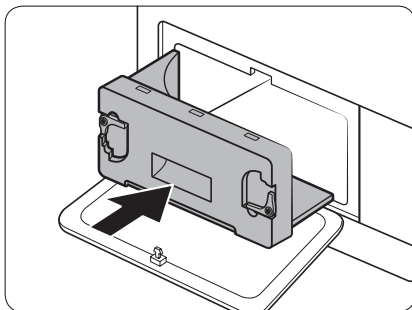
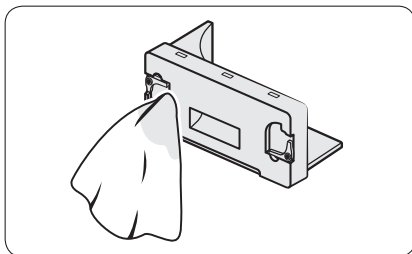

6. Повторно вметнете го внатрешниот капак во првичната положба, а потоа заклучете ги прицврстувачите.
7. Затворете го надворешниот капак.

📖 ЗАБЕЛЕШКА

По чистењето, проверете дали прицврстувачите се заклучени.



Отстранување на проблеми

Точки на проверка

Ако настане проблем со машината за сушење, прво разгледајте ја табелата подолу и применете ги советите.

Симптом	Дејство
Машината за сушење не функционира	<ul style="list-style-type: none">• Проверете дали вратата е целосно затворена.• Проверете дали кабелот за напојување е приклучен.• Проверете ги склопките за прекинување и осигурувачите во домот.• Испразнете го резервоарот за вода.• Исчистете го филтерот за влакна.
Машината за сушење не загрева	<ul style="list-style-type: none">• Проверете ги склопките за прекинување и осигурувачите во домот.• Изберете ниво на јачина различно од  COOL AIR (ЛАДЕН ВОЗДУХ).• Проверете го филтерот за влакна и уредот за размена на топлина. Исчистете ги ако има потреба.• Машината за сушење можеби е во фазата за ладење која е дел од циклусот.
Машината за сушење не суши	<p>Проверете ги информациите наведени погоре, како и...</p> <ul style="list-style-type: none">• Проверете дали машината за сушење е преполнета.• Одделно подредувајте ги лесните и тешките алишта.• Променете ја положбата на големите и тешки парчиња облека за рамномерно сушење.• Проверете дали машината за сушење има правилен одвод.• При мали полнења, додајте неколку суви крпи.• Исчистете го филтерот за влакна и уредот за размена на топлина.



Симптом	Дејство
Машината за сушење е бучна	<ul style="list-style-type: none"> Проверете дали во машината има парички, копчиња, запалки итн. Проверете дали машината за сушење е нивелирана и цврсто поставена на подот. Машината за сушење може да создава шум поради движењето на воздухот низ барабанот и вентилаторот. Ова е нормално.
Суши нерамномерно	<ul style="list-style-type: none"> Вдлабнатините, џебовите и другите делови од облеката потешко се сушат од другите. Ова е нормално. Одделно подредувајте ги тешките и лесните алишта.
Машината за сушење испушта миризба	<ul style="list-style-type: none"> Машината за сушење може да впије миризби од околниот воздух во домаќинството и потоа да ги испушти. Ова е нормално.
Машината за сушење се исклучува пред да ги исуши алиштата	<ul style="list-style-type: none"> Во машината за сушење има премалку алишта. Додајте повеќе алишта и рестартирајте го циклусот. Во машината за сушење има премногу алишта. Отстранете неколку парчиња облека и рестартирајте го циклусот.
Остава влакна на облеката	<ul style="list-style-type: none"> Проверете дали филтерот за влакна е чист пред секое полнење. Одделете ги материјалите кои оставаат суви влакна (меки крпи) од материјалите на кои лесно се прилепуваат влакна, како црни ленени панталони. Поделете ги големите полнења во помали полнења.
Облеката има набори дури и при користење на опцијата  Спречување набори	<ul style="list-style-type: none"> Малите полнења со 1-4 парчиња облека функционираат најдобро. Ставајте помалку алишта. Ставајте алишта од сличен вид.
Непријатните миризби се задржуваат во облеката по користење на опцијата  COOL AIR (ЛАДЕН ВОЗДУХ)	<ul style="list-style-type: none"> Темелно перете ги алиштата кои имаат силна непријатна миризба.



Отстранување на проблеми

Информативни кодови

Ако машината за сушење не може да функционира, на екранот може да се прикаже информативен код. Погледнете ја табелата подолу и применете ги советите.

Информативен код	Значење	Дејство
tC	Проблем со сензорот за температура на воздухот	Исчистете го филтерот за влакна и/или уредот за размена на топлина. Ако проблемот не се отстрани, повикајте сервис.
tC5	Проблем со сензорот за температура на компресорот	Почекајте 2-3 минути. Вклучете го напојувањето и рестартирајте ја постапката.
dC	Користење на машината за сушење со отворена врата	Затворете ја вратата и рестартирајте ја постапката. Ако проблемот не се отстрани, повикајте сервис.
HC	Прегревање на компресорот	Повикајте сервис.
5C	Резервоарот со вода е полн Пумпата за одвод не функционира правилно	Испразнете го резервоарот за вода, вклучете го напојувањето и започнете од почеток. Ако проблемот не се отстрани, повикајте сервис.
AC6	Проверете ја комуникацијата помеѓу главниот и инверзниот PBA.	<ul style="list-style-type: none">Во зависност од состојбата, машината за сушење може автоматски да продолжи да функционира нормално.Исклучете ја машината за сушење и вклучете ја повторно. Потоа рестартирајте го циклусот.Ако информативниот код продолжи да се прикажува, тогаш повикајте сервис.
3C	Проверете дали функционира моторот.	<ul style="list-style-type: none">Обидете се да го рестартирате циклусот.Ако информативниот код продолжи да се прикажува, тогаш повикајте сервис.
FIL+tEr (Звучни звуци)	Треба да се исчисти топлинскиот изменувач	Исчистете го разменувачот на топлина.

Во случај на код што не е прикажан погоре или ако информативниот код продолжи да се прикажува, повикајте сервис.

Додаток





Табела за одржување на ткаенината

Следните симболи нудат совети за одржување на облеката. Ознаките за одржување на облеката содржат симболи за сушење, белење, сушење и пеглање, или хемиско чистење кога е неопходно. Користењето на симболите овозможува доследност меѓу домашните и странските произведувачи на облека. Придржувајте се до советите за одржување на облеката, за максимизирање на траењето на облеката и намалување на проблемите при перење.

ЗАБЕЛЕШКА

** Симболите со точки претставуваат соодветна температура на водата за перење различна облека. Опсегот на температура за опцијата Жешка изнесува 41-52 °C, за опцијата Топла изнесува 29-41 °C и за опцијата Ладна изнесува 16-29 °C. (Температурата на водата за перење мора да изнесува најмалку 16 °C за активирање на детергентот и ефикасно чистење.)

Циклус на перење



	Нормално
	Не создава набори / Отпорни на набори / Контрола на набори
	Нежни/Деликатни алишта
	Рачно перење

Температура на водата**



	Жешка
	Топла
	Ладна

Додаток



Белење

	Какво било белило (кога е потребно)
	Само без хлор (не ги оштетува боите) Белило (кога е потребно)
	Циклус за сушење во машина



Ниво на јачина

	Висока
	Средна
	Ниска
	Каква било топлина
	Без топлина/воздух



Нормално

	Не создава набори / Отпорни на набори / Контрола на набори
	Нежни/Деликатни алишта







Специјални инструкции

	Закачете ги за сушење
	Закачете ги за да се исцедат
	Да се суши на рамна подлога





Сушење со пеглање или температури на пареа

	Висока
	Средна
	Ниска

Предупредувачки симболи за перење

	Не треба да се пере
	Не треба да се истискуваат од вода
	Да не се бели
	Да не се суши во машина
	Без пареа (опција на пеглата)
	Да не се пегла

Хемиско чистење

	Хемиско чистење
	Не треба хемиски да се чисти
	Закачете ги за сушење
	Закачете ги за да се исцедат
	Да се суши на рамна подлога

Заштита на животната средина

Овој уред е произведен од рециклиран материјал. Ако одлучите повеќе да не ја користите машината, ве молиме почитувајте ги регулативите за отпадоци од овој тип. Исечете го кабелот за напојување за да се спречи повторно поврзување на уредот со извор на напојување. Извадете ја вратата од уредот за да не може во внатрешноста да се заглават животни и мали деца.

Додаток

Спецификации

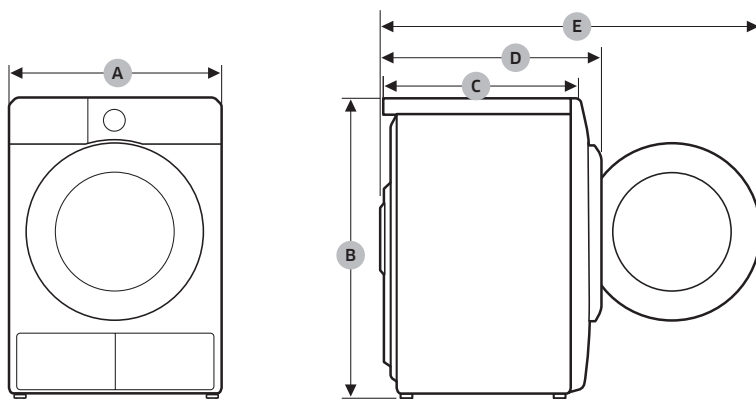

DV9*TA2****, DV8*TA2****, DV7*TA2****

ТИП		МАШИНА ЗА СУШЕЊЕ СО ПРЕДНО ПОЛНЕЊЕ
ДИМЕНЗИИ	A	600 mm
	B	850 mm
	C	600 mm
	D	650 mm
	E	1100 mm
ТЕЖИНА		50 kg
ЕЛЕКТРИЧНИ ПРЕДУСЛОВИ	220-240 V / 50 Hz	780-800 W
ДОЗВОЛЕНА ТЕМПЕРАТУРА		5-35 °C

DV9*TA0****, DV8*TA0****, DV7*TA0****



ТИП		МАШИНА ЗА СУШЕЊЕ СО ПРЕДНО ПОЛНЕЊЕ
ДИМЕНЗИИ	A	600 mm
	B	850 mm
	C	600 mm
	D	650 mm
	E	1100 mm
ТЕЖИНА	Тип на стакло за врата	49 kg
	* Тип на стакло што не е за врата	48 kg
ЕЛЕКТРИЧНИ ПРЕДУСЛОВИ	220-240 V / 50 Hz	600-650 W
ДОЗВОЛЕНА ТЕМПЕРАТУРА		5-35 °C

ЗАБЕЛЕШКА

Модели на стакло што не е за врата: DV**TA***D*

Додаток

Податоци за потрошувачка



Модел	Програма	Полнење (kg) ⁽¹⁾	Енергија (kWh)	Макс. времетраење (минути)
DV9*TA2****	COTTON (ПАМУК)  ⁽²⁾	9,0	1,54	220
		4,5	0,89	140
	IRON DRY (СУШЕЊЕ АЛИШТА ДО СТЕПЕН ЗА ПЕГЛАЊЕ) ⁽²⁾	9,0	0,95	140
	SYNTHETICS (СИНТЕТИКА)	4,5	0,70	98
DV8*TA2****	COTTON (ПАМУК)  ⁽²⁾	8,0	1,41	200
		4,0	0,80	130
	IRON DRY (СУШЕЊЕ АЛИШТА ДО СТЕПЕН ЗА ПЕГЛАЊЕ) ⁽²⁾	8,0	0,90	130
	SYNTHETICS (СИНТЕТИКА)	4,0	0,60	90
DV7*TA2****	COTTON (ПАМУК)  ⁽²⁾	7,0	1,25	180
		3,5	0,73	120
	IRON DRY (СУШЕЊЕ АЛИШТА ДО СТЕПЕН ЗА ПЕГЛАЊЕ) ⁽²⁾	7,0	0,85	120
	SYNTHETICS (СИНТЕТИКА)	3,5	0,50	82

⁽¹⁾ : Тежина на суви алишта

⁽²⁾ : EN 61121:2013 тест програма

Сите податоци без “свезда” до нив се пресметани според EN 61121:2013

Податоците за потрошувачката може да се разликуваат од номиналните вредности наведени погоре во зависност на големината на полнењето, видот на текстилот, нивоата на заостаната влага по центрифугата, промените во електричното напојување и сите дополнително избрани опции.

Модел	Програма	Полнење (kg) ⁽¹⁾	Енергија (kWh)	Макс. времетраење (минути)
DV9*TA0****	COTTON (ПАМУК)  ⁽²⁾	9,0	2,15	210
		4,5	1,12	145
	IRON DRY (СУШЕЊЕ АЛИШТА ДО СТЕПЕН ЗА ПЕГЛАЊЕ) ⁽²⁾	9,0	1,05	130
	SYNTHETICS (СИНТЕТИКА)	4,5	0,78	90
DV8*TA0****	COTTON (ПАМУК)  ⁽²⁾	8,0	1,85	190
		4,0	1,10	135
	IRON DRY (СУШЕЊЕ АЛИШТА ДО СТЕПЕН ЗА ПЕГЛАЊЕ) ⁽²⁾	8,0	0,95	120
	SYNTHETICS (СИНТЕТИКА)	4,0	0,70	85
DV7*TA0****	COTTON (ПАМУК)  ⁽²⁾	7,0	1,65	170
		3,5	1,00	125
	IRON DRY (СУШЕЊЕ АЛИШТА ДО СТЕПЕН ЗА ПЕГЛАЊЕ) ⁽²⁾	7,0	0,90	110
	SYNTHETICS (СИНТЕТИКА)	3,5	0,62	80

(1) : Тежина на суви алишта

(2) : EN 61121:2013 тест програма

Сите податоци без “свезда” до нив се пресметани според EN 61121:2013

Податоците за потрошувачката може да се разликуваат од номиналните вредности наведени погоре во зависност на големината на полнењето, видот на текстилот, нивоата на заостаната влага по центрифугата, промените во електричното напојување и сите дополнително избрани опции.

Додаток



Листа со спецификации

Во согласност со применливите прописи за енергетско означување.

ЗАБЕЛЕШКА



Свездичката(свездичките) “*” означува(ат) различни модели и може да се замени(ат) со вредности од (0-9) или (A-Z).

Samsung				
Име на модел		DV9*TA2****	DV8*TA2****	DV7*TA2****
Капацитет	kg	9,0	8,0	7,0
Тип		Кондензатор	Кондензатор	Кондензатор
Енергетска ефикасност				
A+++ (најголема ефикасност) до D (најмала ефикасност)		A+++	A+++	A+++
Потрошувачка на енергија				
Годишна потрошувачка на енергија (AE_C) (Потрошувачката на енергија се пресметува врз основа на 160 циклуси на сушење со стандардната програма за памук со целосно и делумно полнење, и потрошувачката на режимите за кои е потребна мала моќност. Точната потрошувачка на енергија по циклус ќе зависи од начинот на користење на уредот.)	kWh/год.	194,0	176,0	158,0
Автоматска машина за сушење		Да	Да	Да
Потрошувачка на енергија (E_dry) за стандардна програма за памук при целосно полнење	kWh	1,54	1,41	1,25
Потрошувачка на енергија (E_dry.1/2) за стандардна програма за памук при делумно полнење	kWh	0,89	0,80	0,73
исклучен режим и режим на работа				
Потрошувачка на енергија за исклучен режим (P_o) при целосно полнење	W	0,50	0,50	0,50
Потрошувачка на енергија за режим на работа (P_l) при целосно полнење	W	5,00	5,00	5,00
Времетраење на режимот на работа	мин.	10	10	10

<p>Програма на која се однесуваат информациите на ознаката и листата ('стандардната програма за памук' користена со целосно и делумно полнење претставува стандардна програма за сушење на која се однесуваат информациите од ознаките и техничките податоци. Оваа програма е соодветна за сушење стандардна мокра памучна облека и дека таа е најефикасна програма во однос на потрошувачката на енергија за памук. Податоците за потрошувачката може да се разликуваат од номиналните вредности наведени погоре во зависност на големината на полнењето, видот на текстилот, нивоата на заостаната влага по центрифугата, промените во електричното напојување и сите дополнително избрани опции.)</p>		<p> COTTON (ПАМУК)  +  Ниво на сушење 2 + (исклучена функција за Спречување набори)</p>		
времетраење на стандардната програма				
Измерено времетраење на стандардната програма за памук при целосно полнење и делумно полнење	мин.	174	160	146
Времетраење на програмата (T_dry) за стандардна програма за памук при целосно полнење	мин.	220	200	180
Времетраење на програмата (T_dry.1/2) за стандардна програма за памук при делумно полнење	мин.	140	130	120
класа на ефикасност за кондензација				
A (најефикасно) до G (најмалку ефикасно)		B	B	B
Просечна ефикасност за кондензација при целосно полнење	%	87	87	87
Просечна ефикасност за кондензација при делумно полнење	%	87	87	87
Измерена ефикасност за кондензација	%	87	87	87
Емисија на шум во просторот				
Сушење при целосно полнење	dB (A) re 1 pW	65	65	65

Додаток

Samsung					
Име на модел		DV9*TA0****	DV8*TA0****	DV7*TA0****	
Капацитет	kg	9,0	8,0	7,0	
Тип		Кондензатор	Кондензатор	Кондензатор	
Енергетска ефикасност					
A+++ (најголема ефикасност) до D (најмала ефикасност)		A++	A++	A++	
Потрошувачка на енергија					
Годишна потрошувачка на енергија (AE_C) (Потрошувачката на енергија се пресметува врз основа на 160 циклуси на сушење со стандардната програма за памук со целосно и делумно полнење, и потрошувачката на режимите за кои е потребна мала моќност. Точната потрошувачка на енергија по циклус ќе зависи од начинот на користење на уредот.)		kWh/год.	258,0	235,0	211,0
Автоматска машина за сушење		Да	Да	Да	
Потрошувачка на енергија (E_dry) за стандардна програма за памук при целосно полнење		kWh	2,15	1,85	1,65
Потрошувачка на енергија (E_dry.1/2) за стандардна програма за памук при делумно полнење		kWh	1,12	1,10	1,00
исклучен режим и режим на работа					
Потрошувачка на енергија за исклучен режим (P_o) при целосно полнење		W	0,50	0,50	0,50
Потрошувачка на енергија за режим на работа (P_l) при целосно полнење		W	5,00	5,00	5,00
Времетраење на режимот на работа		мин.	10	10	10

<p>Програма на која се однесуваат информациите на ознаката и листата ('стандардната програма за памук' користена со целосно и делумно полнење претставува стандардна програма за сушење на која се однесуваат информациите од ознаките и техничките податоци. Оваа програма е соодветна за сушење стандардна мокра памучна облека и дека таа е најефикасна програма во однос на потрошувачката на енергија за памук. Податоците за потрошувачката може да се разликуваат од номиналните вредности наведени погоре во зависност на големината на полнењето, видот на текстилот, нивоата на заостаната влага по центрифугата, промените во електричното напојување и сите дополнително избрани опции.)</p>		<p> COTTON (ПАМУК)  +  Ниво на сушење 2 + (исклучена функција за Спречување набори)</p>		
времметраење на стандардната програма				
Измерено времетраење на стандардната програма за памук при целосно полнење и делумно полнење	мин.	173	159	144
Времметраење на програмата (T_dry) за стандардна програма за памук при целосно полнење	мин.	210	190	170
Времметраење на програмата (T_dry.1/2) за стандардна програма за памук при делумно полнење	мин.	145	135	125
класа на ефикасност за кондензација				
A (најефикасно) до G (најмалку ефикасно)		B	B	B
Просечна ефикасност за кондензација при целосно полнење	%	86	86	86
Просечна ефикасност за кондензација при делумно полнење	%	86	86	86
Измерена ефикасност за кондензација	%	86	86	86
Емисија на шум во просторот				
Сушење при целосно полнење	dB (A) re 1 pW	65	65	65

ПРАШАЊА ИЛИ КОМЕНТАРИ?

ЗЕМЈА	ПОВИКАЈТЕ	ИЛИ ПОСЕТЕТЕ НЕ ПРЕКУ ИНТЕРНЕТ НА
HUNGARY	0680SAMSUNG (0680-726-7864)	www.samsung.com/hu/support
CZECH	800 - SAMSUNG (800-726786)	www.samsung.com/cz/support
SLOVAKIA	0800 - SAMSUNG (0800-726 786)	www.samsung.com/sk/support
CROATIA	072 726 786	www.samsung.com/hr/support
BOSNIA	055 233 999	www.samsung.com/ba/support
North Macedonia	023 207 777	www.samsung.com/mk/support
MONTENEGRO	020 405 888	www.samsung.com/support
SLOVENIA	080 697 267 (brezplačna številka)	www.samsung.com/si/support
SERBIA	011 321 6899	www.samsung.com/rs/support
Kosovo	0800 10 10 1	www.samsung.com/support
ALBANIA	045 620 202	www.samsung.com/al/support
BULGARIA	*3000 Цена на един градски разговор 0800 111 31 Безплатен за всички оператори	www.samsung.com/bg/support
ROMANIA	*8000 (apel in retea) 08008-726-78-64 (08008-SAMSUNG) Apel GRATUIT Atenție: Dacă efectuați apelul din rețeaua Digi (RCS/RDS), vă rugăm să ne contactați formând numărul Telverde fără ultimele două cifre, astfel: 0800872678.	www.samsung.com/ro/support
LITHUANIA	8-800-77777	www.samsung.com/lt/support
LATVIA	8000-7267	www.samsung.com/lv/support
ESTONIA	800-7267	www.samsung.com/ee/support



Uscător cu pompă de căldură

Manual de utilizare

DV9*TA2****/DV8*TA2****/DV7*TA2****

DV9*TA0****/DV8*TA0****/DV7*TA0****



SAMSUNG

Cuprins

Informații privind siguranța	4
Ce trebuie să știți despre instrucțiunile de siguranță	4
Simboluri importante de siguranță	4
Instrucțiuni importante privind siguranța	5
Avertizări extrem de importante privind instalarea	9
Avertizări extrem de importante privind utilizarea	11
Atenționări privind utilizarea	13
Avertizări extrem de importante privind curățarea	15
Instrucțiuni referitoare la marcajul DEEE	16
Instalare	17
Ce este inclus	17
Cerințe de instalare	20
Echilibrarea	22
Furtun de evacuare (dacă este necesar)	24
Listă de verificare pentru instalare	27
Înainte de a utiliza uscătorul	27
Inversarea ușii (numai DV**TA***A*/DV**TA***T*)	28
Operațiuni	32
Panou de control	32
Începerea utilizării	39
Funcții speciale	43

Întreținere	44
Panou de control	44
Exterior	44
Tambur	44
Filtru de scame	45
Rezervor de apă	47
Schimbător de căldură	48
Depanare	50
Aspecte de verificat	50
Codurile de informare	52
Anexă	53
Tabel pentru îngrijirea țesăturilor	53
Protejarea mediului	55
Specificație	56
Date privind consumul	58
Fișă de specificații	60



Informații privind siguranța

Felicitări pentru noul dvs. uscător Samsung. Acest manual conține informații importante despre instalarea, utilizarea și întreținerea aparatului dvs. Vă rugăm să citiți acest manual pentru a profita de toate avantajele și caracteristicile uscătorului dvs.

Ce trebuie să știți despre instrucțiunile de siguranță

Avertismentele și instrucțiunile importante privind siguranța cuprinse în prezentul manual nu acoperă toate condițiile și situațiile care pot apărea. Este responsabilitatea dvs. să vă folosiți simțul practic și să dați dovadă de atenție și de grijă la instalarea, întreținerea sau utilizarea uscătorului dvs.

Contactați întotdeauna producătorul în legătură cu probleme sau cu situații pe care nu le înțelegeți.

Simboluri importante de siguranță

Semnificațiile pictogramelor și semnelor din prezentul manual de utilizare:

AVERTISMENT

Pericole sau acțiuni riscante care pot provoca vătămări corporale grave sau decesul și/sau daune materiale.

ATENȚIE

Pericole sau acțiuni riscante care pot provoca vătămări corporale și/sau daune materiale.

NOTĂ

Indică faptul că există un risc de vătămare corporală sau de deteriorare a bunurilor.

Citiți instrucțiunile

Aceste semne de avertizare au rolul de a preveni vătămarea corporală a utilizatorului și a persoanelor din apropiere.

Respectați-le întocmai.

După ce citiți acest manual, păstrați-l într-un loc sigur, pentru consultări ulterioare.

Citiți toate instrucțiunile înainte de a utiliza aparatul.





La fel ca în cazul oricărui aparat electric cu componente în mișcare, există posibilitatea apariției unor pericole. Pentru a utiliza în siguranță acest aparat, familiarizați-vă cu modul acestuia de funcționare și utilizați-l cu atenție.

AVERTISMENT - Risc de incendiu

- Instalarea uscătorului de rufe trebuie realizată de către un tehnician calificat.
- Instalați uscătorul de rufe în conformitate cu instrucțiunile producătorului și cu regulamentele locale.
- Pentru a reduce riscul de vătămare corporală gravă sau de deces, urmați toate instrucțiunile de instalare.

Instrucțiuni importante privind siguranța

AVERTISMENT

Pentru a reduce riscurile de incendiu, de electrocutare sau de vătămări corporale în timpul utilizării aparatului, respectați aceste instrucțiuni de bază referitoare la siguranță, inclusiv următoarele:

1. Acest aparat nu trebuie să fie utilizat de către persoane (incluzând aici și copiii) cu afecțiuni fizice, senzoriale sau mintale sau fără experiență și cunoștințe în acest sens, decât dacă sunt supravegheate sau dacă sunt instruite cu privire la utilizarea aparatului de către o persoană responsabilă pentru siguranța lor.





Informații privind siguranța

- 2. Pentru utilizare în Europa:** Acest aparat poate fi folosit de către copii cu vârsta peste 8 ani și de către persoane cu afecțiuni fizice, senzoriale sau mintale sau fără experiență și cunoștințe în acest sens, dacă sunt supravegheate sau dacă sunt instruite cu privire la utilizarea aparatului în condiții de siguranță și dacă înțeleg pericolele implicate. Copiii nu trebuie să se joace cu aparatul. Operațiunile de curățare și de întreținere de către utilizator nu trebuie să fie realizate de către copii fără a fi supravegheați.
- 3.** Copiii trebuie să fie supravegheați pentru a fi împiedicați să se joace cu aparatul.
- 4.** În cazul în care cablul de alimentare este deteriorat, acesta trebuie înlocuit de către producător, de către agentul de service al acestuia sau de către o persoană cu calificare similară, pentru a evita riscurile.
- 5.** Utilizați seturile noi de furtunuri furnizate împreună cu aparatul; nu reutilizați seturile vechi de furtunuri.
- 6.** În cazul aparatelor cu orificii pentru ventilație la bază, asigurați-vă că acestea nu sunt obstrucționate de covor.
- 7. Pentru utilizare în Europa:** Copiii cu vârsta sub 3 ani nu trebuie să aibă acces la aparat decât dacă sunt supravegheați permanent.



-
8. **ATENȚIE:** Pentru a putea evita pericolele legate de resetarea involuntară a siguranței termice, acest aparat nu trebuie alimentat printr-un dispozitiv extern de comutare, cum ar fi un cronometru sau conectat la un circuit care este în mod obișnuit pornit și oprit de utilități.
 9. Uscătorul nu trebuie utilizat dacă au fost utilizate pentru curățare produse chimice de tip industrial.
 10. Săculețul de scame trebuie curățat frecvent, dacă este cazul.
 11. Trebuie să evitați acumularea scamelor în jurul uscătorului. (nu se aplică pentru aparatele cu ventilație spre exteriorul clădirii)
 12. Trebuie asigurată o ventilație corespunzătoare pentru a evita întoarcerea în încăperea gazelor provenite de la aparate care ard alți combustibili, inclusiv cu foc deschis.
 13. Nu utilizați uscătorul pentru articole care nu au fost spălate.



Informații privind siguranța

14. Articolele care au fost murdărite cu substanțe cum ar fi uleiul de gătit, acetona, alcoolul, benzina, kerosenul, soluțiile de îndepărtare a petelor, terebentina, substanțele pe bază de ceară și cele pentru îndepărtarea acesteia trebuie spălate în apă fierbinte, cu o cantitate suplimentară de detergent, înainte de a fi uscate în uscător.
15. Articolele cum ar fi spuma poliuretanică (spuma de latex), căștile pentru duș, textilele rezistente la apă, articolele cu dublură de cauciuc și hainele sau pernele cu spumă poliuretanică nu trebuie uscate în uscător.
16. Balsamurile de rufe sau alte produse similare trebuie utilizate așa cum se specifică în instrucțiunile pentru balsamul de rufe.
17. Ultimul ciclu al uscătorului se desfășoară fără căldură (ciclul de răcire), pentru a se asigura că articolele vor ajunge la o temperatură care să nu provoace deteriorarea acestora.
18. Scoateți din buzunare toate obiectele, cum ar fi brichetele și chibriturile.
19. **AVERTISMENT:** Nu opriți niciodată uscătorul înainte de finalizarea ciclului de uscare, decât dacă toate articolele sunt scoase și întinse imediat, pentru a disipa căldura.



20. Aerul nu trebuie evacuat printr-o țeava de evacuare care este utilizată pentru fumul evacuat provenit de la aparatele care ard gaze sau alți combustibili.
21. Aparatul nu trebuie instalat în spatele unei uși care poate fi blocată, al unei uși glisante sau cu balama pe partea opusă față de cea a uscătorului, astfel încât deschiderea completă a ușii uscătorului să fie restricționată.
22. **AVERTISMENT:** Aparatul nu trebuie alimentat printr-un dispozitiv extern de comutare, cum ar fi un cronometru, sau conectat la un circuit care este pornit și oprit în mod obișnuit de utilități.

Numai pentru modelul cu pompă de căldură: Instrucțiunile vor include și următoarele:

AVERTISMENT: În incinta aparatului sau în structura încorporată, asigurați neobstrucționarea orificiilor de ventilație.

AVERTISMENT: Nu defectați circuitul de răcire.

Avertizări extrem de importante privind instalarea

⚠️ AVERTISMENT

Acest aparat trebuie să fie instalat de către un tehnician calificat sau de către o companie specializată.

- Nerespectarea acestei cerințe poate conduce la electrocutare, la incendiu, la explozie, la probleme cu produsul sau la vătămare corporală.



Informații privind siguranța

Conectați cablul de alimentare la o priză de perete și utilizați priza exclusiv pentru acest echipament. De asemenea, nu utilizați un cablu prelungitor.

- Utilizarea prizei de perete pentru mai multe aparate folosind un cablu prelungitor cu mai multe prize sau prelungind cablul de alimentare poate conduce la electrocutare sau la incendiu.
- Asigurați-vă că tensiunea, frecvența și curentul de alimentare respectă specificațiile produsului. Nerespectarea acestei instrucțiuni poate conduce la electrocutare sau la incendiu. Conectați ferm ștecherul cablului de alimentare la priza de perete.

Îndepărtați în mod regulat orice substanțe străine, precum praf sau apă, de pe terminalele ștecherului și de pe punctele de contact, utilizând o cârpă uscată.

- Deconectați ștecherul cablului de alimentare și curățați-l cu o cârpă uscată.
- Nerespectarea acestei instrucțiuni poate conduce la electrocutare sau la incendiu.

Nu păstrați materialele de ambalare la îndemâna copiilor, deoarece pot fi periculoase pentru aceștia.

- Dacă un copil își pune o pungă peste cap, se poate sufoca.

Acest aparat trebuie să fie împământat corect.

Nu împământați aparatul la o conductă de gaze, la o conductă de apă din plastic sau la cablul de telefonie.

- Aceasta poate conduce la electrocutare, la incendiu, la explozie sau la probleme cu produsul
- Nu conectați niciodată cablul de alimentare la o priză care nu dispune de împământare corespunzătoare și asigurați-vă că sunt respectate codurile locale și naționale.

Nu instalați și nu păstrați produsul astfel încât să fie expus la factori climatici exteriori.

Nu utilizați un ștecher deteriorat, un cablu deteriorat sau o priză de perete desprinsă.

- Acest lucru poate provoca electrocutări sau incendii.

Dacă ștecherul (cablul de alimentare) este deteriorat, acesta trebuie înlocuit de către producător, de către agentul de service al acestuia sau de către un tehnician cu calificare similară, pentru a evita riscurile.



Acest aparat trebuie așezat astfel încât să permită accesul la ștecher după instalare. Nu trageți și nu îndoiți excesiv cablul de alimentare.

Nu răsuciți și nu înnoțați cablul de alimentare.

Nu agățați cablul de alimentare de un obiect metalic, nu așezați un obiect greu peste acesta, nu introduceți cablul de alimentare printre obiecte și nu îl împingeți în spațiul din spatele aparatului.

- Acest lucru poate provoca electrocutări sau incendii.

Nu trageți de cablul de alimentare când deconectați ștecherul.

- Deconectați ștecherul cablului de alimentare ținând de ștecher.
- Nerespectarea acestei instrucțiuni poate conduce la electrocutare sau la incendiu.

Acest aparat trebuie să fie împământat corect. Nu conectați niciodată cablul de alimentare la o priză care nu dispune de împământare corespunzătoare, în conformitate cu codurile locale și naționale. Pentru împământarea acestui aparat, consultați instrucțiunile de instalare.

Instalați aparatul într-o locație cu podea rezistentă, plană.

- Nerespectarea acestei cerințe poate conduce la vibrații anormale, la zgomote sau la probleme cu produsul.

Deoarece un ingredient din fixativul de păr poate degrada proprietatea hidrofilă a schimbătorului de căldură, putând conduce la formarea de condens pe suprafața aparatului în timpul operației de răcire, nu instalați aparatul într-un salon de înfrumusețare.

Acest aparat trebuie poziționat astfel încât ștecherul, robinetele de alimentare cu apă și conductele de scurgere să poată fi accesate cu ușurință.

Avertizări extrem de importante privind utilizarea

AVERTISMENT

Nu permiteți accesul copiilor sau al animalelor de casă pe produs sau în interiorul acestuia. În plus, la casarea produsului, dezasamblați încuietorea (mânerul) ușii.

- Aceasta poate conduce la căderea copiilor și la vătămarea corporală a acestora.



Informații privind siguranța

- În cazul în care copiii rămân blocați în interiorul produsului, există pericol de sufocare.

Nu încercați să accesați interiorul produsului în timpul rotirii tamburului.

Nu vă așezați pe produs și nu vă sprijiniți de ușă.

- Acest lucru poate conduce la răsturnarea produsului și poate provoca vătămări corporale.

Uscați rufe numai după ce au fost centrifugate de o mașină de spălat corespunzătoare.

Nu utilizați uscătorul pentru articole care nu au fost spălate.

Nu consumați apa de condens.

Nu opriți niciodată uscătorul înainte de finalizarea ciclului de uscare, decât dacă toate articolele sunt scoase și întinse imediat, pentru a disipa căldura.

Nu uscați rufe contaminate cu substanțe inflamabile, precum benzină, kerosen, benzen, diluant, alcool etc.

- Acest lucru poate conduce la electrocutare, la incendiu sau la explozie.

Nu permiteți animalelor de casă să roadă uscătorul sau să se joace cu acesta.

- Aceasta poate conduce la electrocutare sau la vătămare corporală.

Înainte de casarea produsului, îndepărtați ușa și cablul de alimentare.

- Nerespectarea acestei cerințe poate conduce la deteriorarea cablului de alimentare sau la vătămări corporale.

Nu atingeți ștecherul cablului de alimentare cu mâinile ude.

- Vă puteți electrocuta.

În cazul unei scurgeri de gaze (gaz de la rețea, propan, gaz petrolier lichefiat), nu atingeți aparatul sau cablul de alimentare și aerisiți imediat.

- În acest caz, nu utilizați un ventilator.
- O scântie poate provoca o explozie sau un incendiu.

Nu reparați, nu înlocuiți și nu încercați să depanați nicio componentă a aparatului, cu excepția cazului în care acest lucru este recomandat în mod explicit în instrucțiunile de reparație recomandate pentru utilizator. De asemenea, trebuie să dețineți aptitudinile necesare pentru a depana acest aparat.



Nu încercați să reparați, să dezamblați sau să modificați singur aparatul.

- Nu utilizați o altă siguranță (precum cupru, sârmă de oțel etc.) decât siguranța standard.
- Când este necesară repararea sau reinstalarea aparatului, contactați cel mai apropiat centru de service.
- Nerespectarea acestei instrucțiuni poate conduce la electrocutare, la incendiu, la probleme cu produsul sau la vătămare corporală.

Produsul pe care l-ați achiziționat este destinat exclusiv uzului casnic.

Utilizarea în scopuri profesionale este considerată ca fiind o utilizare greșită a produsului. În acest caz, produsul nu va fi acoperit de garanția standard furnizată de Samsung, iar producătorul nu poate fi făcut răspunzător pentru funcționări necorespunzătoare sau pentru defecțiuni cauzate de o astfel de utilizare greșită. Dacă produsul emite zgomote ciudate, miroase a ars sau emană fum, întrerupeți imediat alimentarea și contactați centrul de service.

- În caz contrar, există pericol de electrocutare sau de incendiu.

Nu lăsați copiii (sau animalele de casă) să se joace în interiorul produsului sau pe acesta. Ușa produsului nu se deschide cu ușurință din interior, iar copiii se pot răni grav în cazul în care sunt blocați înăuntru.

Atenționări privind utilizarea

ATENȚIE

Nu vă așezați pe aparat și nu plasați obiecte (precum rufe, lumânări aprinse, țigări aprinse, veselă, substanțe chimice, obiecte metalice etc.) pe aparat.

- În caz contrar, se poate ajunge la electrocutare, la incendiu, la probleme cu produsul sau la vătămare corporală.

Nu atingeți ușa din sticlă și interiorul tamburului în timpul uscării sau imediat după uscare, deoarece sunt fierbinți.

- Există pericolul de arsuri.

Geamul ușii atinge temperaturi ridicate în timpul ciclurilor de spălare și de uscare. Prin urmare, nu atingeți geamul ușii.



Informații privind siguranța

De asemenea, nu permiteți copiilor să se joace în apropierea mașinii de spălat sau să atingă geamul ușii.

- Există pericolul de arsuri.

Nu apăsați butoanele cu ajutorul unor obiecte ascuțite, cum ar fi ace, cuțite, unghii etc.

- Aceasta poate conduce la electrocutare sau la vătămare corporală.

Nu uscați rufe care conțin cauciuc termoformat (latex) sau alte texturi cauciucate similare.

- Atunci când este încălzit, cauciucul termoformat poate provoca un incendiu.

Nu uscați rufe contaminate cu ulei vegetal sau cu ulei de gătit, deoarece o cantitate semnificativă din acesta nu va fi îndepărtată la spălarea rufelor. În plus, utilizați ciclul de răcire, pentru ca rufele să nu fie fierbinți.

- Căldura rezultată din oxidarea uleiului ar putea provoca un incendiu.

Asigurați-vă că buzunarele tuturor articolelor de îmbrăcăminte care urmează să fie uscate sunt goale.

- Obiectele dure sau ascuțite, cum ar fi monedele, acele de siguranță, cuplele, șuruburile sau pietrele pot provoca deteriorări grave ale aparatului.

Nu uscați articole de îmbrăcăminte cu cataramă, cu nasturi mari sau cu alte componente metalice grele (fermoare, prinderi babă și moș, capse).

Dacă este cazul, utilizați plasa pentru spălare pentru rufe mici și ușoare, precum cordoane din material, șnururi de șorț și sutiene cu balene, care se pot dezintegra sau se pot rupe în timpul unui ciclu.

Foile de uscător sunt compatibile cu acest model și sunt recomandate pentru performanțe mai bune de uscare.

Foile de uscător sunt, de asemenea, utile pentru reducerea electricității statice generate în timpul ciclului de uscare. Electricitatea statică ar putea duce la deteriorarea rufelor și eventual a aparatului electrocasnic.

Nu utilizați uscătorul în apropierea unor substanțe praf periculoase, precum praf de cărbune, făină de grâu etc.

- Acest lucru poate conduce la electrocutare, la incendiu sau la explozie.

Nu amplasați materiale inflamabile în apropierea produsului.





- Acest lucru ar putea conduce la emiterea de gaze toxice de către produs, la deteriorarea componentelor, la electrocutare, la incendiu sau la explozie.
- Aparatul nu trebuie amplasat în spatele unor uși care se încuie etc.

Nu atingeți partea din spate a aparatului în timpul uscării sau imediat după finalizarea acesteia.

- Aparatul rămâne fierbinte și poate cauza arsuri.

Conține gaze fluorurate cu efect de seră.

Echipament închis ermetic.

Nu eliminați gazele în atmosferă.

Agent frigorific (tip): R-134a (GWP = 1430)

Agent frigorific (alimentare)

- DV**TA2**** : 0,43kg, 0,615tCO₂e
- DV**TA0**** : 0,37kg, 0,529tCO₂e

Avertizări extrem de importante privind curățarea

AVERTISMENT

Nu curățați aparatul pulverizând apă direct pe acesta.

Nu folosiți benzen, diluant sau alcool pentru a curăța aparatul.

- Acest lucru poate conduce la decolorare, deformare, deteriorare, incendiu sau electrocutare.

Înainte de curățare sau de efectuarea operațiilor de întreținere, deconectați aparatul de la priza de perete.

- Nerespectarea acestei instrucțiuni poate conduce la electrocutare sau la incendiu.

Curățați carcasa filtrului înainte de utilizarea uscătorului și după aceasta.

Curățați în mod regulat interiorul produsului, apelând la ajutorul unui inginer de service autorizat.

Curățați lunar schimbătorul de căldură cu o perie moale sau cu un aspirator. Nu atingeți schimbătorul de căldură cu mâna. Acest lucru ar putea provoca vătămări corporale.

Interiorul uscătorului trebuie curățat periodic de către personal de service calificat.



Informații privind siguranța

Instrucțiuni referitoare la marcajul DEEE

Cum se elimină corect acest produs (Deșeuri de echipamente electrice și electronice)

(Aplicabil în țări cu sisteme de colectare separate)

Acest simbol de pe produs, accesorii și documentație indică faptul că produsul și accesorii sale electronice (încărcător, căști, cablu USB) nu trebuie eliminate împreună cu alte deșeuri menajere la finalul duratei lor de utilizare. Dat fiind că eliminarea necontrolată a deșeurilor poate dăuna mediului înconjurător sau sănătății umane, vă rugăm să separați aceste articole de alte tipuri de deșeuri și să le reciclați în mod responsabil, promovând astfel reutilizarea durabilă a resurselor materiale.

Utilizatorii casnici trebuie să-l contacteze pe distribuitorul care le-a vândut produsul sau să se intereseze la autoritățile locale unde și cum pot să ducă aceste articole pentru a fi reciclate în mod ecologic.

Utilizatorii comerciali trebuie să-și contacteze furnizorul și să consulte termenii și condițiile din contractul de achiziție. Acest produs și accesorii sale electronice nu trebuie eliminate împreună cu alte deșeuri comerciale.

Pentru informații despre angajamentele Samsung privind mediul și obligațiile de reglementare privind produsele, cum ar fi REACH, DEEE sau bateriile, vizitați pagina noastră despre sustenabilitate la www.samsung.com

Instalare

Ce este inclus

Despachetați cu grijă uscătorul. Nu lăsați materialele de ambalare la îndemâna copiilor. Este posibil ca piesele și locația acestora, indicate mai jos, să difere de cele ale uscătorului dvs. Înainte de instalare, asigurați-vă că toate piesele uscătorului sunt enumerate aici. Dacă uscătorul și/sau piesele sunt deteriorate sau lipsesc, contactați cel mai apropiat serviciu de asistență pentru clienți Samsung.

Uscătorul la prima vedere

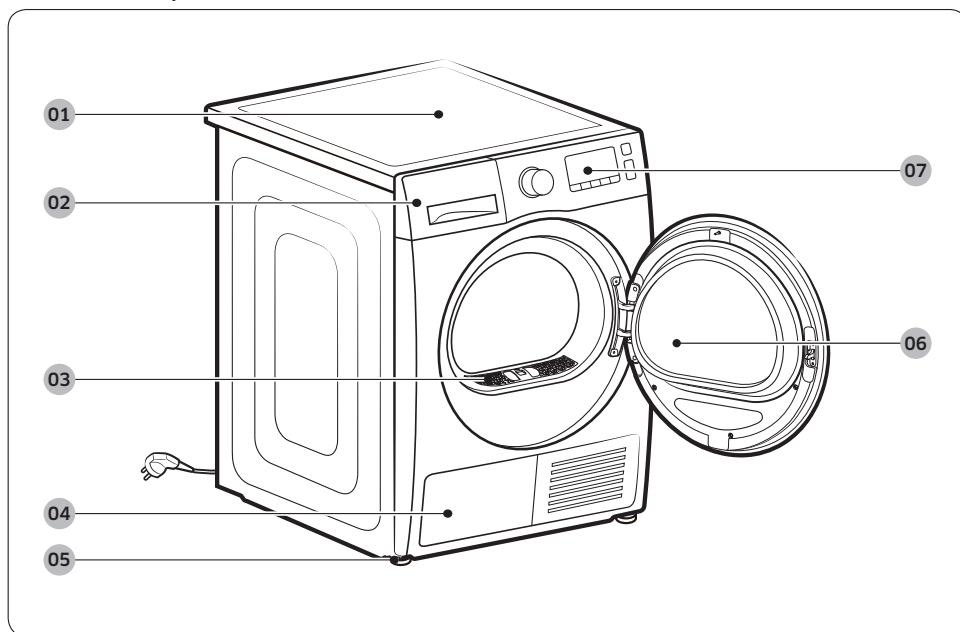

01 Capac superior

02 Rezervor de apă

03 Filtru de scame

04 Schimbător de căldură

05 Picioruș de echilibrare

06 Ușă

07 Panou de control

Instalare

Accesorii (furnizate)

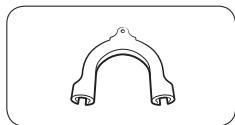

Ghidaj pentru furtun

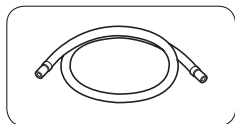

Furtun de evacuare lung
(2m)

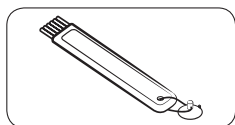

Perie curățare

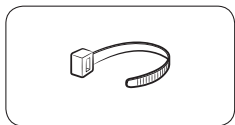

Brățară autoblocantă

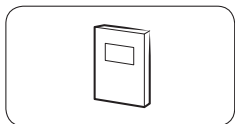

Manual de utilizare

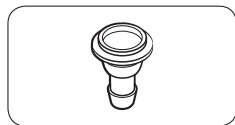

Conector furtun

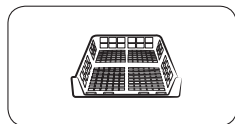

Plasă pentru rufe
(numai pentru modelele
aplicabile)

Accesorii (nu sunt furnizate)

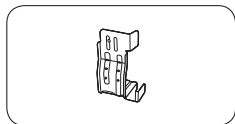

Kit de suprapunere cu
bridă
(SK-DH, SK-DA, SKK-DF)

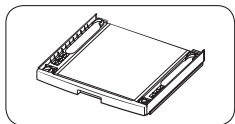

Kit de suprapunere
(SKK-DD, SKK-DDX)

NOTĂ

- Kitul de suprapunere permite așezarea uscătorului peste o mașină de spălat. Rețineți: kitul de suprapunere poate fi utilizat numai cu mașinile de spălat și uscătoarele Samsung. Pentru a achiziționa un kit de suprapunere cu bridă (SK-DH, SK-DA, SKK-DF) sau un kit de suprapunere (SKK-DD, SKK-DDX), contactați un centru de service Samsung sau un vânzător local de aparate electrocasnice. Kitul de suprapunere diferă în funcție de modelul mașinii de spălat.
- Pentru instrucțiuni de suprapunere cu uscătorul, consultați manualul de instalare aferent kitului de suprapunere.
- Pentru informații despre disponibilitatea kitului de suprapunere în funcție de model, consultați manualul de instalare inclus în kitul de suprapunere.

Instalare

Cerințe de instalare

NOTĂ

Acest uscător trebuie instalat de către un instalator calificat. Dacă este necesară o intervenție de service din cauza unei instalări deficitare, aceasta este considerată ca fiind responsabilitatea deținătorului și poate duce la anularea garanției. Păstrați aceste instrucțiuni pentru consultare ulterioară.

AVERTISMENT

- Nu conectați cablul de alimentare la priza de perete înainte de finalizarea instalării uscătorului.
- Pentru mutarea uscătorului este nevoie de două sau mai multe persoane.
- Nu lăsați copiii sau animalele să se joace în, pe sau în jurul uscătorului. Asigurați permanent o supraveghere corespunzătoare.
- Nu lăsați materialele de ambalare la îndemâna copiilor.
- Nu înlocuiți singuri un cablu sau o fișă de alimentare deteriorată. Solicitați înlocuirea cablului sau a fișei de alimentare deteriorate la Samsung sau unui tehnician de service calificat.
- Nu încercați să reparați, să dezasamblați sau să modificați uscătorul. Pentru orice reparații, consultați cel mai apropiat serviciu de asistență pentru clienți Samsung.
- Îndepărtați ușa/capacele de la toate aparatele casate, pentru a evita cazurile de sufocare a copiilor.
- Dacă uscătorul generează un zgomot neobișnuit, mirosuri de ars sau fum, deconectați imediat ștecherul și contactați cel mai apropiat centru de service Samsung.
- Nu deconectați uscătorul în timpul funcționării.
- Nu amplasați obiecte inflamabile în apropierea uscătorului.



Cerințe privind locul de instalare

Selectați o suprafață orizontală, bine structurată, rezistentă la vibrații. Selectați o locație unde este disponibilă o priză legată la masă, cu 3 orificii.

AVERTISMENT

- Instalați uscătorul numai în interior.
- Nu instalați uscătorul în zone expuse la intemperii.
- Nu instalați uscătorul în locuri unde temperatura poate scădea sub 5 °C sau crește peste 35 °C.
- Nu instalați uscătorul în zone unde sunt posibile scurgeri de gaz.
- Nu blocați orificiul de intrare al aerului din grila de răcire, situat în partea frontală a uscătorului.

Instalarea în nișe sau în dulapuri

Pentru instalarea în nișe sau dulapuri, uscătorul necesită următoarele distanțe minime:

În lateral	Sus	În față	Partea din spate
25 mm	25 mm	490 mm	51 mm

Dacă instalați uscătorul cu o mașină de spălat, partea frontală a nișei sau a dulapului trebuie să prezinte o deschidere neobstrucționată pentru aer de cel puțin 490 mm.

Cerințe electrice și de împământare

- Uscătorul necesită o sursă de alimentare electrică de 220-240 V c.a., 50 Hz.
- Uscătorul trebuie să fie împământat corect. Dacă uscătorul funcționează necorespunzător sau se defectează complet, împământarea reduce riscul de electrocutare, furnizând o cale cu rezistență minimă pentru curentul electric. Uscătorul este prevăzut cu un cablu de alimentare cu ștecher cu împământare cu 3 pini. Ștecherul trebuie introdus într-o priză corect montată și împământată, în conformitate cu toate codurile și ordonanțele locale.
- Dacă aveți întrebări privind cerințele electrice sau de împământare, contactați Samsung sau un electrician calificat.



Instalare

AVERTISMENT

- Conectați la o priză împământată, cu 3 orificii.
- Nu utilizați un ștecher deteriorat, un cablu deteriorat sau o priză de perete desprinsă sau deteriorată.
- Nu utilizați un adaptor sau un cablu prelungitor.
- Conectarea necorespunzătoare a conductorului de împământare al echipamentului poate duce la electrocutare. Apelați la un electrician calificat în cazul în care nu sunteți sigur dacă uscătorul dispune de o împământare corespunzătoare.
- Nu aduceți niciun fel de modificare ștecherului, cablului sau prizei de alimentare.
- Nu legați firul de împământare la conducte de plastic, țevi de gaz sau conducte de apă caldă.

Echilibrarea

Înainte de instala uscătorul, asigurați-vă că ați citit **Cerințe de instalare** la pagina 20. Rețineți că următoarele instrucțiuni sunt destinate instalării fără utilizarea unui furtun de evacuare. Pentru instrucțiuni de utilizare a unui furtun de evacuare, consultați secțiunea următoare, **Furtun de evacuare (dacă este necesar)**. Pentru comoditate, instalați uscătorul în apropierea mașinii de spălat.

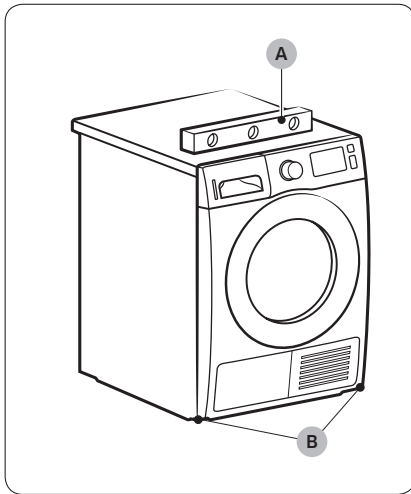

1. Glisați cu grijă uscătorul în locația dorită.
2. Utilizați un nivel (A) și verificați orizontalitatea uscătorului, dintr-o parte în alta și din față în spate.
3. Dacă uscătorul nu este orizontal, reglați piciorușul de echilibrare (B). Rotirea piciorușului în sens antiorar determină retragerea acestuia. Rotirea piciorușului în sens orar determină extinderea acestuia.
4. Când uscătorul este orizontal, asigurați-vă că acesta este ferm poziționat pe podea.
5. Introduceți cablul uscătorului în priză.

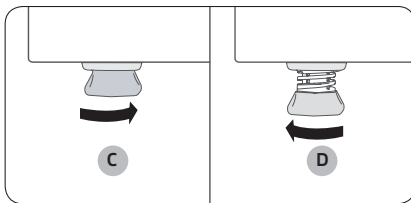

NOTĂ

- Uscătorul poate fi echilibrat fie cu unul dintre piciorușele frontale și posteriore ale uscătorului, fie cu unul dintre acestea.
- Pentru a instala uscătorul la aceeași înălțime cu mașina de spălat, retrageți complet (C) piciorușele de echilibrare rotindu-le în sens antiorar, apoi slăbiți (D) piciorușele rotindu-le în sens orar.
- Extindeți piciorușul de echilibrare numai atât cât este necesar. Extinderea piciorușului mai mult decât este necesar poate provoca vibrarea uscătorului.

Instalare

Furtun de evacuare (dacă este necesar)

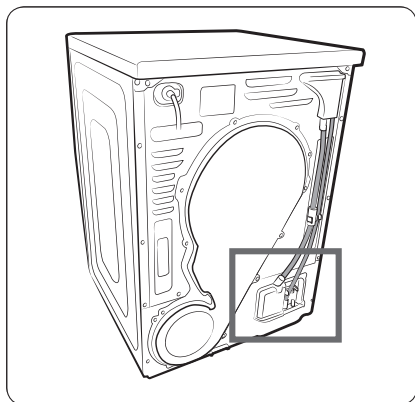

Uscătorul este prevăzut cu un rezervor de apă încorporat. Totuși, dacă nu doriți să utilizați rezervorul de apă, puteți instala furtunul de evacuare. Furtunul accesoriu (furtunul de evacuare lung) furnizat poate fi utilizat ca o prelungire a furtunului de evacuare.

1. Scoateți furtunul de evacuare din orificiul (A) și introduceți-l în orificiul (B).

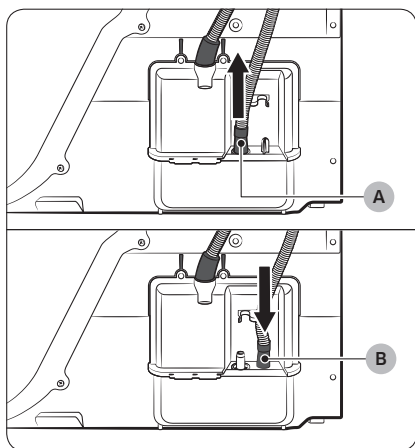

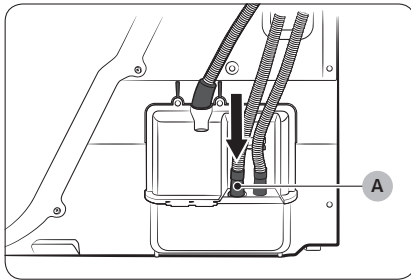

2. Introduceți un capăt al furtunului accesoriu (furtunul de evacuare lung) în orificiul (A).
3. Introduceți celălalt capăt (ieșire) al furtunului accesoriu în sistemul de evacuare într-unul din următoarele două moduri:

Peste o chiuvetă:

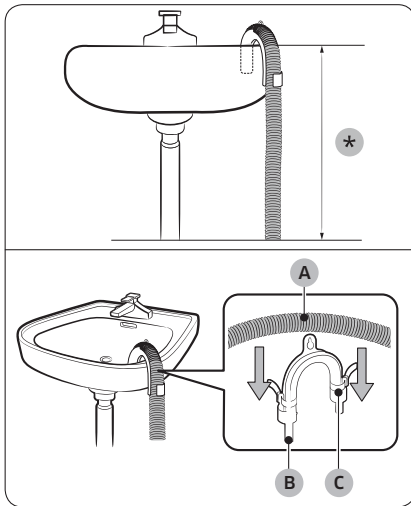

1. Asigurați-vă că amplasați capătul furtunului accesoriu cu mai mult de 90 cm (*) mai jos de baza uscătorului.
2. Pentru a îndoi furtunul accesoriu într-un anumit punct, utilizați ghidajul pentru furtun (B) din plastic furnizat și fixați ghidajul pe perete cu ajutorul unui cârlig sau pe robinet, cu ajutorul unei șfori. Asamblați furtunul de evacuare (A) și ghidajul (B) și fixați-le cu brățara autoblocantă (C).
3. Puteți evacua apa de condens conectând furtunul accesoriu (furtunul de evacuare lung) direct la ieșirea de evacuare.

⚠ ATENȚIE

Nu extindeți furtunul de evacuare. Este posibil ca apa să se scurgă prin zona de racord. Utilizați un furtun de evacuare lung.

Instalare

Prin utilizarea conductei de evacuare a chiuvetei:

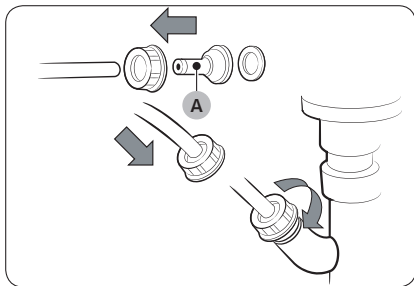

1. Asamblați conectorul furtunului (A) și atașați-l la capătul furtunului accesoriu, așa cum este indicat în figură.

⚠ ATENȚIE

Pentru a preveni scurgerile de apă, conectați ferm furtunul și conectorul.



2. Conectați adaptorul furtunului direct la conducta de evacuare a chiuvetei.



Listă de verificare pentru instalare

- Uscătorul este conectat la o priză corect împământată.
- Toate materialele de ambalare au fost complet îndepărtate și eliminate corespunzător.
- Uscătorul este orizontal și este așezat ferm pe podea.
- Porniți uscătorul pentru a vă asigura că funcționează, se încălzește și se oprește.
- Rulați un ciclu  TIME DRY (USCARE TEMPORIZATĂ) timp de 20 de minute, pentru a vedea dacă se afișează codul informațional **HC**. În acest caz, contactați un centru de service local.
- După instalare, vă recomandăm să așteptați cel puțin 1 oră înainte de a utiliza uscătorul.

Înainte de a utiliza uscătorul

- Asigurați-vă că nu au rămas accesorii în interiorul tamburului.
- Conectați cablul de alimentare chiar înainte de a utiliza uscătorul.
- Nu blocați orificiul de admisie pentru aer al grilei de răcire din partea frontală a uscătorului.
- Nu amplasați obiecte inflamabile în apropierea uscătorului și păstrați spațiul înconjurător curat.
- Mențineți uscătorul paralel cu podeaua.
- Nu îndepărtați piciorușele de echilibrare reglabile ale uscătorului. Acestea sunt necesare pentru a menține uscătorul în paralel cu podeaua.



Instalare

Inversarea ușii (numai DV**TA***A*/DV**TA***T*)

Puteți dori să inversați direcția ușii, în funcție de condițiile din locație sau de necesitățile dvs.

⚠ AVERTISMENT

Asigurați-vă că inversarea ușii este efectuată de către un tehnician calificat.

Instalare

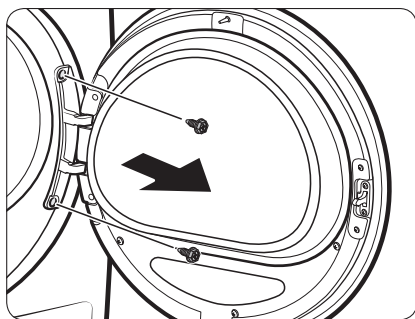

1. Deschideți ușa și slăbiți cele două șuruburi ale balamalei acesteia. Ținând de ușă cu ambele mâini, ridicați ușor pentru a o scoate.

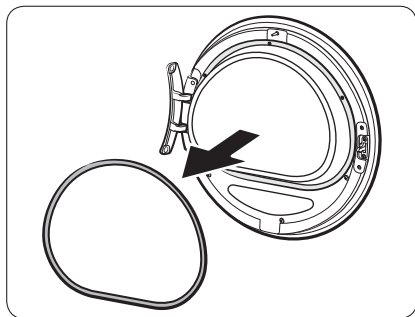

2. Utilizați un obiect subțire pentru a îndepărta garnitura ușii.

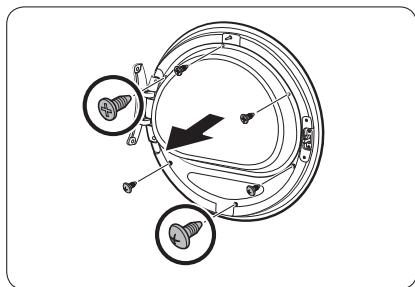

3. Scoateți cele 3 șuruburi superioare și cele 3 șuruburi inferioare de pe suportul de sticlă.

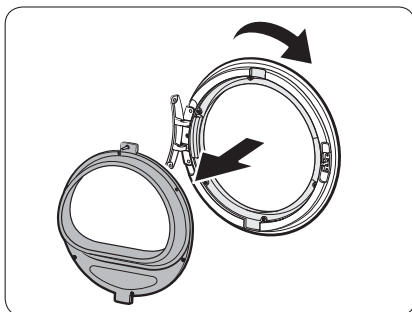

4. Scoateți suportul de sticlă, apoi rotiți capacul ușii la 180 de grade.

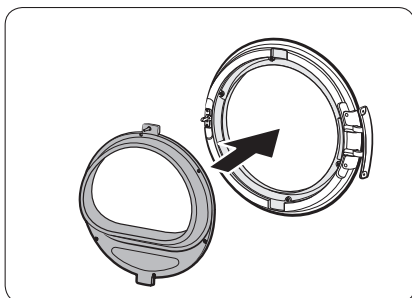

5. Introduceți suportul de sticlă în noua poziție a capacului ușii. Asigurați-vă că balamaua ușii se află în poziția indicată în figură.

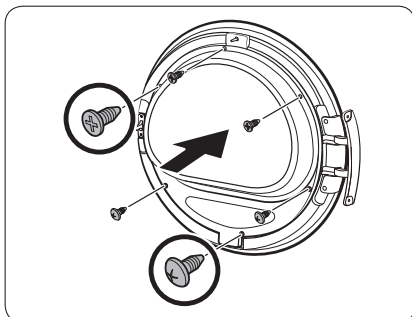

6. Strângeți cele 3 șuruburi superioare și cele 3 șuruburi inferioare ale suportului de sticlă.

NOTĂ

Formele șuruburilor diferă în funcție de dimensiune. Asigurați-vă că strângeți șurubul corect.

Instalare

7. Introduceți garnitura ușii în poziția corectă.

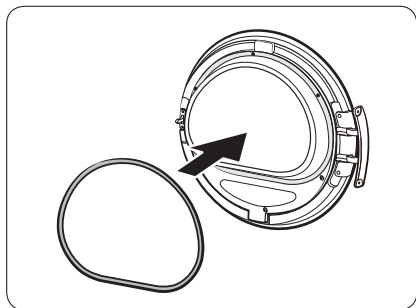

8. Scoateți cele 2 șuruburi rămase după îndepărtarea balamalei ușii.

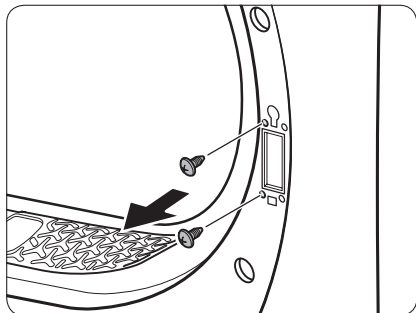

9. Scoateți cele 4 șuruburi de pe încuietoarea ușii. Scoateți încuietoarea ușii și apoi reintroduceți-l în partea opusă.

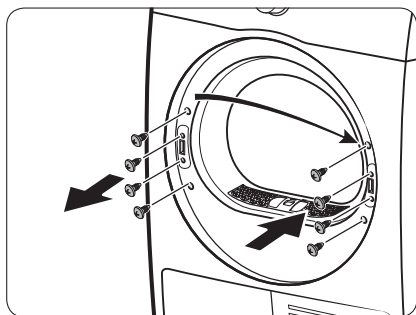

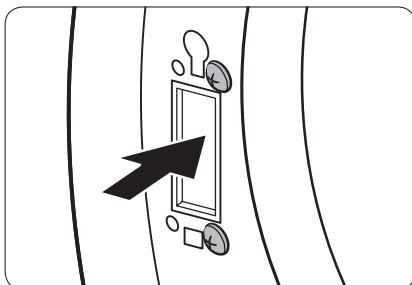

- 10.** Strângeți cele 2 șuruburi care au fost scoase la pasul 8 din cadrul balamalei de pe partea opusă. Rețineți că trebuie să le strângeți în partea dreaptă (dreapta sus și dreapta jos) a cadrului.

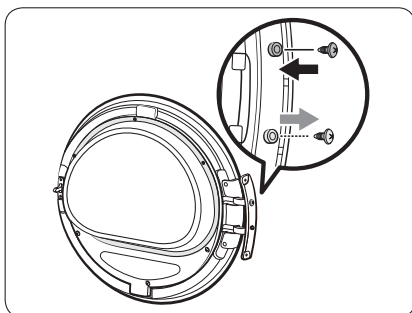

- 11.** Scoateți șurubul de pe partea inferioară a balamalei ușii, apoi strângeți-l pe partea superioară a balamalei ușii.

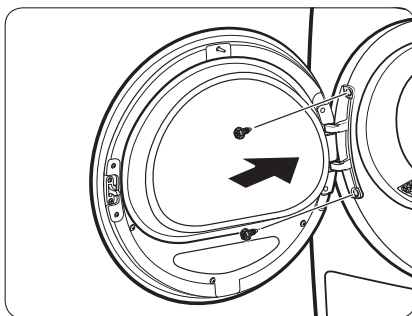

- 12.** Poziționați balamaua ușii pe partea opusă și apoi strângeți cele 2 șuruburi pentru a fixa ușa pe uscător.

NOTĂ

Pentru a reduce ușa în poziția inițială, urmați din nou pașii. Rețineți că ușa, balamalele și celelalte piese vor avea o orientare opusă celei indicate în aceste etape.



Operațiuni

Panou de control

DV9*TA*****/DV8*TA*****

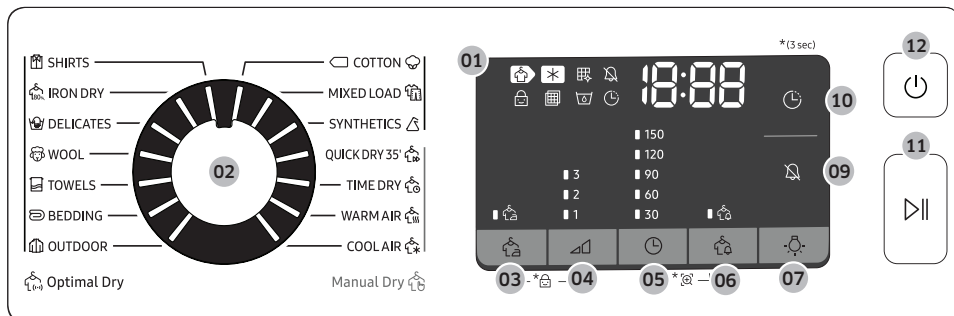

DV7*TA*****

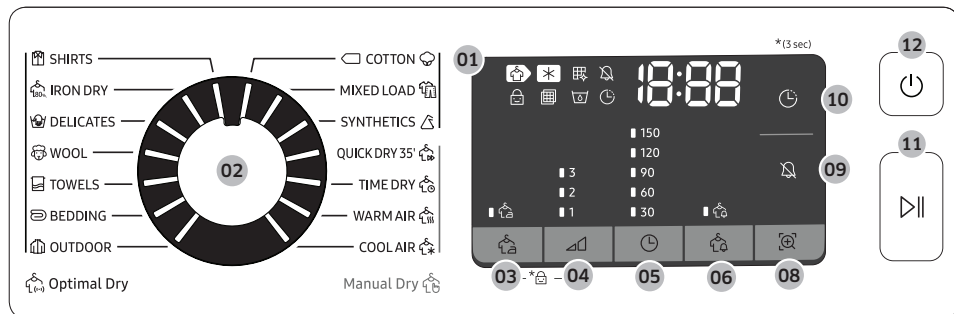





















01 Afișaj grafic digital	Afișează toate informațiile ciclului, inclusiv durata ciclului, codurile informaționale și starea uscătorului. Consultați tabelul de mai jos pentru detalii privind starea.			
		Uscare		Răcire
		Alarmă de curățare schimbător de căldură		Pornire/Oprire sunet
		Blocare pentru copii		Verificați alarma pentru filtru
		Rezervor de apă plin		Întârziere finalizare
		Prevenire șifonare		Alertă umezeală
		Smart Check		
02 Selectorul de ciclu	Rotați butonul pentru a alege un ciclu. Consultați Informații generale despre cicluri la pagina 35 pentru ciclurile disponibile.			
03 Prevenire șifonare	Adaugă circa 3 ore de centrifugare intermitentă, la sfârșitul ciclului selectat, pentru a reduce șifonarea. Un cerc mare apare în panoul de afișare, iar tamburul se rotește intermitent. Pentru a activa, apăsați Prevenire șifonare. Indicatorul corespunzător luminează.			
04 Nivel de uscare	Apăsați pentru a selecta nivelul de uscare în ciclurile SHIRTS (CĂMĂȘI), COTTON (BUMBAC) MIXED LOAD (ÎNCĂRCARE MIXTĂ) și SYNTHETICS (MATERIALE SINTETICE). Gradul de uscare poate fi setat în trei niveluri (1-3). Nivelul 1 este utilizat pentru a usca parțial articole care sunt întinse sau atârinate la uscat. Nivelul 3 este cel mai puternic și se utilizează pentru a usca rufe mai mari sau voluminoase.			













Operațiuni

05  Durată	<p>Apăsați pentru a ajusta durata ciclurilor  TIME DRY (USCARE TEMPORIZATĂ),  WARM AIR (AER CALD) și  COOL AIR (AER RECE).</p> <p>Sunt disponibile următoarele opțiuni de durată (unitate: minut): 30, 60, 90, 120 și 150.</p> <ul style="list-style-type: none"> Opțiunile 120 de minute și 150 de minute nu sunt disponibile pentru ciclurile  WARM AIR (AER CALD) și  COOL AIR (AER RECE). Durata exactă de uscare diferă în funcție de umiditatea încărcăturii.
06  Alertă umezeală	<p>Această alarmă este disponibilă numai pentru ciclurile  SHIRTS (CĂMĂȘI),  COTTON (BUMBAC)  MIXED LOAD (ÎNCĂRCARE MIXTĂ) și  SYNTHETICS (MATERIALE SINTETICE). Dacă o încărcătură conține țesături mixte, indicatorul Alertă umezeală luminează intermitent () când nivelul mediu de uscare al obiectului de îmbrăcăminte este de 80 %. Aceasta vă permite să scoateți din timp articolele pe care nu le doriți complet uscate sau care se usucă mai rapid în exteriorul uscătorului, în timp ce celelalte continuă să se usuce.</p>
07  Lampă (DV9*TA*****/DV8*TA*****)	<p>Apăsați pentru a porni/opri lampa interioară. Lampa rămâne aprinsă timp de 2 minute după ce a fost aprinsă, apoi se stinge automat.</p>
08  Smart Check (DV7*TA*****)	<p>Dacă uscătorul a detectat o problemă, Smart Check vă permite să verificați starea uscătorului cu ajutorul unui telefon inteligent.</p>
09  Pornire/Oprire sunet	<p>Apăsați pentru a anula/reactiva sunetul alarmei. Setarea sunetului este menținută la oprirea și apoi repornirea uscătorului.</p>
10  Întârziere finalizare	<p>Puteți regla ora de încheiere a ciclului selectat cu incremente de 1 oră, până la 24 de ore.</p>
11  Start/Pauză (Țineți apăsat pentru a porni)	<p>Apăsați pentru a porni sau a întrerupe un ciclu. Dacă uscătorul funcționează, apăsați o dată pe buton pentru a întrerupe funcționarea uscătorului. Apăsați din nou pentru a relua.</p>
12  Alimentare	<p>Apăsați pentru porni/opri uscătorul. Dacă uscătorul este pornit timp de 10 minute fără a se apăsa pe niciun buton, acesta se va opri automat.</p>









Informații generale despre cicluri

Optimal Dry (Uscare optimă) 

Ciclu	Descriere	Încărcare maximă (kg)
 SHIRTS (CĂMĂȘI)	Utilizați pentru a usca rapid un articol, precum o cămașă.	2
 IRON DRY (USCARE PENTRU CĂLCARE)	Acest ciclu finalizează procesul de uscare în stare umedă, care facilitează călcarea.	4
 DELICATES (ARTICOLE DELICATE)	Pentru articolele care trebuie manipulate cu atenție, precum lenjeria.	2
 WOOL (LÂNĂ)	Numai pentru articole de lână care pot fi spălate la mașină și uscate în uscător. Pentru rezultate optime, întoarceți rufe pe dos înainte de a le usca.	1
 TOWELS (PROSOAPE)	Utilizați pentru a usca încărcături precum prosoapele de baie.	4
 BEDDING (LENJERIE DE PAT)	Pentru articole voluminoase, precum plăpumi, cearșafuri, cuverturi și pilote ușoare.	2
 OUTDOOR (ÎNGRIJIRE IMPERMEABILE)	Pentru articole de exterior, precum echipament de schi și echipament montan, precum și pentru materiale precum spandex, stretch și microfibre. Recomandăm utilizarea acestui ciclu după spălarea lenjeriei utilizând ciclul OUTDOOR (ÎNGRIJIRE IMPERMEABILE) la mașina dvs. de spălat.	2
 COTTON (BUMBAC) 	Pentru articole din bumbac ușor, lenjerie de pat, fețe de masă, lenjerie de corp, prosoape și cămăși.	MAX
 MIXED LOAD (ÎNCĂRCARE MIXTĂ)	Pentru încărcături mixte constând din bumbac și materiale sintetice.	MAX
 SYNTHETICS (MATERIALE SINTETICE)	Bluze și cămăși murdărite ușor fabricate din poliester (Diolen, Trevira), poliamidă (perlon, nylon) sau alte amestecuri similare.	4

Operațiuni

Manual Dry (Uscare manuală)

















Ciclu	Descriere	Încărcare maximă (kg)
 QUICK DRY 35' (USCARE RAPIDĂ 35')	Pentru uscarea materialelor sintetice din bumbac ușor sau a articolelor care necesită uscare rapidă. Durata implicită de uscare este de 35 de minute.	1
 TIME DRY (USCARE TEMPORIZATĂ)	Utilizați pentru a seta un timp de uscare dorit. 1. Rotiți Selectorul de ciclu pentru a selecta  TIME DRY (USCARE TEMPORIZATĂ). 2. Apăsați pe  Durată pentru a seta durata de uscare între 30 și 150 de minute. Continuați să apăsați pe Durată pentru a parcurge opțiunile de durată disponibile în incremente de 30 de minute.  NOTĂ Durata efectivă a ciclului poate diferi în funcție de gradul de uscare a articolelor.	-
 WARM AIR (AER CALD)	Pentru articole mici, uscate în prealabil. Durata implicită de uscare este de 30 de minute. Ciclu temporizat pentru toate tipurile de articole, cu excepția lânii și a mătășii. Rufe uscate care mai sunt ușor umede sau care au fost deja uscate în prealabil. De asemenea, este adecvat pentru uscarea ulterioară a rufelor cu straturi multiple, groase, care nu se uscă imediat.  NOTĂ Acest ciclu este adecvat pentru uscarea materialelor din lână individuale, a pantofilor sport și a jucăriilor din material moale. Uscați aceste articole numai utilizând coșul pentru rufe din lână.	-
 COOL AIR (AER RECE)	Toate tipurile de materiale. Pentru înprospătarea sau aerisirea rufelor nepurtate mult timp.	-

Tabelul ciclurilor de spălare







NOTĂ

Pentru rezultate maxime, urmați recomandările privind dimensiunea încărcăturii pentru fiecare ciclu de uscare.

- Încărcătură mare: Umpleți tamburul la $\frac{3}{4}$ din capacitate. Nu adăugați articole peste acest nivel, deoarece acestea trebuie centrifugate liber.
- Încărcătură medie: Umpleți tamburul la circa $\frac{1}{2}$ din capacitate.
- Încărcătură mică: Umpleți tamburul cu 3-5 articole, nu mai mult de $\frac{1}{4}$ din capacitate.

Ciclu	Articole recomandate	Dimensiune încărcătură	Nivel de uscare
 SHIRTS (CĂMĂȘI)	Cămăși sau bluze care nu se calcă, din bumbac, lenjerie, fibre sintetice sau materiale combinate.	2 	Disponibilă
 IRON DRY (USCARE PENTRU CĂLCARE)	Acest ciclu finalizează procesul de uscare în stare umedă, care facilitează călcarea.	4 	Indisponibil
 DELICATES (ARTICOLE DELICATE)	Mătase, materiale fine și lenjerie.	2 	Indisponibil
 WOOL (LÂNĂ)	Numai pentru articole de lână care pot fi spălate la mașină și uscate în uscător.	1 	Indisponibil
 TOWELS (PROSOAPE)	Utilizați pentru a usca încărcături precum prosoapele de baie.	4 	Indisponibil
 BEDDING (LENJERIE DE PAT)	Pentru articole voluminoase, precum plăpumi, cearșafuri, cuverturi și pilote ușoare.	2 	Indisponibil
 OUTDOOR (ÎNGRIJIRE IMPERMEABILE)	Pentru articole de exterior, precum echipament de schi și echipament montan, precum și pentru materiale precum spandex, stretch și microfibre.	2 	Indisponibil
 COTTON (BUMBAC)	Pentru articole din bumbac ușor, lenjerie de pat, fețe de masă, lenjerie de corp, prosoape și cămăși.	MAX	Disponibilă
 MIXED LOAD (ÎNCĂRCARE MIXTĂ)	Încărcături mixte constând din bumbac și materiale sintetice.	MAX	Disponibilă

Operațiuni

Ciclu	Articole recomandate	Dimensiune încărcătură	Nivel de uscare
 SYNTHETICS (MATERIALE SINTETICE)	Materiale sintetice sau combinate.	4 	Disponibilă
 QUICK DRY 35' (USCARE RAPIDĂ 35')	Materiale sintetice și bumbac ușor	1 	Indisponibil
 TIME DRY (USCARE TEMPORIZATĂ)	Toate tipurile de material; program temporizat.	–	Indisponibil
 WARM AIR (AER CALD)	Obiecte mici și îmbrăcăminte umedă Articole zilnice adecvate pentru uscare la cald	–	Indisponibil
 COOL AIR (AER RECE)	Toate tipurile de materiale. Pentru înprospătarea sau aerisirea rufelor nepurtate mult timp.	–	Indisponibil



Începerea utilizării

Pași simpli pentru pornire

1. Apăsați pe Alimentare pentru a porni uscătorul.
2. Încărcați uscătorul și închideți ușa.
3. Rotiți Selectorul de ciclu pentru a selecta un ciclu.
4. Schimbați setările ciclului (Nivel de uscare și Durată), în funcție de necesități.
5. Selectați setările și opțiunile necesare conform preferințelor dvs. (Prevenire șifonare, Lampă, Alertă umezeală, și/sau Întârziere finalizare).
6. Apăsați și țineți apăsat Start/Pauză (Țineți apăsat pentru a porni). Indicatorul uscătorului se aprinde și pe afișaj apare durata estimată a ciclului.

NOTĂ

Numărul de setări și opțiuni disponibile diferă în funcție de ciclu.

Pentru a schimba ciclul în timpul funcționării

1. Apăsați pe Start/Pauză (Țineți apăsat pentru a porni) pentru a opri operația.
2. Selectați alt ciclu.
3. Apăsați și țineți apăsat pe Start/Pauză (Țineți apăsat pentru a porni) pentru a porni un nou ciclu.

Sortare și încărcare

- Introduceți o singură încărcătură de rufe spălate în uscător la un moment dat.
- Evitați să amestecați articolele grele cu cele ușoare.
- Pentru creșterea eficienței de uscare la uscarea unuia sau a două articole, adăugați un prosop uscat la încărcătură.
- Pentru rezultate optime, descurcați articolele înainte de a le introduce în uscător.
- Supraîncărcarea limitează procesul de centrifugare, ceea ce are ca rezultat uscarea neuniformă și șifonarea.
- Dacă acest lucru nu este recomandat pe eticheta de întreținere, evitați să uscați articole din lână sau fibră de sticlă.
- Evitați uscarea articolelor nespălate.
- Nu uscați articole murdare de ulei, alcool, benzină etc.





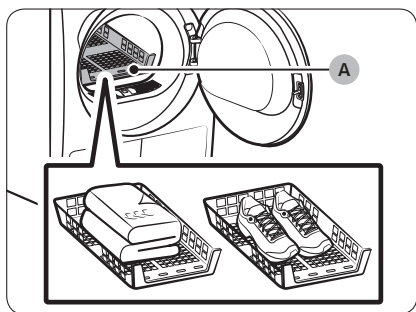
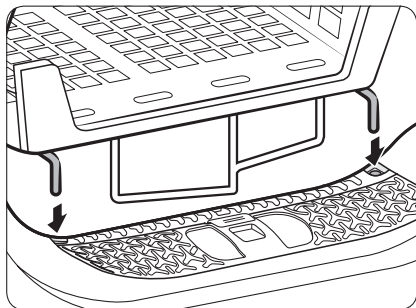

Operațiuni

Plasă pentru rufe (numai pentru modelele aplicabile)

Setați durata de uscare la maximum 150 de minute, în funcție de umiditatea și de greutatea articolelor de uscat. La uscarea rufelor cu ajutorul suportului de uscare, se recomandă utilizarea ciclului  TIME DRY (USCARE TEMPORIZATĂ).



A. Uscare pe suport

1. Poziționați suportul de uscare în tambur, introducând marginile frontale ale suportului în orificiile din diafragma ușii.
2. Amplasați articolele pe suport, lăsând spațiu suficient pentru circulația aerului. Împăturiți articolele de îmbrăcăminte și așezați-le orizontal pe suport. Așezați pantofii cu talpa în jos.
3. Închideți ușa și apăsați pe  Alimentare. Selectați  TIME DRY (USCARE TEMPORIZATĂ) și apăsați pe  Durată pentru a selecta durata de uscare.
4. Apăsați și țineți apăsat  Start/ Pauză (Țineți apăsat pentru a porni).

Sugestii privind uscarea

Articole (max. 1,5 kg)	Descriere
Pulovere care pot fi spălate (împăturiți-le pentru a le da o formă și așezați-le întinse pe suport)	Când uscați rufe utilizând suportul, împăturiți și așezați hainele pe suport, pentru a preveni șifonarea acestora.
Jucării de pluș (umplute cu fibre de bumbac sau de poliester)	
Jucării de pluș (umplute cu spumă sau cauciuc)	
Perne din spumă poliuretanică	
Încălțăminte sport	Pentru a usca pantofi sport, așezați pantofii pe suport, cu talpa în jos.





ATENȚIE

- Uscarea articolelor din spumă poliuretanică, din plastic sau din cauciuc pe o setare cu încălzire ar putea conduce la deteriorarea acestora și reprezintă un pericol de incendiu.
- Pentru a preveni deteriorarea pantofilor, alegeți suportul de uscare.

Operațiuni

Ghid pentru cicluri

Când uscați, respectați întotdeauna instrucțiunile de pe eticheta de întreținere. Dacă nu există etichete cu instrucțiuni de întreținere, consultați tabelul următor.

Cuverturi și pilote	<ul style="list-style-type: none">Utilizați setările de temperatură Ridicat.
Pături	<ul style="list-style-type: none">Pentru rezultate optime, uscați numai câte o pătură o dată.
Scutece din stofă	<ul style="list-style-type: none">Utilizați setările de temperatură Ridicat.
Articole umplute cu puf	<ul style="list-style-type: none">Nu uscați pe o setare cu încălzire. Acest procedeu poate crea pericol de incendiu. Utilizați numai ciclul  COOL AIR (AER RECE).
Spumă poliuretanică (dos de covoare, animale de pluș etc.)	<ul style="list-style-type: none">Nu uscați pe o setare cu încălzire. Acest procedeu poate crea pericol de incendiu. Utilizați numai ciclul  COOL AIR (AER RECE).
Perne	<ul style="list-style-type: none">Adăugați câteva prosoape uscate pentru a facilita centrifugarea și înfoierea articolului.Nu uscați perne din fibre de capoc sau spumă cu ajutorul căldurii. Utilizați numai ciclul  COOL AIR (AER RECE).
Materiale plastice (perdele de baie, huse pentru mobilierul de exterior etc.)	<ul style="list-style-type: none">Utilizați  COOL AIR (AER RECE) sau  TIME DRY (USCARE TEMPORIZATĂ).

ATENȚIE

Utilizați cu atenție când uscați obiecte de îmbrăcăminte care nu sunt listate mai sus.



Funcții speciale

Întârziere finalizare

Puteți seta uscătorul să finalizeze un ciclu selectat în perioada setată.



1. Selectați un ciclu cu opțiunile necesare.
2. Apăsați pe butoanele - sau +  Întârziere finalizare pentru a seta o durată între 1 și 24 de ore în trepte de 1 oră.
3. Apăsați și țineți apăsat **▶▶ Start/Pauză (Țineți apăsat pentru a porni)**. Indicatorul corespunzător luminează intermitent, iar ceasul începe să contorizeze durata setată.

NOTĂ

Pentru a anula setările Întârziere finalizare, reporniți uscătorul cu ajutorul butonului  Alimentare.

Blocare pentru copii

Blocare pentru copii nu permite copiilor să se joace cu uscătorul. Când Blocare pentru copii este activată, toate butoanele, cu excepția butonului  Alimentare sunt dezactivate.

Pentru a activa/dezactiva Blocare pentru copii, apăsați și mențineți simultan  Alertă umezeală și Smart Control sau  Prevenire șifonare și  Nivel de uscare timp de 3 secunde.

NOTĂ

Dacă Blocare pentru copii este activată, iar uscătorul este oprit și apoi repornit, Blocare pentru copii rămâne activat.

Smart Check

Dacă uscătorul a detectat o problemă, Smart Check vă permite să verificați starea uscătorului cu ajutorul unui telefon inteligent. Rețineți că funcția Smart Check poate fi utilizată numai cu telefoanele inteligente Galaxy și iPhone. Pentru a utiliza Smart Check, asigurați-vă că ați descărcat aplicația **Samsung Smart Washer/Dryer**, apoi urmați etapele de mai jos.

1. Apăsați și mențineți  Durată și  Alertă umezeală timp de 3 secunde sau apăsați **Smart Check**. LED-urile de pe panoul de afișare se rotesc și se afișează codul Smart Check.
2. La telefonul inteligent, deschideți aplicația **Samsung Smart Washer/Dryer** și apăsați pe butonul **Smart Check**.
3. Focalizați camera foto a telefonului inteligent pe codul Smart Check afișat pe panoul de afișare.
4. În cazul în care codul de informare este recunoscut, aplicația furnizează informații detaliate referitoare la eroare și instrucțiuni suplimentare.

NOTĂ

- Dacă se reflectă lumină pe afișajul uscătorului, este posibil ca telefonul inteligent să nu recunoască codul de informare.
- Dacă telefonul inteligent nu recunoaște codul, introduceți manual codul informațional în telefon.



Întreținere

AVERTISMENT

- Nu curățați uscătorul pulverizând direct apă pe acesta.
- Nu curățați uscătorul cu benzen, cu diluant, cu alcool sau cu acetonă. Aceasta poate duce la decolorare, deformare, deteriorare, incendiu sau electrocutare.
- Înainte de a curăța uscătorul, aveți grijă să deconectați cablul de alimentare.

Panou de control

Curățați cu o cârpă moale, umedă. Nu utilizați soluții de curățare abrazive. Nu pulverizați soluții de curățare direct pe panou. Ștergeți imediat orice urme sau lichide de pe panoul de control.

Exterior

Curățați cu o cârpă moale, umedă. Nu utilizați soluții de curățare abrazive. Evitați să utilizați sau să amplasați obiecte ascuțite sau grele lângă/pe uscător. Păstrați detergentul și consumabilele pentru rufe pe piedestal (comercializate separat) sau într-un container de depozitare separat.

Tambur

Curățați cu o lavetă umedă și o soluție de curățat slabă, neabrazivă, adecvată pentru oțel inoxidabil. Ștergeți reziduurile rămase cu o lavetă curată, uscată.

Filtru de scame

Curățați filtrul de scame după fiecare sarcină.

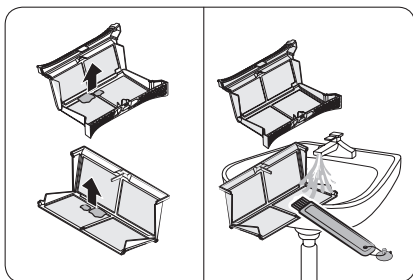
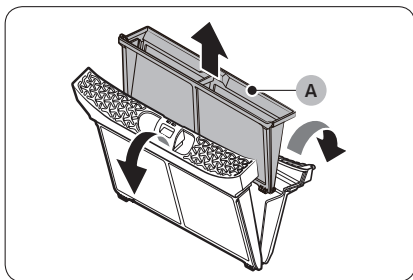
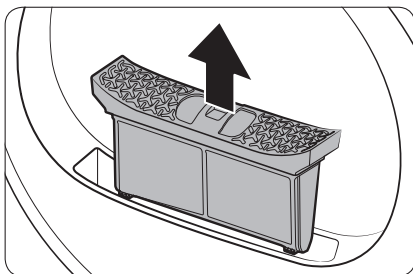

1. Deschideți ușa și trageți în sus filtrul de scame pentru a-l scoate.

2. Scoateți filtrul exterior și îndepărtați filtrul interior (A).

3. Depliați atât filtrul interior, cât și filtrul exterior.

4. Îndepărtați scamele din ambele filtre și apoi curățați filtrele cu peria de curățare.

NOTĂ

Pentru a curăța integral filtrele, curățați-le sub jet de apă și apoi uscați-le complet.

Întreținere

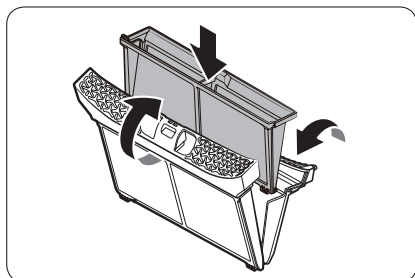

5. Introduceți filtrul interior în filtrul exterior și apoi reintroduceți filtrul de scame în poziția originală.

⚠ ATENȚIE

- Curățați filtrul de scame după fiecare sarcină. În caz contrar, performanțele de uscare se pot diminua.
- Nu utilizați uscătorul fără filtrul interior amplasat în interiorul filtrului exterior.
- Utilizarea uscătorului cu un filtru de scame umed poate produce mușcări, mirosuri neplăcute sau o reducere a performanțelor de uscare.

Rezervor de apă

Pentru evitarea scurgerilor, goliți rezervorul de apă după fiecare încărcătură.

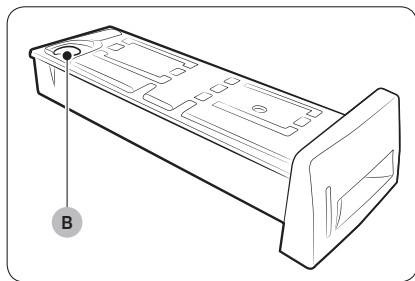
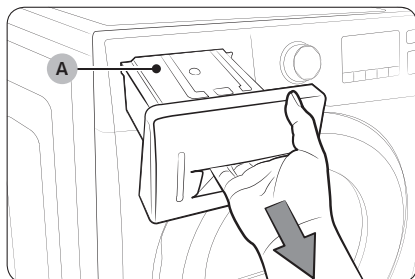

1. Cu ambele mâini, trageți rezervorul de apă (A) spre înainte, pentru a-l scoate.
2. Eliminați apa prin intermediul orificiului de evacuare (B) și așezați rezervorul de apă înapoi la poziție.

NOTĂ

Dacă goliți rezervorul de apă și apăsați și țineți apăsat Start/Pauză (Țineți apăsat pentru a porni), este oprit indicatorul corespunzător.

Întreținere

Schimbător de căldură

Curățați schimbătorul de căldură cel puțin o dată pe lună. (sau Când sună Buzzer și indicatorul schimbătorului de căldură se aprinde pe afișaj.)

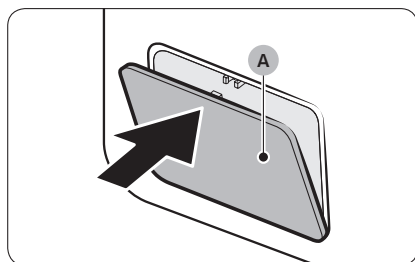

1. Apăsați ușor partea de sus a capacului exterior (A) pentru a-l deschide.

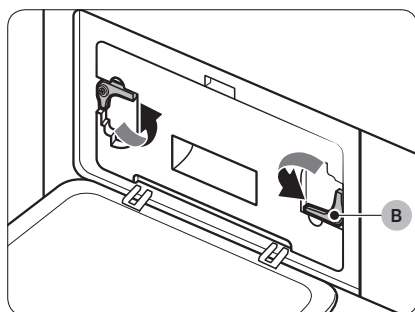

2. Deblocați elementele de fixare (B).

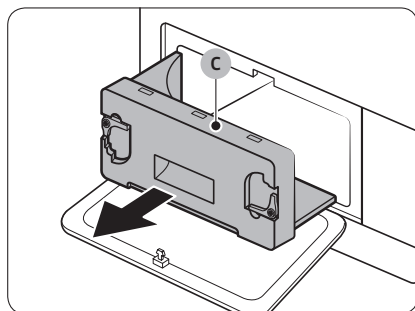

3. Scoateți capacul interior (C).

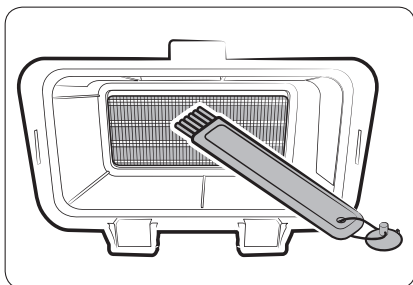

4. Curățați schimbătorul de căldură cu peria de curățare oferită sau cu un aspirator cu perie atașată. Atenție să nu îndoiiți sau deteriorați nervurile schimbătorului de căldură în timpul curățării. Acest lucru poate duce la o scădere a performanței de uscare.

⚠ ATENȚIE

- Pentru evitarea vătămarilor corporale și a arsurilor, nu atingeți și nu curățați schimbătorul de căldură cu mâinile goale.
 - Nu utilizați apă pentru a curăța schimbătorul de căldură.
5. Curățați capacul interior cu o lavetă moale și umedă.

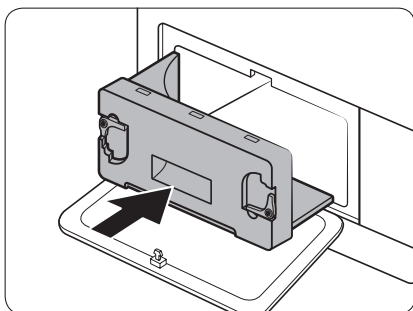
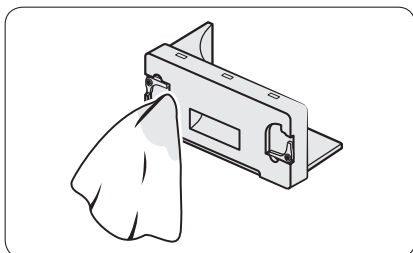

6. Reintroduceți capacul interior la poziția sau originală, apoi blocați elementele de fixare.
7. Închideți capacul exterior.

📄 NOTĂ



După curățare, asigurați-vă că elementele de fixare sunt blocate.

Depanare

Aspecte de verificat

Dacă observați că uscătorul are o problemă, consultați mai întâi tabelul de mai jos și încercați să aplicați sugestiile.

Simptom	Acțiune
Uscătorul nu funcționează	<ul style="list-style-type: none">• Asigurați-vă că ușa este complet închisă.• Asigurați-vă că este conectat cablul de alimentare.• Verificați întrerupătorul și siguranțele din locuință.• Goliți rezervorul de apă.• Curățați filtrul de scame.
Uscătorul nu încălzește	<ul style="list-style-type: none">• Verificați întrerupătorul și siguranțele din locuință.• Selectați o setare de căldură alta decât  COOL AIR (AER RECE).• Verificați filtrul pentru scame și schimbătorul de căldură. Curățați-le, dacă este necesar.• Este posibil ca uscătorul să se afle în faza de răcire a ciclului.
Uscătorul nu usucă	<p>Verificați cele de mai sus, plus...</p> <ul style="list-style-type: none">• Asigurați-vă că uscătorul nu este supraîncărcat.• Sortați separat articolele ușoare și pe cele grele.• Repoziționați articolele mari, voluminoase, pentru a asigura o uscare omogenă.• Verificați dacă uscătorul evacuează corespunzător.• Pentru încărcături mici, adăugați câteva prosoape uscate.• Curățați filtrul pentru scame și schimbătorul de căldură.
Uscătorul face zgomot	<ul style="list-style-type: none">• Verificați să nu existe monezi, nasturi, brichete etc. în uscător.• Asigurați-vă că uscătorul este orizontal și se menține ferm pe podea.• Uscătorul poate emite zgomote din cauza aerului care trece prin tambur și ventilator. Acest lucru este normal.

Simptom	Ațiune
Uscă inegal	<ul style="list-style-type: none"> Tivurile, buzunarele și alte articole vestimentare sunt mai dificil de uscat decât altele. Acest lucru este normal. Sortați separat articolele grele și pe cele ușoare.
Uscătorul emite un miros	<ul style="list-style-type: none"> Uscătorul poate atrage mirosuri casnice din aerul înconjurător și, apoi, le poate evacua. Acest lucru este normal.
Uscătorul se oprește înainte de uscarea încărcăturii	<ul style="list-style-type: none"> Încărcătura din uscător este prea mică. Adăugați mai multe articole și reporniți ciclul. Încărcătura din uscător este prea mare. Scoateți articole și reporniți ciclul.
Scame pe haine	<ul style="list-style-type: none"> Asigurați-vă că filtrul de scame este curățat înainte de fiecare încărcătură. Articolele care produc scame ușoare (prosoape pufoase) se separă de hainele care atrag scame, precum pantalonii din stofă neagră. Împărțiți încărcăturile mai mari în încărcături mai mici.
Articolele se șifonează și după funcția  Prevenire șifonare	<ul style="list-style-type: none"> Încărcăturile mici de 1-4 articole sunt optime. Încărcați mai puține articole. Încărcați articole de tipuri similare.
Mirosurile rămân în obiectele de îmbrăcăminte după  COOL AIR (AER RECE)	<ul style="list-style-type: none"> Spălați bine articolele cu mirosuri puternice.

Depanare

Codurile de informare

Dacă uscătorul nu funcționează, pe afișaj poate apărea un cod de informare. Consultați tabelul de mai jos și încercați sugestiile.

Cod de informare	Semnificație	Acțiune
tC	Problemă la senzorul de temperatură a aerului	Curățați filtrul pentru scame și/ sau schimbătorul de căldură. Dacă această problemă persistă, contactați centrul de service.
tC5	Problemă la senzorul de temperatură a compresorului	Așteptați 2-3 minute. Cuplați alimentarea electrică și reporniți.
dC	Operarea uscătorului cu ușa deschisă	Închideți ușa și apoi reluați operația. Dacă această problemă persistă, contactați centrul de service.
HC	Supraîncălzire compresor	Contactați centrul de service.
5C	Rezervor de apă plin Pompa de evacuare este defectă	Goliți rezervorul de apă, porniți alimentarea și reîncepeți. Dacă această problemă persistă, contactați centrul de service.
AC6	Verificați comunicația dintre PBA-ul principal și cel al inverterului.	<ul style="list-style-type: none">• În funcție de stare, este posibil ca uscătorul să revină automat la funcționarea normală.• Opriti uscătorul și porniți-l din nou. Apoi, reporniți ciclul.• Dacă apare în continuare codul de informații, apălați pentru service.
3C	Verificați dacă motorul funcționează.	<ul style="list-style-type: none">• Încercați să reporniți ciclul.• Dacă apare în continuare codul de informații, apălați pentru service.
FIL+tEr (Sunete din Buzzer)	Schimbătorul de căldură trebuie curățat	Curățați schimbătorul de căldură.

Pentru orice coduri care nu apar în lista de mai sus sau dacă codul de informare continuă să apară, sunați la service.

Anexă





Tabel pentru îngrijirea țesăturilor

Următoarele simboluri furnizează indicații privind îngrijirea articolelor de îmbrăcăminte. Etichetele de îngrijire de pe articolele de îmbrăcăminte includ simboluri pentru spălare, înălbire, uscare și călcare sau curățare chimică, dacă este cazul. Utilizarea simbolurilor asigură o îngrijire unitară, indiferent de producătorul articolelor de îmbrăcăminte interne sau importate. Respectați indicațiile etichetelor de îngrijire, pentru a maximiza durata de viață a articolelor și pentru a reduce problemele de spălare.



NOTĂ

** Simbolurile punctiforme reprezintă temperaturile corespunzătoare pentru apa de spălare a diferitelor articole. Intervalul de temperatură pentru Fierbinte este de 41-52 °C, pentru Caldă de 29-41 °C și pentru rece de 16-29 °C. (Temperatura apei de spălare trebuie să fie de minimum 16 °C pentru activare proprietăților detergentului și pentru o curățare eficientă.)

Ciclu de spălare



	Normal
	Neșifonabile / Rezistente la șifonare / Controlul șifonării
	Ciclu blând/Articole delicate
	Spălare manuală

Temperatura apei**

	Fierbinte
	Caldă
	Rece

Anexă



Înălbitor

	Orice înălbitor (când este necesar)
	Numai fără clor (pentru rufe colorate) Înălbitor (când este necesar)
	Ciclu de uscare



Setare de încălzire

	Ridicată
	Medie
	Scăzută
	Orice încălzire
	Fără încălzire/Aer

Normal

	Neșifonabile / Rezistente la șifonare / Controlul șifonării
	Ciclu blând/Articole delicate







Instrucțiuni speciale

	Se uscă pe linie/atârnat
	Se uscă fără centrifugare
	Se uscă întins





Temperaturi de călcare uscat sau cu aburi

	Ridicată
	Medie
	Scăzută

Simboluri de avertizare pentru spălare

	Nu se spală
	Nu se stoarce
	Nu se înălbește
	Nu se usucă în uscător
	Fără aburi (la călcare)
	Nu se calcă

Se curăță chimic

	Se curăță chimic
	Nu se curăță chimic
	Se usucă pe linie/atârnat
	Se usucă fără centrifugare
	Se usucă întins

Protejarea mediului

Acest aparat este produs din materiale reciclabile. Dacă decideți să casați acest aparat, vă rugăm să respectați reglementările locale de eliminare a deșeurilor. Tăiați cablul de alimentare, astfel încât aparatul să nu mai poată fi conectat la o sursă de alimentare cu energie electrică. Demontați ușa, pentru ca animalele și copiii mici să nu poată fi prinși în interiorul aparatului.

Anexă

Specificație

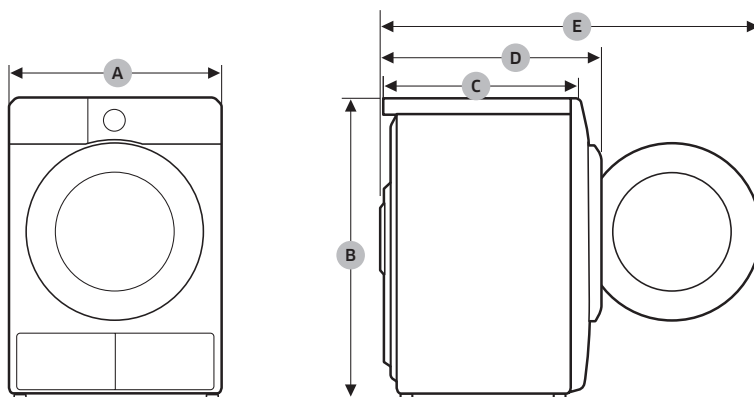

DV9*TA2****, DV8*TA2****, DV7*TA2****

TIP		USCĂTOR CU ÎNCĂRCARE FRONTALĂ
DIMENSIUNI	A	600 mm
	B	850 mm
	C	600 mm
	D	650 mm
	E	1100 mm
GREUTATE		50 kg
CERINȚE ELECTRICE	220-240 V / 50 Hz	780-800 W
TEMPERATURĂ PERMISĂ		5-35 °C

DV9*TA0****, DV8*TA0****, DV7*TA0****













TIP		USCĂTOR CU ÎNCĂRCARE FRONTALĂ
DIMENSIUNI	A	600 mm
	B	850 mm
	C	600 mm
	D	650 mm
	E	1100 mm
GREUTATE	Tipul sticlei ușii	49 kg
	* Tip ușă fără sticlă	48 kg
CERINȚE ELECTRICE	220-240 V / 50 Hz	600-650 W
TEMPERATURĂ PERMISĂ		5-35 °C

 NOTĂ

Modele cu ușă fără sticlă: DV**TA***D*

Anexă

Date privind consumul













Model	Program	Încărcătură (kg) ⁽¹⁾	Energie (kWh)	Durată max. (minute)
DV9*TA2****	 COTTON (BUMBAC)	9,0	1,54	220
	 ⁽²⁾	4,5	0,89	140
	 IRON DRY (USCARE PENTRU CĂLCARE) ⁽²⁾	9,0	0,95	140
	 SYNTHETICS (MATERIALE SINTETICE)	4,5	0,70	98
DV8*TA2****	 COTTON (BUMBAC)	8,0	1,41	200
	 ⁽²⁾	4,0	0,80	130
	 IRON DRY (USCARE PENTRU CĂLCARE) ⁽²⁾	8,0	0,90	130
	 SYNTHETICS (MATERIALE SINTETICE)	4,0	0,60	90
DV7*TA2****	 COTTON (BUMBAC)	7,0	1,25	180
	 ⁽²⁾	3,5	0,73	120
	 IRON DRY (USCARE PENTRU CĂLCARE) ⁽²⁾	7,0	0,85	120
	 SYNTHETICS (MATERIALE SINTETICE)	3,5	0,50	82

⁽¹⁾ : Greutatea rufelor uscate

⁽²⁾ : Program de testare conform EN 61121:2013

Toate datele fără o „stea” în dreptul lor au fost calculate utilizând standardul EN 61121:2013

Datele privind consumul pot varia față de valorile nominale specificate mai sus, în funcție de dimensiunea încărcăturii, de tipurile de textile, de nivelurile de umezeală reziduală după centrifugare, de fluctuațiile în alimentarea electrică și de orice alte opțiuni suplimentare selectate.

Model	Program	Încărcătură (kg) ⁽¹⁾	Energie (kWh)	Durată max. (minute)
DV9*TA0****	 COTTON (BUMBAC)	9,0	2,15	210
	 ⁽²⁾	4,5	1,12	145
	 IRON DRY (USCARE PENTRU CĂLCARE) ⁽²⁾	9,0	1,05	130
	 SYNTHETICS (MATERIALE SINTETICE)	4,5	0,78	90
DV8*TA0****	 COTTON (BUMBAC)	8,0	1,85	190
	 ⁽²⁾	4,0	1,10	135
	 IRON DRY (USCARE PENTRU CĂLCARE) ⁽²⁾	8,0	0,95	120
	 SYNTHETICS (MATERIALE SINTETICE)	4,0	0,70	85
DV7*TA0****	 COTTON (BUMBAC)	7,0	1,65	170
	 ⁽²⁾	3,5	1,00	125
	 IRON DRY (USCARE PENTRU CĂLCARE) ⁽²⁾	7,0	0,90	110
	 SYNTHETICS (MATERIALE SINTETICE)	3,5	0,62	80

⁽¹⁾ : Greutatea rufelor uscate

⁽²⁾ : Program de testare conform EN 61121:2013

Toate datele fără o „stea” în dreptul lor au fost calculate utilizând standardul EN 61121:2013

Datele privind consumul pot varia față de valorile nominale specificate mai sus, în funcție de dimensiunea încărcăturii, de tipurile de textile, de nivelurile de umezeală reziduală după centrifugare, de fluctuațiile în alimentarea electrică și de orice alte opțiuni suplimentare selectate.

Anexă



Fișă de specificații

În conformitate cu regulamentele aplicabile privind etichetarea energetică.

NOTĂ



“*” Asteriscul (asteriscurile) reprezintă modele variate și pot fi diferite (0-9) sau (A-Z).

Samsung					
Denumire model		DV9*TA2****	DV8*TA2****	DV7*TA2****	
Capacitate	kg	9,0	8,0	7,0	
Tip		Condensator	Condensator	Condensator	
Eficiență energetică					
De la A+++ (eficiență maximă) la D (eficiență minimă)		A+++	A+++	A+++	
Consum de energie					
Consumul anual de energie (AE_C) (Consumul de energie se bazează pe 160 de cicluri de spălare ale programului standard pentru bumbac la încărcare maximă și parțială și pe consumul modurilor cu energie redusă. Consumul efectiv de energie pentru fiecare ciclu va depinde de modul în care va fi utilizat aparatul.)		kWh/an	194,0	176,0	158,0
Uscător automat		Da	Da	Da	
Consum de energie (E_dry) pentru programul standard pentru bumbac la încărcare completă		kWh	1,54	1,41	1,25
Consum de energie (E_dry.1/2) pentru programul standard pentru bumbac la încărcare parțială		kWh	0,89	0,80	0,73
mod oprit și mod inactiv					
Consum de energie în modul oprit (P_o) la încărcare completă		W	0,50	0,50	0,50
Consum de energie în modul inactiv (P_l) la încărcare completă		W	5,00	5,00	5,00
Durata modului inactiv		minut	10	10	10

<p>Programul la care se referă informațiile de pe etichetă și Fișă („programul standard pentru bumbac” utilizat la încărcare maximă și parțială este programul standard de uscare la care se referă informațiile din etichetă și fișă. Acest program este adecvat pentru uscarea rufelor normale umede din bumbac și este cel mai eficient program sub aspectul consumului de energie pentru bumbac. Datele privind consumul pot varia de la valorile nominale indicate mai sus, în funcție de dimensiunea încărcăturii, de tipurile de textile, de nivelurile de umiditate reziduală după centrifugare, de fluctuațiile din alimentarea cu energie și de orice opțiuni suplimentare selectate.)</p>		 COTTON (BUMBAC)  +  Nivel de uscare 2 + (Prevenire șifonare dezactivată)		
durata unui program standard				
Durata ponderată a unui program pentru programul standard de bumbac la încărcare completă și parțială	minut	174	160	146
Durata (T _{dry}) pentru programul standard pentru bumbac la încărcare completă	minut	220	200	180
Durata (T _{dry.1/2}) pentru programul standard pentru bumbac la încărcare parțială	minut	140	130	120
clasa de eficiență a condensării				
De la A (cea mai eficientă) la G (cea mai puțin eficientă)		B	B	B
Eficiență medie a condensării la încărcare completă	%	87	87	87
Eficiență medie a condensării la încărcare parțială	%	87	87	87
Eficiență ponderată a condensării	%	87	87	87
Emisii de zgomot transmis prin aer				
Uscare la încărcare completă	dB (A) re 1 pW	65	65	65

Anexă

Samsung					
Denumire model		DV9*TA0****	DV8*TA0****	DV7*TA0****	
Capacitate	kg	9,0	8,0	7,0	
Tip		Condensator	Condensator	Condensator	
Eficiență energetică					
De la A+++ (eficiență maximă) la D (eficiență minimă)		A++	A++	A++	
Consum de energie					
Consumul anual de energie (AE_C) (Consumul de energie se bazează pe 160 de cicluri de spălare ale programului standard pentru bumbac la încărcare maximă și parțială și pe consumul modurilor cu energie redusă. Consumul efectiv de energie pentru fiecare ciclu va depinde de modul în care va fi utilizat aparatul.)		kWh/an	258,0	235,0	211,0
Uscător automat		Da	Da	Da	
Consum de energie (E_dry) pentru programul standard pentru bumbac la încărcare completă		kWh	2,15	1,85	1,65
Consum de energie (E_dry.1/2) pentru programul standard pentru bumbac la încărcare parțială		kWh	1,12	1,10	1,00
mod oprit și mod inactiv					
Consum de energie în modul oprit (P_o) la încărcare completă		W	0,50	0,50	0,50
Consum de energie în modul inactiv (P_l) la încărcare completă		W	5,00	5,00	5,00
Durata modului inactiv		minut	10	10	10

<p>Programul la care se referă informațiile de pe etichetă și Fișă („programul standard pentru bumbac” utilizat la încărcare maximă și parțială este programul standard de uscare la care se referă informațiile din etichetă și fișă. Acest program este adecvat pentru uscarea rufelor normale umede din bumbac și este cel mai eficient program sub aspectul consumului de energie pentru bumbac. Datele privind consumul pot varia de la valorile nominale indicate mai sus, în funcție de dimensiunea încărcăturii, de tipurile de textile, de nivelurile de umiditate reziduală după centrifugare, de fluctuațiile din alimentarea cu energie și de orice opțiuni suplimentare selectate.)</p>		 COTTON (BUMBAC) +  Nivel de uscare 2 + (Prevenire șifonare dezactivată)		
durata unui program standard				
Durata ponderată a unui program pentru programul standard de bumbac la încărcare completă și parțială	minut	173	159	144
Durata (T _{dry}) pentru programul standard pentru bumbac la încărcare completă	minut	210	190	170
Durata (T _{dry.1/2}) pentru programul standard pentru bumbac la încărcare parțială	minut	145	135	125
clasa de eficiență a condensării				
De la A (cea mai eficientă) la G (cea mai puțin eficientă)		B	B	B
Eficiență medie a condensării la încărcare completă	%	86	86	86
Eficiență medie a condensării la încărcare parțială	%	86	86	86
Eficiență ponderată a condensării	%	86	86	86
Emisii de zgomot transmis prin aer				
Uscare la încărcare completă	dB (A) re 1 pW	65	65	65

Aveți întrebări sau comentarii?

ȚARĂ	SUNAȚI-NE	SAU VIZITAȚI-NE ONLINE PE
HUNGARY	0680SAMSUNG (0680-726-7864)	www.samsung.com/hu/support
CZECH	800 - SAMSUNG (800-726786)	www.samsung.com/cz/support
SLOVAKIA	0800 - SAMSUNG (0800-726 786)	www.samsung.com/sk/support
CROATIA	072 726 786	www.samsung.com/hr/support
BOSNIA	055 233 999	www.samsung.com/ba/support
North Macedonia	023 207 777	www.samsung.com/mk/support
MONTENEGRO	020 405 888	www.samsung.com/support
SLOVENIA	080 697 267 (brezplačna številka)	www.samsung.com/si/support
SERBIA	011 321 6899	www.samsung.com/rs/support
Kosovo	0800 10 10 1	www.samsung.com/support
ALBANIA	045 620 202	www.samsung.com/al/support
BULGARIA	*3000 Цена на един градски разговор 0800 111 31 Безплатен за всички operatori	www.samsung.com/bg/support
ROMANIA	*8000 (apel in retea) 08008-726-78-64 (08008-SAMSUNG) Apel GRATUIT Atenție: Dacă efectuați apelul din rețeaua Digi (RCS/RDS), vă rugăm să ne contactați formând numărul Telverde fără ultimele două cifre, astfel: 0800872678.	www.samsung.com/ro/support
LITHUANIA	8-800-77777	www.samsung.com/lt/support
LATVIA	8000-7267	www.samsung.com/lv/support
ESTONIA	800-7267	www.samsung.com/ee/support



Sušilni stroj s toplotno črpalko

Uporabniški priročnik

DV9*TA2****/DV8*TA2****/DV7*TA2****

DV9*TA0****/DV8*TA0****/DV7*TA0****



SAMSUNG

Kazalo

Varnostne informacije	4
Kaj morate vedeti o varnostnih navodilih	4
Pomembni varnostni simboli	4
Pomembni varnostni ukrepi	5
Nujna opozorila glede namestitve	9
Nujna opozorila glede uporabe	11
Previdnostni ukrepi pri uporabi	13
Nujna opozorila glede čiščenja	15
Navodila v zvezi z oznako OEE0	16
Namestitev	17
Kaj je priloženo	17
Zahteve za namestitev	20
Izravnavanje	22
Odvodna cev (po potrebi)	24
Kontrolni seznam po namestitvi	27
Pred uporabo sušilnega stroja	27
Obračanje vrat (samo DV**TA***A*/DV**TA***T*)	28
Delovanje	32
Upravljalna plošča	32
Začetek uporabe	39
Posebne funkcije	43



Vzdrževanje	44
Upravljalna plošča	44
Zunanost	44
Boben	44
Filter za vlakna	45
Zbiralnik za vodo	47
Izmenjevalnik toplote	48
Odpravljanje težav	50
Točke preverjanja	50
Kode z informacijami	52
Dodatek	53
Preglednica za vzdrževanje tkanin	53
Varovanje okolja	55
Specifikacije	56
Podatki o porabi	58
Tehnični podatki	60





Varnostne informacije

Čestitamo vam za izbiro novega Samsungovega sušilnega stroja. Priročnik vsebuje informacije, ki vam bodo v pomoč pri namestitvi, uporabi in vzdrževanju aparata. Vzemite si čas in preberite navodila, da boste lahko najboljše izkoristili številne funkcije in prednosti sušilnega stroja.

Kaj morate vedeti o varnostnih navodilih

Opozorila in pomembne varnostne informacije v tem priročniku ne vključujejo vseh možnih stanj in situacij, ki se lahko pojavijo. Vaša odgovornost je, da pri namestitvi, vzdrževanju in uporabi sušilnega stroja uporabljate zdravo pamet, previdnost in skrb.

Če se pojavi težava ali stanje, ki ga ne razumete, se vedno posvetujte s proizvajalcem.

Pomembni varnostni simboli

Kaj pomenijo ikone in znaki v tem uporabniškem priročniku:

OPOZORILO

Nevarnosti ali nevarni primeri uporabe, ki lahko povzročijo hude telesne poškodbe, smrt in/ali materialno škodo.

POZOR

Nevarnosti ali nevarni primeri uporabe, ki lahko povzročijo telesne poškodbe in/ali materialno škodo.

OPOMBA

Označuje, da obstaja tveganje za telesne poškodbe ali materialno škodo.

Preberite navodila

Namen varnostnih znakov je preprečevanje poškodb vas in drugih.

Strogo jim sledite.

Ko preberete ta priročnik, ga shranite na varno mesto za poznejšo uporabo.

Pred uporabo aparata si preberite vsa navodila.





Kot pri vsaki opremi, ki ima električno napajanje in premikajoče se dele, tudi pri tej obstajajo morebitne nevarnosti. Za varno uporabo aparata spoznajte njegovo delovanje in bodite previdni pri uporabi.

OPOZORILO – nevarnost požara

- Sušilni stoj mora namestiti usposobljen strokovnjak.
- Sušilni stroj mora biti nameščen v skladu z navodili proizvajalca in lokalnimi predpisi.
- Za zmanjšanje nevarnosti resnih poškodb ali smrti upoštevajte navodila za namestitvev.

Pomembni varnostni ukrepi

OPOZORILO

Za preprečevanje nastanka požara, električnega udara ali telesnih poškodb med uporabo aparata upoštevajte osnovne varnostne ukrepe, vključno z naslednjimi:

1. Aparata ne smejo uporabljati osebe (in otroci) s fizičnimi, motoričnimi in psihičnimi motnjami ali s premalo izkušnjami in znanja, razen če jih nadzira ali jim o uporabi aparata svetuje oseba, ki je odgovorna za njihovo varnost.



Varnostne informacije

- 2. Za uporabo v Evropi:** Otroci, stari od 8 let naprej, in osebe s fizičnimi, motoričnimi in psihičnimi motnjami ali s premalo izkušnjami in znanja lahko ta aparat uporabljajo, če jih kdo nadzira ali jim svetuje o varni uporabi aparata in če poznajo tveganja, povezana z uporabo aparata. Otroci se ne smejo igrati z aparatom. Otroci ne smejo čistiti in vzdrževati aparata, če pri tem niso pod nadzorom.
- 3.** Otroke je treba nadzorovati in zagotoviti, da se z aparatom ne igrajo.
- 4.** Če je napajalni kabel poškodovan, ga mora zamenjati proizvajalec ali njegov servisni zastopnik ali podobno usposobljena oseba, da se izognete nevarnosti.
- 5.** Aparatu so priloženi novi kompleti cevi, ki jih uporabite namesto starih.
- 6.** Zračniki na spodnjem delu aparatov ne smejo biti zakriti s preprogo.
- 7. Za uporabo v Evropi:** Otroci, mlajši od 3 let, se ne smejo nahajati v bližini naprave, razen če jih nenehno nadzirate.

-
8. **POZOR:** Za preprečevanje nevarnosti zaradi neodpravljljive ponastavitve termičnega prekinjevalnika tega aparata ni dovoljeno napajati prek zunanje preklopne naprave, na primer časovnika, ali ga priklopiti na tokokrog, ki ga redno vklopljate ali izklapljate.
 9. Sušilnega stroja ni dovoljeno uporabiti, če so bile za čiščenje uporabljene industrijske kemikalije.
 10. Filter za vlakna je treba redno čistiti, če je nameščen.
 11. V okolici sušilnega stroja se ne smejo nabirati delci vlaken. (ne velja za naprave, katerih odzračevanje mora biti speljano na zunanjo stran stavbe)
 12. Zagotovljena mora biti zadostna prezračitev, ki preprečuje povratni tok plinov ogrevalnih sistemov na različna goriva, med drugim tudi odprt ogenj, v zaprt prostor.
 13. V sušilnem stroju ne sušite neopranega perila.

Varnostne informacije

14. Perilo, prepojeno s snovmi, na primer kuhinjskim oljem, acetonom, alkoholom, bencinom, kerozinom, sredstvi za odstranjevanje madežev, terpentinom, različnimi vrstami voska in sredstvi za odstranjevanje voska, je treba pred sušenjem v sušilnem stroju oprati v vroči vodi z veliko količino pralnega praška.
15. Izdelkov, na primer penaste gume (pene iz lateksa), kap za prhanje, voodbojnega blaga, blaga s podlogo iz gume in oblačil ali blazin s penasto gumo, ni dovoljeno sušiti v sušilnem stroju.
16. Uporaba mehčalcev ali podobnih izdelkov mora biti skladna z navodili na mehčalcu.
17. Zadnji del cikla dušilnika poteka brez vročine (cikel ohlajevanja), kar zagotavlja ohranjanje izdelkov pri temperaturah, ki ne povzročajo poškodb.
18. Popolnoma izpraznite žepe (odstranite vse predmete, na primer vžigalnice in vžigalice).
19. **OPOZORILO:** Delovanja sušilnega stroja nikoli ne prekinite pred koncem programa sušenja, razen če lahko izdelke hitro odstranite, razgrnete in s tem razpršite vročino.

20. Izpušnega zraka ni dovoljeno izpuščati v dimnike, namenjene za izpušne pline ogrevalnih naprav na različne vrste goriv.
21. Izdelka ni dovoljeno namestiti za vrata s ključavnico, drsna vrata ali vrata s tečaji na nasprotni strani tečajev vrat sušilnega stroja, kar bi lahko povzročilo preprečevalo popolno odpiranje vrat sušilnega stroja.
22. **OPOZORILO:** Aparata ni dovoljeno napajati prek zunanje preklopne naprave, na primer časovnika, ali je priklopiti na tokokrog, ki ga redno vklapljate ali izklapljate.

Samo model s toplotno črpalko: navodila bodo vključevala tudi naslednjo vsebino:

OPOZORILO: zračnike v ohišju in vgrajeni strukturi stroja ohranjajte proste.

OPOZORILO: pazite, da ne poškodujete tokokroga hladilnega sredstva.

Nujna opozorila glede namestitve

OPOZORILO

Ta aparat mora namestiti usposobljen strokovnjak ali servis.

- V nasprotnem primeru lahko pride do električnega udara, požara, eksplozije, težav z izdelkom ali poškodb.

Priključite napajalni vtič v stensko vtičnico, to vtičnico pa uporabljajte samo za ta aparat. Ne uporabljajte podaljškov.



Varnostne informacije

- Če bi stensko vtičnico prek električnega razdelilnika ali podaljška uporabljali skupaj z drugimi aparati, bi lahko prišlo do električnega udara ali požara.
- Poskrbite, da bodo napajalna napetost, frekvenca in tok enaki vrednostim, navedenim v specifikacijah izdelka. V nasprotnem primeru lahko pride do električnega udara ali požara. Napajalni vtič čvrsto priključite v stensko vtičnico.

Z napajalnih priključkov in kontaktov s suho krpo redno brišite vse morebitne tujke, kot sta prah in voda.

- Odklopite napajalni vtič in ga obrišite s suho krpo.
- V nasprotnem primeru lahko pride do električnega udara ali požara.

Vso embalažo shranjujte tako, da ni dosegljiva otrokom, saj je zanje lahko nevarna.

- Če si otrok na glavo povezne vrečo, se lahko zaduši.

Aparat mora biti pravilno ozemljen.

Aparata ne ozemljite prek cevi za plin, plastične cevi za vodo ali telefonskega kabla.

- Lahko pride do električnega udara, eksplozije ali težav z izdelkom.
- Napajalnega kabla nikoli ne priklaplajte v vtičnico, ki ni pravilno ozemljena. Prepričajte se tudi, da je v skladu z lokalnimi in nacionalnimi predpisi.

Izdelka ne izpostavljajte zunanjim elementom in ga ne nameščajte v njihovi bližini.

Ne uporabljajte poškodovanega napajalnega vtiča ali kabla ali slabo pritrjene stenske vtičnice.

- V tem primeru lahko pride do električnega udara ali požara.

Če je vtič (napajalni kabel) poškodovan, ga mora zamenjati proizvajalec ali njegov servisni zastopnik ali podobno usposobljena oseba, da se izognete nevarnosti.

Aparat postavite tako, da ima po namestitvi neoviran dostop do napajalnega vtiča.

Napajalnega kabla ne vlecite in ga ne upogibajte preveč.

Napajalnega kabla ne zvijajte in ga ne vozajte.

Kabla ne obešajte na kovinske predmete, ne obešajte težkih predmetov nanj, ne vstavljajte ga med predmete in ne potiskajte ga v prostor za aparatom.

- V tem primeru lahko pride do električnega udara ali požara.

Pri odklapanju napajalnega vtiča ne vlecite kabla.

- Napajalni vtič odklopite tako, da držite vtič.



- V nasprotnem primeru lahko pride do električnega udara ali požara.

Aparat mora biti pravilno ozemljen. Napajalnega kabla nikoli ne priklaplajte v vtičnico, ki ni pravilno ozemljena ter ki ni v skladu z lokalnimi in nacionalnimi predpisi. Informacije o ozemljitvi aparata najdete v navodilih za namestitev.

Sušilni stroj namestite na trdna, ravna tla.

- V nasprotnem primeru lahko pride do neobičajnih tresljajev, hrupa ali težav z izdelkom.

Naprave ne nameščajte v lepotnem salonu, ker lahko sestavine iz laka za lase poslabšajo hidrofилne lastnosti izmenjevalnika toplote in se lahko na zunanji površini sušilnega stroja med postopkom hlajenja začne nabirati rosa.

Aparat postavite tako, da je dostop do napajalnega vtiča, pip za dovod in cevi za odvod vode neoviran.

Nujna opozorila glede uporabe

OPOZORILO

Otrokom ali hišnim ljubljencem ne dovolite, da bi plezali na sušilni stroj ali vanj. Ko izdelek zavržete, razstavite zaklep vrat (ročico).

- Otroci lahko padejo ali se poškodujejo.
- Če otroci ostanejo zaklenjeni v sušilnem stroju, se lahko zadušijo.

Ne posegajte v notranjost sušilnega stroja, medtem ko se boben vrti.

Ne sedite na aparatu in se ne naslanjajte na njegova vrata.

- Aparat se lahko prevrne in povzroči poškodbe.

Sušilni stroj je namenjen sušenju perila, ki je bilo ožeto v pralnem stroju.

V sušilnem stroju ne sušite neopranega perila.

Kondenzirana voda ni namenjena pitju.

Delovanja sušilnega stroja nikoli ne prekinite pred koncem programa sušenja, razen če lahko izdelke hitro odstranite, razgrnete in s tem razpršite vročino.

Ne sušite perila, ki je prepojeno z vnetljivimi snovmi, kot so bencin, kerozin, benzen, razredčilo, alkohol idr.



Varnostne informacije

- Lahko pride do električnega udara, požara ali eksplozije.

Ne dovolite hišnim ljubljencem, da bi grizli sušilni stroj ali se igrali z njim.

- V tem primeru lahko pride do električnega udara ali poškodb.

Preden izdelek zavržete, z njega odstranite vrata in napajalni kabel.

- Če tega ne storite, lahko pride do poškodbe napajalnega kabla ali telesnih poškodb.

Napajalnega vtiča se ne dotikajte z mokrimi rokami.

- Zaradi tega lahko pride do električnega udara.

Če uhaja plin (mestni plin, propan, utekočinjeni naftni plin), se ne dotikajte aparata ali napajalnega kabla, temveč prostor takoj prezračite.

- V tem primeru ne uporabljajte ventilatorja.
- Iskra lahko povzroči eksplozijo ali zaneti požar.

Ne popravljajte, menjajte ali servisirajte nobenega dela aparata, razen če je to posebej priporočeno v navodilih za popravila, ki jih opravi uporabnik. Tudi sami morate biti usposobljeni za servisiranje aparata.

Aparata ne poskušajte popravljati, razstavljati ali prilagajati sami.

- Ne uporabljajte nobenih drugih varovalk (kot so bakrene ali jeklene žice itd.), razen standardnih.
- Ko je treba popraviti ali ponovno namestiti aparat, se obrnite na najbližji servisni center.
- V nasprotnem primeru lahko pride do električnega udara, požara, težav z izdelkom ali poškodb.

Izdelek je namenjen samo domači uporabi.

Uporaba v poslovne namene velja za napačno uporabo izdelka. V tem primeru za izdelek ne velja standardna garancija družbe Samsung in družba Samsung ni odgovorna za okvare ali škodo, nastalo zaradi take napačne uporabe.

Če iz aparata prihaja nenavaden hrup, vonj po zažganem ali dim, nemudoma prekinite napajanje in se obrnite na servisni center.

- V nasprotnem primeru lahko pride do električnega udara ali požara.





Otrokom (ali hišnim ljubljencem) ne dovolite, da se igrajo na sušilnem stroju ali v njem. Vrata sušilnega stroja se z notranje strani težko odprejo, zato se lahko otrok resno poškoduje, če ostane zaprt.

Previdnostni ukrepi pri uporabi

POZOR

Na aparatu ne stojte in nanj ne postavljajte predmetov (kot so perilo, prižgane sveče, prižgane cigarete, posode, kemikalije, kovinski predmeti itd.).

- V tem primeru bi lahko prišlo do električnega udara, požara, težav z izdelkom ali poškodb.

Med sušenjem ali takoj po njem se ne dotikajte steklenih vrat ali notranjosti bobna, saj so te površine lahko vroče.

- To lahko privede do opeklin.

Med pranjem in sušenjem postane steklo v vratih vroče. Zato se stekla v vratih ne dotikajte.

Poleg tega ne dovolite, da bi se v bližini pralnega stroja igrali otroci ali se dotaknili stekla v vratih.

- To lahko privede do opeklin.

Gumbov ne pritiskajte z ostrimi predmeti, kot so bucike, noži, nohti itd.

- V tem primeru lahko pride do električnega udara ali poškodb.

Ne sušite perila, ki vsebuje surovo gumo (lateks) ali podobne gumijaste teksture.

- Če se surova guma segreje, lahko povzroči požar.

Ne sušite perila, ki je prepojeno z rastlinskim oljem ali kuhinjskim oljem, saj večja količina olja med pranjem perila ne bo odstranjena. Poleg tega uporabite tudi cikel ohlajevanja, da se perilo ne segreje.

- Toplota zaradi oksidacije olja lahko povzroči požar.

Poskrbite, da so žepi oblačil za sušenje prazni.

- Trdi, ostri predmeti, kot so kovanci, bucike, žablji, vijaki in kamni, lahko močno poškodujejo aparat.



Varnostne informacije

Ne sušite oblačil z velikimi sponkami, gumbi ali drugimi težkimi kovinskimi predmeti (zadrgami, sponkami in zapenjali, prevlečenimi gumbi).

Če je potrebno, uporabite mrežo za perilo za manjše in lažje kose perila, kot so pas iz blaga, vrvica predpasnika in nedrčki z oporo, ki lahko med programom sušenja razpadejo ali se zlomijo.

Lističi za sušenje perila so združljivi s tem modelom in jih priporočamo za učinkovitejše sušenje.

Lističi za sušenje perila tudi zmanjšujejo količino statične elektrike, ki se ustvari med programom sušenja. Statična elektrika lahko povzroči poškodbe perila in potencialno tudi aparata.

Sušilnega stroja ne uporabljajte v bližini nevarnega prahu, kot je premogov prah, pšenična moka ipd.

- Lahko pride do električnega udara, požara ali eksplozije.

V bližino izdelka ne postavljajte vnetljivih snovi.

- To lahko povzroči uhajanje strupenih plinov iz izdelka, poškodbo delov, električni udar, požar ali eksplozijo.
- Aparata ne postavljajte za vrata s ključavnico itd.



Med sušenjem ali takoj po njem se ne dotikajte hrbtne strani aparata.

- Aparat je vroč in lahko povzroči opekline.

Vsebuje fluorirane toplogredne pline.

Oprema je hermetično zaprta.

Plinov ne odzračujte v ozračje.

Hladilno sredstvo (vrsta): R-134a (GWP = 1430)

Hladilno sredstvo (polnjenje)

- DV**TA2**** : 0,43kg, 0,615tCO₂e
- DV**TA0**** : 0,37 kg, 0,529 tCO₂e

Nujna opozorila glede čiščenja

OPOZORILO

Ne čistite aparata tako, da bi vodo pršili neposredno vanj.

Za čiščenje aparata ne uporabljajte benzena, razredčila ali alkohola.

- V tem primeru lahko pride do razbarvanja, deformacij, poškodb, električnega udara ali požara.

Pred čiščenjem ali vzdrževalnimi deli aparat odklopite iz stenske vtičnice.

- V nasprotnem primeru lahko pride do električnega udara ali požara.

Očistite ohišje filtra pred uporabo sušilnega stroja in po njej.

Notranjost izdelka naj redno čisti pooblaščen servisni inženir.

Izmenjevalnik toplote najmanj enkrat mesečno očistite z mehko ščetko ali sesalnikom. Izmenjevalnika toplote se ne dotikajte z rokami. V nasprotnem primeru lahko pride do poškodb.

Notranjost sušilnega stroja mora redno čistiti usposobljeno servisno osebje.



Varnostne informacije

Navodila v zvezi z oznako OEEO



Ustrezno odstranjevanje tega izdelka (odpadna električna in elektronska oprema)

(velja za države z ločenimi sistemi zbiranja)

Oznaka na izdelku, dodatni opremi ali dokumentaciji pomeni, da izdelka in njegove elektronske dodatne opreme (npr. električnega polnilnika, slušalk, kabla USB) ob koncu življenjske dobe ni dovoljeno odvreči med gospodinjske odpadke. Te izdelke ločite od drugih vrst odpadkov in jih odgovorno predajte v recikliranje ter tako spodbudite trajnostno vnovično uporabo materialnih virov. Tako boste preprečili morebitno tveganje za okolje ali zdravje ljudi zaradi nenadzorovanega odstranjevanja odpadkov.

Uporabniki v gospodinjstvih naj se za podrobnosti o tem, kam in kako lahko te izdelke predajo v okolju prijazno recikliranje, obrnejo na trgovino, kjer so izdelek kupili, ali na krajevni upravni organ.

Poslovni uporabniki naj se obrnejo na dobavitelja in preverijo pogoje kupne pogodbe. Tega izdelka in njegove elektronske dodatne opreme pri odstranjevanju ni dovoljeno mešati z drugimi gospodarskimi odpadki.

Informacije o Samsungovih okoljskih zavezah in regulatornih obveznostih v zvezi z izdelki, npr. glede direktiv REACH, OEEO, baterij, so na voljo na spletni strani, posvečeni trajnostnosti, na www.samsung.com

Namestitev

Kaj je priloženo

Sušilni stroj previdno vzemite iz embalaže. Vso embalažo shranjujte tako, da ne bo dosegljiva otrokom. Deli in spodaj prikazana mesta delov se lahko razlikujejo od vašega sušilnega stroja. Pred namestitvijo se prepričajte, da ima sušilni stroj vse dele, ki so navedeni tukaj. Če so sušilni stroj in/ali deli poškodovani ali manjkajo, se obrnite na najbližji Samsungov servisni center.

Sušilni stroj na prvi pogled

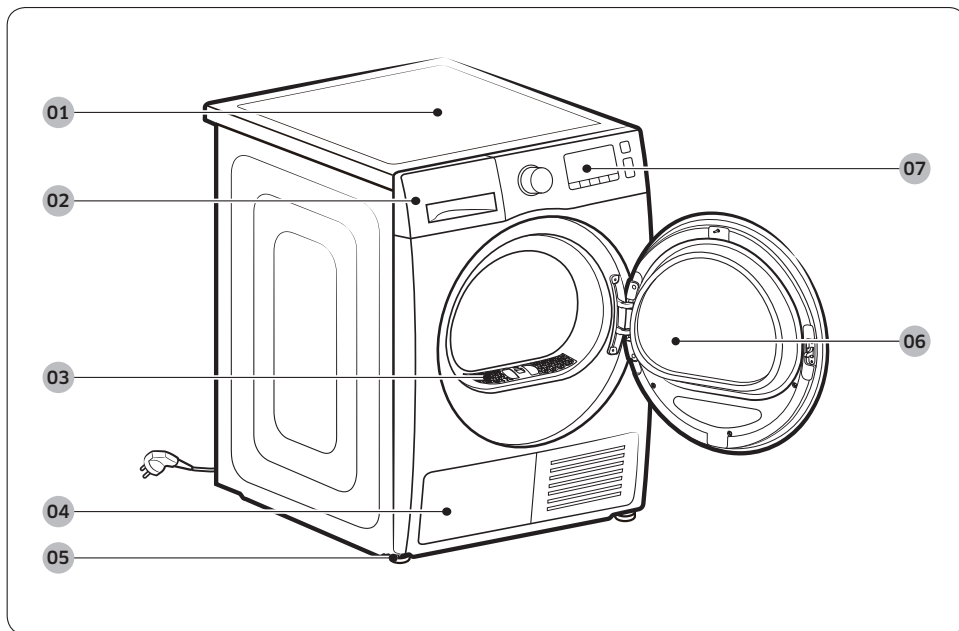

01 Zgornji pokrov

03 Filter za vlakna

05 Izravnalne nogice

07 Upravljalna plošča

02 Zbiralnik za vodo

04 Izmenjevalnik toplote

06 Vrata

Namestitev

Dodatna oprema (priložena)

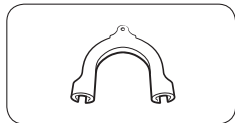

Vodilo cevi

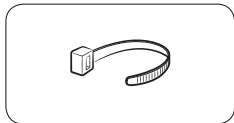

Vezni trak za kabel

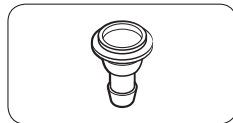

Priključek za cev

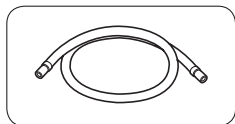

Dolga odvodna cev (2m)

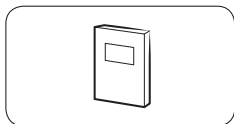

Uporabniški priročnik

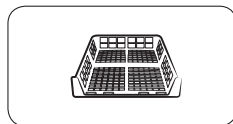

Podstavek za sušenje
perila (le v ustreznih
modelih)

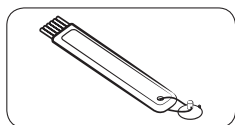

Krtača za čiščenje

Dodatna oprema (ni priložena)

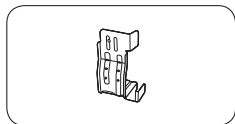

Komplet nosilcev za
namestitev
(SK-DH, SK-DA, SKK-DF)

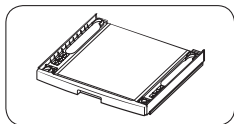

Komplet nosilcev
(SKK-DD, SKK-DDX)

OPOMBA

- S kompletom nosilcev lahko sušilni stroj namestite na vrh pralnega stroja. Komplet nosilcev lahko uporabljate samo s pralnimi in sušilnimi stroji Samsung. Za nakup kompleta nosilcev za namestitev (SK-DH, SK-DA, SKK-DF) ali kompleta nosilcev (SKK-DD, SKK-DDX) se obrnite na Samsungov servisni center ali na lokalnega prodajalca Samsungovih izdelkov. Komplet nosilcev se razlikuje glede na model pralnega stroja.
- Navodila za namestitev sušilnega stroja na drugo napravo si oglejte v priročniku za namestitev, ki je priložen kompletu nosilcev.
- Informacije o razpoložljivosti kompletov nosilcev, ki so združljivi z določenimi modeli, si oglejte v priročniku za namestitev, ki je priložen kompletu nosilcev.

Namestitev

Zahteve za namestitev

OPOMBA

Sušilni stroj mora namestiti usposobljen inštalater. Za servisiranje, ki je posledica slabe ali nepravilne namestitve, odgovarja lastnik in ne spada v garancijo. Navodila shranite za poznejšo uporabo.

OPOZORILO

- Napajalnega vtiča ne priklopljajte v stensko vtičnico, dokler ne dokončate namestitve sušilnega stroja.
- Pri premikanju sušilnega stroja naj sodelujeta dve osebi ali več.
- Otrokom ali hišnim ljubljencem ne dovolite, da se igrajo v/na sušilnem stroju ali v njegovi bližini. Ves čas morajo biti pod ustreznim nadzorom.
- Vso embalažo shranjujte tako, da ne bo dosegljiva otrokom.
- Poškodovanega napajalnega kabla ali vtiča ne menjajte sami. Poškodovan napajalni kabel ali vtič mora zamenjati Samsungov ali drugi usposobljeni serviser.
- Sušilnega stroja ne poskušajte popravljati, razstavljati ali prilagajati sami. Za vsa popravila se obrnite na najbližji Samsungov servisni center.
- Odstranite vrata/pokrove z vseh zavrženih aparatov, da preprečite nevarnost zadušitve otrok.
- Če iz sušilnega stroja prihaja nenavaden hrup, vonj po zažganem ali dim, takoj odklopite napajalni vtič in se obrnite na najbližji Samsungov servisni center.
- Ne odklopite sušilnega stroja, ko ta deluje.
- Ne postavljajte vnetljivih predmetov v bližino sušilnega stroja.



Zahteve glede mesta postavitve

Izberite ravno, trdno površino, ki lahko vzdrži tresljaje. Izberite mesto, kjer je zagotovljen enostaven dostop do ozemljene trifazne vtičnice.

OPOZORILO

- Sušilni stroj lahko namestite samo v zaprtem prostoru.
- Sušilnega stroja ne namestite v prostoru, kjer je izpostavljen vremenskim razmeram.
- Sušilnega stroja ne namestite v prostoru, kjer se lahko temperatura spusti pod 5 °C ali dvigne nad 35 °C.
- Sušilnega stroja ne namestite na mesto, kjer bi lahko puščal plin.
- Ne blokirajte odprtine za dovod zraka na hladilni rešetki na sprednji strani sušilnega stroja.

Namestitev v nišo ali omaro

Pri namestitvi sušilnega stroja v nišo ali omaro morate zagotoviti naslednje najmanjše prostorske razdalje:

Ob straneh	Zgoraj	Spredaj	Zadaj
25 mm	25 mm	490 mm	51 mm

Pri nameščanju sušilnega in pralnega stroja mora imeti sprednji del niše ali omare vsaj 490 mm veliko neovirano odprtino za dovod zraka.

Električne in ozemljitvene zahteve

- Sušilni stroj potrebuje izmenično napetost 220–240 V, 50 Hz.
- Sušilni stroj mora biti pravilno ozemljen. V primeru težav ali okvare sušilnega stroja ozemljitev zagotovi pot za tok z najmanjšo upornostjo in tako zmanjša tveganje električnega udara. Sušilni stroj je opremljen z napajalnim kablom s trifaznim ozemljitvenim vtičem. Vtič morate priklopiti v pravilno nameščeno in ustrezno ozemljeno vtičnico v skladu z vsemi lokalnimi zakoni in odloki.
- Če imate vprašanja glede električnih ali ozemljitvenih zahtev, se obrnite na Samsungovega ali drugega usposobljenega električarja.



Namestitev

OPOZORILO

- Priklopite v ozemljeno trifazno vtičnico.
- Ne uporabljajte poškodovanega napajalnega vtiča, kabla oziroma zrahljane ali poškodovane stenske vtičnice.
- Ne uporabljajte vmesnikov ali podaljškov.
- Nepravilna priključitev prevodnika za ozemljitev aparata lahko povzroči električni udar. Če niste prepričani, ali je sušilni stroj pravilno ozemljen, se obrnite na usposobljenega električarja.
- Ne spreminjajte napajalnega vtiča, kabla ali električne vtičnice na noben način.
- Ozemljitvenega kabla ne priključite na plastične vodovodne cevi, plinske vode ali cevi za toplo vodo.

Izravnavanje

Pred namestitvijo sušilnega stroja preberite razdelek **Zahteve za namestitev** na strani **20**. Naslednja navodila se nanašajo na namestitev brez odvodne cevi. Navodila za uporabo odvodne cevi so navedena v naslednjem razdelku z naslovom **Odvodna cev (po potrebi)**. Priročno je, da sušilni stroj namestite poleg pralnega stroja.

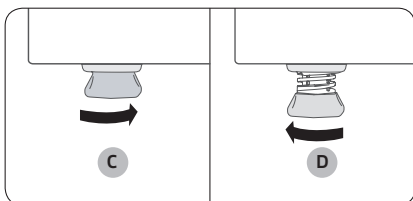
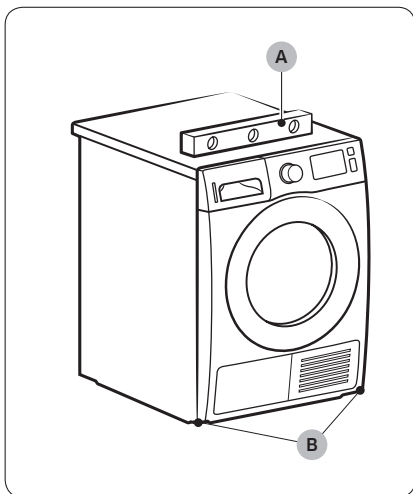

1. Previdno potisnite sušilni stroj na želeno mesto.
2. Z vodno tehtnico (A) preverite izravnanoost sušilnega stroja od leve do desne in od sprednje do zadnje strani.
3. Če sušilni stroj ni izravnano, nastavite izravnalne nogice (B). Z obračanjem nogice v nasprotni smeri urinega kazalca nogico uvlečete. Z obračanjem nogice v smeri urinega kazalca nogico izvlečete.
4. Ko je sušilni stroj izravnano, se prepričajte, da je postavljen trdno na tla.
5. Priklopite sušilni stroj.

OPOMBA

- Sušilni stroj lahko izravnate z uporabo posameznih ali obojih sprednjih ali zadnjih nogic sušilnega stroja.
- Če želite sušilni stroj nastaviti na enako višino kot pralni stroj, povsem uvlecite (C) izravnalne nogice tako, da jih obračate v nasprotni smeri urinega kazalca, nato pa jih sprostite (D) tako, da jih obračate v smeri urinega kazalca.
- Izravnalne nogice izvlecite le toliko, kot je potrebno. Če jih preveč izvlečete, lahko to povzroči tresenje sušilnega stroja.

Namestitev

Odvodna cev (po potrebi)

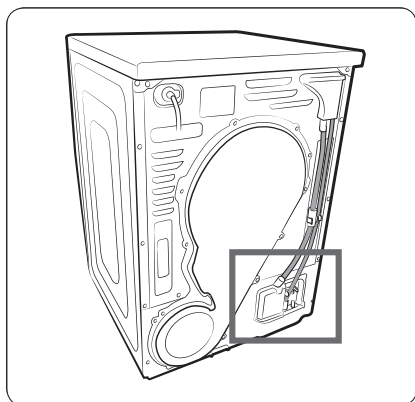

Sušilni stroj ima vgrajeno posodo za vodo. Če ne želite uporabljati posode za vodo, lahko namestite odvodno cev. Priloženo dodatno cev (dolgo odvodno cev) lahko uporabite kot podaljšek odvodne cevi.

1. Odstranite odvodno cev z odprtine (A) in jo vstavite v odprtino (B).

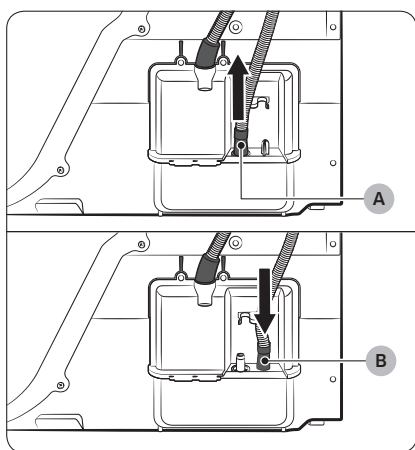

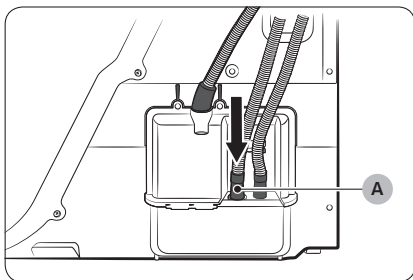

2. Vstavite en konec dodatne cevi (dolge odvodne cevi) v odprtino (A).
3. Drug konec (izhod) dodatne cevi vstavite v odtočni sistem na enega od naslednjih načinov:

Prek umivalnika:

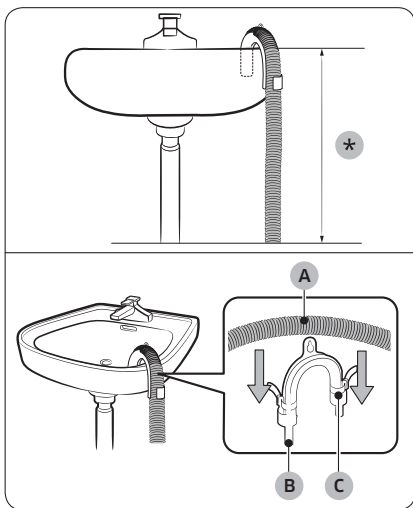

1. Konec dodatne cevi morate namestiti nižje od 90 cm (*) od dna sušilnega stroja.
2. Če morate določen del dodatne cevi ukriviti, uporabite priloženo plastično vodilo cevi (B). Vodilo pritrdite na steno s kljuko ali na pipo s kosom vrvice. Sestavite odvodno cev (A) in vodilo cevi (B) ter ju pritrdite z veznim trakom za kabel (C).
3. Kondenzirano vodo je mogoče odvajati s priključitvijo dodatne cevi (dolge odvodne cevi) neposredno na odtok.

⚠ POZOR

Odvodne cevi ne raztegujte. Voda lahko začne iztekati pri spojih. Uporabite dolgo odvodno cev.

Namestitev

Uporaba odvodne cevi umivalnika:

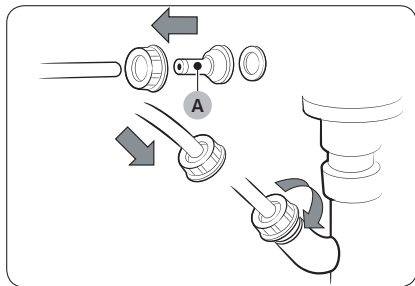

1. Sestavite priključek za cev (A) in ga pritrdite na konec dodatne cevi, kot je prikazano na sliki.

⚠ POZOR

Trdno povežite cev in priključek, da preprečite iztekanje vode.



2. Obroč za cev pritrdite neposredno na odvodno cev umivalnika.



Kontrolni seznam po namestitvi

- Sušilni stroj je priklopljen v ustrezno ozemljeno vtičnico.
- Vsa embalaža je v celoti ustrezno odstranjena.
- Sušilni stroj je izravnani in trdno nameščen na tla.
- Zaženite sušilni stroj, da potrdite njegovo delovanje, gretje in izklop.
- Zaženite program  TIME DRY (ČAS SUŠENJA) za 20 minut in počakajte, ali se prikaže koda z informacijami HC. Če se prikaže, se obrnite na lokalni servisni center.
- Priporočeno je, da po namestitvi počakate vsaj 1 uro, preden začnete uporabljati sušilni stroj.

Pred uporabo sušilnega stroja

- Prepričajte se, da v bobnu ni ostal noben kos dodatne opreme.
- Napajalni kabel priklopite tik pred uporabo sušilnega stroja.
- Ne blokirajte odprtine za dovod zraka na hladilni rešetki na sprednji strani sušilnega stroja.
- V bližino sušilnega stroja ne postavljajte vnetljivih predmetov in skrbite za čistočo okolice.
- Sušilni stroj mora biti poravnani s tlemi.
- Ne odstranjujte prilagodljivih izravnalnih nogic s sušilnega stroja, saj so potrebne za ohranjanje poravnave sušilnega stroja s tlemi.



Namestitev

Obračanje vrat (samo DV**TA***A*/DV**TA***T*)

Odvisno od lokacijskih pogojev in vaših potreb, boste morda želeli spremeniti smer odpiranja vrat.

⚠ OPOZORILO

Smer odpiranja vrat lahko spremeni samo usposobljen serviser.

Namestitev

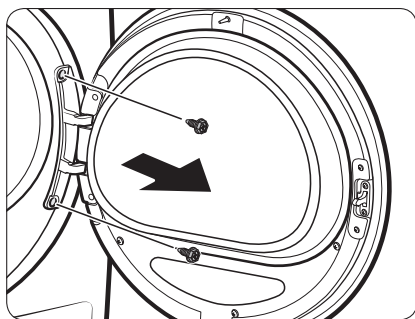

1. Odprite vrata in sprostite dva vijaka na tečaju vrat. Vrata primite z obema rokama ter jih rahlo dvignite in odstranite.

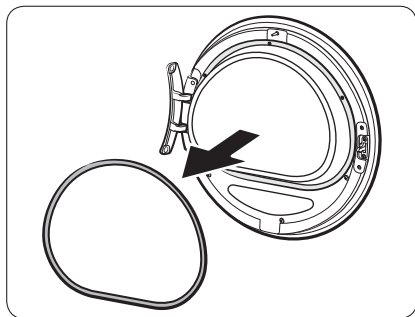

2. S tankim predmetom odstranite tesnilo vrat.

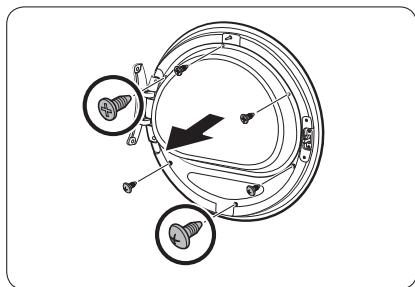

3. Odstranite zgornje 3 in spodnje 3 vijake na držalu za steklo.

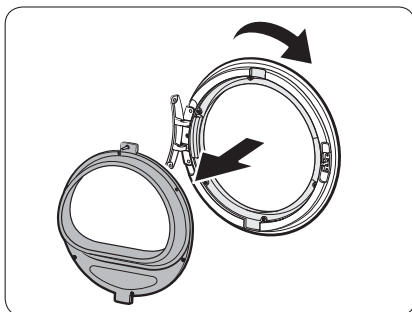

4. Odstranite držalo za steklo in nato zavrtite pokrov vrat za 180 stopinj.

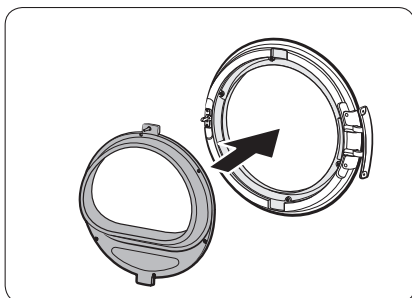

5. Držalo stekla vstavite v novi položaj pokrova vrat. Tečaj vrat mora biti v enakem položaju, kot je prikazano na sliki.

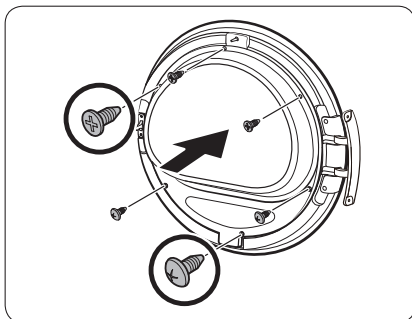

6. Privijte zgornje 3 in spodnje 3 vijake držala stekla.

OPOMBA

Oblike vijakov se različne, glede na njihove velikosti. Vijake morate ustrezno priviti.

Namestitev

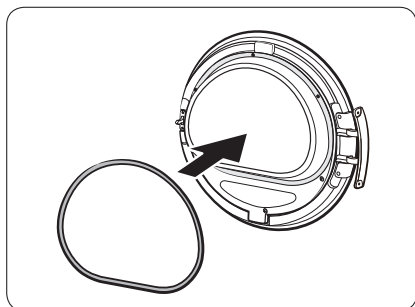

7. Tesnilo vrat vstavite v pravi položaj.

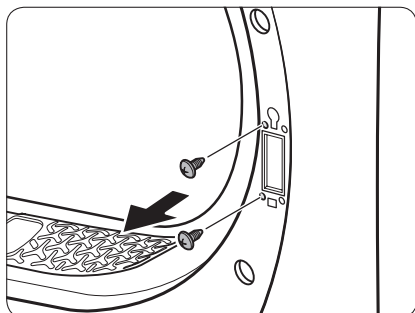

8. Odstranite 2 vijaka, ki sta še vedno pritrjena, ko odstranite tečaj vrat.

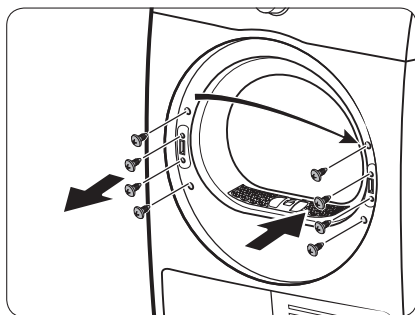

9. Odstranite 4 vijake na ključavnici vrat. Odstranite ključavnico vrat in jo nato znova namestite na nasprotno stran.

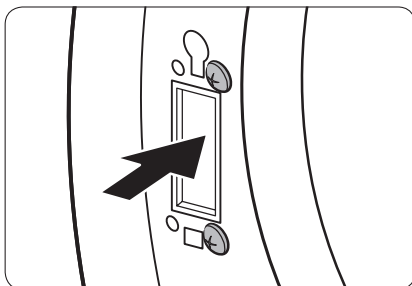

10. Privijte 2 vijaka, ki sta bila odstranjena v koraku 8 na okvirju tečaja na nasprotni strani. Privijte ju na desni strani (zgornji in spodnji desni strani) okvira.

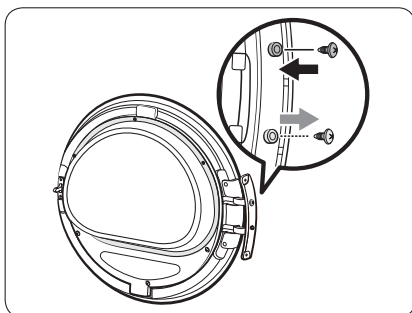

11. Odstranite vijak na dnu tečaja vrat in ga pritrdite na vrh tečaja vrat.

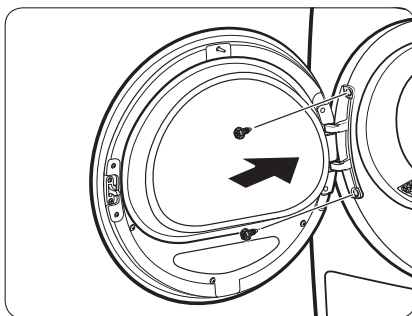

12. Tečaj vrat namestite na nasprotno stran in privijte 2 vijaka, da pritrdite vrata na sušilni stroj.

OPOMBA

Če želite obrniti vrata v prvotni položaj, ponovite navedene korake. Vrata, tečaji in drugi deli bodo usmerjeni ravno nasprotno, kot je opisano v teh korakih.



Delovanje

Upravljalna plošča

DV9*TA*****/DV8*TA*****

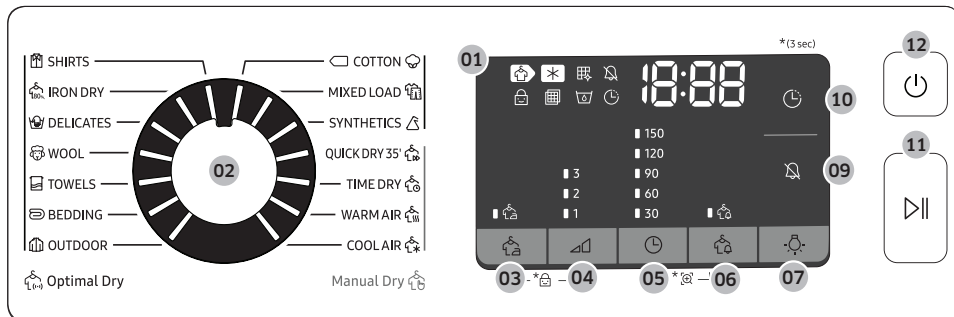

DV7*TA*****

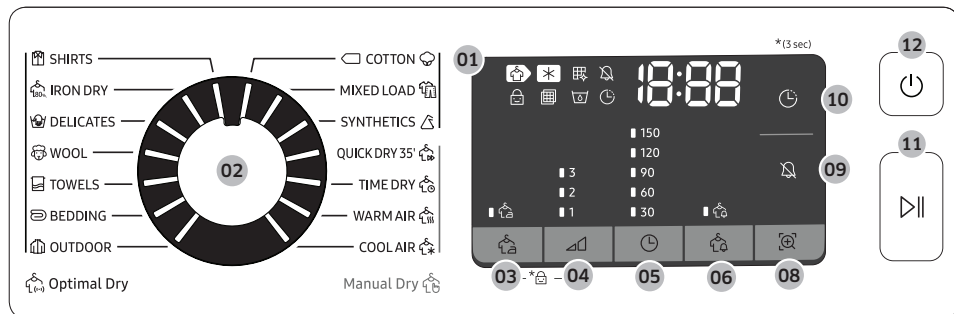



01 Digitalni grafični zaslon	Prikazuje vse informacije o programu, vključno s časom programa, kodami z informacijami in stanjem sušilnega stroja. V spodnji preglednici si oglejte podrobnosti o stanju.			
		Sušenje		Hlajenje
		Alarm za čiščenje izmenjevalnika toplote		Vklop/izklop zvoka
		Varnostna blokada za otroke		Alarm za preverjanje filtra
		Zbiralnik za vodo je poln		Zakasnitev dokončanja
		Preprečevanje gubanja		Opozorilo glede vlažnosti
		Smart Check		
02 Gumb za izbiro programa	Z vrtenjem gumba izbirate programe. Za razpoložljive programe si oglejte razdelek Pregled programov na strani 35.			
03 Preprečevanje gubanja	Preprečuje gubanje tako, da na koncu izbranega programa doda približno 3 uri vrtenja v presledkih. Na zaslonu se prikaže velik krog in boben se vrti v presledkih. Za vklop pritisnite gumb Preprečevanje gubanja. Ustrezni indikator zasveti.			
04 Raven suhosti	Pritisnite, da izberete ravne suhosti za programe SHIRTS (SRAJCE), COTTON (BOMBAŽ) MIXED LOAD (MEŠANO PERILO) in SYNTHETICS (SINTETIKA). Izbirate lahko med tremi ravnmi (1–3). 1. raven je primerna za delno sušenje oblačil, ki jih morate položiti na ravno površino ali obesiti, da se popolnoma posušijo. 3. raven je najmočnejša in je primerna za sušenje večjih količin ali velikih kosov perila.			













Delovanje

<p>05 🕒 Čas</p>	<p>Pritisnite, da nastavite čas programov 🕒 TIME DRY (ČAS SUŠENJA), 🌡️ WARM AIR (TOPEL ZRAK) in 🌬️ COOL AIR (HLADEN ZRAK).</p> <p>Na voljo so naslednje časovne možnosti (enota: minuta): 30, 60, 90, 120 in 150.</p> <ul style="list-style-type: none"> • Možnosti 120 in 150 minut nista na voljo za programa 🌡️ WARM AIR (TOPEL ZRAK) in 🌬️ COOL AIR (HLADEN ZRAK). • Točen čas sušenja se razlikuje glede na vlažnost perila.
<p>06 🌡️ Opozorilo glede vlažnosti</p>	<p>Ta alarm je na voljo za programe 👕 SHIRTS (SRAJCE), 🧶 COTTON (BOMBAŽ) 🌀, 🧺 MIXED LOAD (MEŠANO PERILO) in 🧵 SYNTHETICS (SINTETIKA). Če so med perilom mešane tkanine, indikator Opozorilo glede vlažnosti (🌡️) začne utripati, ko povprečna suhost perila doseže 80 %. Oblačila, ki jih ne želite posušiti do konca ali ki se hitro posušijo na zraku, lahko vzamete iz stroja in pustite, da se ostala oblačila sušijo naprej.</p>
<p>07 🔦 Lučka (DV9*TA*****/DV8*TA*****)</p>	<p>S pritiskom vklopite ali izklopite notranjo lučko. Po vklopu lučka sveti 2 minut in se samodejno izklopi.</p>
<p>08 📱 Smart Check (DV7*TA*****)</p>	<p>Če sušilni stroj zazna težavo, lahko z možnostjo Smart Check v pametnem telefonu preverite stanje sušilnega stroja.</p>
<p>09 🔊 Vklop/izklop zvoka</p>	<p>S pritiskom izklopite/vklopite zvok alarma. Zvočna nastavev ostane shranjena, ko izklopite in znova vklopite sušilni stroj.</p>
<p>10 🕒 Zakasnitev dokončanja</p>	<p>Čas konca izbranega programa lahko nastavite v korakih po 1 uro, vse do 24 ur.</p>
<p>11 ▶️ Začni/Prekini (Pridržite za začetek)</p>	<p>S pritiskom začnete ali prekinete program. Če sušilni stroj deluje, ga s pritiskom tega gumba začasno zaustavite. S ponovnim pritiskom nadaljujete delovanje programa.</p>
<p>12 ⏻ Vklop/Izklop</p>	<p>S pritiskom vklopite/izklopite sušilni stroj. Če je sušilni stroj vklopljen dlje kot 10 minut, a ne pritisnete nobenega gumba, se stroj samodejno izklopi.</p>









Pregled programov

Optimal Dry (Optimalno sušenje) 

Program	Opis	Največja teža perila (kg)
 SHIRTS (SRAJCE)	Primeren je za hitro sušenje enega oblačila, na primer srajce.	2
 IRON DRY (SUHO LIKANJE)	Program zaključi sušenje, ko so oblačila vlažna, kar olajša likanje.	4
 DELICATES (OBČUTLJIVO PERILO)	Primeren je za oblačila, ki potrebujejo posebno nego, na primer elegantno perilo.	2
 WOOL (VOLNA)	Primeren je samo za volno, ki je primerna za strojno pranje in sušenje. Za najboljše rezultate perilo pred sušenjem obrnite od znotraj navzven.	1
 TOWELS (BRISAČE)	Primeren je za sušenje perila, kot so brisače.	4
 BEDDING (POSTELJNINA)	Primeren je za večje kose perila, kot so odeje, rjuhe, pregrinjala in lahke odeje.	2
 OUTDOOR (NEGA OBLAČIL ZA PROSTI ČAS)	Primeren je za oblačila za prosti čas, na primer smučarska in pohodniška oblačila, ter za tkanine, kot so spandex, elastični materiali in mikrovlakna. Uporaba tega programa je priporočena, kadar perilo operete v pralnem stroju s programom OUTDOOR (NEGA OBLAČIL ZA PROSTI ČAS).	2
 COTTON (BOMBAŽ) 	Primeren je za lahke bombažne tkanine, posteljnino, prte, spodnje perilo, brisače in srajce.	Največ
 MIXED LOAD (MEŠANO PERILO)	Primeren je za mešano perilo iz bombaža in sintetike.	Največ
 SYNTHETICS (SINTETIKA)	Primeren je za rahlo umazane srajce in majice iz poliestra (diolen, trevira), poliamida (perlon, najlon) in drugih podobnih zmesi.	4

Delovanje

Manual Dry (Ročno sušenje)

















Program	Opis	Največja teža perila (kg)
 QUICK DRY 35' (35-MINUTNO HITRO SUŠENJE)	Primeren je za sušenje lahkih bombažnih in sintetičnih kosov perila ali oblačil, ki zahtevajo hitro sušenje. Privzeti čas sušenja je 35 minut.	1
 TIME DRY (ČAS SUŠENJA)	Z njim nastavite željeni čas sušenja. 1. Obrnite Gumb za izbiro programa, da izberete možnost  TIME DRY (ČAS SUŠENJA) . 2. Pritisnite gumb  Čas, da nastavite čas sušenja od 30 do 150 minut. Pritiskajte možnost Time cycle (Časovno nastavljen program) in se pomikajte skozi časovne možnosti v 30-minutnih korakih.  OPOMBA Dejanski čas programa se lahko razlikuje glede na suhost perila.	-
 WARM AIR (TOPEL ZRAK)	Primeren je za majhne, predhodno posušene kose oblačil. Čas sušenja je privzeto nastavljen na 30 minut. Časovno nastavljen program lahko izberete za vse vrste tkanin, razen za volno in svilo. Omogoča sušenje perila, ki je še vedno vlažno ali je že bilo predhodno posušeno. Primeren je tudi za zaporedno sušenje večplastnega, debelega perila, ki se težko posuši.  OPOMBA Program je primeren za sušenje posameznih volnenih tkanin, športnih čevljev in mehkih igrač. Te sušite samo v košari za volnene tkanine.	-
 COOL AIR (HLADEN ZRAK)	Primeren je za vse vrste tkanin. Uporablja se za osveževanje ali zračenje perila, ki ga dlje časa niste uporabljali.	-

Preglednica programov







OPOMBA

Za najboljše rezultate upoštevajte priporočila glede količine perila za vsak program sušenja.

- Velika količina perila: napolnite boben do $\frac{3}{4}$. Bobna ne napolnite več, kot je navedeno, saj se mora perilo prosto vrteti.
- Srednja količina perila: napolnite boben do $\frac{1}{2}$.
- Majhna količina perila: v boben položite od 3 do 5 kosov in ga ne napolnite za več kot $\frac{1}{4}$.

Program	Priporočena oblačila	Količina perila	Raven suhosti
 SHIRTS (SRAJCE)	Srajce in majice, ki niso primerne za likanje, iz bombaža, lana, sintetičnih vlaken ali mešanih tkanin	2 	Na voljo
 IRON DRY (SUHO LIKANJE)	Program zaključni sušenje, ko so oblačila vlažna, kar olajša likanje.	4 	Ni na voljo
 DELICATES (OBČUTLJIVO PERILO)	Svila, fine tkanine in elegantno perilo	2 	Ni na voljo
 WOOL (VOLNA)	Primeren je samo za volno, ki je primerna za strojno pranje in sušenje.	1 	Ni na voljo
 TOWELS (BRISAČE)	Primeren je za sušenje perila, kot so brisače.	4 	Ni na voljo
 BEDDING (POSTELJNINA)	Primeren je za večje kose perila, kot so odeje, rjuhe, pregrinjala in lahke odeje.	2 	Ni na voljo
 OUTDOOR (NEGA OBLAČIL ZA PROSTI ČAS)	Primeren je za oblačila za prosti čas, na primer smučarska in pohodniška oblačila, ter za tkanine, kot so spandex, elastični materiali in mikrovlakna.	2 	Ni na voljo
 COTTON (BOMBAŽ)	Primeren je za lahke bombažne tkanine, posteljnino, prte, spodnje perilo, brisače in srajce.	Največ	Na voljo
 MIXED LOAD (MEŠANO PERILO)	Mešano perilo iz bombaža in sintetike	Največ	Na voljo









Delovanje

Program	Priporočena oblačila	Količina perila	Raven suhosti
 SYNTHETICS (SINTETIKA)	Sintetika ali mešane tkanine	4 	Na voljo
 QUICK DRY 35' (35-MINUTNO HITRO SUŠENJE)	Sintetika in lahek bombaž	1 	Ni na voljo
 TIME DRY (ČAS SUŠENJA)	Vse vrste tkanin; časovno nastavljen program	–	Ni na voljo
 WARM AIR (TOPEL ZRAK)	Majhni kosi oblačil in vlažno perilo; vsakodnevna oblačila, ki so primerna za sušenje z vročim zrakom	–	Ni na voljo
 COOL AIR (HLADEN ZRAK)	Primeren je za vse vrste tkanin. Uporablja se za osveževanje ali zračenje perila, ki ga dlje časa niste uporabljali.	–	Ni na voljo



Začetek uporabe

Enostavni koraki za začetek



1. Pritisnite  Vklop/Izklop, da vklopite sušilni stroj.
2. Napolnite sušilni stroj in zaprite vrata.
3. Vrtite Gumb za izbiro programa, da izberete program.
4. Po potrebi spremenite nastavitve programa ( Raven suhosti in  Čas).
5. Izberite zelene nastavitve in možnosti. ( Preprečevanje gubanja,  Lučka,  Opozorilo glede vlažnosti, in/ali  Zakasnitev dokončanja).
6. Pridržite  Začni/Prekini (Pridržite za začetek). Indikator sušilnega stroja zasveti in na zaslonu se prikaže pričakovan čas programa.



OPOMBA

Število razpoložljivih nastavitvev in možnosti se razlikuje glede na program.

Zamenjava programa med delovanjem

1. Pritisnite gumb  Začni/Prekini (Pridržite za začetek), da zaustavite postopek.
2. Izberite drug program.
3. Pridržite  Začni/Prekini (Pridržite za začetek) za začetek novega programa.

Razvrščanje in nalaganje perila

- V sušilni stroj naenkrat vstavite samo perilo iz enega pranja.
- Ne mešajte debelih in tankih kosov oblačil.
- Sušenje enega ali dveh kosov oblačil bo učinkovitejše, če med perilo dodate suho brisačo.
- Za najboljše rezultate oblačila odvijte, preden jih naložite v sušilni stroj.
- Prekomerna količina perila omejuje vrtenje, zato perilo ni enakomerno posušeno in je zgubano.
- Če ni drugače navedeno na oznaki za vzdrževanje, ne sušite volnenih oblačil ali kosov iz steklenih vlaken.
- Ne sušite neopranega perila.
- Ne sušite perila, umazanega z oljem, alkoholom, bencinom itd.





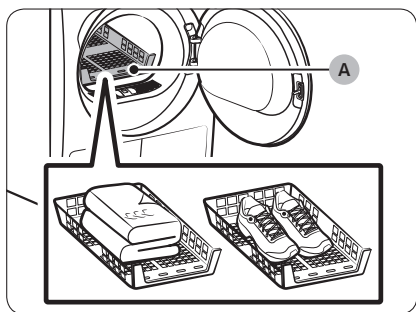
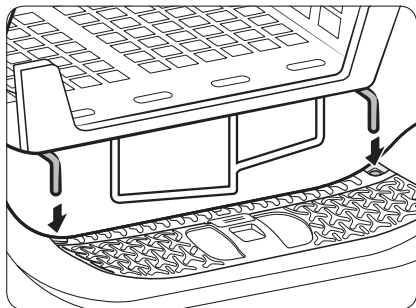

Delovanje

Podstavek za sušenje perila (le v določenih modelih)

Čas sušenja nastavite na 150 minut, odvisno od vlage in teže perila, ki ga želite posušiti. Če perilo sušite s podstavkom za sušenje perila, je priporočljiva uporaba programa  TIME DRY (ČAS SUŠENJA).



A. Podstavek za sušenje perila

1. Ko vstavljate podstavek za sušenje perila v boben, najprej vstavite sprednji rob podstavka v odprtini membrane vrat.
2. Perilo položite na podstavek ter pustite dovolj prostora za kroženje zraka. Oblečila zložite in jih postavite plosko na podstavek. Čevlje postavite s podplati obrnjenimi navzdol.
3. Zaprite vrata in pritisnite  Vklop/Izklop. Izberite možnost  TIME DRY (ČAS SUŠENJA), nato pa pritisnite  Time (Čas), da izberete čas sušenja.
4. Pridržite  Začni/Prekini (Pridržite za začetek).

Nasveti za sušenje

Perilo (najv. 1,5 kg)	Opis
Puloverji, ki so primerni za pranje (pulover poravnajte in ga položite ravno na podstavek)	Kadar perilo sušite na podstavku, oblačila poravnajte in jih položite na podstavek, da preprečite njihovo gubanje.
Plišaste igrače (polnjene z bombažem ali tkanino iz poliestra)	
Plišaste igrače (polnjene s peno ali gumo)	
Vzglavniki iz penaste gume	
Športni copati	Športne copate na podstavek postavite tako, da so podplati obrnjeni navzdol.





POZOR

- Sušenje penaste gume, plastike ali gume na visoki temperaturi lahko poškoduje predmete in povzroči nevarnost požara.
- Uporabite podstavek za sušenje perila, da zaščitite čevlje pred poškodbami.

Delovanje

Vodnik po programih

Pri sušenju vedno upoštevajte oznako za vzdrževanje. Če na oznaki za vzdrževanje ni navodil, upoštevajte spodnjo preglednico.

Posteljno pregrinjalo	<ul style="list-style-type: none">• Uporabite nastavitev temperature: Visoka.
Odeje	<ul style="list-style-type: none">• Za najboljše rezultate sušite le eno odejo hkrati.
Pralne plenice	<ul style="list-style-type: none">• Uporabite nastavitev temperature: Visoka.
Polnjena oblačila	<ul style="list-style-type: none">• Ne sušite na visoki temperaturi. Obstaja nevarnost požara. Uporabite samo program  COOL AIR (HLADEN ZRAK).
Penasta guma (preproge, plišaste igrače ipd.)	<ul style="list-style-type: none">• Ne sušite na visoki temperaturi. Obstaja nevarnost požara. Uporabite samo program  COOL AIR (HLADEN ZRAK).
Vzglavniki	<ul style="list-style-type: none">• Dodajte nekaj suhih brisač, da se kosi lažje vrtijo in pregnetejo.• Ne sušite vzglavnikov s polnilom iz kapoka ali vzglavnikov s peno pri visoki temperaturi. Uporabite samo program  COOL AIR (HLADEN ZRAK).
Plastika (zavese za prho, prevleke za zunanje pohištvo itd.)	<ul style="list-style-type: none">• Uporabite  COOL AIR (HLADEN ZRAK) ali  TIME DRY (ČAS SUŠENJA).



POZOR

Bodite previdni pri sušenju perila, ki ni navedeno zgoraj.

Posebne funkcije

Zakasnitev dokončanja

V sušilnem stroju lahko nastavite dokončanje izbranega programa ob zelenem času.



1. Izberite program z zahtevanimi možnostmi.
2. Pritiskajte gumba - ali +  Zakasnitev dokončanja, da nastavite čas od 1 do 24 ur v 1-urnih korakih.
3. Pridržite  Začni/Prekini (Pridržite za začetek). Utripati začne ustrezní indikator in ura začne odšteti do nastavljenega časa.

OPOMBA

Za preklic nastavitv možnosti Zakasnitev dokončanja znova zaženite sušilni stroj z gumbom  Vkllop/Izklop.

Varnostna blokada za otroke

Varnostna blokada za otroke prepreči, da bi se otroci igrali s sušilnim strojem. Ko je možnost Varnostna blokada za otroke vklopljena, so onemogočeni vsi gumbi, razen gumba  Vkllop/Izklop.

Za vklop/izklop možnosti Varnostna blokada za otroke hkrati pritisnite gumba  Opozorilo glede vlažnosti in Smart Control ali  Preprečevanje gubanja in  Raven suhosti in ju držite 3 sekunde.

OPOMBA

Če je možnost Varnostna blokada za otroke vklopljena, ko vklopite in izklopite sušilni stroj, Varnostna blokada za otroke ostane vklopljena.

Smart Check

Če sušilni stroj zazna težavo, lahko z možnostjo Smart Check v pametnem telefonu preverite stanje sušilnega stroja. Možnost Smart Check je na voljo za uporabo samo v pametnih telefonih serij Galaxy in iPhone.

Če želite uporabljati možnost Smart Check, prenesite aplikacijo **Samsung Smart Washer/Dryer** in upoštevajte spodnja navodila.

1. Pritisnite gumba  Čas in  Opozorilo glede vlažnosti ter ju držite 3 sekunde ali pritisnite gumb **Smart Check**. Lučke LED na zaslonu se vrtijo in prikaže se koda za Smart Check.
2. V pametnem telefonu odprite aplikacijo **Samsung Smart Washer/Dryer** in tapnite gumb **Smart Check**.
3. Fotoaparát pametnega telefona usmerite v kodo za Smart Check, ki je prikazana na zaslonu.
4. Če aplikacija zazna kodo z informacijami, prikaže podrobne informacije o napaki in navede ustrezna navodila.

OPOMBA

- Če je na zaslonu sušilnega stroja odsev svetlobe, pametni telefon morda ne bo zaznal kode z informacijami.
- Če pametni telefon ne zazna kode z informacijami, jo ročno vnesite vanj.

Vzdrževanje

OPOZORILO

- Sušilnega stroja ne čistite z neposrednim pršenjem vode nanj.
- Sušilnega stroja ne čistite z benzenom, razredčilom, alkoholom ali acetonom. To lahko povzroči razbarvanje, deformacije, poškodbe, električni udar ali požar.
- Pred čiščenjem sušilnega stroja odklopite napajalni kabel.

Upravljalna plošča

Zunanjo površino sušilnega stroja očistite z mehko in vlažno krpo. Ne uporabljajte agresivnih čistil. Čistil ne nanašajte neposredno na ploščo. Takoj pobrišite razlita sredstva ali tekočine na upravljalni plošči.

Zunanost

Zunanjo površino sušilnega stroja očistite z mehko in vlažno krpo. Ne uporabljajte agresivnih čistil. Ostrih ali težkih predmetov ne uporabljajte v bližini sušilnega stroja ter jih ne postavljajte nanj. Pralno sredstvo in pripomočke za pranje hranite na stojalu (naprodaj posebej) ali v ločeni posodi za shranjevanje.

Boben

Čistite z vlažno krpo in nežnim, nejedkim čistilnim sredstvom, ki je primerno za nerjavno steklo. Ostanke sredstva obrišite s čisto, suho krpo.

Filter za vlakna

Filter za vlakna očistite po vsakem pranju.

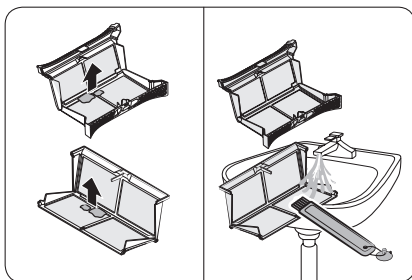
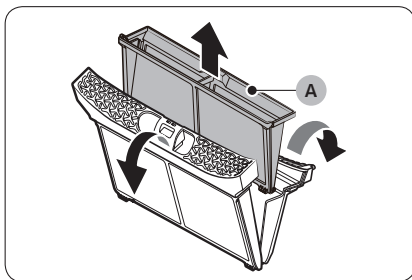
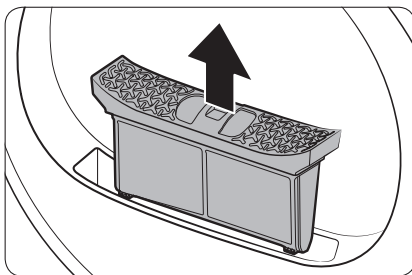

1. Odprite vrata in povlecite filter za vlakna navzgor, da ga odstranite.

2. Odprite zunanji filter in odstranite notranji filter (A).

3. Razprite notranji in zunanji filter.

4. Odstranite vlakna z obeh filtrov in ju nato očistite s krtačo za čiščenje.

OPOMBA

Da boste filtra temeljito očistili, ju očistite pod tekočo vodo in ju nato povsem posušite.

Vzdrževanje

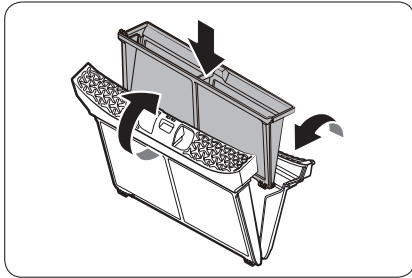

5. Notranji filter vstavite v zunanji filter, nato pa vstavite filter za vlakna v prvotni položaj.

⚠ POZOR

- Filter za vlakna očistite po vsakem pranju. V nasprotnem primer se lahko zmogljivost sušenja poslabša.
- Ne uporabljajte sušilnega stroja, če notranji filter ni vstavljen v zunanji filter.
- Če uporabljate sušilni stroj z mokrim filtrom za vlakna, lahko nastane plesen, slab vonj ali se zmanjša zmogljivost sušenja.

Zbiralnik za vodo

Izpraznite zbiralnik za vodo po vsakem pranju, da ne pride do iztekanja vode.

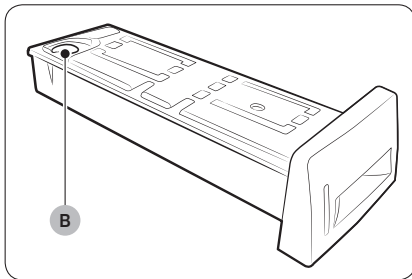
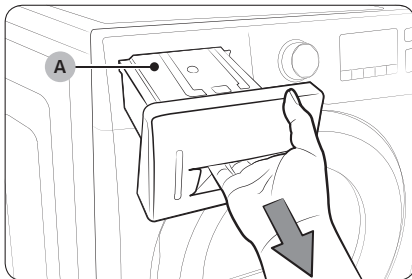

1. Z obema rokama povlecite zbiralnik za vodo (A) naprej, da ga odstranite.

2. Iztočite vodo skozi luknjo za odvod vode (B) in vstavite zbiralnik za vodo nazaj na svoje mesto.

OPOMBA

Če izpraznite zbiralnik za vodo in pridržite gumb Začni/Prekini (Pridržite za začetek), se ustrezni indikator izklopi.

Vzdrževanje

Izmenjevalnik toplote

Izmenjevalnik toplote očistite vsaj enkrat na mesec. (ali ko se oglasi alarm in se na zaslonu prižgejo lučke indikatorja za toplotni izmenjevalnik.)

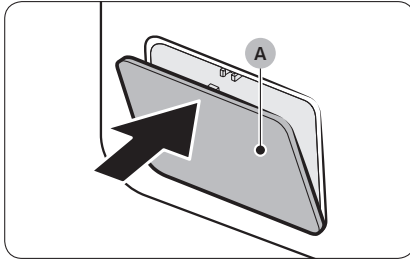

1. Rahlo pritisnite zgornji del zunanjega pokrova (A), da se odpre.

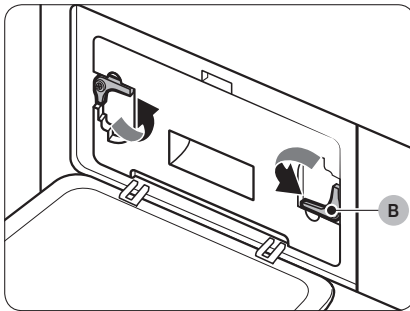

2. Odklenite zapave (B).

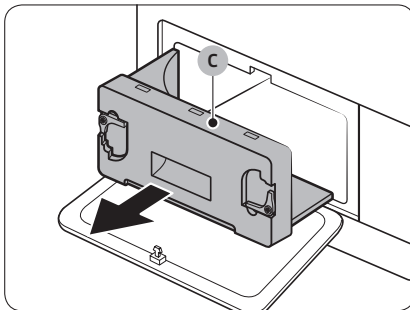

3. Odstranite notranji pokrov (C).

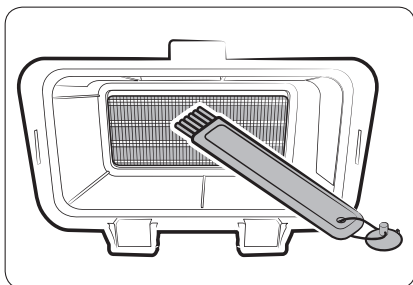

4. Izmenjevalnik toplote očistite s priloženo krtačo za čiščenje ali sesalnikom s krtačo. Pazite, da pri čiščenju ne zvijete ali poškodujete reber izmenjevalnika toplote. To lahko poslabša sušenje.

⚠ POZOR

- Izmenjevalnika toplote se ne dotikajte in ga ne čistite z golimi rokami, da preprečite nastanek telesnih poškodb in opeklin.
 - Izmenjevalnika toplote ne čistite z vodo.
5. Notranji pokrov očistite z mehko, vlažno krpo.

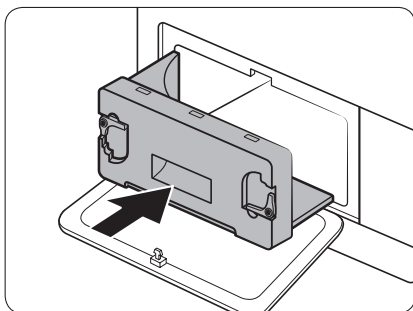
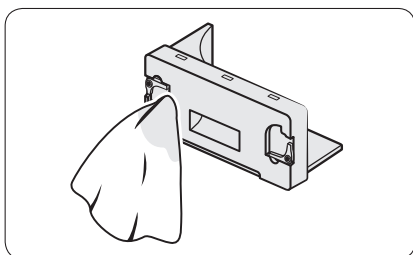

6. Notranji pokrov znova vstavite v prvotni položaj in zaklenite zapaha.
7. Zaprite zunanji pokrov.

📄 OPOMBA



Po čiščenju se prepričajte, da so zapahi zaklenjeni.

Odpravljanje težav

Točke preverjanja

Če naletite na težavo s sušilnim strojem, najprej pogledjte spodnjo preglednico in poskusite težavo odpraviti s predlogi v preglednici.

Simptom	Dejanje
Sušilni stroj ne deluje	<ul style="list-style-type: none">• Preverite, ali so vrata povsem zaprta.• Preverite, ali je napajalni kabel vklopljen.• Preverite prekinjalo in varovalko v hišni napeljavi.• Izpraznite zbiralnik za vodo.• Očistite filter za vlakna.
Sušilni stroj ne greje	<ul style="list-style-type: none">• Preverite prekinjalo in varovalko v hišni napeljavi.• Izberite drugo nastavitev temperature, ki ni  COOL AIR (HLADEN ZRAK).• Preverite filter za vlakna in izmenjevalnik toplote. Po potrebi ju očistite.• Sušilni stroj je morda preklopil v fazo hlajenja v programu.
Sušilni stroj ne suši	<p>Preverite zgornja dejanja in ...</p> <ul style="list-style-type: none">• Prepričajte se, da sušilni stroj ni prekomerno napolnjen.• Ločite svetla oblačila od temnih.• Razporedite večje kose perila, da zagotovite enakomerno sušenje.• Preverite, ali sušilni stroj pravilno suši.• Pri manjši količini perila dodajte nekaj suhih brisač.• Očistite filter za vlakna in izmenjevalnik toplote.
Sušilni stroj je zelo hrupen	<ul style="list-style-type: none">• Preverite, ali so v stroju kovanci, gumbi, vžigalniki itd.• Preverite, ali je sušilni stroj izravnani in trdno nameščen na tla.• Iz sušilnega stroja se sliši zvok zraka, ki potuje skozi boben in ventilator. To je običajen pojav.

Simptom	Dejanje
Sušilni stroj suši neenakomerno	<ul style="list-style-type: none"> Šivi, žepi in drugi deli oblačil se sušijo počasneje kot drugi deli. To je običajen pojav. Ločite težja oblačila od lažjih.
Iz sušilnega stroja prihajajo slabe vonjave	<ul style="list-style-type: none"> Sušilni stroj lahko vsrka in nato izpušča vonjave iz okolice. To je običajen pojav.
Sušilni stroj se izklopi, preden je perilo suho	<ul style="list-style-type: none"> V stroju je premalo perila. Dodajte več oblačil in znova zaženite program. V stroju je preveč perila. Odstranite oblačila in znova zaženite program.
Na oblačilih so vlakna	<ul style="list-style-type: none"> Pred vsakim nalaganjem perila preverite, ali je filter za vlakna čist. Oblučila, ki oddajajo vlakna (kosmate brisače), sušite ločeno od oblačil, na katerih se pogosto nabirajo vlakna, kot so črne lanene hlače. Večje kupe perila razdelite na manjše kupe.
Oblučila so še vedno zgubana po uporabi funkcije  Preprečevanje gubanja	<ul style="list-style-type: none"> Najboljši rezultati so doseženi, če sušite manj kosov oblačil (1–4 kose). Naložite manj oblačil. Naložite podobna oblačila.
Po hlajenju z možnostjo  COOL AIR (HLADEN ZRAK) na oblačilih ostane vonj	<ul style="list-style-type: none"> Oblučila z močnimi vonjavami dobro operite.

Odpravljanje težav

Kode z informacijami

Če sušilni stroj ne deluje, se bo na zaslonu morda pojavila koda z informacijami. Poskusite izvesti predloge iz spodnje preglednice.

Koda z informacijami	Pomen	Dejanje
tC	Težava senzorja za temperaturo zraka	Očistite filter za vlakna in/ali izmenjevalnik toplote. Če težava ni odpravljena, se obrnite na servisno službo.
tC5	Težava senzorja za temperaturo kompresorja	Počakajte 2–3 minute. Vključite napajanje in znova zaženite stroj.
dC	Zagon sušilnega stroja z odprtimi vrati	Zaprte vrata in stroj zaženite znova. Če težava ni odpravljena, se obrnite na servisno službo.
HC	Pregrevanje kompresorja	Pokličite servisno službo.
5C	Zbiralnik za vodo je poln Črpalka za odvod vode je pokvarjena	Izpraznite zbiralnik za vodo, vključite napajanje in znova zaženite stroj. Če težava ni odpravljena, se obrnite na servisno službo.
AC6	Preverite komunikacijo med glavnim tiskanim vezjem in tiskanimi vezji pretvornika.	<ul style="list-style-type: none">• Sušilni stroj lahko samodejno nadaljuje z običajnim delovanjem, odvisno od stanja.• Izključite sušilni stroj in ga znova vključite. Nato znova zaženite program.• Če koda z informacijami ne izgine, pokličite servisno službo.
3C	Preverite delovanje motorja.	<ul style="list-style-type: none">• Ponovno zaženite program.• Če koda z informacijami ne izgine, pokličite servisno službo.
FIL+tEr (oglasi se alarm)	Toplotni izmenjevalnik je treba očistiti	Očistite toplotni izmenjevalnik.

Če se pojavijo kode, ki niso navedene na zgornjem seznamu, ali če koda z informacijami ne izgine, se obrnite na servisno službo.

Dodatek





Preglednica za vzdrževanje tkanin

Ti simboli podajajo smernice za nego perila. Oznake za vzdrževanje tekstila vsebujejo simbole za sušenje, beljenje, sušenje in likanje ali kemično čiščenje, ko je potrebno. Uporaba simbolov zagotavlja doslednost med domačimi in tujimi proizvajalci perila. Sledite navodilom na oznakah, da podaljšate življenjsko dobo oblačil in zmanjšate število težav pri pranju.

OPOMBA

** Simboli pik predstavljajo ustrezno temperaturo vode za pranje za različno perilo. Temperaturni razpon za vročo vodo je od 41 do 52 °C, za toplo vodo od 29 do 41 °C in za hladno vodo od 16 do 29 °C. (Za aktivacijo detergenta in učinkovito pranje mora biti temperatura vode najmanj 16 °C.)

Program pranja



	Običajno
	Trajni natis / odporno na gubanje / upravljanje gubanja
	Rahlo občutljivo/občutljivo perilo
	Ročno pranje

Temperatura vode**

●●●	Vroč
●●	Topla
●	Hladna

Dodatek



Beljenje

	Katerokoli belilo (ko je potrebno)
	Samo belila brez klora (ne poškodujejo barve) Beljenje (kadar je potrebno)
	Cikel sušenja v bobnu



Nastavitev temperature

	Visoka
	Srednja
	Nizka
	Kakršnakoli temperatura
	Brez toplote/zraka

Običajno

	Trajni natis / odporno na gubanje / upravljanje gubanja
	Rahlo občutljivo/občutljivo perilo







Posebna navodila

	Sušenje na vrvi/stojalu
	Sušenje še mokrega tekstilnega izdelka
	Sušenje na ravni podlagi





Temperatura likalnika pri suhem likanju ali likanju s paro

	Visoka
	Srednja
	Nizka

Opozorilni simboli za pranje

	Pranje ni dovoljeno
	Ne ožemajte
	Beljenje ni dovoljeno
	Sušenje v sušilnem stroju ni dovoljeno
	Likanje s paro ni dovoljeno
	Likanje ni dovoljeno

Kemično čiščenje

	Kemično čiščenje
	Kemično čiščenje ni dovoljeno
	Sušenje na vrvi/stojalu
	Sušenje še mokrega tekstilnega izdelka
	Sušenje na ravni podlagi

Varovanje okolja

Aparat je izdelan iz materialov, ki jih je mogoče reciklirati. Ko boste aparat zavrgli, upoštevajte lokalne predpise o odlaganju odpadkov. Odrežite napajalni kabel, da aparata ne bo mogoče priključiti na napajanje. Odstranite vrata, da se majhne živali in otroci ne zaprejo v aparat.

Dodatek

Specifikacije

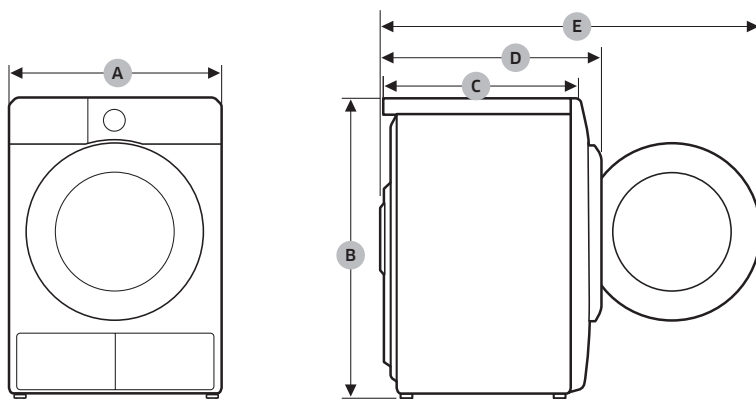

DV9*TA2****, DV8*TA2****, DV7*TA2****

VRSTA		SUŠILNI STROJ Z VRATI SPREDAJ
DIMENZIJE	A	600 mm
	B	850 mm
	C	600 mm
	D	650 mm
	E	1100 mm
TEŽA		50 kg
ELEKTRIČNE ZAHTEVE	220–240 V / 50 Hz	780–800 W
DOVOLJENA TEMPERATURA		5–35 °C

DV9*TA0****, DV8*TA0****, DV7*TA0****



VRSTA		SUŠILNI STROJ Z VRATI SPREDAJ
DIMENZIJE	A	600 mm
	B	850 mm
	C	600 mm
	D	650 mm
	E	1100 mm
TEŽA	Steklena vrata	49 kg
	* Nesteklena vrata	48 kg
ELEKTRIČNE ZAHTEVE	220–240 V / 50 Hz	600–650 W
DOVOLJENA TEMPERATURA		5–35 °C

 **OPOMBA**

Modeli z nesteklenimi vrati: DV**TA****D*

Dodatek

Podatki o porabi









Model	Program	Teža perila (kg) ⁽¹⁾	Energija (kWh)	Najdaljši čas trajanja (minut)
DV9*TA2****	COTTON (BOMBAŽ)  ⁽²⁾	9,0	1,54	220
		4,5	0,89	140
	IRON DRY (SUHO LIKANJE) ⁽²⁾	9,0	0,95	140
	SYNTHETICS (SINTETIKA)	4,5	0,70	98
DV8*TA2****	COTTON (BOMBAŽ)  ⁽²⁾	8,0	1,41	200
		4,0	0,80	130
	IRON DRY (SUHO LIKANJE) ⁽²⁾	8,0	0,90	130
	SYNTHETICS (SINTETIKA)	4,0	0,60	90
DV7*TA2****	COTTON (BOMBAŽ)  ⁽²⁾	7,0	1,25	180
		3,5	0,73	120
	IRON DRY (SUHO LIKANJE) ⁽²⁾	7,0	0,85	120
	SYNTHETICS (SINTETIKA)	3,5	0,50	82

⁽¹⁾ : Teža suhega perila

⁽²⁾ : EN 61121:2013 program za testiranje

Vsi podatki brez zvezdice so bili izračunani na podlagi standarda EN 61121:2013.

Podatki o porabi se lahko razlikujejo od zgoraj navedenih nazivnih vrednosti, odvisno od teže perila, vrste tekstila, ravni preostale vlažnosti po ožemanju, nihanja električnega napajanja in dodatnih izbranih možnosti.

Model	Program	Teža perila (kg) ⁽¹⁾	Energija (kWh)	Najdaljši čas trajanja (minut)
DV9*TA0****	COTTON (BOMBAŽ)  ⁽²⁾	9,0	2,15	210
		4,5	1,12	145
	 IRON DRY (SUHO LIKANJE) ⁽²⁾	9,0	1,05	130
	 SYNTHETICS (SINTETIKA)	4,5	0,78	90
DV8*TA0****	COTTON (BOMBAŽ)  ⁽²⁾	8,0	1,85	190
		4,0	1,10	135
	 IRON DRY (SUHO LIKANJE) ⁽²⁾	8,0	0,95	120
	 SYNTHETICS (SINTETIKA)	4,0	0,70	85
DV7*TA0****	COTTON (BOMBAŽ)  ⁽²⁾	7,0	1,65	170
		3,5	1,00	125
	 IRON DRY (SUHO LIKANJE) ⁽²⁾	7,0	0,90	110
	 SYNTHETICS (SINTETIKA)	3,5	0,62	80

⁽¹⁾ : Teža suhega perila

⁽²⁾ : EN 61121:2013 program za testiranje

Vsi podatki brez zvezdice so bili izračunani na podlagi standarda EN 61121:2013.

Podatki o porabi se lahko razlikujejo od zgoraj navedenih nazivnih vrednosti, odvisno od teže perila, vrste tekstila, ravni preostale vlažnosti po ožemanju, nihanja električnega napajanja in dodatnih izbranih možnosti.

Dodatek



Tehnični podatki

V skladu z veljavnimi predpisi o energijskem označevanju.

OPOMBA



"*" Zvezdica pomeni ime modela različice, ki je lahko sestavljeno iz števk (0–9) in črk (A–Z).

Samsung					
Ime modela		DV9*TA2****	DV8*TA2****	DV7*TA2****	
Zmogljivost	kg	9,0	8,0	7,0	
Vrsta		S kondenzatorjem	S kondenzatorjem	S kondenzatorjem	
Energijska varčnost					
Od A+++ (največja učinkovitost) do D (najmanjša učinkovitost)		A+++	A+++	A+++	
Poraba energije					
Letna poraba energije (AE_C) (Letna poraba energije je izmerjena na podlagi 160 ciklov sušenja pri standardnem programu za bombaž ter pri polnem in delno napolnjenem bobnu ter poraba pri načinih z nižjo porabo energije. Dejanska poraba energije na cikel je odvisna od načina uporabe aparata.)		kWh/leto	194,0	176,0	158,0
Sušilni stroj s samodejnim delovanjem		Da	Da	Da	
Poraba energije (E_dry) pri standardnem programu za bombaž in polnem bobnu		kWh	1,54	1,41	1,25
Poraba energije (E_dry1/2) pri standardnem programu za bombaž in delno napolnjenem bobnu		kWh	0,89	0,80	0,73
Ko je stroj izklopljen in ko je puščen vklopljen					
Poraba energije pri izklopljenem stroju (P_o) in polnem bobnu		W	0,50	0,50	0,50
Poraba energije, ko je stroj puščen vklopljen (P_o) in pri polnem bobnu		W	5,00	5,00	5,00
Trajanje puščenega vklopljenega stroja		min	10	10	10

<p>Programi, za katere veljajo informacije na oznaki in kartici ("Standardni program za bombaž" pri polnem in delno napolnjenem bobnu pomeni standardni program sušenja, na katerega se nanašajo informacije na oznaki in podatkovni kartici. Ta program je primeren za sušenje običajno mokrega bombažnega perila in je najučinkovitejši program za sušenje bombaža z vidika porabe energije. Podatki o porabi se lahko razlikujejo od zgoraj navedenih nazivnih vrednosti, odvisno od teže perila, vrste tekstila, ravnih preostale vlažnosti po ožemanju, nihanja električnega napajanja in dodatnih izbranih možnosti.)</p>		  +  Raven suhosti 2 + (izklopljena možnost Preprečevanje gubanja)		
Trajanje standardnega programa				
Ponderiran programski čas standardnega programa za bombaž pri polnem in delno napolnjenem bobnu	min	174	160	146
Čas programa (T _{dry}) pri standardnem programu za bombaž in polnem bobnu	min	220	200	180
Čas programa (T _{dry.1/2}) pri standardnem programu za bombaž in delno napolnjenem bobnu	min	140	130	120
Razred kondenzacijske učinkovitosti				
Od A (najučinkovitejše) do G (najmanj učinkovito)		B	B	B
Povprečna kondenzacijska učinkovitost pri polnem bobnu	%	87	87	87
Povprečna kondenzacijska učinkovitost pri delno napolnjenem bobnu	%	87	87	87
Ponderirana kondenzacijska učinkovitost	%	87	87	87
Izpusti hrupa v zraku				
Sušenje pri polnem bobnu	dB (A) ref 1 pW	65	65	65

Dodatek

Samsung					
Ime modela		DV9*TA0****	DV8*TA0****	DV7*TA0****	
Zmogljivost	kg	9,0	8,0	7,0	
Vrsta		S kondenzatorjem	S kondenzatorjem	S kondenzatorjem	
Energijska varčnost					
Od A+++ (največja učinkovitost) do D (najmanjša učinkovitost)		A++	A++	A++	
Poraba energije					
Letna poraba energije (AE_C) (Letna poraba energije je izmerjena na podlagi 160 ciklov sušenja pri standardnem programu za bombaž ter pri polnem in delno napolnjenem bobnu ter poraba pri načinih z nižjo porabo energije. Dejanska poraba energije na cikel je odvisna od načina uporabe aparata.)		kWh/leto	258,0	235,0	211,0
Sušilni stroj s samodejnim delovanjem		Da	Da	Da	
Poraba energije (E_dry) pri standardnem programu za bombaž in polnem bobnu		kWh	2,15	1,85	1,65
Poraba energije (E_dry.1/2) pri standardnem programu za bombaž in delno napolnjenem bobnu		kWh	1,12	1,10	1,00
Ko je stroj izklopljen in ko je puščen vklopljen					
Poraba energije pri izklopljenem stroju (P_o) in polnem bobnu		W	0,50	0,50	0,50
Poraba energije, ko je stroj puščen vklopljen (P_o) in pri polnem bobnu		W	5,00	5,00	5,00
Trajanje puščenega vklopljenega stroja		min	10	10	10

<p>Programi, za katere veljajo informacije na oznaki in kartici ("Standardni program za bombaž" pri polnem in delno napolnjenem bobnu pomeni standardni program sušenja, na katerega se nanašajo informacije na oznaki in podatkovni kartici. Ta program je primeren za sušenje običajno mokrega bombažnega perila in je najučinkovitejši program za sušenje bombaža z vidika porabe energije. Podatki o porabi se lahko razlikujejo od zgoraj navedenih nazivnih vrednosti, odvisno od teže perila, vrste tekstila, ravni preostale vlažnosti po ožemanju, nihanja električnega napajanja in dodatnih izbranih možnosti.)</p>		 COTTON (BOMBAŽ)  +  <p>Raven suhosti 2 + (izklopljena možnost Preprečevanje gubanja)</p>		
Trajanje standardnega programa				
Ponderiran programski čas standardnega programa za bombaž pri polnem in delno napolnjenem bobnu	min	173	159	144
Čas programa (T _{dry}) pri standardnem programu za bombaž in polnem bobnu	min	210	190	170
Čas programa (T _{dry.1/2}) pri standardnem programu za bombaž in delno napolnjenem bobnu	min	145	135	125
Razred kondenzacijske učinkovitosti				
Od A (najučinkovitejše) do G (najmanj učinkovito)		B	B	B
Povprečna kondenzacijska učinkovitost pri polnem bobnu	%	86	86	86
Povprečna kondenzacijska učinkovitost pri delno napolnjenem bobnu	%	86	86	86
Ponderirana kondenzacijska učinkovitost	%	86	86	86
Izpusti hrupa v zraku				
Sušenje pri polnem bobnu	dB (A) ref 1 pW	65	65	65

VPRAŠANJA IN KOMENTARJI

DRŽAVA	POKLIČITE	ALI OBIŠČITE NAŠO SPLETNO STRAN
HUNGARY	0680SAMSUNG (0680-726-7864)	www.samsung.com/hu/support
CZECH	800 - SAMSUNG (800-726786)	www.samsung.com/cz/support
SLOVAKIA	0800 - SAMSUNG (0800-726 786)	www.samsung.com/sk/support
CROATIA	072 726 786	www.samsung.com/hr/support
BOSNIA	055 233 999	www.samsung.com/ba/support
North Macedonia	023 207 777	www.samsung.com/mk/support
MONTENEGRO	020 405 888	www.samsung.com/support
SLOVENIA	080 697 267 (brezplačna številka)	www.samsung.com/si/support
SERBIA	011 321 6899	www.samsung.com/rs/support
Kosovo	0800 10 10 1	www.samsung.com/support
ALBANIA	045 620 202	www.samsung.com/al/support
BULGARIA	*3000 Цена na edin gradski razgovor 0800 111 31 Безплатен за vsiчки оператори	www.samsung.com/bg/support
ROMANIA	*8000 (apel in retea) 08008-726-78-64 (08008-SAMSUNG) Apel GRATUIT Atenție: Dacă efectuați apelul din rețeaua Digi (RCS/RDS), vă rugăm să ne contactați formând numărul Telverde fără ultimele două cifre, astfel: 0800872678.	www.samsung.com/ro/support
LITHUANIA	8-800-77777	www.samsung.com/lt/support
LATVIA	8000-7267	www.samsung.com/lv/support
ESTONIA	800-7267	www.samsung.com/ee/support



Tharëse me pompë me ngrohje

Manuali i përdorimit

DV9*TA2****/DV8*TA2****/DV7*TA2****

DV9*TA0****/DV8*TA0****/DV7*TA0****



SAMSUNG

Përmbajtja

Informacioni i sigurisë	4
Çfarë duhet të dini rreth udhëzimeve për sigurinë	4
Simbole të rëndësishme sigurie	4
Masa paraprake të rëndësishme për sigurinë	5
Paralajmërime të rëndësishme të instalimit	9
Paralajmërime të rëndësishme të përdorimit	11
Kujdesi gjatë përdorimit	13
Paralajmërime të rëndësishme të pastrimit	15
Udhëzime rreth eliminimit të pajisjes elektrike/elektronike	16
Instalimi	17
Çfarë përfshihet	17
Kërkesat për instalimin	20
Nivelimi	22
Zorra e shkarkimit (nëse është e nevojshme)	24
Lista e instalimit	27
Përpara përdorimit të makinës tharëse	27
Anasjellja e derës (vetëm DV**TA***A*/DV**TA***T*)	28
Veprimet	32
Paneli i kontrollit	32
Fillimi	39
Funksione të posaçme	43



Mirëmbajtja	44
Paneli i kontrollit	44
Pjesa e jashtme	44
Kazani	44
Filtri i fijeve	45
Depozita e ujit	47
Shkëmbyesi i nxehtësisë	48
Zgjidhja e problemeve	50
Pikat e kontrollit	50
Kodet e informacionit	52
Shtojca	53
Skema e kujdesit të materialeve	53
Mbrojtja e mjedisit	55
Specifikimet	56
Të dhënat e konsumit	58
Fleta e specifikimeve	60





Informacioni i sigurisë

Urime për makinën tuaj të re tharëse "Samsung". Ky manual përmban informacion të rëndësishëm në lidhje me instalimin, përdorimin dhe kujdesin për pajisjen tuaj. Ju lutemi, kushtojini kohë leximit të këtij manuali për të përfituar plotësisht nga avantazhet dhe veçoritë e shumta të tharëses suaj të rrobave.

Çfarë duhet të dini rreth udhëzimeve për sigurinë

Paralajmërimet dhe udhëzimet e rëndësishme të sigurisë në këtë manual nuk mbulojnë të gjitha kushtet dhe situatat e mundshme që mund të ndodhin. Është përgjegjësia juaj të përdorni logjikën, të bëni kujdes dhe të keni vëmendje kur instaloni, mirëmbani dhe përdorni tharësen e rrobave. Kontaktoni gjithnjë prodhuesin në lidhje me problemet ose kushtet që nuk kuptoni.

Simbole të rëndësishme sigurie

Çfarë nënkuptojnë ikonat dhe shenjat në këtë manual të përdoruesit:

VINI RE

Rreziqet ose shprehitë e pasigurta të punës mund të shkaktojnë lëndime të rënda, vdekjen dhe/ose dëmtim të pronës.

KUJDES

Rreziqet ose shprehitë e pasigurta të punës mund të shkaktojnë lëndime dhe/ose dëmtim të pronës.

SHËNIM

Tregon që ka rrezik lëndimi të personit ose dëmtimi të pronës.

Lexoni udhëzimet

Këto shenja paralajmëruese janë këtu për të parandaluar lëndimin tuaj dhe të të tjerëve.

Ju lutemi ndiqini ato me saktësi.

Pas leximit të këtij manuali, ruajeni atë në një vend të sigurt për referencë të mëvonshme.

Lexoni të gjitha udhëzimet përpara përdorimit të pajisjes.





Ashtu si me çdo pajisje që përdor elektricitet dhe pjesë të lëvizshme, ekzistojnë rreziqe të mundshme. Për ta përdorur në mënyrë të sigurt këtë pajisje, njihuni me funksionimin e saj dhe bëni kujdes kur ta përdorni atë.

VINI RE - Rrezik zjarri

- Instalimi i tharëses së rrobave duhet kryer nga një teknik i kualifikuar.
- Instaloheni tharësen e rrobave sipas udhëzimeve të prodhuesit dhe rregulloreve vendore.
- Për të reduktuar rrezikun e lëndimeve të rënda, ose të vdekjes, ndiqni të gjitha udhëzimet e instalimit.

Masa paraprake të rëndësishme për sigurinë

VINI RE

Për të zvogëluar rrezikun e zjarrit, elektroshokut ose lëndimit të personit kur përdorni pajisjen, ndiqni masat paraprake bazë, duke përfshirë sa më poshtë:

- 1.** Kjo pajisje nuk duhet përdorur nga personat (duke përfshirë fëmijët) me aftësi të reduktuara fizike, ndjesore ose mendore ose mangësi në përvojë dhe njohuri, nëse ata nuk janë në mbikëqyrje direkte ose duke u udhëzuar në lidhje me përdorimin e pajisjes nga një person që mban përgjegjësi për sigurinë e tyre.





Informacioni i sigurisë

- 2. Për përdorim në Evropë:** Kjo pajisje mund të përdoret nga fëmijë të moshës 8 vjeç e lart dhe nga persona me aftësi ndijore, fizike ose mendore të reduktuara, ose mungesë përvoja dhe njohurish, nëse janë nën mbikëqyrje ose nëse janë udhëzuar për përdorimin e pajisjes në mënyrë të sigurt dhe që kuptojnë rreziqet e përfshira. Fëmijët nuk duhet të luajnë me pajisjen. Pastrimi dhe mirëmbajtja nga përdoruesi nuk do të kryhet nga fëmijët pa mbikëqyrje.
- 3.** Fëmijët duhet të mbikëqyren për t'u siguruar që të mos luajnë me pajisjen.
- 4.** Për të shmangur rreziqet, nëse dëmtohet kordoni elektrik, ai duhet të zëvendësohet nga prodhuesi, agjenti i tij i shërbimit ose një person me kualifikim të ngjashëm.
- 5.** Duhet përdorur grupet e reja të tubave që vijnë me pajisjen dhe të mos ripërdoren grupet e vjetra të tubave.
- 6.** Për pajisjet me fole ajrimi në bazament, sigurohuni që ato të mos bllokohen nga qilimat.
- 7. Për përdorim në Evropë:** Fëmijët nën 3 vjeç duhen mbajtur larg, përveç nëse janë nën mbikëqyrje të vazhdueshme.





-
8. **KUJDES:** Për të evituar rreziqet për shkak të ricaktimit të paqëllimshëm të nivelit maksimal termik, pajisja nuk duhet të furnizohet me çelësa të jashtëm elektrikë, si p.sh. rele, dhe nuk duhet të lidhet me qark që ndizet e fiket nga operatori elektrik.
 9. Tharësja e rrobave nuk duhet përdorur nëse janë përdorur kimikate industriale për pastrim.
 10. Penguesi i fijeve duhet pastruar shpesh, nëse vlen për pajisjen.
 11. Fijet nuk duhen lejuar të mblidhen rreth tharëses së rrobave. (nuk vlen për pajisje që nxjerrin ajrin në pjesën e jashtme të ndërtesës)
 12. Duhet të ofrohet ajrim i përshtatshëm për të evituar kthimin në dhomë të gazrave nga pajisjet që djegin lëndë të tjera djegëse, si dhe zjarret e pakontrolluara.
 13. Mos thani artikuj të palarë në tharësen e rrobave.
 14. Artikujt që janë njollosur me substanca si p.sh. vaj gatimi, aceton, alkool, naftë, vajgur, pastrues njollash, terpentinë, parafinë dhe pastrues parafine, duhet të lahen në ujë të nxehtë me një sasi shtesë detergjenti përpara se të thahen në tharësen e rrobave.





Informacioni i sigurisë

15. Artikujt si goma e shkumës (shkumë lateksi), tapat e dushit, tekstilet rezistente ndaj ujit, artikujt me pjesë gome dhe rrobat apo jastëkët me pjesë shkume gome, nuk duhen tharë në tharësen e rrobave.
16. Zbutësit e tekstileve ose produkte të kësaj natyre, duhet të përdoren sipas specifikimit në udhëzimet e zbutësit të tekstileve.
17. Pjesa fundore e ciklit të tharëses së rrobave ndodh pa ngrohje (cikli i ftohjes) për të garantuar që artikujt të lihen në temperaturë që garanton se nuk do të dëmtohen.
18. Hiqni të gjitha sendet nga xhepat, si p.sh. çakmakë dhe cigare.
19. **PARALAJMËRIM:** Mos e ndërpritni asnjëherë makinën tharëse përpara fundit të ciklit të tharjes, përveç nëse të gjithë artikujt hiqen shpejt dhe shpërhapen në mënyrë të atillë që të shpërhapet dhe nxehtësia.
20. Ajri i shkarkuar nuk duhet të lëshohet në tubacione që përdoren për shkarkimin e tymrave nga pajisje që djegin gaz apo lëndë të tjera djegëse.



21. Pajisja nuk duhet të instalohet pas dyerve me kyç, dyerve rrëshqitëse apo dyerve me mentesha nga ana e kundërt me tharësen e rrobave, në mënyrë që të mos pengohet hapja e plotë e derës së tharëses së rrobave.

22. PARALAJMËRIM: Pajisja nuk duhet të furnizohet nga pajisje e jashtme me çelës, si p.sh. me kohëmatës, as nuk duhet të lidhet në qark që ndizet e fiket rregullisht nga ndonjë pajisje e posaçme.

Vetëm modeli me pompë nxehtësie: Udhëzimet përfshijnë dhe thelbin e sa më poshtë:

PARALAJMËRIM: Në kabinën e pajisjes ose në strukturën inkaso, mbajini vrimat e ajrimit pa pengesa.

PARALAJMËRIM: Mos dëmtoni qarkun e agjentit ftohës.

Paralajmërimet të rëndësishme të instalimit

VINI RE

Instalimi i kësaj pajisjeje duhet të kryhet nga një teknik i kualifikuar ose kompani shërbimi.

- Mosndjekja e kësaj mund të shkaktojë elektroshok, zjarr, shpërthim, probleme me produktin ose lëndim.

Futeni kordonin elektrik në prizë dhe përdoreni prizën vetëm për këtë pajisje.

Përveç kësaj, mos përdorni një kordon zgjatues.

- Përdorimi i një prize në mur së bashku me pajisje të tjera duke përdorur një zgjatuese ose duke zgjatur kordonin elektrik mund të shkaktojë elektroshok ose zjarr.



Informacioni i sigurisë

- Sigurohuni që tensioni i elektricitetit, frekuenca dhe rryma të jenë të njëjta me ato të specifikimeve të produktit. Moskryerja e kësaj mund të shkaktojë elektrohok ose zjarr. Defekt Futni spinën e korrentit në prizën në mur me forcë.

Hiqni të gjitha substancat e huaja si pluhur ose ujë nga terminalët e spinës së korrentit dhe pikave të kontaktit duke përdorur rregullisht një leckë të thatë.

- Hiqni spinën e korrentit dhe pastrojeni me një leckë të thatë.
- Moskryerja e kësaj mund të shkaktojë elektrohok ose zjarr.

Mbajini të gjitha materialet e paketimit larg fëmijëve, pasi materialet e paketimit mund të jenë të rrezikshme për fëmijët.

- Nëse një fëmijë vendos një qese mbi kokën e tij, kjo mund të shkaktojë mbytje.

Kjo pajisje duhet të tokëzohet siç duhet.

Mos e tokëzoni pajisjen me një tub gazi, tub plastik uji ose linjë telefoni.

- Kjo mund të rezultojë në shok elektrik, zjarr, shpërthim ose probleme me produktin
- Kurrë mos e futni kordonin e ushqimit në një prizë që nuk është e tokëzuar si duhet dhe sigurohuni që ajo të jetë në përputhje me kodet lokale dhe kombëtare.

Mos e instaloni ose mbani produktin të ekspozuar ndaj elementeve të jashtme.

Mos përdorni spinë të dëmtuar, kordon të dëmtuar elektrik ose prizë të lirshme.

- Kjo mund të rezultojë në elektrohok ose zjarr.

Nëse spina (kordoni elektrik) është dëmtuar, duhet të zëvendësohet nga prodhuesi ose agjenti i tij i shërbimit, ose një person i ngjashëm i kualifikuar në mënyrë që të shmangen rreziqet.

Kjo pajisje duhet të vendoset në mënyrë që të mund të arrihet spina pas instalimit.

Mos e tërhiqni dhe mos e përkulni shumë kordonin elektrik.

Mos e përdridhni dhe mos e lidhni kordonin elektrik.

Mos e varni kordonin elektrik mbi një objekt metalik, të vendosni një objekt të rëndë mbi kordonin elektrik, ta fusni kordonin elektrik mes objekteve ose ta shtyni atë në hapësirën pas pajisjes.

- Kjo mund të rezultojë në elektrohok ose zjarr.



Mos e tërhiqni kordonin e ushqimit, kur hiqni spinën e ushqimit.

- Hiqni spinën e korrentit duke e mbajtur spinën.
- Moskryerja e kësaj mund të shkaktojë elektroshok ose zjarr.

Kjo pajisje duhet të tokëzohet siç duhet. Mos e vendosni kurrë kordonin elektrik si fole pa tokëzimin e duhur dhe sipas rregulloreve vendore dhe shtetërore. Shihni udhëzimet e instalimit për tokëzimin e kësaj pajisjeje.

Instalojeni pajisjen në një vend me dysHEME të fortë dhe të sheshtë.

- Nëse nuk e bëni këtë mund të ndodhin dridhje të pazakonta, zhurmë ose probleme me produktin.

Duke qenë se një përbërës në spërkatësit e flokëve mund të degradojë vetinë hidrofile të shkëmbyesit të nxehtësisë që bën të shfaqet vesë në sipërfaqen e jashtme të pajisjes kur kryhet funksioni i ftohjes, mos e instaloni pajisjen në sallone bukurie.

Kjo pajisje duhet të vendoset pranë një prize korrenti, rubineteve të furnizimit me ujë dhe tubave të shkarkimit.

Paralajmërime të rëndësishme të përdorimit

VINI RE

Mos i lini fëmijët ose kafshët shtëpiake mbi apo brenda produktit. Për më tej, kur ta hidhni produktin, çmontojeni kyçin e derës (shulin).

- Ky mund të shkaktojë rrëzimin dhe lëndimin e fëmijëve.
- Nëse fëmijët mbesin të bllokuar në produkt, ka rrezik mbytjeje.

Mos u përpiqni të hyni brenda produktit kur rrotullohet kazani.

Mos u ulni në produkt dhe mos u përkulni mbi derë.

- Kjo mund të shkaktojë rrotullimin e produktit dhe në vijim lëndim të personit.

Thajini rrobat vetëm pasi janë rrotulluar nga makina e duhur larëse.

Mos thani artikuj të palarë në tharësen e rrobave.

Mos e pini ujin e kondensuar.



Informacioni i sigurisë

Mos e ndërpritni asnjëherë makinën tharëse përpara fundit të ciklit të tharjes, përveç nëse të gjithë artikujt hiqen shpejt dhe shpërhapen në mënyrë të atillë që të shpërhapet dhe nxehtësia.

Mos i thani rrobat e ndotura nga materiale të ndezshme si: benzina, vajguri, benzoli, holluesit, alkooli etj.

- Kjo mund të rezultojë në elektrohok, zjarr ose shpërthim.

Mos i lini kafshët shtëpiake të kafshojnë apo të luajnë me tharësen e rrobave.

- Kjo mund të shkaktojë elektrohok ose lëndim.

Përpara se ta hidhni produktin, hiqjani derën dhe kordonin elektrik.

- Nëse nuk e bëni këtë mund të ndodhë dëmtim i kordonit elektrik ose të lëndoheni.

Mos e prekni spinën e korrentit me duar të lagura.

- Kjo mund të shkaktojë elektrohok.

Nëse ka rrjedhje gazi (gaz konsumi, gaz propani, gaz LP), mos e prekni këtë pajisje apo kordonin elektrik - ajroseni menjëherë.

- Në çaste të tilla, mos e përdorni ventilatorin.
- Shkëndijat mund të shkaktojnë shpërthim ose zjarr.

Mos e riparoni, zëvendësoni apo përpiqni të ndreqni pjesët e pajisjes, përveç rasteve kur rekomandohet konkretisht në udhëzimet e riparimit nga përdoruesi. Duhet të keni aftësitë e nevojshme për të ndrequr këtë pajisje.

Mos u përpiqni t'a riparoni, çmontoni ose modifikoni pajisjen vetë.

- Mos përdorni siguresa (si p.sh. tel bakri, çeliku etj.) përveç atyre standarde.
- Kur kërkohet riparimi ose riinstalimi i pajisjes, kontaktoni qendrën më të afërt të shërbimit.
- Mosndjekja e kësaj mund të shkaktojë elektrohok, zjarr, probleme me produktin ose lëndim.

Produkti që keni blerë është parashikuar vetëm për përdorim në shtëpi.



Përdorimi për qëllime biznesi cilësohet si keqpërdorim i produktit. Në këtë rast, produkti nuk do të mbulohej nga garancia standarde që ofrohet nga Samsung-u dhe këtij të fundit nuk i atribuohet asnjë përgjegjësi për keqfunksionim ose dëmtime që shkaktohen nga një keqpërdorim i tillë.

Nëse produkti krijon zhurmë të çuditshme, erë të diçkaje që digjet, ose tym, hiqeni menjëherë nga priza dhe kontaktoni me qendrën e shërbimit.

- Përndryshe, mund të ndodhë elektrohok ose zjarr.

Mos lejoni fëmijët (ose kafshët shtëpiake) të luajnë brenda ose mbi produkt. Dera e produktit nuk hapet lehtë nga brenda dhe fëmijët mund të lëndohen rëndë nëse mbeten të bllokuar brenda.

Kujdesi gjatë përdorimit

KUJDES

Mos qëndroni mbi pajisje ose vendosni objekte (si rroba, qirinj të ndezur, cigare të ndezura, enë, kimikate, objekte metalike, etj.) mbi pajisje.

- Kjo mund të shkaktojë elektrohok, zjarr, probleme me produktin ose lëndim.

Mos e prekni derën e xhamit dhe brenda kazanit apo menjëherë pas tharjes, pasi janë të nxehta.

- Kjo mund të shkaktojë në djegie.

Xhami i derës nxehet shumë gjatë ciklit të larjes dhe të tharjes. Për këtë arsye, mos e prekni xhamin e derës.

Gjithashtu, mos lejoni fëmijët të luajnë përreth makinës larëse apo që të prekin xhamin e derës.

- Kjo mund të shkaktojë në djegie.

Mos i shtypni butonat duke përdorur objekte të mprehtë si kunjat, thika, thonj etj.

- Kjo mund të shkaktojë elektrohok ose lëndim.

Mos thani rroba që përmbajnë gomë formimi (lateks) ose materiale të ngjashme gome.

- Nëse ngrohet goma e formimit mund të shkaktojë zjarr.



Informacioni i sigurisë

Mos i thani rrobat e ndotura nga vaji vegjetal ose i gatimit, pasi një sasi e madhe e vajit nuk do të hiqet gjatë larjes së rrobave. Për më tej, përdorni ciklin Cool Down (Ftohje), në mënyrë që rrobat të mos nxehen.

- Nxehtësia e oksidimit të vajit mund të shkaktojë zjarr.

Sigurohuni që xhepat e të gjitha rrobave që do të thahen të jenë të zbrazët.

- Sendet e forta dhe të mprehta, të tilla si monedha, paramanat, gozhdët, vidat ose gurët mund të shkaktojnë dëmtim të konsiderueshëm në pajisje.

Mos thani rroba me tokëza, kopsa të mëdha ose metale të tjera të rënda (zinxhirë, grepa dhe filiqe, mbulesa me kopsitje).

Nëse është e nevojshme, përdorni rrjetën e rrobave për rrobat me peshë të lehtë, si rripat tekstile, lidhëset e belit dhe sutjenat me tel që mund të shpërbëhen ose dëmtohen gjatë një cikli.

Fletëtharëset mbështeten nga ky model dhe rekomandohen për rendiment më të mirë në tharje.

Fletëtharëset janë gjithashtu të dobishme në uljen e elektrostacitetit që krijohet gjatë ciklit të tharjes. Elektrostaciteti mund të shkaktojë dëmtimin e rrobave deri edhe të vetë pajisjes.

Mos e përdorni tharësen pranë pluhurave të rrezikshme, si pluhuri i qymyrit, mielli i grurit etj.

- Kjo mund të rezultojë në zjarr ose elektroskok, ose shpërthim.

Mos vendosni materiale të ndezshme pranë produktit.

- Kjo mund të shkaktojë gazra toksike që lëshohen nga produkti, dëmtim të pjesëve, elektroskok, zjarr ose shpërthim.
- Pajisja nuk duhet të mbahet mbrapa dyerve me kyçje etj.

Mos e prekni pjesën e pasme të pajisjes gjatë ose menjëherë pasi të jetë kryer tharja.

- Pajisja ruan nxehtësinë dhe mund të shkaktojë djegie.

Përmban gaze të fluorinuara efekti serrë.

Pajisje me izolim hermetik.

Mos i lëshoni gazrat në atmosferë.

Ftohësi (lloji): R-134a (GWP = 1430)



Agjenti ftohës (mbushje)

- DV**TA2**** : 0,43kg, 0,615tCO₂e
- DV**TA0**** : 0,37kg, 0,529tCO₂e

Paralajmërimi të rëndësishme të pastrimit

VINI RE

Mos e pastroni pajisjen duke spërkatur direkt ujë në të.

Mos përdorni gazolinë, hollues ose alkool për të pastruar pajisjen.

- Kjo mund të rezultojë në çngjyrosje, deformim, dëmtim, zjarr ose elektroshok.

Para pastrimit ose kryerjes së mirëmbajtjes, hiqeni pajisjen nga priza në mur.

- Moskryerja e kësaj mund të shkaktojë elektroshok ose zjarr.

Pastrojeni kutinë e filtrit përpara dhe pas përdorimit të tharëses së rrobave.

Pastrojeni rregullisht produktin nga brenda, duke kërkuar inxhinierin e autorizuar të shërbimit.

Pastrojeni një herë në muaj shkëmbyesin e nxehtësisë me furçë të butë ose fshesë me korrent. Mos e prekni shkëmbyesin e nxehtësisë me dorë. Përndryshe, mund të shkaktohet lëndim.

Tharësja duhet të pastrohet periodikisht nga brenda nga stafi i kualifikuar i shërbimit.

Informacioni i sigurisë

Udhëzime rreth eliminimit të pajisjes elektrike/elektronike

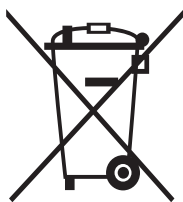

Eliminimi i duhur i këtij produkti (pajisje elektrike dhe elektronike për t'u flakur)

(Zbatohet për shtetet me sisteme grumbullimi të veçuar)

Kjo shenjë që shfaqet në produkt, pajisjet shtesë ose literaturë, tregon se produkti dhe pajisjet e tij elektronike shtesë (p.sh. ngarkuesi, kufjet, kabllloja USB) nuk duhet të hidhen së bashku me mbeturinat e tjera shtëpiake në fund të jetës së tyre të punës. Për të parandaluar një dëm të mundshëm ndaj mjedisit ose shëndetit njerëzor nga hedhja e pakontrolluar e mbeturinave, ju lutemi ndajini këto pajisje nga llojet e tjera të mbeturinave dhe riciklojini ato në mënyrë të përgjegjshme për të promovuar ripërdorimin e qëndrueshëm të burimeve materiale.

Përdoruesit në shtëpi duhet të kontaktojnë ose shitësin me pakicë ku e blenë këtë produkt ose zyrën e pushtetit vendor të tyre për hollësi se ku dhe si mund t'i dërgojnë këto pajisje për riciklim të sigurt mjedisor.

Përdoruesit e biznesit duhet të kontaktojnë furnitorin e tyre dhe të kontrollojnë kushtet dhe afatet e kontratës së blerjes. Ky produkt dhe pajisjet e tij shtesë elektronike nuk duhet të përzihen me mbeturina të tjera tregtare për eliminim.

Për informacion rreth zotimeve mjedisore të "Samsung" dhe detyrimeve rregullatore për produktet, p.sh. REACH, WEEE apo batetirë, vizitoni faqen tonë për qëndrueshmërinë në adresën www.samsung.com

Instalimi

Çfarë përfshihet

Shpaketojeni makinën tharëse me sukses. Mbajini të gjitha materialet e paketimit larg fëmijëve. Pjesët dhe vendndodhjet e pjesëve që shfaqen më poshtë mund të ndryshojnë nga makina juaj tharëse. Përpara instalimit, sigurohuni që makina tharëse të ketë të gjitha pjesët e listuara këtu. Nëse makina tharëse dhe/ose pjesët dëmtohen ose mungojnë, kontaktoni me pikën më të afërt të shërbimit të klientëve të "Samsung".

Makina tharëse me një shikim të shpejtë

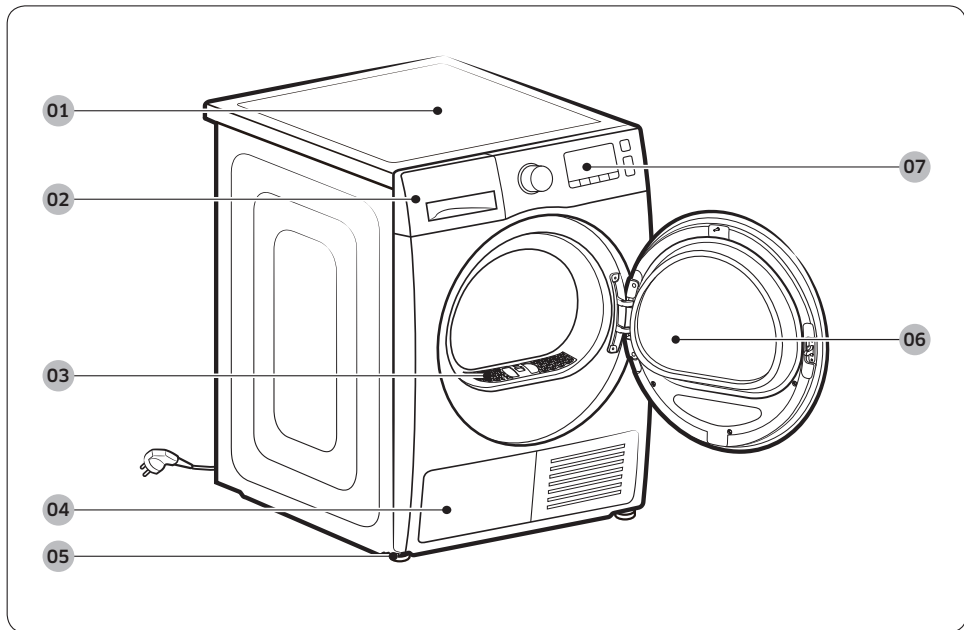

01 Kapaku i sipërm

03 Filtri i fijeve

05 Këmba niveluese

07 Paneli i kontrollit

02 Depozita e ujit

04 Shkëmbyesi i nxehtësisë

06 Dera

Instalimi

Aksesorët (shoqërues)

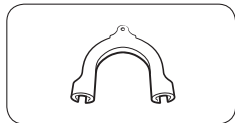

Mbajtësja e zorrës

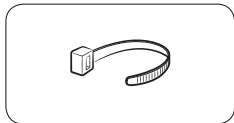

Lidhësja e kabllove

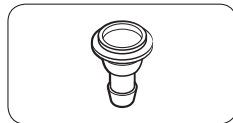

Bashkuesi i zorrës

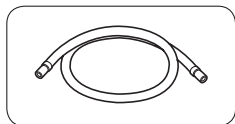

Zorra e gjatë e shkarkimit (2m)

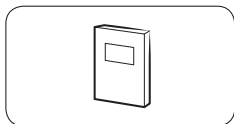

Manuali i përdorimit

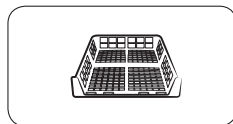

Tharje në skarë (vetëm modelet përkatëse)

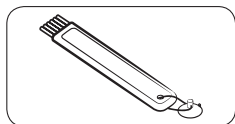

Furça e pastrimit

Aksesorët (nuk ka)

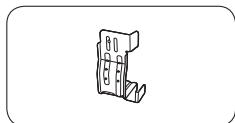

Grupi i stivimit të kapëseve
(SK-DH, SK-DA, SKK-DF)

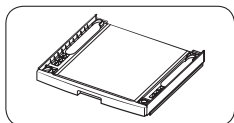

Grupi i stivimit
(SKK-DD, SKK-DDX)

SHËNIM

- Grupi i stivimit i lejon makinës tharëse të stivohet mbi makinën larëse. Kini parasysh që grupi i stivimit mund të përdoret vetëm me makina larëse dhe tharëse të markës "Samsung". Për të blerë një grup stivimi të kapëseve (SK-DH, SK-DA, SKK-DF) ose grup stivimi (SKK-DD, SKK-DDX), kontaktoni me një nga pikat e shërbimit të "Samsung" ose me shitësin vendas të pajisjeve. Grupi i stivimit ndryshon sipas modelit të makinës larëse.
- Për udhëzime stivimi me makinën tharëse, shihni manualin e instalimit të përfshirë në grupin e stivimit.
- Për informacion mbi disponimin sipas modeleve konkrete të grupit të stivimit, shihni manualin e instalimit që vjen me grupin e stivimit.

Instalimi

Kërkesat për instalimin

SHËNIM

Kjo makinë tharëse duhet instaluar nga një instalues i kualifikuar. Nëse nevojitet shërbim për shkak instalimi të dobët apo problematik, kjo konsiderohet përgjegjësi e pronarit të pajisjes dhe mund të anulohë garancinë. Mbajini këto udhëzime për referencë në të ardhmen.

VINI RE

- Mos e futni kordonin elektrik në prizë përpara instalimit të plotë të makinës tharëse.
- Merrni dy a më shumë vetë për lëvizjen e makinës tharëse.
- Mos i lini fëmijët të luajnë brenda, mbi apo përreth makinës tharëse. Duhet të mbikëqyret mirë në çdo kohë.
- Mbajini të gjitha materialet e paketimit larg fëmijëve.
- Mos i ndërroni vetë kordonët e dëmtuar elektrikë apo spinat. Merrni punonjës të "Samsung" ose një teknik të kualifikuar të përdërrimin e kordonit apo të spinës së dëmtuar elektrike.
- Mos u përpiqni të riparoni, zbërtheni apo modifikoni makinën tharëse. Për riparime të mundshme, kontaktoni me pikën më të afërt të shërbimit të "Samsung".
- Hiqni dyert/kapakët nga të gjitha pajisjet e hedhura për të evituar mbytjen e fëmijëve që mund të luajnë në to.
- Nëse makina tharëse lëshon një zhurmë të çuditshme, aroma djegieje apo tym, hiqeni menjëherë spinën nga priza dhe kontaktoni me pikën më të afërt të shërbimit të "Samsung".
- Mos e shkëputni makinën tharëse gjatë kohës që punon.
- Mos vendosni sende të djegshme pranë makinës tharëse.



Kërkesat për vendin

Zgjidhni një sipërfaqe të rrafshët, të mirëndërtuar që mund t'u bëjë ballë dridhjeve. Zgjidhni një vend ku ka prizë të arritshme me 3 kunjë dhe të tokëzuar.

VINI RE

- Makinën tharëse instalojeni vetëm në mjedise të brendshme.
- Mos e instaloni makinën tharëse në zona të ekspozuara ndaj kushteve të motit.
- Mos e instaloni makinën tharëse në vende ku temperatura mund të bjerë nën 5 °C ose të tejkalojë 35 °C.
- Mos e instaloni makinën tharëse në vende ku mund të ketë rrjedhje gazi.
- Mos e bllokoni hyrjen e ajrit të skarës ftohëse në pjesën e përparme të makinës tharëse.

Instalimi në mur ose dollap

Për instalim në kthina apo mobilie, makina tharëse ka nevojë për largesat e mëposhtme minimale:

Anët	Lart	Përpara	Mbrapa
25 mm	25 mm	490 mm	51 mm

Nëse makinën tharëse e instaloni së bashku me makinë larëse, pjesa e përparme e kthinës apo e mobilies duhet të ketë një hapje të papenguar për qarkullimin e ajrit prej së paku 490 mm.

Kërkesat elektrike dhe të tokëzimit

- Makina tharëse kërkon ushqim elektrik AC 220-240 V, 50 Hz.
- Makina tharëse duhet të tokëzohet mirë. Nëse makina tharëse pëson defekt apo prishet, tokëzimi pakëson rrezikun e elektrohokut duke mundësuar shtegun e rezistencës minimale për korrentin elektrik. Makina tharëse vjen me kordon elektrik që ka spinë tokëzimi me 3 kunjë. Spina duhet të vendoset në prizë të përshtatshme që është instaluar dhe tokëzuar siç duhet në përputhje me të gjitha kodet dhe rregulloret vendase.
- Nëse keni pyetje në lidhje me kërkesat elektrike apo të tokëzimit, kontaktoni me "Samsung" ose një teknik të kualifikuar.



Instalimi

VINI RE

- Lidheni në prizë të tokëzuar me 3 kunjja.
- Mos përdorni spinë apo kordon të dëmtuar elektrik, apo prizë të lirshme apo të dëmtuar.
- Mos përdorni përshtatës apo kordon zgjatues.
- Lidhja e papërshtatshme e përçuesit të tokëzimit të pajisjes mund të shkaktojë elektroskok. Nëse nuk jeni të sigurt që makina tharëse është tokëzuar siç duhet, verifikojeni me një elektrikist të kualifikuar.
- Mos e modifikoni në asnjë formë spinën elektrike, kordonin elektrik apo prizën.
- Mos e lidhni telin e tokëzimit me tubacionet plastike të ujit, tubacionet e gazit apo tubacionet e ujit të nxehtë.

Nivelimi

Përpara se ta instaloni makinën tharëse, sigurohuni që të keni lexuar **Kërkesat për instalimin** në faqen **20**. Kini parasysh që udhëzimet e mëposhtme të jenë për instalimin pa përdorur zorrë shkarkimi. Për udhëzime përdorimi të zorrës së shkarkimit, shfaqni seksionin tjetër, **Zorra e shkarkimit (nëse është e nevojshme)**. Për lehtësi, merrni parasysh instalimin e makinës tharëse në krah të makinës larëse.

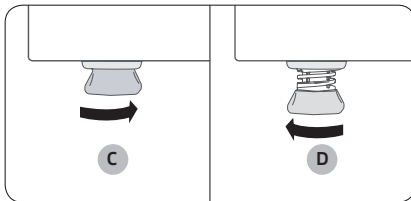
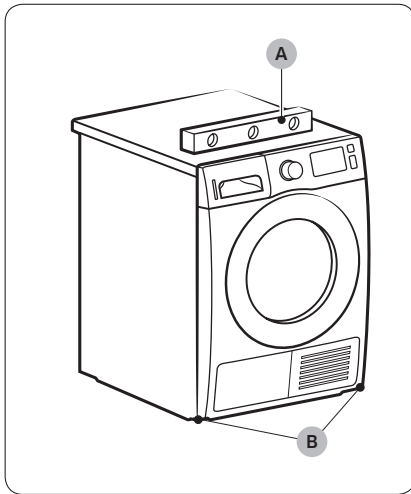

1. Rrëshqiteni me kujdes makinën tharëse në vendin e dëshiruar.
2. Përdorni një nivelues (A) dhe kontrolloni nivelimin e makinës tharëse nga anët dhe para-mbrapa.
3. Nëse makina tharëse nuk është e niveluar, rregullojini këmbën niveluese (B). Këmba mblihet kur rrotullohet në drejtim kundërorar. Këmba zgjatet kur rrotullohet në drejtim orar.
4. Pasi makina tharëse të nivelohet, sigurohuni që të qëndrojë mirë mbi dysheme.
5. Futeni makinën tharëse në prizë.

SHËNIM

- Makina tharëse mund të nivelohet duke përdorur njëren ose të dyja këmbët e përparme dhe të pasme të tharëses.
- Për ta caktuar makinën tharëse në të njëjtën lartësi me makinën larëse, nxirrini tërësisht (C) këmbët niveluese duke i rrotulluar në drejtim kundërorar, në vijim lirojini (D) duke i rrotulluar në drejtim orar.
- Zgjatani këmbën niveluese deri në masën e nevojshme. Zgjatja e këmbës niveluese përtej nevojës mund të shkaktojë dridhjen e makinës tharëse.

Instalimi

Zorra e shkarkimit (nëse është e nevojshme)

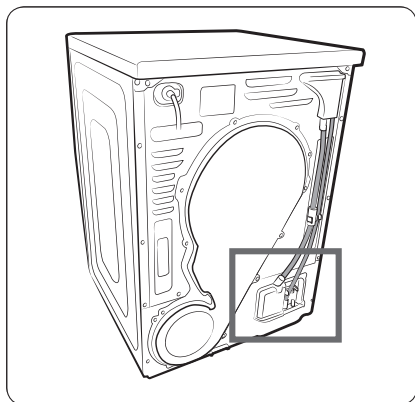

Makina tharëse vjen me një depozitë të integruar uji. Por, nëse nuk dëshironi të përdorni depozitë uji, mund të instaloni zorrën e shkarkimit. Zorra e dhënë si aksesori (zorrë e gjatë shkarkimi) mund të përdoret si zgjatues i zorrës së shkarkimit.

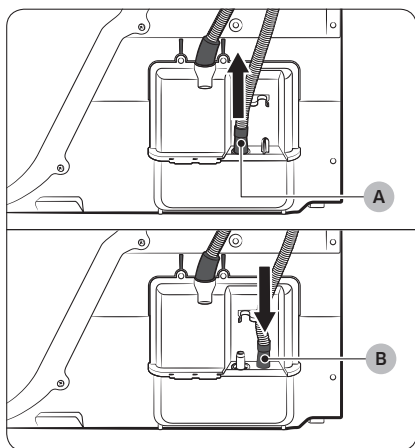

1. Hiqeni zorrën e shkarkimit nga vrima (A) dhe futeni në vrimën (B).

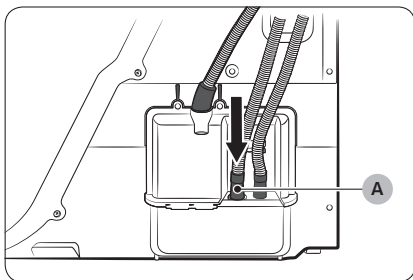

2. Futni njërin skaj të zorrës aksesori (zorra e gjatë e shkarkimit) në vrimën (A).
3. Futni skajin tjetër (dalja) të zorrës aksesori në sistemin e shkarkimit në një nga format e mëposhtme:

Mbi lavaman:

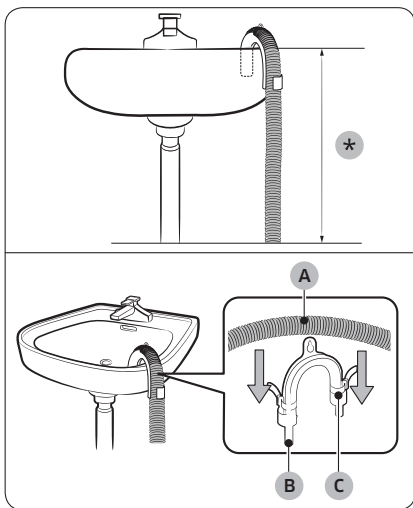

1. Sigurohuni ta vendosni skajin e zorrës aksesori nën 90 cm (*) nga fundi i makinës tharëse.
2. Për të përkulur një pikë të zorrës aksesori, përdorni udhëzuesin plastik të zorrës (B) dhe sigurojeni udhëzuesin në mur me një grremç ose në rubinet me spango. Montojeni zorrën e shkarkimit (A) dhe udhëzuesin e zorrës (B), dhe fiksojini me lidhësen e kablllove (C).
3. Ujin e kondensuar mund ta shkarkoni duke lidhur tubin aksesori (tubin e gjatë të shkarkimit) drejtpërdrejt në daljen e shkarkimit.

⚠️ KUJDES

Mos e zgjeroni tubin e shkarkimit. Mund të ketë rrjedhje uji nga pjesa e lidhur. Përdorni një zorrë të gjatë shkarkimi.

Instalimi

Duke përdorur tubin e shkarkimit të lavamanit:

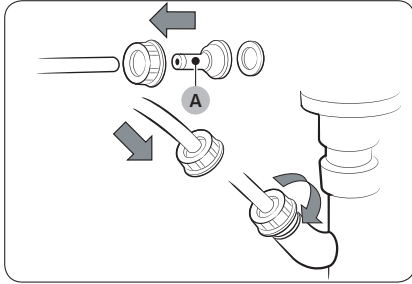

1. Montojeni bashkuesin e zorrës (A) dhe lidhni në fundin e zorrës aksesor sipas ilustrimit.

⚠ KUJDES

Për të evituar rrjedhjen e ujit, sigurohuni t'i lidhni mirë zorrën me bashkuesin.

2. Lidhni përshtatësin e zorrës drejtpërdrejt në tubin e shkarkimit të lavamanit.



Lista e instalimit

- Makina tharëse lidhen në prizë me tokëzimin e duhur.
- Të gjitha materialet e paketimit hiqen tërësisht dhe hidhen sipas rregullave.
- Makina tharëse nivelohet dhe qëndron mirë në dysHEME.
- Ndizeni makinën tharëse për t'u siguruar që punon, nxehet dhe fiket.
- Ekzekutoni ciklin  TIME DRY (THARJE ME ORAR) për 20 minuta për të parë nëse shfaqet kodi **HC** i informacionit. Në rast të tillë, kontaktoni me pikën vendase të shërbimit.
- Pas instalimit, ju rekomandojmë të prisni së paku 1 orë përpara se ta vini makinën tharëse në punë.

Përpara përdorimit të makinës tharëse

- Sigurohuni që nuk ka aksesore brenda kazanit.
- Futeni kordonin elektrik në prizë menjëherë përpara se ta vini makinën tharëse në punë.
- Mos e bllokoni vrimën e hyrjes së ajrit të skarës së ftohjes në pjesën e përparme të tharëses.
- Mos vendosni sende të ndezshme pranë tharëses dhe mbajini rrethinat të pastra.
- Mbajeni tharësen të niveluar.
- Mos i hiqni këmbët e rregullueshme niveluese të makinës tharëse. Mund të jenë të nevojshme për të ruajtur nivelimin e makinës tharëse me tokën.



Instalimi

Anasjellja e derës (vetëm DV**TA***A*/DV**TA***T*)

Mund të keni dëshirën ta ndërroni kahun e hapjes së derës, në varësi të kushteve të vendit dhe nevojave tuaja.

⚠ VINI RE

Sigurohuni që ndërimi i kahut të hapjes së derës të kryhet nga tekniku i kualifikuar.

Instalimi

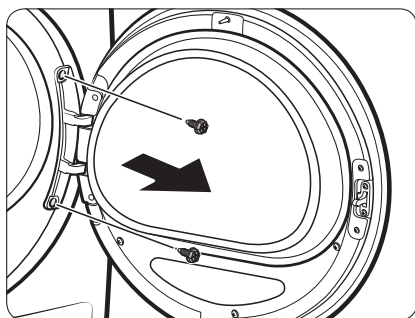

1. Hapeni derën dhe në vijim lironi dy vidat e menteshës së saj. Ndërsa e mbani derën me dy duar, ngrijeni lehtë për ta hequr.

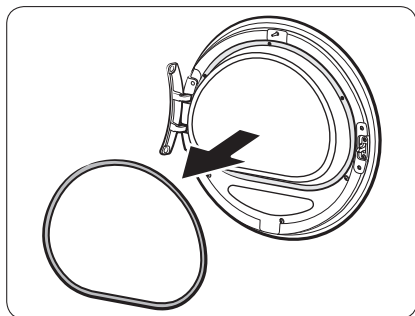

2. Përdorni një send të hollë për të hequr gominën e derës.

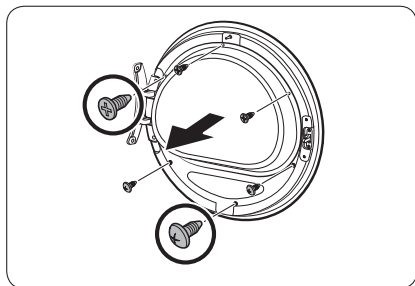

3. Hiqni 3 vidat e sipërme dhe 3 vidat e poshtme në mbajtësen e xhamit.

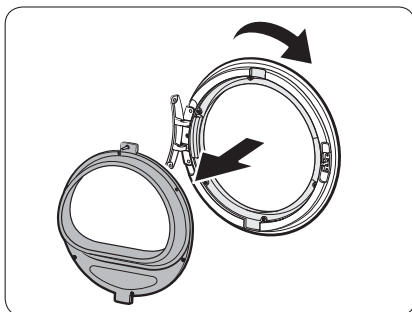

4. Hiqni mbajtësen e xhamit dhe pastaj rrotulloni kapakun e derës me 180 gradë.

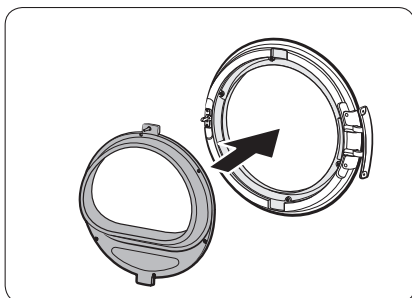

5. Vendoseni mbajtësen e xhamit në pozicionin e ri të kapakut të derës. Sigurohuni që mentesha e derës të jetë në të njëjtin pozicion si tregohet në figurë.

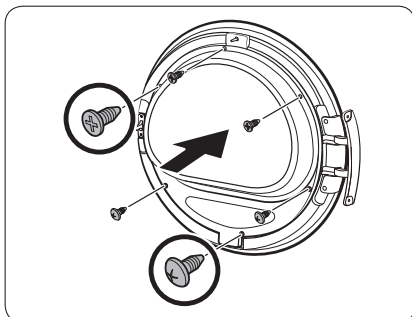

6. Shtërëngoni 3 vidat e sipërme dhe 3 vidat e poshtme në mbajtësen prej xhami.

SHËNIM

Format e vidave ndryshojnë sipas përmasave. Sigurohuni që të shtërëngoni vidën e duhur.

Instalimi

7. Futni gominën e derës në pozicionin e duhur.

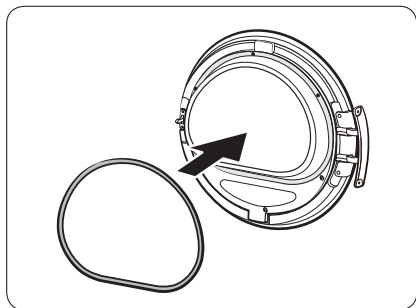

8. Pas heqjes së menteshës së derës, hiqni 2 vidat e mbetura.

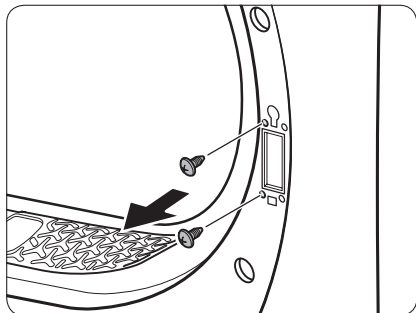

9. Hiqni 4 vidat në bravën e derës. Hiqni bravën e derës dhe pastaj rivendoseni në anën e kundërt.

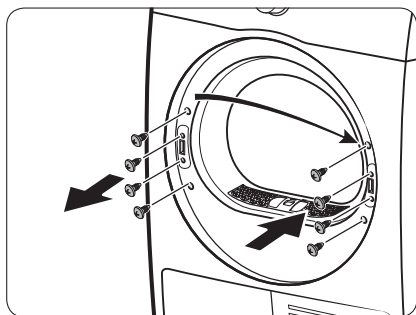

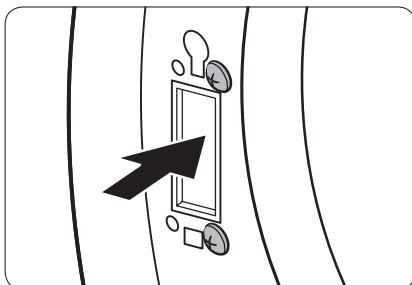

- 10.** Shtërngoni 2 vidat që u hoqën nga hapi 8 në bazamentin e menteshave në anën e kundërt. Mbani parasysh që duhet t'i shtërngoni në të djathtë (lart-sipër dhe poshtë-djathtas) të bazamentit.

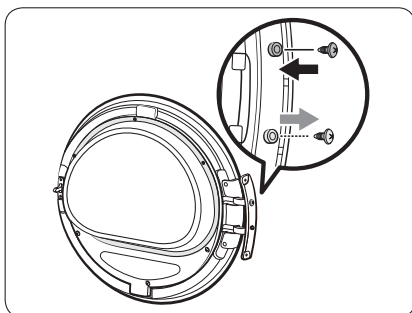

- 11.** Hiqni vidhën në fund të menteshës së derës dhe shtërngojeni lart te mentesha e derës.

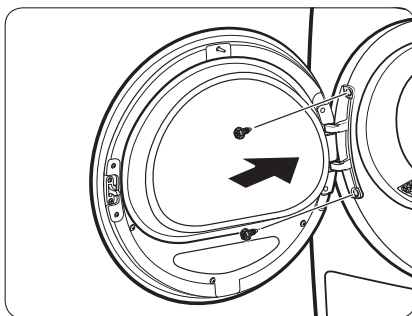

- 12.** Vendoseni menteshën e derës në anën e kundërt dhe shtërngoni 2 vidat për të fiksuar derën te makina tharëse.

SHËNIM

Për ta kthyer derën në pozicionin fillestar, ndiqni sërish hapat. Mbani parasysh që dera, menteshat dhe pjesët e tjera do të jenë në orientimin e kundërt të treguar në këto hapa.



Veprimet

Paneli i kontrollit

DV9*TA*****/DV8*TA*****

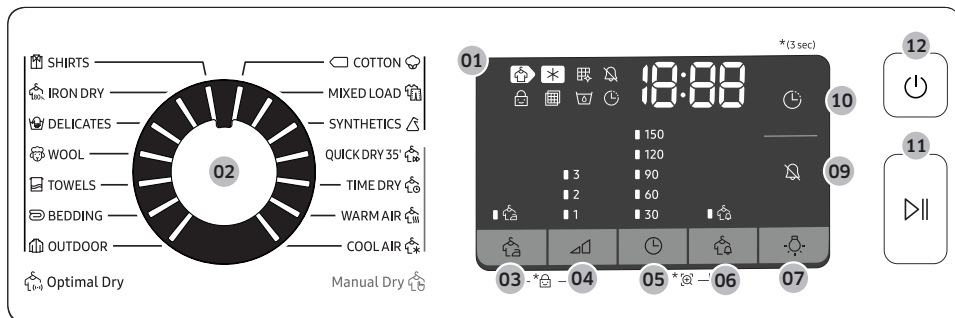

DV7*TA*****

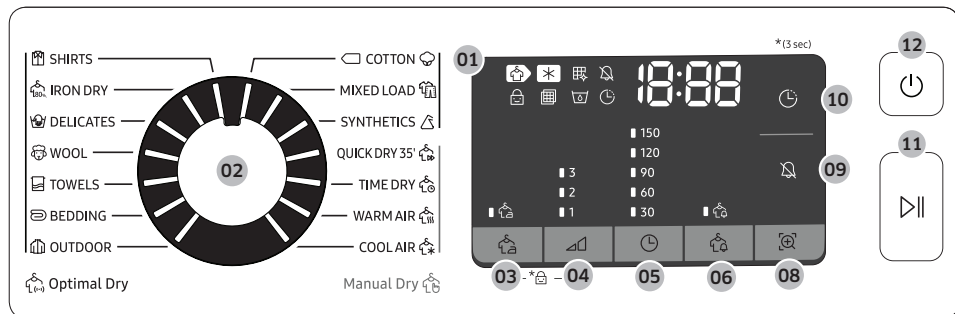

Veprimet



01 Ekran grafik dixhital	Shfaq të gjithë informacionin e ciklit, përfshirë kohën e ciklit, kodet informuese dhe gjendjen e makinës tharëse. Shihni tabelën më poshtë për detajet e gjendjes.			
		Tharje		Ftohje
		Alarm pastrimi për shkëmbyesin e nxehtësisë		Tingulli aktiv/ joaktiv
		Blokimi për fëmijët		Alarm për kontrollin e filtrit
		Depozita e ujit është plot		Përfundim i vonuar
		Parandalim i rrudhosjes		Sinjalizim për lagështi
		Smart Check		
02 Përzgjedhësi i ciklit	Rrotulloni graduesin për të zgjedhur një cikël. Shihni Përmbledhje rreth ciklit në faqen 35 për ciklet e disponueshme.			
03 Parandalim i rrudhosjes	Shton rreth 3 orë tharje me ndërprerje në fund të ciklit të zgjedhur për të reduktuar rrudhosjen. Në panelin e ekranit shfaqet një rreth i madh dhe kazani rrotullohet me ndërprerje. Për ta aktivizuar, shtypni Parandalim i rrudhosjes. Ndizet treguesi përkatës.			
04 Niveli i tharjes	Shtypeni për të zgjedhur nivelin e tharjes në ciklet SHIRTS (KËMISHA), COTTON (TË PAMBUKTA) MIXED LOAD (NGARKESË E PËRZIER) dhe SYNTHETICS (SINTETIKE). Tharja mund të caktohet në tre nivele (1-3). Niveli 1 përdoret për të tharë pjesërisht artikujt që për t'u tharë vendosen të shtrirë apo të varur. Niveli 3 ka fuqinë më të lartë dhe përdoret për të tharë ngarkesa më të mëdha ose voluminoze.			

Veprimet













Veprimet

05 🕒 Koha	<p>Shtypni për të rregulluar kohën e ciklit për ciklet 🕒 TIME DRY (THARJE ME ORAR), 🕒 WARM AIR (AJËR I NGROHTË) dhe 🕒 COOL AIR (AJËR I FTOHTË).</p> <p>Ofrohen opsionet e mëposhtme të kohës (njësia: minutë): 30, 60, 90, 120 dhe 150.</p> <ul style="list-style-type: none"> • 120 dhe 150 minuta nuk ofrohen për ciklet 🕒 WARM AIR (AJËR I NGROHTË) dhe 🕒 COOL AIR (AJËR I FTOHTË). • Koha e saktë e tharjes ndryshon në varësi të lagështisë së ngarkesës.
06 📶 Sinjalizim për lagështi	<p>Ky alarm disponohet vetëm me ciklet 🧥 SHIRTS (KËMISHA), 🧺 COTTON (TË PAMBUKTA) 🧺, 🧺 MIXED LOAD (NGARKESË E PËRZIER) dhe 🧺 SYNTHETICS (SINETIKE). Nëse ngarkesa përmban tekstile të përziera, treguesi Sinjalizim për lagështi (📶) pulson kur tharja mesatare e artikullit është 80 % i tharë. Kjo mundëson nxjerrjen paraprake nga makina tharëse të artikujve që nuk i dëshironi plotësisht të tharë ose që thahen shpejt jashtë ndërkohë duke vazhduar tharjen e artikujve të tjerë.</p>
07 🕒 Llamba (DV9*TA*****/DV8*TA*****)	<p>Shtypni për të ndezur ose fikur llambën e brendshme. Pasi llamba ndizet, ajo qëndron e ndezur për 2 minuta dhe më pas fiket automatikisht.</p>
08 📶 Smart Check (DV7*TA*****)	<p>Nëse makina tharëse ka diktuar një problem, kontrolli inteligjent mundëson kontrollin e gjendjes së makinës tharëse me anë të telefonit inteligjent.</p>
09 🔔 Tingulli aktiv/joaktiv	<p>Shtypni për të aktivizuar/çaktivizuar alarmin. Cilësimi i zërit mbetet kur e fikni makinën tharëse dhe e ndizni sërish atë.</p>
10 🕒 Përfundim i vonuar	<p>Mund të rregulloni kohën e përfundimit të ciklit me rritje prej 1 ore për plotë 24 orë.</p>
11 ▶ Fillo/ndalo (Mbaje për të filluar)	<p>Shtypni për të filluar ose për të ndaluar një cikël. Nëse makina tharëse është në punë, shtypni një herë butonin për ta ndaluar atë. Shtypni sërish për të filluar.</p>
12 🕒 Ndezje/Fikje	<p>Shtypni për të ndezur/fikur makinën tharëse. Nëse makina tharëse ndizet për 10 minuta pa shtypur ndonjë buton, makina tharëse fiket automatikisht.</p>

Përmbledhje rreth ciklit

Optimal Dry (Tharje optimale) 

Cikli	Përshkrimi	Ngarkesa maksimale (kg)
 SHIRTS (KËMISHA)	Përdoreni për tharje të shpejtë të një artikulli, të tillë si këmisha.	2
 IRON DRY (THARJE ME HEKUR)	Ky cikël përfundon procesin e tharjes në një gjendje të lagësht, gjë që lehtëson hekurosjen.	4
 DELICATES (DELIKATE)	Për artikuj që duhen trajtuar me kujdes, si të brendshmet.	2
 WOOL (TË LESHTA)	Vetëm për rroba të leshta për larje me makinë larëse dhe tharje me makinë tharëse. Për rezultate më të mira, kthejini rrobat mbrapsht përpara se t'i thani.	1
 TOWELS (PESHQIRË)	Përdoreni për tharjen e ngarkesave si peshqirët për tualet.	4
 BEDDING (MBULESA)	Për artikuj të mëdhenj si batanije, çarçafë, kuverta dhe mbulesa krevati të lehta.	2
 OUTDOOR (RROBA SPORTIVE)	Për veshje sportive si, veshje për ski dhe veshjet për mal, si dhe për tekstile si spandeks, streçe dhe mikrofibra. Rekomandohet përdorimi i këtij cikli pas larjes së rrobave me ciklin OUTDOOR (RROBA SPORTIVE) me makinën larëse.	2
 COTTON (TË PAMBUKTA) 	Për të pambukta të lehta, çarçafë, mbulesa tryeze, të brendshme, peshqirë ose këmisha.	Maksimum
 MIXED LOAD (NGARKESE E PËRZIER)	Për ngarkesa të përziera me tekstile pambuku dhe sintetike.	Maksimum
 SYNTHETICS (SINETIKE)	Për bluza dhe këmisha me ndotje të paktë prej poliesteri (diolen, trevira), poliamidi (perlon, najlon) ose përzierje të ngjashme.	4

Veprimet

Manual Dry (Tharje manuale)



























Cikli	Përshkrimi	Ngarkesa maksimale (kg)
 QUICK DRY 35' (THARJE E SHPEJTË 35')	Për tharjen e ngarkesave sintetike, të pambukta të lehta ose artikujve për të cilët duhet tharje e shpejtë. Koha e paracaktuar e tharjes është 35 minuta.	1
 TIME DRY (THARJE ME ORAR)	Përdoreni për të caktuar kohën e dëshiruar të tharjes. <ol style="list-style-type: none"> Rrotulloni Përzgjedhësi i ciklit për të zgjedhur  TIME DRY (THARJE ME ORAR) . Shtypni  Koha për të caktuar kohën e tharjes mes 30 dhe 150 minutave. Vazhdoni të shtypni ciklet kohore përmes opsioneve të disponueshme kohore me rritje 30-minutëshe. <p> SHËNIM Cikli aktual kohor mund të ndryshojë në varësi të tharjes së artikujve.</p>	-
 WARM AIR (AJËR I NGROHTË)	Për artikuj të vegjël, të tharë paraprakisht. Koha e paracaktuara e tharjes është 30 minuta. Cikli me kohë të caktuar për të gjitha llojet e tekstileve, përveç leshit dhe mëndafshit. Thani rroba që janë ende disi të lagështa ose janë tharë paraprakisht. Gjithashtu, i përshtatshëm për tharjen vijuese të rrobave me shumë shtresa të trasha që nuk thahen me vështirësi. <p> SHËNIM Ky cikël është i përshtatshëm për tharjen e tekstileve individuale të lehta, këpucëve sportive dhe lodrave të buta. Thajini këto vetëm duke përdorur koshin për të lehta.</p>	-
 COOL AIR (AJËR I FTOHTË)	Të gjitha llojet e tekstileve. Për freskimin ose ajrosjen e artikujve të rrobave që nuk janë përdorur për një kohë të gjatë.	-

Tabela e cikleve





SHËNIM

Për rezultatet më të mira, ndiqni rekomandimet për madhësinë e ngarkesës për çdo cikël tharjeje.

- Ngarkesë e madhe: Mbushni kazanin për rreth $\frac{3}{4}$ plot. Mos shtoni artikuj mbi këtë nivel, pasi duhet që ato të thahen lehtësisht.
- Ngarkesë mesatare: Mbushni kazanin për rreth $\frac{1}{2}$ plot.
- Ngarkesë e vogël: Mbushni kazanin me 3-5 artikuj, jo më shumë se $\frac{1}{4}$ plot.

Cikli	Artikujt e rekomanduar	Madhësia e ngarkesës	Niveli i tharjes
 SHIRTS (KËMISHA)	Këmisha ose bluza prej pambuku të pahekurosur, tekstile të linjta, fibra sintetike ose të ngjashme.	2 	I disponueshëm
 IRON DRY (THARJE ME HEKUR)	Ky cikël përfundon procesin e tharjes në një gjendje të lagësht, gjë që lehtëson hekurosjen.	4 	Nuk disponohet
 DELICATES (DELIKATE)	Mëndafsh, tekstile të imta dhe të brendshme.	2 	Nuk disponohet
 WOOL (TË LESHTA)	Vetëm për rroba të lehta për larje me makinë larëse dhe tharje me makinë tharëse.	1 	Nuk disponohet
 TOWELS (PESHQIRË)	Përdoreni për tharjen e ngarkesave si peshqirët për tualet.	4 	Nuk disponohet
 BEDDING (MBULESA)	Për artikuj të mëdhenj si batanije, çarçafë, kuverta dhe mbulesa krevati të lehta.	2 	Nuk disponohet
 OUTDOOR (RROBA SPORTIVE)	Për veshje sportive si, veshje për ski dhe veshjet për mal, si dhe për tekstile si spandeks, streçe dhe mikrofibra.	2 	Nuk disponohet
 COTTON (TË PAMBUKTA)	Për të pambukta të lehta, çarçafë, mbulesa tryeze, të brendshme, peshqirë ose këmisha.	Maksimum	I disponueshëm
 MIXED LOAD (NGARKESË E PËRZIER)	Ngarkesa të përziera me tekstile pambuku dhe sintetike	Maksimum	I disponueshëm
 SYNTHETICS (SINETIKE)	Tekstile sintetike dhe të ngjashme.	4 	I disponueshëm







Veprimet

Cikli	Artikujt e rekomanduar	Madhësia e ngarkesës	Niveli i tharjes
 QUICK DRY 35' (THARJE E SHPEJTË 35')	Sintetike dhe të pambukta të lehta	1 	Nuk disponohet
 TIME DRY (THARJE ME ORAR)	Të gjitha llojet e tekstileve; programi kohor.	-	Nuk disponohet
 WARM AIR (AJËR I NGROHTË)	Artikuj të vegjël dhe rroba të lagura Artikuj të përditshëm të përshtatshëm për tharje të ngrohtë	-	Nuk disponohet
 COOL AIR (AJËR I FTOHTË)	Të gjitha llojet e tekstileve. Për freskimin ose ajrosjen e artikujve të rrobave që nuk janë përdorur për një kohë të gjatë.	-	Nuk disponohet



Fillimi

Hapa të thjeshtë për të nisur

1. Shtypni  Ndezje/Fikje për të ndezur makinën tharëse.
2. Ngarkoni makinën tharëse dhe mbyllni derën.
3. Rrotulloni Përzgjedhësi i ciklit për të zgjedhur ciklin.
4. Ndryshoni cilësimet e ciklit ( Niveli i tharjes dhe  Koha) sipas nevojës.
5. Zgjidhni cilësimet dhe opsionet e nevojshme sipas preferencave tuaja.
( Parandalim i rrudhosjes,  Llamba,  Sinjalizim për lagështi dhe/ose Përfundim i vonuar).
6. Shtypni dhe mbani  Fillo/Ndalo (Mbaje për të filluar). Treguesi i makinës tharëse ndizet dhe në ekran shfaqet koha e përafërt e ciklit.



SHËNIM

Numri i opsioneve dhe cilësimeve të disponueshme ndryshon sipas ciklit.

Për të ndryshuar ciklin gjatë punës

1. Shtypni Fillo/Ndalo (Mbaje për të filluar) për të ndaluar veprimin.
2. Zgjidhni një cikël tjetër.
3. Shtypni dhe mban Fillo/Ndalo (Mbaje për të filluar) për të filluar një cikël të ri.

Ndarja dhe ngarkesa

- Vendosni vetëm një ngarkesë larjeje në makinën tharëse.
- Shmangni përzjerjen e artikujve me peshë të rëndë dhe të lehtë së bashku.
- Për rritjen e efikasitetit të tharjes gjatë tharjes së një ose dy artikujve, shtoni një peshqir të tharë në ngarkesë.
- Për rezultatet më të mira, ndani artikujt përpara se ti vendosni në makinën tharëse.
- Mbingarkesa kufizon procesin e tharjes duke rezultuar në tharje jo të njëtrajtshme dhe në rrudhosje.
- Përveç nëse rekomandohet në etiketën e kujdesit, shmangni tharjen e artikujve të leshtë dhe me lesh xhami.
- Shmangni tharjen e artikujve të palarë.
- Mos thani artikuj të njollosur me vaj, alkool, benzinë etj.





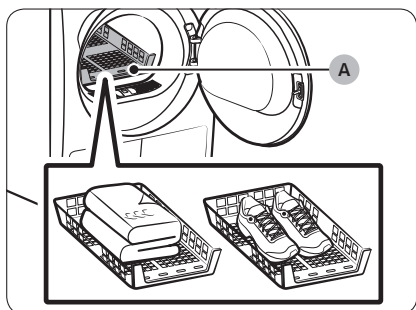
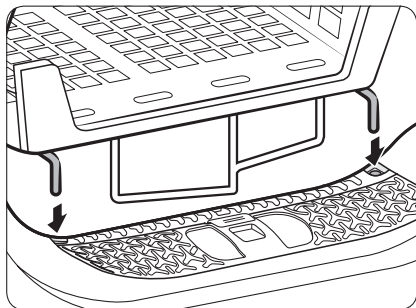

Veprimet

Tharje në skarë (vetëm modelet përkatëse)

Caktoni kohën e tharjes deri në 150 minuta sipas lagështirës dhe peshës së artikujve që duhen tharë. Për tharjen e rrobave me anë të tharjes në skarë, rekomandohet cikli  TIME DRY (THARJE ME ORAR).



A. Tharje në skarë

1. Poziciononi skarën për tharje në kazan, duke vendosur buzët e sipërme të skarës në vrimat e diafragmës së derës.
2. Vendosini artikujt në skarë, duke lënë hapësirë të mjaftueshme për qarkullimin e ajrit. Për rroba, palosini dhe vendosini mbi skarë. Për këpucë, vendosni këpucët në mënyrë të tillë që shualli i të jetë i drejtuar për poshtë.
3. Mbyllni derën dhe shtypni  Ndezje/Fikje. Zgjidhni  TIME DRY (THARJE ME ORAR) dhe më pas shtypni  Koha për të zgjedhur kohën e tharjes.
4. Shtypni dhe mbani  Fillo/Ndalo (Mbaje për të filluar).

Sugjerime për tharjen

Artikuj (maksimumi 1,5 kg)	Përshkrimi
Pulovra që mund të lahen (bllokojini në formë dhe shtrijini rrafsh në skarë)	Gjatë tharjes së rrobave me anë të skarës, palosini rrobat dhe vendosini mbi skarë për të parandaluar krijimin e rrudhave te rrobat.
Lodra me pelush (me mbushje fibrash poliesteri ose pambuku)	
Lodra me pelush (me mbushje gome ose gome poroze)	
Jastëkë prej gomë poroze	
Atlete	Për të tharë këpucët sportive, vendosini mbi skarë në mënyrë që shualli i këpucëve të jetë drejtuar për poshtë.





KUJDES

- Tharja e materialeve prej gome poroze, plastike ose gome me cilësim nxehtësie mund të dëmtojë artikujt dhe të shkaktojë rrezik zjarri.
- Për parandalimin e dëmtimit të këpucëve, përdorni tharjen në skarë.

Veprimet

Udhëzues për ciklin

Ndiqui gjithmonë etiketën e kujdesit gjatë tharjes. Nëse udhëzimet e etiketës së kujdesit nuk ofrohen, referojuni tabelës së mëposhtme.

Çarçafë dhe mbulesa krevati	<ul style="list-style-type: none">Përdorni cilësimet e temperaturës E lartë.
Mbulesat	<ul style="list-style-type: none">Për rezultatet më të mira, thani vetëm një vetëm një mbulesë.
Pelena leckë	<ul style="list-style-type: none">Përdorni cilësimet e temperaturës E lartë.
Artikuj me mbushje	<ul style="list-style-type: none">Mos thani me cilësimin e nxehtë. Në të kundërt, mund të shkaktohet rrezik zjarri. Përdorni vetëm ciklin  COOL AIR (AJËR I FTOHTË) .
Gomë poroze (pjesa e pasme e rrugicave, lodra prej pelushi etj.)	<ul style="list-style-type: none">Mos thani me cilësimin e nxehtë. Në të kundërt, mund të shkaktohet rrezik zjarri. Përdorni vetëm ciklin  COOL AIR (AJËR I FTOHTË) .
Jastëkë	<ul style="list-style-type: none">Shtoni disa peshqirë të tharë për të ndihmuar në tharjen dhe fryrjen e artikullit.Mos thani tekstile me kapak ose jastëkë shkume me nxehtësi. Përdorni vetëm ciklin  COOL AIR (AJËR I FTOHTË) .
Plastiket (mushama dushi, mushama mobilie për përdorim të jashtëm etj.)	<ul style="list-style-type: none">Përdorni  COOL AIR (AJËR I FTOHTË) ose  TIME DRY (THARJE ME ORAR) .



KUJDES

Bëni kujdes kur thani artikuj që nuk janë të listuar më lart.

Funksione të posaçme

Përfundim i vonuar

Mund ta caktoni makinën tharëse për të përfunduar një cikël të zgjedhur në një kohë të caktuar.



1. Zgjidhni një cikël me opsionet e nevojshme.
2. Shtypni butonat - ose +  Përfundim i vonuar për të caktuar kohën mes 1 dhe 24 orësh me rritje prej 1 ore.
3. Shtypni dhe mbani  Fillo/Ndalo (Mbaje për të filluar). Treguesi përkatëse pulson dhe ora fillon të numërojë mbrapsht deri në kohën e caktuar.

SHËNIM

Për të anuluar cilësimet e Përfundim i vonuar, rindizni makinën tharëse me anë të butonit  Ndezje/Fikje.

Bllokimi për fëmijët

Bllokimi për fëmijët parandalon fëmijët që të luajnë me makinën tharëse. Kur Bllokimi për fëmijët është i aktivizuar, të gjitha butonat përveç  Ndezje/Fikje janë të çaktivizuar.

Për të aktivizuar/çaktivizuar Bllokimi për fëmijët, shtypni dhe mbani njëkohësisht për 3 sekonda  Sinjalizim për lagështi dhe Smart Control ose  Parandalim i rrudhosjes dhe  Niveli i tharjes.



SHËNIM

Nëse Bllokimi për fëmijët është aktivizuar dhe makina tharëse fiket dhe ndizet sërish, Bllokimi për fëmijët mbetet i aktivizuar.

Smart Check

Nëse makina tharëse ka diktuar një problem, Smart Check mundëson kontrollin e gjendjes së makinës tharëse me anë të një telefoni inteligjent. Kini parasysh që Smart Check mund të përdoret vetëm për seritë e telefonave inteligjentë Galaxy dhe iPhone.

Për të përdorur Smart Check, sigurohuni që të keni shkarkuar aplikacionin **Samsung Smart Washer/Dryer** dhe më pas ndiqni hapat e mëposhtëm.

1. Shtypni dhe mbani  Koha dhe  Sinjalizim për lagështi për 3 sekonda ose shtypni **Smart Check**. Dritat LED në panelin e ekranit rrotullohen dhe shfaqet kodi Smart Check.
2. Në telefonin inteligjent, hapni aplikacionin **Samsung Smart Washer/Dryer** dhe prekni butonin **Smart Check**.
3. Fokusoni kamerën e telefonit inteligjent në kodin Smart Check të shfaqur në panelin e ekranit.
4. Nëse kodi informues njihet, aplikacioni ofron informacion të detajuar për problemin, si dhe udhëzime të mëtejshme.

SHËNIM

- Nëse makina tharëse pasqyron dritë mbi ekran, celulari mund të mos e njohë kodin informues.
- Nëse celulari nuk e njeh kodin, futeni manualisht kodin informues në celular.

Mirëmbajtja

VINI RE

- Mos e pastroni makinën tharëse duke spërkatur ujë direkt mbi të.
- Mos e pastroni makinën tharëse me benzinë, hollues, alkool ose aceton. Kjo mund të shkaktojë çngjyrosje, deformim, dëmtim, zjarr ose elektrohok.
- Sigurohuni ta hiqni kordonin elektrik nga priza përpara se ta pastroni produktin.

Paneli i kontrollit

Pastrojeni me një leckë të butë e të lagësht. Mos përdorni solucione gërryese. Mos spërkatni solucione drejtpërdrejt mbi panel. Fshijini menjëherë derdhjet apo lëngjet nga paneli i komandimit.

Pjesa e jashtme

Pastrojeni me një leckë të butë e të lagësht. Mos përdorni solucione gërryese. Evitoni përdorimin apo vendosjen e sendeve të mprehta apo të rënda pranë/mbi makinën tharëse. Mbajini kutitë e detergjenteve dhe të artikujve për rroba në platformë (shitet veçmas) ose në ndonjë hapësirë të veçantë magazinimi.

Kazani

Pastrojeni me leckë të njomë me solucion të butë, jogërryes të përshtatshëm për inoks. Fshijini mbetjet me një leckë të pastër dhe të thatë.

Filtri i fijeve

Pastrojeni filtrin e fijeve pas çdo përdorimi.

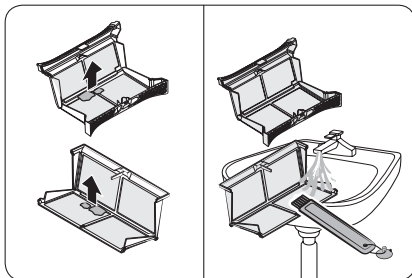
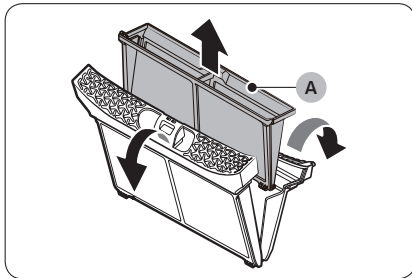
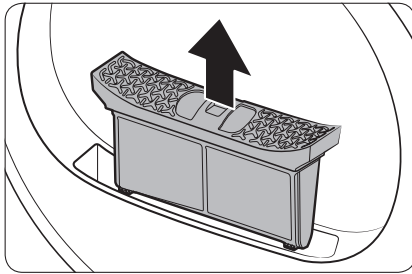

1. Hapeni derën dhe tërhiqeni filtrin e fijeve për lart për ta hequr.

2. Hapeni filtrin e jashtëm dhe hiqni filtrin e brendshëm (A).

3. Shpalosini dhe filtrin e brendshëm dhe atë të jashtëm.

4. Hiqni fijet nga të dy filtrat dhe pastaj pastrojini filtrat me furçë.

SHËNIM

Për t'i pastruar mirë filtrat, pastrojini në ujë të rrjedhshëm dhe pastaj thajini tërësisht.

Mirëmbajtja

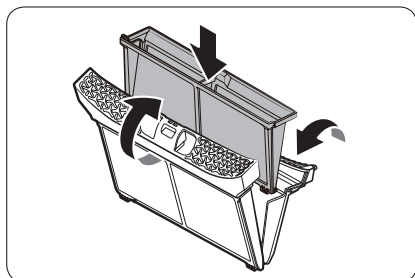

5. Vendoseni filtrin e brendshëm në filtrin e jashtëm dhe rivendoseni filtrin e fijeve në pozicionin origjinal.

⚠ KUJDES

- Pastrojeni filtrin e fijeve pas çdo përdorimi. Përndryshe, rendimenti i tharjes mund të bjerë.
- Mos e vini makinën tharëse në punë pa futur filtrin e brendshëm brenda filtrit të jashtëm.
- Përdorimi i makinës tharëse me filtër të lagur fijesh mund të krijojë myk, erë të keqe apo të ulë rendimentin e tharjes.

Depozita e ujit

Për të evituar rrjedhjet, zbrazeni depozitën e ujit pas çdo përdorimi.

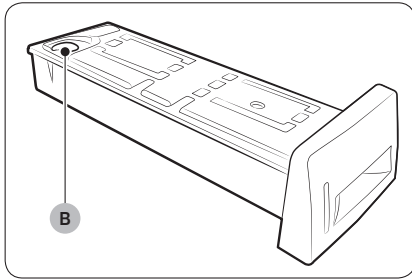
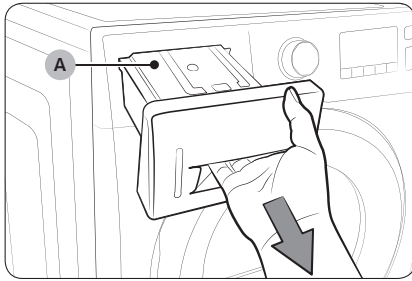

1. Me të dyja duar, tërhiqeni depozitën e ujit (A) përpara për ta hequr.

2. Zbrazeni ujin nga vrima e shkarkimit (B) dhe rivendoseni depozitën e ujit.

SHËNIM

Nëse zbrazni depozitën e ujit dhe shtypni dhe mbani Fillo/Ndalo (Mbaje për të filluar), treguesi përkatës do të fiket.

Mirëmbajtja

Shkëmbyesi i nxehtësisë

Pastrojeni shkëmbyesin e nxehtësisë të paktën një herë në muaj. (ose Kur tingëllon Buzzer dhe treguesi i shkëmbimit të nxehtësisë ndizet në ekran.)

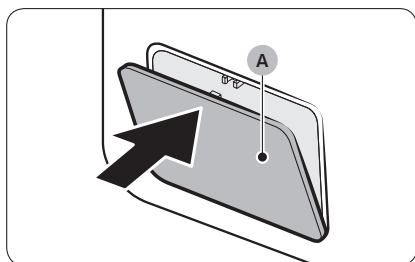

1. Shtypni lehtë pjesën e sipërme të kapakut të jashtëm (A) për ta hapur.

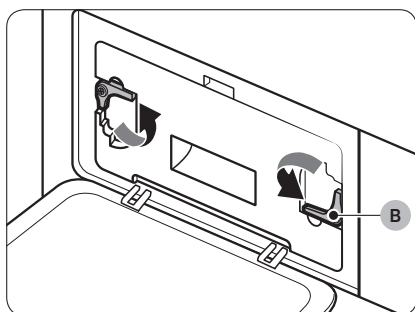

2. Shkyçni fiksuesit (B).

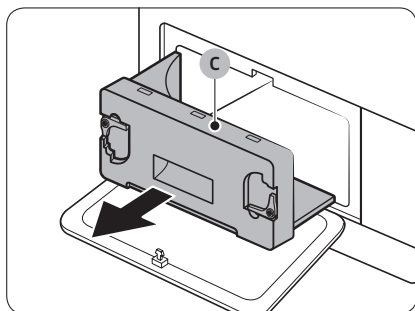

3. Hiqni kapakun e brendshëm (C).

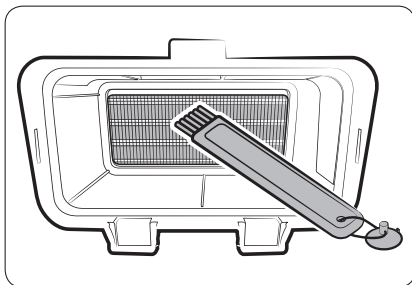

4. Pastrojeni shkëmbyesin e nxehtësisë me furçën e dhënë të pastrimit ose me fshesë me korrent me kokë-furçë. Bëni kujdes të mos përkulni apo dëmtoni fletët e shkëmbyesit gjatë pastrimit. Kjo mund të shkaktojë ulje në efikasitetin e tharjes.

⚠ KUJDES

- Për të shmangur lëndimin fizik dhe djegiet, mos e prekni shkëmbyesin e nxehtësisë me duar të pambrojtura.
 - Mos përdorni ujë për pastrimin e shkëmbyesit të nxehtësisë.
5. Pastrojeni kapakun e brendshëm me një leckë të butë e të lagur.

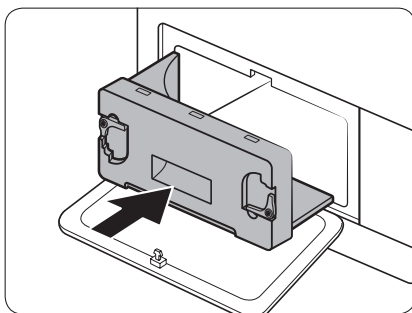
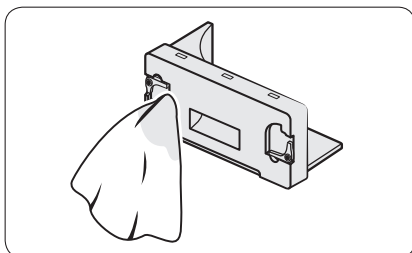

6. Rivendosni kapakun e brendshëm në pozicionin fillestar dhe kyçni fiksuesit.
7. Mbyllni kapakun e jashtëm.

📄 SHËNIM

Pas pastrimit, sigurohuni që fiksuesit të jenë kyçur.



Zgjidhja e problemeve

Pikat e kontrollit

Nëse hasni problem me makinën tharëse, kontrolloni së pari tabelën më poshtë dhe provoni sugjerimet e atyshme.

Simptoma	Veprimi
Makina tharëse nuk punon	<ul style="list-style-type: none">• Sigurohuni që dera të jetë mbyllur plotësisht.• Sigurohuni që kordoni është futur në prizë.• Kontrolloni kutinë e sigurisë së korrentit dhe siguresat.• Zbrazni depozitën e ujit.• Pastroni filtrin e fijeve.
Makina tharëse nuk ngroh	<ul style="list-style-type: none">• Kontrolloni kutinë e sigurisë së korrentit dhe siguresat.• Zgjidhni një cilësim ngrohjeje të ndryshëm nga  COOL AIR (AJËR I FTOHTË) .• Kontrolloni filtrin e fijeve dhe shkëmbyesin e nxehtësisë. Pastrojini nëse nevojitet.• Makina tharëse mund të jetë në fazën e ftohjes së ciklit.
Makina tharëse nuk than	<p>Kontrolloni sa më lart, plus...</p> <ul style="list-style-type: none">• Sigurohuni që makina tharëse nuk është mbingarkuar.• Ndajini veçmas artikujt e lehtë nga ata të rëndë.• Ndërroni pozicionin e artikujve të mëdhenj për të garantuar tharje të njëtrajtshme.• Kontrolloni që makina tharëse po e shkarkon ujin siç duhet.• Për ngarkesa të vogla, shtoni disa peshqirë të thatë.• Pastroni filtrin e fijeve dhe shkëmbyesin e nxehtësisë.



Simptoma	Veprimi
Makina tharëse bën zhurmë	<ul style="list-style-type: none"> Kontrolloni për monedha, kopsa, çakmakë etj. Sigurohuni që makina tharëse qëndron e niveluar dhe palëvizur në dysheme. Makina tharëse mund të uturijë për shkak të ajrit që qarkullon nëpër kazan dhe ventilator. Kjo është normale.
Nuk than njëtrajtshëm	<ul style="list-style-type: none"> Tegelat, xhepat dhe pjesë të tjera të rrobave thahen me më shumë vështirësi sesa të tjerat. Kjo është normale. Ndajini veçmas artikujt e rëndë nga ata të lehtë.
Makina tharëse lëshon një aromë	<ul style="list-style-type: none"> Makina tharëse mund të marrë aromë në shtëpi nga ajri në ambientin rrethues dhe më pas t'i çlirojë ato. Kjo është normale.
Makina tharëse fiket përpara tharjes së ngarkesës	<ul style="list-style-type: none"> Ngarkesa në makinën tharëse është tepër e vogël. Shtoni artikujt të tjerë dhe rifilloni ciklin. Ngarkesa në makinën tharëse është tepër e madhe. Hiqni artikujt dhe rinisni ciklin.
Fijet te rrobat	<ul style="list-style-type: none"> Sigurohuni që filtri i fijeve të jetë i pastër përpara çdo ngarkese. Thajini artikujt që lëshojnë fije (peshqirët me push) veçmas rrobave që nuk lëshojnë fije, si p.sh. pantallonat e zeza të linjta. Ndajini ngarkesat e mëdha në ngarkesa më të vogla.
Artikujt e rrudhosur edhe pas “  Parandalim i rrudhosjes”	<ul style="list-style-type: none"> Zgjidhja më e mirë janë ngarkesat e vogla me 1-4 artikuj. Futni më pak artikuj. Futni artikujt të llojeve të ngjashme.
Te rrobat mbeten aroma pas “  COOL AIR (AJËR I FTOHTË)”	<ul style="list-style-type: none"> Sigurohuni që t'i lani plotësisht artikujt me aroma të forta.



Zgjidhja e problemeve

Kodet e informacionit

Nëse makina tharëse nuk funksionon, mund të shihni një kod informues në ekran. Kontrolloni tabelën më poshtë dhe provoni sugjerimet.

Kodi informues	Kuptimi	Veprimi
tC	Problem me sensorin e temperaturës së ajrit	Pastroni filtrin e fijeve dhe/ose shkëmbyesin e nxehtësisë. Kontaktoni shërbimin nëse problemi vazhdon.
tC5	Problem me sensorin e temperaturës së kompresorit	Prisni 2-3 minuta. Ndizeni dhe riniseni.
dC	Makina tharëse është vënë në punë me derën hapur	Mbyllni derën dhe riniseni. Kontaktoni shërbimin nëse problemi vazhdon.
HC	Mbinxehje e kompresorit	Kontaktoni shërbimin.
5C	Depozita e ujit është plot Pompa e shkarkimit nuk funksionon	Zbrazni depozitën e ujit, ndizni pajisjen dhe riniseni. Kontaktoni shërbimin nëse problemi vazhdon.
AC6	Kontrolloni komunikimin midis qarkut kryesor dhe të invertitorit.	<ul style="list-style-type: none">Në varësi të gjendjes, makina tharëse mund të kthehet vetui në gjendje normale pune.Fikeni dhe rindizeni makinën tharëse. Në vijim, rifilloni ciklin.Nëse vijon të shfaqet kodi informues, telefonojini shërbimit.
3C	Kontrolloni motorin nëse punon.	<ul style="list-style-type: none">Provoni të rinisni ciklin.Nëse vijon të shfaqet kodi informues, telefonojini shërbimit.
FIL+tEr (Buzzer zëri)	Shkëmbyesi i nxehtësisë duhet të pastrohet	Pastroni shkëmbyesin e nxehtësisë.

Kontaktoni shërbimin për kodet që nuk renditen më sipër ose nëse kodi informuar vazhdon të shfaqet.

Shtojca





Skema e kujdesit të materialeve

Simbolet e mëposhtme ofrojnë udhëzim për kujdesin ndaj rrobave. Etiketat e kujdesit për rrobat përfshijnë simbole për tharjen, zbardhjen, tharjen dhe hekurosjen ose për pastrimin kimik kur është e nevojshme. Përdorimi i simboleve garanton harmonizim ndërmjet prodhuesve vendas të rrobave dhe atyre të importuara. Ndiqni udhëzimet në etiketën e kujdesit për të zgjatur jetëgjatësinë e rrobave dhe për të reduktuar problemet gjatë larjes.

SHËNIM

** Simbolet në formë pikash përfaqësojnë temperaturat e përshtatshme të ujit për larje për artikuj të ndryshëm. Diapazoni i temperaturave për "Nxehtë" është 41–52 °C, për "Ngrohtë" 29–41 °C dhe për "Ftohtë" 16–29 °C. (Temperatura e ujit për larje duhet të jetë së paku 16 °C në mënyrë që detergjenti të veprojë dhe larja të jetë efikase.)

Cikli i larjes



	Normal
	Hekurosje e përhershme/ Rezistente ndaj rrudhosjes/Kontrolli i rrudhosjes
	Të buta/Delikate
	Hand Wash (Larje me dorë)

Temperatura e ujit**





●●●	E nxehtë
●●	E ngrohtë
●	E ftohtë

Shtojca



Zbardhues

	Çfarëdo zbardhuesi (kur nevojitet)
	Vetëm pa klor (i sigurt për ngjyrat) Zbardhues (kur nevojitet)
	Cikli i tharjes me makinë tharëse



Cilësimi i nxehtësisë

	E lartë
	Mesatare
	I ulët
	Çfarëdo nxehtësie
	Pa nxehtësi/ajër

Normal

	Hekurosje e përhershme/ Rezistente ndaj rrudhosjes/Kontrolli i rrudhosjes
	Të buta/Delikate







Udhëzime të posaçme

	Thajeni duke e nderë / Vareni për ta tharë
	Tharje pa rrudhosje kur varen për t'u tharë
	Thajeni në sipërfaqe të sheshtë





Temperaturat e tharjes me hekurosje ose me avull

	E lartë
	Mesatare
	I ulët

Simbolet paralajmëruese për larjen e rrobave

	Mos e lani
	Mos e shtrydhni
	Mos e zbardhni
	Mos e thani në makinë tharëse
	Pa avull (shtuar në hekurosje)
	Mos e hekurosni

Pastrim kimik

	Pastrim kimik
	Mos e pastroni kimikisht
	Thajeni duke e nderë / Vareni për ta tharë
	Tharje pa rrudhosje kur varen për t'u tharë
	Thajeni në sipërfaqe të sheshtë

Mbrojtja e mjedisit

Kjo pajisje është prodhuar nga materiale të riciklueshme. Nëse vendosni ta eliminoni këtë pajisje, ju lutemi respektoni rregulloret vendore të eliminimit të mbeturinave. Priteni kordonin elektrik në mënyrë që priza të mos lidhet me një burim energjie. Hiqeni derën në mënyrë që kafshët dhe fëmijët e vegjël të mos mbeten të bllokuar brenda pajisjes.

Shtojca

Specifikimet

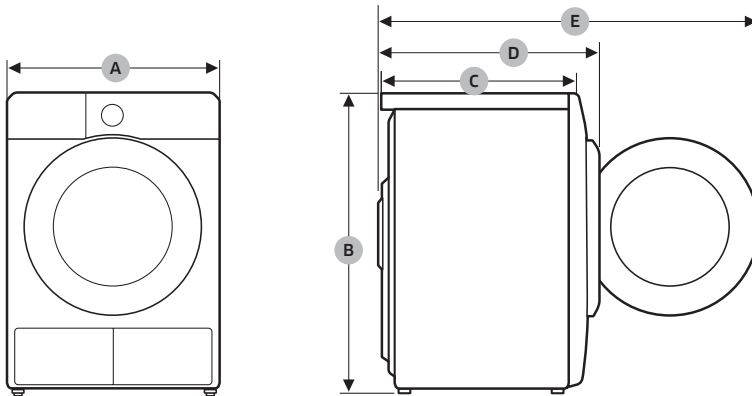

DV9*TA2****, DV8*TA2****, DV7*TA2****

LLOJI		MAKINË THARËSE ME NGARKIM NGA PËRPARA
PËRMASAT	A	600 mm
	B	850 mm
	C	600 mm
	D	650 mm
	E	1100 mm
PESHA		50 kg
KËRKESAT ELEKTRIKE	220-240 V, 50 Hz	780-800 W
TEMPERATURA E LEJUESHME		5-35 °C

Shtojca

DV9*TA0****, DV8*TA0****, DV7*TA0****

LLOJI		MAKINË THARËSE ME NGARKIM NGA PËRPARA
PËRMASAT	A	600 mm
	B	850 mm
	C	600 mm
	D	650 mm
	E	1100 mm
PESHA	Lloji i xhamit të derës	49 kg
	* Lloji i xhamit jo për derë	48 kg
KËRKESAT ELEKTRIKE	220-240 V, 50 Hz	600-650 W
TEMPERATURA E LEJUESHME		5-35 °C

SHËNIM

Modeli i xhamit jo për derë: DV**TA****D*

Shtojca

Të dhënat e konsumit

Modeli	Program (Program)	Ngarkesa (kg) ⁽¹⁾	Energjia (kWh)	Kohëzgjatja maks. (minuta)
DV9*TA2****	☐ COTTON (TË PAMBUKTA) ☁ ⁽²⁾	9,0	1,54	220
		4,5	0,89	140
	☁ IRON DRY (THARJE ME HEKUR) ⁽²⁾	9,0	0,95	140
	△ SYNTHETICS (SINETIKE)	4,5	0,70	98
DV8*TA2****	☐ COTTON (TË PAMBUKTA) ☁ ⁽²⁾	8,0	1,41	200
		4,0	0,80	130
	☁ IRON DRY (THARJE ME HEKUR) ⁽²⁾	8,0	0,90	130
	△ SYNTHETICS (SINETIKE)	4,0	0,60	90
DV7*TA2****	☐ COTTON (TË PAMBUKTA) ☁ ⁽²⁾	7,0	1,25	180
		3,5	0,73	120
	☁ IRON DRY (THARJE ME HEKUR) ⁽²⁾	7,0	0,85	120
	△ SYNTHETICS (SINETIKE)	3,5	0,50	82

⁽¹⁾ : Peshë e rrobave të thata

⁽²⁾ : Programi i testimit EN 61121:2013

Të gjitha të dhënat pa shenjën "yll" përbri tyre janë llogaritur duke përdorur EN 61121:2013

Të dhënat e konsumit mund të ndryshojnë sipas vlerave nominale të dhëna më lart në varësi të madhësisë së ngarkesës, llojit të tekstileve, niveleve të lagështisë së mbetur pas centrifugimit, luhatjeve në furnizimin me energji dhe opsioneve të zgjedhura shtesë.

Modeli	Program (Program)	Ngarkesa (kg) ⁽¹⁾	Energjia (kWh)	Kohëzgjatja maks. (minuta)
DV9*TA0****	☐ COTTON (TË PAMBUKTA) ☁ ⁽²⁾	9,0	2,15	210
	☁ COTTON (TË PAMBUKTA) ☁ ⁽²⁾	4,5	1,12	145
	☁ IRON DRY (THARJE ME HEKUR) ⁽²⁾	9,0	1,05	130
	△ SYNTHETICS (SINETIKE)	4,5	0,78	90
DV8*TA0****	☐ COTTON (TË PAMBUKTA) ☁ ⁽²⁾	8,0	1,85	190
	☁ COTTON (TË PAMBUKTA) ☁ ⁽²⁾	4,0	1,10	135
	☁ IRON DRY (THARJE ME HEKUR) ⁽²⁾	8,0	0,95	120
	△ SYNTHETICS (SINETIKE)	4,0	0,70	85
DV7*TA0****	☐ COTTON (TË PAMBUKTA) ☁ ⁽²⁾	7,0	1,65	170
	☁ COTTON (TË PAMBUKTA) ☁ ⁽²⁾	3,5	1,00	125
	☁ IRON DRY (THARJE ME HEKUR) ⁽²⁾	7,0	0,90	110
	△ SYNTHETICS (SINETIKE)	3,5	0,62	80

⁽¹⁾ : Pesha e rrobave të thata

⁽²⁾ : Programi i testimit EN 61121:2013

Të gjitha të dhënat pa shenjën "yll" përbri tyre janë llogaritur duke përdorur EN 61121:2013

Të dhënat e konsumit mund të ndryshojnë sipas vlerave nominale të dhëna më lart në varësi të madhësisë së ngarkesës, llojit të tekstileve, niveleve të lagështisë së mbetur pas centrifugimit, luhatjeve në furnizimin me energji dhe opsioneve të zgjedhura shtesë.

Shtojca



Fleta e specifikimeve

Në përputhje me rregulloret e zbatueshme të etiketimit të energjisë.

SHËNIM



“*” Yjet shënojnë model të ndryshueshëm dhe mund të ndryshojnë (0-9) ose (A-Z).

Samsung				
Emri i modelit		DV9*TA2****	DV8*TA2****	DV7*TA2****
Kapaciteti	kg	9,0	8,0	7,0
Lloji		Kondensues	Kondensues	Kondensues
Efikasiteti i energjisë				
A+++ (efikasiteti më i lartë) deri në D (efikasiteti më i ulët)		A+++	A+++	A+++
Konsumi i energjisë				
Konsumi vjetor i energjisë (AE_C) (Konsumi i energjisë është i bazuar në 160 cikle tharjeje të programit standard të të pambuktave me ngarkesë të plotë dhe të pjesshme, dhe në konsumimin në opsionin me konsum të ulët. Konsumi real i energjisë për cikël do të varet nga mënyra e përdorimit të pajisjes.)	kWh/vit	194,0	176,0	158,0
Tharëse automatike me kazan		Po	Po	Po
Konsumi i energjisë (E_dry) standard, programi i pambukut, në ngarkesë të plotë	kWh	1,54	1,41	1,25
Konsumi i energjisë (E_dry.1/2), programi standard i të pambuktave në ngarkesë të pjesshme	kWh	0,89	0,80	0,73
modaliteti fikur dhe nderur				
Konsumi i modalitetit fikur (P_o) në ngarkesë të plotë	W	0,50	0,50	0,50
Konsumi i energjisë në modalitetin nderur (P_l) në ngarkesë të plotë	W	5,00	5,00	5,00
Kohëzgjatja e modalitetit nderur	min	10	10	10

<p>Programi me të cilin ka lidhje informacioni në etiketë ("programi standard i të pambuktave" i përdorur me ngarkesë të plotë dhe të pjesshme është programi standard i tharjes me të cilin ka lidhje informacioni në etiketë. Ky program është i përshtatshëm për tharjen e rrobave të pambukta normale të lagura dhe është programi më efikas i konsumit të energjisë për të pambuktat. Të dhënat e konsumit mund të luhaten nga vlerat nominale të dhëna më poshtë në varësi të ngarkesës, llojit të tekstilit, nivelit të lagështirës së mbetur pas rrotullimit, luhatjeve në energjinë elektrike dhe opsioneve shtesë të zgjedhura.)</p>		<p> COTTON (TË PAMBUKTA)  +  Niveli i tharjes 2 + (Parandalim i rrudhosjes joaktiv)</p>		
kohëzgjatja e programit standard				
Kohëzgjatja mesatare e programit për programin standard të të pambuktave në ngarkesë të plotë dhe ngarkesë të pjesshme	min	174	160	146
Koha e programit (T_dry) për programin standard të të pambuktave në ngarkesë të plotë	min	220	200	180
Koha e programit (T_dry.1/2) për programin standard të të pambuktave me ngarkesë të pjesshme	min	140	130	120
kategoria e efikasitetit të kondensimit				
A (më efikasi) deri në G (më pak efikasi)		B	B	B
Efikasiteti mesatar i kondensimit në ngarkesë të plotë	%	87	87	87
Efikasiteti mesatar i kondensimit në ngarkesë të pjesshme	%	87	87	87
Efikasiteti i vlerësuar i kondensimit	%	87	87	87
Emetimet e zhurmës në ajër				
Tharja në ngarkesë të plotë	dB (A) re 1 pW	65	65	65

Shtojca

Samsung					
Emri i modelit		DV9*TA0****	DV8*TA0****	DV7*TA0****	
Kapaciteti	kg	9,0	8,0	7,0	
Lloji		Kondensues	Kondensues	Kondensues	
Efikasiteti i energjisë					
A+++ (efikasiteti më i lartë) deri në D (efikasiteti më i ulët)		A++	A++	A++	
Konsumi i energjisë					
Konsumi vjetor i energjisë (AE_C) (Konsumi i energjisë është i bazuar në 160 cikle tharjeje të programit standard të të pambuktave me ngarkesë të plotë dhe të pjesshme, dhe në konsumimin në opsionin me konsum të ulët. Konsumi real i energjisë për cikël do të varet nga mënyra e përdorimit të pajisjes.)		kWh/vit	258,0	235,0	211,0
Tharëse automatike me kazan		Po	Po	Po	
Konsumi i energjisë (E_dry) standard, programi i pambukut, në ngarkesë të plotë		kWh	2,15	1,85	1,65
Konsumi i energjisë (E_dry.1/2), programi standard i të pambuktave në ngarkesë të pjesshme		kWh	1,12	1,10	1,00
modaliteti fikur dhe ndezur					
Konsumi i modalitetit fikur (P_o) në ngarkesë të plotë		W	0,50	0,50	0,50
Konsumi i energjisë në modalitetin ndezur (P_l) në ngarkesë të plotë		W	5,00	5,00	5,00
Kohëzgjatja e modalitetit ndezur		min	10	10	10

<p>Programi me të cilin ka lidhje informacioni në etiketë ("programi standard i të pambuktave" i përdorur me ngarkesë të plotë dhe të pjesshme është programi standard i tharjes me të cilin ka lidhje informacioni në etiketë. Ky program është i përshtatshëm për tharjen e rrobave të pambukta normale të lagura dhe është programi më efikas i konsumit të energjisë për të pambuktat. Të dhënat e konsumit mund të luhaten nga vlerat nominale të dhëna më poshtë në varësi të ngarkesës, llojit të tekstit, nivelit të lagështirës së mbetur pas rrotullimit, luhatjeve në energjinë elektrike dhe opsioneve shtesë të zgjedhura.)</p>		 COTTON (TË PAMBUKTA)  +  Niveli i tharjes 2 + (Parandalim i rrudhosjes joaktiv)		
kohëzgjatja e programit standard				
Kohëzgjatja mesatare e programit për programin standard të të pambuktave në ngarkesë të plotë dhe ngarkesë të pjesshme	min	173	159	144
Koha e programit (T_dry) për programin standard të të pambuktave në ngarkesë të plotë	min	210	190	170
Koha e programit (T_dry.1/2) për programin standard të të pambuktave me ngarkesë të pjesshme	min	145	135	125
kategoria e efikasitetit të kondensimit				
A (më efikasi) deri në G (më pak efikasi)		B	B	B
Efikasiteti mesatar i kondensimit në ngarkesë të plotë	%	86	86	86
Efikasiteti mesatar i kondensimit në ngarkesë të pjesshme	%	86	86	86
Efikasiteti i vlerësuar i kondensimit	%	86	86	86
Emetimet e zhurmës në ajër				
Tharja në ngarkesë të plotë	dB (A) re 1 pW	65	65	65

PYETJE OSE KOMENTE?

SHTETI	TELEFONONI	OSE NA VIZITONI NË INTERNET NË
HUNGARY	0680SAMSUNG (0680-726-7864)	www.samsung.com/hu/support
CZECH	800 - SAMSUNG (800-726786)	www.samsung.com/cz/support
SLOVAKIA	0800 - SAMSUNG (0800-726 786)	www.samsung.com/sk/support
CROATIA	072 726 786	www.samsung.com/hr/support
BOSNIA	055 233 999	www.samsung.com/ba/support
North Macedonia	023 207 777	www.samsung.com/mk/support
MONTENEGRO	020 405 888	www.samsung.com/support
SLOVENIA	080 697 267 (brezplačna številka)	www.samsung.com/si/support
SERBIA	011 321 6899	www.samsung.com/rs/support
Kosovo	0800 10 10 1	www.samsung.com/support
ALBANIA	045 620 202	www.samsung.com/al/support
BULGARIA	*3000 Цена на един gradski разговор 0800 111 31 Безплатен за vsichni operatori	www.samsung.com/bg/support
ROMANIA	*8000 (apel in retea) 08008-726-78-64 (08008-SAMSUNG) Apel GRATUIT Atenție: Dacă efectuați apelul din rețeaua Digi (RCS/RDS), vă rugăm să ne contactați formând numărul Telverde fără ultimele două cifre, astfel: 0800872678.	www.samsung.com/ro/support
LITHUANIA	8-800-7777	www.samsung.com/lt/support
LATVIA	8000-7267	www.samsung.com/lv/support
ESTONIA	800-7267	www.samsung.com/ee/support



DC68-04209L-00

Sušilica sa toplotnom pumpom

Korisnički priručnik

DV9*TA2****/DV8*TA2****/DV7*TA2****

DV9*TA0****/DV8*TA0****/DV7*TA0****



SAMSUNG

Sadržaj

Informacije o bezbednosti	4
Šta treba da znate o bezbednosnim uputstvima	4
Važni bezbednosni simboli	4
Važne mere predostrožnosti	5
Važna upozorenja za postavljanje	9
Važna upozorenja za upotrebu	11
Mere opreza prilikom korišćenja	13
Važna upozorenja za čišćenje	15
Uputstva u vezi sa odlaganjem električne i elektronske opreme	16
Postavljanje	17
Šta se nalazi u pakovanju	17
Uslovi za postavljanje	20
Ravnanje	22
Odvodno crevo (ako je potrebno)	24
Kontrolna lista za instalaciju	27
Pre korišćenja sušilice	27
Menjanje strane na koju se vrata otvaraju (samo kod modela DV**TA***A*/ DV**TA***T*)	28
Korišćenje	32
Kontrolna tabla	32
Početak rada	39
Specijalne funkcije	43

Održavanje	44
Kontrolna tabla	44
Spoljašnjost	44
Bubanj	44
Filter za dlačice	45
Rezervoar za vodu	47
Izmenjivač toplote	48
Rešavanje problema	50
Kontrolne tačke	50
Informativni kodovi	52
Dodatak	53
Tabela o održavanju tkanina	53
Zaštita okoline	55
Specifikacije	56
Podaci o potrošnji	58
Tehnički list	60



Informacije o bezbednosti

Čestitamo vam na kupovini nove Samsung sušilice. Ovaj priručnik sadrži važne informacije o instalaciji, korišćenju i održavanju vašeg novog uređaja. Pažljivo pročitajte ovaj priručnik da biste u potpunosti mogli da iskoristite brojne prednosti i funkcije sušilice.

Šta treba da znate o bezbednosnim uputstvima

Upozorenja i važna bezbednosna uputstva iz ovog priručnika ne obuhvataju sve moguće uslove i situacije do kojih može doći. Vaša je dužnost da budete razboriti, pažljivi i oprezni pri instalaciji, održavanju i korišćenju sušilice.

Kontaktirajte proizvođača u vezi sa problemima ili stanjima koja ne razumete.

Važni bezbednosni simboli

Šta znače ikone i simboli u ovom korisničkom priručniku:

UPOZORENJE

Opasnosti ili rizične radnje koje mogu da dovedu do teških telesnih povreda, smrti i/ili oštećenja imovine.

OPREZ

Opasnosti ili rizične radnje koje mogu da dovedu do telesnih povreda i/ili oštećenja imovine.

NAPOMENA

Ukazuje na postojanje rizika od telesnih povreda ili materijalne štete.

Pročitajte uputstva

Ovi znaci upozorenja služe za sprečavanje povreda.

Dosledno ih pratite.

Kada pročitate ovaj priručnik, ostavite ga na sigurno mesto za buduću upotrebu.

Pre upotrebe uređaja pročitajte sva uputstva.





Kao i kod svih uređaja koji koriste električnu energiju i sadrže pokretne delove, postoje izvesne opasnosti pri korišćenju. Da biste bezbedno rukovali ovim uređajem, upoznajte se načinom upotrebe i budite pažljivi prilikom korišćenja uređaja.

UPOZORENJE – rizik od požara

- Instalaciju sušilice može da obavi samo kvalifikovani tehničar.
- Instalirajte sušilicu prema uputstvima proizvođača i lokalnim propisima.
- Pratite sva uputstva za instalaciju da biste izbegli teže povrede ili smrt.

Važne mere predostrožnosti

UPOZORENJE

Da biste smanjili rizik od požara, strujnog udara ili povrede kada koristite aparat, pridržavajte se osnovnih mera predostrožnosti, što obuhvata sledeće:

1. Ovaj uređaj nije namenjen za upotrebu od strane osoba (što podrazumeva i decu) sa smanjenim fizičkim, senzornim ili mentalnim sposobnostima, ili manjkom iskustva i znanja, osim pod nadzorom osobe koja odgovara za njihovu bezbednost i daje im uputstva za upotrebu uređaja.





Informacije o bezbednosti

- 2. Za korišćenje u Evropi:** Ovaj uređaj mogu koristiti deca od 8 godina i starija, kao i osobe sa smanjenim fizičkim, senzornim ili mentalnim sposobnostima ili manjkom iskustva i znanja, pod uslovom da su svesne potencijalnih opasnosti i da ih odgovorna osoba nadzire ili da im je dala uputstva za bezbedno korišćenje uređaja. Deca ne smeju da se igraju sa uređajem. Čišćenje i održavanje uređaja ne smeju da obavljaju deca bez nadzora odraslih.
- 3.** Decu bi trebalo nadgledati da se ne bi igrala uređajem.
- 4.** Ako je kabl za napajanje oštećen, moraju ga zameniti proizvođač, ovlašćeni servisni agent ili neko drugo stručno lice kako bi se izbegla opasnost.
- 5.** Nemojte ponovo da koristite stara creva, već upotrebite nova koja su isporučena uz uređaj.
- 6.** Vodite računa da tepih ne prekriva otvore kod uređaja koji imaju ventilacione otvore pri dnu.
- 7. Za korišćenje u Evropi:** Deca mlađa od 3 godine ne treba da budu u blizini uređaja osim ako su pod stalnim nadzorom.



8. **OPREZ:** Kako bi se izbegla opasnost od slučajnog resetovanja termičkog okidača, ovaj uređaj ne sme da se napaja preko spoljnog uklopnog uređaja, poput tajmera, niti da se povezuje na strujno kolo koje se redovno uključuje i isključuje pomoću tog uklopnog uređaja.
9. Sušilica ne sme da se koristi ako su industrijska hemijska sredstva korišćena za čišćenje.
10. Ako je to moguće, filter za dlačice čistite što češće.
11. Dlačice ne smeju da se nakupe u sušilici. (ne odnosi se na uređaje čiji je ventilacioni otvor izveden van zgrade)
12. Obezbedite odgovarajuću ventilaciju kako se u prostoriju ne bi vraćala isparenja od uređaja koji koriste druge vrste goriva, uključujući otvoren plamen.
13. Nemojte u sušilici da sušite neopran veš.
14. Odeća zaprljana jestivim uljem, acetonom, alkoholom, benzinom, kerozinom, sredstvom za uklanjanje fleka, terpentinom, voskom ili sredstvom za skidanje voska treba oprati u vreloj vodi sa više deterdženta pre sušenja u sušilici.



Informacije o bezbednosti

15. Stvari od penaste gume (lateks pena), kape za tuširanje, vodootporne tkanine, predmeti sa gumenom podlogom i tkanine ili jastuci sa ulošcima od penaste gume ne smeju da se suše u sušilici.
16. Omekšivače za tkanine i slične proizvode treba koristiti prema uputstvima koja se nalaze na pakovanju omekšivača.
17. Poslednja faza radnog ciklusa sušilice se odvija bez toplote (ciklus hlađenja) kako bi stvari koje se suše bile ohlađene na temperaturu na kojoj neće biti oštećene.
18. Izvadite sve predmete iz džepova, poput upaljača i šibica.
19. **UPOZORENJE:** Nemojte prekidati rad sušilice pre kraja programa sušenja osim ako ne nameravate sve stvari brzo da izvadite i raširite kako bi se što pre ohladile.
20. Vazduh iz sušilice ne sme da se ispušta u odvod koji se koristi za izduvne gasove iz uređaja koji koriste benzin ili drugu vrstu goriva.
21. Uređaj nemojte da postavljate iza vrata koja se zaključavaju, kliznih vrata ili vrata sa šarkom na suprotnoj strani od šarke na sušilici ili na mesta na kojima vrata sušilice ne mogu potpuno da se otvore.



22. UPOZORENJE: Uređaj ne sme da se napaja preko spoljnog uklopnog uređaja, poput tajmera, niti da se povezuje na strujno kolo koje se redovno uključuje i isključuje pomoću tog uklopnog uređaja.

Odnosi se samo na model sa toplotnom pumpom:

Uputstva moraju da sadrže i sledeće stavke:

UPOZORENJE: Vodite računa da ispred otvora za ventilaciju u prostoru u koji je smešten uređaj ili u njegovom ugradnom prostoru nema prepreka.

UPOZORENJE: Vodite računa da ne oštetite sistem rashladnog sredstva.

Važna upozorenja za postavljanje

UPOZORENJE

Instalaciju ovog uređaja mora obaviti stručno tehničko lice ili servisna služba.

- U suprotnom, može da dođe do strujnog udara, požara, eksplozije, problema sa proizvodom ili povrede.

Uključite kabl za napajanje u zidnu utičnicu i koristite tu utičnicu samo za ovaj uređaj. Takođe, nemojte koristiti produžni kabl.

- Deljenje zidne utičnice sa drugim uređajima preko produžnog kabla sa jednom ili više utičnica može da dovede do strujnog udara ili požara.
- Proverite da li su napon, frekvencija i jačina struje u skladu sa specifikacijama proizvoda. U suprotnom, može da dođe do strujnog udara ili požara. Uključite utikač za napajanje u zidnu utičnicu.

Redovno čistite prljavštinu, poput prašine ili vode, sa viljuški i kontakata na utikaču pomoću suve krpe.



Informacije o bezbednosti

- Isključite utikač i očistite ga suvom krpom.
- U suprotnom, može da dođe do strujnog udara ili požara.

Držite svu ambalažu van domašaja dece jer ona predstavlja opasnost po decu.

- Ako dete stavi kesu na glavu, može doći do gušenja.

Ovaj uređaj mora da ima odgovarajuće uzemljenje.

Nemojte da postavljate uzemljenje na gasovodne cevi, plastične vodovodne cevi niti na telefonsku liniju.

- Može doći do strujnog udara, požara, eksplozije ili kvara na proizvodu
- Nemojte uključivati kabl za napajanje u utičnicu koja nije pravilno uzemljena i proverite da li je u skladu sa lokalnim i državnim propisima.

Nemojte da postavljate ili čuvate proizvod na mestima na kojima je izložen uticaju spoljnih atmosferskih prilika.

Nemojte koristiti oštećeni utikač, kabl za napajanje ili zidnu utičnicu koja nije dobro pričvršćena.

- Može da dođe do strujnog udara ili požara.

Ako je utikač (kabl za napajanje) oštećen, moraju ga zameniti proizvođač, ovlašćeni servisni agent ili neki drugi kvalifikovani tehničar kako bi se izbegla opasnost.

Uređaj mora biti postavljen tako da nakon instalacije bude dostupan za priključivanje kabla za napajanje.

Nemojte da vučete ili previše savijate kabl za napajanje.

Nemojte da uvrćete niti da vezujete kabl.

Nemojte da kačite kabl na metalne predmete, da postavljate na njega teške predmete, da ga gurate između predmeta ili iza uređaja.

- Može da dođe do strujnog udara ili požara.

Nemojte vući kabl za napajanje kada isključujete utikač.

- Držite utikač kada ga isključujete kabl za napajanje.
- U suprotnom, može da dođe do strujnog udara ili požara.



Ovaj uređaj mora da ima odgovarajuće uzemljenje. Nemojte uključivati kabl za napajanje u utičnicu koja nije pravilno uzemljena i usklađena sa lokalnim i državnim propisima. Više informacija o uzemljenju ovog uređaja potražite u uputstvima za instaliranje.

Instalirajte uređaj na mestu sa čvrstom i ravnom podlogom.

- Ukoliko to ne učinite, može doći do nepoželjnih vibracija, buke ili problema sa proizvodom.

Zbog toga što sastojci sprejeva za kosu mogu da umanje hidrofилno svojstvo izmenjivača toplote tako da se na spoljnoj površini uređaja kondenzuje vlaga kada je uključena funkcija hlađenja, nemojte da instalirate ovaj uređaj u salonima za negu lepote.

Uređaj mora da bude postavljen tako da utičnica za napajanje, slavine za dovod vode i odvodne cevi uvek budu dostupni.

Važna upozorenja za upotrebu

UPOZORENJE

Nemojte da dozvolite deci ili kućnim ljubimcima da se penju na proizvod ili da ulaze u njega. Takođe, prilikom odlaganja proizvoda skinite bravu (ručicu) na vratima.

- U suprotnom, dete može da padne i da se povredi.
- Ako se dete zaključa u proizvodu, može da se uguši.

Nemojte pokušavati da pristupite unutrašnjosti proizvoda dok se bubanj okreće.

Nemojte da sedite na proizvodu niti da se naslanjate na vrata.

- U suprotnom, proizvod može da se prevrne i možete se povrediti.

Veš sušite samo nakon centrifugiranja u odgovarajućoj mašini za pranje veša.

Nemojte u sušilici da sušite neopran veš.

Nemojte da pijete kondenzovanu vodu.

Nemojte prekidati rad sušilice pre kraja programa sušenja osim ako ne nameravate sve stvari brzo da izvadite i raširite kako bi se što pre ohladile.



Informacije o bezbednosti

Nemojte da sušite veš koji je kontaminiran zapaljivim supstancama kao što su benzin, kerozin, benzol, razređivač, alkohol itd.

- U suprotnom, može doći do strujnog udara, požara ili eksplozije.

Ne dozvolite kućnim ljubimcima da grizu sušilicu ili da se igraju sa njom.

- Može da dođe do strujnog udara ili povrede.

Pre odlaganja proizvoda skinite vrata i kabl za napajanje.

- U suprotnom, kabl za napajanje može da se ošteti ili se možete povrediti.

Ne dodirujte utikač vlažnim rukama.

- Može da dođe do strujnog udara.

U slučaju curenja gasa (gradskog gasa, propana, tečnog naftnog gasa), ne dodirujte uređaj niti kabl za napajanje i odmah provetrite prostoriju.

- Za to vreme nemojte da koristite ventilator.
- Varnica može da izazove eksploziju ili požar.

Nemojte da popravljate, menjate ili pokušavate da servisirate bilo koji deo uređaja osim ako to nije preporučeno u korisničkim uputstvima za popravku. Takođe, neophodne su vam odgovarajuće veštine za servisiranje ovog uređaja.

Ne pokušavajte da sami popravite, rasklopite ili izmenite uređaj.

- Nemojte da koristite nijedan drugi tip osigurača (poput osigurača sa bakarnom ili čeličnom žicom itd.) osim standardnog osigurača.
- Ako je potrebno da se uređaj popravi ili premesti, obratite se najbližem servisnom centru.
- U suprotnom, može da dođe do strujnog udara, požara, problema sa proizvodom ili povreda.

Proizvod koji ste kupili namenjen je isključivo za upotrebu u domaćinstvu.

Korišćenje u poslovne svrhe smatra se pogrešnom upotrebom proizvoda. U tom slučaju, proizvod neće biti pokriven standardnom garancijom koju pruža kompanija Samsung, a kompanija Samsung neće snositi nikakvu odgovornost za kvarove i oštećenja nastala usled takve pogrešne upotrebe.

Ako proizvod pravi neobičnu buku, ako se oseća miris paljevine ili iz uređaja izlazi dim, odmah isključite napajanje i pozovite servisni centar.





- U suprotnom, može doći do strujnog udara ili požara.

Nemojte da dozvolite deci (ili kućnim ljubimcima) da se igraju na sušilici ili u njoj. Vrata ovog uređaja teško se otvaraju iznutra i deca mogu ozbiljno da se povrede ako ostanu zarobljena unutra.

Mere opreza prilikom korišćenja

OPREZ

Ne penjite na uređaj i ne držite predmete na njemu (poput veša, upaljenih sveća ili cigareta, hemijskih sredstava, metalnih predmeta itd.).

- Može da dođe do strujnog udara, požara, problema sa proizvodom ili povreda.

Ne da dodirujete staklena vrata ili unutrašnjost bubnja tokom ili odmah nakon sušenja jer mogu biti vrela.

- Mogu da nastanu opekotine.

Staklo na vratima postaje vruće tokom pranja i sušenja. Zato nemojte da dodirujete staklo na vratima.

Takođe, nemojte da dozvolite deci da se igraju oko mašine za pranje veša ili da dodiruju staklo na vratima.

- Mogu da nastanu opekotine.

Nemojte da pritiskate dugmad oštrim predmetima, poput igle, noža, nokta itd.

- Može da dođe do strujnog udara ili povrede.

Ne sušite veš koji sadrži penastu gumu (lateks) ili druge slične gumene teksture.

- Ako se penasta guma zagreje, može da se zapali.

Ne sušite veš koji je zaprljan biljnim ili jestivim uljem jer veliki deo ulja neće biti uklonjen prilikom pranja veša. Takođe, izaberite ciklus „Cool Down“ (Hlađenje) kako se veš ne bi zagrevao.

- Toplota koja se proizvodi prilikom oksidacije ulja može da izazove požar.

Proverite da li su džepovi svakog odevnog predmeta za sušenje prazni.





Informacije o bezbednosti

- Čvrsti, oštri predmeti kao što su novčići, zihernadle, ekseri, zavrtnji i kamenčići mogu da prouzrokuju znatno oštećenje uređaja.

Nemojte da sušite veš sa velikim kopčama, dugmadima ili drugim teškim metalnim predmetima (patent-zatvaračima, nitnama i rupicama, poklopcima za dugmad).

Ako je neophodno, upotrebite mrežu za sitniji i laganiji veš, poput pojaseva na vezivanje, traka od kecelje i grudnjaka sa žicom, koji može da se raspadne i pokida tokom programa.

Osvežavajuće maramice za mašinu su kompatibilne sa ovim modelom i preporučuju se za bolje sušenje.

Osvežavajuće maramice za mašinu su takođe korisne za smanjivanje statičkog elektriciteta koji se generiše tokom ciklusa sušenja. Statički elektricitet može dovesti do oštećenja odevnih predmeta i potencijalno uređaja.

Ne da koristite sušilicu u blizini opasnih supstanci kao što su ugljena prašina, pšenično brašno itd.

- Može doći do strujnog udara, požara ili eksplozije.

Ne stavljajte zapaljive materijale blizu proizvoda.





- U suprotnom, može doći do stvaranja otrovnih gasova u proizvodu, oštećenja delova, strujnog udara, požara ili eksplozije.
- Ne postavljajte uređaj iza vrata koja se zaključavaju itd.

Ne dodirujte poleđinu uređaja tokom ili odmah nakon sušenja.

- Uređaj je tada vreo, pa možete da se opečete.

Sadrži fluorisane gasove koji izazivaju efekat staklene bašte.

Hermetički zatvorena oprema.

Ne ispuštajte gasove u atmosferu.

Rashladno sredstvo (tip): R-134a (GWP = 1430)

Rashladno sredstvo (punjenje)

- DV**TA2**** : 0,43kg, 0,615tCO₂e
- DV**TA0**** : 0,37kg, 0,529tCO₂e

Važna upozorenja za čišćenje

UPOZORENJE

Nemojte da čistite uređaj prskajući vodu direktno na njega.

Nemojte da koristite benzol, razređivač ili alkohol za čišćenje uređaja.

- Može doći do gubitka boje, deformacije, oštećenja, strujnog udara ili požara.

Pre čišćenja i postupka održavanja isključite uređaj iz zidne utičnice.

- U suprotnom, može da dođe do strujnog udara ili požara.

Očistite kućište filtera pre i posle korišćenja sušilice.

Redovno zovite ovlašćenog servisnog tehničara da očisti unutrašnjost proizvoda.

Bar jednom mesečno očistite izmenjivač toplote mekom četkom ili usisivačem. Ne dodirujte izmenjivač toplote rukama. Možete se povrediti.

Stručno osoblje treba periodično da očisti unutrašnjost sušilice.



Informacije o bezbednosti

Uputstva u vezi sa odlaganjem električne i elektronske opreme



Pravilno odlaganje ovog proizvoda (Odlaganje električne i elektronske opreme)

(Primenjuje su u zemljama sa odvojenim sistemima za prikupljanje otpada)

Ovo obeležje na proizvodu, dodaci ili dokumentacija označavaju to da proizvod i njegovi elektronski dodaci (npr. punjač, slušalice, USB kabl) ne bi smeli da se odlažu zajedno sa ostalim otpadom iz domaćinstva, kada im istekne vek trajanja. Da biste sprečili moguće ugrožavanje čovekove okoline ili ljudskog zdravlja usled nekontrolisanog odlaganja, odvojite ove proizvode od ostalog otpada i odgovorno ga reciklirajte kako biste promovisali trajnu ponovnu upotrebu materijalnih resursa.

Kućni korisnici treba da se obrate prodavcu kod koga su kupili ovaj proizvod ili lokalnoj državnoj ustanovi kako bi se upoznali sa detaljima o mestu i načinu na koji mogu da izvrše recikliranje ovih proizvoda koje će biti bezbedno po čovekovu okolinu.

Poslovni korisnici treba da se obrate dobavljaču i provere uslove i odredbe ugovora o kupovini. Ovaj proizvod i njegovi elektronski dodaci prilikom odlaganja ne treba da se mešaju saostalim komercijalnim otpadom.

Informacije o zalaganjima kompanije Samsung za očuvanje životne sredine i specifičnim regulatornim obavezama u vezi sa proizvodom, kao što su REACH, WEEE ili propisi za baterije, posetite našu stranicu o održivosti putem adrese www.samsung.com

Postavljanje

Šta se nalazi u pakovanju

Pažljivo raspakujte sušilicu. Držite ambalažu van domašaja dece. Delovi i njihovi položaji prikazani u nastavku se možda razlikuju kod vaše sušilice. Pre postavljanja proverite da li sušilica sadrži sve navedene delove. Ako su sušilica i/ili njeni delovi oštećeni ili nisu isporučeni, obratite se najbližem servisnom centru kompanije Samsung.

Kratak prikaz sušilice

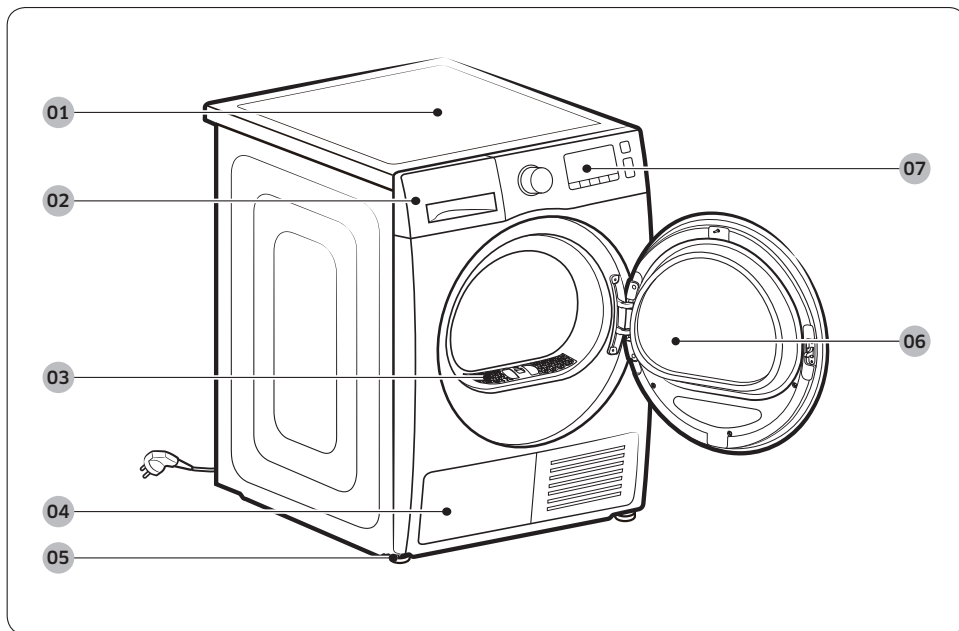

01 Gornji poklopac

02 Rezervoar za vodu

03 Filter za dlačice

04 Izmenjivač toplote

05 Nožica za ravnanje

06 Vrata

07 Kontrolna tabla

Postavljanje

Dodaci (isporučeni)

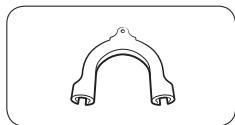

Vođica za crevo

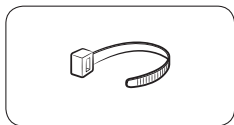

Vezica za kabl

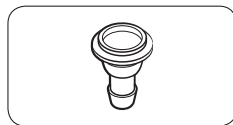

Priključak za crevo

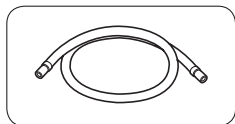

Dugačko odvodno crevo
(2m)

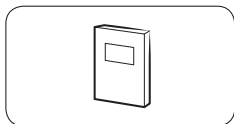

Korisnički priručnik

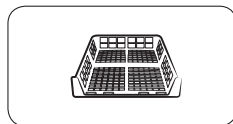

Rešetka za sušenje
(odnosi se samo na odgovarajuće modele)

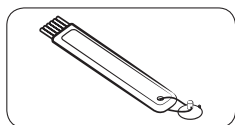

Četka za čišćenje

Dodaci (ne isporučuju se)

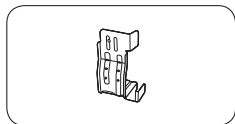

Komplet nosača za
slaganje
(SK-DH, SK-DA, SKK-DF)

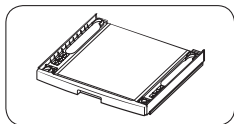

Komplet za slaganje
(SKK-DD, SKK-DDX)

NAPOMENA

- Komplet za slaganje omogućava postavljanje sušilice na mašinu za pranje veša. Imajte u vidu da komplet za slaganje može da se koristi samo sa mašinama za pranje i sušenje veša kompanije Samsung. Ako želite da kupite komplet nosača za slaganje (SK-DH, SK-DA, SKK-DF) ili komplet za slaganje (SKK-DD, SKK-DDX), obratite se servisnom centru kompanije Samsung ili lokalnom prodavcu uređaja. Komplet za slaganje se razlikuje u zavisnosti od modela mašine za pranje veša.
- Uputstva za postavljanje sušilice na mašinu za pranje veša nalaze se u priručniku za instalaciju koji je isporučen kompletom za slaganje.
- Informacije o dostupnosti kompleta za slaganje za određeni model nalaze se u priručniku za instalaciju koji je isporučen sa kompletom za slaganje.

Postavljanje

Uslovi za postavljanje

NAPOMENA

Ovu sušilicu mora da instalira kvalifikovani instalater. U slučaju da bude potreban servis zbog loše ili nepravilne instalacije, korisnik će se smatrati odgovornim, a garancija može biti poništena. Sačuvajte ova uputstva za buduću upotrebu.

UPOZORENJE

- Nemojte da uključujete kabl za napajanje u zidnu utičnicu pre nego što završite postavljanje sušilice.
- Za premeštanje sušilice potrebne su najmanje dve osobe.
- Nemojte da dozvolite deci ili kućnim ljubimcima da se igraju u sušilici ili oko nje. Oni moraju biti pod nadzorom u svakom trenutku.
- Držite ambalažu van domašaja dece.
- Nemojte sami da menjate oštećeni kabl za napajanje ili utičnicu. Zamenu oštećenog kabla za napajanje ili utikača treba da obavi serviser kompanije Samsung ili kvalifikovani serviser.
- Ne pokušavajte sami da popravljate, rasklapate ili prepravljate sušilicu. Za sve popravke obratite se najbližem servisnom centru kompanije Samsung.
- Skinite vrata/poklopce sa svih uređaja za odlaganje da biste izbegli opasnost od gušenja dece.
- Ako se iz sušilice čuje čudan zvuk, ako se oseća miris paljevine ili se uređaj dimi, odmah isključite utikač iz utičnice i obratite se najbližem servisnom centru.
- Nemojte da isključujete sušilicu dok radi.
- Nemojte da stavljate zapaljive predmete blizu sušilice.



Uslovi u vezi sa lokacijom

Izaberite ravnu, čvrstu podlogu koja može da izdrži vibracije. Izaberite mesto na kome je omogućen lak pristup trofaznoj utičnici.

UPOZORENJE

- Sušilica mora biti postavljena u zatvoren prostor.
- Nemojte da postavljate sušilicu na mesta koja su izložena vremenskim uslovima.
- Nemojte da postavljate sušilicu na mesta na kojima temperatura može da bude niža od 5 °C ili viša od 35 °C.
- Nemojte da postavljate sušilicu na mesta na kojima može da dođe do curenja gasa.
- Nemojte da blokirate dovod vazduha na rešetki za hlađenje sa prednje strane sušilice.

Instaliranje u udubljenje ili ormar

Ako se sušilica postavlja u udubljenje ili ormar, potrebno je obezbediti minimalni slobodni prostor, kao što je navedeno u nastavku:

Sa strane	Gore	Napred	Pozadi
25 mm	25 mm	490 mm	51 mm

Ako se sušilica postavlja sa mašinom za pranje veša, prednji deo udubljenja ili ormara mora da ima otvor za vazduh bez prepreka od najmanje 490 mm.

Uslovi za električne instalacije i uzemljenje

- Za sušilicu je potrebno napajanje električnom strujom od 220-240 V / 50 Hz.
- Sušilica mora da ima odgovarajuće uzemljenje. Ako sušilica bude neispravno radila ili se pokvari, uzemljenje će smanjiti rizik od strujnog udara tako što će električnoj struji obezbediti putanju sa manje otpora. Sušilica se isporučuje sa kablom za napajanje koji ima utikač sa 3 šiljka. Utikač mora da se uključi u odgovarajuću utičnicu koja je pravilno instalirana i uzemljena u skladu sa svim lokalnim propisima.
- Ukoliko imate pitanja u vezi sa zahtevima za električne instalacije i uzemljenje, obratite se električaru kompanije Samsung ili kvalifikovanom električaru.



Postavljanje

UPOZORENJE

- Uključite u uzemljenu trofaznu utičnicu.
- Nemojte da koristite oštećeni utikač, kabl za napajanje ili zidnu utičnicu koja nije dobro pričvršćena ili je oštećena.
- Nemojte da koristite adapter ili produžni kabl.
- Nepravilno povezivanje provodnika za uzemljenje opreme može da izazove strujni udar. Ako niste sigurni da li je sušilica pravilno uzemljena, obratite se kvalifikovanom električaru.
- Nemojte ni na koji način da prepravljate utikač, kabl za napajanje niti utičnicu.
- Nemojte da povezujete provodnik za uzemljenje na plastične vodovodne cevi, gasovodne cevi ili toplovodne cevi.

Ravnanje

Pre postavljanja sušilice obavezno pročitajte **Uslovi za postavljanje** na stranici 20. Imajte u vidu da se sledeća uputstva odnose na instalaciju bez korišćenja odvodnog creva. Uputstva za instalaciju sa odvodnim crevom se nalaze u odeljku „**Odvodno crevo (ako je potrebno)**“. Razmislite o postavljanju sušilice pored mašine za pranje veša iz praktičnih razloga.

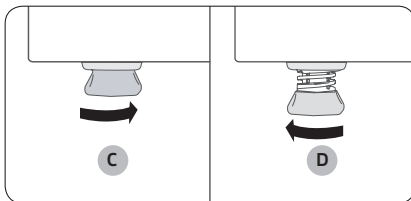
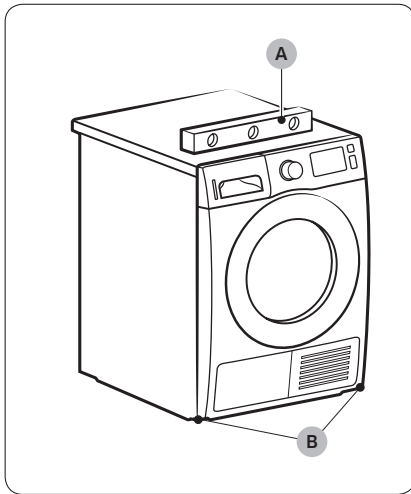

1. Polako gurnite sušilicu na željeno mesto.
2. Pomoću libele (A) proverite poravnanje sušilice od jedne strane do druge i od prednjeg do zadnjeg dela.
3. Ako sušilica nije pravilno poravnata, podesite nožicu za ravnanje (B). Ako okrenete nožicu suprotno od smeru kretanja kazaljki na satu, ona će se uvući. Ako okrenete nožicu u smeru kretanja kazaljki na satu, ona će se izvući.
4. Nakon što poravnate sušilicu, proverite da li se stabilno oslanja na pod.
5. Priključite sušilicu.

NAPOMENA

- Sušilica može da se poravna pomoću prednjih ili zadnjih nožica sušilice ili pomoću svih.
- Da biste postavili sušilicu na istu visinu kao i mašinu za pranje veša, **potpuno uvucite (C)** nožice za ravnanje tako što ćete ih okrenuti suprotno od smeru kretanja kazaljki na satu, a zatim ih **izvucite (D)** okretanjem u smeru kazaljki na satu.
- Izvucite nožicu za ravnanje samo onoliko koliko je potrebno. Ako previše izvučete nožicu za ravnanje, sušilica može vibrirati.

Postavljanje

Odvodno crevo (ako je potrebno)

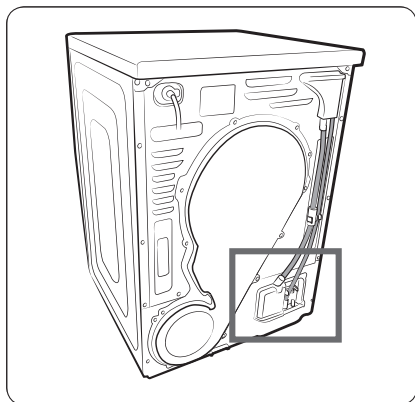

Sušilica se isporučuje sa ugrađenim rezervoarom za vodu. Međutim, ako ne želite da koristite rezervoar za vodu, možete da priključite odvodno crevo. Isporučeno pomoćno crevo (dugačko odvodno crevo) koristi se kao produžetak odvodnog creva.

1. Izvucite odvodno crevo iz otvora (A) i stavite ga u otvor (B).

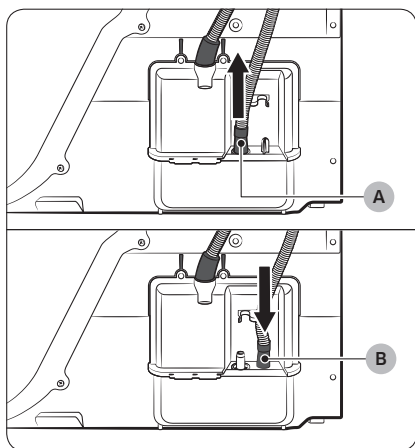

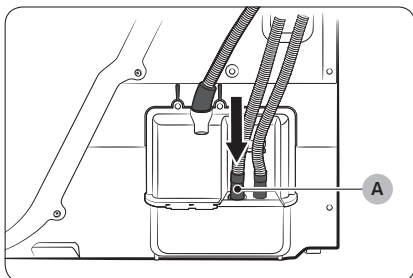

2. Gurnite jedan kraj pomoćnog creva (dugačko odvodno crevo) u otvor (A).
3. Priključite drugi kraj (odvod) pomoćnog creva na odvodni sistem na jedan od sledećih načina:

Preko umivaonika:

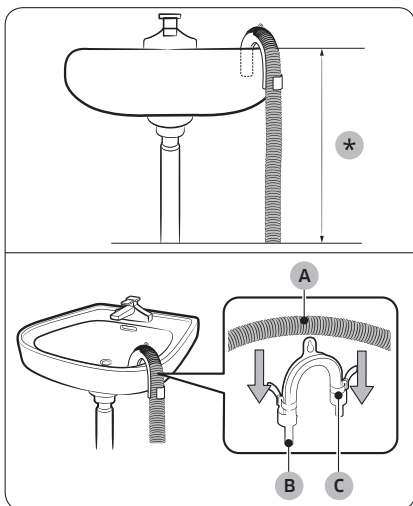

1. Obavezno postavite kraj pomoćnog creva na visinu manju od 90 cm (*) u odnosu na dno sušilice.
2. Za savijanje određenog dela pomoćnog creva upotrebite plastičnu vođicu za crevo (B) koju ste dobili u kompletu i pričvrstite je na zid pomoću kuke ili na slavinu parčetom kanapa. Povežite odvodno crevo (A) i vođicu za crevo (B) i pričvrstite ih pomoću vezice (C).
3. Pomoćno crevo (dugačko odvodno crevo) možete da priključite direktno na odvod za kondenzovanu vodu.

⚠ OPREZ

Ne nastavljajte odvodno crevo. Može da dođe do curenja vode na spoju. Koristite dugačko odvodno crevo.

Postavljanje

Pomoću odvodne cevi umivaonika:

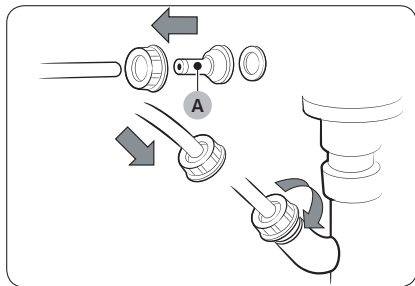

1. Sklopite priključak za crevo (A) i pričvrstite ga na kraj pomoćnog creva na prikazan način.

⚠ OPREZ

Obavezno dobro pričvrstite crevo i priključak da ne bi došlo do curenja vode.

2. Direktno povežite adapter za crevo na odvodnu cev umivaonika.



Kontrolna lista za instalaciju

- Sušilica je uključena u ispravno uzemljenu utičnicu.
- Celokupna ambalaža je pravilno skinuta i odložena.
- Sušilica je poravnata i stabilno se oslanja na pod.
- Uključite sušilicu da biste proverili da li radi, greje i da li se isključuje.
- Pokrenite program  TIME DRY (VREMENSKI OGRANIČENO SUŠENJE) u trajanju od 20 minuta da biste proverili da li se prikazuje informativni kôd HC. Ako se kôd pojavi, obratite se lokalnom servisnom centru.
- Preporučujemo da nakon instalacije sačekate najmanje 1 sat pre korišćenja sušilice.

Pre korišćenja sušilice

- Proverite da nijedan dodatak nije ostao u bubnju.
- Uključite kabl za napajanje pre korišćenja sušilice.
- Nemojte da blokirate otvor za protok vazduha na rešetki za hlađenje na prednjoj strani sušilice.
- Ne stavljajte zapaljive predmete blizu sušilice i vodite računa da se oko nje ne nalaze nikakvi predmeti.
- Sušilica mora biti poravnata sa podlogom.
- Nemojte da skidate podesive nožice za ravnanje. One služe za poravnavanje sušilice sa podlogom.



Postavljanje

Menjanje strane na koju se vrata otvaraju (samo kod modela DV**TA***A*/DV**TA***T*)

Možete da promenite stranu na koju se vrata otvaraju u zavisnosti od uslova lokacije ili potreba.

⚠ UPOZORENJE

Promenu strane na koju se vrata otvaraju treba da obavi kvalifikovani tehničar.

Postavljanje

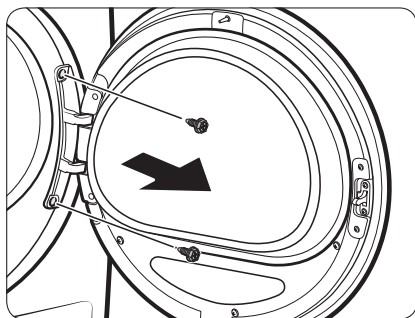

1. Otvorite vrata i otpustite dva zavrtnja na šarki vrata. Uхватите vrata sa obe ruke, pa ih malo podignite da biste ih skinuli.

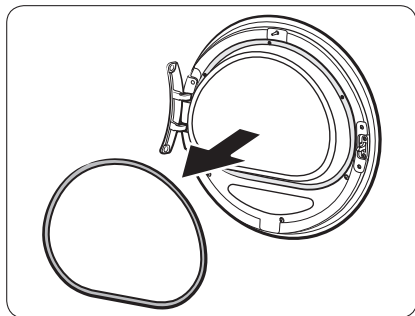

2. Zaptivnu gumu uklonite tankim predmetom sa vrata.

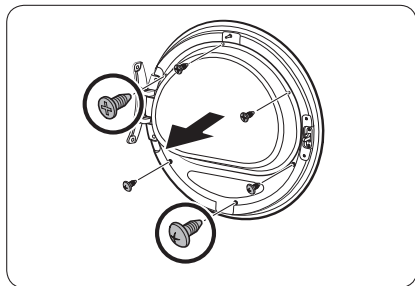

3. Uklonite po 3 vijka sa gornje i donje strane držača stakla.

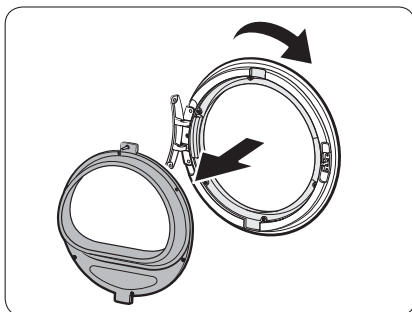

4. Uklonite držač stakla, zatim zarotirajte držač vrata za 180 stepeni.

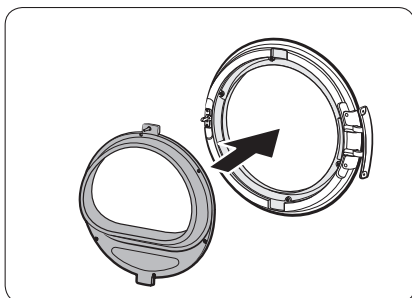

5. Postavite držač stakla na novi položaj u vratima. Šarka na vratima mora da bude u istom položaju kao na slici.

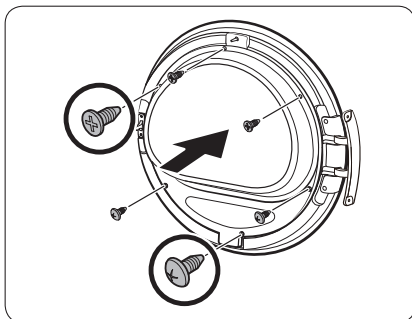

6. Pričvrstite gornja 3 zavrtnja i donja 3 zavrtnja na držaču stakla.

NAPOMENA

Oblici zavrtnja se razlikuju u zavisnosti od dimenzija. Proverite da li ste pričvrstili odgovarajući zavrtnj.

Postavljanje

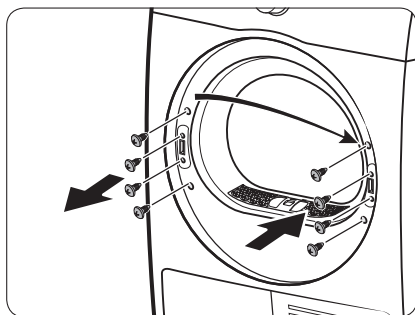
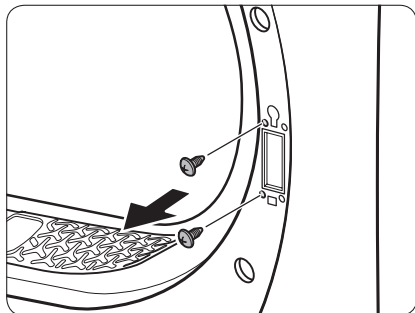
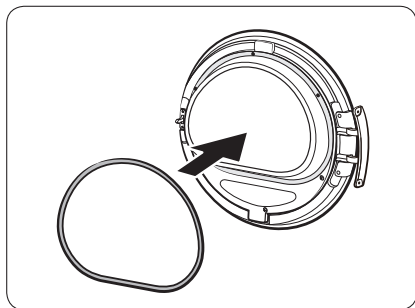

7. Postavite zaptivnu gumu na vrata u odgovarajućem položaju.

8. Skinite 2 zavrtnja koja su ostala kada ste skinuli šarku sa vrata.

9. Uklonite 4 vijka sa brave vrata. Uklonite bravu, potom je ponovo montirajte na suprotnu stranu.

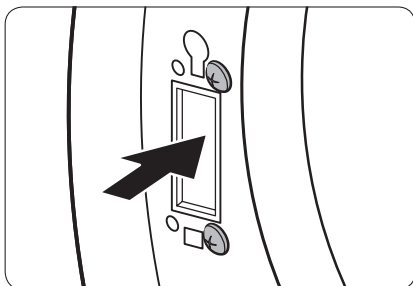

10. Zategnite 2 vijka koja ste uklonili u koraku 8, nalaze se na ramu šarke, na suprotnoj strani. Imajte u vidu da treba da ih pričvrstite na desnoj strani (gornjoj i donjoj desnoj strani) okvira.

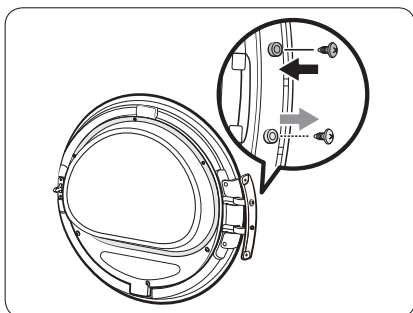

11. Uklonite vijak na donjem delu šarke vrata i pričvrstite ga na gornjem delu šarke.

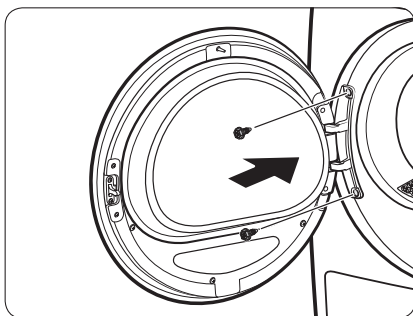

12. Stavite šarke za vrata na suprotnu stranu, pa pričvrstite 2 zavrtnja da biste pričvrstili vrata na sušilicu.

NAPOMENA

Ako želite da vratite vrata u prvobitni položaj, ponovite ove korake. Imajte u vidu da će vrata, šarke i ostali delovi biti na suprotnoj strani u odnosu na položaje opisane u ovim koracima.

Korišćenje

Kontrolna tabla



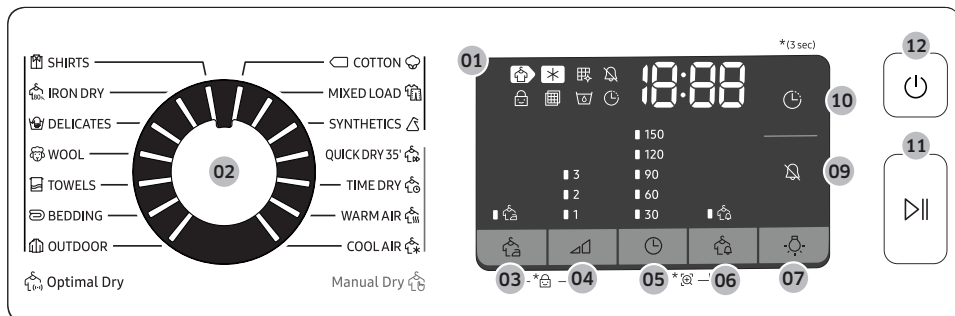



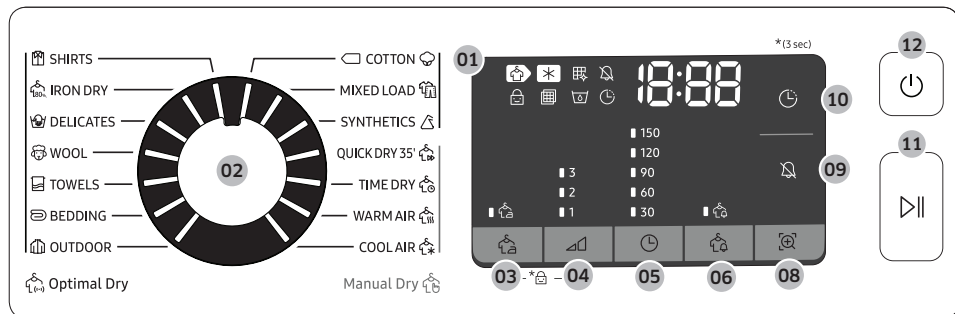











DV9*TA*****/DV8*TA*****



DV7*TA*****























01 Digitalni grafički ekran	Prikaz svih informacija o programu: trajanje programa, informativni kodovi i status sušilice. Detaljne informacije o statusu nalaze se u tabeli u nastavku.			
		Sušenje		Hlađenje
		Alarm za čišćenje izmenjivača toplote		Uključivanje/ isključivanje zvuka
		Roditeljska kontrola		Provera alarma filtera
		Rezervoar za vodu je pun		Odloženi kraj
		Sprečavanje gužvanja		Upozorenje na vlažan veš
		Smart Check		
02 Regulator programa	Okrenite regulator da biste izabrali program. Pogledajte Pregled programa na stranici 35 za informacije o dostupnim programima.			
03  Sprečavanje gužvanja	Dodatna 3 sata povremenog okretanja u bubnju na kraju izabranog programa u cilju smanjivanja gužvanja. Na ekranu se pojavljuje veliki krug, a bubanj se povremeno okreće. Pritisnite  Sprečavanje gužvanja da biste aktivirali ovu funkciju. Odogovarajući indikator će se uključiti.			
04  Nivo sušenja	Pritisnite ovo dugme da biste izabrali nivo sušenja u programima  SHIRTS (KOŠULJE) ,  COTTON (PAMUK)  MIXED LOAD (MEŠANO) i  SYNTHETICS (SINTETIKA). Sušenje se podešava u tri nivoa (1-3). 1. nivo se koristi za delimično sušenje veša koji se suši položen ili okačen. 3. nivo je najjači i koristi se za sušenje većih količina veša ili krupnijih komada veša.			













Korišćenje

<p>05  Vreme</p>	<p>Pritisnite ovo dugme da biste podesili trajanje programa  TIME DRY (VREMENSKI OGRANIČENO SUŠENJE),  WARM AIR (TOPAO VAZDUH) i  COOL AIR (HLADAN VAZDUH).</p> <p>Dostupne su sledeće opcije trajanja (u minutima): 30, 60, 90, 120 i 150.</p> <ul style="list-style-type: none"> • Opcije od 120 minuta i 150 minuta nisu dostupne za programe  WARM AIR (TOPAO VAZDUH) i  COOL AIR (HLADAN VAZDUH). • Tačno vreme sušenja zavisi od stepena vlažnosti veša.
<p>06  Upozorenje na vlažan veš</p>	<p>Ovaj alarm je dostupan samo za programe  SHIRTS (KOŠULJE),  COTTON (PAMUK)  MIXED LOAD (MEŠANO) i  SYNTHETICS (SINTETIKA). Ako sušite različite vrste tkanina zajedno, indikator funkcije Upozorenje na vlažan veš () počinje da trepti kada se veš osuši u proseku do 80%. Zahvaljujući tome, možete ranije da izvadite iz sušilice odeću koju ne želite potpuno da osušite ili koja se brzo suši, a da ostavite ostatak veša da nastavi da se suši.</p>
<p>07  Lampa (DV9*TA*****/DV8*TA*****)</p>	<p>Pritisnite ovo dugme da biste uključili ili isključili unutrašnju lampu. Lampa ostaje upaljena 2 minuta nakon što se uključi, a zatim se automatski isključuje.</p>
<p>08  Smart Check (DV7*TA*****)</p>	<p>Ako sušilica detektuje problem, funkcija Smart Check vam omogućava da proverite status sušilice pomoću pametnog telefona.</p>
<p>09  Uključivanje/isključivanje zvuka</p>	<p>Pritisnite ovo dugme da biste isključili/uključili zvuk upozorenja. Podešavanje zvuka će biti sačuvano nakon što isključite sušilicu i ponovo je uključite.</p>
<p>10  Odloženi kraj</p>	<p>Podesite vreme završetka izabranog programa u koracima od 1 sata sve do 24 sata.</p>
<p>11  Pokretanje/pauziranje (Zadržite da biste pokrenuli)</p>	<p>Pritisnite ovo dugme da biste pokrenuli ili paузirali sušilicu. Ako sušilica radi, pritisnite jedanput ovo dugme da biste paузirali sušilicu. Ponovo pritisnite dugme za nastavak rada.</p>
<p>12  Uključivanje/isključivanje</p>	<p>Pritisnite ovo dugme da biste uključili/isključili sušilicu. Ako u roku od 10 minuta nakon uključivanja sušilice ne pritisnete nijedno dugme, sušilica će se automatski isključiti.</p>

Pregled programa

Optimal Dry (Optimalno sušenje) 

Program	Opis	Maksimalni teret (kg)
 SHIRTS (KOŠULJE)	Koristite ovu funkciju za brzo sušenje jednog komada veša, na primer, košulje.	2
 IRON DRY (SUŠENJE ZA PEGLANJE)	Proces sušenja u ovom programu se završava dok je veš vlažan, što olakšava peglanje.	4
 DELICATES (OSETLJIVO)	Za osetljiv veš, kao što je donje rublje.	2
 WOOL (VUNA)	Samo za vunu koja može da se pere i suši mašinski. Da biste postigli najbolje rezultate, izvrite veš pre sušenja.	1
 TOWELS (PEŠKIRI)	Koristite ovu funkciju za sušenje peškira.	4
 BEDDING (POSTELJINA)	Za krupan veš poput ćebadi, čaršava, prekrivača i lakih jorgana.	2
 OUTDOOR (ODEĆA ZA AKTIVNOSTI NA OTVORENOM)	Za odeću za aktivnosti na otvorenom, kao što su ski-odelo i odeća za planinarenje, kao i za materijale poput spandeksa, tkanina sa elastinom i mikrovlaknima. Preporučujemo da koristite ovaj program nakon pranja veša pomoću programa OUTDOOR (ODEĆA ZA AKTIVNOSTI NA OTVORENOM) u mašini za pranje veša.	2
 COTTON (PAMUK) 	Za blago zaprljane pamučne materijale, posteljinu, stolnjake, donji veš, peškire i košulje.	MAKS.
 MIXED LOAD (MEŠANO)	Za mešani veš koji sadrži pamuk i sintetiku.	MAKS.
 SYNTHETICS (SINTETIKA)	Za blago zaprljane bluze i košulje od poliestera (diolen, trevira), poliamida (perlon, najlon) ili sličnih mešavina.	4

Korišćenje

Manual Dry (Ručno sušenje)













Program	Opis	Maksimalni teret (kg)
 QUICK DRY 35' (BRZO SUŠENJE 35')	Za sušenje lakog pamuka i sintetike ili odeće koju je potrebno brzo osušiti. Podrazumevano vreme sušenja je 35 minuta.	1
 TIME DRY (VREMENSKI OGRANIČENO SUŠENJE)	Ovo dugme koristite za podešavanje željenog trajanja sušenja. <ol style="list-style-type: none">1. Okrenite Regulator programa i izaberite  TIME DRY (VREMENSKI OGRANIČENO SUŠENJE).2. Pomoću dugmeta  Vreme podesite vreme sušenja između 30 minuta i 150 minuta. Pritiskajte ovo dugme da biste izabrali željenu opciju u koracima od 30 minuta. <p> NAPOMENA</p> Stvarno trajanje programa može da se razlikuje u zavisnosti od vlažnosti veša.	-
 WARM AIR (TOPAO VAZDUH)	Za male, prosušene komade veša. Podrazumevano vreme sušenja je 30 minuta. Vremenski ograničen program za sve vrste materijala, osim vune i svile. Suv veš koji je još uvek malo vlažan ili je već prosušen. Ova funkcija je takođe pogodna za naknadno sušenje debljeg veša, sa više slojeva koji se teže suši. <p> NAPOMENA</p> Ovaj program je pogodan za sušenje pojedinačnih, vunениh komada veša, sportske obuće i mekanih igračkа. Ovakve artikle sušite isključivo u korpi za vunene komade.	-
 COOL AIR (HLADAN VAZDUH)	Sve vrste materijala. Za osvežavanje ili provetravanje veša koji nije dugo nošen.	-

Tabela sa ciklusima







NAPOMENA

Da biste postigli najbolje rezultate, pridržavajte se preporučenih količina veša za svaki program sušenja.

- Velika količina veša: Napunite približno $\frac{3}{4}$ bubnja. Nemojte da dodajete veš preko ovog nivoa, pošto je potreban prostor za slobodno okretanje.
- Srednja količina veša: Napunite približno $\frac{1}{2}$ bubnja.
- Mala količina veša: Stavite 3-5 artikala u bubanj, odnosno napunite najviše $\frac{1}{4}$ bubnja.

Program	Preporučeni veš	Količina veša	Nivo sušenja
 SHIRTS (KOŠULJE)	Košulje ili bluze koje se ne peglaju od pamuka, lana, sintetičkih vlakana ili mešavine materijala.	2 	Dostupno
 IRON DRY (SUŠENJE ZA PEGLANJE)	Proces sušenja u ovom programu se završava dok je veš vlažan, što olakšava peglanje.	4 	Nedostupno
 DELICATES (OSETLJIVO)	Svila, osetljivi materijali i donji veš.	2 	Nedostupno
 WOOL (VUNA)	Samo za vunu koja može da se pere i suši mašinski.	1 	Nedostupno
 TOWELS (PEŠKIRI)	Koristite ovu funkciju za sušenje peškira.	4 	Nedostupno
 BEDDING (POSTELJINA)	Za krupan veš poput čebadi, čaršava, prekrivača i lakih jorgana.	2 	Nedostupno
 OUTDOOR (ODEĆA ZA AKTIVNOSTI NA OTVORENOM)	Za odeću za aktivnosti na otvorenom, kao što su ski-odelo i odeća za planinarenje, kao i za materijale poput spandeksa, tkanina sa elastinom i mikrovlaknima.	2 	Nedostupno
 COTTON (PAMUK)	Za blago zaprljane pamučne materijale, posteljinu, stolnjake, donji veš, peškire i košulje.	MAKS.	Dostupno
 MIXED LOAD (MEŠANO)	Mešani veš koji sadrži pamuk i sintetik	MAKS.	Dostupno









Korišćenje

Program	Preporučeni veš	Količina veša	Nivo sušenja
 SYNTHETICS (SINTETIKA)	Sintetika ili mešavine materijala.	4 	Dostupno
 QUICK DRY 35' (BRZO SUŠENJE 35')	Sintetika i laki pamučni materijali	1 	Nedostupno
 TIME DRY (VREMENSKI OGRANIČENO SUŠENJE)	Sve vrste materijala; program sa vremenskim ograničenjem.	-	Nedostupno
 WARM AIR (TOPAO VAZDUH)	Manji artikli i vlažna odeća; svakodnevna odeća pogodna za sušenje vrelim vazduhom	-	Nedostupno
 COOL AIR (HLADAN VAZDUH)	Sve vrste materijala. Za osvežavanje ili provetravanje veša koji nije dugo nošen.	-	Nedostupno



Početak rada

Jednostavni koraci za početak korišćenja

1. Pritisnite dugme  Uključivanje/Isključivanje da biste uključili sušilicu.
2. Stavite veš u sušilicu i zatvorite vrata.
3. Da biste izabrali program, okrenite dugme Regulator programa.
4. Promenite postavke programa ( Nivo sušenja i  Vreme) po potrebi.
5. Izaberite željene postavke i opcije. ( Sprečavanje gužvanja,  Lampa,  Upozorenje na vlažan veš i/ili  Odloženi kraj).
6. Pritisnite i zadržite dugme  Pokretanje/pauziranje (Zadržite da biste pokrenuli). Indikator sušilice će se uključiti, a na ekranu će se prikazati procenjeno vreme trajanja programa.



NAPOMENA

Broj dostupnih postavki i opcija se razlikuje u zavisnosti od programa.

Promena programa za vreme rada mašine

1. Pritisnite dugme Pokretanje/pauziranje (Zadržite da biste pokrenuli) da biste zaustavili rad.
2. Izaberite neki drugi program.
3. Pritisnite i zadržite dugme Pokretanje/pauziranje (Zadržite da biste pokrenuli) da biste pokrenuli novi program.

Razvrstavanje i punjenje

- Nemojte stavljati veću količinu veša od preporučene.
- Izbegavajte da zajedno stavljate tešku i laku odeću.
- Ako sušite jednu ili dve stavke, dodajte suv peškir kako bi sušenje bilo efikasnije.
- Da biste postigli najbolje rezultate, razmrsite odeću pre nego što je stavite u sušilicu.
- Ako stavite previše odeće u sušilicu, okretanje će biti otežano, pa može doći do neravnomernog sušenja i gužvanja.
- Izbegavajte zajedno da sušite stvari od vune i mikrovlakana ako se to ne preporučuje na etiketi.
- Izbegavajte sušenje neopranih stvari.
- Nemojte da sušite stvari zaprljane uljem, alkoholom, benzinom itd.





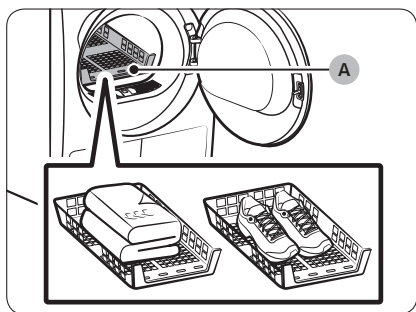
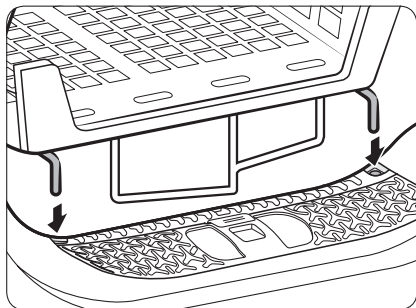

Korišćenje

Rešetka za sušenje (odnosi se samo na odgovarajuće modele)

Podesite vreme sušenja na najviše 150 minuta u skladu sa stepenom vlažnosti i težinom stvari. Program  TIME DRY (VREMENSKI OGRANIČENO SUŠENJE) se preporučuje za sušenje veša pomoću rešetke za sušenje.



A. Rešetka za sušenje

1. Postavite rešetku za sušenje u bubanj tako što ćete prednje ivice rešetke postaviti u otvore na dijafragmi vrata.
2. Stavite veš na rešetku i ostavite dovoljno prostora za cirkulaciju vazduha. Odeću složite i postavite ravno na rešetku. Cipele stavite tako da đonovi budu okrenuti nadole.
3. Zatvorite vrata i pritisnite dugme  Uključivanje/Isključivanje. Pritisnite dugme  TIME DRY (VREMENSKI OGRANIČENO SUŠENJE), a zatim pritisnite dugme  Vreme da biste izabrali trajanje sušenja.
4. Pritisnite i zadržite dugme  Pokretanje/pauziranje (Zadržite da biste pokrenuli).

Predlozi za sušenje

Artikli (maks. 1,5 kg)	Opis
Džemper koji mogu da se peru (oblikujte ih prema rešetki i položite na nju)	Kada koristite rešetku za sušenje, složite i stavite odeću na rešetku kako se ne bi izgužvala.
Plišane igračke (punjene pamukom ili poliesterom)	
Plišane igračke (punjene penom ili gumom)	
Jastuci sa ulošcima od penaste gume	
Patike	Sportsku obuću stavite na rešetku za sušenje tako da đon obuće bude okrenut nadole.





OPREZ

- Stvari od penaste gume, plastike ili gume se sušenjem na visokim temperaturama mogu oštetiti ili izazvati požar.
- Koristite rešetku za sušenje da ne biste oštetili obuću.

Korišćenje

Vodič za programe

Obavezno se pridržavajte uputstava sa etikete za sušenje. Ako uputstva sa etikete nisu dostupna, koristite sledeću tabelu.

Prekrivači i jorgani	<ul style="list-style-type: none">Izaberite postavke visoke temperature.
Ćebad	<ul style="list-style-type: none">Da biste postigli najbolje rezultate, sušite jedno po jedno ćebe.
Platnene pelene	<ul style="list-style-type: none">Izaberite postavke visoke temperature.
Stvari punjene perjem	<ul style="list-style-type: none">Nemojte ih sušiti na vreloom vazduhu. Može doći do požara. Koristite samo program  COOL AIR (HLADAN VAZDUH).
Penasta guma (podloga tepiha, plišane igračke itd.)	<ul style="list-style-type: none">Nemojte ih sušiti na vreloom vazduhu. Može doći do požara. Koristite samo program  COOL AIR (HLADAN VAZDUH).
Jastuci	<ul style="list-style-type: none">Dodajte nekoliko suvih peškira koji će pomoći pri okretanju veša i učiniti ga rastresitijim.Nemojte sušiti jastuke od penaste gume ili memorijske pene vreloom vazduhom. Koristite samo program  COOL AIR (HLADAN VAZDUH).
Plastika (zavesa za tuš kabinu, prekrivke za baštenski nameštaj itd.)	<ul style="list-style-type: none">Izaberite  COOL AIR (HLADAN VAZDUH) ili  TIME DRY (VREMENSKI OGRANIČENO SUŠENJE).

OPREZ

Budite oprezni prilikom sušenja artikala koji nisu navedeni iznad.



Specijalne funkcije

Odloženi kraj

Sušilicu možete podesiti da završi odabrani program u određeno vreme.



1. Izaberite program i potrebne opcije.
2. Pritiskanjem dugmadi - ili +  Odloženi kraj podesite vreme između 1 i 24 sata, u koracima od po 1 sata.
3. Pritisnite i zadržite dugme ▷|| Pokretanje/pauziranje (Zadržite da biste pokrenuli). Odgovarajući indikator će početi da treperi, a sat će početi da odbrojava do podešenog vremena.

NAPOMENA

Ako želite da otkazete postavku Odloženi kraj, ponovo pokrenite sušilicu pomoću dugmeta  Uključivanje/Isključivanje.

Roditeljska kontrola

Funkcija Roditeljska kontrola sprečava decu da se igraju sa sušilicom. Kada se aktivira funkcija Roditeljska kontrola, sva dugmadi su onemogućena, osim dugmeta  Uključivanje/Isključivanje.

Da biste aktivirali/deaktivirali funkciju Roditeljska kontrola, istovremeno pritisnite i zadržite 3 sekunde dugmad  Upozorenje na vlažan veš i Smart Control ili  Sprečavanje gužvanja i  Nivo sušenja.



NAPOMENA

Ako se funkcija Roditeljska kontrola aktivira, a sušilica se isključi, pa se ponovo uključi, funkcija Roditeljska kontrola će i dalje biti aktivna.

Smart Check

Ako sušilica detektuje problem, funkcija Smart Check vam omogućava da proverite status sušilice pomoću pametnog telefona. Imajte u vidu da je funkcija Smart Check podržana samo na serijama pametnih telefona Galaxy i iPhone.

Da biste koristili funkciju Smart Check, potrebno je da preuzmete aplikaciju **Samsung Smart Washer/Dryer** i da sledite korake navedene u nastavku.

1. Pritisnite i zadržite 3 sekunde dugmad  Vreme i  Upozorenje na vlažan veš ili pritisnite dugme **Smart Check**. LED indikatori na displeju će početi da se okreću i prikazaće se kôd funkcije Smart Check.
2. Na pametnom telefonu otvorite aplikaciju **Samsung Smart Washer/Dryer** i dodirnite dugme **Smart Check**.
3. Usmerite kameru pametnog telefona na kôd funkcije Smart Check prikazan na displeju.
4. Ako prepozna informativni kôd, aplikacija će pružiti detaljne informacije o problemu i dalje korake koje treba preduzeti.

NAPOMENA

- Ako se na displeju sušilice reflektuje svetlo, aplikacija možda neće moći da prepozna informativni kôd.
- Ako pametni telefon ne prepozna kôd, ručno unesite informativni kôd u pametni telefon.



Održavanje

UPOZORENJE

- Kada čistite sušilicu, nemojte prskati vodu direktno na nju.
- Sušilicu nemojte da čistite benzolom, razređivačem, alkoholom ili acetonom. Može doći do gubitka boje, deformacije, oštećenja, strujnog udara ili požara.
- Pre čišćenja sušilice obavezno isključite kabl za napajanje.

Kontrolna tabla

Čistite je mekom, pokvašenom krpom. Nemojte da koristite abrazivna sredstva za čišćenje. Nemojte nanositi sredstva za čišćenje direktno na kontrolnu tablu. Odmah obrišite prosutu tečnost sa kontrolne table.

Spoljašnjost

Čistite je mekom, pokvašenom krpom. Nemojte da koristite abrazivna sredstva za čišćenje. Nemojte da koristite oštre ili teške predmete u blizini sušilice niti da ih stavljate na nju. Držite deterdžent i sredstva za veš na stalku (prodaje se zasebno) ili u odvojenoj posudi.

Bubanj

Čistite ga pomoću vlažne krpe i blagog, neabrazivnog sredstva za čišćenje koje je pogodno za nerđajući čelik. Obrišite ostatke čistom, suvom krpom.

Filter za dlačice

Očistite filter za dlačice nakon svakog sušenja veša.

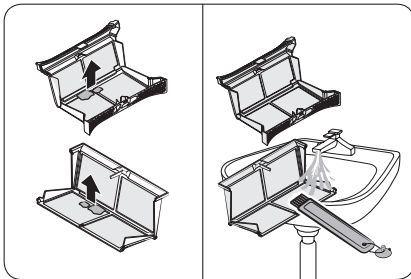
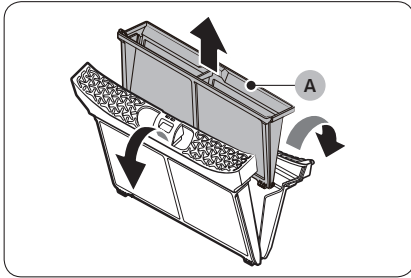
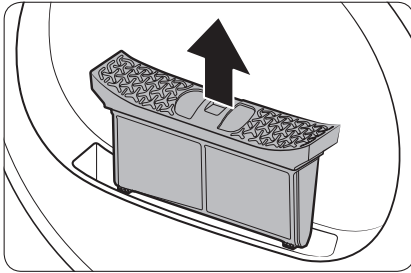

1. Otvorite vrata i povucite filter za dlačice nagore kako biste ga izvadili.
2. Otvorite spoljašnji filter i izvadite unutrašnji filter (A).
3. Otvorite i unutrašnji i spoljašnji filter.
4. Uklonite dlačice iz oba filtera, a zatim ih očistite četkom za čišćenje.

NAPOMENA

Da biste detaljno očistili filtere, očistite ih pod mlazom vode, a zatim ih potpuno osušite.

Održavanje

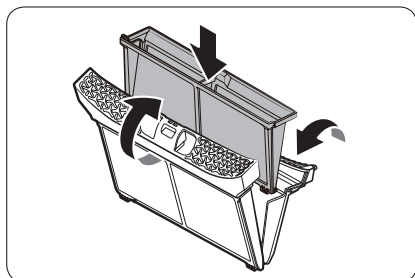

5. Stavite unutrašnji filter u spoljašnji filter, pa vratite filter za dlačice u prvobitni položaj.

⚠ OPREZ

- Očistite filter za dlačice nakon svakog sušenja veša. U suprotnom, efikasnosti sušenja može biti umanjena.
- Nemojte da koristite sušilicu ako unutrašnji filter nije postavljen u spoljašnji filter.
- Ako sušilicu koristite dok je filter za dlačice vlažan, mogu se javiti buđ i neugodni mirisi, odnosno može se smanjiti efikasnost sušenja.

Rezervoar za vodu

Ispraznite rezervoar za vodu nakon svakog sušenja da voda ne bi iscurela.

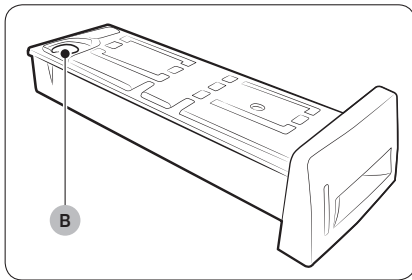
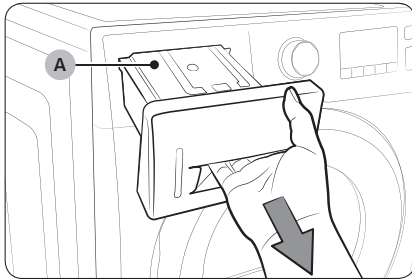

1. Uхватite sa obe ruke rezervoar za vodu (A) i povucite ga napred kako biste ga izvadili.

2. Ispraznite vodu kroz odvod (B) i vratite rezervoar za vodu na mesto.

NAPOMENA

Kada ispraznite rezervoar za vodu i pritisnete i držite dugme Pokretanje/pauziranje (Zadržite da biste pokrenuli), odgovarajući indikator će se isključiti.

Održavanje

Izmenjivač toplote

Očistite izmenjivač toplote najmanje jednom mesečno. (ili kada čujete zvučni signal i indikatorske lampice razmenjivača toplote zasvetle na ekranu.)

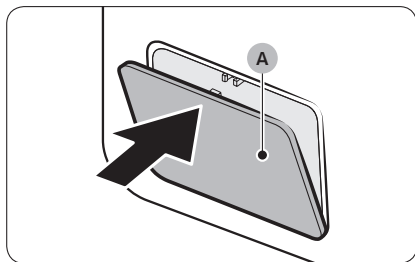

1. Pažljivo pritisnite gornji deo spoljašnjeg poklopca (A) da biste ga otvorili.

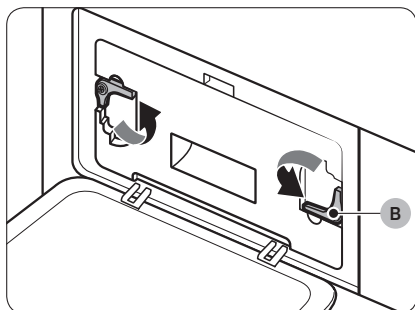

2. Otključajte pričvršćivače (B).

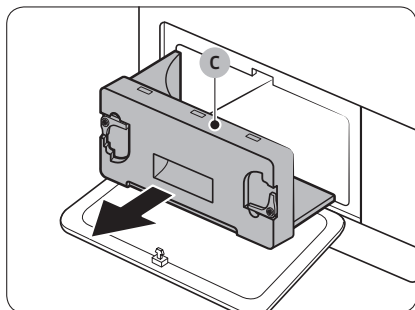

3. Skinite unutrašnji poklopac (C).

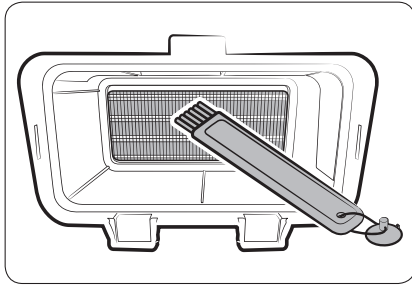

4. Očistite izmenjivač toplote isporučenom četkom za čišćenje ili usisivačem sa dodatkom za četku. Pazite da ne savijete ili oštetite peraje izmenjivača toplote prilikom čišćenja. To može dovesti do smanjenja efikasnosti sušenja.

⚠ OPREZ

- Nemojte da dodirujete ili čistite izmenjivač toplote nezaštićenim rukama kako biste izbegli telesne povrede ili opekotine.
 - Nemojte da čistite izmenjivač toplote vodom.
5. Očistite unutrašnji poklopac glatkom, vlažnom krpom.

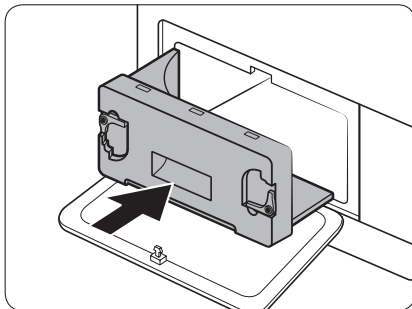
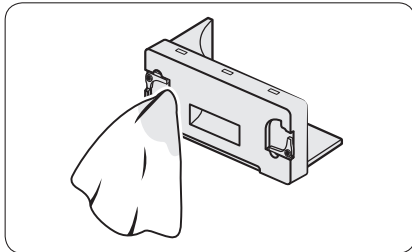

6. Vratite unutrašnji poklopac u prvobitni položaj, a zatim zaključajte pričvršćivače.
7. Zatvorite spoljašnji poklopac.

📄 NAPOMENA



Proverite da li su pričvršćivači zaključani nakon čišćenja.

Rešavanje problema

Kontrolne tačke

Ako se javi problem sa sušilicom, najpre pogledajte sledeću tabelu i pokušajte pomoću datih predloga da rešite problem.

Simptom	Radnja
Sušilica ne radi	<ul style="list-style-type: none">• Proverite da li su vrata dobro zatvorena.• Proverite da li je kabl za napajanje uključen u struju.• Proverite automatski prekidač i osigurače u kući.• Ispraznite rezervoar za vodu.• Očistite filter za dlačice.
Sušilica ne greje	<ul style="list-style-type: none">• Proverite automatski prekidač i osigurače u kući.• Izaberite postavku toplote koja nije  COOL AIR (HLADAN VAZDUH).• Proverite filter za dlačice i izmenjivač toplote. Po potrebi ih očistite.• Sušilica je možda prešla u fazu hlađenja.
Sušilica ne suši	<p>Proverite prethodno navedene stavke, kao i sledeće...</p> <ul style="list-style-type: none">• Proverite da sušilica nije preopterećena.• Odvojite lakše i teže stvari.• Rasporedite veće i krupnije stvari kako bi se obezbedilo ravnomerno sušenje.• Proverite da li sušilica ispravno ispušta vodu.• Ako sušite malu količinu veša, dodajte nekoliko suvih peškira.• Očistite filter za dlačice i izmenjivač toplote.
Sušilica je bučna	<ul style="list-style-type: none">• Proverite da li u vešu ima novčića, dugmadi, upaljača itd.• Proverite da li je sušilica poravnata i da li se stabilno oslanja na podlogu.• Sušilica može da bruji zbog vazduha koji se kreće kroz bubanj i ventilator. To je normalna pojava.

Simptom	Radnja
Neravnomerno suši	<ul style="list-style-type: none"> • Šavovi, džepovi i drugi delovi odeće se teže suše. To je normalna pojava. • Odvojite lakše i teže stvari.
Iz sušilica se oseća miris	<ul style="list-style-type: none"> • Sušilica može da uvlači mirise iz okruženja, a zatim da ih izbacuje. To je normalna pojava.
Sušilica se isključuje pre nego što se veš osuši	<ul style="list-style-type: none"> • Nema dovoljno veša u sušilici. Dodajte još veša i ponovo pokrenite program. • U sušilicu je stavljeno previše veša. Izvadite deo veša i ponovo pokrenite program.
Dlačice na odeći	<ul style="list-style-type: none"> • Proverite da li je filter za dlačice čist pre svakog sušenja. • Sušite veš koji stvara veliku količinu dlačica (paperjasti peškiri) odvojeno od veša na koji se dlačice lako lepe, kao što su crne, lanene pantalone. • Podelite veće količine veša za sušenje na manje količine.
Odeća je izgužvana iako je korišćena opcija  sprečavanja gužvanja	<ul style="list-style-type: none"> • Najbolje je sušiti zajedno 1-4 komada odeće. • Sušite manje komada veša odjednom. Sušite zajedno veš slične vrste.
Mirisi ostaju u vešu nakon programa  COOL AIR (HLADAN VAZDUH)	<ul style="list-style-type: none"> • Obavezno dobro operite veš sa jakim mirisima.

Rešavanje problema

Informativni kodovi

Ako se sušilica pokvari, na displeju će se prikazati informativni kôd. Pogledajte sledeću tabelu i isprobajte predložena rešenja.

Informativni kôd	Značenje	Radnja
tC	Problem u vezi sa senzorom temperature vazduha	Očistite filter za dlačice i/ili izmenjivač toplote. Ako se problem i dalje bude javljao, pozovite servisni centar.
tC5	Problem u vezi sa senzorom temperature kompresora	Sačekajte 2-3 minuta. Uključite sušilicu i ponovo je pokrenite.
dC	Uključivanje sušilice sa otvorenim vratima	Zatvorite vrata, pa ponovo uključite sušilicu. Ako se problem i dalje bude javljao, pozovite servisni centar.
HC	Kompresor je pregrejan	Pozovite servisni centar.
5C	Rezervoar za vodu je pun Odvodna pumpa ne radi	Ispraznite rezervoar za vodu, uključite sušilicu i ponovo je pokrenite. Ako se problem i dalje bude javljao, pozovite servisni centar.
AC6	Greška u komunikaciji između glavne štampane ploče i štampane ploče invertora.	<ul style="list-style-type: none">• U zavisnosti od stanja, sušilica može automatski da nastavi sa normalnim radom.• Isključite, a zatim ponovo uključite sušilicu. Ponovo pokrenite program.• Ako se informativni kôd i dalje javlja, pozovite servisni centar.
3C	Proverite da li radi motor.	<ul style="list-style-type: none">• Ponovo pokrenite ciklus.• Ako se informativni kôd i dalje javlja, pozovite servisni centar.
FIL+tEr (čuje se zvučni signal)	Potrebno je očistiti deo za razmenu toplote	Očistite deo za razmenu toplote.

Ako se pojave kodovi koji nisu navedeni ili ako informativni kodovi nastave da se javljaju, pozovite servisni centar.

Dodatak





Tabela o održavanju tkanina

Navedeni simboli predstavljaju uputstva za održavanje odeće. Na etiketi za održavanje odeće nalaze se simboli za pranje, izbeljivanje, sušenje i peglanje, a po potrebi i hemijsko čišćenje. Upotreba simbola omogućava usklađenost između domaćih i stranih proizvođača odevnih predmeta. Pridržavajte se uputstava sa etiketa za održavanje da bi odeća što duže trajala i da ne biste imali problema pri pranju.

NAPOMENA

** Simbol tačke označava odgovarajuće temperature vode za pranje različitih materijala. Temperaturni opseg za vrelo je od 41–52 °C, za toplo od 29–41 °C i za hladno od 16–29 °C. (Temperatura vode za pranje mora biti veća od 16 °C da bi se aktivirao deterdžent i efikasno oprao veš.)

Program pranja



	Normalno
	Trajno ispeglano/odeća koja se ne gužva/kontrola gužvanja
	Nežno/osetljivo rublje
	Ručno pranje

Temperatura vode**



	Vrela
	Topla
	Hladna

Dodatak



Izbeljivanje

	Bilo koji izbeljivač (koristiti po potrebi)
	Samo izbeljivač bez hlora (koji je bezbedan za boju) (koristiti po potrebi)
	Program centrifuge

Normalno

	Trajno ispeglano/odeća koja se ne gužva/kontrola gužvanja
	Nežno/osetljivo rublje

Posebna uputstva

	Sušenje na žici
	Sušenje bez centrifugiranja i ceđenja
	Sušenje na ravnom







Postavka temperature

	Visoka
	Srednja
	Niska
	Bilo koja temperatura
	Bez toplote/strujanja vazduha





Temperature peglanja sa ili bez pare

	Visoka
	Srednja
	Niska

Simboli upozorenja za održavanje veša

	Bez pranja
	Ne uvrtati
	Ne izbeljivati
	Ne koristiti centrifugu
	Bez pare (dodaje se za peglanje)
	Ne peglati

Hemijsko čišćenje

	Hemijsko čišćenje
	Ne sme hemijski da se čisti
	Sušenje na žici
	Sušenje bez centrifugiranja i ceđenja
	Sušenje na ravnom

Zaštita okoline

Ova mašina je napravljena od materijala koji se mogu reciklirati. Ako odlučite da bacite mašinu, molimo vas da poštujuete lokalna pravila o odlaganju otpada. Isecite kabl za napajanje tako da mašina ne može da se poveže na izvor napajanja. Skinite vrata tako da životinje i mala deca ne mogu da se zaglave u mašini.

Dodatak

Specifikacije

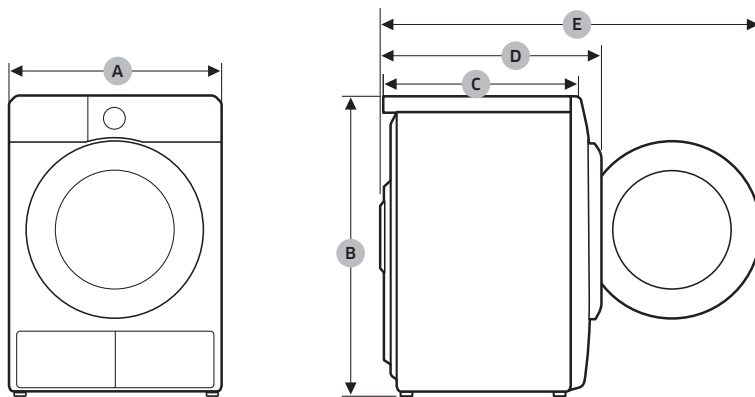

DV9*TA2****, DV8*TA2****, DV7*TA2****

TIP		SUŠILICA SA PREDNJIM PUNJENJEM
DIMENZIJE	A	600 mm
	B	850 mm
	C	600 mm
	D	650 mm
	E	1100 mm
TEŽINA		50 kg
ZAHTEVI U POGLEDU ELEKTRIČNIH INSTALACIJA	220-240 V / 50 Hz	780-800 W
RADNA TEMPERATURA		5-35 °C

DV9*TA0****, DV8*TA0****, DV7*TA0****













TIP		SUŠILICA SA PREDNJIM PUNJENJEM
DIMENZIJE	A	600 mm
	B	850 mm
	C	600 mm
	D	650 mm
	E	1100 mm
TEŽINA	Vrata sa staklom	49 kg
	* Vrata bez stakla	48 kg
ZAHTEVI U POGLEDU ELEKTRIČNIH INSTALACIJA	220–240 V / 50 Hz	600–650 W
RADNA TEMPERATURA		5–35 °C

NAPOMENA

Modeli bez stakla: DV**TA***D*

Dodatak

Podaci o potrošnji













Model	Program	Količina veša (kg) ⁽¹⁾	Energija (kWh)	Maks. trajanje (u minutima)
DV9*TA2****	 COTTON (PAMUK)	9,0	1,54	220
	 ⁽²⁾	4,5	0,89	140
	 IRON DRY (SUŠENJE ZA PEGLANJE) ⁽²⁾	9,0	0,95	140
	 SYNTHETICS (SINTETIKA)	4,5	0,70	98
DV8*TA2****	 COTTON (PAMUK)	8,0	1,41	200
	 ⁽²⁾	4,0	0,80	130
	 IRON DRY (SUŠENJE ZA PEGLANJE) ⁽²⁾	8,0	0,90	130
	 SYNTHETICS (SINTETIKA)	4,0	0,60	90
DV7*TA2****	 COTTON (PAMUK)	7,0	1,25	180
	 ⁽²⁾	3,5	0,73	120
	 IRON DRY (SUŠENJE ZA PEGLANJE) ⁽²⁾	7,0	0,85	120
	 SYNTHETICS (SINTETIKA)	3,5	0,50	82

⁽¹⁾ : Težina suvog veša

⁽²⁾ : EN 61121: 2013 probni program

Svi podaci pored kojih se ne nalazi zvezdica dobijeni su na osnovu standarda EN 61121:2013

Podaci o potrošnji mogu da se razlikuju od prethodno navedenih nominalnih vrednosti u zavisnosti od količine veša, vrste tekstila, nivoa preostale vlage nakon centrifuge, promena u napajanju električnom energijom i izabranih dodatnih opcija.

Model	Program	Količina veša (kg) ⁽¹⁾	Energija (kWh)	Maks. trajanje (u minutima)
DV9*TA0****	 COTTON (PAMUK)	9,0	2,15	210
	 ⁽²⁾	4,5	1,12	145
	 IRON DRY (SUŠENJE ZA PEGLANJE) ⁽²⁾	9,0	1,05	130
	 SYNTHETICS (SINETIKA)	4,5	0,78	90
DV8*TA0****	 COTTON (PAMUK)	8,0	1,85	190
	 ⁽²⁾	4,0	1,10	135
	 IRON DRY (SUŠENJE ZA PEGLANJE) ⁽²⁾	8,0	0,95	120
	 SYNTHETICS (SINETIKA)	4,0	0,70	85
DV7*TA0****	 COTTON (PAMUK)	7,0	1,65	170
	 ⁽²⁾	3,5	1,00	125
	 IRON DRY (SUŠENJE ZA PEGLANJE) ⁽²⁾	7,0	0,90	110
	 SYNTHETICS (SINETIKA)	3,5	0,62	80

⁽¹⁾ : Težina suvog veša

⁽²⁾ : EN 61121: 2013 probni program

Svi podaci pored kojih se ne nalazi zvezdica dobijeni su na osnovu standarda EN 61121:2013

Podaci o potrošnji mogu da se razlikuju od prethodno navedenih nominalnih vrednosti u zavisnosti od količine veša, vrste tekstila, nivoa preostale vlage nakon centrifuge, promena u napajanju električnom energijom i izabranih dodatnih opcija.

Dodatak

Tehnički list

U skladu sa primenjivim propisima za energetska označavanje.

NAPOMENA



„*“ Zvezdice označavaju varijante istog modela i mogu biti zamenjene brojevima (0-9) ili slovima (A-Z).

Samsung					
Naziv modela		DV9*TA2****	DV8*TA2****	DV7*TA2****	
Kapacitet	kg	9,0	8,0	7,0	
Tip		Kondenzator	Kondenzator	Kondenzator	
Energetska efikasnost					
A+++ (najveća efikasnost) do D (najmanja efikasnost)		A+++	A+++	A+++	
Potrošnja električne energije					
Godišnja potrošnja električne energije (AE_C) (Potrošnja električne energije se zasniva na 160 ciklusa sušenja kada je izabran standardni program za pamuk sa punom i delimično napunjenom sušilicom i na potrošnji štedljivih modela. Stvarna potrošnja električne energije po ciklusu zavisi od načina korišćenja uređaja.)		kWh/ godišnje	194,0	176,0	158,0
Automatska sušilica veša		Da	Da	Da	
Potrošnja energije (E_dry) za standardni program za pamuk pri punom opterećenju	kWh	1,54	1,41	1,25	
Potrošnja energije (E_dry.1/2) za standardni program za pamuk pri delimičnom opterećenju	kWh	0,89	0,80	0,73	
Kada je sušilica isključena ili u režimu pripravnosti					
Potrošnja struje kada je sušilica isključena (P_o) pri punom opterećenju	W	0,50	0,50	0,50	
Potrošnja struje u režimu pripravnosti (P_l) pri punom opterećenju	W	5,00	5,00	5,00	
Trajanje režima pripravnosti	min.	10	10	10	

<p>Program na koji se odnose informacije na nalepnici i u listu sa specifikacijama („Standardni program za pamuk“ koji se koristi za punu i delimično napunjenu sušilicu predstavlja standardni program sušenja na koji se odnose informacije na nalepnici i u listu sa specifikacijama. Taj program je pogodan za sušenje pamučnog veša normalne vlažnosti i predstavlja najefikasniji program za pamuk po pitanju potrošnje električne energije. Podaci o potrošnji mogu da se razlikuju od prethodno navedenih nominalnih vrednosti u zavisnosti od količine veša, vrste tekstila, nivoa preostale vlage nakon centrifuge, promena u napajanju električnom energijom i izabranih dodatnih opcija.)</p>		<p>☐ COTTON (PAMUK) ☁ + 📏 Nivo sušenja 2 + (Sprečavanje gužvanja isključeno)</p>		
Trajanje standardnog programa				
Procenjeno trajanje standardnog programa za pamuk pri punom i delimičnom opterećenju	min.	174	160	146
Trajanje (T _{dry}) standardnog programa za pamuk pri punom opterećenju	min.	220	200	180
Trajanje (T _{dry.1/2}) standardnog programa za pamuk pri delimičnom opterećenju	min.	140	130	120
Klasa efikasnosti kondenzacije				
Od A (najefikasnija) do G (najmanje efikasna)		B	B	B
Prosečna efikasnost kondenzacije pri punom opterećenju	%	87	87	87
Prosečna efikasnost kondenzacije pri delimičnom opterećenju	%	87	87	87
Procenjena efikasnost kondenzacije	%	87	87	87
Emisija buke				
Sušenje pri punom opterećenju	dB (A) re 1 pW	65	65	65

Dodatak

Samsung					
Naziv modela		DV9*TA0****	DV8*TA0****	DV7*TA0****	
Kapacitet	kg	9,0	8,0	7,0	
Tip		Kondenzator	Kondenzator	Kondenzator	
Energetska efikasnost					
A+++ (najveća efikasnost) do D (najmanja efikasnost)		A++	A++	A++	
Potrošnja električne energije					
Godišnja potrošnja električne energije (AE_C) (Potrošnja električne energije se zasniva na 160 ciklusa sušenja kada je izabran standardni program za pamuk sa punom i delimično napunjenom sušilicom i na potrošnji štedljivih modela. Stvarna potrošnja električne energije po ciklusu zavisi od načina korišćenja uređaja.)		kWh/godišnje	258,0	235,0	211,0
Automatska sušilica veša		Da	Da	Da	
Potrošnja energije (E_dry) za standardni program za pamuk pri punom opterećenju	kWh	2,15	1,85	1,65	
Potrošnja energije (E_dry.1/2) za standardni program za pamuk pri delimičnom opterećenju	kWh	1,12	1,10	1,00	
Kada je sušilica isključena ili u režimu pripravnosti					
Potrošnja struje kada je sušilica isključena (P_o) pri punom opterećenju	W	0,50	0,50	0,50	
Potrošnja struje u režimu pripravnosti (P_l) pri punom opterećenju	W	5,00	5,00	5,00	
Trajanje režima pripravnosti	min.	10	10	10	

<p>Program na koji se odnose informacije na nalepnici i u listu sa specifikacijama („Standardni program za pamuk“ koji se koristi za punu i delimično napunjenu sušilicu predstavlja standardni program sušenja na koji se odnose informacije na nalepnici i u listu sa specifikacijama. Taj program je pogodan za sušenje pamučnog veša normalne vlažnosti i predstavlja najefikasniji program za pamuk po pitanju potrošnje električne energije. Podaci o potrošnji mogu da se razlikuju od prethodno navedenih nominalnih vrednosti u zavisnosti od količine veša, vrste tekstila, nivoa preostale vlage nakon centrifuge, promena u napajanju električnom energijom i izabranih dodatnih opcija.)</p>		<p> COTTON (PAMUK)  +  Nivo sušenja 2 + (Sprečavanje gužvanja isključeno)</p>		
Trajanje standardnog programa				
Procenjeno trajanje standardnog programa za pamuk pri punom i delimičnom opterećenju	min.	173	159	144
Trajanje (T _{dry}) standardnog programa za pamuk pri punom opterećenju	min.	210	190	170
Trajanje (T _{dry.1/2}) standardnog programa za pamuk pri delimičnom opterećenju	min.	145	135	125
Klasa efikasnosti kondenzacije				
Od A (najefikasnija) do G (najmanje efikasna)		B	B	B
Prosečna efikasnost kondenzacije pri punom opterećenju	%	86	86	86
Prosečna efikasnost kondenzacije pri delimičnom opterećenju	%	86	86	86
Procenjena efikasnost kondenzacije	%	86	86	86
Emisija buke				
Sušenje pri punom opterećenju	dB (A) re 1 pW	65	65	65

IMATE PITANJA ILI KOMENTARE?

ZEMLJA	POZOVITE	ILI NAS POSETITE NA INTERNETU NA
HUNGARY	0680SAMSUNG (0680-726-7864)	www.samsung.com/hu/support
CZECH	800 - SAMSUNG (800-726786)	www.samsung.com/cz/support
SLOVAKIA	0800 - SAMSUNG (0800-726 786)	www.samsung.com/sk/support
CROATIA	072 726 786	www.samsung.com/hr/support
BOSNIA	055 233 999	www.samsung.com/ba/support
North Macedonia	023 207 777	www.samsung.com/mk/support
MONTENEGRO	020 405 888	www.samsung.com/support
SLOVENIA	080 697 267 (brezplačna številka)	www.samsung.com/si/support
SERBIA	011 321 6899	www.samsung.com/rs/support
Kosovo	0800 10 10 1	www.samsung.com/support
ALBANIA	045 620 202	www.samsung.com/al/support
BULGARIA	*3000 Цена на един градски разговор 0800 111 31 Безплатен за всички оператори	www.samsung.com/bg/support
ROMANIA	*8000 (apel in retea) 08008-726-78-64 (08008-SAMSUNG) Apel GRATUIT Atenție: Dacă efectuați apelul din rețeaua Digi (RCS/RDS), vă rugăm să ne contactați formând numărul Telverde fără ultimele două cifre, astfel: 0800872678.	www.samsung.com/ro/support
LITHUANIA	8-800-77777	www.samsung.com/lt/support
LATVIA	8000-7267	www.samsung.com/lv/support
ESTONIA	800-7267	www.samsung.com/ee/support



DC68-04209L-00

Džiovyklė su šilumos siurbliu

Naudotojo vadovas

DV9*TA2****/DV8*TA2****/DV7*TA2****

DV9*TA0****/DV8*TA0****/DV7*TA0****



SAMSUNG

Turinys

Saugos informacija	4
Informacija apie saugos instrukcijas	4
Svarbūs saugos simboliai	4
Svarbios atsargumo priemonės	5
Svarbūs ĮSPĖJIMAI dėl įrengimo	9
Svarbūs ĮSPĖJIMAI dėl naudojimo	11
PERSPĖJIMAI dėl naudojimo	12
Svarbūs ĮSPĖJIMAI dėl valymo	15
EEJA ženklo instrukcijos	16
Įrengimas	17
Kas pridedama	17
Reikalavimai dėl įrengimo	20
Išlyginimas	22
Drenažo žarna (jei reikia)	24
Montavimo kontrolinis sąrašas	27
Prieš pradėdami naudotis džiovykle	27
Durelių atidarymo krypties keitimas (tik DV**TA***A*/DV**TA***T*)	28
Skalbyklės valdymas	32
Valdymo skydelis	32
Pradžia	39
Specialios funkcijos	43



Techninė priežiūra	44
Valdymo skydelis	44
Išorė	44
Būgnas	44
Pūkų filtras	45
Vandens talpykla	47
Šilumokaitis	48
Trikčių diagnostika ir šalinimas	50
Kontroliniai punktai	50
Informaciniai kodai	52
Priedas	53
Audinių priežiūros lentelė	53
Aplinkos apsauga	55
Specifikacija	56
Duomenys apie sąnaudas	58
Specifikacijų lapas	60





Saugos informacija

Sveikiname įsigijus naują „Samsung“ džiovyklę. Šiame vadove pateikiama svarbios informacijos, kaip prijungti, naudoti ir prižiūrėti šį įrenginį. Atidžiai perskaitykite šį vadovą, kad pasinaudotumėte visais šios džiovyklės privalumais ir funkcijomis.

Informacija apie saugos instrukcijas

Šiame vadove pateikiami įspėjimai ir svarbios saugos instrukcijos neapima visų galimų sąlygų ir situacijų. Montuojant, prižiūrint ir naudojant džiovyklę būtina vadovautis sveiku protu ir imtis atsargumo bei priežiūros priemonių.

Jeigu iškilo problemų ar sąlygų, kurios jums nesuprantamos, visuomet kreipkitės į gamintoją.

Svarbūs saugos simboliai

Šiame naudotojo vadove pateikiamų piktogramų ir ženklų reikšmės:

ĮSPĖJIMAS

Pavojingai arba nesaugiai naudojant galima rimtai, mirtinai susižaloti ir (arba) padaryti žalos nuosavybei.

PERSPĖJIMAS

Pavojingai arba nesaugiai naudojant galima susižaloti ir (arba) padaryti žalos nuosavybei.

PASTABA

Rodo, kad galima susižeisti ar patirti materialinės žalos.

Skaitykite instrukcijas

Šie įspėjamieji ženklai padės apsaugoti jus ir kitus asmenis nuo sužalojimų.

Tiksliai jais vadovaukitės.

Perskaitykite šį vadovą, laikykite saugioje vietoje, kad galėtumėte juo remtis ateityje.

Perskaitykite visas instrukcijas prieš naudodamiesi įrenginiu.





Galimi pavojai – tokie pat, kaip naudojantis bet kuria kita įranga, varoma elektra ar kurią sudaro judančios dalys. Kad šį įrenginį būtų saugu naudoti, sužinokite, kaip jį valdyti, ir būkite atidūs jam veikiant.

ĮSPĖJIMAS – gaisro pavojus

- Drabužių džiovyklę prijungti gali kvalifikuotas specialistas.
- Drabužių džiovyklę montuokite pagal gamintojo nurodymus ir taikytiną vietos praktiką.
- Kad išvengtumėte rimtų kūno sužeidimų ir mirties, laikykitės montavimo instrukcijos.

Svarbios atsargumo priemonės

ĮSPĖJIMAS

Kad naudojant būtų sumažintas gaisro, sprogdimo, elektros smūgio arba susižeidimo pavojus, laikykitės toliau išvardytų pagrindinių atsargumo priemonių.

1. Šis įrenginys nėra skirtas naudoti asmenims (įskaitant vaikus), turintiems ribotas fizines, jutimines ar protines galimybes, arba asmenims, neturintiems pakankamai patirties ir žinių, išskyrus tuos atvejus, kai naudojant įrenginį juos prižiūri ar jiems vadovauja už jų saugumą atsakingi asmenys.





Saugos informacija

- 2. Naudojant Europoje.** Šį įrenginį gali naudoti 8 metų amžiaus ir vyresni vaikai bei asmenys su ribotais fiziniais, jutiminiais ar protiniais gebėjimais arba neturintys pakankamai patirties ir žinių, jeigu jiems buvo parodyta ir suteikta žinių, kaip saugiai naudoti įrenginį, ir jie supranta galimus pavojus. Vaikai neturi žaisti su įrenginiu. Vaikai, jei nėra prižiūrimi suaugusiųjų, negali valyti įrenginio ar atlikti techninių priežiūros darbų.
- 3.** Vaikus reikėtų prižiūrėti, kad nežaistų su šiuo įrenginiu.
- 4.** Jeigu maitinimo laidas yra pažeistas, kad būtų išvengta pavojų, jį turi pakeisti gamintojas, įgaliotasis gamintojo atstovas arba kvalifikuoti asmenys.
- 5.** Turi būti naudojamos su įrenginiu tiekiamos naujos žarnos. Senos žarnos neturėtų būti pakartotinai naudojamos.
- 6.** Jei įrenginio pagrinde yra vėdinimo angos, kilimas turi jų neuždengti.
- 7. Naudojant Europoje.** Jaunesni nei 3 metų amžiaus vaikai turi būti laikomi saugiu atstumu, nebent jie yra nuolat prižiūrimi.





-
8. **PERSPĖJIMAS:** Siekiant išvengti pavojaus, jei šilumos saugiklis bus netyčia paleistas iš naujo, prie šio įrenginio negalima jungti išorinio perjungimo prietaiso, pavyzdžiui, laikmačio. Įrenginio taip pat negalima prijungti prie elektros grandinės, kuri yra reguliariai įjungžiama ir išjungžiama.
 9. Negalima naudoti džiovyklės, jei drabužiams skalbti buvo naudojamos pramoninės cheminės medžiagos.
 10. Jei yra, pūkų rinkiklį reikia dažnai valyti.
 11. Neleiskite pūkams kauptis džiovyklėje. (Netaikytina įrenginiams, kurie yra vėdinami į pastato išorę.)
 12. Būtina užtikrinti pakankamą vėdinimą, siekiant užkirsti kelią dujų išsiskyrimui į kambarį iš kitokį kurą deginančių įrenginių, įskaitant atvirą ugnį.
 13. Džiovyklėje nedžiovinkite nescalbtų drabužių.
 14. Prieš džiovinant džiovyklėje, drabužiai, kurie buvo sutepti tokiomis medžiagomis kaip aliejus, acetonas, alkoholis, benzinas, žibalas, dėmių valiklis, terpentinas, vaškas ar vaško valiklis, turėtų būti skalbiami karštame vandenyje su papildomu plaunamosios priemonės kiekiu.





Saugos informacija

15. Džiovyklėje negalima džiovinėti putplasčio (latekso putų), dušo kepuraičių, vandeniui atsparių audinių, gaminių ir drabužių ar pagalvių su putplasčio kamšalais.
16. Audinių minkštikliai ir panašūs gaminiai turi būti naudojami, laikantis minkštiklių gamintojų instrukcijų.
17. Baigiamoji džiovyklės veikimo ciklo dalis vyksta be šilumos (vėsinimo ciklas), nes tokioje temperatūroje drabužiai bus apsaugoti nuo sugadinimo.
18. Išimkite iš kišenių visus daiktus, pavyzdžiui, žiebtuvėlius ar degtukus.
19. **ĮSPĖJIMAS:** Neišjunkite džiovyklės nepasibaigus džiovinimo ciklui, nebent visus drabužius greitai išimsite ir ištiesinsite, kad iš jų išsisklaidytų šiluma.
20. Šalinamas oras negali būti išleidžiamas dūmtakiu, naudojamu dūmams išleisti iš prietaisų, deginančių dujas ar kitokį kurą.
21. Įrenginio negalima montuoti už rakinamų durų, stumdomųjų durų arba durų, kurių vyriai yra džiovyklei priešingoje pusėje, kur būtų neįmanoma plačiai atverti džiovyklės durų.





22. ĮSPĖJIMAS: Prie šio įrenginio negalima jungti išorinio perjungimo prietaiso, pvz., laikmačio. Įrenginio taip pat negalima jungti prie elektros grandinės, kuri yra reguliariai įjungžiama ir išjungžiama.

Tik modelyje su šilumos siurbliu. Instrukcijoje taip pat turi būti nurodyta:

ĮSPĖJIMAS: Pasirūpinkite, kad korpuse arba įmontuojamame prietaise esančios vėdinimo angos būtų neuždengtos.

ĮSPĖJIMAS: Nepažeiskite šaltnešio kontūro.

Svarbūs ĮSPĖJIMAI dėl įrengimo

ĮSPĖJIMAS

Šį prietaisą turi įrengti kvalifikuotas technikas arba techninės priežiūros bendrovė.

- Kitu atveju gali ištikti elektros smūgis, kilti gaisras, sprogimas, iškilti problemų su gaminiu, galite susižaloti.

Įjunkite maitinimo laidą kištuką į sieninį lizdą. Naudokite šį lizdą tik įrenginiui prijungti. Be to, nenaudokite ilgintuvo.

- Sienoje įmontuoto el. maitinimo lizdo naudojimas kartu su kitais prietaisais per šakotuvą ar ilgintuvą gali būti elektros smūgio ar gaisro priežastis.
- Įsitikinkite, kad maitinimo įtampa, dažnis ir srovė yra tokia pati, kokia yra užrašyta gaminio techninėje specifikacijoje. Priešingu atveju gali ištikti elektros smūgis arba kilti gaisras. Tvirtai įkiškite maitinimo kištuką į sieninį lizdą.

Reguliariai sausa šluoste nuvalykite nuo maitinimo kištuko gnybtų ir kontaktinių taškų visas pašalines medžiagas, pavyzdžiui, dulkes ar vandenį.

- Ištraukite maitinimo kištuką ir nuvalykite jį sausa šluoste.





Saugos informacija

- Priešingu atveju gali ištikti elektros smūgis arba kilti gaisras.

Laikykite visas pakuotės medžiagas vaikams nepasiekiamoje vietoje, nes jos gali būti pavojingos.

- Jei vaikas užsideda ant galvos maišelį, jis gali uždusti.

Šį įrenginį būtina tinkamai įžeminti.

Neįžeminkite prietaiso į dujų vamzdį, plastikinį vandens vamzdį ar telefono liniją.

- Kitaip gali kilti elektros smūgis, gaisras, sprogimas ar problemų su gaminiu
- Niekada nekiškite maitinimo laido kištuko į lizdą, kuris nėra tinkamai įžemintas, ir įsitikinkite, kad jis atitinka vietinius ir nacionalinius kodeksus.

Nemontuokite įrenginio lauke, laikykite atokiau nuo išorės elementų.

Nenaudokite pažeisto maitinimo kištuko, maitinimo laido ar sieninio lizdo.

- Dėl to gali ištikti elektros smūgis arba kilti gaisras.

Jeigu kištukas (elektros energijos tiekimo laidas) sugadintas, jį turi pakeisti gamintojas, įgaliotasis atstovas arba kvalifikuotas specialistas, kad būtų išvengta pavojaus.

Šis įrenginys turi būti sumontuotas taip, kad maitinimo kištuką būtų lengva pasiekti.

Netraukite ir stipriai nelankstykite maitinimo laido.

Nesukiokite ir neriškite maitinimo laido.

Nekabinkite maitinimo laido ant metalinio objekto, nedėkite ant jo sunkaus objekto, nekiškite maitinimo laido tarp objektų ir nestumkite maitinimo laido į erdvę už įrenginio.

- Dėl to gali ištikti elektros smūgis arba kilti gaisras.

Traukdami maitinimo kištuką iš lizdo, netraukite už maitinimo laido.

- Ištraukite maitinimo kištuką laikydami už jo paties.
- Priešingu atveju gali ištikti elektros smūgis arba kilti gaisras.

Šį įrenginį būtina tinkamai įžeminti. Niekuomet nejunkite maitinimo laido į netinkamai įžemintą lizdą ir įsitikinkite, kad jis atitinka vietinius ir nacionalinius kodus. Kaip įžeminti įrenginį, žr. montavimo instrukcijose.

Montuokite įrenginį ant tvirto ir lygaus pagrindo.





- Priešingu atveju įrenginys gali imti neįprastai vibruoti, skleisti triukšmą ar gesti.

Plaukų lako sudedamosios dalys gali veikti šilumokaičio hidrofilo ypatybes, tad atliekant aušinimo operaciją ant išorinio įrenginio paviršiaus gali susidaryti rasa, todėl nenaudokite įrenginio grožio salonuose.

Šis įrenginys turėtų būti pastatytas taip, kad būtų lengva pasiekti maitinimo lizdą, vandentiekio ir vandens ištekėjimo vamzdžius.

Svarbūs ĮSPĖJIMAI dėl naudojimo

ĮSPĖJIMAS

Neleiskite vaikams arba naminiams gyvūneliams lipti ant įrenginio arba į jį. Be to, atiduodami perdirbti, išmontuokite durų užraktą (svirtį).

- Vaikai gali nukristi ir susižeisti.
- Jeigu vaikai užsirakins įrenginio viduje, jie gali uždusti.

Nebandykite atidaryti įrenginio, kol sukasi būgnas.

Nesėskite ant įrenginio ir nesiremkite į dureles.

- Įrenginys gali apsiversti ir sužeisti.

Džiovininkite skalbinius tik tuomet, kai jie buvo išgręžti tinkamos skalbyklės.

Džiovyklėje nedžiovininkite neskalbėtų drabužių.

Negerkite kondensato.

Neišjunkite džiovyklės nepasibaigus džiovinimo ciklui, nebent visus drabužius greitai išimsite ir ištiesinsite, kad iš jų išsisklaidytų šiluma.

Nedžiovininkite skalbinių, kurie buvo užteršti degiomis medžiagomis, pavyzdžiui, gazolinu, žibalu, benzinu, skiedikliu, alkoholiu ir t. t.

- Dėl to gali ištikti elektros smūgis, kilti gaisras arba sprogimas.

Neleiskite naminiams gyvūneliams graužti džiovyklės arba su ja žaisti.

- Dėl to gali ištikti elektros smūgis, galite susižaloti.

Prieš atiduodami įrenginį perdirbti, išmontuokite dureles ir maitinimo laidą.

- To nepadarius, galima žala turtui ar sužalojimai.

Nelieskite maitinimo kištuko drėgnomis rankomis.





Saugos informacija

- Gali ištikti elektros smūgis.

Dujų (miesto dujų, propano ar suskystintųjų dujų) nuotėkio atveju nelieskite šio įrenginio arba maitinimo laido. Nedelsdami išvėdinkite patalpą.

- Tuo metu nenaudokite ventiliatoriaus.
- Atsitiktinė žiežirba gali sukelti sproгимą arba gaisrą.

Netaisykite, nekeiskite ir nebandykite remontuoti nei vienos įrenginio dalies, nebent tai būtų rekomenduojama naudotojo remonto instrukcijose. Jei norite remontuoti įrenginį, turite turėti reikalingų gebėjimų.

Nemėginkite taisyti, išmontuoti ar keisti prietaiso konstrukcijos patys.

- Nenaudokite kitokių (vario, plieninės vielos ir pan.) saugiklių nei standartiniai.
- Jei įrenginį reikia remontuoti ar sumontuoti iš naujo, kreipkitės į artimiausią techninės priežiūros centrą.
- Priešingu atveju galimas elektros smūgis, gaisras, gaminio gedimas ar sužalojimai.

Gaminys, kurį įsigijote, skirtas naudoti tik buityje.

Gaminio naudojimas verslo tikslais laikomas netinkamu. Tokiu atveju gaminiui netaikoma įprasta „Samsung“ garantija ir „Samsung“ neprisiima jokios atsakomybės už gedimus ar žalą, jei gaminys naudojamas netinkamai.

Jeigu įrenginys kelia keistų garsų, skleidžia degėsių kvapą arba dūmų, nedelsdami ištraukite maitinimo laidą iš elektros lizdo ir susisiekite su techninės priežiūros centru.

- Kitu atveju gali ištikti elektros smūgis arba gali būti sukeltas gaisras.

Neleiskite vaikams (ar gyvūnams) žaisti su įrenginiu arba ant jo. Įrenginio durelės iš vidaus atsidaro sunkiai, todėl vaikai gali rimtai susižeisti, jei įstrigtų viduje.

PERSPĖJIMAI dėl naudojimo

PERSPĖJIMAS

Nestovėkite ant įrenginio ir nedėkite ant jo daiktų (pvz., skalbinių, uždegtų žvakių, uždegtų cigarečių, indų, cheminių medžiagų, metalinių objektų ir pan.).

- Dėl to galimas elektros smūgis, gaisras, problemos su gaminiu arba sužalojimai.





Nelieskite stiklinių durų ir būgno vidaus, kai džiovinama arba iš karto išdžiovinus, nes jie bus karšti.

- Galite nusideginti.

Skalbimo ir džiovinimo metu durelių stiklas įkaista. Todėl durelių stiklo nelieskite. Be to, neleiskite vaikams žaisti prie skalbimo mašinos arba liesti durelių stiklo.

- Galite nusideginti.

Nespauskite mygtukų aštriais objektais, pvz., kaiščiais, peiliais, nagais ir pan.

- Dėl to gali ištikti elektros smūgis, galite susižaloti.

Nedžiovinkite skalbinių, kurių sudėtyje yra formuojamosios gumos (latekso) arba panašių guminių audinių.

- Jeigu guma kaitinama, ji gali užsidegti.

Nedžiovinkite skalbinių, suteptų augaliniu arba kepimo aliejumi, nes skalbiant didelė aliejaus dalis nebus pašalinta iš skalbinių. Tokiu atveju naudokite vėsus ciklą, kad skalbiniai nebūtų kaitinami.

- Aliejaus oksidacijos šiluma gali sukelti gaisrą.

Įsitikinkite, kad visų džiovinamų drabužių kišenės yra tuščios.

- Sunkūs, aštrūs daiktai, pavyzdžiui, monetos, segtukai, vinys, varžtai ar akmenys, gali smarkiai pakenkti įrenginiui.

Nedžiovinkite drabužių su didelėmis sagtimis, sagomis ar kitais sunkiais metaliniais daiktais (užtrauktukais, kabliukais, ąselėmis, užsegamaisiais gobtuvais). Jei reikia, mažiems ir lengviems skalbiniams, pavyzdžiui, medžiaginiams diržams, prijuostėms su raišteliais, liemenėlėms, naudokite skalbimo tinklėlį, nes kitaip džiovinant jie gali būti sugadinti.

Džiovyklės servetėlės yra suderinamos su šiuo modeliu. Jas patartina naudoti siekiant geresnių džiovinimo rezultatų.

Džiovyklės servetėlės taip pat sumažina statinę elektros energiją, kuri atsiranda džiovinimo ciklo metu. Statinė elektra gali turėti neigiamą poveikį skalbiniams, taip pat apgadinti jūsų prietaisą.

Nenaudokite džiovyklės vietose, kuriose gali būti pavojingų miltelių, pavyzdžiui, anglies dulkių, kvietinių miltų ir pan.





Saugos informacija

- Dėl to gali ištikti elektros smūgis, kilti gaisras arba sprogdimas.

Šalia įrenginio nestatykite degių daiktų.

- Jie gali sukelti nuodingųjų dujų nuotėkį iš įrenginio, sugadinti jo dalis, gali ištikti elektros smūgis arba gali būti sukeltas gaisras ar sprogdimas.
- Įrenginio taip pat negalima statyti už rakinamų durų ir pan.

Nelieskite prietaiso galinės dalies, kol džiovinimas vyksta arba yra ką tik baigtas.

- Prietaisas dar yra karštas ir gali nudeginti.

Sudėtyje yra fluorintų šiltnamio efektą sukeliančių dujų.

Sandari įranga.

Neišleiskite dujų į atmosferą.

Šaltnešis (tipas): R-134a (GWP = 1430)

Šaltnešis (įkraunant)

- DV**TA2**** : 0,43kg, 0,615tCO₂e
- DV**TA0**** : 0,37kg, 0,529tCO₂e



Svarbūs ĮSPĖJIMAI dėl valymo

ĮSPĖJIMAS

Nevalykite įrenginio purkšdami vandenį tiesiai ant jo.

Įrenginiui valyti nenaudokite benzeno, skiediklio ar alkoholio.

- Tai gali sukelti gedimą, elektros smūgį arba gaisrą, prietaisas gali būti deformuotas arba nublukti.

Prieš valydami ar atlikdami techninę priežiūrą, ištraukite iš sieninio lizdo įrenginio maitinimo laido kištuką.

- Priešingu atveju gali ištikti elektros smūgis arba kilti gaisras.

Prieš naudodami džiovyklę ir išdžiovinę, išvalykite filtro dėklą.

Reguliariai išsikvieskite įgaliojimą techninės priežiūros specialistą, kad išvalytų įrenginio vidų.

Valykite šilumokaitį minkštu šepetiu arba dulkių siurbliu kartą per mėnesį.

Nelieskite jo rankomis. Priešingu atveju galite susižaloti.

Džiovyklės vidų turi periodiškai išvalyti kvalifikuotas techninės priežiūros personalas.

Saugos informacija

EEĶA ųenklo instrukcijos

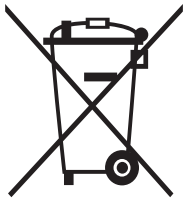

Tinkamas ųio gaminio iųmetimas (elektros ir elektroninųs įrangos atliekos)

(Valstybųse, kuriose yra atskiros surinkimo sistemos)

ųis ųenklas, pateiktas ant gaminio, jo priedų ar dokumentacijoje, nurodo, kad gaminio ir jo elektroninių priedų (pvz., įkroviklio, ausinių, USB kabelio) negalima išmesti kartu su kitomis buitiniomis atliekomis gaminio naudojimo laikui pasibaigus. Kad būtų išvengta galimos nekontroliuojamo atliekų išmetimo ųalos aplinkai arba ųmonių sveikatai ir skatinamas aplinką tausojantis antrinių ųaliavų panaudojimas, atskirkite ųiuos elementus nuo kitų rūųių atliekų ir atiduokite perdirbti.

Informacijos kur ir kaip pristatyti ųiuos elementus saugiai perdirbti, privatūs vartotojai turėtų kreiptis į parduotuvę, kurioje ųį gaminį pirkte, arba į vietos valdųios institucijas.

Verslo vartotojai turėtų kreiptis į savo tiekėją ir perųiūrėti pirkimo sutarties sąlygas. Tvarkant atliekas, ųio gaminio ir jo elektroninių priedų negalima maiųyti su kitomis pramoniniomis atliekomis.

Norėdami daugiau suųinoti apie „Samsung“ aplinkosauginius įsipareigojimus bei produktų reglamentų laikymąsi, pavyzdųiui, apie REACH, EEĶA ir akumulatorius, apsilankykite mųsų tvarumo puslapyje, kurį galite rasti svetainėje www.samsung.com

Įrengimas

Kas pridama

Atsargiai išpakuokite džiovyklę. Saugokite pakavimo medžiagas nuo vaikų. Pavaizduotų dalių išvaizda ir vieta ant džiovyklės gali skirtis nuo jūsų modelio. Prieš montuodami įsitikinkite, kad džiovyklėje yra visos čia išvardintos dalys. Jei džiovyklė ir / ar jos dalys yra pažeistos ar jų nėra, susisiekitė su artimiausiu „Samsung“ klientų aptarnavimo centru.

Džiovyklė trumpai

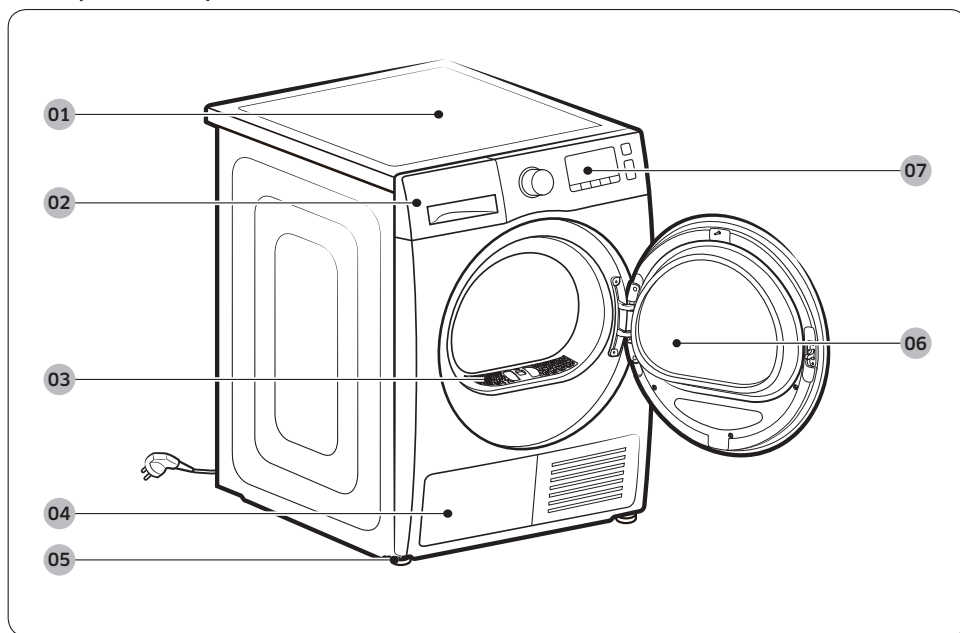

01 Viršutinis dangtis

02 Vandens talpykla

03 Pūkų filtras

04 Šilumokaitis

05 Atraminė kojėlė

06 Durelės

07 Valdymo skydelis

Įrengimas

Pateikiami priedai

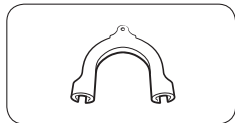

Žarnos kreiptuvas

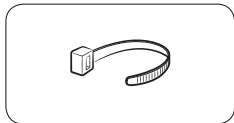

Kabelio raištis

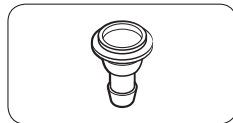

Žarnos jungtis

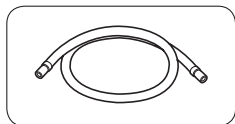

Ilga išleidimo žarna (2m)

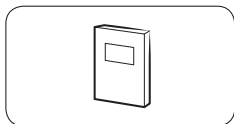

Naudotojo vadovas

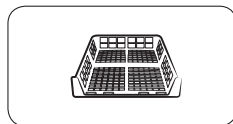

Džiovinimo lentyna
(tik atitinkamiems modeliams)

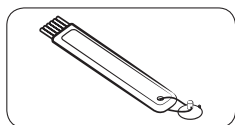

Valymo šepetys

Priedai (nepridedami)

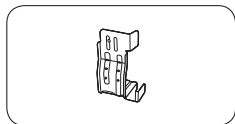

Rėmo tvirtinimo dalių rinkinys
(SK-DH, SK-DA, SKK-DF)

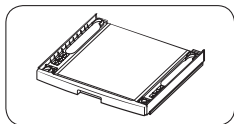

Tvirtinimo rėmas
(SKK-DD, SKK-DDX)

PASTABA

- Tvirtinimo rėmas leidžia tvirtinti džiovyklę virš skalbimo mašinos. Atkreipkite dėmesį, kad tvirtinimo rėmą galima naudoti tik su „Samsung“ skalbimo mašinomis ir džiovyklėmis. Norėdami įsigyti tvirtinimo detalių komplektą (SK-DH, SK-DA, SKK-DF) arba tvirtinimo rėmą (SKK-DD, SKK-DDX), kreipkitės į „Samsung“ techninės priežiūros centrą arba vietinį prietaiso pardavėją. Tvirtinimo rėmas skiriasi, priklausomai nuo skalbyklės modelio.
- Instrukcijas dėl montavimo ant skalbimo mašinos rasite prie tvirtinimo rėmo pridedamame vadove.
- Informacijos apie galimybę montuoti tam tikrą modelį ant skalbimo mašinos rasite prie tvirtinimo rėmo pridedamame vadove.

Įrengimas

Reikalavimai dėl įrengimo

PASTABA

Šį rėmą turi sumontuoti kvalifikuotas technikos specialistas. Jei reikalinga priežiūra dėl to, kad įranga buvo sumontuota neteisingai ar netinkamai, už tai atsako savininkas ir garantija tokiems gedimams gali būti netaikoma. Išsaugokite šiuos nurodymus, kad galėtumėte peržiūrėti ateityje.

ĮSPĖJIMAS

- Nejunkite maitinimo laido prie sienoje įmontuoto el. maitinimo lizdo, jei džiovyklės montavimas nebaigtas.
- Džiovyklę turi kelti du ar daugiau žmonių.
- Neleiskite vaikams (ar gyvūnams) žaisti su džiovykle arba ant jos. Visada pasirūpinkite tinkama jų priežiūra.
- Saugokite pakavimo medžiagas nuo vaikų.
- Nekeiskite pažeisto maitinimo laido ar kištuko patys. Pasirūpinkite, kad pažeistą maitinimo laidą ar kištuką pakeistų „Samsung“ ar kvalifikuotas priežiūros specialistas.
- Nemėginkite taisyti, išmontuoti ar keisti džiovyklės konstrukcijos patys. Dėl remonto darbų kreipkitės į artimiausią „Samsung“ aptarnavimo centrą.
- Nuimkite nuo visų išmetamųjų įrenginių dureles ir dangčius, kad įlipęs vaikas neuždustų.
- Jei įrenginys skleidžia keistą garsą, svyla arba užuodžiate dūmus, ištraukite jo kištuką iš kištukinio lizdo ir kreipkitės į artimiausią aptarnavimo centrą.
- Neišjunkite prietaiso jam veikiant.
- Nedėkite šalia džiovyklės degių daiktų.



Reikalavimai pastatymo vietai

Pasirinkite lygų ir tvirtą, vibracijai atsparų paviršių. Rinkitės vietą, kur būtų galima prieiti prie 3 kontaktų įžeminto elektros lizdo.

ĮSPĖJIMAS

- Džiovyklę statykite tik patalpoje.
- Nestatykite jos atvirame lauke.
- Nestatykite jos vietoje, kur temperatūra gali nukristi žemiau 5 °C ar pakilti iki daugiau nei 35 °C.
- Nestatykite džiovyklės ten, kur gali įvykti dujų nuotėkis.
- Neužblokuokite aušinimo grotelių oro įleidimo angos priekinėje džiovyklės dalyje.

Montavimas nišoje ar sieninėje spintoje

Jei džiovyklė statoma nišoje ar spintoje, išlaikykite šiuos minimalius atstumus:

Iš šonų	Iš viršaus	Iš priekio	Iš galo
25 mm	25 mm	490 mm	51 mm

Jei džiovyklę statote su skalbimo mašina, niša ar spinta iš priekio turi turėti bent 490 mm laisvos vietos, kad galėtų tinkamai cirkuliuoti oras.

Elektros ir įžeminimo reikalavimai

- Džiovyklei reikalinga 220–240 V kint. sr. 50 Hz elektros srovė.
- Džiovyklę būtina tinkamai įžeminti. Jei jūsų džiovyklė blogai veiktų ar sugestų, jos įžeminimas, elektros srovę nuveddamas mažiausios varžos keliu, sumažins elektros smūgio galimybę. Džiovyklė pateikiama su maitinimo laidu su 3 kontaktų įžeminimo kištuku. Kištukas turi būti įkištas į lizdą, kuris tinkamai įmontuotas ir įžemintas pagal vietinius nustatymus ir potvarkius.
- Jei turite klausimų dėl elektros instaliacijos ar įžeminimo, kreipkitės į „Samsung“ ar kvalifikuotą elektriką.

ĮSPĖJIMAS

- Įkiškite kištuką į įžemintą 3 kontaktų lizdą.





Įrengimas

- Nenaudokite sugedusio maitinimo kištuko, pažeisto maitinimo laido ar klibančio sieninio lizdo.
- Nenaudokite pailginimo laido ar adapterio.
- Netinkamas įrangos įžeminimo laidelio pajungimas gali sukelti elektros smūgio riziką. Pasikonsultuokite su kvalifikuotu elektriку, jei nesate tikri, ar džiovyklė tinkamai įžeminta.
- Niekaip nmodifikuokite maitinimo laido, kištuko ar elektros lizdo.
- Nejunkite įžeminimo laido prie plastikinių vandentiekio sistemos dalių, dujų tinklų ar karšto vandens vamzdžių.

Išlyginimas

Prieš pastatydami džiovyklę perskaitykite skyrių **Reikalavimai dėl įrengimo 20 psl.** Atkreipkite dėmesį, kad šios instrukcijos taikomos konstrukcijai be drenažo žarnos. Kaip naudoti drenažo žarną, žr. kitame skyriuje „**Drenažo žarna (jei reikia)**“. Dėl patogumo rekomenduojama džiovyklę statyti prie skalbimo mašinos.



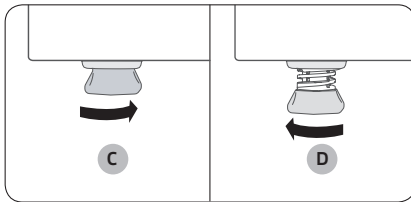
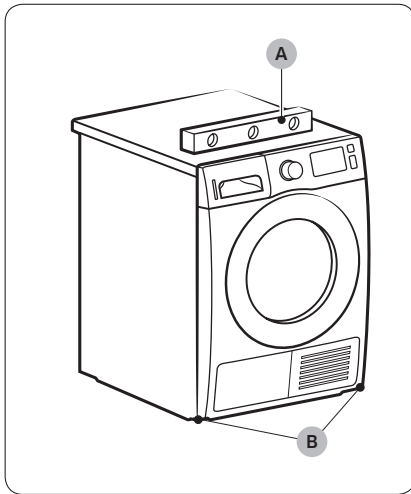

1. Atsargiai įstatykite džiovyklę į norimą vietą.
2. Su liniuote (A) patikrinkite, ar iš abiejų pusių, priekyje ir gale džiovyklė yra vertikali.
3. Jei ji pakrypusi, pareguliuokite aukščio nustatymo kojelę (B). Sukant kojelę prieš laikrodžio rodyklę, ji trumpėja. Sukant pagal laikrodžio rodyklę, kojelė ilgėja.
4. Kai džiovyklė bus vertikali, įsitinkinkite, kad ji tvirtai remiasi į grindis.
5. Įjunkite džiovyklę į elektros tinklą.

PASTABA

- Džiovyklę galima išlyginti naudojantis jos priekinėmis arba galinėmis kojelėmis.
- Jei norite nustatyti, kad džiovyklė būtų tame pačiame aukštyje kaip skalbyklė, visiškai sutraukite (C) išlyginamąsias kojeles, pasukdami jas prieš laikrodžio rodyklę, tuomet atpalaiduokite (D), pasukdami pagal laikrodžio rodyklę.
- Kojeles ištraukite tik tiek, kad džiovyklė stovėtų vertikaliai. Jeigu jos bus ištemptos daugiau nei reikia, džiovyklė gali vibruoti.

Įrengimas

Drenažo žarna (jei reikia)

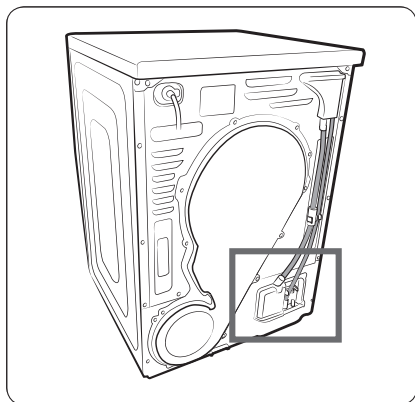

Džiovyklėje yra įstatyta vandens talpykla. Bet jei vandens talpyklos naudoti nenorite, galite sumontuoti drenažo žarną. Pateiktą papildomą žarną (ilgą žarną) galima naudoti, jei norite pailginti esamą drenažo žarną.

1. Ištraukite drenažo žarną iš angos (A), įstatykite ją į angą (B).

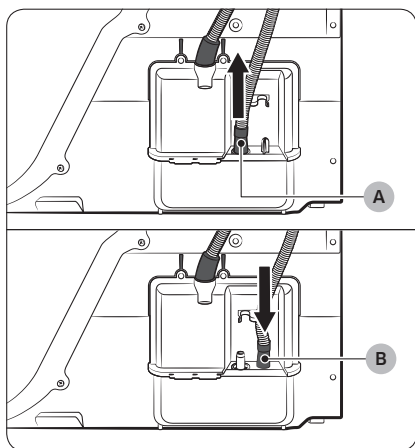

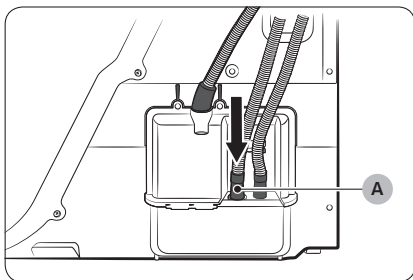

2. Vieną papildomos žarnos galą įleiskite į angą (A).
3. Kitą priedo žarnos galą įleiskite į drenažo sistemą vienu iš šių būdų:

Virš kriauklės:

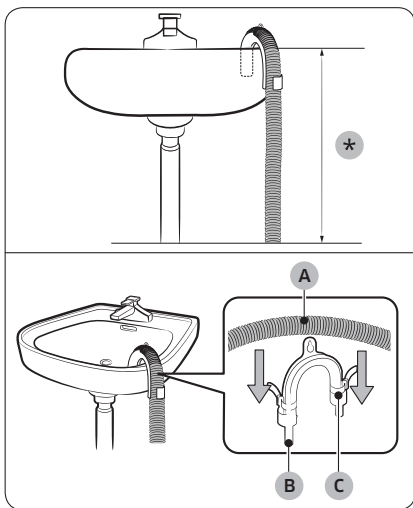

1. Priedo žarnos galas turi būti žemiau nei 90 cm (*) nuo džiovyklės apačios.
2. Jei norite priedo žarną kurioje nors vietoje sulenkti, naudokite pateiktą plastikinį žarnos laikiklį (B) ir pritvirtinkite laikiklį prie sienos kabliu arba virve prie čiaupo. Sumontuokite išleidimo žarną (A) ir žarnos laikiklį (B), tada pritvirtinkite juos kabelio raiščiu (C).
3. Kondensatą galite išleisti ir prijungę papildomą žarną (ilgą išleidimo žarną) tiesiai prie išleidimo angos.

⚠ PERSPĖJIMAS

Netempkite išleidimo žarnos. Iš jungties vietos gali varvėti vanduo. Naudokite ilgą drenažo žarną.

Įrengimas

Per kriauklės drenažo žarną:

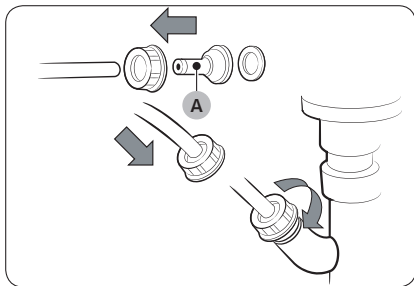

1. Sumontuokite žarnos jungtį (A), pritvirtinkite ją prie priedo žarnos galo, kaip pavaizduota.

⚠ PERSPĖJIMAS

Kad nevarvėtų vanduo, tvirtai sujunkite jungtį.



2. Prijunkite žarnos adapterį tiesiai prie kriauklės drenažo vamzdžio.

Montavimo kontrolinis sąrašas

- Džiovyklė prijungta prie tinkamai įžeminto lizdo.
- Visos pakuotės medžiagos nuimtos ir tinkamai utilizuotos.
- Džiovyklė sulgyjuota ir tvirtai stovi ant grindų.
- Įjunkite džiovyklę ir įsitikinkite, ar ji veikia, kaista ir išsijungia.
- Paleiskite  TIME DRY (DŽIOVINIMAS PAGAL LAIKĄ) ciklą 20 minučių, patikrinkite, ar ekrane rodomas kodas HC. Tokiu atveju kreipkitės į vietinį aptarnavimo centrą.
- Pastatę džiovyklę prieš naudodami bent 1 valandą leiskite jai pastovėti.

Prieš pradėdami naudotis džiovykle

- Įsitikinkite, kad būgne neliko jokių priedų.
- Maitinimo laidą prijunkite prieš pradėdami naudoti džiovyklę.
- Neužblokuokite aušinimo grotelių oro įleidimo angos priekinėje įrenginio dalyje.
- Nestatykite degių objektų šalia įrenginio ir palaikykite švarią aplinką.
- Statykite džiovyklę grindinio lygmenyje.
- Nenuimkite reguliuojamųjų išlyginamųjų džiovyklės kojelių. Jų reikia tam, kad įrenginys stovėtų grindinio lygmenyje.

Įrengimas

Durelių atidarymo krypties keitimas (tik DV**TA***A*/DV**TA***T*)

Atsižvelgiant į montavimo vietą ar specifinius poreikius, gali prireikti pakeisti durelių atidarymo kryptį.

⚠️ ĮSPĖJIMAS

Durelių atidarymo krypties pakeitimą turėtų atlikti kvalifikuotas specialistas.

Įrengimas

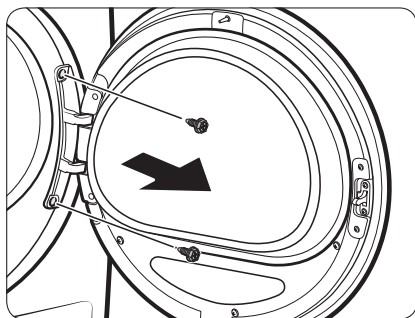

1. Atidarykite duris, tuomet atlaisvinkite du varžtus ant durelių vyrio. Laikydami dureles abiem rankomis, šiek tiek jas pakelkite ir išimkite.

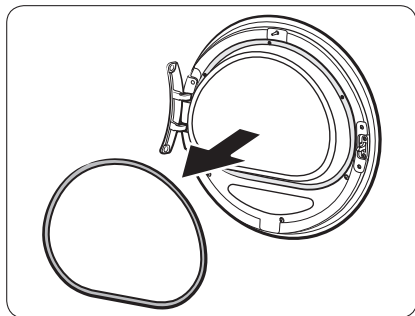

2. Siauru daiktu išimkite durelių tarpinę.

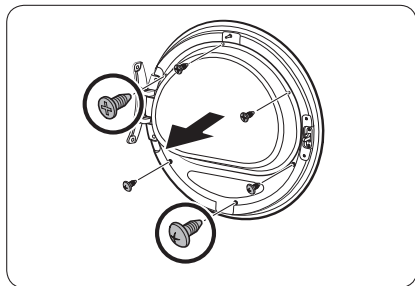

3. Atsukite 3 viršutinius ir 3 apatinius stiklo laikiklio varžtus.

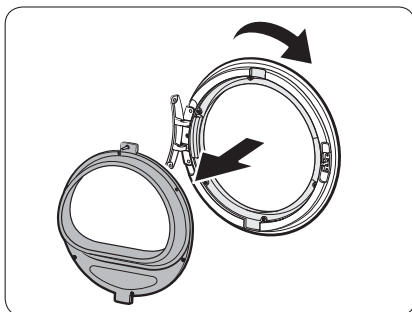

4. Nuimkite stiklo laikiklį ir pasukite durų dangtį 180 laipsnių kampu.

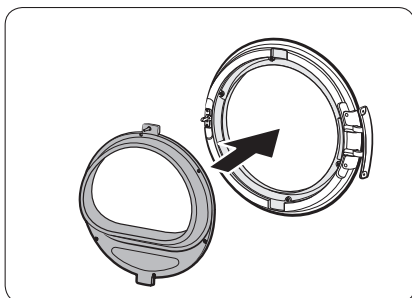

5. Įstatykite stiklo laikiklį į naują durelių dangtelio vietą. Įsitinkinkite, kad durelių vyris yra toje pačioje padėtyje, kaip parodyta paveikslėlyje.

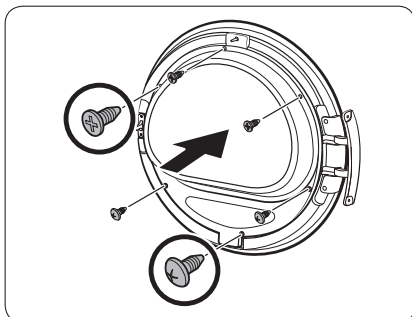

6. Priveržkite 3 viršutinius varžtus ir 3 apatinius varžtus, esančius ant stiklo laikiklio.

PASTABA

Varžtų forma skirsis priklausomai nuo jų dydžio. Įsitinkinkite, kad priveržiate tinkamą varžtą.

Įrengimas

Įrengimas

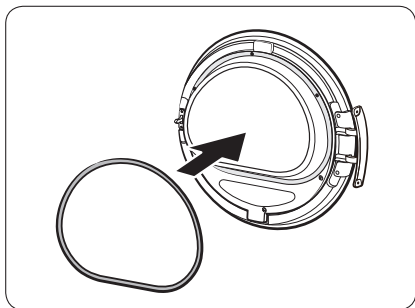

7. Tinkamai uždėkite durelių tarpinę.

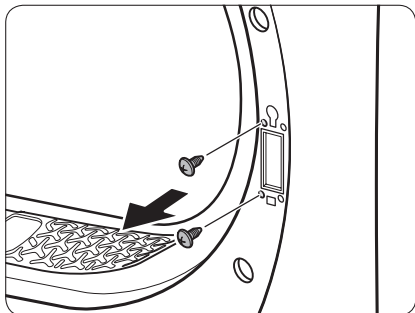

8. Nuėmę durų vyrį, išsukite likusius 2 varžtus.

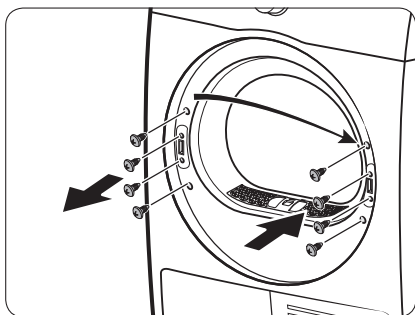

9. Atsukite 4 durų užrakto varžtus. Nuimkite durų užraktą ir vėl įstatykite į priešingą pusę.

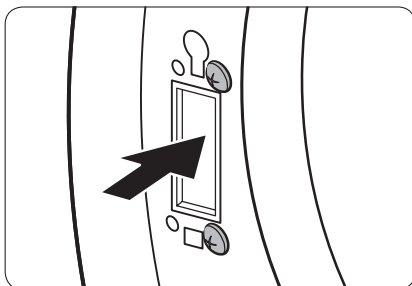

10. Priveržkite 2 varžtus, kurie buvo nuimti 8 etape, ant rėmo vyrių priešingoje pusėje. Atkreipkite dėmesį, kad turite pritvirtinti juos dešinėje rėmo pusėje (viršuje ir apačioje).

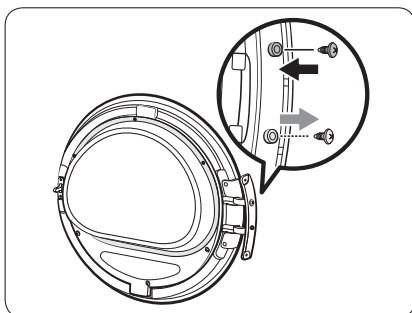

11. Atsukite varžtą, esantį durų vyrio apačioje, ir pritvirtinkite jį durų vyrių viršuje.

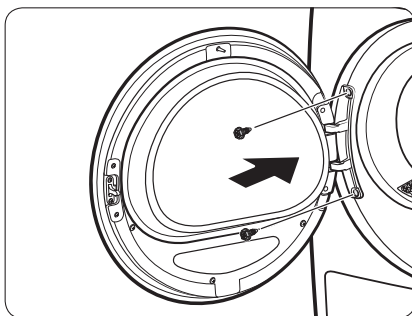

12. Uždėkite durų vyrį priešingoje pusėje, tuomet priverždami 2 varžtus pritvirtinkite džiovyklės dureles.

PASTABA

Norėdami sumontuoti dureles pirminėje vietoje, vėl atlikite šiuos veiksmus. Atkreipkite dėmesį, kad durelės, vyriai ir kitos dalys bus priešingoje pusėje nei nurodyta pagal šiuos veiksmus.

Skalbyklės valdymas

Valdymo skydelis

DV9*TA*****/DV8*TA*****

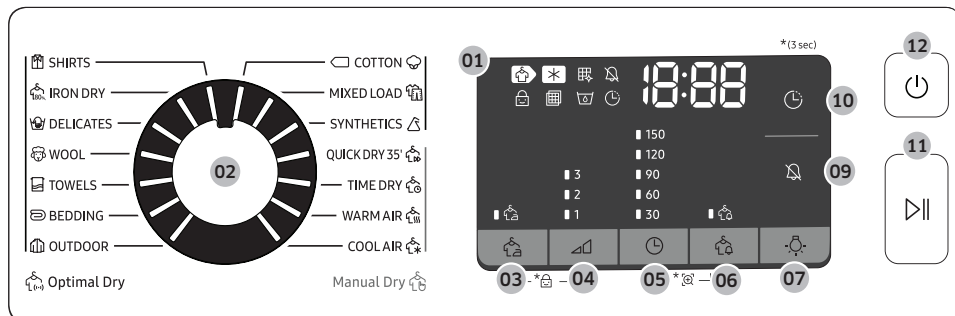

DV7*TA*****

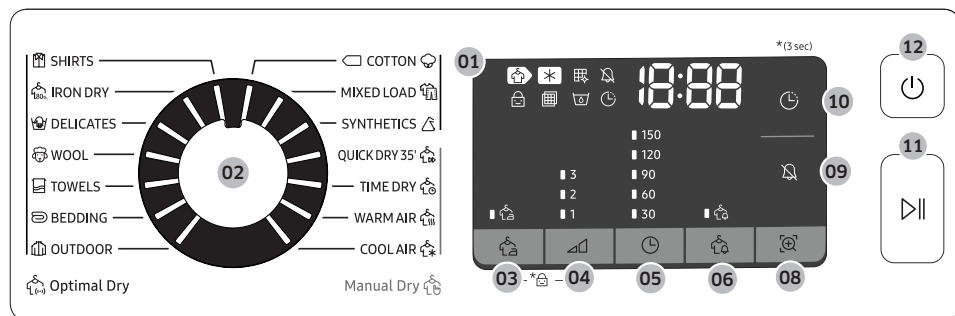



















Skalbyklės valdymas



01 Skaitmeninis grafinis ekranas	Rodo visą ciklo informaciją, įsk. ciklo trukmę, informacijos kodus ir džiovyklės būseną. Daugiau informacijos apie būsenas pateikiama lentelėje žemiau.			
		Džiovinimas		Vėsinimas
		Šilumokaičio filtro valymo pranešimas		Įjungti/išjungti garsą
		Užraktas nuo vaikų		Patikrinkite filtro pavojaus signalą
		Pilna vandens talpykla		Delsos pabaiga
		Apsauga nuo susiglamžymo		Įspėjimas apie drėgmę
		Smart Check		
02 Ciklų perjungiklis	Kad pasirinktumėte ciklą, pasukite perjungiklį. Galimus ciklus rasite sk. Ciklų apžvalga 35 psl.			
03 Apsauga nuo susiglamžymo	Pasirinkus apsaugą nuo susiglamžymo, skalbiniai bus džiovinami neįkaitintu oru apie 3 valandas su pertrūkiais, kad nesusiglamžytų. Ekrane rodomas ilgas ciklas, būgnas suksis su pertrūkiais. Norėdami suaktyvinti funkciją, paspauskite Apsauga nuo susiglamžymo. Užsidega atitinkamas indikatorius.			
04 Sausumo lygis	Paspauskite, norėdami pasirinkti sausumo lygį ciklams SHIRTS (MARŠKINIAI), COTTON (MEDVILNĖ) MIXED LOAD (ĮVAIRŪS AUDINIAI) ir SYNTHETICS (SINTETINIAI AUDINIAI). Sausumą galima nustatyti trijų lygių (1–3). 1 lygis naudojamas iš dalies sausiems drabužiams, kurie buvo sukloti arba pakabinti džiūti. 3 lygis yra stipriausias ir naudojamas džiovininti dideliems kiekiams skalbinių.			













Skalbyklės valdymas

<p>05  Laikas</p>	<p>Paspauskite, jei norite reguliuoti ciklo trukmę ciklams  TIME DRY (DŽIOVINIMAS PAGAL LAIKĄ),  WARM AIR (ŠILTAS ORAS) ir  COOL AIR (VĖSUS ORAS).</p> <p>Galima rinktis iš šių variantų (minutėmis): 30, 60, 90, 120 ir 150.</p> <ul style="list-style-type: none"> • 120 min. ir 150 min. parinkties nėra cikluose  WARM AIR (ŠILTAS ORAS) ir  COOL AIR (VĖSUS ORAS). • Tikslus džiovavimo laikas priklauso nuo skalbinių drėgnumo.
<p>06  Įspėjimas apie drėgmę</p>	<p>Šis skambutis veikia tik su ciklais  SHIRTS (MARŠKINIAI),  COTTON (MEDVILNĖ)  MIXED LOAD (ĮVAIRŪS AUDINIAI) ir  SYNTHETICS (SINTETINIAI AUDINIAI). Jei skalbiate įvairių audinių, Įspėjimas apie drėgmę indikatorius () mirksės, kai vidutinis skalbinio sausumas bus 80 %. Taip galėsite išimti skalbinius, kurių nenorite iki galo išdžiovinti arba kurie jau išdžiūvo, kad liktų džiūti tik dar drėgni skalbiniai.</p>
<p>07  Lempuė (DV9*TA*****/DV8*TA*****)</p>	<p>Spauskite, kad įjungtumėte arba išjungtumėte vidinę lempuotę. Lempuė įjungta šviečia 2 minutes ir po to automatiškai išsijungia.</p>
<p>08  Smart Check (DV7*TA*****)</p>	<p>Jei džiovyklėje aptinkama problema, funkcija Smart Check leidžia patikrinti džiovyklės būseną per išmanųjį telefoną.</p>
<p>09  Įjungti/ išjungti garsą</p>	<p>Paspauskite norėdami išjungti / įjungti perspėjimo garsą. Garso signalo nustatymas išlaikomas, kai džiovyklę išjungiate ir po to vėl įjungiate.</p>
<p>10  Delsos pabaiga</p>	<p>Galite pasirinkto ciklo pabaigimo laiką reguliuoti intervalais po 1 valandą iki 24 valandų.</p>
<p>11  Paleidimas / pristabdymas (laikykite, norėdami paleisti)</p>	<p>Paspauskite norėdami paleisti arba pristabdyti ciklą. Jeigu džiovyklė veikia, paspauskite mygtuką vieną kartą, ir džiovyklė sustos. Norėdami tęsti džiovinimą, dar kartą paspauskite šį mygtuką.</p>
<p>12  Maitinimas</p>	<p>Paspauskite, kad įjungtumėte arba išjungtumėte džiovyklę. Jei įjungus džiovyklės elektros tiekimą ilgiau kaip 10 minučių nepaspaudžiamas joks mygtukas, džiovyklės maitinimas automatiškai išsijungia.</p>









Ciklų apžvalga

Optimal Dry (Optimalus džiovinimas) 

Ciklas	Aprašas	Didž. kiekis (kg)
 SHIRTS (MARŠKINIAI)	Greitai išdžiovinami vieno tipo drabužiai, pvz., marškiniai.	2
 IRON DRY (LYGINIMO SAUSUMAS)	Džiovinimo ciklas užbaigiamas paliekant skalbinius drėgnus, kad juos būtų lengviau lyginti.	4
 DELICATES (GLEŽNI AUDINIAI)	Audiniams, su kuriais reikia elgtis atsargiai, pvz., apatiniams.	2
 WOOL (VILNA)	Tik vilnai, kurią galima skalbti mašina ir džiovinti džiovykle. Kad gautumėte geriausią rezultatą, prieš džiovindami skalbinius išverskite į blogąją pusę.	1
 TOWELS (RANKŠLUOSČIAI)	Naudokite tokiems skalbiniams kaip rankšluosčiai džiovinti.	4
 BEDDING (PATALYNĖ)	Tokiems skalbiniams kaip užvalkalai, užklotai, paklodės ir pledai.	2
 OUTDOOR (LAUKE DĒVIMI DRABUŽIAI)	Viršutiniams drabužiams, slidinėjimo kostiumams ir sporto drabužiams, pagamintiems iš funkcionalių medžiagų, pvz., elastano, laikros ir mikropluošto. Šį ciklą patartina jungti išskalbus drabužius lauko drabužiams skirtu skalbimo mašinos ciklu OUTDOOR (LAUKE DĒVIMI DRABUŽIAI).	2
 COTTON (MEDVILNĖ) 	Lengviems medvilniniams audiniams, patalynei, staltiesėms, apatiniams drabužiams, rankšluosčiams ir marškiniams.	MAKS.
 MIXED LOAD (ĮVAIRŪS AUDINIAI)	Įvairiems medvilniniams ir sintetiniams audiniams.	MAKS.
 SYNTHETICS (SINTETINIAI AUDINIAI)	Nedaug užterštoms palaidinėms, marškiniams ir pan., pagamintiems iš poliesterio (dioleno, treviros), poliamido (perlono, nailono) ar panašių derinių.	4

Skalbyklės valdymas

Manual Dry (Rankinis džiovinimas) 

















Ciklas	Aprašas	Didž. kiekis (kg)
 QUICK DRY 35' (GREITAS DŽIOVINIMAS 35 MIN.)	Lengviems sintetiniams ar greitai džiūstantiems audiniams. Ilgiausia džiovinimo trukmė yra 35 minutės.	1
 TIME DRY (DŽIOVINIMAS PAGAL LAIKĄ)	Galima nustatyti norimą džiovinimo trukmę. <ol style="list-style-type: none"> Pasukite ciklą perjungiklį ir pasirinkite  TIME DRY (DŽIOVINIMAS PAGAL LAIKĄ). Paspauskite  Laikas ir nustatykite norimą trukmę nuo 30 min. iki 150 min. Spaudžiant laiko mygtuką, ciklas pereina nuo vieno nustatymo prie kito 30 minučių intervalais. <p> PASTABA Faktinė ciklo trukmė gali skirtis, priklausomai nuo skalbinių sausumo.</p>	-
 WARM AIR (ŠILTAS ORAS)	Smulkiems, sausiems skalbiniams. Džiovinimo trukmė – 30 min. Ciklo trukmė nustatoma visiems audiniams, išskyrus vilną ir šilką. Džiovinti skalbinius, kurie dar šiek tiek drėgni arba jau buvo pradžiovinti. Taip pat galima džiovinti daugiasluoksnius ir storus audinius, kurie sunkiau džiūsta. <p> PASTABA Šis ciklas tinka atskiriems vilnioniams audiniams, sportbačiams ir minkštiesiems žaislams džiovinti. Juos džiovinkite tiksliai krepšelyje vilnioniams audiniams.</p>	-
 COOL AIR (VĖSUS ORAS)	Visų tipų skalbiniams. Atšviežina drabužius, kurie ilgą laiką buvo nevilkami.	-

Ciklų lentelė





PASTABA

Kad gautumėte geriausią rezultatą, vadovaukitės svorių rekomendacijomis kiekvienam ciklui.

- Didelis svoris: pripildykite būgną iki $\frac{3}{4}$ tūrio. Nedėkite daugiau audinių, nes jie turi galėti laisvai sukstis.
- Vidutinis svoris: pripildykite būgną iki $\frac{1}{2}$ tūrio.
- Mažas svoris: į būgną dėkite 3–5 audinius, ne daugiau nei $\frac{1}{4}$ tūrio.

Ciklas	Rekomenduojama džiovinanti	Svorio dydis	Sausumo lygis
 SHIRTS (MARŠKINIAI)	Nelyginami marškiniai ar palaidinės iš medvilnės, lino, sintetinių pluoštų ar mišrių audinių.	2 	Prieinama
 IRON DRY (LYGINIMO SAUSUMAS)	Džiovinimo ciklas užbaigiamas paliekant skalbinius drėgnus, kad juos būtų lengviau lyginti.	4 	Neprieinamas
 DELICATES (GLEŽNI AUDINIAI)	Šilkui, gležniams audiniams ir apatiniams trikotažui.	2 	Neprieinamas
 WOOL (VILNA)	Tik vilnai, kurią galima skalbti mašina ir džiovinanti džiovykle.	1 	Neprieinamas
 TOWELS (RANKŠLUOSČIAI)	Naudokite tokiems skalbiniams kaip rankšluosčiai džiovinanti.	4 	Neprieinamas
 BEDDING (PATALYNĖ)	Tokiems skalbiniams kaip užvalkalai, užklotai, paklodės ir pledai.	2 	Neprieinamas
 OUTDOOR (LAUKE DĒVIMI DRABUŽIAI)	Viršutiniams drabužiams, slidinėjimo kostiumams ir sporto drabužiams, pagamintiems iš funkcionalių medžiagų, pvz., elastano, laikros ir mikropluošto.	2 	Neprieinamas
 COTTON (MEDVILNĖ) 	Lengviems medvilniniams audiniams, patalynei, staltiesėms, apatiniams drabužiams, rankšluosčiams ir marškiniams.	MAKS.	Prieinama
 MIXED LOAD (ĮVAIRŪS AUDINIAI)	Įvairiems medvilniniams ir sintetiniams audiniams vienoje partijoje.	MAKS.	Prieinama

Skalbyklės valdymas

Ciklas	Rekomenduojama džiovinti	Svorio dydis	Sausumo lygis
 SYNTHETICS (SINETINIAI AUDINIAI)	Sintetiniams ir mišriems ar dažytiems audiniams.	4 	Prieinama
 QUICK DRY 35' (GREITAS DŽIOVINIMAS 35 MIN.)	Sintetiniams ir lengviems medvilniniams audiniams	1 	Neprieinamas
 TIME DRY (DŽIOVINIMAS PAGAL LAIKĄ)	Visų tipų audiniams, su laiko programavimu.	-	Neprieinamas
 WARM AIR (ŠILTAS ORAS)	Nedideliems ir drėgniems audiniams, kasdieniniams drabužiams, kuriuos galima džiovinti karštyje	-	Neprieinamas
 COOL AIR (VĖSUS ORAS)	Visų tipų skalbiniams. Atšviežina drabužius, kurie ilgą laiką buvo nevilkami.	-	Neprieinamas



Pradžia

Paprasti veiksmai norint paleisti džiovyklę

1. Paspauskite mygtuką Maitinimas ir įjunkite džiovyklę.
2. Sudėkite skalbinius ir uždarykite duris.
3. Pasukite Ciklą perjungiklis, kad pasirinktumėte ciklą.
4. Perjunkite ciklo nustatymus (Sausumo lygis ir Laikas) pagal poreikį.
5. Pasirinkite norimus nustatymus ir parinktis. (Apsauga nuo susiglamžymo, Lemputė, Išpėjimas apie drėgmę ir / arba Delsos pabaiga).
6. Paspauskite ir palaikykite paspaudę Paleidimas / pristabdymas (laikykite, norėdami paleisti). Užsidegs džiovyklės indikatorius, ir ekrane bus parodyta numatoma ciklo trukmė.



PASTABA

Kiek nustatymų ir parinkčių galima rinktis, priklauso nuo ciklo.

Ciklo keitimas vykdant

1. Spauskite Paleidimas / pristabdymas (laikykite, norėdami paleisti), kad sustabdytumėte programos vykdymą.
2. Pasirinkite kitą ciklą.
3. Nuspaudę palaikykite Paleidimas / pristabdymas (laikykite, norėdami paleisti) norėdami pradėti naują ciklą.

Rūšiavimas ir sudėjimas

- Vienu kartu dėkite tik vieno skalbimo skalbinius.
- Kartu nedėkite lengvų ir sunkių audinių.
- Kad audiniai išdžiūtų geriau, jei džioviniate vieną ar porą audinių, įmeskite ir sausą rankšluostį.
- Kad išdžiūtų gerai, prieš sudėdami audinius į džiovyklę išpainiokite.
- Perkrova neleidžia būgnui efektyviai sukstis, todėl skalbiniai išdžius netolygiai ir susiglamžys.
- Jei tai nėra nurodyta ant priežiūros etiketės, nedžiovinkite vilnionių ar pluoštinių audinių.
- Nedžiovinkite neišskalbtų audinių.
- Nedžiovinkite išpurvintų tepalais, benzinu, alkoholiu ir pan. audinių



Skalbyklės valdymas



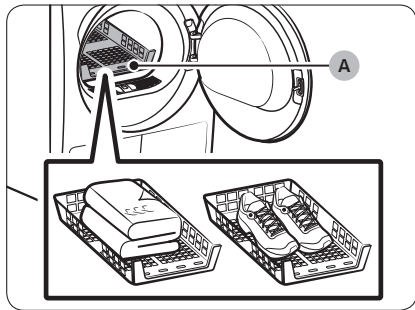
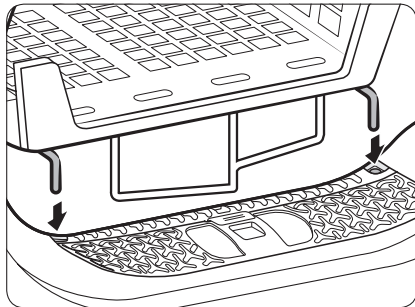

Džiovinimo lentyna (tik atitinkamiems modeliams)

Nustatykite iki 150 min. džiovinimo trukmę pagal skalbinių svorį ir drėgnumą.

Kai džiovinate su džiovinimo lentyna, rekomenduojama rinktis ciklą  TIME DRY (DŽIOVINIMAS PAGAL LAIKĄ).



A. Džiovinimo kabykla

1. Įstatykite lentyną į būgną, priekinius kraštus įkabindami į angas durelių membranoje.
2. Sudėkite skalbinius ant kabyklos, palikite vietos orui cirkuliuoti. Drabužius sulankstykite ir sudėkite ant lentynos. Batus statykite kulnais žemyn.
3. Uždarykite duris ir paspauskite mygtuką  Maitinimas. Pasirinkite  TIME DRY (DŽIOVINIMAS PAGAL LAIKĄ), tada paspauskite  Laikas ir pasirinkite džiovinimo trukmę.
4. Paspauskite ir palaikykite paspaudę  Paleidimas / pristabdymas (laikykite, norėdami paleisti).

Džiovinimo rekomendacijos

Skalbiniai (iki 1,5 kg)	Aprašas
Skalbiami megztiniai (užfiksuokite formą ir padėkite ant kabyklos)	Džiovindami skalbinius kabykloje, sulankstykite juos, tada dėkite ant kabyklos, kad nesusiglamžytų.
Minkšti žaislai (pripildyti medvilnės arba poliesterio pluošto)	
Minkšti žaislai (pripildyti porolono ar gumos)	
Putų poliuretano pagalvės	
Sportbačiai	Jei norite džiovinėti sportinius batus, dėkite juos ant kabyklos taip, kad batų kulnai būtų nusukti į apačią.





PERSPĖJIMAS

- Džiovinant putų poliuretano, plastikinius ar guminius skalbinius, naudojant karštį, juos galima sugadinti arba sukelti gaisro pavojų.
- Kad nepažeistumėte batų, naudokite džiovinimo kabyklą.

Skalbyklės valdymas

Ciklų rekomendacija

Džiovinami vadovaukitės priežiūros etiketės nuorodomis. Jei priežiūros etiketės ar nuorodų nėra, vadovaukitės lentele toliau.

Užtiesalai ir užklotai	<ul style="list-style-type: none">Naudokite aukštos temperatūros nustatymus.
Pledai	<ul style="list-style-type: none">Kad gautumėte geriausią rezultatą, džiovinkite tik po vieną pledą.
Medvilniniai vystyklai	<ul style="list-style-type: none">Naudokite aukštos temperatūros nustatymus.
Drabužiai ir patalynė, prikimšta pūkų	<ul style="list-style-type: none">Nedžiovinkite karštai. Dėl to gali kilti gaisras. Naudokite tik ciklą  COOL AIR (VĖSUS ORAS).
Putų poliuretanas (kilimėliai, minkšti žaislai ir pan.)	<ul style="list-style-type: none">Nedžiovinkite karštai. Dėl to gali kilti gaisras. Naudokite tik ciklą  COOL AIR (VĖSUS ORAS).
Pagalvės	<ul style="list-style-type: none">Įdėkite kelis sausus rankšluosčius, kad skalbiniai laisvai suktųsi ir būtų purūs.Nedžiovinkite karštyje kapoko ar putų poliuretano pagalvių. Naudokite tik ciklą  COOL AIR (VĖSUS ORAS) .
Plastikiniai daiktai (dušo užuolaidos, lauko baldų apmušalai ir pan.)	<ul style="list-style-type: none">Naudokite ciklą  COOL AIR (VĖSUS ORAS) arba  TIME DRY (DŽIOVINIMAS PAGAL LAIKĄ) .

PERSPĖJIMAS

Būkite atsargūs, jei džioviniate aukščiau neišvardintus audinius.

Specialios funkcijos

Delsos pabaiga

Galite nustatyti džiovyklę užbaigti pasirinktą ciklą norimu metu.



1. Pasirinkite ciklą su norimomis funkcijomis.
2. Spauskite - arba +  Delsos pabaiga mygtukus, kad pasirinktumėte galimą užlaikymo parinktį nuo 1 iki 24 valandų 1 valandos žingsniu.
3. Paspauskite ir palaikykite paspaudę ►|| Paleidimas / pristabdymas (laikykite, norėdami paleisti). Mirksi atitinkamas indikatorius, laikmatis pradės skaičiuoti ciklo trukmę.

PASTABA

Norėdami funkcijos Delsos pabaiga nustatymus išjungti, paleiskite džiovyklę iš naujo mygtuku  Maitinimas.

Užraktas nuo vaikų

Funkcija Užraktas nuo vaikų neleidžia vaikams žaisti su džiovykle. Kai įjungtas Užraktas nuo vaikų, visi mygtukai, išskyrus  Maitinimas, yra blokuojami.

Norėdami įjungti ar išjungti funkciją Užraktas nuo vaikų, vienu metu paspauskite mygtukus  Išspėjimas apie drėgmę ir Smart Control arba  Apsauga nuo susiglamžymo ir  Sausumo lygis, palaikykite 3 sekundes.

PASTABA

Jei suaktyvinama funkcija Užraktas nuo vaikų ir džiovyklė išjungiamą ir vėl įjungiamą, Užraktas nuo vaikų lieka įjungtas.

Smart Check

Jei džiovyklėje aptinkama problema, funkcija Smart Check leidžia patikrinti džiovyklės būseną per išmanųjį telefoną. Atkreipkite dėmesį, kad Smart Check veikia tik su „Galaxy“ ir „iPhone“ serijos išmaniaisiais telefonais.

Norėdami naudoti Smart Check atsisiųskite programėlę **Samsung Smart Washer/Dryer** ir vykdykite toliau apibūdintus veiksmus.

1. Nuspaudę palaikykite mygtukus  Laikas ir  Išspėjimas apie drėgmę 3 sekundes arba paspauskite **Smart Check**. LED rodmenys ekrane persijungia, rodomas kodas Smart Check.
2. Išmaniajame telefone atidarykite programėlę **Samsung Smart Washer/Dryer** ir palieskite mygtuką **Smart Check**.
3. Nukreipkite išmaniojo telefono kamerą į Smart Check kodą, rodomą ekrane.
4. Jei informacinis kodas atpažįstamas, programėlė pateikia išsamią informaciją apie problemą ir tolimesnes instrukcijas.

PASTABA

- Jei nuo džiovyklės ekrano atsispindi stipri šviesa, programėlė gali neatpažinti informacinio kodo.
- Jei išmanusis telefonas kodo neatpažįsta, rankiniu būdu įveskite kodą į telefoną.

Techninė priežiūra

ĮSPĖJIMAS

- Nevalykite džiovyklės, pildami tiesiai ant jos vandenį.
- Valydami nenaudokite benzono, skiediklio, alkoholio ar acetono. Tai gali sukelti spalvos pakitimą, deformaciją, pažeidimą ar gaisrą arba galite patirti elektros šoką.
- Valydami įrenginį, būtinai atjunkite maitinimo laidą.

Valdymo skydelis

Valykite švelnia, drėgna šluoste. Nenaudokite braižančių valiklių. Nepurkškite valiklių tiesiai ant valdymo skydelio. Iškart nuvalykite išsipylusį ar užpurkštą skystį nuo valdymo skydelio.

Išorė

Valykite švelnia, drėgna šluoste. Nenaudokite braižančių valiklių. Nedėkite ant džiovyklės sunkių, aštrių daiktų arba pakuočių su skalbimo priemonėmis. Skalbimo priemonės laikykite ant stovo (parduodamo atskirai) arba atskiroje spintelėje.

Būgnas

Jei norite nuvalyti būgną, naudokite drėgną, švelnią, nerūdijančiajam plienui tinkamą šluostę. Likučius nuvalykite švaria sausa šluoste.

Pūkų filtras

Išvalykite pūkų filtrą po kiekvieno džiovinimo.

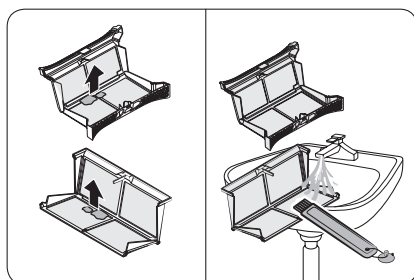
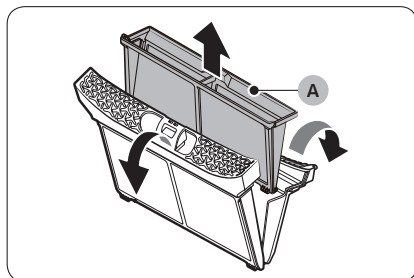
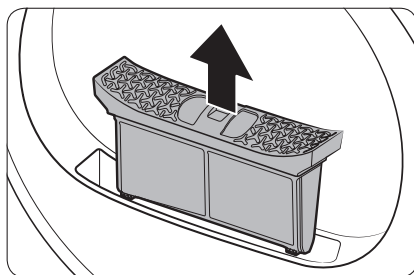

1. Atidarykite dureles ir ištraukite pūkų filtrą į viršų.

2. Atidarykite išorinį filtrą ir išimkite vidinį filtrą (A).

3. Ištieskite išorinį filtrą ir vidinį filtrą.

4. Pašalinkite pūkelius nuo abiejų filtrų, tada nuvalykite filtras valymo šepėčiu.

PASTABA

Siekdami kruopščiai nuvalyti filtras, nuvalykite filtras tekančiame vandenyje ir visiškai išdžiovinkite.

Techninė priežiūra

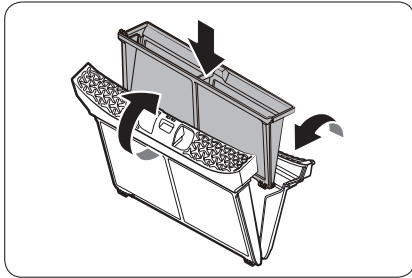

5. Įdėkite vidinį filtrą į išorinį filtrą, vėl įstatykite pūkų filtrą į jo vietą.

⚠ PERSPĖJIMAS

- Išvalykite pūkų filtrą po kiekvieno džiovinimo. Priešingu atveju džiovinimo rezultatas gali būti prastesnis.
- Nenaudokite džiovyklės be išoriniame filtre įdėto vidinio filtro.
- Naudojant džiovyklę su šlapiu vidiniu filtru gali atsirasti pelėsis, blogas kvapas arba suprastėti įrenginio veikimas.

Vandens talpykla

Kad nenutekėtų vanduo, po kiekvieno džiovinimo vandens talpyklą ištuštinkite.

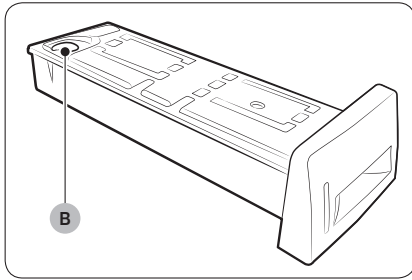
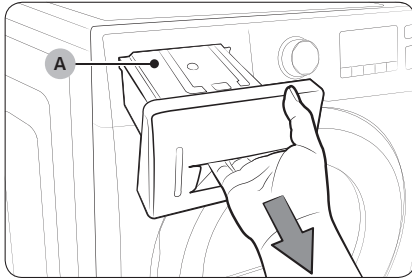

1. Abiem rankomis ištraukite vandens talpyklą (A) iškeldami į save.
2. Išleiskite vandenį per drenažo angą (B) ir įstatykite vandens talpyklą atgal į vietą.

PASTABA

Jei ištuštinsite vandens talpyklą ir paspaudę laikysite Paleidimas / pristabdymas (laikykite, norėdami paleisti), atitinkamas indikatorius išsijungs.

Techninė priežiūra

Šilumokaitis

Bent kartą per mėnesį valykite šilumokaitį. (arba, kai skamba „Buzzer“ ir įsižiebia šilumokaičio indikatorius.)

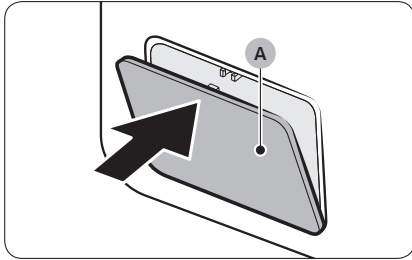

1. Švelniai paspauskite išorinio dangtelio (A) viršų, kad jis atsidarytų.

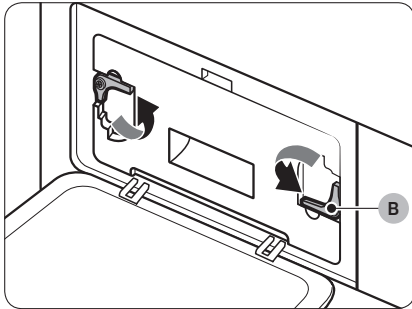

2. Atlaisvinkite fiksatorių (B).

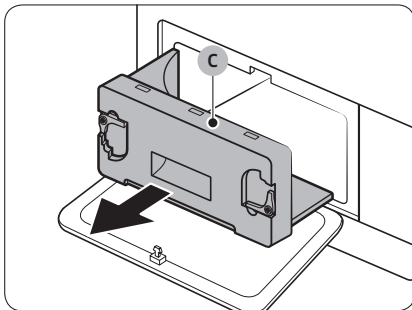

3. Išimkite vidinį dangtelį (C).

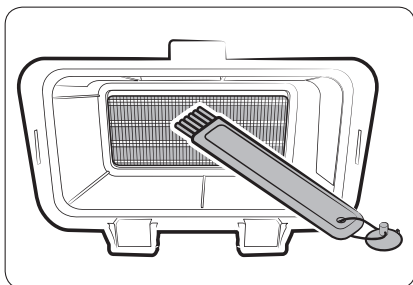

4. Nuvalykite šilumokaitį kartu tiekiamu šepetėliu arba dulkių siurbliu, uždėję antgalį su šepetėliu. Valydami būkite atsargūs, kad nesulenktumėte ir nepažeistumėte šilumokaičio plokštelių. Tai gali pabloginti džiovavimo kokybę.

⚠ PERSPĖJIMAS

- Nelieskite ir nevalykite šilumokaičio plikomis rankomis, kad nenusidegintumėte ir nesusižalotumėte.
 - Nevalykite šilumokaičio vandeniu.
5. Vidinį dangtelį nuvalykite švelnia drėgna šluoste.

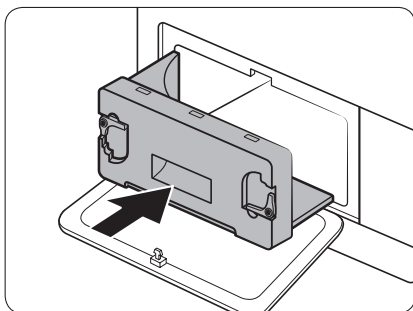
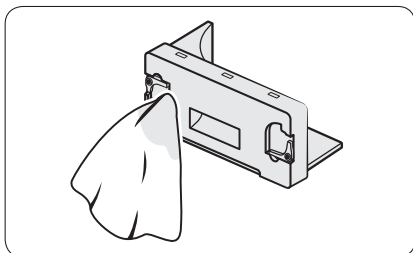

6. Vėl įstatykite vidinį dangtelį į vietą ir užfiksuokite fikсаторius.
7. Uždenkite išorinį dangtelį.

📄 PASTABA

Po valymo įsitikinkite, kad fikсаторiai tinkamai užsifikсavo.



Trikčių diagnostika ir šalinimas

Kontroliniai punktai

Jeigu pastebėjote, kad džiovyklė veikia neįprastai, pirma žiūrėkite toliau pateiktą lentelę ir išbandykite ten nurodytus pasiūlymus.

Požymis	Sprendimas
Džiovyklė neveikia	<ul style="list-style-type: none">Įsitikinkite, kad durelės tinkamai uždarytos.Įsitikinkite, kad maitinimo laidas tinkamai prijungtas.Patikrinkite namų grandinės pertraukiklį ir saugiklius.Išleiskite vandenį iš vandens talpyklos.Išvalykite pūkų filtrą.
Džiovyklė nešyla	<ul style="list-style-type: none">Patikrinkite namų grandinės pertraukiklį ir saugiklius.Pasirinkite kitą nustatymą nei  COOL AIR (VĖSUS ORAS).Patikrinkite pūkų filtrą ir šilumokaitį. Prireikus nuvalykite.Galbūt džiovyklė persijungė į ciklo aušinimo fazę.
Džiovyklė nedžiovina	<p>Patikrinkite aukščiau išvardintus dalykus ir...</p> <ul style="list-style-type: none">Įsitikinkite, kad džiovyklė neperkauta.Išrūšiuokite lengvus ir sunkius audinius atskirai.Perlankstykite ar perdėkite sunkius daiktus, kad jie išdžiūtų tolygiai.Tikrinkite, ar džiovyklė tinkamai išleidžia vandenį.Jei džiovinatė nedaug daiktų, įmeskite kelis sausus rankšluosčius.Nuvalykite filtro dėklą arba šilumokaitį.



Požymis	Sprendimas
Džiovyklė veikia garsiai	<ul style="list-style-type: none"> Patikrinkite, ar viduje nėra monetų, sagų, žiebtuvėlių ir pan. Įsitikinkite, kad džiovyklė stovi vertikaliai ir stabiliai. Džiovyklė gali užti dėl didelio oro judėjimo per būgną ir ventiliatorių. Tai yra normalu.
Netolygiai džiovinama	<ul style="list-style-type: none"> Siūlės, kišenės ir kiti papildomi drabužių elementai džiūsta sunkiau nei kitos dalys. Tai yra normalu. Išrūšiukite sunkius ir lengvus audinius atskirai.
Iš džiovyklės sklinda kvapas	<ul style="list-style-type: none"> Džiovyklė gali sutraukti buitinius kvapus iš aplinkinio oro ir paskui juos skleisti. Tai yra normalu.
Džiovyklė išsijungia anksčiau nei audiniai išdžiovinami	<ul style="list-style-type: none"> Džiovyklės apkrova per maža. Įdėkite daugiau skalbinių ir vėl įjunkite ciklą. Džiovyklės apkrova per didelė. Išimkite kelis daiktus ir vėl įjunkite džiovyklę.
Pūkai ant drabužių	<ul style="list-style-type: none"> Išvalykite pūkų filtrą prieš kiekvieną kartą džiovindami. Pūkuotus audinius (pvz., rankšluosčius) džiovininkite atskirai nuo pūkus surenkančių audinių, pvz., lininių kelnų. Padalykite didelį kiekį skalbinių į kelias mažesnes dalis.
Naudojant apsaugos nuo susiglamžymo  funkciją, skalbiniai vis tiek susiglamžo	<ul style="list-style-type: none"> Geriausiai tinka 1–4 skalbiniams. Džiovininkite mažiau daiktų. Džiovininkite panašaus tipo audinius.
Naudojant ciklą  COOL AIR (VĖSUS ORAS), skalbiniai turi kvapą	<ul style="list-style-type: none"> Kruopščiai išskalaukite stipriai kvėpiančius audinius.



Trikčių diagnostika ir šalinimas

Informaciniai kodai

Sutrikus džiovyklės veikimui, ekrane rodomas informacinis kodas. Patikrinkite pagal toliau pateiktą lentelę ir pabandykite atlikti rekomenduojamus veiksmus.

Informacinis kodas	Reikšmė	Sprendimas
tC	Oro temperatūros jutiklio problema	Nuvalykite filtro dėklą ir (arba) šilumokaitį. Jei nepavyko išspręsti problemos, kvieskite techninės priežiūros tarnybą.
tC5	Kompresoriaus temperatūros jutiklio problema	Palaukite 2–3 minutes. Įjunkite maitinimą ir paleiskite iš naujo.
dC	Džiovyklė veikia esant praviroms durelėms	Uždarykite dureles ir paleiskite iš naujo. Jei nepavyko išspręsti problemos, kvieskite techninės priežiūros tarnybą.
HC	Perkaito kompresorius	Kvieskite techninės priežiūros tarnybą.
5C	Pilna vandens talpykla Sugedęs drenažo siurblys	Ištuštinkite vandens talpyklą, įjunkite maitinimą ir paleiskite iš naujo. Jei nepavyko išspręsti problemos, kvieskite techninės priežiūros tarnybą.
AC6	Patikrinkite ryšį tarp pagrindinės ir keitiklio spausdintinės plokštės.	<ul style="list-style-type: none">• Priklausomai nuo būsenos, džiovyklė gali automatiškai tęsti įprastą veikimą.• Išjunkite ir vėl įjunkite džiovyklę. Po to paleiskite ciklą iš naujo.• Jei informacinis kodas rodomas toliau, kreipkitės į techninės priežiūros centrą.
3C	Patikrinkite variklio veikimą.	<ul style="list-style-type: none">• Pabandykite paleisti ciklą iš naujo.• Jei informacinis kodas rodomas toliau, kreipkitės į techninės priežiūros centrą.
FIL+tEr (Skamba „Buzzer“)	Šilumokaitis turi būti išvalytas	Išvalykite šilumokaitį.

Jei matote aukščiau nenurodytą kodą arba informacinis kodas nerodomas, kreipkitės į techninės priežiūros centrą.

Priedas





Audinių priežiūros lentelė

Šie simboliai nurodo, kaip prižiūrėti drabužius. Aprangos priežiūros etiketėse nurodomi džiovavimo, balinimo, lyginimo arba sausojo valymo simboliai. Šiuos simbolius vienodai naudoja vietiniai ir užsienio drabužių gamintojai. Vadovaukitės nurodymais priežiūros etiketėje, kad drabužius galėtumėte kuo ilgiau dėvėti ir turėtumėte kuo mažiau priežiūros rūpesčių.

PASTABA

** Taškai nurodo tinkamą skalbimo temperatūrą skalbiniams. Temperatūros diapazonas: karšta 41–52 °C, šilta 29–41 °C, šalta 16–29 °C. (Mažiausia skalbimo temperatūra turi būti 16 °C, kad skalbimo priemonė veiktų ir skalbimas būtų efektyvus.)

Skalbimo ciklas



	Normalus
	Nesiglamžantys audiniai / raukšlių kontrolė
	Švelnūs/gležni audiniai
	Skalbimas rankomis

Vandens temperatūra**



●●●	Karšto vandens
●●	Šilto vandens
●	Šalto vandens

Priedas



Balinimas

	Bet koks baliklis (jei reikia)
	Tik balikliu be chloro (spalvotiems audiniams) Baliklis (jei reikia)
	Džiovinimo ciklas

Normalus

	Nesiglamžantys audiniai / raukšlių kontrolė
	Švelnūs/gležni audiniai



Specialūs nurodymai

	Džiovinti pakabintą
	Džiovinti natūraliai
	Džiovinti ištiesus

Karščio nuostatos

	Aukšta
	Vidutinė
	Žema
	Bet koks karštis
	Be karščio/oro



Temperatūra lyginant sausai arba su garais



	Aukšta
	Vidutinė
	Žema

Įspėjamieji skalbimo simboliai

	Neskalbti
	Negręžti
	Nebalinti
	Nedžiovinti
	Lyginti be garų
	Nelyginti

Cheminis valymas

	Cheminis valymas
	Nevalyti chemiškai

	Džiovinti pakabintą
	Džiovinti natūraliai
	Džiovinti ištiesus

Aplinkos apsauga

Šis prietaisas pagamintas iš perdirbamų medžiagų. Nusprendę jį išmesti, laikykitės vietinių atliekų šalinimo taisyklių. Nupjaukite maitinimo laidą, kad prietaiso nebūtų galima prijungti prie maitinimo šaltinio. Išimkite dureles, kad gyvūnai ir maži vaikai negalėtų užsitrenkti prietaiso viduje.

Priedas

Specifikacija

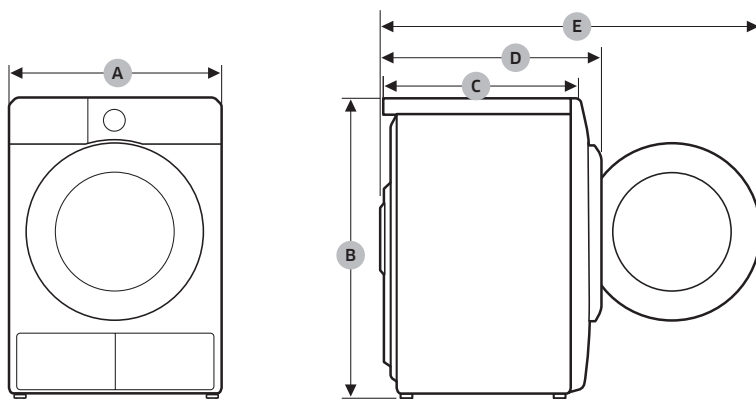

DV9*TA2****, DV8*TA2****, DV7*TA2****

TIPAS		DŽIOVYKLĖ SU PRIEKYJE ESANČIOMIS DURELĖMIS
MATMENYS	A	600 mm
	B	850 mm
	C	600 mm
	D	650 mm
	E	1100 mm
SVORIS		50 kg
ELEKTROS REIKALAVIMAI	220–240 V / 50 Hz	780–800 W
LEISTINA TEMPERATŪRA		5–35 °C

Priedas

DV9*TA0****, DV8*TA0****, DV7*TA0****













TIPAS		DŽIOVYKLĖ SU PRIEKYJE ESANČIOMIS DURELĖMIS
MATMENYS	A	600 mm
	B	850 mm
	C	600 mm
	D	650 mm
	E	1100 mm
SVORIS	Durų stiklo tipas	49 kg
	* Ne durų stiklo tipas	48 kg
ELEKTROS REIKALAVIMAI	220–240 V / 50 Hz	600–650 W
LEISTINA TEMPERATŪRA		5–35 °C

 PASTABA

Ne durų stiklo modelis: DV**TA****D*

Priedas

Duomenys apie sąnaudas









Modelis	Programa	Skalbinių kiekis (kg) ⁽¹⁾	Energija (kWh)	Didžiausia trukmė (minutėmis)
DV9*TA2****	 COTTON (MEDVILNĖ)	9,0	1,54	220
	 ⁽²⁾	4,5	0,89	140
	 IRON DRY (LYGINIMO SAUSUMAS) ⁽²⁾	9,0	0,95	140
	 SYNTHETICS (SINTETINIAI AUDINIAI)	4,5	0,70	98
DV8*TA2****	 COTTON (MEDVILNĖ)	8,0	1,41	200
	 ⁽²⁾	4,0	0,80	130
	 IRON DRY (LYGINIMO SAUSUMAS) ⁽²⁾	8,0	0,90	130
	 SYNTHETICS (SINTETINIAI AUDINIAI)	4,0	0,60	90
DV7*TA2****	 COTTON (MEDVILNĖ)	7,0	1,25	180
	 ⁽²⁾	3,5	0,73	120
	 IRON DRY (LYGINIMO SAUSUMAS) ⁽²⁾	7,0	0,85	120
	 SYNTHETICS (SINTETINIAI AUDINIAI)	3,5	0,50	82

⁽¹⁾ : Sausų skalbinių svoris

⁽²⁾ : EN 61121:2013 bandymų programa

Žvaigždute pažymėti duomenys buvo nustatyti pagal EN 61121:2013

Duomenys apie sąnaudas gali skirtis nuo čia nurodytų vardinių verčių, atsižvelgiant į skalbinių kiekį, audinių tipą, likutinę drėgmę išgręžus, elektros įtampas svyravimus ir bet kokius kitus veiksnius.

Modelis	Programa	Skalbinių kiekis (kg) ⁽¹⁾	Energija (kWh)	Didžiausia trukmė (minutėmis)
DV9*TA0****	COTTON (MEDVILNĖ)  ⁽²⁾	9,0	2,15	210
		4,5	1,12	145
	IRON DRY (LYGINIMO SAUSUMAS) ⁽²⁾ 	9,0	1,05	130
	SYNTHETICS (SINETINIAI AUDINIAI) 	4,5	0,78	90
DV8*TA0****	COTTON (MEDVILNĖ)  ⁽²⁾	8,0	1,85	190
		4,0	1,10	135
	IRON DRY (LYGINIMO SAUSUMAS) ⁽²⁾ 	8,0	0,95	120
	SYNTHETICS (SINETINIAI AUDINIAI) 	4,0	0,70	85
DV7*TA0****	COTTON (MEDVILNĖ)  ⁽²⁾	7,0	1,65	170
		3,5	1,00	125
	IRON DRY (LYGINIMO SAUSUMAS) ⁽²⁾ 	7,0	0,90	110
	SYNTHETICS (SINETINIAI AUDINIAI) 	3,5	0,62	80

⁽¹⁾ : Sausų skalbinių svoris

⁽²⁾ : EN 61121:2013 bandymų programa

Žvaigždute pažymėti duomenys buvo nustatyti pagal EN 61121:2013

Duomenys apie sąnaudas gali skirtis nuo čia nurodytų vardinių verčių, atsižvelgiant į skalbinių kiekį, audinių tipą, likutinę drėgmę išgręžus, elektros įtampos svyravimus ir bet kokius kitus veiksnius.

Priedas



Specifikacijų lapas

Pagal galiojančias energijos ženkinimo taisykles.

PASTABA



„*“ simbolis (žvaigždutė (-ės)) nurodo modelio variantą – jos (jų) reikšmė gali būti nuo 0 iki 9 arba nuo A iki Z.

„Samsung“				
Modelio pavadinimas		DV9*TA2****	DV8*TA2****	DV7*TA2****
Talpa	kg	9,0	8,0	7,0
Tipas		Kondensacinė	Kondensacinė	Kondensacinė
Energijos vartojimo efektyvumas				
Nuo A+++ (didžiausias efektyvumas) iki D (mažiausias efektyvumas)		A+++	A+++	A+++
Energijos sąnaudos				
Metinis energijos suvartojimas (AE_C) (energijos suvartojimas yra nustatomas pagal 160 standartinės medvilnės programos visa ir daline apkrova džiovinimo ciklą ir pagal suvartojimą mažos galios režimu. Faktinės energijos sąnaudos vienam ciklui priklausys nuo to, kaip įrenginys bus naudojamas.)	kWh / metus	194,0	176,0	158,0
Automatinė skalbinių džiovyklė		Taip	Taip	Taip
Energijos suvartojimas („E_dry“) per standartinę medvilnės programą visa apkrova	kWh	1,54	1,41	1,25
Energijos suvartojimas („E_dry.1/2“) per standartinę medvilnės programą daline apkrova	kWh	0,89	0,80	0,73
Išjungus ir įjungus				
Energijos suvartojimas išjungus (P_o) visa apkrova	W	0,50	0,50	0,50
Energijos suvartojimas įjungus (P_l) visa apkrova	W	5,00	5,00	5,00
Ijungtos džiovyklės režimo trukmė	min.	10	10	10

<p>Programa, su kuria susijusi informacija etiketėje ir lape („standartinė medvilnės programa“ naudojama su visa ir daline apkrova yra standartinė džiovinimo programa, apie kurią nurodoma informacija etiketėje ir atmintinėje. Ši programa tinka įprastai sušlapusių medvilninių skalbinių džiovinimui ir yra efektyviausia medvilnei skirta programa pagal energijos suvartojimą. Duomenys apie sąnaudas gali skirtis nuo čia nurodytų vardinių verčių, atsižvelgiant į skalbinių kiekį, audinių tipą, likutinę drėgmę išgrėžus, elektros įtampos svyravimus ir bet kokius kitus veiksnius.</p>		 COTTON (MEDVILNĖ)  +  Sausumo lygis 2 + (Apsauga nuo susiglamžymo išj.)		
Standartinės programos trukmė				
Standartinio laiko programa, medvilnės programa visa arba daline apkrova	min.	174	160	146
Programos laikas („T_dry“) per standartinę medvilnės programą visa apkrova	min.	220	200	180
Programos laikas („T_dry.1/2“) per standartinę medvilnės programą daline apkrova	min.	140	130	120
Kondensacijos efektyvumo klasė				
Nuo A (didžiausias efektyvumas) iki G (mažiausias efektyvumas)		B	B	B
Vidutinis kondensacijos efektyvumas visa apkrova	%	87	87	87
Vidutinis kondensacijos efektyvumas daline apkrova	%	87	87	87
Svertinis kondensacijos efektyvumas	%	87	87	87
Skleidžiamas triukšmas				
Džiovinimas visa apkrova	dB (A) 1 pW atžvilgiu	65	65	65

Priedas

„Samsung“				
Modelio pavadinimas		DV9*TA0****	DV8*TA0****	DV7*TA0****
Talpa	kg	9,0	8,0	7,0
Tipas		Kondensacinė	Kondensacinė	Kondensacinė
Energijos vartojimo efektyvumas				
Nuo A+++ (didžiausias efektyvumas) iki D (mažiausias efektyvumas)		A++	A++	A++
Energijos sąnaudos				
Metinis energijos suvartojimas (AE_C) (energijos suvartojimas yra nustatomas pagal 160 standartinės medvilnės programos visa ir daline apkrova džiovavimo ciklą ir pagal suvartojimą mažos galios režimu. Faktinės energijos sąnaudos vienam ciklui priklausys nuo to, kaip įrenginys bus naudojamas.)	kWh / metus	258,0	235,0	211,0
Automatinė skalbinių džiovyklė		Taip	Taip	Taip
Energijos suvartojimas („E_dry“) per standartinę medvilnės programą visa apkrova	kWh	2,15	1,85	1,65
Energijos suvartojimas („E_dry.1/2“) per standartinę medvilnės programą daline apkrova	kWh	1,12	1,10	1,00
Išjungus ir įjungus				
Energijos suvartojimas išjungus (P_o) visa apkrova	W	0,50	0,50	0,50
Energijos suvartojimas įjungus (P_l) visa apkrova	W	5,00	5,00	5,00
Ijungtos džiovyklės režimo trukmė	min.	10	10	10

<p>Programa, su kuria susijusi informacija etiketėje ir lape („standartinė medvilnės programa“ naudojama su visa ir daline apkrova yra standartinė džiovinimo programa, apie kurią nurodoma informacija etiketėje ir atmintinėje. Ši programa tinka įprastai sušlapusių medvilninių skalbinių džiovinimui ir yra efektyviausia medvilnei skirta programa pagal energijos suvartojimą. Duomenys apie sąnaudas gali skirtis nuo čia nurodytų vardinių verčių, atsižvelgiant į skalbinių kiekį, audinių tipą, likutinę drėgmę išgėžus, elektros įtampos svyravimus ir bet kokius kitus veiksnius.</p>		 COTTON (MEDVILNĖ)  +  Sausumo lygis 2 + (Apsauga nuo susiglamžymo išj.)		
Standartinės programos trukmė				
Standartinio laiko programa, medvilnės programa visa arba daline apkrova	min.	173	159	144
Programos laikas („T_dry“) per standartinę medvilnės programą visa apkrova	min.	210	190	170
Programos laikas („T_dry.1/2“) per standartinę medvilnės programą daline apkrova	min.	145	135	125
Kondensacijos efektyvumo klasė				
Nuo A (didžiausias efektyvumas) iki G (mažiausias efektyvumas)		B	B	B
Vidutinis kondensacijos efektyvumas visa apkrova	%	86	86	86
Vidutinis kondensacijos efektyvumas daline apkrova	%	86	86	86
Svertinis kondensacijos efektyvumas	%	86	86	86
Skleidžiamas triukšmas				
Džiovinimas visa apkrova	dB (A) 1 pW atžvilgiu	65	65	65

AR TURITE KLAUSIMŲ ARBA PASTABŲ?

ŠALIS	SKAMBINKITE	ARBA APSILANKYKITE MŪSŲ TINKLALAPYJE
HUNGARY	0680SAMSUNG (0680-726-7864)	www.samsung.com/hu/support
CZECH	800 - SAMSUNG (800-726786)	www.samsung.com/cz/support
SLOVAKIA	0800 - SAMSUNG (0800-726 786)	www.samsung.com/sk/support
CROATIA	072 726 786	www.samsung.com/hr/support
BOSNIA	055 233 999	www.samsung.com/ba/support
North Macedonia	023 207 777	www.samsung.com/mk/support
MONTENEGRO	020 405 888	www.samsung.com/support
SLOVENIA	080 697 267 (brezplačna številka)	www.samsung.com/si/support
SERBIA	011 321 6899	www.samsung.com/rs/support
Kosovo	0800 10 10 1	www.samsung.com/support
ALBANIA	045 620 202	www.samsung.com/al/support
BULGARIA	*3000 Цена на един градски разговор 0800 111 31 Безплатен за всички оператори	www.samsung.com/bg/support
ROMANIA	*8000 (apel in retea) 08008-726-78-64 (08008-SAMSUNG) Apel GRATUIT Atenție: Dacă efectuați apelul din rețeaua Digi (RCS/RDS), vă rugăm să ne contactați formând numărul Telverde fără ultimele două cifre, astfel: 0800872678.	www.samsung.com/ro/support
LITHUANIA	8-800-77777	www.samsung.com/lt/support
LATVIA	8000-7267	www.samsung.com/lv/support
ESTONIA	800-7267	www.samsung.com/ee/support



DC68-04209L-00

Veļas žāvētājs ar siltumsūkni

Lietotāja rokasgrāmata

DV9*TA2****/DV8*TA2****/DV7*TA2****

DV9*TA0****/DV8*TA0****/DV7*TA0****



SAMSUNG

Saturs

Drošības informācija	4
Kas jums jāzina par drošības instrukcijām	4
Svarīgi drošības simboli	4
Svarīgi drošības norādījumi	5
Īpaši svarīgi ar uzstādīšanu saistīti brīdinājumi	9
Īpaši svarīgi ar izmantošanu saistīti brīdinājumi	11
Ar izmantošanu saistīti piesardzības mēri	13
Īpaši svarīgi ar tīrīšanu saistīti brīdinājumi	15
Ar WEEE marķējumu saistīti norādījumi	16
Uzstādīšana	17
Ierīces komplektācija	17
Uzstādīšanas prasības	20
Līmeņošana	22
Novadcaurule (ja nepieciešams)	24
Uzstādīšanas pārbaudes punkti	27
Pirms veļas žāvētāja izmantošanas	27
Durtiņu atvēruma virziena maiņa (tikai DV**TA***A*/DV**TA***T* modeļiem)	28
Darbības	32
Vadības panelis	32
Darba uzsākšana	39
Īpašās funkcijas	43



Apkope	44
Vadības panelis	44
Ārpuse	44
Tvertne	44
Veļas pūku filtrs	45
Ūdens tvertne	47
Siltummainis	48
Traucējummeklēšana	50
Kontrolpunkti	50
Informācijas kodi	52
Pielikums	53
Audumu kopšanas tabula	53
Vides aizsardzība	55
Specifikācijas	56
Patēriņa informācija	58
Specifikāciju lapa	60





Drošības informācija

Apsveicam jūs ar jaunā Samsung veļas žāvētāja iegādi. Šajā rokasgrāmatā ir sniegta svarīga informācija par šīs iekārtas uzstādīšanu, izmantošanu un tehnisko apkopi. Lūdzu, uzmanīgi izlasiet šo rokasgrāmatu, lai varētu pilnībā izmantot veļas žāvētāja funkcijas un sniegtās priekšrocības.

Kas jums jāzina par drošības instrukcijām

Šajā rokasgrāmatā norādītie brīdinājumi un svarīgākās drošības instrukcijas var neietvert visus iespējamus apstākļus un situācijas. Jūs pats esat atbildīgs par saprātīgu rīcību, piesardzību un rūpību veļas žāvētāja uzstādīšanas, tehniskās apkopes un izmantošanas laikā.

Vienmēr sazinieties ar ierīces ražotāju, ja radušās kādas problēmas vai apstākļi, kuri jums nav skaidri.

Svarīgi drošības simboli

Šo ikonu vai zīmju nozīme šajā lietotāja rokasgrāmatā:

BRĪDINĀJUMS

Riskantas vai nedrošas darbības, kas var izraisīt bīstamas traumas, nāvi un/vai īpašuma bojājumus.

UZMANĪBU

Riskantas vai nedrošas darbības, kas var izraisīt traumas un/vai īpašuma bojājumus.

PIEZĪME

Norāda, ka pastāv traumu vai materiālu bojājumu risks.

Izlasiet instrukcijas

Šo brīdinājuma zīmju mērķis ir pasargāt jūs un citus no traumām.

Lūdzu, rūpīgi ievērojiet tajās ietvertos norādījumus.

Pēc šīs rokasgrāmatas izlasīšanas noglabājiet to drošā vietā, lai izmantotu arī turpmāk.

Pirms iekārtas izmantošanas izlasiet visas instrukcijas.





Lietojot šo un citas iekārtas, kuru darbināšanai tiek izmantota elektrība un kurām ir kustīgas detaļas, pastāv potenciāla bīstamība. Lai iekārtas lietošana būtu droša, iepazīstieties ar tās lietošanas instrukcijām un tās darbības laikā ievērojiet piesardzību.

BRĪDINĀJUMS - Ugunsgrēka risks

- Veļas žāvētāja uzstādīšanu jāveic kvalificētam tehnikajam speciālistam.
- Uzstādiet veļas žāvētāju, ievērojot ražotāja sniegtās instrukcijas un vietējos drošības noteikumus.
- Lai mazinātu bīstamu traumu vai nāves risku, ievērojiet visas uzstādīšanas instrukcijas.

Svarīgi drošības norādījumi

BRĪDINĀJUMS

Lai mazinātu ugunsgrēka, elektrošoka vai traumu risku, iekārtas izmantošanas laikā ievērojiet šos un citus pamata drošības norādījumus:

1. Šo iekārtu nedrīkst izmantot personas (tajā skaitā bērni) ar fiziskiem, maņu vai garīgiem traucējumiem, ar pieredzes vai zināšanu trūkumu, ja vien persona, kas atbildīga par viņu drošību, nav sniegusi instrukcijas par iekārtas izmantošanu.





Drošības informācija

- 2. Izmantošanai Eiropā:** šo iekārtu var izmantot bērni no 8 gadu vecuma un personas ar fiziskiem, maņu vai garīgiem traucējumiem, vai ar pieredzes vai zināšanu trūkumu, ja vien šīs personas tiek atbilstoši uzraudzītas vai apmācītas izmantot šo iekārtu drošā veidā un apzinās iespējamos apdraudējumus. Bērniem nedrīkst atļaut rotaļāties ar iekārtu. Iekārtas tīrīšanu vai lietotāja veiktu apkopi nedrīkst veikt bērni bez uzraudzības.
- 3.** Bērni ir jāuzrauga, lai tie nerotaļātos ar iekārtu.
- 4.** Ja strāvas vads ir bojāts, lai novērstu iespējamās briesmas, tā nomaina jāveic ražotājam, tehniskās apkopes centra pārstāvim vai līdzvērtīgi kvalificētai personai.
- 5.** Jāizmanto jaunie, iekārtas komplektācijā iekļautie cauruļu komplekti, un nedrīkst izmantot vecus cauruļu komplektus.
- 6.** Atsevišķām iekārtām pie pamatnes ir ventilācijas atveres, kuras nedrīkst aizsprostot paklājs.
- 7. Izmantošanai Eiropā:** bērnus, kas jaunāki par 3 gadu vecumu, nedrīkst atstāt iekārtas tuvumā, ja vien tie netiek nepārtraukti pieskatīti.





-
8. **UZMANĪBU:** lai izvairītos no bīstamām situācijām, nejauši atiestatot termālo drošinātāju, šo iekārtu nedrīkst pieslēgt strāvai, izmantojot ārēju pārejas ierīci, piemēram, taimeru, vai pievienot elektrotīklam, kas tiek regulāri ieslēgts un izslēgts.
 9. Veļas žāvētāju nedrīkst izmantot, ja veļas mazgāšanai ir tikušas izmantotas industriālas ķīmiskas vielas.
 10. Veļas pūku uztvērējs jātīra regulāri, ja tāds ir uzstādīts.
 11. Veļas pūkām nedrīkst ļaut uzkrāties apkārt veļas žāvētāja tvertnei. (Nav attiecināms uz iekārtām, kuras ir paredzēts izmantot ar ārējo ventilāciju.)
 12. Lai novērstu gāzu ieplūšanu atpakaļ telpā no iekārtām, kurās tiek sadedzināts kurināmais, tajā skaitā atklāta liesma, jānodrošina atbilstoša ventilācija.
 13. Nežāvējiet veļas žāvētājā nemazgātu veļu.
 14. Priekšmeti, kas notraipīti ar tādām vielām, kā cepamā eļļa, acetons, spirts, benzīns, petroleja, traipu noņēmēji, terpentīns, vaski un vaska noņēmēji, ir jāmazgā karstā ūdenī ar palielinātu mazgāšanas līdzekļa daudzumu, pirms tos var žāvēt veļas žāvētājā.





Drošības informācija

15. Veļas žāvētājā nedrīkst žāvēt priekšmetus, kas izgatavoti no putu gumijas (lateksa putām), dušas cepurītes, ūdensizturīgus audumus, gumijotus audumus, kā arī drēbes un spilvenus, kas aprīkoti ar putu gumijas ieliktņiem.
16. Veļas mīkstinātājus un līdzīgus produktus jālieto atbilstoši uz veļas mīkstinātāja norādītajām instrukcijām.
17. Pēdējais veļas žāvēšanas cikls tiek veikts bez karsēšanas (dzesēšanas cikls), lai nodrošinātu, ka priekšmeti tiek atgriezti temperatūrā, kurā tie netiks bojāti.
18. Izņemiet no kabatām visus tajās esošos priekšmetus, piemēram, šķiltavas vai sērkokociņus.
19. **BRĪDINĀJUMS:** Nekad neapturiet veļas žāvētāju pirms žāvēšanas cikla beigām, ja vien visi žāvētājā ievietotie priekšmeti netiek ātri izņemti ārā un izklāti, tādējādi atdzesējot tos.
20. Izplūdes gaiss jāizvada pa ventilācijas šahtu, kura tiek izmantota, lai izvadītu dūmus no ierīcēm, kurās tiek dedzināta gāze vai cits kurināmais.



21. Iekārtu nedrīkst uzstādīt aiz slēdzamām durvīm, bīdāmām durvīm vai durvīm, kuru eņģes atrodas pretējā pusē kā žāvētāja lūkas eņģes, tādējādi traucējot pilnībā atvērt veļas žāvētāju.
22. **BRĪDINĀJUMS:** šo iekārtu nedrīkst pieslēgt strāvai, izmantojot ārēju pārejas ierīci, piemēram, taimeru, vai pievienot elektrotīklam, kas tiek regulāri ieslēgts un izslēgts.

Tikai modelim ar siltumsūkni: instrukcijās tiks iekļauta arī šāda informācija:

BRĪDINĀJUMS: ja iekārta ir novietota slēgtā telpā vai tā ir iebūvēta, nodrošiniet, lai ventilācijas atveres nebūtu nosprostotas.

BRĪDINĀJUMS: nesabojājiet dzesētājielas sistēmu.

Īpaši svarīgi ar uzstādīšanu saistīti brīdinājumi

BRĪDINĀJUMS

Šīs iekārtas uzstādīšanu jāveic kvalificētam tehniskajam speciālistam vai tehniskās apkopes centra pārstāvim.

- Šīs prasības neievērošana var izraisīt elektrošoku, ugunsgrēku, sprādzienu, izstrādājuma darbības traucējumus vai traumas.

Iespraudiet strāvas vadu sienas kontaktligzdā, un izmantojiet šo kontaktligzdu tikai ar šo iekārtu. Neizmantojiet pagarinātāju.

- Sienas kontaktligzdas koplietošana ar citām iekārtām, izmantojot sadalītāju vai pagarinātāju, var izraisīt elektrošoku vai ugunsgrēku.



Drošības informācija

- Pārliecinieties, ka sienas kontaktligzdas spriegums, frekvence un strāvas specifiskācija atbilst izstrādājuma specifiskācijām. Šo prasību neievērošana var izraisīt elektrošoku vai ugunsgrēku. Cieši iespraudiet strāvas kontaktdakšu sienas kontaktligzdā.

Regulāri ar sausu drāniņu notīriet no strāvas kontaktdakšas termināļiem un kontaktpunktiem visus svešķermeņus, piemēram, putekļus vai ūdeni.

- Atvienojiet strāvas kontaktdakšu un notīriet to ar sausu drāniņu.
- Šo prasību neievērošana var izraisīt elektrošoku vai ugunsgrēku.

Uzglabājiet visus iepakojuma materiālus drošā, bērniem neaizsniedzamā vietā, jo iepakojuma materiāli var būt bīstami bērniem.

- Ja bērns pārmauc maisu pār galvu, tas var nosmakt.

Šai iekārtai ir jābūt pareizi iezemētai.

Neiezemējiet iekārtu pie gāzes pievades caurules, plastmasas ūdens caurules vai tālruņa līnijas.

- Tas var izraisīt elektrošoku, ugunsgrēku, sprādzienu vai izstrādājuma darbības traucējumus.
- Nekad nespraudiet strāvas vadu sienas kontaktligzdā, kas nav pareizi iezemēta, un pārliecinieties, ka tā atbilst vietējiem un starptautiskajiem noteikumiem.

Neuzstādiet vai neuzglabājiet izstrādājumu vietā, kur tas var tikt pakļauts āra vides elementu iedarbībai.

Neizmantojiet bojātu strāvas kontaktdakšu, strāvas vadu vai vaļīgu sienas kontaktligzdu.

- Tas var izraisīt elektrošoku vai ugunsgrēku.

Ja kontaktdakša (strāvas padeves vads) ir bojāta(-s), tā(-s) nomaiņa jāveic ražotājam, remontdarbu pārstāvim vai līdzvērtīgam kvalificētam tehniskajam speciālistam, lai novērstu iespējamās briesmas.

Iekārta jānovieto tā, lai pēc tās uzstādīšanas būtu iespējams piekļūt strāvas kontaktdakšai.

Pārmērīgi nevelciet vai nelociet strāvas vadu.

Nesavijiet vai nesieniet strāvas vadu mezglā.



Nekariniet strāvas vadu uz metāla priekšmetiem un nenovietojiet uz tā smagus priekšmetus – tā vietā ievietojiet strāvas vadu starp priekšmetiem vai iebīdiet to aiz iekārtas tam paredzētajā vietā.

- Tas var izraisīt elektrošoku vai ugunsgrēku.

Nevelciet aiz strāvas vada strāvas kontaktdakšas atvienošanas laikā.

- Atvienojiet to, turot aiz strāvas kontaktdakšas.
- Šo prasību neievērošana var izraisīt elektrošoku vai ugunsgrēku.

Šai iekārtai ir jābūt pareizi iezemētai. Nekad nepievienojiet strāvas vadu sienas kontaktligzdai, kas nav atbilstoši iezemēta un kuras specifikācijas neatbilst vietējiem un starptautiskajiem noteikumiem. Iekārtas pareizai iezemēšanai skatiet uzstādīšanas instrukcijas.

Uzstādiet iekārtu uz cietas, līdzenas grīdas.

- Šīs prasības neievērošana var izraisīt pārmērīgu vibrāciju, troksni vai izstrādājuma darbības traucējumus.

Tā kā matu lakas sastāvā esošās sastāvdaļas var negatīvi ietekmēt siltummaiņa hidrofīlās īpašības, kā rezultātā dzesēšanas sistēmas darbības laikā iekārtas korpusa ārējā daļa var norasot, neuzstādiet iekārtu skaistumkopšanas salonā.

Šī iekārta ir jānovieto strāvas kontaktlīgzs, ūdens padeves krānu un novadcauruļu tuvumā.

Īpaši svarīgi ar izmantošanu saistīti brīdinājumi

BRĪDINĀJUMS

Neļaujiet bērniem vai mājdzīvniekiem sēdēt vai rāpties iekšā izstrādājumā. Tāpat brīdī, kad esat nolēmis atbrīvoties no izstrādājuma, izjauciet durtiņu bloķētāju (sviru).

- Šīs prasības neievērošanas rezultātā bērni var nokrist un gūt savainojumus.
- Ja bērni sevi nejauši iesprosto izstrādājuma iekšienē, pastāv nosmakšanas risks.

Nemēģiniet iekļūt izstrādājuma iekšienē tvertnes griešanās laikā.

Nesēdīet uz izstrādājuma un neatspiedieties ar muguru pret tā durtiņām.

- Tas var izraisīt izstrādājuma apgāšanos un radīt savainojumus.



Drošības informācija

Žāvējiet veļu tikai tad, kad tā pirms tam ir izgājusi veļas mazgājamās mašīnas centrifūgas ciklu.

Nežāvējiet veļas žāvētājā nemazgātu veļu.

Nedzeriet kondensēto ūdeni.

Nekad neapturiet veļas žāvētāju pirms žāvēšanas cikla beigām, ja vien visi žāvētājā ievietotie priekšmeti netiek ātri izņemti ārā un izklāti, tādējādi atdzesējot tos.

Nežāvējiet veļu, kas notraipīta ar viegli uzliesmojošām vielām, piemēram, benzīnu, petroleju, benzolu, krāsu šķīdinātāju, spirtu u.c.

- Tas var izraisīt elektrošoku, ugunsgrēku vai sprādzienu.

Neļaujiet mājdzīvniekiem grauzt vai rotaļāties ar veļas žāvētāju.

- Tas var izraisīt elektrošoku vai traumas.

Atbrīvojoties no izstrādājuma, pirms tā izmešanas atkritumos atvienojiet no veļas žāvētāja tā durtiņas un strāvas vadu.

- Šīs prasības neievērošana var izraisīt strāvas vada bojājumus vai traumas.

Nepieskarieties strāvas kontaktdakšai ar mitrām rokām.

- Tas var izraisīt elektrošoku.

Ja radusies gāzes (pilsētas gāzes pieslēguma, propāna gāzes, dabasgāzes) noplūde, nepieskarieties iekārtai vai tās strāvas vadam un nekavējoties izvēdiniet telpu.

- Vēdināšanas laikā neizmantojiet ventilatoru.
- Dzirkstele var izraisīt sprādzienu vai ugunsgrēku.

Neveiciet iekārtas vai jebkuru tās daļu remontu, nomainītu vai tehnisko apkopi, ja vien lietotājiem paredzētajās remontdarbu instrukcijās nav specifiski noteikts, ka to ir atļauts darīt. Tāpat, lai veiktu šīs darbības, jums ir jābūt pietiekamām zināšanām par iekārtas tehnisko apkopi.

Nemēģiniet pats remontēt, izjaukt vai pārveidot iekārtu.

- Neizmantojiet tādus drošinātājus (piemēram, vara, tērauda stiepli u.c.), kas nav standarta drošinātāja.
- Ja nepieciešams veikt iekārtas remontu vai atkārtotu uzstādīšanu, sazinieties ar tuvāko tehniskās apkopes centru.
- Šīs prasības neievērošana var izraisīt elektrošoku, ugunsgrēku, izstrādājuma darbības traucējumus vai traumas.



Jūsu iegādāto izstrādājumu paredzēts izmantot tikai māsaimniecības vajadzībām. Izstrādājuma izmantošana komerciālām vajadzībām tiek uzskatīta par nepareizu lietošanu. Šajā gadījumā uz izstrādājumu netiks attiecināta Samsung standarta garantija, un Samsung neuzņemsies nekādu atbildību par darbības traucējumiem vai bojājumiem, kas radušies neatbilstošas lietošanas rezultātā.

Ja izstrādājums rada dīvainu troksni, no tā nāk deguma smaka vai dūmi, nekavējoties atvienojiet strāvas padevi un sazinieties ar tehniskās apkopes centru.

- Pretējā gadījumā tas var izraisīt elektrošoku vai ugunsgrēku.

Neļaujiet bērniem (vai mājdzīvniekiem) spēlēties izstrādājuma iekšpusē vai uz tā. No izstrādājuma iekšpuses ir grūti atvērt durtiņas un, ja bērni tajā tiek ielēgti, viņi var gūt nopietnus ievainojumus.

Ar izmantošanu saistīti piesardzības mēri

UZMANĪBU

Nekāpiet uz iekārtas, kā arī nenovietojiet uz tās priekšmetus (piemēram, veļu, aizdedzinātas sveces, aizdedzinātas cigaretes, traukus, ķīmiskas vielas, metāla priekšmetus, u.c.).

- Tas var izraisīt elektrošoku, ugunsgrēku, izstrādājuma darbības traucējumus vai traumas.

Nepieskarieties stikla durtiņām vai tvertnes iekšpusei žāvēšanas laikā vai uzreiz pēc tās, jo tās ir karstas.

- Tas var izraisīt apdegumus.

Mazgāšanas un žāvēšanas laikā durvju stikls sakarst. Tāpēc nepieskarieties durvju stiklam.

Neļaujiet bērniem rotaļāties veļasmašīnas tuvumā un gādājiet, lai viņi nepieskartos durvju stiklam.

- Tas var izraisīt apdegumus.

Nespiediet pogas, izmantojot asus priekšmetus, piemēram, adatas, nažus, nagus u.c.

- Tas var izraisīt elektrošoku vai traumas.



Drošības informācija

Nežāvējiet apģērbu, kas satur putu gumiju (lateksu) vai līdzīgus gumijotus audumus.

- Ja putu gumija tiek uzkaršēta, tā var aizdegties.

Nežāvējiet veļu, kas notraipīta ar augu eļļu vai cepamēļļu, jo veļas mazgāšanas laikā nav iespējams izmazgāt pilnīgi visu eļļu. Tāpat papildus izmantojiet dzesēšanas ciklu, lai žāvēšanas cikla beigās veļa nav uzkaršusi.

- Karstums, kas radies eļļai oksidējoties, var izraisīt ugunsgrēku.

Pārlicinieties, ka visu žāvējamo apģērbu kabatas ir iztukšotas.

- Cieti un asi priekšmeti, piemēram, monētas, drošības adatas, naglas, skrūves vai akmeņi, var radīt nopietnus iekārtas bojājumus.

Nežāvējiet veļas žāvētājā apģērbu, kam ir lielas sprādzes, pogas vai citi smagi metāla priekšmeti (rāvējslēdzēji, āķi, cilpiņas, pogu aizsargi).

Ja nepieciešams, žāvējot nelielus vai smalkus apģērba gabalus, kas žāvēšanas cikla laikā var izjukt vai saplīst, piemēram, auduma jostas, priekšautu saites, krūšturus ar metāla stieplēm, izmantojiet mazgāšanas tīklu.

Salvetes veļas žāvētājam ir savietojamas ar šo modeli, un tās ir ieteicamas labākai žāvēšanas veikspējai.

Salvetes veļas žāvētājam ir arī noderīgas, lai mazinātu statisko elektrību žāvēšanas cikla laikā. Statiskā elektrība var sabojāt apģērba gabalus un potenciāli arī ierīci.

Neizmantojiet žāvētāju bīstamu pulverveida vielu, piemēram, ogļu putekļu, kviešu miltu u.c., tuvumā.

- Tas var izraisīt elektrošoku, ugunsgrēku vai sprādzienu.

Nenovietojiet izstrādājuma tuvumā viegli uzliesmojošus materiālus.

- Tas var izraisīt toksisku gāžu noplūdi no izstrādājuma, kā arī radīt tā detaļu bojājumus, elektrošoku, ugunsgrēku vai sprādzienu.
- Iekārtu nedrīkst novietot aiz slēdzamām durvīm u.c.

Nepieskarieties iekārtas aizmugurējai daļai žāvēšanas laikā vai uzreiz pēc žāvēšanas cikla beigām.

- Iekārta ir ļoti karsta un var izraisīt apdegumus.





Iekārta satur fluorētas siltumnīcas efektu izraisošas gāzes.

Hermētiski noslēgts aprīkojums.

Nepieļaujiet gāžu noplūdi atmosfērā.

Dzesētājviela (tips): R-134a (GWP = 1430)

Dzesētājviela (uzpilde)

- DV**TA2**** : 0,43kg, 0,615tCO₂e
- DV**TA0**** : 0,37 kg, 0,529 tCO₂e

Īpaši svarīgi ar tīrīšanu saistīti brīdinājumi

BRĪDINĀJUMS

Netīriet iekārtu, izsmidzinot ūdeni tieši uz tās virsmas.

Neizmantojiet benzolu, šķīdinātāju vai spirtu, lai tīrītu iekārtu.

- Tas var izraisīt krāsas maiņu, deformāciju, bojājumus, elektrošoku vai ugunsgrēku.

Pirms tīrīšanas vai apkopes darbu veikšanas atvienojiet iekārtu no sienas kontaktligzdas.

- Šo prasību neievērošana var izraisīt elektrošoku vai ugunsgrēku.

Iztīriet filtra nodalījumu pirms un pēc veļas žāvētāja lietošanas.

Regulāri veiciet izstrādājuma iekšpusē tīrīšanu, pirms tam griežoties pie autorizēta apkopes centra darbinieka.

Tīriet siltummaini ar mīkstu birstīti vai putekļu sūcēju reizi mēnesī. Nepieskarieties siltummainim ar rokām. Pretējā gadījumā varat sevi savainot.

Veļas žāvētāja iekšpusi periodiski jātīra, pirms tam griežoties pie autorizēta apkopes centra darbinieka.



Drošības informācija

Ar WEEE marķējumu saistīti norādījumi

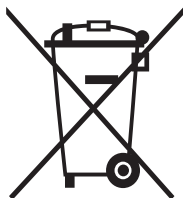

Izstrādājuma pareiza likvidēšana (Attiecas uz nolietotām elektriskām un elektroniskām ierīcēm)

(Piemērojams valstīs ar atsevišķām savākšanas sistēmām)

Šis uz izstrādājuma un tā piederumiem vai pievienotajā dokumentācijā izvietotais marķējums norāda, ka izstrādājumu un tā elektroniskos piederumus (piem., uzlādes ierīci, austiņas, USB kabeli) pēc ekspluatācijas laika beigām nedrīkst likvidēt kopā ar citiem sadzīves atkritumiem. Lai nepieļautu atkritumu nekontrolētas likvidēšanas radītu varbūtēju kaitējumu videi un cilvēku veselībai, lūdzam minētās ierīces nošķirt no citiem atkritumiem un disciplinēti nodot pienācīgai pārstrādei, tā sekmējot materiālo resursu atkārtotu izmantošanu.

Lai uzzinātu, kur un kā minētās ierīces iespējams nodot ekoloģiski drošai pārstrādei, mājsaimniecībām jāsaazinās ar izstrādājuma pārdevēju vai savu pašvaldību.

Iestādēm un uzņēmumiem jāsaazinās ar izstrādājuma piegādātāju un jāiepazīstas ar pirkuma līguma nosacījumiem. Izstrādājumu un tā elektroniskos piederumus nedrīkst nodot likvidēšanai kopā ar citiem iestāžu un uzņēmumu atkritumiem.

Lai uzzinātu vairāk par Samsung iniciatīvām vides jomā un izstrādājumu atbilstību reglamentējošo noteikumu prasībām, piem. REACH, EEIA vai noteikumiem par baterijām, apmeklējiet mūsu lapu, kas veltīta ilgtspējai, vietnē www.samsung.com

Uzstādīšana

Ierīces komplektācija

Uzmanīgi noņemiet iepakojumu no veļas žāvētāja. Uzglabājiet visus iepakojuma materiālus bērniem neaizsniedzamā vietā. Zemāk norādītās detaļas un to atrašanās vieta var atšķirties no jūsu veļas žāvētāja. Pirms uzstādīšanas pārlicinieties, vai veļas žāvētāja komplektācijā ir iekļautas visas norādītās detaļas. Ja veļas žāvētājs un/vai tā detaļas ir bojātas vai trūkst, sazinieties ar tuvāko Samsung klientu apkalpošanas centru.

Veļas žāvētāja uzbūve

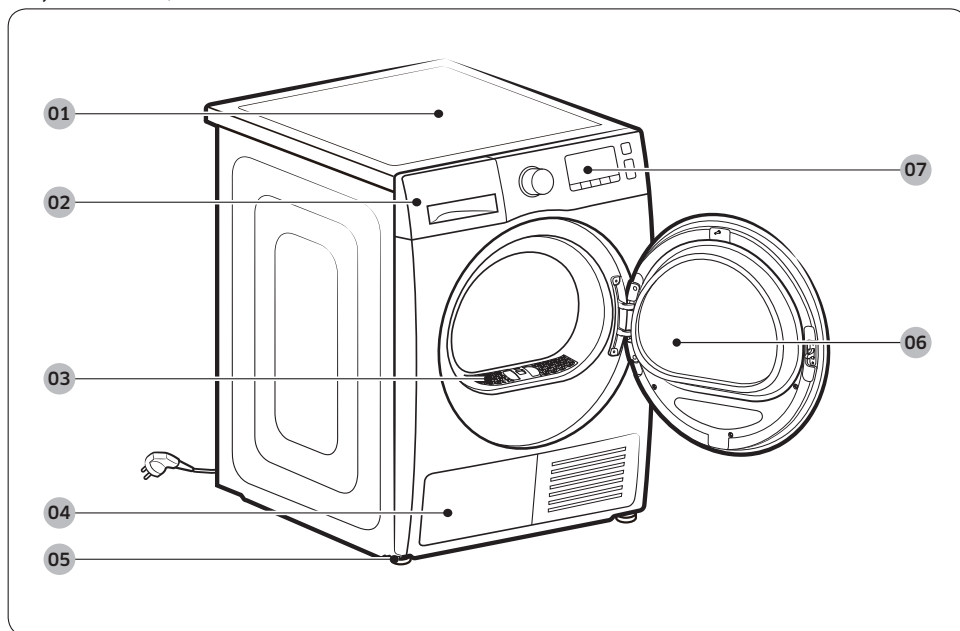

01 Augšējais pārsegs

02 Ūdens tvertne

03 Veļas pūku filtrs

04 Siltummainis

05 Līmeņošanas balsts

06 Durtiņas

07 Vadības panelis

Uzstādīšana

Papildpiederumi (iekļauti komplektācijā)

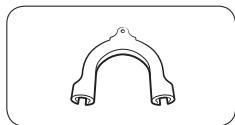

Elastīgās caurules
ieliktnis

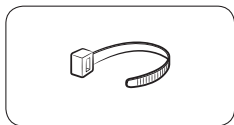

Savilcējs

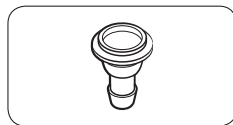

Caurules savienotājs

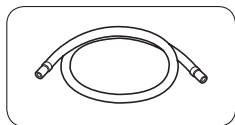

Garā novadcaurule (2m)

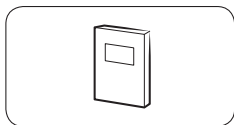

Lietotāja rokasgrāmata

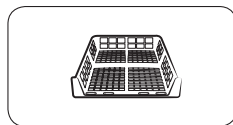

Žāvēšanas restītes (tikai
atbilstošiem modeļiem)

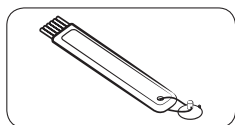

Tīrīšanas birstīte

Papildpiederumi (nav iekļauti komplektācijā)

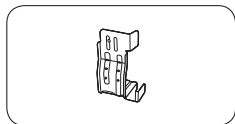

Vertikālās montāžas
kronšteina komplekts
(SK-DH, SK-DA, SKK-DF)

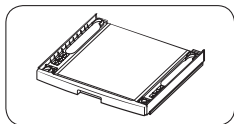

Vertikālās montāžas
komplekts
(SKK-DD, SKK-DDX)



PIEZĪME

- Vertikālās montāžas komplekts ļauj uzstādīt veļas žāvētāju virs veļas mazgājamās mašīnas. Lūdzu, ņemiet vērā, ka vertikālās montāžas kronštieņu var izmantot tikai ar Samsung ražotajām veļas mazgājamajām mašīnām un veļas žāvētājiem. Lai iegādātos vertikālās montāžas kronšteina komplektu (SK-DH, SK-DA, SKK-DF) vai vertikālās montāžas komplektu (SKK-DD, SKK-DDX), sazinieties ar Samsung apkalpošanas centru vai vietējo ierīču mazumtirgotāju. Vertikālās montāžas komplekts dažādiem veļas mazgājamās mašīnas modeļiem ir atšķirīgs.
- Lai iepazītos ar veļas žāvētāja vertikālās montāžas instrukcijām, skatiet montāžas komplekta komplektācijā iekļauto uzstādīšanas rokasgrāmatu.
- Lai uzzinātu informāciju par montāžas komplekta pieejamību atkarībā no modeļa, skatiet montāžas komplekta komplektācijā iekļauto uzstādīšanas rokasgrāmatu.



Uzstādīšana

Uzstādīšanas prasības

PIEZĪME

Veļas žāvētāja uzstādīšanu jāveic kvalificētam uzstādīšanas speciālistam. Ja tehniskās apkopes centra palīdzība ir nepieciešama nepareizas vai nekvalitatīvas uzstādīšanas dēļ, radušās problēmas tiks uzskatītas par īpašnieka atbildību un tā rezultātā garantija var zaudēt spēku. Noglabājiet šīs instrukcijas pieejamā vietā, lai varētu tās izmantot arī turpmāk.

BRĪDINĀJUMS

- Nespraudiet strāvas kontaktdakšu sienas kontaktlīzdā, pirms nav pabeigta veļas žāvētāja uzstādīšana.
- Lai pārvietotu veļas žāvētāju, lūdziet palīdzību vēl divām vai vairāk personām.
- Neļaujiet bērniem vai mājdzīvniekiem spēlēties veļas žāvētāja iekšpusē, uz tā vai tā tuvumā. Vienmēr nodrošiniet pietiekamu uzraudzību.
- Uzglabājiet visus iepakojuma materiālus bērniem neaizsniedzamā vietā.
- Nemēģiniet veikt bojāta strāvas vada vai strāvas kontaktdakšas nomaiņu saviem spēkiem. Uzticiet bojātā strāvas vada vai strāvas kontaktdakšas nomaiņu Samsung vai kvalificētam apkopes speciālistam.
- Nemēģiniet saviem spēkiem remontēt, izjaukt vai pārveidot veļas žāvētāju. Lai veiktu jebkādus ierīces remontdarbus, sazinieties ar tuvāko Samsung tehniskās apkopes centru.
- Vienmēr atvienojiet durtiņas/pārsegus no visām atkritumos izmestajām iekārtām, lai izvairītos no bērnu nosmakšanas riska.
- Ja veļas žāvētājs rada divainu troksni vai no tā nāk deguma smaka vai dūmi, nekavējoties atvienojiet strāvas kontaktdakšu un sazinieties ar tuvāko Samsung tehniskās apkopes centru.
- Neatvienojiet veļas žāvētāju tā darbības laikā.
- Nenovietojiet veļas žāvētāja tuvumā viegli uzliesmojošus priekšmetus.



Uzstādīšanas vietas prasības

Izvēlieties līdzenu, stabilu virsmu, kas spēs izturēt ierīces vibrācijas. Izvēlieties vietu, kas atrodas ērti sasniedzamas, iezemētas 3-kontaktu kontaktligzdas tuvumā.

BRĪDINĀJUMS

- Uzstādiet veļas žāvētāju tikai iekštelpās.
- Neuzstādiet veļas žāvētāju vietās, kur tas var nonākt laikapstākļu ietekmē.
- Neuzstādiet veļas žāvētāju vietās, kur apkārtējās vides temperatūra var pazemināties zem 5 °C vai paaugstināties virs 35 °C.
- Neuzstādiet veļas žāvētāju vietās, kur var notikt gāzes noplūde.
- Nenobloķējiet dzesēšanas restīšu gaisa padevi, kas atrodas veļas žāvētāja priekšējā daļā.

Uzstādīšana nišā vai palīgtelpā

Lai uzstādītu veļas žāvētāju nišā vai palīgtelpā, tas jāuzstāda vietās, kur iespējams šāds minimālais attālums:

Uz sāniem	Uz augšu	Uz priekšu	Uz aizmuguri
25 mm	25 mm	490 mm	51 mm

Uzstādot veļas žāvētāju kopā ar veļas mazgājamo mašīnu, telpas priekšpusē ir jābūt vismaz 490 mm lielai nenošlēgtai gaisa atverei.

Elektrosistēmas un iezemējuma prasības

- Veļas žāvētāja izmantošanai nepieciešama maiņstrāvas 220-240 V 50 Hz elektrības padeve.
- Veļas žāvētājam ir jābūt pareizi iezemētam. Ja rodas veļas žāvētāja bojājumi vai tas salūst, zemējums samazina elektrošoka risku, nodrošinot mazākas pretestības strāvas kanālu. Veļas žāvētāja komplektācijā ir iekļauts strāvas vads ar 3-kontaktu zemēšanas kontaktdakšu. Kontaktdakšu drīkst pievienot tikai tādai kontaktligzdai, kura ir pareizi uzstādīta un iezemēta atbilstoši vietējiem noteikumiem un rīkojumiem.





Uzstādīšana

- Jau jums ir kādi jautājumi par elektrosistēmas un iezemējuma prasībām, lūdzu, sazinieties ar Samsung vai kvalificētu elektriķi.

BRĪDINĀJUMS

- Pievienojiet iezemētai 3-kontaktu kontaktligzdai.
- Neizmantojiet bojātu strāvas kontaktdakšu, vadu vai bojātu vai vaļīgu sienas kontaktligzdu.
- Neizmantojiet adapteri vai pagarinātāju.
- Nepareizi pievienojot aprīkojuma-iezemējuma vadu, var izraisīt elektrošoku. Ja neesiet drošs, vai veļas žāvētājs ir pareizi iezemēts, palūdziet kvalificētam elektriķim to pārbaudīt.
- Nekādā veidā nepārveidojiet strāvas kontaktdakšu, strāvas vadu vai strāvas kontaktligzdu.
- Nesavienojiet zemējuma vadu ar plastmasas santehnikas caurulēm, gāzes caurulēm vai karstā ūdens caurulēm.

Līmeņošana

Pirms veļas žāvētāja uzstādīšanas pārlicinieties, ka esat izlasījis visas **20** lpp. atrodamajā sadaļā „**Uzstādīšanas prasības**” sniegtās norādes. Lūdzu, ņemiet vērā, ka šādas instrukcijas attiecas uz uzstādīšanu bez novadcaurules. Lai uzzinātu instrukcijas uzstādīšanai ar novadcauruli, skatiet nākamo sadaļu ar nosaukumu „**Novadcaurule (ja nepieciešams)**”. Ērtākai izmantošanai apsveriet iespēju uzstādīt veļas žāvētāju blakus veļas mazgājamajai mašīnai.



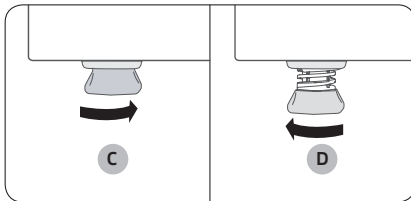
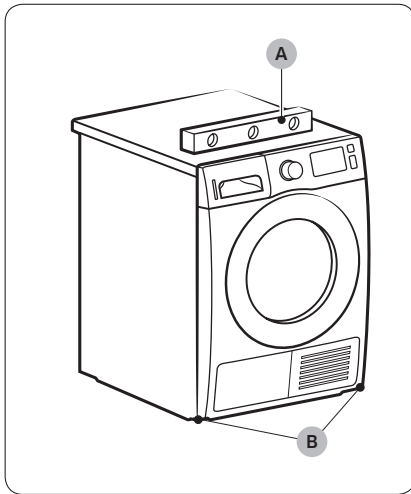

1. Uzmanīgi novietojiet veļas žāvētāju vēlamajā pozīcijā.
2. Izmantojiet līmeņrādi (A), lai pārbaudītu veļas žāvētāja līmeni virzienā no viena sāna uz otru un no priekšpuses uz aizmuguri.
3. Ja veļas žāvētājs nav vienādā līmenī, noregulējiet līmeņošanas balstu (B). Pagriežot balstu pretēji pulksteņrādītāju kustības virzienam, tas tiek ieskrūvēts uz iekšu. Pagriežot balstu pulksteņrādītāju kustības virzienā, tas tiek izskrūvēts uz āru.
4. Kad veļas žāvētājs ir nolīmeņots, pārlicinieties, ka tas stabili stāv uz grīdas virsmas.
5. Pievienojiet veļas žāvētāju elektrībai.

PIEZĪME

- Žāvētāju var nolīmeņot, izmantojot žāvētāja priekšējās un/vai aizmugurējās kājas.
- Lai uzstādītu veļas žāvētāju vienā līmenī ar veļas mazgājamo mašīnu, pilnībā ieskrūvējiet (C) līmeņošanas balstus, pagriežot tos pretēji pulksteņrādītāju kustības virzienam, un tad pielāgojiet to garumu (D), griežot tos pulksteņrādītāju kustības virzienā.
- Izskrūvējiet līmeņošanas balstus uz āru tikai tik daudz, cik nepieciešams. Izskrūvējot līmeņošanas balstus pārlicēki daudz uz āru, veļas žāvētājs var sākt vibrēt.

Uzstādīšana

Novadcaurule (ja nepieciešams)

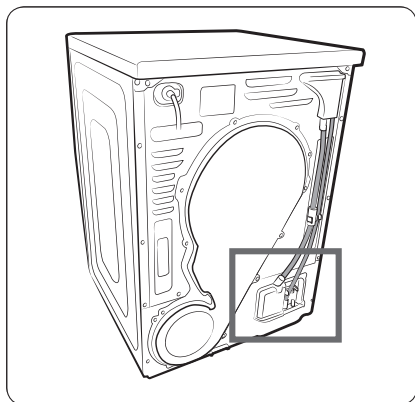

Šis veļas žāvētājs ir aprīkots ar iebūvētu ūdens tvertni. Tomēr, ja jūs nevēlaties izmantot ūdens tvertni, varat uzstādīt novadcauruli. Komplektācijā iekļauto papildu cauruli (garo novadcauruli) var izmantot kā novadcaurules pagarinātāju.

1. Atvienojiet novadcauruli no atveres (A) un pievienojiet to pie atveres (B).

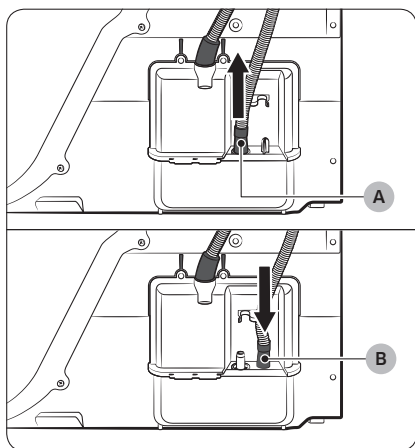

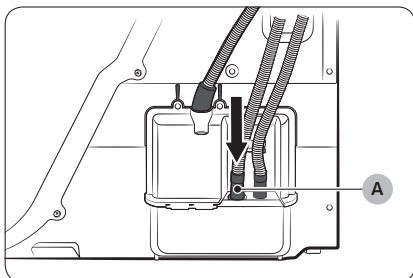

2. Pievienojiet vienu papildu caurules (garās novadcaurules) galu pie atveres (A).
3. Pievienojiet otru papildu caurules galu (izvadu) pie ūdens novadsistēmas vienā no šādiem veidiem:

Pāri izlietnes malai:

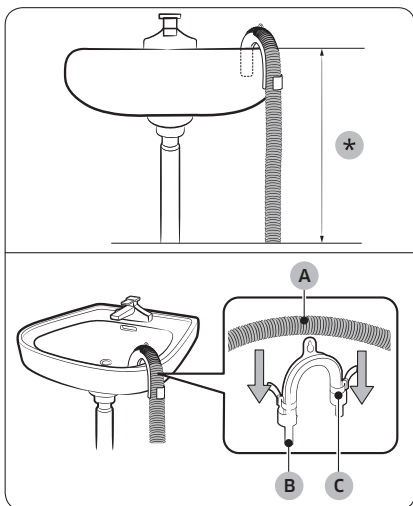

1. Pārliecinieties, ka papildu caurules gals ir novietots ne vairāk kā 90 cm (*) augstumā no veļas žāvētāja pamatnes.
2. Ja nepieciešams saliekt papildu cauruli, izmantojiet komplektācijā iekļauto plastmasas elastīgās caurules ieliktni (B) un piestipriniet ieliktni pie sienas ar āķi vai pie krāna ar sloksnīti. Savienojiet novadcauruli (A) ar caurules ieliktni (B) un nostipriniet to, izmantojot savilcēju (C).
3. Jūs varat novadīt kondensēto ūdeni, pievienojot papildu cauruli (garo novadcauruli) tieši pie ūdens novades atveres.

UZMANĪBU

Neizstiepiet novadcauruli. Savienojuma vietā var rasties ūdens noplūde. Izmantojiet garo novadcauruli.



Uzstādīšana

Izmantojot izlietnes novadcauruli:

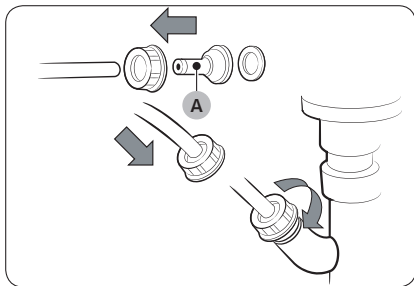

1. Uzstādi caurules savienotāju (A) un pievienojiet to pie papildu caurules gala, kā norādīts attēlā.

⚠ UZMANĪBU

Lai novērstu ūdens noplūdi, pārļiecinieties, ka caurule un tās savienojuma vieta ir cieši nofiksēta.

2. Pievienojiet caurules adapteri tieši pie izlietnes novadcaurules.



Uzstādīšanas pārbaudes punkti

- Veļas žāvētājs ir pievienots pie pareizi iezemētas kontaktligzdas.
- Visi iepakojuma materiāli ir noņemti un pareizi utilizēti.
- Veļas žāvētājs ir nolīmeņots un stingri balstās uz grīdas.
- Ieslēdziet veļas žāvētāju, lai pārlicinātos, ka tas darbojas, karsē un izslēdzas.
- Uz 20 minūtēm palaidiet ciklu  TIME DRY (ŽĀVĒŠANA AR TAIMERI) , lai pārlicinātos, vai displejā parādās informācijas kods „HC”. Šādā gadījumā sazinieties ar vietējo tehniskās apkopes centru.
- Mēs iesakām nogaidīt vismaz 1 stundu, pirms sākat izmantot veļas žāvētāju pēc tā uzstādīšanas.

Pirms veļas žāvētāja izmantošanas

- Pārlicinieties, vai tvertnē nav palicis kāds no papildpiederumiem.
- Pievienojiet strāvas vadu tieši pirms veļas žāvētāja izmantošanas.
- Nenobloķējiet dzesēšanas restīšu gaisa padeves atveri, kas atrodas veļas žāvētāja priekšējā daļā.
- Nenovietojiet veļas žāvētāja tuvumā viegli uzliesmojošus priekšmetus un uzturiet veļas žāvētāja ārpusi vienmēr tīru.
- Novietojiet veļas žāvētāju paralēli zemei.
- Neatvienojiet veļas žāvētāja regulējamās līmeņošanas balstus. Tie ir nepieciešami, lai veļas žāvētāju varētu nolīmeņot paralēli zemei.



Uzstādīšana

Durtiņu atvēruma virziena maiņa (tikai DV**TA***A*/DV**TA***T* modeļiem)

Atkarībā no uzstādīšanas vietas apstākļiem vai lietotāja individuālajām vēlmēm var būt nepieciešams veikt durtiņu atvēruma virziena maiņu.

⚠ BRĪDINĀJUMS

Durtiņu atvēruma virziena maiņu ir jāveic kvalificētam tehnikam.

1. Atveriet durtiņas un atskrūvējiet abas durtiņu eņģes skrūves. Satverot durtiņas ar abām rokām, nedaudz paceliet uz augšu, lai atvienotu tās.
2. Ar smalku priekšmetu atvienojiet durtiņu blīvi.
3. Noņemiet 3 augšējās un 3 apakšējās skrūves no stikla turētāja.

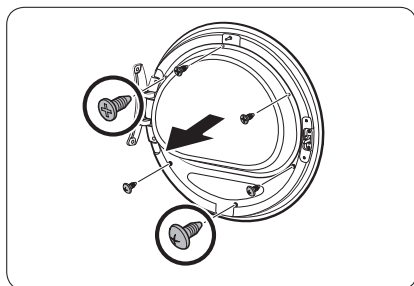
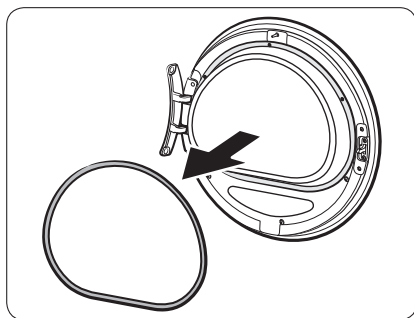
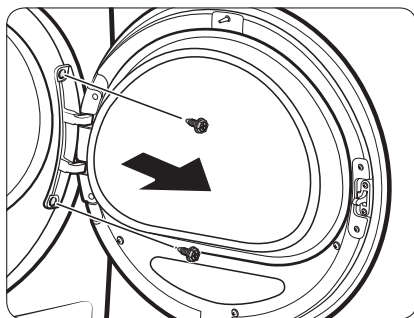

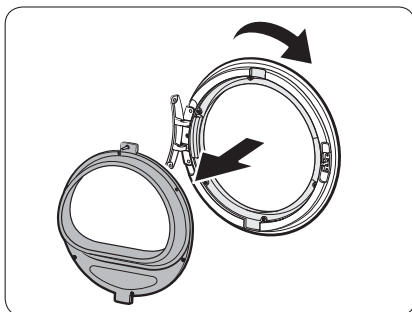

4. Noņemiet stikla turētāju un pagrieziet durvju pārsegu par 180 grādiem.

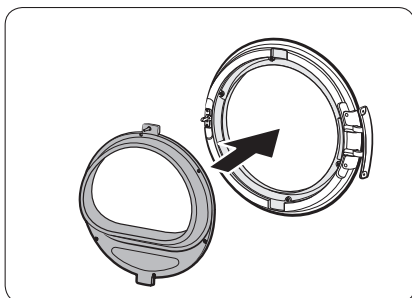

5. Pievienojiet stikla kupola fiksatoru atpakaļ pie durtiņu korpusa tā jaunajā pozīcijā. Pārļiecinieties, ka durtiņu eņģe atrodas tādā pašā pozīcijā, kā norādīts attēlā.

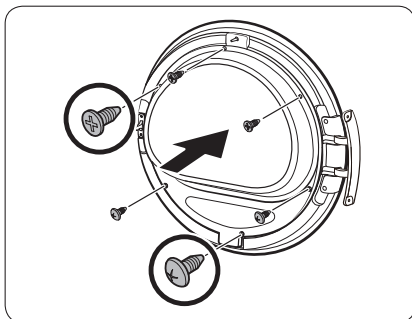

6. Pievelciet vispirms 3 augšējās un tad 3 apakšējās stikla kupola fiksatora skrūves.

PIEZĪME

Skrūvju forma būs atšķirīga atkarībā no to izmēra. Pārļiecinieties, ka izmantojat pareizās skrūves.

Uzstādīšana

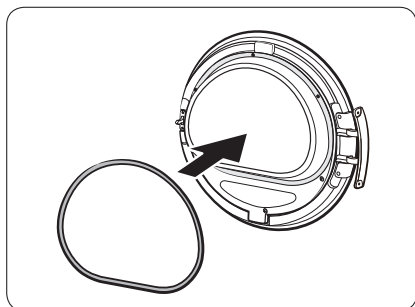

7. Pievienojiet durtiņu blīvi atpakaļ pareizā pozīcijā.

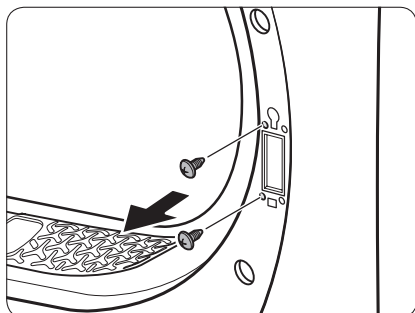

8. Atskrūvējiet 2 skrūves, kas pēc durtiņu eņģes atvienošanas palikušas ieskrūvētas eņģes ietvarā.

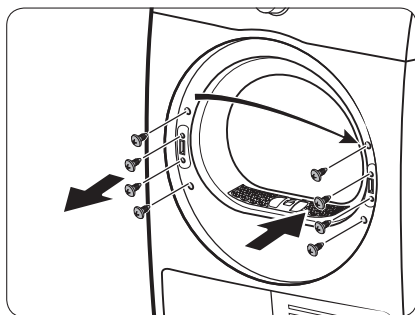

9. Noņemiet 4 skrūves no durvju slēdzenes. Noņemiet durvju slēdzeni un tad ievietojiet to otrā pusē.

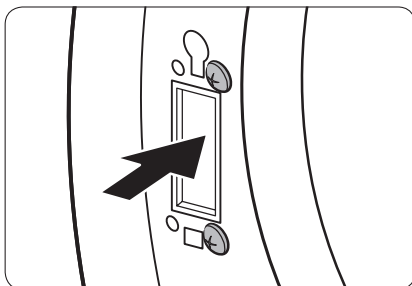

10. Pievelciet 2 skrūves, kuras noņēmat no eņģes rāmja pretējā pusē kā tika teikts 8. solī. Ņemiet vērā, ka tās jāuzstāda ietvara labajā pusē (augšējā labajā un apakšējā labajā stūrī).

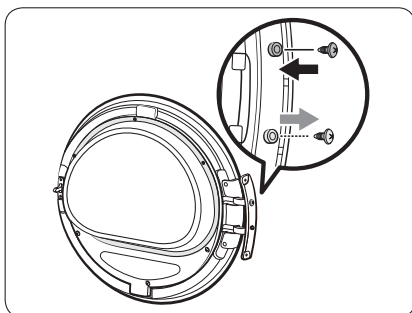

11. Noņemiet skrūvi durvju eņģu apakšā un piestipriniet durvju eņģu augšdaļā.

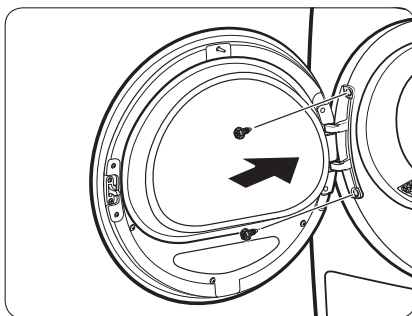

12. Pievienojiet durtiņu eņģi pretējā pusē un tad ieskrūvējiet 2 skrūves, lai nofiksētu durtiņas pie veļas žāvētāja korpusa.

PIEZĪME

Lai atgrieztu durtiņas sākotnējā stāvoklī, vēlreiz veiciet šīs pašas darbības. Lūdzu, ņemiet vērā, ka šādā situācijā durtiņu eņģes un citu detaļu atrašanās vieta būs pretēja augstāk aprakstītajos soļos norādītajai.



Darbības

Vadības panelis

DV9*TA*****/DV8*TA*****

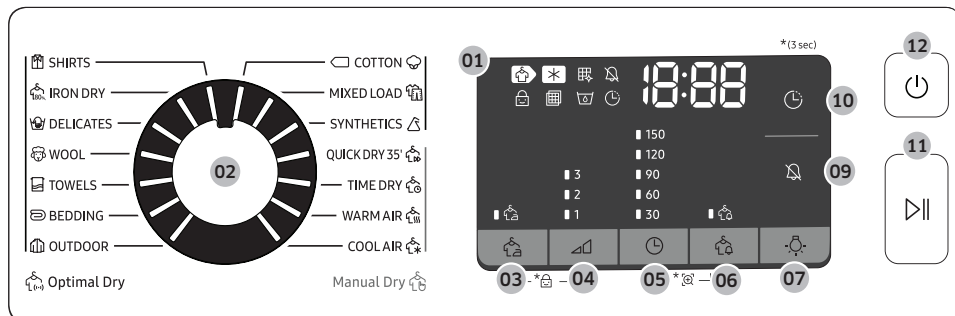

DV7*TA*****

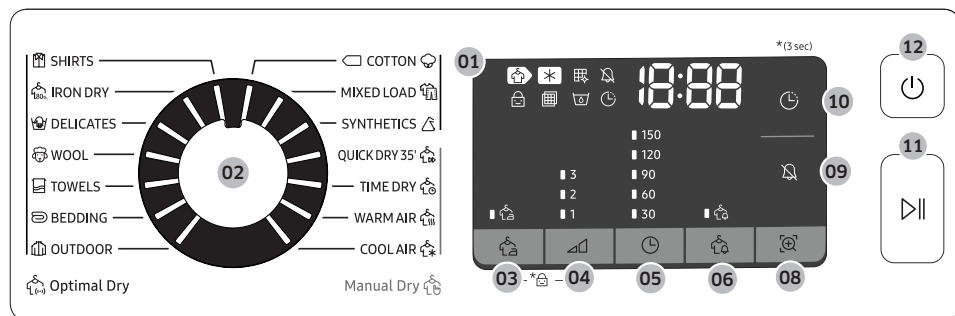



01 Digitālais grafiskais displejs	Rāda visu informāciju par ciklu, tajā skaitā cikla laiku, informācijas kodus un veļas žāvētāja statusu. Skatiet zemāk redzamo tabulu, lai uzzinātu informāciju par dažādiem statusiem.			
		Žāvēšana		Dzesēšana
		Siltummaiņa tīrīšanas trauksme		Skaņas ieslēgšana/izslēgšana
		Bērnu drošības aizsardzība		Pārbaudiet filtra trauksmi
		Pilna ūdens tvertne		Atliktā izslēgšana
		Burzīšanās novēršana		Brīdinājums par mitrumu
		Smart Check		
02 Ciklu atlasītājs	Pagrieziet ripu, lai atlasītu ciklu. Lai uzzinātu informāciju par pieejamajiem cikliem, skatiet 35 lpp. atrodamo sadaļu „Ciklu pārskats”.			
03 Burzīšanās novēršana	Atlasītā cikla beigās nodrošina aptuveni 3 stundas ilgu, nepārtrauktu veļas kustināšanu, kā rezultātā tiek novērsta veļas burzīšanās. Displeja panelī parādās liels apļa simbols, un tvertne turpina neregulāri griezties. Lai aktivizētu, nospiediet pogu Burzīšanās novēršana. Iedegas atbilstošais gaismas indikators.			
04 Žāvēšanas jauda	Nospiediet, lai atlasītu žāvēšanas jaudu cikliem SHIRTS (KREKLI), COTTON (KOKVILNAS IZSTRĀDĀJUMI) MIXED LOAD (JAUKTA VEIDA) un SYNTHETICS (SINTĒTIKAS IZSTRĀDĀJUMI). Iespējams iestatīt trīs žāvēšanas jaudas līmeņus (1-3). 1. līmenis tiek izmantots, lai daļēji izžāvētu veļu, kuru paredzēts žāvēt plakaniski vai pakarot. 3. līmenis ir visjaudīgākais, un tas ir paredzēts lielu vai mīkstu priekšmetu pilnīgai izžāvēšanai.			











Darbības

<p>05 ⌚ Laiks</p>	<p>Nospiediet, lai pielāgotu cikla darbības ilgumu cikliem TIME DRY (ŽĀVĒŠANA AR TAIMERI), WARM AIR (SILTS GAISS) un COOL AIR (AUKSTS GAISS) .</p> <p>Pieejamas šādas darbības ilguma opcijas (mērvienība: minūte): 30, 60, 90, 120 un 150.</p> <ul style="list-style-type: none"> • 120 minūšu un 150 minūšu opcijas nav pieejamas cikliem WARM AIR (SILTS GAISS) un COOL AIR (AUKSTS GAISS). • Faktiskais žāvēšanas laiks atšķiries atkarībā no izmazgātās veļas mitruma.
<p>06 Brīdinājums par mitrumu</p>	<p>Šī brīdinājuma funkcija ir pieejama tikai cikliem SHIRTS (KREKLI) , COTTON (KOKVILNAS IZSTRĀDĀJUMI) , MIXED LOAD (JAUKTA VEIDA) un SYNTHETICS (SINTĒTIKAS IZSTRĀDĀJUMI) . Ja žāvētājā ievietoti jaukta veida audumi, mirgo Brīdinājums par mitrumu indikators (), ja vidējais izstrādājumu sausums ir 80%. Tas ļauj laicīgi izņemt no veļas žāvētāja veļu, kuru nav vēlams izžāvēt pilnībā vai kura ātri žūst, atstājot pārējo veļu žāvētājā.</p>
<p>07 Apgaismojums (DV9*TA*****/DV8*TA*****)</p>	<p>Nospiediet, lai ieslēgtu vai izslēgtu iekšējo apgaismojumu. Apgaismojums paliek ieslēgts 2 minūtes pēc tā ieslēgšanas un pēc tam automātiski izslēdzas.</p>
<p>08 Smart Check (DV7*TA*****)</p>	<p>Ja veļas žāvētāja darbības laikā tiek noteikta kāda problēma, funkcija Smart Check ļauj pārbaudīt veļas žāvētāja statusu, izmantojot viedtālruni.</p>
<p>09 Skaņas ieslēgšana/izslēgšana</p>	<p>Nospiediet, lai izslēgtu/ieslēgtu trauksmes signāla skaņu. Aktivizētais skaņas iestatījums tiek saglabāts arī pēc tam, kad žāvētājs tiek izslēgts un atkal ieslēgts.</p>
<p>10 ⌚ Atliktā izslēgšana</p>	<p>Jūs varat pielāgot atlasītā cikla beigu laiku ar 1 stundas pieaugumu līdz pat 24 stundu garā intervālā.</p>
<p>11 ▶ Sākt/Pauze (Turēt, lai startētu)</p>	<p>Nospiediet, lai palaistu vai nopauzētu ciklu. Ja veļas žāvētājs darbojas, nospiediet pogu vienu reizi, lai nopauzētu veļas žāvētāja darbību. Nospiediet vēlreiz, lai atsāktu darbību.</p>
<p>12 ⏻ Ieslēgšana</p>	<p>Nospiediet, lai ieslēgtu/izslēgtu veļas žāvētāju. Ja veļas žāvētājs tiek atstāts ieslēgts ilgāk par 10 minūtēm bez pogu nospiešanas, tas tiek automātiski izslēgts.</p>









Ciklu pārskats

Optimal Dry (Optimāla žāvēšana) 

Cikls	Apraksts	Maks. svars (kg)
 SHIRTS (KREKLI)	Izmantojiet, lai ātri izžāvētu vienu apģērba gabalu, piemēram, kreklu.	2
 IRON DRY (IZŽĀVĒTA GLUDINĀŠANAI)	Šis cikls noslēdz žāvēšanas procesu ar tādu atlikušā mitruma daudzumu, kas piemērots gludināšanai.	4
 DELICATES (SMALKI AUDUMI)	Apģērba gabaliem, kas izgatavoti no smalkiem audumiem, piemēram, apakšveļai.	2
 WOOL (VILNAS IZSTRĀDĀJUMI)	Tikai veļas mašīnā mazgājamiem un žāvējamiem vilnas izstrādājumiem. Lai sasniegtu labākus rezultātus, pirms žāvēšanas izgrieziet apģērbu ar iekšpusi uz āru.	1
 TOWELS (DVIEĻI)	Izmantojiet, lai žāvētu tādu veļu kā vannas istabas dvieļus.	4
 BEDDING (GULTAS VEĻA)	Mikstu priekšmetu, piemēram, segu, palagu, pledu un plānu dūnu segu žāvēšanai.	2
 OUTDOOR (ĀRA APĢĒRBS)	Āra apģērbim, piemēram, slēpošanas un sporta apģērbam, kā arī apģērbim, kas izgatavoti no tādiem īpašiem materiāliem kā spandekss, „stretch” un mikrošķiedra. Šo ciklu ieteicams izmantot pēc tam, kad veļa ir tikusi izmazgāta, izmantojot veļas mazgājamās mašīnas ciklu OUTDOOR (ĀRA APĢĒRBS) .	2
 COTTON (KOKVILNAS IZSTRĀDĀJUMI) 	Plāniem kokvilnas izstrādājumiem, gultas veļai, galdaudiem, apakšveļai, dvieļiem un krekliem.	MAKS.
 MIXED LOAD (JAUKTA VEIDA)	Jaukta veida apģērbim, kas izgatavoti no kokvilnas un sintētiskas audumiem.	MAKS.
 SYNTHETICS (SINTĒTIKAS IZSTRĀDĀJUMI)	Plānām blūzēm vai krekliem, kas ir izgatavoti no poliestera (diolena, trevira), poliamīda (perlona, neilona) vai līdzīga auduma.	4

Darbības

Manual Dry (Manuāla žāvēšana)

















Cikls	Apraksts	Maks. svars (kg)
 QUICK DRY 35' (35 MIN. ĀTRĀ ŽĀVĒŠANA)	Lai žāvētu plānu kokvilnas un sintētiskas apģērbus vai apģērba gabalus, kuriem nepieciešama ātra žāvēšana. Noklusējuma žāvēšanas ilgums ir 35 minūtes.	1
 TIME DRY (ŽĀVĒŠANA AR TAIMERI)	Izmantojiet, lai iestatītu vēlamo žāvēšanas ilgumu. 1. Pagrieziet Ciklu atlasītājs, lai atlasītu ciklu  TIME DRY (ŽĀVĒŠANA AR TAIMERI) . 2. Nospiediet pogu  Laiks, lai iestatītu žāvēšanas ilgumu diapazonā no 30 minūtēm līdz 150 minūtēm. Atkārtoti spiediet laika iestatīšanas pogu, lai pārslēgtos starp pieejamajām laika opcijām ar 30 minūšu pieauguma intervāliem.  PIEZĪME Faktiskais cikla darbības laiks var atšķirties atkarībā no apģērba gabalu mitruma līmeņa.	-
 WARM AIR (SILTS GAISS)	Nelieliem, iepriekš žāvētiem apģērba gabaliem. Noklusējuma žāvēšanas ilgums ir 30 minūtes. Fiksēta ilguma žāvēšanas cikls, kas piemērots visa veida audumiem, izņemot vilnu un zīdu. Izmantojiet šo ciklu, lai žāvētu veļu, kas joprojām ir nedaudz mitra vai kas jau tikusi žāvēta iepriekš. Tāpat tas ir piemērots, lai vairākos etapos žāvētu daudzslāņainu, biezu veļu, kuru nav iespējams izžāvēt vienā piegājienā.  PIEZĪME Šis cikls ir piemērots, lai žāvētu atsevišķus vilnas izstrādājumus, sporta apavus vai mīkstās rotaļlietas. Žāvējiet šos priekšmetus tikai ievietojot vilnas izstrādājumu grozā.	-
 COOL AIR (AUKSTS GAISS)	Visa veida audumiem. Izmantojiet, lai atsvaidzinātu vai izvēdinātu apģērba gabalus, kas nav tikuši valkāti ilgu laika periodu.	-

Ciklu tabula









PIEZĪME

Lai sasniegtu labākus rezultātus, sekojiet ievietotās veļas apjoma ieteikumiem katram žāvēšanas ciklam.

- Liels veļas apjoms: uzpildiet tvertni līdz aptuveni $\frac{3}{4}$ no tās tilpuma. Nepievienojiet apgērba gabalus augstāk par šo līmeni, jo tiem ir jāspēj brīvi kustēties.
- Vidējs veļas apjoms: uzpildiet tvertni līdz aptuveni $\frac{1}{2}$ no tās tilpuma.
- Mazs veļas apjoms: ievietojiet tvertnē 3-5 apgērba gabalus, līdz aptuveni $\frac{1}{4}$ no tās tilpuma.

Cikls	Ieteicamie apgērba gabali	Ievietotās veļas apjoms	Žāvēšanas jauda
 SHIRTS (KREKLI)	Krekliem vai blūzēm, kas izgatavotas no kokvilnas, lina, sintētikas vai jaukta sastāva audumiem un kurus nav paredzēts gludināt.	2 	Pieejams
 IRON DRY (IZŽĀVĒTA GLUDINĀŠANAI)	Šis cikls noslēdz žāvēšanas procesu ar tādu atlikušā mitruma daudzumu, kas piemērots gludināšanai.	4 	Nav pieejams
 DELICATES (SMALKI AUDUMI)	Zīds, smalki audumi un apakšveļa.	2 	Nav pieejams
 WOOL (VILNAS IZSTRĀDĀJUMI)	Tikai veļas mašīnā mazgājamiem un žāvējamiem vilnas izstrādājumiem.	1 	Nav pieejams
 TOWELS (DVIEĻI)	Izmantojiet, lai žāvētu tādu veļu kā vannas istabas dvieļus.	4 	Nav pieejams
 BEDDING (GULTAS VEĻA)	Mikstu priekšmetu, piemēram, segu, palagu, pledu un plānu dūnu segu žāvēšanai.	2 	Nav pieejams
 OUTDOOR (ĀRA APĢĒRBS)	Āra apģērbiem, piemēram, slēpošanas un sporta apģērbam, kā arī apģērbiem, kas izgatavoti no tādiem īpašiem materiāliem kā spandekss, „stretch” un mikrošķiedra.	2 	Nav pieejams
 COTTON (KOKVILNAS IZSTRĀDĀJUMI) 	Plāniem kokvilnas izstrādājumiem, gultas veļai, galdautiem, apakšveļai, dvieļiem un krekliem.	MAKS.	Pieejams









Darbības

Cikls	Ieteicamie apgērba gabali	Ievietotās veļas apjoms	Žāvēšanas jauda
 MIXED LOAD (JAUKTA VEIDA)	Jaukta veida apgērbi, kas izgatavoti no kokvilnas un sintētiskas audumiem.	MAKS.	Pieejams
 SYNTHETICS (SINTĒTIKAS IZSTRĀDĀJUMI)	Sintētikai vai jaukta sastāva audumiem.	4 	Pieejams
 QUICK DRY 35' (35 MIN. ĀTRĀ ŽĀVĒŠANA)	Sintētikai un plānai kokvilnai.	1 	Nav pieejams
 TIME DRY (ŽĀVĒŠANA AR TAIMERI)	Visa veida audumiem; programma ar taimeri.	–	Nav pieejams
 WARM AIR (SILTS GAISS)	Nelieliem apgērba gabaliem un mitram ikdienā valkājamam apgērbam, kas piemērots žāvēšanai ar karstu gaisu.	–	Nav pieejams
 COOL AIR (AUKSTS GAISS)	Visa veida audumiem. Izmantojiet, lai atsvaidzinātu vai izvēdinātu apgērba gabalus, kas nav tikuši valkāti ilgu laika periodu.	–	Nav pieejams



Darba uzsākšana

Vienkārši soļi, lai uzsāktu darbību

1. Nospiediet pogu  ieslēgšana, lai ieslēgtu veļas žāvētāju.
2. Ievietojiet veļas žāvētājā veļu un aizveriet durtiņas.
3. Pagrieziet Ciklu atlasītājs, lai atlasītu ciklu.
4. Pēc nepieciešamības pielāgojiet cikla iestatījumus ( Žāvēšanas jauda un  Laiks).
5. Atlasiet savām vēlmēm atbilstošākos iestatījumus un opcijas. ( Burzīšanās novēršana,  Apgaismojums,  Brīdinājums par mitrumu, un/vai  Atliktā izslēgšana).
6. Nospiediet un pieturiet  Sākt/Pauze (Turēt, lai startētu). Iedegas veļas žāvētāja gaismas indikators, un displejā ir redzams aprēķinātais cikla ilgums.



PIEZĪME

Pieejamo iestatījumu un opciju skaits atšķiras atkarībā no cikla.

Lai mainītu ciklu mazgāšanas laikā

1. Nospiediet Sākt/Pauze (Turēt, lai startētu), lai apturētu darbību.
2. Atlasiet citu ciklu.
3. Nospiediet un pieturiet Sākt/Pauze (Turēt, lai startētu), lai sāktu jaunu ciklu.

Veļas šķirošana un ievietošana

- Ievietojiet veļas žāvētājā vienlaicīgi tikai vienu veļas porciju.
- Izvairieties vienlaicīgi žāvēt biezus un plānus apgērba gabalus.
- Lai palielinātu žāvēšanas efektivitāti, žāvējot tikai vienu vai divus apgērba gabalus, pievienojiet žāvēšanas laikā sausu dvieli.
- Lai sasniegtu labākus rezultātus, atdaliet visus apgērba gabalus vienu no otra pirms to ievietošanas veļas žāvētājā.
- Pārslodšana ierobežos tvertnes griešanos, kā rezultātā veļa nebūs vienmērīgi izžāvēta un saburzījies.
- Izvairieties no vilnas izstrādājumu vai stikla šķiedras priekšmetu žāvēšanas, ja vien nav savādāk norādīts uz kopšanas etiķetes.
- Izvairieties no nemazgātu apgērba gabalu žāvēšanas.
- Nežāvējiet apgērba gabalus, kas notraipīti ar eļļu, spirtu, benzīnu u.c.





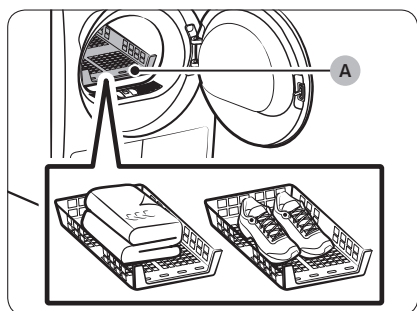
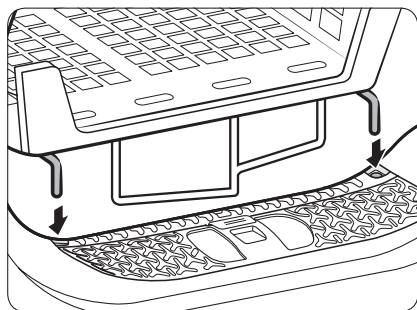

Darbības

Žāvēšanas restītes (tikai atbilstošiem modeļiem)

Iestatiet žāvēšanas laiku līdz pat 150 minūtēm, atbilstoši žāvējamās veļas mitrumam un svaram. Žāvējot veļu, izmantojot žāvēšanas restītes, ieteicams izmantot ciklu  TIME DRY (ŽĀVĒŠANA AR TAIMERI).



A. Žāvēšanas restītes

1. Ievietojiet žāvēšanas restītes veļas žāvētāja tvertnē, iebīdot restītes priekšpusē izvietotās kājiņas durtiņu blīvējuma gumijas atverēs.
2. Novietojiet apģērbus uz restītēm tā, lai starp apģērba gabaliem būtu pietiekami daudz brīvas vietas gaisa cirkulācijai. Žāvējot apģērbus, salokiet un novietojiet drēbes uz restītēm salocītā veidā. Žāvējot apavus, novietojiet tos uz restītēm tā, lai apavu pazoles būtu pavērstas uz leju.
3. Aizveriet durtiņas un nospiediet pogu  Ieslēgšana. Atlasiet ciklu  TIME DRY (ŽĀVĒŠANA AR TAIMERI) un tad nospiediet pogu  Laiks, lai atlasītu žāvēšanas laiku.
4. Nospiediet un pieturiet  Sākt/ Pauze (Turēt, lai startētu).

Ieteikumi žāvēšanai

Apģērba gabali (maks. 1,5 kg)	Apraksts
Mazgājami džemperu (salokiet un novietojiet plakaniski uz restītēm)	Žāvējot veļu, izmantojot restītes, salokiet un novietojiet drēbes uz restītēm salocītā veidā, lai novērstu to burzīšanos.
Mīkstās rotaļlietas (ar kokvilnas vai poliestera pildījumu)	
Mīkstās rotaļlietas (ar putu vai gumijas pildījumu)	
Putu gumijas spilveni	
Sporta apavi	Lai žāvētu sporta apavus, novietojiet tos uz restītēm tā, lai apavu pazoles būtu pavērstas uz leju.





UZMANĪBU

- Žāvējot putu gumijas, plastmasas vai gumijas izstrādājumus ar karsta gaisa iestatījumu, tie var tikt deformēti un pastāv ugunsgrēka risks.
- Lai novērstu apavu bojājumus, izmantojiet žāvēšanas restītes.

Darbības

Kā izvēlēties ciklu

Žāvējot veļu, vienmēr sekojiet uz etiķetes sniegtajiem norādījumiem. Ja uz etiķetes sniegtie norādījumi nav pieejami, skatiet zemāk redzamajā tabulā sniegto informāciju.

Gultas pārklāji un pledi	<ul style="list-style-type: none">Izmantojiet Augsta temperatūras iestatījumu.
Segas	<ul style="list-style-type: none">Lai sasniegtu labākus rezultātus, žāvējiet vienlaicīgi tikai vienu segu.
Auduma autiņbiksesītes	<ul style="list-style-type: none">Izmantojiet Augsta temperatūras iestatījumu.
Ar spalvām pildīti apģērbi	<ul style="list-style-type: none">Nežāvējiet ar sildītu gaisu. Šo darbību rezultātā pastāv ugunsgrēka risks. Izmantojiet tikai ciklu  COOL AIR (AUKSTS GAISS).
Putu gumija (paklāju pretslīdes pamatnes, mīkstās rotaļlietas u.c.)	<ul style="list-style-type: none">Nežāvējiet ar sildītu gaisu. Šo darbību rezultātā pastāv ugunsgrēka risks. Izmantojiet tikai ciklu  COOL AIR (AUKSTS GAISS).
Spilveni	<ul style="list-style-type: none">Pievienojiet pāris sausus dvieļus, lai uzlabotu tvertnes griešanos un padarītu tos pūkainākus.Nežāvējiet kapoka vai putu spilvenus ar karstu gaisu. Vienmēr izmantojiet ciklu  COOL AIR (AUKSTS GAISS).
Plastikāta izstrādājumi (dušas aizkari, āra mēbeļu pārklāji u.c.)	<ul style="list-style-type: none">Izmantojiet ciklu  COOL AIR (AUKSTS GAISS) vai  TIME DRY (ŽĀVĒŠANA AR TAIMERI).

UZMANĪBU



Esiet piesardzīgs, žāvējot izstrādājumus, kas nav minēti iepriekš.



Īpašās funkcijas

Atliktā izslēgšana

Veļas žāvētāju var iestatīt, lai tas pabeigtu žāvēšanas ciklu jūsu izvēlētajā laikā.

1. Atlasiet ciklu ar savām vēlmēm atbilstošākajām opcijām.
2. Nospiediet pogu - vai +  Atliktā izslēgšana, lai iestatītu laiku no 1 līdz 24 stundām ar 1 stundas pieaugumu.
3. Nospiediet un pieturiet  Sākt/Pauze (Turēt, lai startētu). Sāk mirgot attiecīgais gaismas indikators, un pulkstenis sāk skaitīt laiku, līdz sasniedz iestatīto laiku.





PIEZĪME

Lai atceltu funkcijas Atliktā izslēgšana iestatījumus, palaidiet veļas žāvētāju no jauna, izmantojot pogu  Ieslēgšana.

Bērnu drošības aizsardzība

Funkcija Bērnu drošības aizsardzība novērš iespējamību, ka bērni varētu sākt spēlēties ar veļas žāvētāju. Kad ir aktivizēta funkcija Bērnu drošības aizsardzība, tiek atspējotas visas pogas, izņemot pogu  Ieslēgšana.

Lai aktivizētu/deaktivizētu funkciju Bērnu drošības aizsardzība, vienlaicīgi uz 3 sekundēm nospiediet un turiet nospiestas pogas  Brīdinājums par mitrumu un Smart Control vai  Burzīšanās novēršana un  Žāvēšanas jauda.





PIEZĪME

Ja laikā, kad ir aktivizēta funkcija Bērnu drošības aizsardzība, veļas žāvētājs tiek izslēgts un atkal ieslēgts, funkcija Bērnu drošības aizsardzība joprojām paliek aktīva.

Smart Check

Ja veļas žāvētāja darbības laikā tiek noteikta kāda problēma, funkcija Smart Check ļauj pārbaudīt veļas žāvētāja statusu, izmantojot viedtālruni. Lūdzu, ņemiet vērā, ka funkciju Smart Check var izmantot tikai ar Galaxy un iPhone sērijas viedtālruniem.

Lai izmantotu funkciju Smart Check, pārlicinieties, ka esat lejupielādējis **Samsung Smart Washer/Dryer** lietojumprogrammu, un tad sekojiet zemāk norādītajiem soļiem.

1. Uz 3 sekundēm nospiediet un turiet nospiestas pogas  Laiks un  Brīdinājums par mitrumu vai nospiediet pogu **Smart Check**. Displeja panelī redzamie LED indikatori rotē, un tad displejā parādās Smart Check kods.
2. Atveriet viedtālrunī **Samsung Smart Washer/Dryer** lietojumprogrammu un pieskarities pogai **Smart Check**.
3. Fokusējiet viedtālruna kameru uz displeja panelī attēloto Smart Check kodu.
4. Ja informācijas kods ir atpazīts, lietojumprogramma nodrošina detalizētu informāciju par problēmu un tālāku rīcību.



PIEZĪME

- Ja pret veļas žāvētāja displeju atstarojas gaisma, viedtālrunim var neizdoties atpazīt informācijas kodu.
- Ja viedtālrunim neizdodas atpazīt kodu, ievadiet informācijas kodu manuāli viedtālruna ekrānā.



Apkope

BRĪDINĀJUMS

- Netīriet veļas žāvētāju, izsmidzinot ūdeni tieši uz tā virsmas.
- Netīriet veļas žāvētāju ar benzolu, krāsas šķīdinātāju, spirtu vai acetonu. Tas var izraisīt krāsas maiņu, deformāciju, bojājumus, elektrošoku vai ugunsgrēku.
- Pirms veļas žāvētāja tīrīšanas pārlicinieties, ka esat atvienojis strāvas vadu.

Vadības panelis

Tīriet to ar mīkstu, mitru drāniņu. Neizmantojiet abrazīvus tīrīšanas līdzekļus. Nesmidziniet tīrīšanas līdzekļus tieši uz paneļa virsmas. Nekavējoties noslaukiet, ja kāds šķidrums ir izšļakstījies vai nopilējis uz vadības paneļa.

Ārpuse

Tīriet to ar mīkstu, mitru drāniņu. Neizmantojiet abrazīvus tīrīšanas līdzekļus. Neizmantojiet un nenovietojiet veļas žāvētāja tuvumā/uz tā virsmas asus vai smagus priekšmetus. Uzglabājiet mazgāšanas līdzekļus un veļu uz īpaša paliktņa (nopērkams atsevišķi) vai atsevišķā kastē.

Tvertne

Tīriet ar mitru drāniņu, kas iepriekš samitrināta nerūsējošā tērauda virsmu tīrīšanai piemērotā, neabrazīvā tīrīšanas līdzeklī. Noslaukiet tīrīšanas līdzekļa paliekas ar tīru, sausu drāniņu.

Veļas pūku filtrs

Iztīriet veļas pūku filtru pēc katras žāvēšanas reizes.

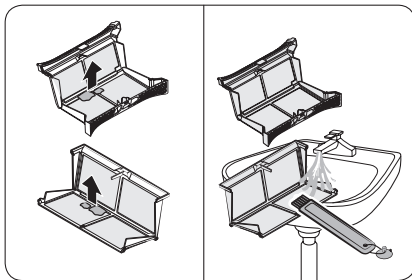
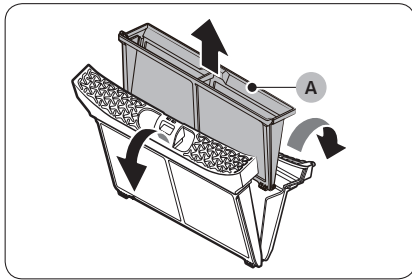
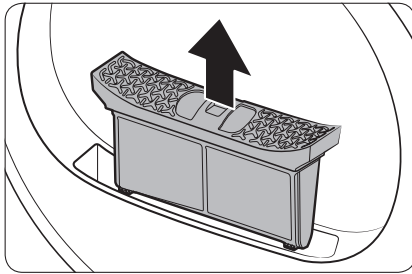

1. Atveriet durtiņas un pavelciet veļas pūku filtru virzienā uz augšu, lai izņemtu to.

2. Atveriet ārējo filtru un pēc tam izņemiet iekšējo filtru (A).

3. Atlokiet vaļā gan iekšējo filtru, gan ārējo filtru.

4. Izņemiet veļas pūkas no abiem filtriem un pēc tam iztīriet filtrus ar tīrīšanas birstīti.

PIEZĪME

Lai kārtīgi iztīrītu filtrus, tīriet tos zem tekoša ūdens un pēc tam ļaujiet pilnībā izžūt.

Apkope

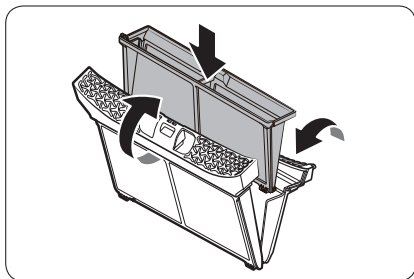

5. Ievietojiet iekšējo filtru ārējā filtrā un tad ievietojiet veļas pūku filtru tā sākotnējā pozīcijā.

⚠ UZMANĪBU

- Iztīriet veļas pūku filtru pēc katras žāvēšanas reizes. Pretējā gadījumā var pasliktināties žāvēšanas veiktspēja.
- Neizmantojiet veļas žāvētāju, ja ārējā filtrā nav ievietots iekšējais filtrs.
- Veļas žāvētāja izmantošana ar mitru veļas pūku filtru var izraisīt pelējumu, nepatīkamu smaku vai žāvēšanas veiktspējas pasliktināšanos.

Ūdens tvertne

Lai izvairītos no noplūdēm, iztukšojiet ūdens tvertni pēc katras žāvēšanas reizes.

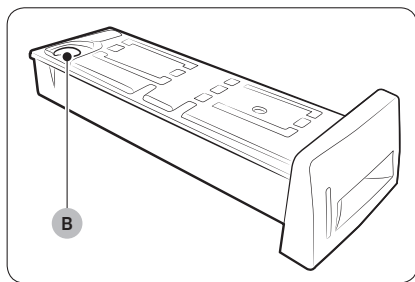
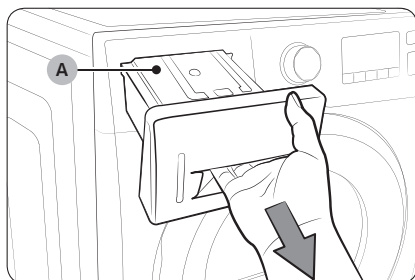

1. Satverot ar abām rokām, pavelciet ūdens tvertni (A) virzienā uz priekšu, lai izņemtu to.
2. Izlejiet ūdeni, izmantojot ūdens tvertnē esošo noplūdes atveri (B), un tad ievietojiet ūdens tvertni atpakaļ vietā.

PIEZĪME

Ja iztukšojas ūdens tvertni un nospiežat un turat Sākt/Pauze (Turēt, lai startētu), iedegas atbilstošais indikators.

Apkope

Siltummainis

Tīriet siltummaini vismaz reizi mēnesī. (vai Kad skaņas signāls atskan un displejā iedegas siltummaiņa indikators.)

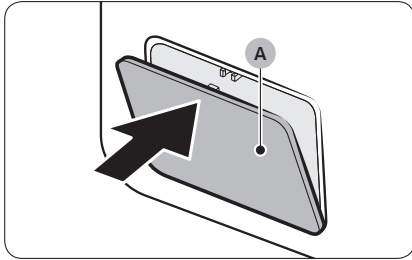

1. Uzmanīgi uzspiediet uz ārējā vāciņa (A) augšdaļas, lai atvērtu to.

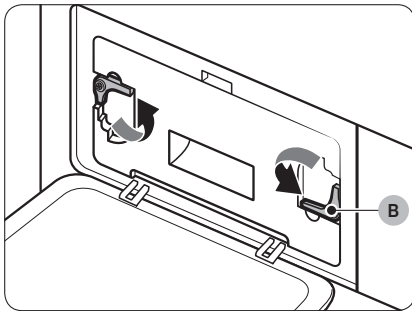

2. Atbloķējiet fiksējošās skavas (B).

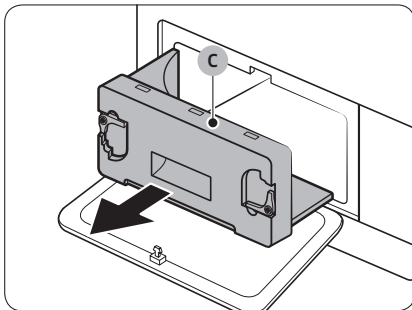

3. Noņemiet iekšējo vāciņu (C).

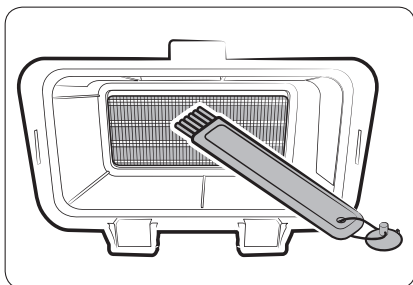

4. Iztīriet siltummaiņi ar komplektācijā iekļauto tīrīšanas birstīti vai putekļu sūcēju, kas aprīkots ar birstītes piederumu. Ievērojiet piesardzību, lai tīrīšanas laikā nesaliektu vai nesabojātu siltummaiņa ribas. Tas var izraisīt žāvēšanas veikspējas pasliktināšanos.

UZMANĪBU

- Lai izvairītos no traumām un apdegumiem, nepieskarieties vai netīriet siltummaiņi ar plikām rokām.
 - Nemazgājiet siltummaiņi ar ūdeni.
5. Notīriet iekšējo vāciņu ar mīkstu, mitru drāniņu.

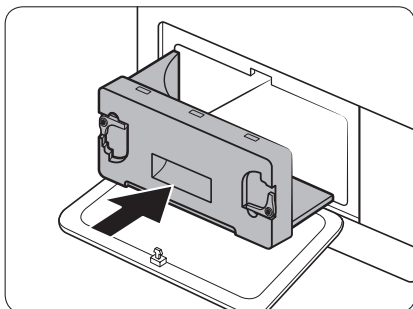
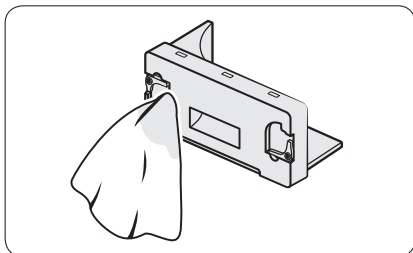

6. Ievietojiet iekšējo vāciņu tā sākotnējā pozīcijā un tad nobloķējiet fiksējošās skavas.
7. Aizveriet ārējo vāciņu.

PIEZĪME



Pēc tīrīšanas pārliecinieties, ka fiksējošās skavas ir bloķētā pozīcijā.

Traucējummeklēšana

Kontrolpunkti

Ja esat saskāries ar veļas žāvētāja darbības problēmu, vispirms aplūkojiet zemāk redzamo tabulu un pamēģiniet ieteiktos risinājumus.

Pazīme	Rīcība
Veļas žāvētājs nedarbojas	<ul style="list-style-type: none">• Pārlicinieties, ka durtiņas ir pilnībā aizvērtas.• Pārlicinieties, ka ir pievienots strāvas vads.• Pārbaudiet mājoklī esošās slēgiekārtas un drošinātājus.• Iztukšojiet ūdens tvertni.• Iztīriet veļas pūku filtru.
Veļas žāvētājs neuzsilst	<ul style="list-style-type: none">• Pārbaudiet mājoklī esošās slēgiekārtas un drošinātājus.• Atlasiet citu karsēšanas iestatījumu, kas nav  COOL AIR (AUKSTS GAISS).• Pārbaudiet plūksnu filtru un siltummaini. Ja nepieciešams, iztīriet tos.• Iespējams, veļas žāvētājs ir žāvēšanas cikla dzesēšanas fāzē.
Veļas žāvētājs nežāvē	<p>Pārbaudiet augstāk minētos punktus, kā arī...</p> <ul style="list-style-type: none">• Pārlicinieties, ka veļas žāvētājs nav pārslogots.• Sašķirojiet plānu un biezu audumu apģērbus atsevišķi.• Nomainiet lielu, mīkstu priekšmetu pozīciju, lai nodrošinātu vienmērīgu žāvēšanu.• Pārlicinieties, ka veļas žāvētājs žāvē normāli.• Ja tiek žāvēts mazs veļas apjoms, pievienojiet pāris sausus dvieļus.• Iztīriet plūksnu filtru un siltummaini
Veļas žāvētājs ir trokšņains	<ul style="list-style-type: none">• Pārbaudiet, vai veļas žāvētājā nav ievietotas monētas, pogas, šķiltavas u.c. priekšmeti.• Pārlicinieties, ka veļas žāvētājs ir nolīmeņots un tas stingri balstās uz grīdas.• Veļas žāvētājs darbības laikā var nedaudz dūkt, kā iemesls ir gaisa kustība caur tā tvertni un ventilatoru. Tas ir normāli.

Pazīme	Rīcība
Ierīce žāvē nevienmērīgi	<ul style="list-style-type: none"> Šuves, kabatas un citi blīvi apģērba elementi žūst ilgāk kā pārējais apģērbs. Tas ir normāli. Sašķirojiet biezu un plānu audumu apģērbus atsevišķi.
No veļas žāvētāja izplatās smaka	<ul style="list-style-type: none"> Veļas žāvētājā var iekļūt sadzīves aromāti no apkārtējā telpā esošā gaisa, kas pēc tam tiek izpūsti ārā. Tas ir normāli.
Veļas žāvētājs izslēdzas pirms veļas ir sausa	<ul style="list-style-type: none"> Veļas žāvē tājā ievietotās veļas porcija ir pārāk maza. Pievienojiet vēl citus apģērbus un no jauna palaidiet ciklu. Veļas žāvētājā ievietotās veļas porcija ir pārāk liela. Izņemiet dažus no apģērbiem un no jauna palaidiet veļas žāvētāju.
Uz drēbēm ir veļas pūkas	<ul style="list-style-type: none"> Pirms katras žāvēšanas reizes pārlicinieties, ka ir iztīrīts veļas pūku filtrs. Žāvējiet īpaši pūkainus priekšmetus (pūkainus dvieļus) atsevišķi no drēbēm, kurām viegli pielīp šādas pūkas, piemēram, melnām kokvilnas biksēm. Sadaliet lielas veļas porcijas vairākās mazākās porcijās.
Apģērbs ir saburzījies arī pēc funkcijas  Burzīšanās novēršana izmantošanas	<ul style="list-style-type: none"> Ar šo funkciju vislabāk žāvēt vienlaicīgi 1-4 apģērba gabalus. Ievietojiet mazāk apģērba. Ievietojiet vienāda tipa apģērbus.
Izstrādājumos saglabājas nepatīkams aromāts pēc  COOL AIR (AUKSTS GAISS)	<ul style="list-style-type: none"> Pārlicinieties, ka apģērbi ar spēcīgu smaku ir kārtīgi izmazgāti.

Traucējummeklēšana

Informācijas kodi

Ja radušās veļas žāvētāja darbības problēmas, displejā var būt redzams informācijas kods. Aplūkojiet zemāk redzamo tabulu un pamēģiniet ieteiktos risinājumus.

Informācijas kods	Nozīme	Rīcība
tC	Gaisa temperatūras sensora problēma	Iztīriet plūksnu filtru un/vai siltummaini. Ja problēma nepazūd, sazinieties ar servisa centru.
tC5	Kompresora temperatūras sensora problēma	Uzgaidiet 2-3 minūtes. Ieslēdziet strāvu atpakaļ un sāciet no sākuma.
dC	Veļas žāvētājs darbojas ar atvērtām durtiņām	Atveriet un aizveriet durtiņas, un sāciet no sākuma. Ja problēma nepazūd, sazinieties ar servisa centru.
HC	Kompresora pārkaršana	Sazinieties ar servisa centru.
5C	Pilna ūdens tvertne Ūdens novadišanas sūknis nedarbojas	Iztukšojiet ūdens tvertni, ieslēdziet atpakaļ strāvu un sāciet no sākuma. Ja problēma nepazūd, sazinieties ar servisa centru.
AC6	Pārbaudiet sakarus starp galveno un invertora PBA.	<ul style="list-style-type: none">Atkarībā no statusa veļas žāvētājs var automātiski atgriezties normālā darbības režīmā.Izslēdziet un no jauna ieslēdziet veļas žāvētāju. Pēc tam palaidiet ciklu no jauna.Ja informācijas kods parādās atkārtoti, sazinieties ar servisa centru.
3C	Pārbaudiet motora darbību.	<ul style="list-style-type: none">Mēģiniet no jauna palaist ciklu.Ja informācijas kods parādās atkārtoti, sazinieties ar servisa centru.
FIL+tEr (Skaņas signāls)	Siltummainis jātīra	Notīriet siltummaini.

Ja parādās kodi, kas iepriekš nav norādīti, vai ja informācijas kods parādās atkārtoti, sazinieties ar servisa centru.

Pielikums





Audumu kopšanas tabula

Audumu kopšanas veidus apzīmē šādi simboli. Apģērbu kopšanas etiķetes satur simbolus, kas vajadzības gadījumā norāda pareizo žāvēšanas, balināšanas, žāvēšanas un gludināšanas, kā arī ķīmiskās tīrīšanas veidu. Simbolu izmantošana palīdz nodrošināt vietējo un importēto preču ražotāju sniegtās informācijas konsekveni. Lai auduma kalpošanas laiks būtu maksimāli ilgs un lai samazinātu ar mazgāšanu saistītas problēmas, ievērojiet uz etiķetes sniegtos tīrīšanas norādījumus.



PIEZĪME

** Punkta simbols apzīmē piemērotās mazgāšanas temperatūras dažādiem apģērbiem. Temperatūras diapazons apzīmējumam „Karsts(-a)” ir robežās no 41-52 °C, apzīmējumam „Silts(-a)” ir robežās no 29-41 °C un apzīmējumam „Auksts(-a)” ir robežās no 16-29 °C. (Mazgāšanas ūdens temperatūrai ir jābūt vismaz 16 °C, lai tiktu aktivizētas mazgāšanas līdzekļos esošās aktīvās vielas un apģērbs tiktu atbilstoši izmazgāts.)

Mazgāšanas cikls



	Normāls(-a)
	Var presēt / Izturīgs pret burzīšanos / Praktiski neburzās
	Plāni audumi/Smalki audumi
	Mazgāt ar rokām

Ūdens temperatūra**

	Karsts(-a)
	Silts(-a)
	Auksts(-a)

Pielikums



Var balināt

	Visa veida balināšana (kad nepieciešams)
	Tikai hloru nesaturošs balinātājs (piemērots krāsainām drēbēm) Balināšana (kad nepieciešams)
	Mehāniskā veļas žāvētāja cikls



Karsēšanas iestatījums

	Augsts(-a)
	Vidējs(-a)
	Zems(-a)
	Jebkāda temperatūra
	Bez uzsildīšanas/Gaisa



Normāls(-a)

	Var presēt / Izturīgs pret burzīšanos / Praktiski neburzās
	Plāni audumi/Smalki audumi







Īpaši norādījumi

	Žāvēt uz veļas auklas/ Žāvēt izkārtu
	Žāvēt pakārtu
	Žāvēt novietotu plakaniski





Gludināšanas (ar/bez tvaika) temperatūras

	Augsts(-a)
	Vidējs(-a)
	Zems(-a)

Brīdinājuma simboli veļas mazgāšanai

	Nemazgāt
	Nedrīkst izgriezt centrifūgā
	Nebalināt
	Nežāvēt mehāniski veļas žāvētājā
	Nelietot tvaiku (pie gludināšanas)
	Negludināt

Var tīrīt ķīmiski

	Var tīrīt ķīmiski
	Netīrīt ķīmiski
	Žāvēt uz veļas auklas/ Žāvēt izkārtu
	Žāvēt pakārtu
	Žāvēt novietotu plakaniski

Vides aizsardzība

Šī iekārta ir izgatavota no atkārtoti pārstrādājamiem materiāliem. Ja iekārta jāutilizē, lūdzu, ievērojiet vietējos atkritumu savākšanas noteikumus. Nogrieziet strāvas vadu tā, lai iekārtu nevarētu pievienot strāvas avotam. Noņemiet durtiņas, lai dzīvnieki un mazi bērni nevarētu tikt ieslēgti iekārtā.

Pielikums

Specifikācijas

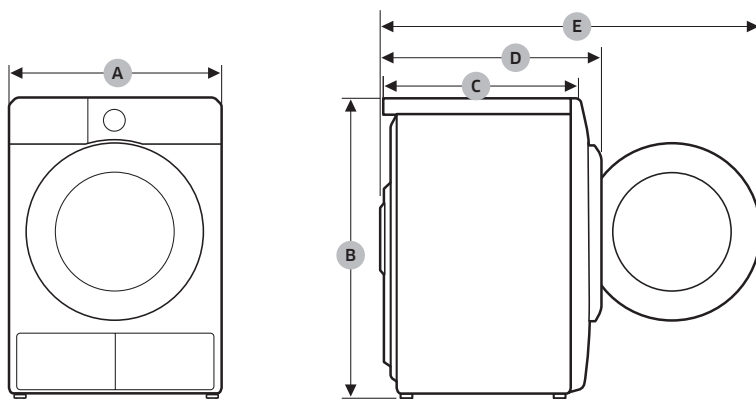

DV9*TA2****, DV8*TA2****, DV7*TA2****

TIPS		VEĻAS ŽĀVĒTĀJS AR IEVIETOŠANAS LŪKU PRIEKŠPUSĒ
IZMĒRI	A	600 mm
	B	850 mm
	C	600 mm
	D	650 mm
	E	1100 mm
SVARS		50 kg
ELEKTROSISTĒMAS PRASĪBAS	220–240 V / 50 Hz	780–800 W
PIEĻĀUJAMĀ IZMANTOŠANAS TEMPERATŪRA		5–35 °C

DV9*TA0****, DV8*TA0****, DV7*TA0****

TIPS		VEĻAS ŽĀVĒTĀJS AR IEVIETOŠANAS LŪKU PRIEKŠPUSĒ
IZMĒRI	A	600 mm
	B	850 mm
	C	600 mm
	D	650 mm
	E	1100 mm
SVARS	Durvju stikla veids	49 kg
	* Stikla veids bez durvīm	48 kg
ELEKTROSISTĒMAS PRASĪBAS	220-240 V / 50 Hz	600-650 W
PIELAUJAMĀ IZMANTOŠANAS TEMPERATŪRA		5-35 °C

PIEZĪME

Stikla modeļi bez durvīm: DV**TA***D*

Pielikums

Patēriņa informācija

Modelis	Programma	Svars (kg) ⁽¹⁾	Elektroenerģija (kWh)	Maks. ilgums (minūtēs)
DV9*TA2****	☐ COTTON (KOKVILNAS IZSTRĀDĀJUMI) ☁ ⁽²⁾	9,0	1,54	220
		4,5	0,89	140
	☁ IRON DRY (IZŽĀVĒTA GLUDINĀŠANAI) ⁽²⁾	9,0	0,95	140
	△ SYNTHETICS (SINTĒTIKAS IZSTRĀDĀJUMI)	4,5	0,70	98
DV8*TA2****	☐ COTTON (KOKVILNAS IZSTRĀDĀJUMI) ☁ ⁽²⁾	8,0	1,41	200
		4,0	0,80	130
	☁ IRON DRY (IZŽĀVĒTA GLUDINĀŠANAI) ⁽²⁾	8,0	0,90	130
	△ SYNTHETICS (SINTĒTIKAS IZSTRĀDĀJUMI)	4,0	0,60	90
DV7*TA2****	☐ COTTON (KOKVILNAS IZSTRĀDĀJUMI) ☁ ⁽²⁾	7,0	1,25	180
		3,5	0,73	120
	☁ IRON DRY (IZŽĀVĒTA GLUDINĀŠANAI) ⁽²⁾	7,0	0,85	120
	△ SYNTHETICS (SINTĒTIKAS IZSTRĀDĀJUMI)	3,5	0,50	82

⁽¹⁾ : Sausas veļas svars

⁽²⁾ : EN 61121:2013 pārbaudes programma

Visa informācija, kas nav atzīmēta ar „zvaigznīti”, ir aprēķināta, izmantojot EN 61121:2013.

Patēriņa informācija var atšķirties no sniegtajām nominālvērtībām atkarībā no ievietotās veļas svara, auduma veida, atlikušā mitruma līmeņa pēc centrifūgas, elektrības padeves svārstībām un atlasītajām papildus opcijām.

Modelis	Programma	Svars (kg) ⁽¹⁾	Elektroenerģija (kWh)	Maks. ilgums (minūtēs)
DV9*TA0****	☐ COTTON (KOKVILNAS IZSTRĀDĀJUMI) ☁ ⁽²⁾	9,0	2,15	210
		4,5	1,12	145
	☁ IRON DRY (IZŽĀVĒTA GLUDINĀŠANAI) ⁽²⁾	9,0	1,05	130
	△ SYNTHETICS (SINTĒTIKAS IZSTRĀDĀJUMI)	4,5	0,78	90
DV8*TA0****	☐ COTTON (KOKVILNAS IZSTRĀDĀJUMI) ☁ ⁽²⁾	8,0	1,85	190
		4,0	1,10	135
	☁ IRON DRY (IZŽĀVĒTA GLUDINĀŠANAI) ⁽²⁾	8,0	0,95	120
	△ SYNTHETICS (SINTĒTIKAS IZSTRĀDĀJUMI)	4,0	0,70	85
DV7*TA0****	☐ COTTON (KOKVILNAS IZSTRĀDĀJUMI) ☁ ⁽²⁾	7,0	1,65	170
		3,5	1,00	125
	☁ IRON DRY (IZŽĀVĒTA GLUDINĀŠANAI) ⁽²⁾	7,0	0,90	110
	△ SYNTHETICS (SINTĒTIKAS IZSTRĀDĀJUMI)	3,5	0,62	80

⁽¹⁾ : Sausas veļas svars

⁽²⁾ : EN 61121:2013 pārbaudes programma

Visa informācija, kas nav atzīmēta ar „zvaigznīti”, ir aprēķināta, izmantojot EN 61121:2013.

Patēriņa informācija var atšķirties no sniegtajām nominālvērtībām atkarībā no ievietotās veļas svara, auduma veida, atlikušā mitruma līmeņa pēc centrifūgas, elektrības padeves svārstībām un atlasītajām papildus opcijām.

Pielikums

Specifikāciju lapa

Saskaņā ar spēkā esošajiem enerģijas marķēšanas noteikumiem.

PIEZĪME

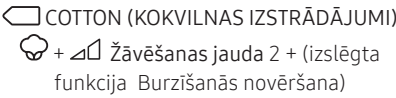

„*” Zvaigznīte(-s) nozīmē modeļa variantu(-s) un var mainīties (0-9) vai (A-Z).

Samsung				
Modeļa nosaukums		DV9*TA2****	DV8*TA2****	DV7*TA2****
Ietilpība	kg	9,0	8,0	7,0
Tips		Ar kondensatoru	Ar kondensatoru	Ar kondensatoru
Energoefektivitāte				
A+++ (visefektīvākā) līdz D (visneefektīvākā)		A+++	A+++	A+++
Enerģijas patēriņš				
Gada enerģijas patēriņš (AE_C) (enerģijas patēriņš, pamatojoties uz 160 žāvēšanas cikliem standarta kokvilnas programmā pie pilnas un daļējas ielādes un patēriņš mazjaudas režīmos. Faktiskais enerģijas patēriņš katrā ciklā ir atkarīgs no ierīces izmantošanas veida.)	kWh/ gadā	194,0	176,0	158,0
Automātiskais veļas žāvētājs		Jā	Jā	Jā
Enerģijas patēriņš (E_dry) standarta kokvilnas izstrādājumu programmai pilnā noslodzē	kWh	1,54	1,41	1,25
Enerģijas patēriņš (E_dry.1/2) standarta kokvilnas izstrādājumu programmai daļējā noslodzē	kWh	0,89	0,80	0,73
Izslēgtā un ieslēgtā režīmā				
Enerģijas patēriņš izslēgtā režīmā (P_o) pilnā noslodzē	W	0,50	0,50	0,50
Enerģijas patēriņš ieslēgtā režīmā (P_l) pilnā noslodzē	W	5,00	5,00	5,00
Ilgums ieslēgtā režīmā	min.	10	10	10

<p>Programma, uz kuru attiecas informācija uz etiķetes un loksne ("standarta kokvilnas programma", ko izmanto ar pilnu un daļēju ielādi, ir standarta žāvēšanas programma, uz kuru attiecas informācija etiķetē un speciālajā zīmē. Šī programma ir piemērota normālas slapjas kokvilnas veļas žāvēšanai, un tā ir visefektīvākā programma kokvilnai attiecībā uz enerģijas patēriņu. Patēriņa dati var atšķirties no iepriekš norādītajām nominālvērtībām atkarībā no ielādes apjoma, tekstilmateriālu veida, atlikušā mitruma līmeņa pēc izgriešanas, elektroenerģijas padeves svārstībām un izvēlētajām papildu iespējām.)</p>				
Programmas laiks standarta programmai				
Svērtais programmas laiks standarta kokvilnas izstrādājumu programmai pilnā noslodzē un daļējā noslodzē	min.	174	160	146
Programmas laiks (T _{dry}) standarta kokvilnas izstrādājumu programmai pilnā noslodzē	min.	220	200	180
Programmas laiks (T _{dry.1/2}) standarta kokvilnas izstrādājumu programmai daļējā noslodzē	min.	140	130	120
Kondensācijas efektivitātes klase				
No A (visefektīvākā) līdz G (visneefektīvākā)		B	B	B
Vidējā kondensācijas efektivitāte pilnā noslodzē	%	87	87	87
Vidējā kondensācijas efektivitāte daļējā noslodzē	%	87	87	87
Svērtā kondensācijas efektivitāte	%	87	87	87
Gaisa vadītā akustiskā trokšņa emisijas				
Žāvēšana pilnā noslodzē	dB (A) re 1 pW	65	65	65

Pielikums

Samsung					
Modeļa nosaukums		DV9*TA0****	DV8*TA0****	DV7*TA0****	
Ietilpība	kg	9,0	8,0	7,0	
Tips		Ar kondensatoru	Ar kondensatoru	Ar kondensatoru	
Energoefektivitāte					
A+++ (visefektīvākā) līdz D (visneefektīvākā)		A++	A++	A++	
Energijas patēriņš					
Gada enerģijas patēriņš (AE_C) (enerģijas patēriņš, pamatojoties uz 160 žāvēšanas cikliem standarta kokvilnas programmā pie pilnas un daļējas ielādes un patēriņš mazjaudas režīmos. Faktiskais enerģijas patēriņš katrā ciklā ir atkarīgs no ierīces izmantošanas veida.)		kWh/gadā	258,0	235,0	211,0
Automātiskais veļas žāvētājs		Jā	Jā	Jā	
Enerģijas patēriņš (E_dry) standarta kokvilnas izstrādājumu programmai pilnā noslodzē		kWh	2,15	1,85	1,65
Enerģijas patēriņš (E_dry.1/2) standarta kokvilnas izstrādājumu programmai daļējā noslodzē		kWh	1,12	1,10	1,00
Izslēgtā un ieslēgtā režīmā					
Enerģijas patēriņš izslēgtā režīmā (P_o) pilnā noslodzē		W	0,50	0,50	0,50
Enerģijas patēriņš ieslēgtā režīmā (P_l) pilnā noslodzē		W	5,00	5,00	5,00
Ilgums ieslēgtā režīmā		min.	10	10	10

<p>Programma, uz kuru attiecas informācija uz etiķetes un loksne ("standarta kokvilnas programma", ko izmanto ar pilnu un daļēju ielādi, ir standarta žāvēšanas programma, uz kuru attiecas informācija etiķetē un speciālajā zīmē. Šī programma ir piemērota normālas slapjas kokvilnas veļas žāvēšanai, un tā ir visefektīvākā programma kokvilnai attiecībā uz enerģijas patēriņu. Patēriņa dati var atšķirties no iepriekš norādītajām nominālvērtībām atkarībā no ielādes apjoma, tekstilmateriālu veida, atlikušā mitruma līmeņa pēc izgriešanas, elektroenerģijas padeves svārstībām un izvēlētajām papildu iespējām.)</p>		 COTTON (KOKVILNAS IZSTRĀDĀJUMI)  +  Žāvēšanas jauda 2 + (izslēgta funkcija Burzīšanās novēršana)		
Programmas laiks standarta programmai				
Svērtais programmas laiks standarta kokvilnas izstrādājumu programmai pilnā noslodzē un daļējā noslodzē	min.	173	159	144
Programmas laiks (T_dry) standarta kokvilnas izstrādājumu programmai pilnā noslodzē	min.	210	190	170
Programmas laiks (T_dry.1/2) standarta kokvilnas izstrādājumu programmai daļējā noslodzē	min.	145	135	125
Kondensācijas efektivitātes klase				
No A (visefektīvākā) līdz G (visneefektīvākā)		B	B	B
Vidējā kondensācijas efektivitāte pilnā noslodzē	%	86	86	86
Vidējā kondensācijas efektivitāte daļējā noslodzē	%	86	86	86
Svērtā kondensācijas efektivitāte	%	86	86	86
Gaisa vadītā akustiskā trokšņa emisijas				
Žāvēšana pilnā noslodzē	dB (A) re 1 pW	65	65	65

JAUTĀJUMI VAI KOMENTĀRI?

VALSTS	ZVANIET	VAI APMEKLĒJIET MŪS TIEŠSAISTĒ
HUNGARY	0680SAMSUNG (0680-726-7864)	www.samsung.com/hu/support
CZECH	800 - SAMSUNG (800-726786)	www.samsung.com/cz/support
SLOVAKIA	0800 - SAMSUNG (0800-726 786)	www.samsung.com/sk/support
CROATIA	072 726 786	www.samsung.com/hr/support
BOSNIA	055 233 999	www.samsung.com/ba/support
North Macedonia	023 207 777	www.samsung.com/mk/support
MONTENEGRO	020 405 888	www.samsung.com/support
SLOVENIA	080 697 267 (brezplačna številka)	www.samsung.com/si/support
SERBIA	011 321 6899	www.samsung.com/rs/support
Kosovo	0800 10 10 1	www.samsung.com/support
ALBANIA	045 620 202	www.samsung.com/al/support
BULGARIA	*3000 Цена на един градски разговор 0800 111 31 Безплатен за vsicchi operatori	www.samsung.com/bg/support
ROMANIA	*8000 (apel in retea) 08008-726-78-64 (08008-SAMSUNG) Apel GRATUIT Atenție: Dacă efectuați apelul din rețeaua Digi (RCS/RDS), vă rugăm să ne contactați formând numărul Telverde fără ultimele două cifre, astfel: 0800872678.	www.samsung.com/ro/support
LITHUANIA	8-800-77777	www.samsung.com/lt/support
LATVIA	8000-7267	www.samsung.com/lv/support
ESTONIA	800-7267	www.samsung.com/ee/support



Soojuspump-kuivati

Kasutusjuhend

DV9*TA2****/DV8*TA2****/DV7*TA2****

DV9*TA0****/DV8*TA0****/DV7*TA0****



SAMSUNG

Sisukord

Ohutusteave	4
Mida peate teadma ohutussuuniste kohta	4
Olulised ohutussümbolid	4
Olulised ettevaatusabinõud	5
Olulised hoiatused paigaldamise kohta	9
Olulised hoiatused kasutamise kohta	11
Ettevaatusabinõud kasutamisel	13
Olulised hoiatused puhastamise kohta	15
Suunised elektri- ja elektroonikaseadmete romude kohta	16
Paigaldamine	17
Pakendi sisu	17
Paigaldusnõuded	20
Loodimine	22
Väljalaskevoolik (vajaduse korral)	24
Paigaldamise kontroll-loend	27
Enne kuivati kasutamist	27
Uksepoole vahetamine (ainult mudelitel DV**TA***A*/DV**TA***T*)	28
Toimingud	32
Juhtpaneel	32
Alustamine	39
Erifunktsioonid	43

Hooldus	44
Juhtpaneel	44
Välispind	44
Trummel	44
Ebemefilter	45
Veepaak	47
Soojusvaheti	48
Tõrkeotsing	50
Kontrollitavad punktid	50
Teabekoodid	52
Lisa	53
Riiete hooldussiltide tabel	53
Keskkonnakaitse	55
Tehnilised andmed	56
Tarbimisandmed	58
Tehniliste andmete leht	60



Ohutusteave

Õnnitleme teid uue Samsungi kuivati ostu puhul. Sellest kasutusjuhendist leiate vajalikku teavet oma seadme paigaldamise, kasutamise ja hooldamise kohta. Leidke aega selle kasutusjuhendi lugemiseks, et oma kuivati rohkeid võimalusi ja funktsioone maksimaalselt ära kasutada.

Mida peate teadma ohutussuuniste kohta

Hoiatused ja olulised ohutussuunised ei hõlma kõiki võimalikke tingimusi ja tekkida võivad olukordi. Kuivati paigaldamisel, hooldamisel ning kasutamisel tuleb olla mõistlik, ettevaatlik ja hoolikas.

Probleemide või olukordade puhul, mida te ei mõista, võtke alati ühendust tootjaga.

Olulised ohutussümbolid

Ikoonide ja märkide tähendused selles kasutusjuhendis

 **HOIATUS!**

Ebaõige ja hoolimatu kasutamine, mis võib kaasa tuua raskeid kehavigastusi, surma ja/või vara kahjustumist.

 **ETTEVAATUST!**

Ebaõige ja hoolimatu kasutamine, mis võib kaasa tuua kehavigastusi ja/või vara kahjustumist.

 **MÄRKUS**

Tähistab kehavigastuste või materiaalse kahju tekkimise ohtu.

 **Lugege suuniseid**

Need hoiatusmärgid on siin selleks, et ära hoida võimalikke vigastusi teile ja teistele.

Järgige neid täpselt.

Pärast selle kasutusjuhendi lugemist hoidke see edaspidiseks kasutamiseks alles.

Enne seadme kasutamist lugege kõik suunised läbi.



Kõigi elektriseadmete ja liikuvate detailide kasutamine kätkeb endas võimalikke ohte. Seadme ohutuks kasutamiseks tuleb selle tööpõhimõtted endale selgeks teha ning olla kasutamisel ettevaatlik.

HOIATUS – tuleoht

- Pesukuivati tohib paigaldada ainult kvalifitseeritud tehnik.
- Paigaldage pesukuivati tootja suuniste ja kohalike määruste kohaselt.
- Tõsiste vigastuste või surmaohu vähendamiseks järgige kõiki paigaldussuuniseid.

Olulised ettevaatusabinõud

HOIATUS!

Seadme kasutamisel tule-, elektrilöögi- või vigastusohu vältimiseks järgige järgmisi põhilisi ohutussuuniseid.

1. Seade pole mõeldud kasutamiseks piiratud füüsiliste, sensorsete või vaimsete võimetega ega ka vähese kogemuse või väheste teadmistega inimestele (sh lastele), kui neil puudub järelevalve või neid ei juhenda inimene, kes vastutab nende ohutuse eest.

Ohutusteave

- 2. Kasutamisel Euroopas:** lapsed alates kaheksandast eluaastast ning piiratud füüsiliste, sensorsete või vaimsete võimete või vähese kogemuse või väheste teadmistega inimesed võivad kasutada seda seadet juhul, kui on tagatud järelevalve või neid on seadme ohutu kasutamise osas juhendatud ning nad mõistavad kaasnevaid ohte. Lapsed ei tohi seadmega mängida. Lapsed ei tohi teostada puhastus- ja hooldustoiminguid ilma järelevalveta.
- 3.** Jälgige, et lapsed ei mängiks seadmega.
- 4.** Kui toitejuhe on katki, tuleb see ohutuse tagamiseks asendada tootja esindaja, teenindustöötaja või sarnast kvalifikatsiooni omava spetsialisti poolt.
- 5.** Seadme ühendamisel tuleb kasutada kaasasolevaid uusi voolikukomplekte, vanu komplekte ei tohi kasutada.
- 6.** Ventileerimisavadega seadmete puhul tuleb jälgida, et põrandakate avasid kinni ei kataks.
- 7. Kasutamisel Euroopas:** alla kolmeaastaseid lapsi tuleb hoida seadmest eemal, kui tagatud ei ole pidev järelevalve.

-
8. **ETTEVAATUST!** Termokaitsme tahtmatu lähtestamise tõttu tekkiva ohu vältimiseks ei tohi seade olla varustatud vooluga välise lülitusseadme (nt taimeri) kaudu või ühendatud vooluringiga, mida lülitatakse pidevalt sisse ja välja.
 9. Trummelkuivatust ei tohi kasutada, kui puhastamiseks on kasutatud tööstuslikke kemikaale.
 10. Ebemefiltrit tuleb sageli puhastada (kui kohaldatav).
 11. Ebemetel ei tohi lasta koguneda ümber trummelkuivati. (Ei kehti seadmete puhul, mida ventileeritakse hoonest väljapoole.)
 12. Tagada tuleb korralik ventilatsioon, et vältida gaaside tagasivoolu ruumi muudel kütustel töötavate seadmete puhul (sh lahtine tuli).
 13. Ärge kuivatage trummelkuivatis pesemata esemeid.
 14. Küpsetusõli, atsetooni, alkoholi, bensiini, petrooleumi, plekieemaldaja, tärpentini, vaha ja vahaeemaldajatega märdunud esemeid tuleb pesta enne kuivatamist kuumas vees suurema puhastusvahendi kogusega.

Ohutusteave

15. Trummelkuivatis ei tohi kuivatada vahtkummi (lateksvahtkummi), dušimütse, veekindlaid tekstiile, kummist siseküljega esemeid ja vahtkummist polstriga riideid või patju.
16. Pesupehmeid või sarnaseid tooteid tuleb kasutada vastavalt toote suunistele.
17. Trummelkuivatuse tsükli viimane osa toimub ilma kuumuseta (jahtumistsükkel), et tagada kuivatis temperatuur, mis ei kahjusta esemeid.
18. Eemaldage taskutest kõik asjad, nt tulemasinad ja tikud.
19. **HOIATUS!** Ärge peatage trummelkuivatit enne kuivatustsükli lõppu, välja arvatud juhul, kui võtate esemed kuivatist kiiresti välja ja laotate need jahtumiseks laiali.
20. Heitõhku ei tohi suunata lõõri, mida kasutatakse gaasil või muudel kütustel töötavate seadmete heitgaaside väljalaskeks.
21. Seadet ei tohi paigaldada lukustatava ukse, lükandukse ega ukse, mille hinged asuvad trummelkuivatist teisel pool, taha nii, et trummelkuivati ukse avamine on piiratud.



22. HOIATUS! Seadet ei tohi varustada vooluga välise lülitusseadme (nt taimeri) kaudu ega ühendada vooluringiga, mida lülitatakse pidevalt sisse ja välja.

Ainult soojuspumbaga mudel: suunised hõlmavad järgmist.

HOIATUS! Hoidke seadme korpuses või sisseehitatud struktuuris olevad ventileerimisavad takistustest vabana.

HOIATUS! Ärge kahjustage jahutusaine ahelat.

Olulised hoiatused paigaldamise kohta

HOIATUS!

Seadet tohib paigaldada ainult kvalifitseeritud tehnik või teenindustevõtte.

- Selle nõude eiramise tagajärjeks võib olla elektrilöök, tulekahju, plahvatus, probleemid toote töös või kehavigastused.

Ühendage toitejuhe pistikupessa ja kasutage seda pistikupesa ainult selle seadme jaoks. Ärge kasutage pikendusjuhet.

- Teiste seadmete ühendamine sellesse pistikupessa pikendusjuhtme kaudu või lisajuhtmete paigaldamise teel võib põhjustada elektrilöögi või tulekahju.
- Kindlustage, et toiteallika pinge, sagedus ja voolutugevus vastaksid toote tehnilistes andmetes toodutele. Selle nõude eiramine võib põhjustada elektrilöögi või tulekahju. Ühendage toitepistik korralikult pistikupesasse.

Eemaldage regulaarselt toitejuhtme pistiku harudelt ja kontaktidelt kuiva riidelappi kasutades võõrkehaid, nt tolm või vesi.

- Eemaldage toitepistik pesast ja puhastage seda kuiva riidelapiga.
- Selle nõude eiramine võib põhjustada elektrilöögi või tulekahju.





Ohutusteave

Hoidke kõik pakendi osad lastele kättesaamatus kohas, kuna need võivad lastele ohtlikud olla.

- Kui laps tõmbab endale koti pähe, võib ta lämbuda.

Seade peab olema õigesti maandatud.

Ärge maandage seadet gaasitoru, plastist veetoru või telefoniliini kaudu.

- Selle tagajärjeks võib olla elektrilöögi saamine, tulekahju, plahvatus või probleemid toote töös.
- Ärge kunagi ühendage toitejuhet nõuetekohaselt maandamata pistikupessa ja kindlustage, et süsteem vastaks kohalikele ja riiklikele määrustele.

Ärge paigaldage ega jätke toodet kohta, kus see puutub kokku ilmastikunähtustega.

Ärge kasutage vigastatud toitepistikut, vigastatud toitejuhet või korralikult kinnitamata pistikupesa.

- See võib põhjustada elektrilöögi või tulekahju.

Kui pistik (toitejuhe) on katki, peab selle ohutuse tagamiseks asendama tootja esindaja, hooldustöötaja või vastava kvalifikatsiooniga tehnik.

Seade tuleb paigaldada nii, et toitepistik oleks juurdepääsetavas kohas.

Ärge sikutage ega painutage toitejuhet ülemäära.

Ärge väänake ega siduge toitejuhet sõlme.

Ärge riputage toitejuhet metalleseme kohale, asetage sellele raskeid esemeid, jätke seda esemete vahele ega lükake seda seadme taha.

- See võib põhjustada elektrilöögi või tulekahju.

Ärge tõmmake toitepistikut pesast eemaldamiseks juhtmest.

- Toitepistiku eemaldamisel tuleb hoida pistikust.
- Selle nõude eiramine võib põhjustada elektrilöögi või tulekahju.

Seade peab olema õigesti maandatud. Ärge ühendage toitejuhet kunagi piisavalt maandamata pistikupessa ning tagage, et süsteem vastaks kohalikele ja riiklikele määrustele. Vaadake teavet seadme maandamise kohta paigaldussuunistest.

Paigaldage seade tugevale ja tasasele põrandale.





- Selle nõude eiramise tagajärjeks võib olla liigne vibratsioon, müra või probleemid toote töös.

Kuna juukselaki koostisained võivad kahjustada soojusvaheti vetthülgavaid omadusi, nii et seadme välispinnale võib jahutustoimingu ajal tekkida niiskus, ärge paigaldage seadet ilusalongi.

Seade tuleb paigaldada nii, et toitepistik, veekraanid ja äravoolutorud on juurdepääsetavad.

Olulised hoiatused kasutamise kohta

HOIATUS!

Ärge laske lastel ega lemmikloomadel toote peale ega sisse ronida. Toote kasutuselt kõrvaldamisel eemaldage ka luugi käepide (hoob).

- Lapsed võivad kukkuda ja ennast vigastada.
- Kui laps jääb toote sisse kinni, on tal oht lämbuda.

Ärge püüdke luuki avada, kui trummel pöörleb.

Ärge istuge tootele ega nõjatuge selle luugile.

- Toode võib ümber kukkuda ja vigastusi põhjustada.

Kuivatage pesu alles siis, kui seda on tsentrifuugitud sobivas pesumasinas.

Ärge kuivatage trummelkuivatis pesemata esemeid.

Ärge jooge kondensatsioonivett.

Ärge peatage trummelkuivatit enne kuivatustsükli lõppu, välja arvatud juhul, kui võtate esemed kuivatist kiiresti välja ja laotate need jahtumiseks laiali.

Ärge kuivatage süttivate ainetega, nagu bensiin, petrooleum, benseen, vedeldi, alkohol jne, saastunud pesu.

- See võib põhjustada elektrilöögi, tulekahju või plahvatuse.

Ärge laske loomadel kuivatit närida ega sellega mängida.

- See võib põhjustada elektrilöögi või kehavigastusi.

Enne toote kasutuselt kõrvaldamist eemaldage selle luuk ja toitejuhe.

- Selle nõude eiramine võib kahjustada toitejuhet või tekitada kehavigastusi.



Ohutusteave

Ärge puudutage toitepistikut märgade kätega.

- See võib põhjustada elektrilöögi.

Gaasilekke (nt majapidamisgaas, propaan, veeldatud naftagaas vms) korral ärge puudutage seadet ega toitejuhet ja õhutage kohe ruumi.

- Sel ajal ärge ventilaatorit kasutage.
- Säde võib põhjustada plahvatusse või tulekahju.

Ärge parandage, asendage ega püüdke hooldada ühtki seadme osa, kui seda pole kasutajale mõeldud parandussuunistes spetsiaalselt soovitatud. Ühtlasi peavad teil olema seadme hooldamiseks vajalikud oskused.

Ärge püüdke seadet ise parandada, osadeks võtta ega muuta.

- Ärge kasutage kaitsmena ühtegi muud detaili (nt look, metalltraat vms) peale standardkaitsme.
- Kui vajalik on seadme parandamine või uuesti paigaldamine, võtke ühendust lähima klienditeenindusega.
- Selle nõude eiramine võib põhjustada elektrilöögi, tulekahju, probleeme toote töös või kehavigastusi.

Toode on mõeldud ainult kodumajapidamises kasutamiseks.

Toote kommertseesmärkidel kasutamist käsitatakse väärkasutamisenä. Sellisel juhul ei kata toodet Samsungi standardgarantii tingimused ning Samsung ei võta endale vastutust väärkasutusest tulenevate rikete või kahjustuste eest.

Kui tootest tuleb veidrat müra, põlemislõhna või suitsu, tõmmake toitejuhe kohe seinakontaktist välja ja võtke ühendust teeninduskeskusega.

- Vastasel juhul võib see põhjustada elektrilöögi või tulekahju.

Ärge lubage lastel (ega lemmikloomadel) toote sees või peal mängida. Toote luuki ei saa seestpoolt kergesti avada ja lapsed võivad saada seadmesse kinni jäädes tõsiseid kehavigastusi.



Ettevaatusabinõud kasutamisel

ETTEVAATUST!

Ärge seiske seadmel ega asetage seadmele esemeid (nt pesu, põlevaid küünlaid, põlevaid sigarette, nõusid, kemikaale, metallesemeid vms).

- See võib põhjustada elektrilöögi, tulekahju, probleeme toote töös või kehavigastusi.

Ärge puudutage klaasluuki ega trumli sisemust kuivatamise ajal ega vahetult pärast seda, kuna need on kuumad.

- See võib põhjustada põletusi.

Pesemise ja kuivatamise ajal ukseklaas kuumeneb. Ärge puudutage sel ajal ukseklaasi.

Ärge lubage lastel pesumasina läheduses mängida ja ukseklaasi puudutada.

- See võib põhjustada põletusi.

Ärge vajutage nuppe teravate esemetega, nt nõelad, noad, küüned vms.

- See võib põhjustada elektrilöögi või kehavigastusi.

Ärge kuivatage toorkummi (lateksit) või sarnaseid kummimaterjale sisaldavat pesu.

- Toorkummi kuumenemisel võib see süttida.

Ärge kuivatage taime- või küpsetusõliga määratud rõivaid, kuna suurt õlihulka ei saa pesu pesemisel eemaldada. Lisaks kasutage jahutustsüklit, et pesu ei kuumeneks.

- Õli oksüdeerumiskuumus võib põhjustada tulekahju.

Veenduge, et kõigi kuivatatavate esemete taskud oleksid tühjad.

- Kõvad ja teravad esemed, näiteks mündid, haaknõelad, naelad, kruvid või kivid, võivad seadet oluliselt kahjustada.

Ärge kuivatage suurte metallpannalde, -nööpide või muude raskete metalldetailidega (lukud, haagid, aasad, nööpidega katted) esemeid.



Ohutusteave

Vajaduse korral kasutage väikese ja kerge pesu (nt riidest vööd, põllepaelad ja traattugedega rinnahoidjad, mis võivad tsükli käigus laguneda või puruneda) jaoks pesukotti.

Kuivatilehed ühilduvad selle seadmega ja nende kasutamine on soovitatav parema kuivatusjõudluse saavutamiseks.

Kuivatilehed aitavad vähendada ka kuivatustsükli jooksul tekkinud staatilist elektrit. Staatiline elekter võib pesu ja potentsiaalselt ka seadet kahjustada.

Ärge kasutage kuivatit ohtlike pulbrite, nt kivisöetolm, nisujahu jne, läheduses.

- See võib põhjustada elektrilöögi, tulekahju või plahvatuse.

Ärge asetage toote lähedusse süttivaid materjale.

- See võib põhjustada mürgiste gaaside teket, osade kahjustusi, elektrilöögi, tulekahju või plahvatuse.
- Seadet ei tohi paigutada lukustatavate uste jms taha.

Ärge puudutage seadme tagumist külge kuivatamise ajal ega vahetult pärast seda.

- Seade on kuum ja võib tekitada põletusi.

Sisaldab fluoritud kasvuhoonegaase.



-
- Hermeetiliselt tihendatud seade.
Ärge ventileerige gaase atmosfääri.
Külmaaine (tüüp): R-134a (GWP = 1430)
Külmaaine (laadimine)
- DV**TA2**** : 0,43kg, 0,615tCO₂e
 - DV**TA0**** : 0,37kg, 0,529tCO₂e

Olulised hoiatused puhastamise kohta

HOIATUS!

- Ärge puhastage seadet, piserdades vett otse selle pinnale.
Ärge kasutage seadme puhastamiseks benseeni, lahustit või alkoholi.
- See võib põhjustada värvi tuhmumist või seadme pinna deformeerumist või kahjustusi ning elektrilöögi- või tuleohtu.

Enne puhastamist või hooldust eemaldage toitepistik pistikupesast.

- Selle nõude eiramine võib põhjustada elektrilöögi või tulekahju.

Puhastage filtripesa enne ja pärast kuivati kasutamist.

Puhastage toote sisemust regulaarselt, paludes abi volitatud hooldustehnikult.

Puhastage soojusvahetit pehme harja või tolmuimeja abil kord kuus. Ärge puudutage soojusvahetit käega. See võib teid vigastada.

Kuivati sisemust tuleb lasta kvalifitseeritud hooldustöötajal regulaarselt puhastada.



Ohutusteave

Suunised elektri- ja elektroonikaseadmete romude kohta



Õige viis toote kasutuselt kõrvaldamiseks (elektriliste ja elektrooniliste seadmete jäätmed)

(Kehtib riikides, kus jäätmed kogutakse sorteeritult)

Selline tähistus tootel või selle tarvikutel või dokumentidel näitab, et toodet ega selle elektroonilisi tarvikuid (nt laadija, peakomplekt, USB-kaabel) ei tohi kasutusaja lõppemisel käidelda koos muude olmejäätmetega. Selleks et vältida jäätmete kontrollimatu käitlemisega seotud võimaliku kahju tekitamist keskkonnale või inimeste tervisele ning edendada materiaalsete vahendite säästvat taaskasutust, eraldage need esemed muudest jäätmetest ja suunake need vastutustundlikult taasinglusse.

Kodukasutajad saavad teavet nende esemete keskkonnaohutu taaskasutamise kohta kas toote müüjalt või keskkonnaametist. Firmad peaksid võtma ühendust tarnijaga ning kontrollima ostulepingu tingimusi ja sätteid. Toodet ega selle elektroonilisi tarvikuid ei tohi panna muude hävitamiseks mõeldud kaubandusjäätmete hulka.

Samsungi keskkonnavalaste kohustuste ja toodetele kehtivate regulatiivsete kohustuste (nt REACH, WEEE või akude) kohta teabe saamiseks külastage meie säästva arengu lehte, mis on saadaval veebisaidil www.samsung.com

Paigaldamine

Pakendi sisu

Pakkige kuivati hoolikalt lahti. Hoidke pakematerjale eemal laste käeulatuses. Allpool näidatud osad ja nende asukohad võivad teie kuivati puhul erineda. Enne paigaldamist veenduge, et kuivatil oleksid olemas kõik siin loetletud osad. Kui kuivati ja/või osad on kahjustunud või puuduvad, pöörduge lähimasse Samsungi klienditeeninduskeskusesse.

Kuivati ülevaade

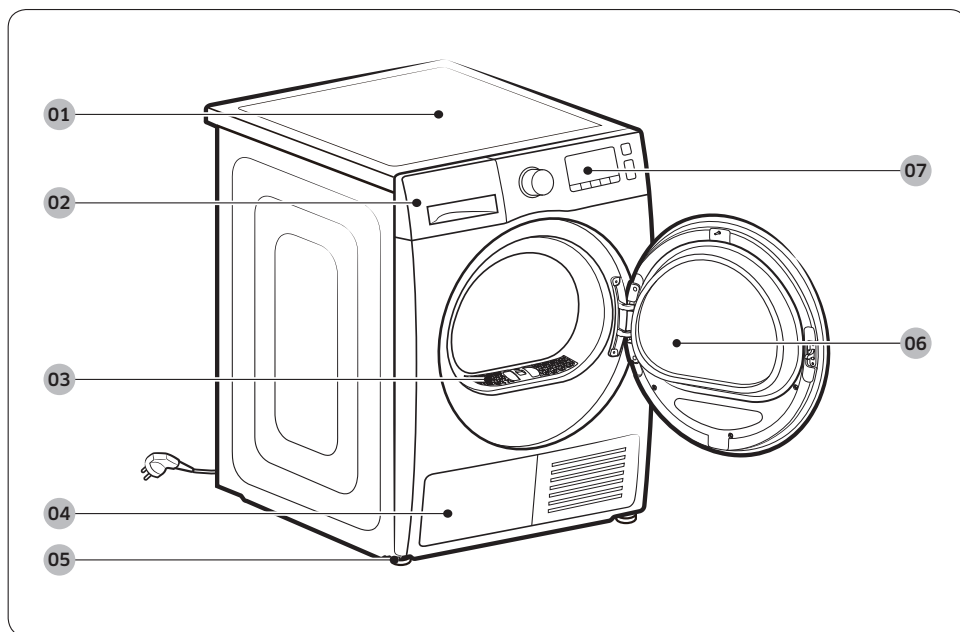

01 Ülakate

02 Veepaak

03 Ebemefilter

04 Soojusvaheti

05 Tugijalg

06 Luuk

07 Juhtpaneel

Paigaldamine

Lisatarvikud (kaasas)

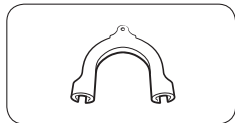

Voolikujuhik

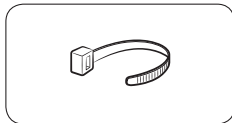

Kaabliside

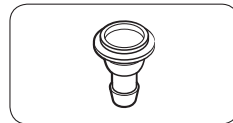

Voolikuliitmik

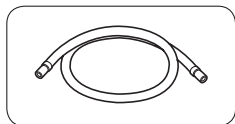

Pikk väljalaskevoolik
(2m)

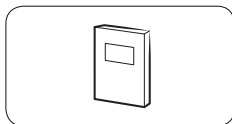

Kasutusjuhend

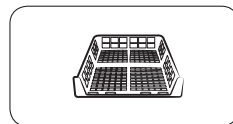

Kuivatusrest (ainult
teatud mudelitel)

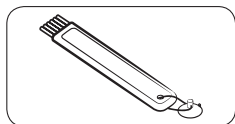

Puhastushari

Lisatarvikud (pole kaasas)

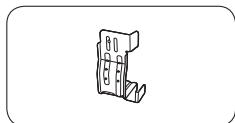

Virnastamiskronstein
(SK-DH, SK-DA, SKK-DF)

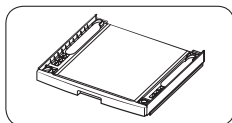

Virnastamiskomplekt
(SKK-DD, SKK-DDX)

MÄRKUS

- Virnastamiskomplekt võimaldab paigaldada kuivati pesumasina peale. Pidage meeles, et virnastamiskomplekti tohib kasutada ainult Samsungi pesumasinate ja kuivatitega. Virnastamiskronsteini (SK-DH, SK-DA, SKK-DF) või virnastamiskomplekti (SKK-DD, SKK-DDX), ostmiseks pöörduge Samsungi teeninduskeskusesse või kohalikku kodumasinakauplust. Virnastamiskomplekt erineb olenevalt pesumasina mudelist.
- Kuivati virnastamissuuniseid vaadake virnastamiskomplekti paigaldusjuhendist.
- Teavet virnastamiskomplekti mudelikohase saadavuse kohta vaadake virnastamiskomplekti paigaldusjuhendist.

Paigaldamine

Paigaldusnõuded

MÄRKUS

Selle kuivati peab paigaldama kvalifitseeritud paigaldaja. Kehvast või valest paigaldamisest tingitud hooldusvajadus on omaniku vastutus ja võib garantii tühistada. Hoidke need suunised hilisemaks kasutamiseks alles.

HOIATUS!

- Ärge ühendage toitejuhet vooluvõrku enne, kui kuivati on täielikult paigaldatud.
- Kuivati liigutamisel tuleb kasutada vähemalt kaht inimest.
- Ärge lubage lastel ega lemmikloomadel kuivati sees, peal ega ümber mängida. Tagatud peab olema pidev järelevalve.
- Hoidke pakkematerjale eemal laste käeulatusest.
- Ärge asendage kahjustatud toitejuhet või toitepistikut ise. Laske kahjustatud toitejuhe või toitepistik asendada Samsungil või kvalifitseeritud hooldustehnikul.
- Ärge püüdke kuivatit ise parandada, osadeks võtta ega muuta. Mis tahes parandustööde tegemiseks pöörduge lähimasse Samsungi teeninduskeskusesse.
- Eemaldage kõigilt utiliseeritud kodumasinatelt uks/kaaned, et vältida laste lämbumisohtu.
- Kui kuivatist kostub ebatavalisi helisid või eraldub põlemislõhna või suitsu, eemaldage toitepistik kohe pistikupesast ja võtke ühendust lähima Samsungi teeninduskeskusega.
- Ärge lahutage kuivatit töötamise ajal vooluvõrgust.
- Ärge pange kuivati lähedusse süttivaid esemeid.



Nõuded asukohale

Valige loodis ja tugeva konstruktsiooniga pind, mis talub vibratsiooni. Valige asukoht, kus maandatud kolmeviiguline pistikupesa on hõlpsasti ligipääsetav.

HOIATUS!

- Kuivati tohib paigaldada ainult siseruumi.
- Ärge paigaldage kuivatit ilmaoludele avatud kohta.
- Ärge paigaldage kuivatit kohta, kus temperatuur võib langeda alla 5 °C või tõusta üle 35 °C.
- Ärge paigaldage kuivatit kohta, kus gaas võib lekkida.
- Ärge blokeerige jahutusvõre õhu sisselaskeava, mis asub kuivati esiküljel.

Paigaldamine suletud asukohta

Kuivati paigaldamisel nišši või kappi tuleb tagada järgmised minimaalsed vahekaugused.

Külgedel	Peal	Ees	Taga
25 mm	25 mm	490 mm	51 mm

Kuivati paigaldamisel koos pesumasinaga peab niši või kapi esiosas olema vähemalt 490 mm suurune takistusteta õhuava.

Nõuded elektriühendusele ja maandusele

- Kuivati vajab 220–240 V, 50 Hz vahelduvvooluga elektrivarustust.
- Kuivati peab olema õigesti maandatud. Kui kuivati töö esineb tõrkeid või kui see läheb katki, vähendab maandus elektrilöögiohtu, juhtides elektrivoolu ohutusse kanalisse. Kuivati on varustatud kolmeviigulise maanduspistikuga toitejuhtmega. Pistik tuleb ühendada sobivasse ning õigesti paigaldatud ja maandatud pistikupessa kooskõlas kõigi kohalike eeskirjade ja määrustega.
- Kui teil on elektri- või maandusnõuete kohta küsimusi, võtke ühendust Samsungi või kvalifitseeritud elektrikuga.



Paigaldamine

HOIATUS!

- Ühendage pistik maandatud kolmeviigulisse pistikupessa.
- Ärge kasutage kahjustatud toitepistikut ega -juhet või logisevat või kahjustunud pistikupesa.
- Ärge kasutage adapterit ega pikendusjuhet.
- Seadme maandusjuhi vale ühendamine võib põhjustada elektrilöögi. Kui te pole kindel, kas kuivati on õigesti maandatud, pidage nõu kvalifitseeritud elektrikuga.
- Ärge muutke toitepistikut, toitejuhet ega pistikupesa ühelgi viisil.
- Ärge ühendage maandusjuhet plasttorude, gaasitorude ega kuumaveetorude külge.

Loodimine

Enne kuivati paigaldamist lugege kindlasti läbi jaotis „Paigaldusnõuded“ lk 20. Pange tähele, et järgmistes suunistes käsitletakse paigaldamist ilma väljalaskevoolikuta. Suuniseid väljalaskevooliku kasutamise kohta vaadake järgmisest jaotisest „**Väljalaskevoolik (vajaduse korral)**“. Mugavuse tagamiseks kaaluge kuivati paigaldamist pesumasina kõrvale.

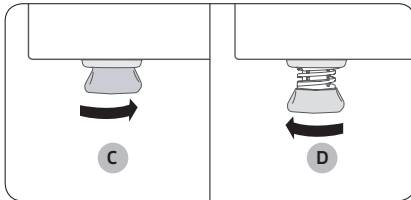
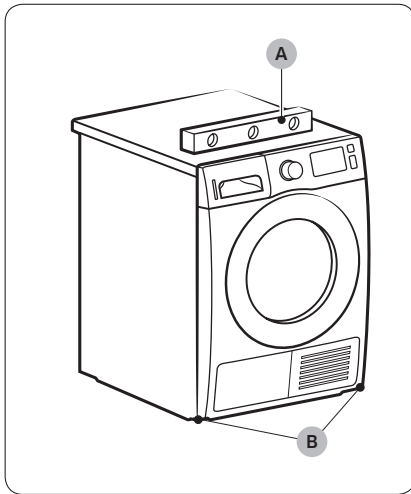

1. Lükake kuivati ettevaatlikult soovitud kohta.
2. Kontrollige loodi (A) kasutades, kas kuivati on küljelt küljele ja eest taha loodis.
3. Kui kuivati pole loodis, reguleerige tugijalga (B). Tugijala keeramine vastupäeva lühendab seda. Tugijala keeramine päripäeva pikendab seda.
4. Kui kuivati on loodis, siis veenduge, et see seisaks kindlalt põrandal.
5. Ühendage kuivati vooluvõrku.

MÄRKUS

- Kuivati loodimiseks saab kasutada kuivati esimesi ja/või tagumisi tugijalgu.
- Kuivati seadmiseks pesumasinaga samale kõrgusele keerake tugijalad täiesti sisse (C) (vastupäeva), seejärel lõdvendage (D) neid päripäeva keerates.
- Pikendage tugijalga ainult nii palju kui vaja. Tugijala liigne väljakeeramine võib põhjustada kuivati vibreerimist.

Paigaldamine

Väljalaskevoolik (vajaduse korral)

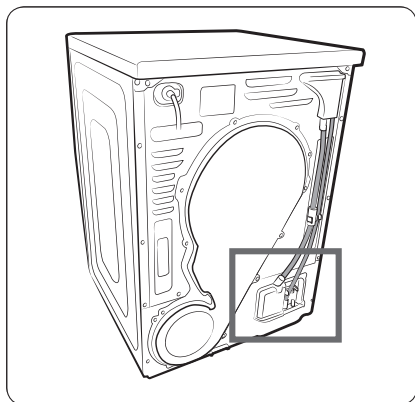

Kuivatil on sisseehitatud veepaak. Kui te ei soovi veepaaki kasutada, võite paigaldada väljalaskevooliku. Lisatarvikuna komplekti kuuluvat voolikut (pikk väljalaskevoolik) saab kasutada väljalaskevooliku pikendusena.

1. Eemaldage väljalaskevoolik avast (A) ja sisestage see avasse (B).

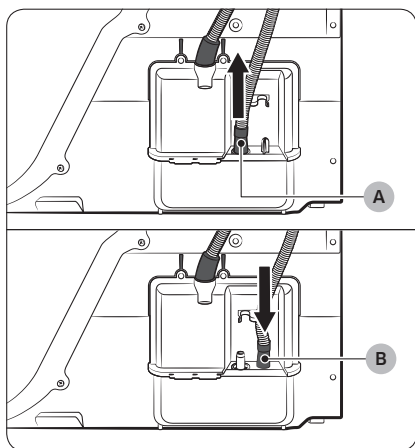

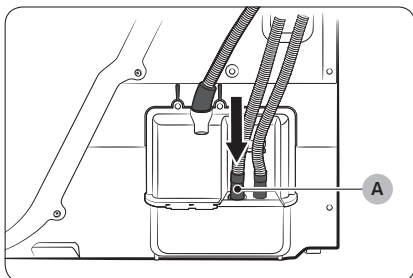

2. Sisestage lisavooliku (pika väljalaskevooliku) üks ots avasse (A).
3. Sisestage lisavooliku teine ots (väljalase) äravoolusüsteemi, toimides ühel järgmistest viisidest.

Üle valamuserva:

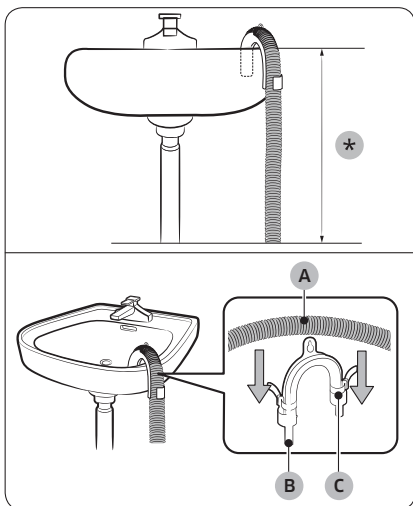

1. Seadke lisavooliku ots kindlasti madalamale kui 90 cm (*) kuivati põhjast.
2. Lisavooliku painutamiseks kasutage kaasasolevat plastist voolikujuhikut (B) ja kinnitage juhik konksuga seinale või nööri kraani külge. Ühendage väljalaskevoolik (A) ja voolikujuhik (B) ning kinnitage need kaablisidemega (C).
3. Kondensatsioonivee väljalaskmiseks ühendage lisavoolik (pikk väljalaskevoolik) otse äravooluavasse.

⚠ ETTEVAATUST!

Ärge pikendage väljalaskevoolikut. Ühendatud kohast võib vesi lekkida. Kasutage pikka väljalaskevoolikut.

Paigaldamine

Valamu äravoolutoru kasutamine:

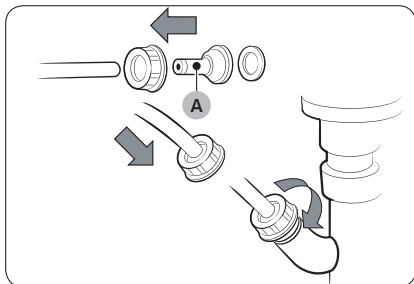

1. Pange kokku voolikuliitmik (A) ja kinnitage see näidatud viisil lisavooliku otsa.

⚠ ETTEVAATUST!

Vee lekkimise vältimiseks veenduge, et voolik ja liitmik oleksid korralikult ühendatud.

2. Ühendage voolikuadapter otse valamu äravoolutoruga.

Paigaldamise kontroll-loend

- Kuivati on ühendatud õigesti maandatud pistikupessa.
- Kogu pakkematerjal on täielikult eemaldatud ja nõuetekohaselt ära visatud.
- Kuivati on loodis ja seisab kindlalt põrandal.
- Käivitage kuivati ning veenduge, et see töötaks, soojeneks ja lülituks välja.
- Käivitage tsükkel  TIME DRY (AJASTATUD KUIVATAMINE) 20 minutiks ja kontrollige, kas kuvatakse teabekood HC. Kui see on nii, siis võtke ühendust kohaliku teeninduskeskusega.
- Pärast paigaldamist soovitame teil enne kuivati kasutamist vähemalt üks tund oodata.

Enne kuivati kasutamist

- Veenduge, et trumlisse poleks jäänud ühtki tarvikut.
- Ühendage toitejuhe voluvõrku vahetult enne kuivati kasutamist.
- Ärge katke kuivati esiküljel olevat jahutusvõre õhu sissevõtuava kinni.
- Ärge pange kuivati lähedale süttivaid esemeid ja hoidke ümbrus puhas.
- Hoidke kuivati põrandaga loodis.
- Ärge eemaldage kuivati reguleeritavaid tugijalgu. Need on vajalikud kuivati seadmiseks põrandapinnaga loodi.

Paigaldamine

Uksepoole vahetamine (ainult mudelitel DV**TA***A*/ DV**TA***T*)

Olenevalt paigaldusoludest või teie vajadustest on võimalik uksepoolt vahetada.

⚠ HOIATUS!

Veenduge, et uksepoole vahetuse teeks kindlasti kvalifitseeritud tehnik.

Paigaldamine

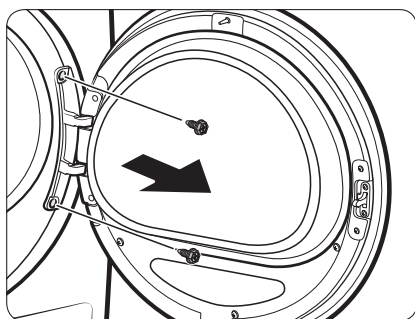

1. Avage uks ja keerake lahti kaks uksehingel asuvat kruvi. Hoides ust mõlema käega, tõstke seda veidi eemaldamiseks.

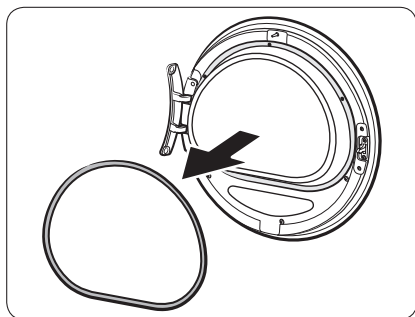

2. Kasutage uksetihendi eemaldamiseks peenikest eset.

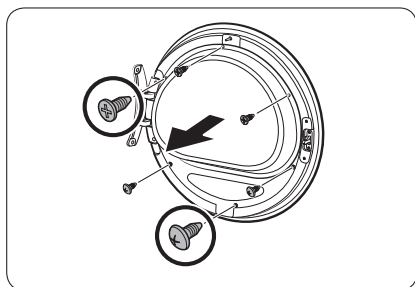

3. Eemaldage klaasihoidiku 3 ülemist ja 3 alumist kruvi.

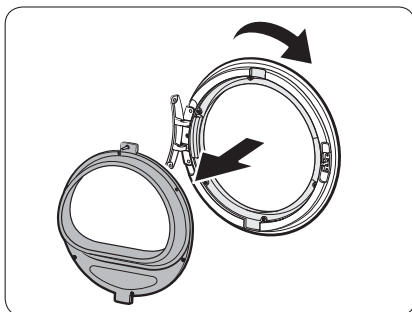

4. Eemaldage klaasihoidik ja pöörake seejärel uksekattel 180 kraadi võrra.

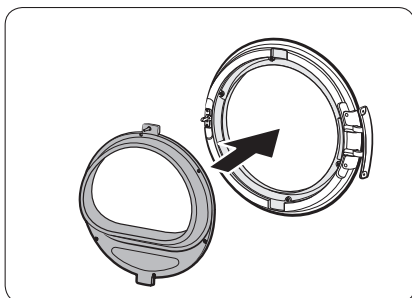

5. Sisestage klaasihoidik uksekattel uude asendisse. Veenduge, et uksehing oleks samas asendis, nagu joonisel näidatud.

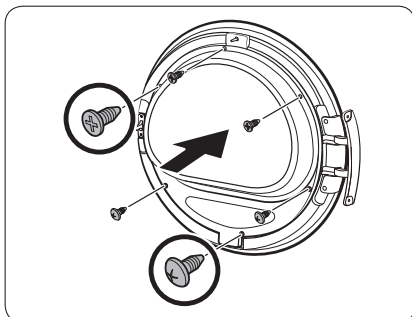

6. Keerake kinni 3 ülemist kruvi ja 3 alumist kruvi klaasihoidikul.

 **MÄRKUS**

Kruvide mõõtmed on erinevad. Veenduge, et kinnitaksite õiged kruvid.

Paigaldamine

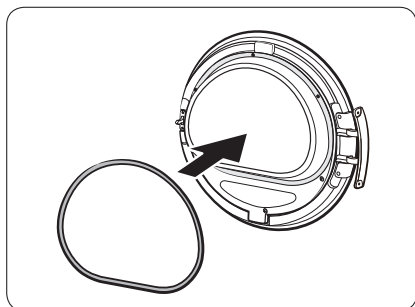

7. Sisestage uksetihend õigesse asendisse.

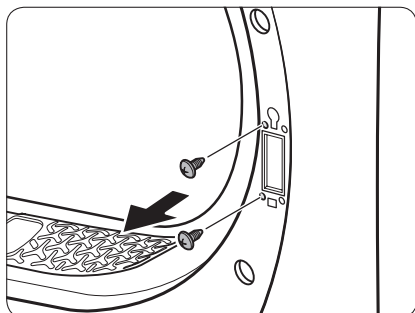

8. Eemaldage 2 kruvi, mis jäid alles pärast uksehinge eemaldamist.

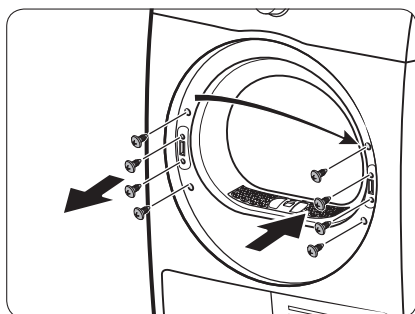

9. Eemaldage ukseluku 4 kruvi. Eemaldage ukselukk ja sisestage see vastasküljele.

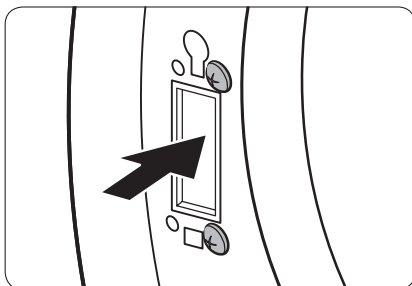

10. Kinnitage 2 kruvi, mis eemaldati 8. etapis, hinge raami vastasküljel. Pange tähele, et peate need kinnitama raami paremale küljele (ülal paremal ja all paremal).

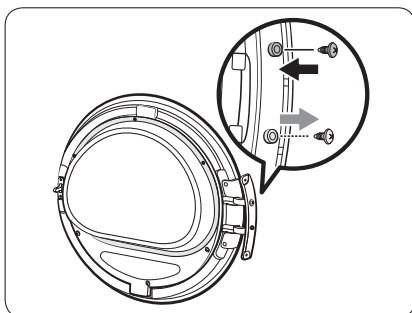

11. Eemaldage uksehinge põhja kruvi ja kinnitage see uksehinge ülaosale.

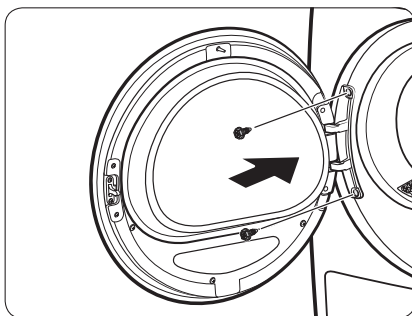

12. Pange uksehing vastasküljele ja seejärel keerake 2 kruvi kinni, et fikseerida uks kuivati külge.

MÄRKUS

Ukse viimiseks tagasi algseesse asendisse tehke see toiming uuesti. Pange tähele, et uks, hinged ja muud osad jäävad jäädavates etappides kirjeldatu suhtes vastaspoolele.

Toimingud

Juhtpaneel

DV9*TA*****/DV8*TA*****

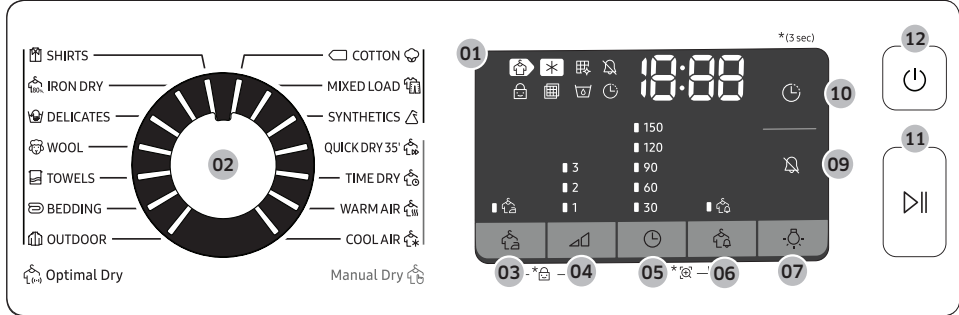

DV7*TA*****

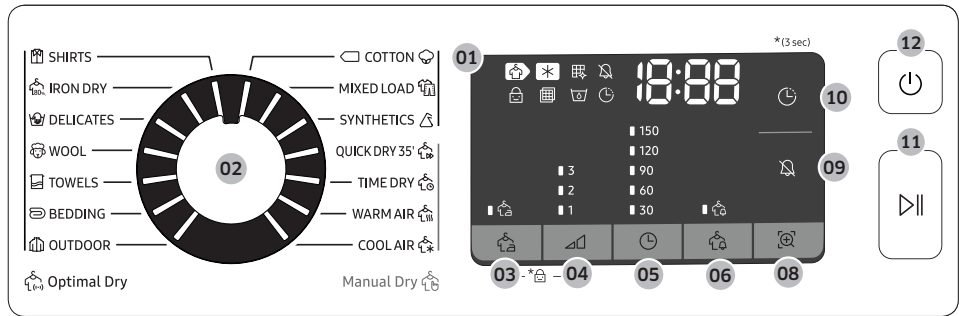



01 Digitaalne näidikupaneel	Kuvab kogu tsükliteabe, sealhulgas tsükli kestus, teabekoodid ja kuivati olek. Vaadake oleku üksikasju allolevast tabelist.			
		Kuivatamine		Jahutamine
		Soojusvaheti puhastamise alarm		Heli sisse-/väljalülitamine
		Lapselukk		Filtri kontrollimise alarm
		Veepaak on täis		Ajastatud lõpp
		Kortsude ennetamine		Niiskuse alarm
		Smart Check		
02 Tsüklivalija	Keerake seda nuppu tsükli valimiseks. Teavet saadaolevate tsüklite kohta vt jaotisest „Tsüklite ülevaade“ lk 35.			
03 Kortsude ennetamine	Lisab valitud tsükli lõppu kortsude vähendamiseks ligikaudu 3 tundi vahelduvat trumlipöörlemist. Kuvapaneelile ilmub suur sõõr ja trummel pöörleb vahelduvalt. Aktiveerimiseks vajutage nuppu Kortsude ennetamine. Süttib vastav näidik.			
04 Kuivustase	Vajutage kuivustaseme valimiseks tsüklite SHIRTS (SÄRGID), COTTON (PUUVILLANE) MIXED LOAD (SEGAPESU) ja SYNTHETICS (SÜNTEETIKA) puhul. Kuivuse puhul saab valida kolm taset (1–3). Taset 1 kasutatakse kuivatamiseks laiali laotatavate või riputatavate esemete osaliseks kuivatamiseks. Tase 3 on tugevaim ja seda kasutatakse suuremate või raskemate esemete kuivatamiseks.			











Toimingud

05 ⌚ Aeg	<p>Vajutage tsükli kestuse reguleerimiseks tsüklite TIME DRY (AJASTATUD KUIVATAMINE), WARM AIR (SOE ÕHK) ja COOL AIR (JAHE ÕHK) puhul.</p> <p>Saadaval on järgmised ajavalikud: 30, 60, 90, 120 ja 150 min.</p> <ul style="list-style-type: none"> • 120 minutit ja 150 minutit pole tsüklite WARM AIR (SOE ÕHK) ja COOL AIR (JAHE ÕHK) puhul saadaval. • Täpne kuivatusaeg erineb olenevalt pesu niiskusest.
06 Niiskuse alarm	<p>See alarm on saadaval ainult tsüklite SHIRTS (SÄRGID), COTTON (PUUVILLANE) MIXED LOAD (SEGAPESU) ja SYNTHETICS (SÜNTEETIKA) puhul. Kui pesu sisaldab segamaterjale ja eseme keskmine kuivusaste on 80%, vilgub segapesu kella näidik Niiskuse alarm (). Nii saate võtta kuivatist välja esemed, mida te ei soovi täielikult kuivatada või mis kuivavad kiiresti, lastes teiste puhul kuivatamist jätkata.</p>
07 Tuli (DV9*TA*****/DV8*TA*****)	<p>Vajutage seda nuppu sisetule sisse- või väljalülitamiseks. Tuli jääb pärast sisselülitamist 2 minutiks põlema ning kustub seejärel automaatselt.</p>
08 Smart Check (DV7*TA*****)	<p>Kui kuivati tuvastab probleemi, võimaldab Smart Check teil kontrollida kuivati olekut, kasutades nutitelefoni.</p>
09 Heli sisse- / väljalülitamine	<p>Vajutage alarmi vaigistamiseks / vaigistuse tühistamiseks. Heliseade säilib kuivati välja- ja uuesti sisselülitamisel.</p>
10 ⌚ Ajastatud lõpp	<p>Saate reguleerida valitud tsükli lõpuaega ühetunniste sammudega kuni 24 tunni piires.</p>
11 Käivitamine/peatamine (käivitamiseks hoidke all)	<p>Vajutage tsükli käivitamiseks või peatamiseks. Nupu vajutamine kuivati töötamise ajal peatab kuivati. Jätkamiseks vajutage nuppu uuesti.</p>
12 ⏻ Toide	<p>Vajutage kuivati sisse-/väljalülitamiseks. Kui kuivati toide on jäetud sisse rohkem kui 10 minutiks, ilma et selle aja jooksul ühtki nuppu vajutataks, lülitub kuivati automaatselt välja.</p>









Tsüklite ülevaade

Optimal Dry (Optimaalne kuivatus) 

Tsükkel	Kirjeldus	Max kogus (kg)
 SHIRTS (SÄRGID)	Kasutage ühe eseme, näiteks särgi, kiireks kuivatamiseks.	2
 IRON DRY (TRIIKIMISKUIV)	See tsükkel lõpetab kuivatusprotsessi niiskes olekus, mis hõlbustab triikimist.	4
 DELICATES (ÕRN PESU)	Õrnalt käideldavatele esemetele, nagu aluspesu.	2
 WOOL (VILLANE)	Ainult masinpesu ja trummelkuivatust taluvate villaste esemete kuivatamiseks. Parima tulemuse saavutamiseks keerake pesu enne kuivatamist pahupidi.	1
 TOWELS (RÄTIKUD)	Näiteks vannilinate kuivatamiseks.	4
 BEDDING (VOODIPESU)	Suurtele esemetele, nagu voodikatted, linad, tekid ja kerged vati-/suletekid.	2
 OUTDOOR (ÕUERIIETE HOOLDUS)	Õueriitele, nagu suusa- ja matkarõivad, samuti elastaan-, stretš- ja mikrokiudkangad. Soovitatav on kasutada seda tsüklit pärast pesumasinas pesu pesemist tsükliga OUTDOOR (ÕUERIIETE HOOLDUS).	2
 COTTON (PUUVILLANE)	Kerged puuvillased esemed, voodipesu, laudlinad, aluspesu, käterätikud ja särgid.	Max
 MIXED LOAD (SEGAPESU)	Segapesu, mis sisaldab puuvillaseid ja sünteetilisi kangaid.	Max
 SYNTHETICS (SÜNTEETIKA)	Kergelt määrduvad pluusid ja särgid, mis on valmistatud polüestrist (Diolen, Trevira), polüamiidist (Perlon, nailon) vms segakiust.	4

Toimingud

Manual Dry (Käsitsi kuivatus)



















Tsükkel	Kirjeldus	Max kogus (kg)
 QUICK DRY 35' (KIIRKUIVATUS 35 MIN)	Kergeste puuvillaste/sünteeetiliste esemete või esemete, mis vajavad kiiret kuivatust, kuivatamiseks. Kuivatusaeg on vähemalt 35 minutit.	1
 TIME DRY (AJASTATUD KUIVATAMINE)	Kasutage soovitud kuivatusaja määramiseks. 1. Keerake Tsüklivalija ja valige  TIME DRY (AJASTATUD KUIVATAMINE). 2. Vajutage nuppu  Aeg, et määrata kuivatamise kestus vahemikus 30 kuni 150 minutit. Nupu Aeg korduval vajutamisel kuvatakse saadaolevad ajavalikud üksteise järel 30-minutiliste sammudena.  MÄRKUS Tsükli tegelik kestus võib erineda olenevalt esemete kuivusastmest.	-
 WARM AIR (SOE ÕHK)	Väikeste eelkuivatatud esemete jaoks. Kuivatusaeg on vähemalt 30 minutit. Ajastatud tsükkel kõigi kangatüüpide jaoks peale villase ja siidi. Veidi niiske või juba eelkuivatatud kuiv pesu. Sobib ka mitmekihilise paksu pesu, mis pole täielikult kuivanud, lisakuivatamiseks.  MÄRKUS See tsükkel sobib üksikute villaste esemete, spordijalatsite ja pehmete mänguasjade kuivatamiseks. Kuivatage neid esemeid ainult villastele esemetele mõeldud korvis.	-
 COOL AIR (JAHE ÕHK)	Kõigi kangatüüpide jaoks. Esemete, mida pole kaua kantud, värskendamiseks või õhutamiseks.	-

Tsüklitabel





MÄRKUS

Parimate tulemuste saavutamiseks järgige iga kuivatustsükli jaoks soovitatud pesukoguseid.

- Suur kogus: täitke trummel umbes $\frac{3}{4}$ ulatuseni mahust. Ärge lisage esemeid sellest rohkem, kuna sel juhul ei pöörle need vabalt.
- Keskmine kogus: täitke trummel umbes $\frac{1}{2}$ ulatuses mahust.
- Väike kogus: pange trumliste 3–5 eset, kuid mitte rohkem kui $\frac{1}{4}$ ulatuses mahust.

Tsükel	Soovitatud esemed	Pesukogus	Kuivustase
 SHIRTS (SÄRGID)	Puuvillased, linased, sünteetilisest kiududest või segakangast triikimist mittevajavad särgid.	2 	Saadaval
 IRON DRY (TRIIKIMISKUIV)	See tsükel lõpetab kuivatusprotsessi niiskes olekus, mis hõlbustab triikimist.	4 	Pole saadaval
 DELICATES (ÕRN PESU)	Siid, õhuke kangas ja aluspesu.	2 	Pole saadaval
 WOOL (VILLANE)	Ainult masinpesu ja trummelkuivatust taluvate villaste esemete kuivatamiseks.	1 	Pole saadaval
 TOWELS (RÄTIKUD)	Näiteks vannilinate kuivatamiseks.	4 	Pole saadaval
 BEDDING (VOODIPESU)	Suurtele esemetele, nagu voodikatted, linad, tekid ja kerged vati-/suletekid.	2 	Pole saadaval
 OUTDOOR (ÕUERIIETE HOOLDUS)	Õueriitele, nagu suusa- ja matkarõivad, samuti elastaan-, stretš- ja mikrokiudkangad.	2 	Pole saadaval
 COTTON (PUUVILLANE) 	Kerged puuvillased esemed, voodipesu, laudlinad, aluspesu, käterätikud ja särgid.	Max	Saadaval
 MIXED LOAD (SEGAPESU)	Segapesu, mis sisaldab puuvillaseid ja sünteetilisi kangaid	Max	Saadaval
 SYNTHETICS (SÜNTEETIKA)	Sünteeetika või segakangas.	4 	Saadaval

Toimingud

Tsükkel	Soovitatud esemed	Pesukogus	Kuivustase
 QUICK DRY 35' (KIIRKUIVATUS 35 MIN)	Süntetika ja kerged puuvillased esemed	1 	Pole saadaval
 TIME DRY (AJASTATUD KUIVATAMINE)	Kõik kangatüübid, ajastatud programm.	-	Pole saadaval
 WARM AIR (SOE ÕHK)	Väikesed esemed ja niisked rõivad, igapäevaesemed, mis sobivad kuumkuivatuseks	-	Pole saadaval
 COOL AIR (JAHE ÕHK)	Kõigi kangatüüpide jaoks. Esemete, mida pole kaua kantud, värskendamiseks või õhutamiseks.	-	Pole saadaval



Alustamine

Lihtsad sammud alustamiseks

1. Vajutage kuivati sisselülitamiseks nuppu Toide.
2. Täitke kuivati ja sulgege luuk.
3. Keerake Tsüklivalija, et valida tsükkel.
4. Muutke tsükli seadeid (Kuivustase ja Aeg) vastavalt vajadusele.
5. Valige oma soovi kohaselt vajalikud seaded ja suvandid. (Kortsude ennetamine, Tuli, Niiskuse alarm ja/või Ajastatud lõpp).
6. Vajutage pikalt nuppu Käivitamine/peatamine (käivitamiseks hoidke all).
Kuivati märgutuli süttib ja näidikul kuvatakse tsükli hinnanguline kestus.

MÄRKUS

Saadaolevate seadete ja suvandite arv erineb olenevalt tsüklist.

Tsükli vahetamine töötamise ajal

1. Vajutage töö peatamiseks nuppu Käivitamine/peatamine (käivitamiseks hoidke all).
2. Valige teine tsükkel.
3. Uue tsükli käivitamiseks vajutage pikalt nuppu Käivitamine/peatamine (käivitamiseks hoidke all).

Sortimine ja masina täitmine

- Pange kuivatisse korraga ainult üks pesumasinatäis pesu.
- Vältige raskete ja kergete esemete korraga kuivatamist.
- Kuivatustõhususe parandamiseks ühe või kahe eseme kuivatamisel lisage masinasse ka kuiv rätik.
- Parimate tulemuste tagamiseks raputage esemed enne kuivatisse panemist lahti.
- Ülekoormamine takistab pöörlemisprotsessi, põhjustades ebaühtlast kuivatamist ja esemete kortsumist.
- Kui seda pole hooldussildil soovitatud, siis vältige villaste või klaaskiust esemete kuivatamist.
- Vältige pesemata esemete kuivatamist.
- Ärge kuivatage õli, alkoholi, bensiini või muu sellisega määrdunud esemeid.



Toimingud

Kuivatusrest (ainult teatud mudelitel)

Seadke kuivatamisajaks kuni 150 minutit olenevalt kuivatatavate esemete niiskussastmest ja kaalust. Pesu kuivatamisel kuivatusrestiga on soovitatav kasutada tsükli ☞ TIME DRY (AJASTATUD KUIVATAMINE).

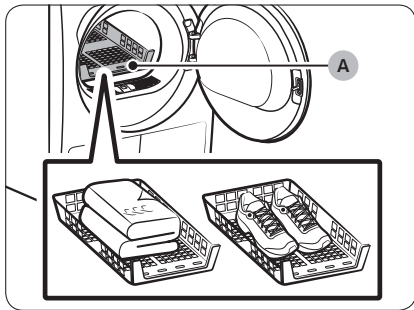
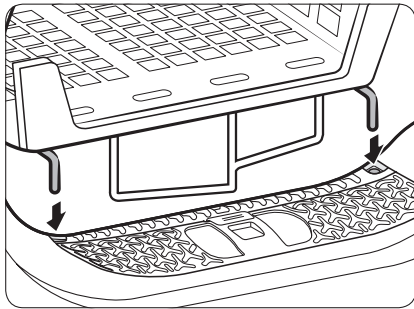

A. Restil kuivatamine

1. Seadke kuivatusrest trumlisse, sisestades resti esiserva uksemembraani avadesse.
2. Pange esemed restile, jättes õhu ringlemiseks piisavalt ruumi. Rõivad voltige kokku ja pange restile. Kingad pange restile nii, et tallad on allpool.
3. Sulgege luuk ja vajutage nuppu ☞ Toide. Valige ☞ TIME DRY (AJASTATUD KUIVATAMINE) ja seejärel vajutage kuivatusaia valimiseks nuppu ☞ Aeg.
4. Vajutage pikalt nuppu ▷|| Käivitamine/peatamine (käivitamiseks hoidke all).

Soovitused kuivatamiseks

Esemed (kuni 1,5 kg)	Kirjeldus
Pestavad kampsunid (sättige õigesse vormi ja laotage restile)	Pesu kuivatamisel restiga voltige rõivad enne restile asetamist kokku, et vältida nende kortsumist.
Pehmed mänguasjad (puuvilla- või polüesterkiust täidisega)	
Pehmed mänguasjad (vahtmaterjalist või kummist täidisega)	
Vahtkummist padjad	
Sportjalatsid	Sportjalatsite kuivatamiseks asetage need restile, nii et tallad on allpool.





ETTEVAATUST!

- Vahtkummi, plasti või kummi kuivatamine kuumusega võib esemeid kahjustada ja põhjustada tulekahju.
- Jalatsite kahjustamise vältimiseks kasutage kuivatusresti.

Toimingud

Tsüklijuhend

Järgige kuivatamisel alati hooldussilti. Kui hooldussildi suuniseid pole, vaadake järgmist tabelit.

Voodipesu ja tekid	<ul style="list-style-type: none">Kasutage temperatuuriseadet Kõrge.
Tekid	<ul style="list-style-type: none">Parimate tulemuste tagamiseks kuivatage korraga vaid üht tekki.
Riidest mähkmed	<ul style="list-style-type: none">Kasutage temperatuuriseadet Kõrge.
Udusulgedega täidetud esemed	<ul style="list-style-type: none">Ärge kasutage kuivatamisel kuumust. See võib põhjustada tuleohtu. Kasutage ainult tsükli  COOL AIR (JAHE ÕHK).
Vahtkumm (vaipade aluspinnad, pehmed mänguasjad jne)	<ul style="list-style-type: none">Ärge kasutage kuivatamisel kuumust. See võib põhjustada tuleohtu. Kasutage ainult tsükli  COOL AIR (JAHE ÕHK).
Padjad	<ul style="list-style-type: none">Lisage kuivatamise hõlbustamiseks ja esemete kohevuse säilitamiseks paar kuiva rätikut.Ärge kuivatage kapok- ega vahttäidisega patju kuumusega. Kasutage ainult tsükli  COOL AIR (JAHE ÕHK).
Plast (dušikardinad, õuemööblikatted jne)	<ul style="list-style-type: none">Kasutage tsükli  COOL AIR (JAHE ÕHK) või  TIME DRY (AJASTATUD KUIVATAMINE).



ETTEVAATUST!

Olge ettevaatlik selliste esemete kuivatamisel, mida pole eespool nimetatud.

Erifunktsioonid

Ajastatud lõpp

Saate seadistada kuivati lõpetama valitud tsükli määratud ajal.



1. Valige tsükkel ja vajalikud suvandid.
2. Vajutage nuppu - või +  Ajastatud lõpp, et määrata ühetunniste sammudega aeg vahemikus 1 kuni 24 tundi.
3. Vajutage pikalt nuppu  Käivitamine/peatamine (käivitamiseks hoidke all). Vastav näidik vilgub ja kell alustab pöördloendust määratud ajani.

MÄRKUS

Funktsiooni Ajastatud lõpp seadete tühistamiseks taaskäivitage kuivati nupuga  Toide.

Lapselukk

Lapselukk takistab lastel kuivatiga mängimist. Kui Lapselukk on aktiveeritud, on kõik nupud peale nupu  Toide inaktiivsed.

Funktsiooni Lapselukk aktiveerimiseks/ inaktiveerimiseks vajutage korraga nuppe  Niiskuse alarm ja Smart Control või  Kortsude ennetamine ja  Kuivustase ning hoidke neid 3 sekundit all.

MÄRKUS

Kui Lapselukk on aktiveeritud ning kuivati lülitatakse välja ja uuesti sisse, jääb Lapselukk aktiveerituks.

Smart Check

Kui kuivati tuvastab probleemi, võimaldab Smart Check teil kontrollida kuivati olekut, kasutades nutitelefoni. Pange tähele, et funktsiooni Smart Check saab kasutada ainult Galaxy-seeria nutitelefoni ja iPhone'ide puhul.

Funktsiooni Smart Check kasutamiseks peate laadima alla rakenduse **Samsung Smart Washer/Dryer** ja järgima alltoodud samme.

1. Vajutage nuppe  Aeg ja  Niiskuse alarm ning hoidke neid 3 sekundit all või vajutage nuppu **Smart Check**. Kuvapaneeli LED-id pöörlevad ja kuvatakse funktsiooni Smart Check kood.
2. Avage nutitefonis rakendus **Samsung Smart Washer/Dryer** ja puudutage nuppu **Smart Check**.
3. Suunake oma nutitelefoni kaamera kuivati ekraanil kuvatavale funktsiooni Smart Check koodile.
4. Kui teabekood tuvastatakse, kuvab rakendus probleemi kohta üksikasjaliku teabe koos edasiste suunistega.

MÄRKUS

- Kui kuivati ekraan peegeldab valgust, ei pruugi nutitelefoni teabekoodi tuvastada.
- Kui nutitelefoni ei õnnestu koodi tuvastada, sisestage teabekood käsitsi nutitelefoni.

Hooldus

HOIATUS!

- Kuivati puhastamiseks ärge pihustage sellele otse vett.
- Ärge puhastage kuivatit benseeni, vedeldi, alkoholi ega atsetooniga. See võib põhjustada värvi tuhmumist või seadme pinna deformeerumist või kahjustusi ning elektrilöögi- või tuleohtu.
- Enne kuivati puhastamist lahutage kindlasti toitejuhe vooluvõrgust.

Juhtpaneel

Puhastage seda pehme niiske lapiga. Ärge kasutage abrasiivseid puhastusvahendeid. Ärge pihustage puhastusvahendit otse paneelile. Pühkige kõik tilgad või vedelikud juhtpaneelilt kohe ära.

Välispind

Puhastage seda pehme niiske lapiga. Ärge kasutage abrasiivseid puhastusvahendeid. Vältige teravate või raskete esemete kasutamist kuivati peal või lähedal või nende kuivatile või selle lähedale asetamist. Hoidke pesuvahendit ja pesutarvikuid alusel (müüakse eraldi) või eraldi hoiukastis.

Trummel

Puhastage niiske lapi ja õrnatoimelise mitteabrasiivse puhastusvahendiga, mis sobib roostevaba terase puhastamiseks. Pühkige jägid puhta kuiva lapiga ära.

Ebemefilter

Puhastage ebemefiltrit pärast iga täitmist.

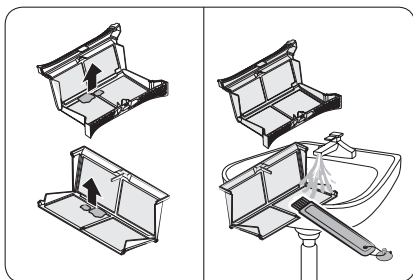
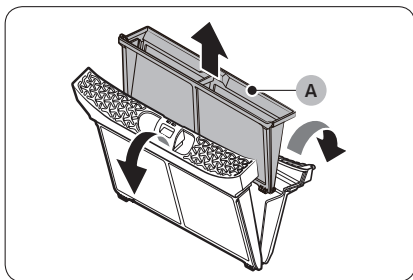
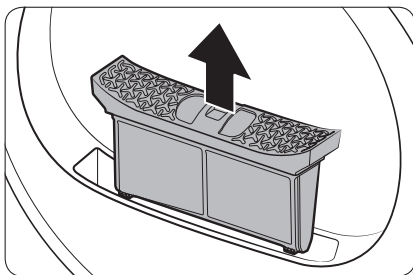

1. Avage luuk ja tõmmake ebemefiltrit eemaldamiseks ülespoole.

2. Avage väline filter ja eemaldage sisemine filter (A).

3. Voltige lahti nii sisemine kui ka välimine filter.

4. Eemaldage mõlemalt filtrilt mustus ja seejärel puhastage filtrid puhastusharjaga.

MÄRKUS

Filtrite põhjalikuks puhastamiseks peske neid voolava vee all ja seejärel kuivatage täielikult.

Hooldus

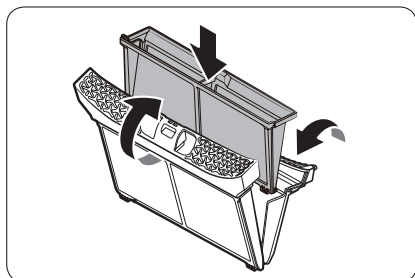

5. Pange sisemine filter välimisse filtrisse ja sisestage ebemefilter algsesse asendisse.

⚠ ETTEVAATUST!

- Puhastage ebemefiltrit pärast iga täitmist. Muidu võib kuivatusjõudlus väheneda.
- Ärge kasutage kuivatit, kui sisemine filter pole välimises filtris.
- Kuivati kasutamine märja ebemefiltriga võib põhjustada hallitust või halba lõhna või vähendada kuivatamisjõudlust.

Veepaak

Lekete vältimiseks tühjendage veepaak pärast iga täitmist.

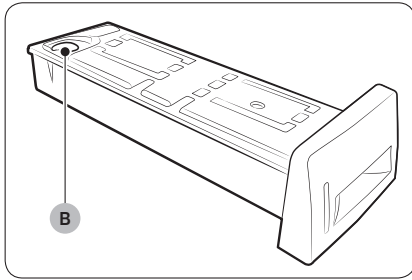
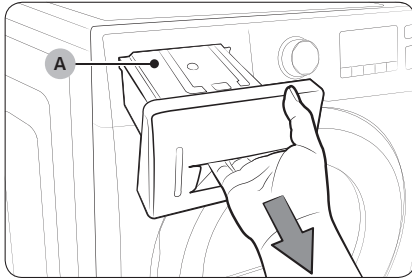

1. Tõmmake veepaaki (A) mõlema käega ettepoole ja eemaldage see.

2. Eemaldage vesi väljalaskeava (B) kaudu ja pange veepaak oma kohale tagasi.

MÄRKUS

Kui tühjendate veepaagi ja vajutate ja hoiate nuppu Käivitamine/peatamine (käivitamiseks hoidke all), kustub vastav näidik.

Hooldus

Soojusvaheti

Puhastage soojusvahetit vähemalt kord kuus. (või kui sumisti heliseb ja näidikul süttib soojusvaheti indikaator.)

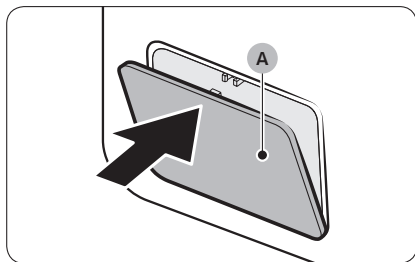

1. Avamiseks vajutage õrnalt välimise katte (A) ülaosa.

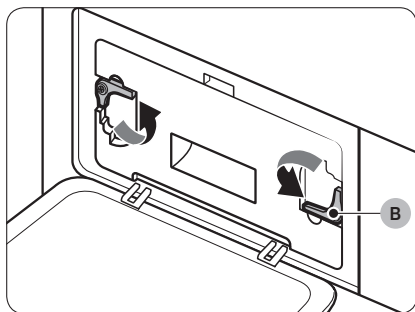

2. Avage fiksaatorid (B).

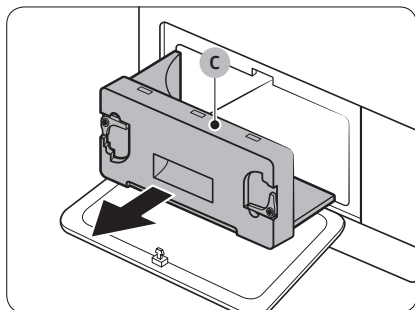

3. Eemaldage sisemine kate (C).

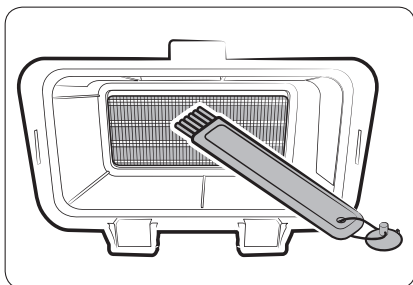

4. Puhastage soojusvahetit komplektis oleva puhastusharja või hariotsikuga tolmuimejaga. Puhastamise ajal jälgige hoolega, et te ei painutaks ega kahjustaks soojusvaheti labasid. See võib vähendada kuivatusjõudlust.

⚠ ETTEVAATUST!

- Kehavigastuste ja põletuste vältimiseks ärge puudutage ega puhastage soojusvahetit paljaste kätega.
 - Ärge puhastage soojusvahetit veega.
5. Puhastage sisemist katet pehme niiske lapiga.

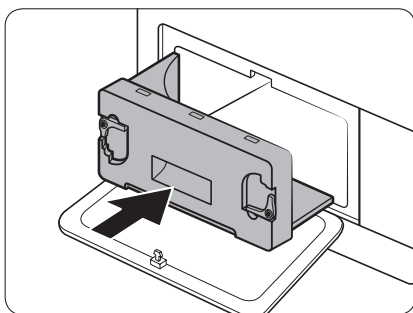
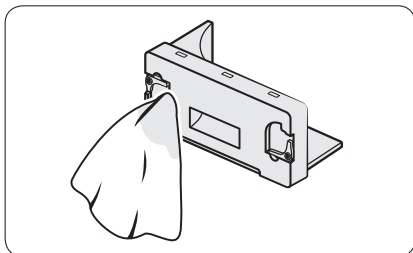

6. Sisestage sisemine kate algsesse asendisse ja seejärel lukustage fiksaatorid.
7. Sulgege välimine kate.

📄 MÄRKUS

Pärast puhastamist veenduge, et fiksaatorid oleksid lukustatud.



Tõrkeotsing

Kontrollitavad punktid

Kui teil tekib kuivatiga mõni probleem, vaadake esmalt allolevat tabelit ja järgige toodud soovitusi.

Sümptom	Toiming
Kuivati ei tööta	<ul style="list-style-type: none">• Veenduge, et luuk oleks korralikult suletud.• Veenduge, et toitejuhe oleks ühendatud.• Kontrollige kodu elektrisüsteemi kaitsmeid.• Tühjendage veepaak.• Puhastage ebemefilter.
Kuivati ei kuumuta	<ul style="list-style-type: none">• Kontrollige kodu elektrisüsteemi kaitsmeid.• Valige muu kuumusseade kui  COOL AIR (JAHE ÕHK).• Kontrollige ebemefiltrit ja soojusvahetit. Vajaduse korral puhastage neid.• Kuivati võib olla tsükli jahutusetapis.
Kuivati ei kuivata	<p>Kontrollige ülaltoodut, samuti...</p> <ul style="list-style-type: none">• Veenduge, et kuivati poleks üle laaditud.• Sortige kerged ja rasked esemed eraldi.• Paigutage suured ja rasked esemed ümber, et tagada ühtlasem kuivatamine.• Veenduge, et kuivati väljutaks vett korralikult.• Väikeste koguste puhul lisage mõni kuiv rätik.• Puhastage ebemefiltrit ja soojusvahetit.
Kuivati teeb müra	<ul style="list-style-type: none">• Veenduge, et selles poleks münte, nõope, välgumihkleid jne.• Veenduge, et kuivati oleks loodis ja seisaks kindlalt põrandal.• Kuivati undamist võib põhjustada läbi trumli ja ventilaatori liikuv õhk. See on normaalne.



Sümptom	Toiming
Kuivatab ebaühtlaselt	<ul style="list-style-type: none"> • Õmblused, taskud ja muud rõivadetailid kuivavad kauem kui teised osad. See on normaalne. • Sortige rasked ja kerged esemed eraldi.
Kuivatist tuleb lõhna	<ul style="list-style-type: none"> • Kuivati võib tõmmata ümbritsevast keskkonnast sisse majapidamis lõhnu ja need seejärel väljastada. See on normaalne.
Kuivati lülitub välja, enne kui pesu on kuiv	<ul style="list-style-type: none"> • Pesukogus on kuivatis liiga väike. Lisage esemeid ja taaskäivitage tsükkel. • Pesukogus on kuivatis liiga suur. Eemaldage esemed ja taaskäivitage tsükkel.
Rõivastel on ebemed	<ul style="list-style-type: none"> • Veenduge enne masina täitmist, et ebemefilter oleks puhastatud. • Kuivatage ebemeid eraldavaid esemeid (nt karvased rätikud) ebemeid ligitõmbavatest esemetest (nt mustad linasest kangast püksid) eraldi. • Jaotage suurem pesukogus mitmeks väiksemaks.
Esemed on pärast kortsude ennetamise funktsiooni  kasutamist kortsus	<ul style="list-style-type: none"> • Kõige paremini toimib see 1–4 eseme puhul. • Sisestage vähem esemeid. Sisestage sarnast tüüpi esemed.
Pärast funktsiooni  COOL AIR (JAHE ÕHK) kasutamist on esemetel lõhn küljes	<ul style="list-style-type: none"> • Peske tugeva lõhnaga esemeid kindlasti korralikult.



Tõrkeotsing

Teabekoodid

Kui kuivati ei tööta õigesti, võib kuvapaneelile ilmuda teabekood. Vaadake allolevat tabelit ja järgige toodud soovitusi.

Teabekood	Tähendus	Toiming
tC	Õhu temperatuurianduri probleem	Puhastage ebemefiltrit ja/või soojusvahetit. Probleemi püsimisel helistage teenindusse.
tC5	Kompressori temperatuurianduri probleem	Oodake 2–3 minutit. Lülitage toide sisse ja taaskäivitage.
dC	Kuivati töötab avatud luugiga	Sulgege luuk ja taaskäivitage seade. Probleemi püsimisel helistage teenindusse.
HC	Kompressori ülekuumenemine	Helistage teenindusse.
5C	Veepaak on täis Väljalaskepump pole töökorras	Tühjendage veepaak, lülitage toide sisse ja taaskäivitage seade. Probleemi püsimisel helistage teenindusse.
AC6	Kontrollige suhtlust peamise ja inverteri PBA vahel.	<ul style="list-style-type: none">• Olenevalt olekust võib kuivati automaatselt normaalselt tööle hakata.• Lülitage kuivati välja ja uuesti sisse. Seejärel taaskäivitage tsükkel.• Kui teabekood kuvatakse uuesti, helistage teenindusse.
3C	Kontrollige mootori tööd.	<ul style="list-style-type: none">• Proovige tsükkel taaskäivitada.• Kui teabekood kuvatakse uuesti, helistage teenindusse.
FIL+tEr (sumisti heliseb)	Soojusvaheti tuleb puhastada	Puhastage soojusvaheti.

Teabekoodide puhul, mida pole eespool nimetatud, või kui teabekood kuvatakse uuesti, helistage teenindusse.





Riiete hooldussiltide tabel

Järgmised sümbolid annavad suuniseid riiete hoolduseks. Riiete hooldussiltidel on sümbolid kuivatamise, pleegitamise, triikimise või vajaduse korral kuivpuhastuse kohta. Sümbolite kasutamine tagab, et nii kodu- kui ka välismaised rõivatootjad järgivad neid ühtmoodi. Järgige hooldussildi suuniseid, et tagada rõivaste pikem eluiga ja vähendada pesemisel tekkivaid probleeme.

MÄRKUS

** Täpid tähistavad sobivat pesuvee temperatuuri erinevate esemete puhul. Temperatuurivahemik on kuuma puhul 41–52 °C, sooja puhul 29–41 °C, jaheda puhul 16–29 °C. (Pesuvee temperatuur peab olema puhastusvahendi aktiveerumiseks ja tõhusaks puhastuseks vähemalt 16 °C.)

Pesutsükel



	Tavaline
	Kalandreeritud riie/ kortsumiskindel/kortse ennetava vahendiga töödeldud riie
	Õrn pesu
	Käsitsipesu

Veetemperatuur**

● ● ●	Kuum
● ●	Soe
●	Külm

Lisa



Pleegitus

	Mis tahes pleegitus (vajaduse korral)
	Ainult kloorivaba (värvidele ohutu) pleegitus (vajaduse korral)
	Trummelkuivatuse tsükkel



Kuumusseade

	Kõrge
	Keskmine
	Madal
	Iga kuumus
	Ilma kuumuse/õhuta

Tavaline

	Kalandreeritud riie/kortsumiskindel/kortse ennetava vahendiga töödeldud riie
	Õrn pesu

Erisuunised

	Kuivatada riputatult
	Rippkuivatus ilma väänamata
	Kuivatada tasapinnal





Triikimis- või aurutustemperatuurid

	Kõrge
	Keskmine
	Madal

Pesupesemise hoiatussümbolid

	Mitte pesta
	Mitte väänata
	Mitte pleegitada
	Mitte trummelkuivatada
	Ilma auruta triikimine
	Mitte triikida

Keemiline puhastus

	Keemiline puhastus
	Ei tohi kasutada keemilist puhastust
	Kuivatada riputatult
	Rippkuivatus ilma väänamata
	Kuivatada tasapinnal

Keskkonnakaitse

Seade on valmistatud ümbertöödeldavatest materjalidest. Kui otsustate seadmest vabaneda, uurige kohalikke jäätmekäitlusnõudeid. Lõigake ära toitejuhe, et seadet ei saaks enam vooluvõrku ühendada. Eemaldage luuk, et loomad ja väikesed lapsed ei saaks seadmesse kinni jääda.

Lisa

Tehnilised andmed

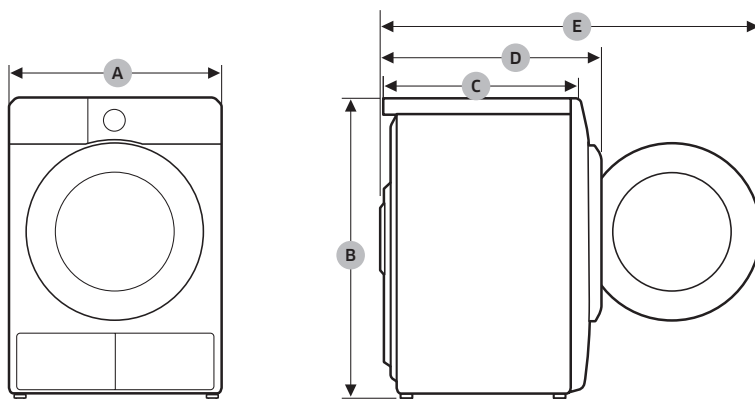

DV9*TA2****, DV8*TA2****, DV7*TA2****

TÜÜP		EESTLAADITAV KUIVATI
MÕÕTMED	A	600 mm
	B	850 mm
	C	600 mm
	D	650 mm
	E	1100 mm
MASS		50 kg
ELEKTRINÕUDED	220–240 V / 50 Hz	780–800 W
LUBATAV TEMPERATUUR		5–35 °C

DV9*TA0****, DV8*TA0****, DV7*TA0****

TÜÜP		EESTLAADITAV KUIVATI
MÕÕTMED	A	600 mm
	B	850 mm
	C	600 mm
	D	650 mm
	E	1100 mm
MASS	Ukseklaasi tüüp	49 kg
	* Uks, mis ei ole klaasist	48 kg
ELEKTRINÕUDED	220–240 V / 50 Hz	600–650 W
LUBATAV TEMPERATUUR		5–35 °C

MÄRKUS

Mudelid, millel ei ole klaasist uks: DV**TA***D*

Tarbimisandmed

Mudel	Programm	Pesukogus (kg) ⁽¹⁾	Energia (kWh)	Max kestus (minutites)
DV9*TA2****	☐ COTTON (PUUVILLANE) ☁ ⁽²⁾	9,0	1,54	220
		4,5	0,89	140
	☁ IRON DRY (TRIIKIMISKUIV) ⁽²⁾	9,0	0,95	140
	△ SYNTHETICS (SÜNTEETIKA)	4,5	0,70	98
DV8*TA2****	☐ COTTON (PUUVILLANE) ☁ ⁽²⁾	8,0	1,41	200
		4,0	0,80	130
	☁ IRON DRY (TRIIKIMISKUIV) ⁽²⁾	8,0	0,90	130
	△ SYNTHETICS (SÜNTEETIKA)	4,0	0,60	90
DV7*TA2****	☐ COTTON (PUUVILLANE) ☁ ⁽²⁾	7,0	1,25	180
		3,5	0,73	120
	☁ IRON DRY (TRIIKIMISKUIV) ⁽²⁾	7,0	0,85	120
	△ SYNTHETICS (SÜNTEETIKA)	3,5	0,50	82

⁽¹⁾ : kuiva pesu kaal

⁽²⁾ : EN 61121: 2013 katseprogramm

Kõik tärniga tähistamata andmed on arvatud standardi EN 61121:2013 alusel. Tarbimisandmed võivad erineda eespool nimetatud nimiväärtustest olenevalt pesukogusest, kangaste tüübist, jääkniiskuse tasemest pärast tsentrifuugimist, voolukõikumistest ja valitud lisasuvanditest.

Mudel	Programm	Pesukogus (kg) ⁽¹⁾	Energia (kWh)	Max kestus (minutites)
DV9*TA0****	☐ COTTON (PUUVILLANE) ☁ ⁽²⁾	9,0	2,15	210
		4,5	1,12	145
	☁ IRON DRY (TRIIKIMISKUIV) ⁽²⁾	9,0	1,05	130
	△ SYNTHETICS (SÜNTEETIKA)	4,5	0,78	90
DV8*TA0****	☐ COTTON (PUUVILLANE) ☁ ⁽²⁾	8,0	1,85	190
		4,0	1,10	135
	☁ IRON DRY (TRIIKIMISKUIV) ⁽²⁾	8,0	0,95	120
	△ SYNTHETICS (SÜNTEETIKA)	4,0	0,70	85
DV7*TA0****	☐ COTTON (PUUVILLANE) ☁ ⁽²⁾	7,0	1,65	170
		3,5	1,00	125
	☁ IRON DRY (TRIIKIMISKUIV) ⁽²⁾	7,0	0,90	110
	△ SYNTHETICS (SÜNTEETIKA)	3,5	0,62	80

⁽¹⁾ : kuiva pesu kaal

⁽²⁾ : EN 61121: 2013 katseprogramm

Kõik tärniga tähistamata andmed on arvutatud standardi EN 61121:2013 alusel. Tarbimisandmed võivad erineda eespool nimetatud nimiväärtustest olenevalt pesukogusest, kangaste tüübist, jääniiskuse tasemest pärast tsentrifuugimist, voolukõikumistest ja valitud lisasuvanditest.



Tehniliste andmete leht

Vastavalt kehtivatele energiamärgistuse määrustele.

MÄRKUS



Tärnid (*) tähistavad mudelit ja võivad varieeruda vahemikus (0–9) või (A–Z).

Samsung				
Mudeli nimi		DV9*TA2****	DV8*TA2****	DV7*TA2****
Mahutavus	kg	9,0	8,0	7,0
Tüüp		Kondensaator	Kondensaator	Kondensaator
Energiaeflusus				
A+++ (kõige tõhusam) kuni D (kõige ebatõhusam)		A+++	A+++	A+++
Energiaarve				
Aastane energiaarve (AE_C) (Aastane energiaarve põhineb 160 kuivatustsükli standardse puuvillaprogrammi ning maksimaalselt ja osaliselt täidetud masina korral ning madala energiaarvuga režiime kasutades. Tegelik energiaarve tsükli kohta sõltub seadme kasutamisest.)	kWh/a	194,0	176,0	158,0
Automaatne trummelkuivati		Jah	Jah	Jah
Energiaarve (E_dry) standardse puuvillaprogrammi ja maksimaalselt täidetud masina korral	kWh	1,54	1,41	1,25
Energiaarve (E_dry.1/2) standardse puuvillaprogrammi ja osaliselt täidetud masina korral	kWh	0,89	0,80	0,73
Väljalülitatud ja ooterežiim				
Energiaarve väljalülitatud režiimis (P_o) maksimaalselt täidetud masina korral	W	0,50	0,50	0,50
Energiaarve ooterežiimis (P_l) maksimaalselt täidetud masina korral	W	5,00	5,00	5,00
Ooterežiimi kestus	min	10	10	10

<p>Programmid, mida sildil ja lehel olev teave hõlmab (maksimaalselt ja osaliselt täidetud masina korral kasutatav „standardne puuvillaprogramm“ on tavaline kuivatusprogramm, millele viitab sildil ja tehnilistes andmetes olev teave. See sobib keskmiselt märja puuvillase pesu kuivatamiseks ja mis on puuvilla energiatarbe mõistes kõige säästlikum programm. Tarbimisandmed võivad erineda eespool nimetatud nimiväärtustest olenevalt pesukogusest, kangaste tüübist, jääniiskuse tasemest pärast tsentrifuugimist, voolukõikumistest ja valitud lisaseadetest.)</p>		 COTTON (PUUVILLANE)  +  <p>Kuivustase 2 + (Kortsude ennetamine väljas)</p>		
Standardprogrammi kestus				
Kaalutud programmiaeg standardse puuvillaprogrammi ning maksimaalselt ja osaliselt täidetud masina korral	min	174	160	146
Programmiaeg (T_dry) standardse puuvillaprogrammi ja maksimaalselt täidetud masina korral	min	220	200	180
Programmiaeg (T_dry.1/2) standardse puuvillaprogrammi ja osaliselt täidetud masina korral	min	140	130	120
Kondenseerimistõhususe klass				
A (kõige tõhusam) kuni G (kõige ebatõhusam)		B	B	B
Keskmine kondenseerimistõhusus maksimaalselt täidetud masina korral	%	87	87	87
Keskmine kondenseerimistõhusus osaliselt täidetud masina korral	%	87	87	87
Kaalutud kondenseerimistõhusus	%	87	87	87
Õhus edasikanduv müraemissioon				
Kuivatus maksimaalselt täidetud masina korral	dB (A), viitena 1 pW-le	65	65	65

Lisa

Samsung				
Mudeli nimi		DV9*TA0****	DV8*TA0****	DV7*TA0****
Mahutavus	kg	9,0	8,0	7,0
Tüüp		Kondensaator	Kondensaator	Kondensaator
Energiaefektiivsus				
A+++ (kõige tõhusam) kuni D (kõige ebatõhusam)		A++	A++	A++
Energiasüübi				
Aastane energiasüübi (AE_C) (Aastane energiasüübi põhineb 160 kuivatustsüklil standardse puuvillaprogrammi ning maksimaalselt ja osaliselt täidetud masina korral ning madala energiasüübiga režiimi kasutamisel. Tegelik energiasüübi tsükli kohta sõltub seadme kasutamisest.)	kWh/a	258,0	235,0	211,0
Automaatne trummelkuivati		Jah	Jah	Jah
Energiasüübi (E_dry) standardse puuvillaprogrammi ja maksimaalselt täidetud masina korral	kWh	2,15	1,85	1,65
Energiasüübi (E_dry.1/2) standardse puuvillaprogrammi ja osaliselt täidetud masina korral	kWh	1,12	1,10	1,00
Väljalülitatud ja ooterežiim				
Energiasüübi väljalülitatud režiimis (P_o) maksimaalselt täidetud masina korral	W	0,50	0,50	0,50
Energiasüübi ooterežiimis (P_l) maksimaalselt täidetud masina korral	W	5,00	5,00	5,00
Ooterežiimi kestus	min	10	10	10

<p>Programmid, mida sildil ja lehel olev teave hõlmab (maksimaalselt ja osaliselt täidetud masina korral kasutatav „standardne puuvillaprogramm“ on tavaline kuivatusprogramm, millele viitab sildil ja tehnilistes andmetes olev teave. See sobib keskmiselt märja puuvillase pesu kuivatamiseks ja mis on puuvilla energiatarbe mõistes kõige säästlikum programm. Tarbimisandmed võivad erineda eespool nimetatud nimiväärtustest olenevalt pesukogusest, kangaste tüübist, jääkniiskuse tasemest pärast tsentrifuugimist, voolukõikumistest ja valitud lisaseadetest.)</p>		 COTTON (PUUVILLANE)  +  <p>Kuivustase 2 + (Kortsude ennetamine väljas)</p>		
Standardprogrammi kestus				
Kaalutud programmiaeg standardse puuvillaprogrammi ning maksimaalselt ja osaliselt täidetud masina korral	min	173	159	144
Programmiaeg (T_dry) standardse puuvillaprogrammi ja maksimaalselt täidetud masina korral	min	210	190	170
Programmiaeg (T_dry.1/2) standardse puuvillaprogrammi ja osaliselt täidetud masina korral	min	145	135	125
Kondenseerimistõhususe klass				
A (kõige tõhusam) kuni G (kõige ebatõhusam)		B	B	B
Keskmine kondenseerimistõhusus maksimaalselt täidetud masina korral	%	86	86	86
Keskmine kondenseerimistõhusus osaliselt täidetud masina korral	%	86	86	86
Kaalutud kondenseerimistõhusus	%	86	86	86
Õhus edasikanduv müraemissioon				
Kuivatus maksimaalselt täidetud masina korral	dB (A), viitena 1 pW-le	65	65	65

KAS TEIL ON KÜSIMUSI VÕI KOMMENTAARE?

RIIK	HELISTAGE	VÕI KÜLASTAGE MEID ADDRESSIL
HUNGARY	0680SAMSUNG (0680-726-7864)	www.samsung.com/hu/support
CZECH	800 - SAMSUNG (800-726786)	www.samsung.com/cz/support
SLOVAKIA	0800 - SAMSUNG (0800-726 786)	www.samsung.com/sk/support
CROATIA	072 726 786	www.samsung.com/hr/support
BOSNIA	055 233 999	www.samsung.com/ba/support
North Macedonia	023 207 777	www.samsung.com/mk/support
MONTENEGRO	020 405 888	www.samsung.com/support
SLOVENIA	080 697 267 (brezplačna številka)	www.samsung.com/si/support
SERBIA	011 321 6899	www.samsung.com/rs/support
Kosovo	0800 10 10 1	www.samsung.com/support
ALBANIA	045 620 202	www.samsung.com/al/support
BULGARIA	*3000 Цена на един градски разговор 0800 111 31 Безплатен за всички оператори	www.samsung.com/bg/support
ROMANIA	*8000 (apel in retea) 08008-726-78-64 (08008-SAMSUNG) Apel GRATUIT Atenție: Dacă efectuați apelul din rețeaua Digi (RCS/RDS), vă rugăm să ne contactați formând numărul Telverde fără ultimele două cifre, astfel: 0800872678.	www.samsung.com/ro/support
LITHUANIA	8-800-77777	www.samsung.com/lt/support
LATVIA	8000-7267	www.samsung.com/lv/support
ESTONIA	800-7267	www.samsung.com/ee/support



DC68-04209L-00

Στεγνωτήριο με αντλία θερμότητας

Εγχειρίδιο χρήσης

DV9*TA2****/DV8*TA2****/DV7*TA2****

DV9*TA0****/DV8*TA0****/DV7*TA0****



SAMSUNG



Περιεχόμενα

Πληροφορίες για την ασφάλεια	4
Τι πρέπει να γνωρίζετε για τις οδηγίες ασφαλείας	4
Σημαντικά σύμβολα ασφαλείας	4
Σημαντικές προφυλάξεις ασφαλείας	5
Σημαντικές προειδοποιήσεις για την εγκατάσταση	9
Σημαντικές προειδοποιήσεις για τη χρήση	11
Προφυλάξεις για τη χρήση	13
Σημαντικές προειδοποιήσεις για το καθάρισμα	15
Οδηγίες σχετικά με τα Απορρίμματα ηλεκτρικού και ηλεκτρονικού εξοπλισμού (WEEE)	16
Εγκατάσταση	17
Τι περιλαμβάνεται στη συσκευασία	17
Απαιτήσεις εγκατάστασης	20
Ευθυγράμμιση	22
Σωλήνας άντλησης (αν είναι απαραίτητος)	24
Λίστα ελέγχου εγκατάστασης	27
Προτού χρησιμοποιήσετε το στεγνωτήριο	27
Αναστροφή πόρτας (μόνο μοντέλα DV**TA***A*/DV**TA***T*)	28
Λειτουργίες	32
Πίνακας ελέγχου	32
Έναρξη χρήσης	39
Ειδικές δυνατότητες	43





Συντήρηση	44
Πίνακας ελέγχου	44
Εξωτερικές επιφάνειες	44
Κάδος	44
Φίλτρο χνουδιού	45
Δεξαμενή νερού	47
Εναλλάκτης θερμότητας	48
Αντιμετώπιση προβλημάτων	50
Σημεία ελέγχου	50
Κωδικοί πληροφοριών	52
Παράρτημα	53
Πίνακας φροντίδας υφασμάτων	53
Προστασία του περιβάλλοντος	55
Προδιαγραφές	56
Δεδομένα κατανάλωσης	58
Δελτίο προδιαγραφών	60





Πληροφορίες για την ασφάλεια

Συγχαρητήρια για το νέο σας στεγνωτήριο Samsung. Το εγχειρίδιο αυτό περιέχει σημαντικές πληροφορίες για την εγκατάσταση, τη χρήση και τη φροντίδα της συσκευής σας. Αφιερώστε λίγο χρόνο για να διαβάσετε αυτό το εγχειρίδιο προκειμένου να εκμεταλλευτείτε στο έπακρο τα πολυάριθμα πλεονεκτήματα και δυνατότητες του στεγνωτηρίου σας.

Τι πρέπει να γνωρίζετε για τις οδηγίες ασφαλείας

Οι προειδοποιήσεις και οι σημαντικές οδηγίες ασφαλείας που περιλαμβάνονται σε αυτό το εγχειρίδιο δεν καλύπτουν όλες τις πιθανές συνθήκες και καταστάσεις που ενδέχεται να προκύψουν. Αποτελεί δική σας ευθύνη να χρησιμοποιείτε κοινή λογική, να επιδεικνύετε σύνεση και να προσέχετε κατά την εγκατάσταση, τη συντήρηση και το χειρισμό του στεγνωτηρίου σας. Να επικοινωνείτε πάντα με τον κατασκευαστή σχετικά με προβλήματα ή καταστάσεις που δεν κατανοείτε.

Σημαντικά σύμβολα ασφαλείας

Τι σημαίνουν τα εικονίδια και τα σύμβολα που περιλαμβάνονται σε αυτό το εγχειρίδιο χρήσης:

ΠΡΟΕΙΔΟΠΟΙΗΣΗ

Κίνδυνοι ή μη ασφαλείς πρακτικές που ενδέχεται να οδηγήσουν σε σοβαρό τραυματισμό, θάνατο ή/και υλικές ζημιές.

ΠΡΟΣΟΧΗ

Κίνδυνοι ή μη ασφαλείς πρακτικές που ενδέχεται να οδηγήσουν σε τραυματισμό ή/και υλικές ζημιές.

ΣΗΜΕΙΩΣΗ

Υποδεικνύει ότι υπάρχει κίνδυνος να προκληθεί τραυματισμός ή υλικές ζημιές.

Διαβάστε τις οδηγίες

Αυτά τα σύμβολα προειδοποίησης αποσκοπούν στην πρόληψη τραυματισμών για εσάς και τους άλλους.

Να τα ακολουθείτε πιστά.

Αφού διαβάσετε αυτό το εγχειρίδιο, φυλάξτε το σε ασφαλές μέρος για μελλοντική αναφορά.

Διαβάστε όλες τις οδηγίες προτού χρησιμοποιήσετε τη συσκευή.





Όπως ισχύει με κάθε συσκευή που χρησιμοποιεί ηλεκτρικό ρεύμα και κινούμενα εξαρτήματα, υπάρχουν πιθανοί κίνδυνοι. Για να χειρίζεστε με ασφάλεια αυτή τη συσκευή, εξοικειωθείτε με τη λειτουργία της και επιδεικνύετε προσοχή κατά τη χρήση της.



ΠΡΟΕΙΔΟΠΟΙΗΣΗ - Κίνδυνος πυρκαγιάς

- Η εγκατάσταση του στεγνωτηρίου ρούχων πρέπει να εκτελείται από εξειδικευμένο τεχνικό.
- Εγκαταστήστε το στεγνωτήριο ρούχων σύμφωνα με τις οδηγίες του κατασκευαστή και τους τοπικούς κώδικες.
- Για να μειώσετε τον κίνδυνο σοβαρού τραυματισμού ή θανάτου, ακολουθήστε όλες τις οδηγίες εγκατάστασης.

Σημαντικές προφυλάξεις ασφαλείας



ΠΡΟΕΙΔΟΠΟΙΗΣΗ

Για να μειώσετε τον κίνδυνο πυρκαγιάς, ηλεκτροπληξίας ή τραυματισμού κατά τη χρήση της συσκευής σας, τηρήστε βασικές προφυλάξεις, συμπεριλαμβανομένων των παρακάτω:

1. Η συσκευή αυτή δεν πρέπει να χρησιμοποιείται από άτομα (συμπεριλαμβανομένων των παιδιών) με περιορισμένες σωματικές, αισθητηριακές ή νοητικές ικανότητες, ή με έλλειψη εμπειρίας και γνώσης, εκτός αν βρίσκονται υπό επίβλεψη ή τους έχουν δοθεί οδηγίες σχετικά με τη χρήση της συσκευής από κάποιο άτομο που είναι υπεύθυνο για την ασφάλειά τους.





Πληροφορίες για την ασφάλεια

- 2. Για χρήση στην Ευρώπη:** Η συσκευή αυτή μπορεί να χρησιμοποιηθεί από παιδιά ηλικίας 8 ετών και άνω, καθώς και από άτομα με περιορισμένες σωματικές, αισθητηριακές ή νοητικές ικανότητες, ή με έλλειψη εμπειρίας και γνώσης, αν βρίσκονται υπό επίβλεψη ή τους έχουν δοθεί οδηγίες σχετικά με την ασφαλή χρήση της συσκευής και κατανοούν τους κινδύνους που ενδέχεται να προκύψουν. Τα παιδιά δεν επιτρέπεται να παίζουν με τη συσκευή. Ο καθαρισμός και η συντήρηση από τον χρήστη δεν επιτρέπεται να πραγματοποιούνται από παιδιά χωρίς επίβλεψη.
- 3.** Τα παιδιά θα πρέπει να επιβλέπονται, ώστε να διασφαλίζεται ότι δεν παίζουν με τη συσκευή.
- 4.** Αν το καλώδιο τροφοδοσίας υποστεί ζημιά, πρέπει να αντικατασταθεί από τον κατασκευαστή, τον αντιπρόσωπο σέρβις του ή έναν εξειδικευμένο τεχνικό, προκειμένου να αποφευχθεί τυχόν κίνδυνος.
- 5.** Πρέπει να χρησιμοποιούνται οι νέοι σωλήνες που παρέχονται με τη συσκευή, ενώ οι παλιοί σωλήνες δεν θα πρέπει να επαναχρησιμοποιούνται.
- 6.** Για συσκευές με ανοίγματα εξαερισμού στη βάση τους, βεβαιωθείτε ότι τα ανοίγματα δεν φράσσονται από κανένα χαλί.
- 7. Για χρήση στην Ευρώπη:** Κρατήστε μακριά τα παιδιά κάτω των 3 ετών, εκτός αν επιβλέπονται συνεχώς.





8. **ΠΡΟΣΟΧΗ:** Για την αποτροπή κινδύνου λόγω ακούσιας επαναφοράς του θερμοδιακόπτη, αυτή η συσκευή δεν πρέπει να τροφοδοτείται μέσω εξωτερικής συσκευής διακοπής, όπως ένας χρονοδιακόπτης, ή να συνδέεται σε κύκλωμα που ενεργοποιείται και απενεργοποιείται τακτικά από τον πάροχο ηλεκτρικής ενέργειας.
9. Το στεγνωτήριο δεν πρέπει να χρησιμοποιηθεί αν έχει καθαριστεί με βιομηχανικά χημικά προϊόντα.
10. Η παγίδα για χνούδι πρέπει να καθαρίζεται συχνά, αν υπάρχει.
11. Μην αφήνετε να συσσωρεύεται χνούδι γύρω από το στεγνωτήριο. (δεν ισχύει για συσκευές με πρόβλεψη για εξαερισμό εκτός του κτιρίου)
12. Πρέπει να παρέχεται επαρκής εξαερισμός για την αποτροπή της επιστροφής αερίων στο δωμάτιο από συσκευές που χρησιμοποιούν άλλα είδη καυσίμων, συμπεριλαμβανομένων συσκευών με ανοικτές εστίες φωτιάς.
13. Μη στεγνώνετε άπλυτα είδη στο στεγνωτήριο.
14. Τα είδη που έχουν λερωθεί με ουσίες όπως μαγειρικό λάδι, ασετόν, οινόπνευμα, βενζίνη, κηροζίνη, καθαριστικά λεκέδων, νέφτι, κεριά και προϊόντα αφαίρεσης κεριού πρέπει να πλένονται σε ζεστό νερό με επιπλέον ποσότητα απορρυπαντικού προτού στεγνώσουν στο στεγνωτήριο.





Πληροφορίες για την ασφάλεια

15. Είδη όπως το αφρολέξ (αφρώδες ελαστικό), σκουφάκια ντους, αδιάβροχα υφάσματα, ρούχα με ελαστική επένδυση και ρούχα ή μαξιλάρια με αφρολέξ δεν πρέπει να στεγνώνονται στο στεγνωτήριο.
16. Τα μαλακτικά ρούχων ή παρόμοια προϊόντα, θα πρέπει να χρησιμοποιούνται όπως καθορίζεται στις οδηγίες του αντίστοιχου μαλακτικού ρούχων.
17. Το τελικό στάδιο του κύκλου του στεγνωτηρίου εκτελείται χωρίς θερμότητα (κύκλος ψύξης), για να διασφαλιστεί ότι η θερμοκρασία δεν θα προκαλέσει ζημιά στα είδη.
18. Αφαιρείτε όλα τα αντικείμενα από τις τσέπες, όπως αναπτήρες και σπύρτα.
19. **ΠΡΟΕΙΔΟΠΟΙΗΣΗ:** Ποτέ μη διακόπτετε τη λειτουργία του στεγνωτηρίου προτού ολοκληρωθεί ο κύκλος στεγνώματος, εκτός αν αφαιρέσετε γρήγορα και απλώσετε όλα τα είδη ώστε να διασκορπιστεί η θερμότητα.
20. Η εκτόνωση του αέρα εξαέρωσης δεν πρέπει να πραγματοποιείται σε αγωγό που χρησιμοποιείται για την εξαέρωση αερίων από συσκευές που λειτουργούν με φυσικό αέριο ή άλλα είδη καυσίμων.





-
- 21.** Η συσκευή δεν πρέπει να εγκαθίσταται πίσω από πόρτα που κλειδώνει, συρόμενη πόρτα ή πόρτα με μεντεσέ στην αντίθετη πλευρά από την πλευρά του στεγνωτηρίου, ώστε να μην εμποδίζεται το πλήρες άνοιγμα της πόρτας του στεγνωτηρίου.
- 22. ΠΡΟΕΙΔΟΠΟΙΗΣΗ:** Αυτή η συσκευή δεν πρέπει να τροφοδοτείται μέσω εξωτερικής συσκευής διακοπής, όπως ένας χρονοδιακόπτης, ή να συνδέεται σε κύκλωμα που ενεργοποιείται και απενεργοποιείται τακτικά από τον πάροχο ηλεκτρικής ενέργειας.

Μόνο για το μοντέλο με αντλία θερμότητας: Οι οδηγίες θα περιλαμβάνουν επίσης τις εξής:

ΠΡΟΕΙΔΟΠΟΙΗΣΗ: Διατηρείτε τα ανοίγματα εξαερισμού στο περίβλημα ή στην ενσωματωμένη κατασκευή της συσκευής ελεύθερα από εμπόδια.

ΠΡΟΕΙΔΟΠΟΙΗΣΗ: Μην προκαλείτε ζημιά στο κύκλωμα ψυκτικού μέσου.

Σημαντικές προειδοποιήσεις για την εγκατάσταση

ΠΡΟΕΙΔΟΠΟΙΗΣΗ

Η εγκατάσταση αυτής της συσκευής πρέπει να πραγματοποιηθεί από εξειδικευμένο τεχνικό ή εταιρεία σέρβις.

- Διαφορετικά, ενδέχεται να προκληθεί ηλεκτροπληξία, πυρκαγιά, έκρηξη, πρόβλημα με το προϊόν ή τραυματισμός.





Πληροφορίες για την ασφάλεια

Συνδέστε το καλώδιο ρεύματος σε πρίζα και χρησιμοποιείτε την πρίζα μόνο για αυτή τη συσκευή. Επιπλέον, μη χρησιμοποιείτε καλώδιο επέκτασης.

- Αν χρησιμοποιήσετε την ίδια πρίζα και για άλλες συσκευές με τη βοήθεια πολύπριζου ή επεκτείνετε το καλώδιο ρεύματος, ενδέχεται να προκληθεί ηλεκτροπληξία ή πυρκαγιά.
- Βεβαιωθείτε ότι η τάση, η συχνότητα και το ρεύμα τροφοδοσίας είναι ίδια με αυτά στις προδιαγραφές του προϊόντος. Διαφορετικά, ενδέχεται να προκληθεί ηλεκτροπληξία ή πυρκαγιά. Συνδέστε καλά το φις τροφοδοσίας στην πρίζα.

Απομακρύνετε τακτικά όλες τις ξένες ουσίες, όπως σκόνη και νερό, από τους ακροδέκτες και τα σημεία επαφής του φις τροφοδοσίας, χρησιμοποιώντας ένα στεγνό πανί.

- Αποσυνδέστε το φις τροφοδοσίας και καθαρίστε το με ένα στεγνό πανί.
- Διαφορετικά, ενδέχεται να προκληθεί ηλεκτροπληξία ή πυρκαγιά.

Κρατήστε όλα τα υλικά συσκευασίας μακριά από τα παιδιά, καθώς τα υλικά συσκευασίας μπορεί να είναι επικίνδυνα για τα παιδιά.

- Αν ένα παιδί βάλει μια σακούλα πάνω στο κεφάλι του, ενδέχεται να πάθει ασφυξία.

Αυτή η συσκευή πρέπει να είναι κατάλληλα γειωμένη.

Μη γειώνετε τη συσκευή συνδέοντάς την σε σωλήνα αερίου, πλαστικό σωλήνα νερού ή καλώδιο τηλεφώνου.

- Ενδέχεται να προκληθεί ηλεκτροπληξία, πυρκαγιά, έκρηξη ή πρόβλημα με το προϊόν.
- Μη συνδέετε ποτέ το καλώδιο ρεύματος σε πρίζα που δεν είναι γειωμένη σωστά και βεβαιωθείτε ότι είναι σύμφωνη με τους τοπικούς και εθνικούς κώδικες.

Μην εγκαθιστάτε και μην αφήνετε το προϊόν κάπου που είναι εκτεθειμένο στις καιρικές συνθήκες.

Μη χρησιμοποιείτε φις τροφοδοσίας ή καλώδιο ρεύματος που έχει υποστεί ζημιά, ή χαλαρή πρίζα.

- Ενδέχεται να προκληθεί ηλεκτροπληξία ή πυρκαγιά.

Αν η πρίζα (καλώδιο τροφοδοσίας ρεύματος) υποστεί ζημιά, πρέπει να αντικατασταθεί από τον κατασκευαστή, τον αντιπρόσωπο σέρβις του ή έναν εξειδικευμένο τεχνικό, προκειμένου να αποφευχθεί τυχόν κίνδυνος.

Αυτή η συσκευή θα πρέπει να τοποθετηθεί έτσι ώστε να είναι προσβάσιμο το φις τροφοδοσίας της μετά την εγκατάσταση.

Μην τραβάτε και μην κάμπτετε υπερβολικά το καλώδιο ρεύματος.





Μη συστρέψετε και μη δένετε σε κόμπο το καλώδιο ρεύματος.

Μην αγκιστρώνετε το καλώδιο ρεύματος σε μεταλλικά αντικείμενα, μην τοποθετείτε βαριά αντικείμενα πάνω στο καλώδιο ρεύματος, μη βάζετε το καλώδιο ρεύματος ανάμεσα σε αντικείμενα και μην πιέζετε το καλώδιο ρεύματος στον κενό χώρο πίσω από τη συσκευή.

- Ενδέχεται να προκληθεί ηλεκτροπληξία ή πυρκαγιά.

Μην τραβάτε το καλώδιο ρεύματος όταν αποσυνδέετε το φινιρζ τροφοδοσίας.

- Αποσυνδέστε το φινιρζ τροφοδοσίας κρατώντας το φινιρζ.
- Διαφορετικά, ενδέχεται να προκληθεί ηλεκτροπληξία ή πυρκαγιά.

Αυτή η συσκευή πρέπει να είναι κατάλληλα γειωμένη. Μη συνδέετε ποτέ το καλώδιο ρεύματος σε πρίζα που δεν διαθέτει επαρκή γείωση και δεν είναι σύμφωνη με τους τοπικούς και εθνικούς κώδικες. Για τη γείωση αυτής της συσκευής, ανατρέξτε στις οδηγίες εγκατάστασης.

Εγκαταστήστε αυτή τη συσκευή σε ένα σημείο με σταθερό και επίπεδο δάπεδο.

- Διαφορετικά, ενδέχεται να προκληθούν μη φυσιολογικές δονήσεις, θόρυβοι ή προβλήματα με το προϊόν.

Μην εγκαθιστάτε τη συσκευή σε ισοσταθμικό αισθητικής, επειδή τα συστατικά των σπρέι μαλλιών ενδέχεται να επηρεάσουν τις υδρόφιλες ιδιότητες του εναλλάκτη θερμότητας, με αποτέλεσμα να σχηματιστεί υγρασία στην εξωτερική επιφάνεια της συσκευής όταν εκτελείται η λειτουργία ψύξης.

Η συσκευή αυτή θα πρέπει να τοποθετηθεί έτσι ώστε να είναι προσβάσιμο το φινιρζ τροφοδοσίας, οι βρύσες παροχής νερού και οι σωλήνες άντλησης.

Σημαντικές προειδοποιήσεις για τη χρήση

ΠΡΟΕΙΔΟΠΟΙΗΣΗ

Μην επιτρέπετε στα παιδιά ή στα κατοικίδια να ανεβαίνουν ή να μπαίνουν στο προϊόν.

Επιπλέον, όταν απορρίπτετε αυτό το προϊόν, να αποσυναρμολογήσετε την κλειδαριά της πόρτας (μοχλός).

- Τα παιδιά ενδέχεται να πέσουν και να τραυματιστούν.
- Αν τα παιδιά κλειδωθούν μέσα στο προϊόν, υπάρχει κίνδυνος ασφυξίας.

Μην προσπαθήσετε να προσπελάσετε το εσωτερικό του προϊόντος όταν ο κάδος περιστρέφεται.

Μην κάθεστε πάνω στο προϊόν και μη στηρίζετε στην πόρτα.





Πληροφορίες για την ασφάλεια

- Αυτό ενδέχεται να έχει ως αποτέλεσμα το αναποδογύρισμα του προϊόντος και την πρόκληση τραυματισμού.

Να στεγνώνετε τα ρούχα μόνο αφού στυφτούν σε κατάλληλο πλυντήριο.

Μη στεγνώνετε άπλυτα είδη στο στεγνωτήριο.

Μην πίνετε το συμπυκνωμένο νερό.

Ποτέ μη διακόπτετε τη λειτουργία του στεγνωτηρίου προτού ολοκληρωθεί ο κύκλος στεγνώματος, εκτός αν αφαιρέσετε γρήγορα και απλώσετε όλα τα είδη ώστε να διασκορπιστεί η θερμότητα.

Μη στεγνώνετε ρούχα που έχουν έρθει σε επαφή με εύφλεκτα υλικά, όπως βενζίνη, κηροζίνη, βενζόλιο, διαλυτικό, οινόπνευμα κ.λπ.

- Ενδέχεται να προκληθεί ηλεκτροπληξία, πυρκαγιά ή έκρηξη.

Μην επιτρέπετε στα κατοικίδια να δαγκώνουν ή να παίζουν με το στεγνωτήριο.

- Ενδέχεται να προκληθεί ηλεκτροπληξία ή τραυματισμός.

Προτού απορρίψετε το προϊόν, να αποσυναρμολογήσετε την πόρτα και το καλώδιο ρεύματος.

- Διαφορετικά, ενδέχεται να προκληθεί ζημιά στο καλώδιο ρεύματος ή τραυματισμός.

Μην αγγίζετε το φως τροφοδοσίας με βρεγμένα χέρια.

- Ενδέχεται να προκληθεί ηλεκτροπληξία.

Αν προκύψει διαρροή αερίου (φυσικό αέριο, προπάνιο, υγραέριο), μην αγγίζετε αυτή τη συσκευή ή το καλώδιο ρεύματος και αερίστε αμέσως το χώρο.

- Σε αυτήν την περίπτωση, μη χρησιμοποιήσετε ανεμιστήρα.
- Τυχόν σπινθήρας ενδέχεται να προκαλέσει έκρηξη ή πυρκαγιά.

Μην επισκευάζετε, μην αντικαθιστάτε και μην επιχειρείτε να πραγματοποιήσετε σέρβις σε κανένα εξάρτημα της συσκευής, εκτός αν αυτό συνιστάται συγκεκριμένα στις οδηγίες επισκευής από τον χρήστη. Θα πρέπει επίσης να διαθέτετε τις απαραίτητες δεξιότητες για να πραγματοποιήσετε σέρβις σε αυτή τη συσκευή.

Μην επιχειρήσετε να επισκευάσετε, να αποσυναρμολογήσετε ή να τροποποιήσετε τη συσκευή μόνοι σας.

- Μη χρησιμοποιείτε καμία άλλη ασφάλεια (όπως με σύρμα από χαλκό, χάλυβα κ.λπ.) εκτός από την τυπική ασφάλεια.



- Όταν η συσκευή απαιτείται να επισκευαστεί ή να εγκατασταθεί εκ νέου, επικοινωνήστε με το πλησιέστερο κέντρο σέρβις.
- Διαφορετικά, ενδέχεται να προκληθεί ηλεκτροπληξία, πυρκαγιά, πρόβλημα με το προϊόν ή τραυματισμός.

Το προϊόν που αγοράσατε έχει σχεδιαστεί αποκλειστικά για οικιακή χρήση.

Η χρήση για επαγγελματικούς σκοπούς θεωρείται κακή χρήση του προϊόντος. Σε αυτήν την περίπτωση, το προϊόν δεν θα καλύπτεται από την τυπική εγγύηση που παρέχει η Samsung και δεν μπορεί να αποδοθεί καμία ευθύνη στη Samsung για δυσλειτουργίες ή ζημιές που προκύπτουν από την εν λόγω κακή χρήση.

Αν εξέρχεται από το προϊόν περίεργος θόρυβος, οσμή καμένου ή καπνός, αποσυνδέστε αμέσως το καλώδιο ρεύματος από την πρίζα και επικοινωνήστε με το κέντρο σέρβις.

- Διαφορετικά, ενδέχεται να προκληθεί ηλεκτροπληξία ή πυρκαγιά.

Μην επιτρέπετε σε παιδιά (ή σε κατοικίδια) να παίζουν μέσα ή πάνω στο προϊόν. Η πόρτα του προϊόντος δεν ανοίγει εύκολα από μέσα και τα παιδιά ενδέχεται να τραυματιστούν σοβαρά αν εγκλωβιστούν στο εσωτερικό του.

Προφυλάξεις για τη χρήση

ΠΡΟΣΟΧΗ

Μη στέκεστε όρθιοι πάνω στη συσκευή και μην τοποθετείτε αντικείμενα (όπως ρούχα, αναμμένα κεριά, αναμμένα τσιγάρα, πιάτα, χημικά, μεταλλικά αντικείμενα κ.λπ.) πάνω στη συσκευή.

- Ενδέχεται να προκληθεί ηλεκτροπληξία, πυρκαγιά, πρόβλημα με το προϊόν ή τραυματισμός.

Μην αγγίζετε τη γυάλινη πόρτα και το εσωτερικό του κάδου κατά τη διάρκεια ή αμέσως μετά το στέγνωμα, διότι θα είναι καυτά.

- Ενδέχεται να προκληθούν εγκαύματα.

Το τζάμι της πόρτας θερμαίνεται κατά τη διάρκεια του πλυσίματος και του στεγνώματος. Για αυτόν τον λόγο, μην αγγίζετε το τζάμι της πόρτας.

Επίσης, μην επιτρέπετε σε παιδιά να παίζουν κοντά στο πλυντήριο ή να αγγίζουν το τζάμι της πόρτας.

- Ενδέχεται να προκληθούν εγκαύματα.



Πληροφορίες για την ασφάλεια

Μην πατάτε τα κουμπιά με τα νύχια σας ή χρησιμοποιώντας αιχμηρά αντικείμενα, όπως καρφίτσες, μαχαίρια κ.λπ.

- Ενδέχεται να προκληθεί ηλεκτροπληξία ή τραυματισμός.

Μη στεγνώνετε ρούχα που περιέχουν εύκαμπτο ελαστικό (λατέξ) ή παρόμοια ελαστικά υλικά.

- Αν το εύκαμπτο ελαστικό θερμανθεί, ενδέχεται να προκληθεί πυρκαγιά.

Μη στεγνώνετε ρούχα που έχουν έρθει σε επαφή με φυτικό ή μαγειρικό λάδι, καθώς μια μεγάλη ποσότητα του λαδιού δεν θα αφαιρεθεί κατά το πλύσιμο των ρούχων. Επιπλέον, να χρησιμοποιείτε τον κύκλο ψύξης ώστε να μη θερμαίνονται τα ρούχα.

- Η θερμική οξείδωση του λαδιού ενδέχεται να προκαλέσει πυρκαγιά.

Βεβαιωθείτε ότι οι τσέπες όλων των ρούχων που θα στεγνώσετε είναι άδειες.

- Σκληρά και αιχμηρά αντικείμενα, όπως κέρματα, παραμάνες, καρφιά, βίδες ή πέτρες, μπορούν να προκαλέσουν εκτεταμένες ζημιές στη συσκευή.

Μη στεγνώνετε ρούχα με μεγάλες ανγκράφες, κουμπιά ή άλλα βαριά μεταλλικά αξεσουάρ (φερμουάρ, άγκιστρα και κρίκοι, κουμπωτές εργατικές φόρμες).

Αν είναι απαραίτητο, χρησιμοποιήστε το δίχτυ πλυντηρίου για μικρά και ελαφριά ρούχα, όπως υφασμάτινες ζώνες, κορδόνια ποδιάς και σουτιέν με μπανέλα, τα οποία μπορούν να διαλυθούν ή να σπάσουν κατά τη διάρκεια ενός κύκλου.

Τα φύλλα στεγνωτηρίου είναι συμβατά με αυτό το μοντέλο και συνιστώνται για καλύτερη απόδοση στεγνώματος.

Τα φύλλα στεγνωτηρίου είναι επίσης χρήσιμα για τη μείωση του στατικού ηλεκτρισμού που παράγεται κατά τη διάρκεια ενός κύκλου στεγνώματος. Ο στατικός ηλεκτρισμός μπορεί να προκαλέσει ζημιά στα ρούχα και δυνητικά στη συσκευή.

Μη χρησιμοποιείτε το στεγνωτήριο κοντά σε επικίνδυνες σκόνες, όπως καρβουνόσκηνη, σιτάλευρο κ.λπ.

- Ενδέχεται να προκληθεί ηλεκτροπληξία, πυρκαγιά ή έκρηξη.

Μην τοποθετείτε εύφλεκτα υλικά κοντά στο προϊόν.

- Ενδέχεται να προκληθεί έκλυση τοξικών αερίων από το προϊόν, ζημιά στα εξαρτήματα, ηλεκτροπληξία, πυρκαγιά ή έκρηξη.
- Η συσκευή δεν θα πρέπει να τοποθετείται πίσω από πόρτες με κλειδαριά κ.λπ.





Μην αγγίζετε το πίσω μέρος της συσκευής κατά τη διάρκεια ή αμέσως μετά την ολοκλήρωση στεγνώματος.

- Η συσκευή εξακολουθεί να είναι καυτή και ενδέχεται να προκαλέσει εγκαύματα.

Περιέχει φθοριούχα αέρια θερμοκηπίου.

Ερμητικά σφραγισμένος εξοπλισμός.

Μην απελευθερώνετε αέρια στην ατμόσφαιρα.

Ψυκτικό μέσο (Τύπος): R-134a (GWP = 1430)

Ψυκτικό μέσο (Πλήρωση)

- DV**TA2**** : 0,43kg, 0,615tCO₂e
- DV**TA0**** : 0,37kg, 0,529tCO₂e

Σημαντικές προειδοποιήσεις για το καθάρισμα

ΠΡΟΕΙΔΟΠΟΙΗΣΗ

Μην καθαρίζετε τη συσκευή ψεκάζοντας νερό απευθείας επάνω της.

Μη χρησιμοποιείτε βενζόλιο, διαλυτικό ή οινόπνευμα για να καθαρίσετε τη συσκευή.

- Ενδέχεται να προκληθεί αποχρωματισμός, παραμόρφωση, ζημιά, ηλεκτροπληξία ή πυρκαγιά.

Πριν από τον καθαρισμό ή τις εργασίες συντήρησης, αποσυνδέστε τη συσκευή από την πρίζα.

- Διαφορετικά, ενδέχεται να προκληθεί ηλεκτροπληξία ή πυρκαγιά.

Να καθαρίζετε το περίβλημα του φίλτρου πριν και μετά τη χρήση του στεγνωτηρίου.

Να καθαρίζετε τακτικά το εσωτερικό του προϊόντος, ζητώντας τη βοήθεια ενός εξουσιοδοτημένου τεχνικού σέρβις.

Να καθαρίζετε τον εναλλάκτη θερμότητας με μαλακή βούρτσα ή ηλεκτρική σκούπα μία φορά το μήνα. Μην αγγίζετε τον εναλλάκτη θερμότητας με τα χέρια σας. Διαφορετικά, ενδέχεται να προκληθεί τραυματισμός.

Το εσωτερικό του στεγνωτηρίου θα πρέπει να καθαρίζεται περιοδικά από εξειδικευμένο τεχνικό προσωπικό.



Πληροφορίες για την ασφάλεια

Οδηγίες σχετικά με τα Απορρίμματα ηλεκτρικού και ηλεκτρονικού εξοπλισμού (WEEE)



Σωστή Απόρριψη αυτού του Προϊόντος (Απόβλητα Ηλεκτρικού & Ηλεκτρονικού Εξοπλισμού)

(Ισχύει σε χώρες με ξεχωριστά συστήματα συλλογής)

Αυτό το σήμα που εμφανίζεται επάνω στο προϊόν, στα εξαρτήματά του ή στα εγχειρίδια που το συνοδεύουν, υποδεικνύει ότι το προϊόν και τα ηλεκτρονικά του εξαρτήματα (π.χ. φορτιστής, ακουστικά, καλώδιο USB) δεν θα πρέπει να ρίπτονται μαζί με τα υπόλοιπα οικιακά απορρίμματα μετά το τέλος του κύκλου ζωής τους. Προκειμένου να αποφευχθούν ενδεχόμενες βλαβερές συνέπειες στο περιβάλλον ή την υγεία εξαιτίας της ανεξέλεγκτης διάθεσης απορριμμάτων, σας παρακαλούμε να διαχωρίσετε αυτά τα προϊόντα από άλλους τύπους απορριμμάτων και να τα ανακυκλώσετε, ώστε να βοηθήσετε στην βιώσιμη επαναχρησιμοποίηση των υλικών πόρων.

Οι οικιακοί χρήστες θα πρέπει να έλθουν σε επικοινωνία είτε με το κατάστημα απ' όπου αγόρασαν αυτό το προϊόν, είτε με τις κατά τόπους υπηρεσίες, προκειμένου να πληροφορηθούν τις λεπτομέρειες σχετικά με τον τόπο και τον τρόπο με τον οποίο μπορούν να δώσουν αυτά τα προϊόντα για ασφαλή προς το περιβάλλον ανακύκλωση.

Οι επιχειρήσεις-χρήστες θα πρέπει να έλθουν σε επαφή με τον προμηθευτή τους και να ελέγξουν τους όρους και τις προϋποθέσεις του συμβολαίου αγοράς. Αυτό το προϊόν και τα ηλεκτρονικά του εξαρτήματα δεν θα πρέπει να αναμειγνύονται με άλλα συνηθισμένα απορρίμματα προς διάθεση.

Για πληροφορίες σχετικά με τις δεσμεύσεις της Samsung αναφορικά με την προστασία του περιβάλλοντος και τις κανονιστικές υποχρεώσεις που αφορούν τα προϊόντα π.χ. REACH, WEEE ή τις μπαταρίες, επισκεφθείτε τη σελίδα μας για τη βιώσιμη ανάπτυξη που είναι διαθέσιμη μέσω της διαδικτυακής τοποθεσίας www.samsung.com

Εγκατάσταση

Τι περιλαμβάνεται στη συσκευασία

Αποσυσκευάστε προσεκτικά το στεγνωτήριο. Κρατήστε όλα τα υλικά συσκευασίας μακριά από παιδιά. Τα εξαρτήματα και οι θέσεις των εξαρτημάτων που εμφανίζονται παρακάτω ενδέχεται να διαφέρουν από αυτά του στεγνωτηρίου σας. Πριν από την εγκατάσταση, βεβαιωθείτε ότι το στεγνωτήριο διαθέτει όλα τα εξαρτήματα που παρατίθενται εδώ. Αν το στεγνωτήριο ή/και τα εξαρτήματα έχουν υποστεί ζημιά ή λείπουν, επικοινωνήστε με το πλησιέστερο κέντρο εξυπηρέτησης πελατών της Samsung.

Το στεγνωτήριο με μια ματιά

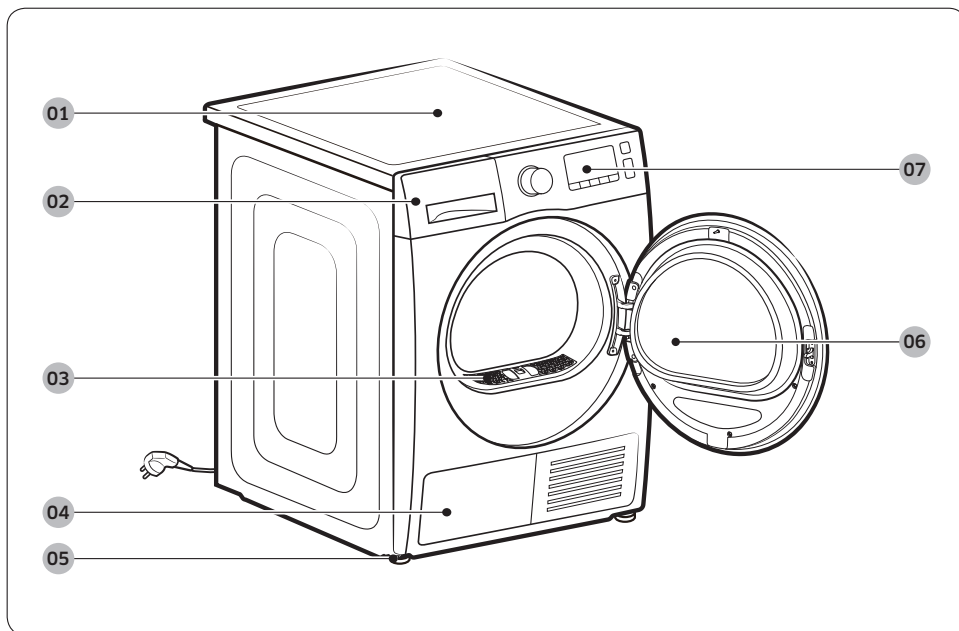

01 Επάνω κάλυμμα

02 Δεξαμενή νερού

03 Φίλτρο χνουδιού

04 Εναλλάκτης θερμότητας

05 Πόδι ευθυγράμμισης

06 Πόρτα

07 Πίνακας ελέγχου

Εγκατάσταση

Αξεσουάρ (παρέχονται)

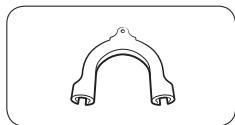

Οδηγός σωλήνα

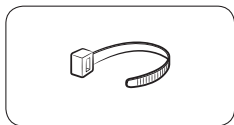

Καλωδιοδέτης

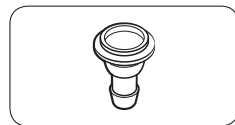

Εξάρτημα σύνδεσης
σωλήνα

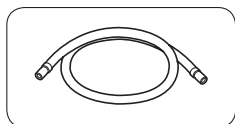

Μακρύς σωλήνας
άντλησης (2 μέτρα)

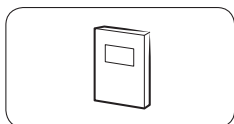

Εγχειρίδιο χρήσης

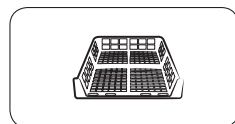

Απλώστρα στεγνώματος
(μόνο για τα κατάλληλα
μοντέλα)

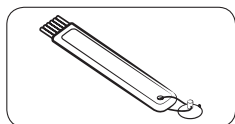

Βούρτσα καθαρισμού

Αξεσουάρ (δεν παρέχονται)

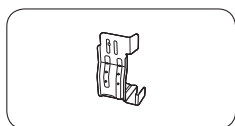

Στήριγμα κιτ στοίβαξης
(SK-DH, SK-DA, SKK-DF)

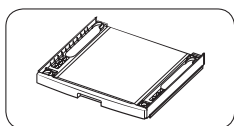

Κιτ στοίβαξης
(SKK-DD, SKK-DDX)

ΣΗΜΕΙΩΣΗ

- Το κιτ στοίβαξης επιτρέπει την τοποθέτηση του στεγνωτηρίου πάνω σε ένα πλυντήριο. Σημειώστε ότι το κιτ στοίβαξης μπορεί να χρησιμοποιηθεί μόνο με πλυντήρια και στεγνωτήρια της Samsung. Για να αγοράσετε το στήριγμα κιτ στοίβαξης (SK-DH, SK-DA, SKK-DF) ή το κιτ στοίβαξης (SKK-DD, SKK-DDX), επικοινωνήστε με ένα κέντρο σέρβις της Samsung ή με κάποιο τοπικό κατάστημα λιανικής πώλησης συσκευών. Το κιτ στοίβαξης διαφέρει ανάλογα με το μοντέλο του πλυντηρίου.
- Για οδηγίες στοίβαξης στο στεγνωτήριο, ανατρέξτε στο εγχειρίδιο τοποθέτησης που περιλαμβάνεται στο κιτ στοίβαξης.
- Για πληροφορίες σχετικά με την διαθεσιμότητα του κιτ στοίβαξης ανάλογα με το μοντέλο, ανατρέξτε στο εγχειρίδιο εγκατάστασης που περιλαμβάνεται στο κιτ στοίβαξης.

Εγκατάσταση

Απαιτήσεις εγκατάστασης

ΣΗΜΕΙΩΣΗ

Αυτό το στεγνωτήριο πρέπει να εγκατασταθεί από έναν εξειδικευμένο τεχνικό εγκατάστασης. Αν απαιτηθεί σέρβις λόγω κακής ή ελαττωματικής εγκατάστασης, θεωρείται ότι αποτελεί ευθύνη του κατόχου και ενδέχεται να ακυρωθεί η εγγύηση. Κρατήστε αυτές τις οδηγίες για μελλοντική αναφορά.

ΠΡΟΕΙΔΟΠΟΙΗΣΗ

- Μη συνδέετε το καλώδιο ρεύματος στην πρίζα προτού εγκατασταθεί πλήρως το στεγνωτήριο.
- Ζητήστε από δύο ή περισσότερα άτομα να σας βοηθήσουν με τη μετακίνηση του στεγνωτηρίου.
- Μην επιτρέπετε σε παιδιά ή σε κατοικίδια να παίζουν μέσα, πάνω ή κοντά στο στεγνωτήριο. Απαιτείται κατάλληλη επίβλεψη ανά πάσα στιγμή.
- Κρατήστε όλα τα υλικά συσκευασίας μακριά από παιδιά.
- Μην αντικαθιστάτε μόνοι σας ένα καλώδιο ρεύματος ή φινις τροφοδοσίας που έχει υποστεί ζημιά. Ζητήστε από τη Samsung ή έναν εξειδικευμένο τεχνικό σέρβις να αντικαταστήσει ένα καλώδιο ρεύματος ή φινις τροφοδοσίας που έχει υποστεί ζημιά.
- Μην επιχειρήσετε να επισκευάσετε, να αποσυναρμολογήσετε ή να τροποποιήσετε το στεγνωτήριο. Για οποιεσδήποτε επισκευές, επικοινωνήστε με το πλησιέστερο κέντρο σέρβις της Samsung.
- Αφαιρείτε τις πόρτες/καπάκια από όλες τις συσκευές που απορρίπτετε, για να αποφευχθεί η πρόκληση ασφυξίας σε παιδιά.
- Αν εξέρχεται από το στεγνωτήριο περίεργος θόρυβος, οσμή καμένου ή καπνός, αποσυνδέστε αμέσως το φινις τροφοδοσίας και επικοινωνήστε με το πλησιέστερο κέντρο σέρβις της Samsung.
- Μην αποσυνδέετε το στεγνωτήριο από την πρίζα ενώ βρίσκεται σε λειτουργία.
- Μην τοποθετείτε εύφλεκτα αντικείμενα κοντά στο στεγνωτήριο.



Απαιτήσεις σημείου τοποθέτησης

Επιλέξτε μια επίπεδη και καλά κατασκευασμένη επιφάνεια που αντέχει στις δονήσεις. Επιλέξτε ένα σημείο στο οποίο είναι εύκολα προσβάσιμη μια γειωμένη πρίζα 3 ακροδεκτών.

ΠΡΟΕΙΔΟΠΟΙΗΣΗ

- Εγκαθιστάτε το στεγνωτήριο μόνο σε εσωτερικούς χώρους.
- Μην εγκαθιστάτε το στεγνωτήριο σε χώρους που είναι εκτεθειμένοι στις καιρικές συνθήκες.
- Μην εγκαθιστάτε το στεγνωτήριο σε χώρους όπου η θερμοκρασία ενδέχεται να μειωθεί κάτω από 5 °C ή να αυξηθεί πάνω από 35 °C.
- Μην εγκαθιστάτε το στεγνωτήριο σε χώρους όπου ενδέχεται να προκληθεί διαρροή αερίου.
- Μη φράζετε την είσοδο αέρα της σχάρας ψύξης που βρίσκεται στο μπροστινό μέρος του στεγνωτηρίου.

Εγκατάσταση σε εσοχές ή σε ντουλάπια

Για να εγκατασταθεί σε εσοχή ή σε ντουλάπι, το στεγνωτήριο απαιτεί τον παρακάτω ελάχιστο κενό χώρο:

Πλευρές	Επάνω	Εμπρός	Πίσω
25 mm	25 mm	490 mm	51 mm

Αν εγκαθιστάτε το στεγνωτήριο μαζί με ένα πλυντήριο, το μπροστινό μέρος της εσοχής ή του ντουλαπιού πρέπει να διαθέτει ανεμπόδιστο άνοιγμα τουλάχιστον 490 mm.

Απαιτήσεις ηλεκτρικού ρεύματος και γείωσης

- Το στεγνωτήριο απαιτεί παροχή ηλεκτρικού ρεύματος AC 220-240 V 50 Hz.





Εγκατάσταση

- Το στεγνωτήριο πρέπει να είναι κατάλληλα γειωμένο. Αν το στεγνωτήριο δυσλειτουργήσει ή χαλάσει, η γείωση μειώνει τον κίνδυνο ηλεκτροπληξίας παρέχοντας μια δίοδο ελάχιστης αντίστασης για το ηλεκτρικό ρεύμα. Το στεγνωτήριο παρέχεται με ένα καλώδιο ρεύματος που διαθέτει φιν γείωσης 3 ακροδεκτών. Το φιν πρέπει να συνδέεται σε μια κατάλληλη πρίζα που είναι εγκατεστημένη και γειωμένη σωστά, σύμφωνα με όλους τους τοπικούς κώδικες και τα διατάγματα.
- Αν έχετε οποιοσδήποτε απορίες σχετικά με τις απαιτήσεις ηλεκτρικού ρεύματος ή γείωσης, επικοινωνήστε με τη Samsung ή με έναν εξειδικευμένο ηλεκτρολόγο.

ΠΡΟΕΙΔΟΠΟΙΗΣΗ

- Συνδέστε το φιν σε μια γειωμένη πρίζα 3 ακροδεκτών.
- Μη χρησιμοποιείτε φιν τροφοδοσίας, καλώδιο ρεύματος ή πρίζα που έχει υποστεί ζημιά, ή χαλαρή πρίζα.
- Μη χρησιμοποιείτε προσαρμογέα ή καλώδιο επέκτασης.
- Η ακατάλληλη σύνδεση του αγωγού γείωσης εξοπλισμού ενδέχεται να προκαλέσει ηλεκτροπληξία. Αν δεν είστε σίγουροι ότι το στεγνωτήριο είναι κατάλληλα γειωμένο, απευθυνθείτε σε έναν εξειδικευμένο ηλεκτρολόγο.
- Μην τροποποιείτε το φιν τροφοδοσίας, το καλώδιο ρεύματος ή την πρίζα με οποιονδήποτε τρόπο.
- Μη συνδέετε το καλώδιο γείωσης σε πλαστικούς σωλήνες αποχέτευσης, σωλήνες αερίου ή σωλήνες ζεστού νερού.

Ευθυγράμμιση

Προτού εγκαταστήσετε το στεγνωτήριο, φροντίστε να διαβάσετε την ενότητα **Απαιτήσεις εγκατάστασης** στη σελίδα 20. Σημειώστε ότι οι παρακάτω οδηγίες προορίζονται για εγκατάσταση χωρίς χρήση σωλήνα άντλησης. Για οδηγίες όσον αφορά τη χρήση ενός σωλήνα άντλησης, ανατρέξτε στην επόμενη ενότητα, **Σωλήνας άντλησης (αν είναι απαραίτητος)**. Για δική σας ευκολία, εξετάστε το ενδεχόμενο να εγκαταστήσετε το στεγνωτήριο δίπλα στο πλυντήριο.



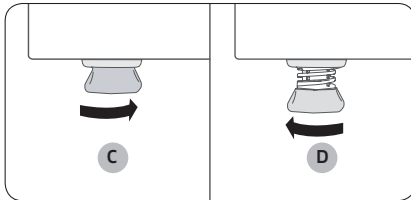
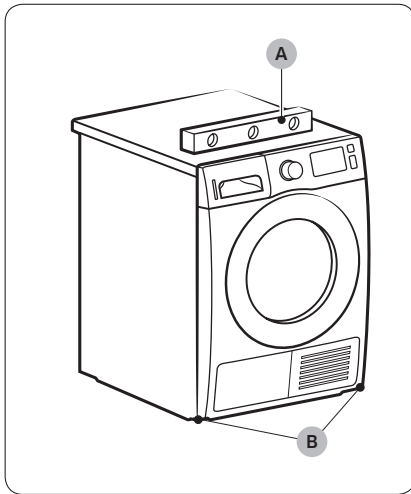

1. Σύρετε προσεκτικά το στεγνωτήριο στο επιθυμητό σημείο.
2. Χρησιμοποιήστε ένα αλφάδι (A) για να ελέγξετε τη οριζοντίωση του στεγνωτηρίου, μεταξύ των δύο πλευρών και μεταξύ του μπροστινού και του πίσω μέρους.
3. Αν το στεγνωτήριο δεν είναι οριζοντιωμένο, προσαρμόστε το πόδι ευθυγράμμισης (B). Η περιστροφή του ποδιού προς τα αριστερά μαζεύει το πόδι. Η περιστροφή του ποδιού προς τα δεξιά προεκτείνει το πόδι.
4. Μόλις οριζοντιώσετε το στεγνωτήριο, βεβαιωθείτε ότι το στεγνωτήριο στέκεται σταθερά στο δάπεδο.
5. Συνδέστε το στεγνωτήριο στην πρίζα.

ΣΗΜΕΙΩΣΗ

- Το στεγνωτήριο μπορεί να ευθυγραμμιστεί χρησιμοποιώντας εκάτερα ή αμφότερα τα μπροστινά και πίσω πόδια του στεγνωτηρίου.
- Για να ρυθμίσετε το στεγνωτήριο στο ίδιο ύψος με το πλυντήριο, μαζέψτε εντελώς (C) τα πόδια ευθυγράμμισης περιστρέφοντάς τα αριστερόστροφα και, στη συνέχεια, χαλαρώστε (D) τα πόδια περιστρέφοντάς τα δεξιόστροφα.
- Προεκτείνετε το πόδι ευθυγράμμισης μόνο όσο χρειάζεται. Η προέκταση του ποδιού ευθυγράμμισης περισσότερο από όσο χρειάζεται μπορεί να προκαλέσει δόνηση του στεγνωτηρίου.

Εγκατάσταση

Σωλήνας άντλησης (αν είναι απαραίτητος)

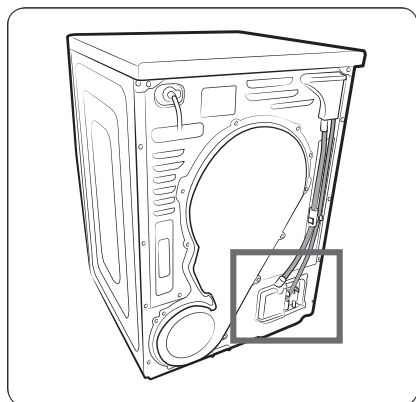

Το στεγνωτήριο παρέχεται με μια ενσωματωμένη δεξαμενή νερού. Ωστόσο, αν δεν θέλετε να χρησιμοποιήσετε τη δεξαμενή νερού, μπορείτε να εγκαταστήσετε τον σωλήνα άντλησης. Ο παρεχόμενος βοηθητικός σωλήνας (μακρύς σωλήνας άντλησης) μπορεί να χρησιμοποιηθεί ως επέκταση του σωλήνα άντλησης.

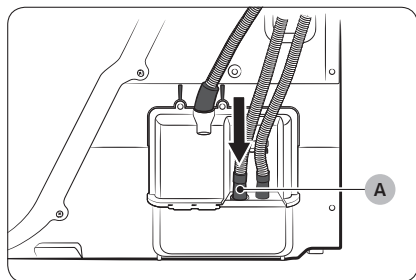
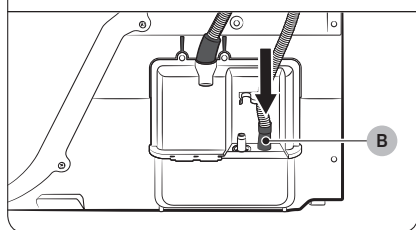
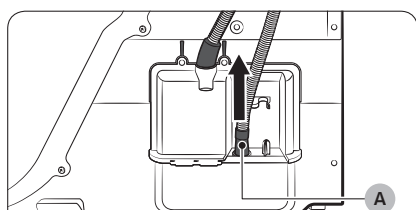

1. Αφαιρέστε τον σωλήνα άντλησης από την οπή (A) και τοποθετήστε τον μέσα στην οπή (B).
2. Τοποθετήστε το ένα άκρο του βοηθητικού σωλήνα (μακρύς σωλήνας άντλησης) μέσα στην οπή (A).
3. Εισαγάγετε το άλλο άκρο (έξοδος) του βοηθητικού σωλήνα στο σύστημα άντλησης, με έναν από τους παρακάτω τρόπους:

Πάνω από νιπτήρα:

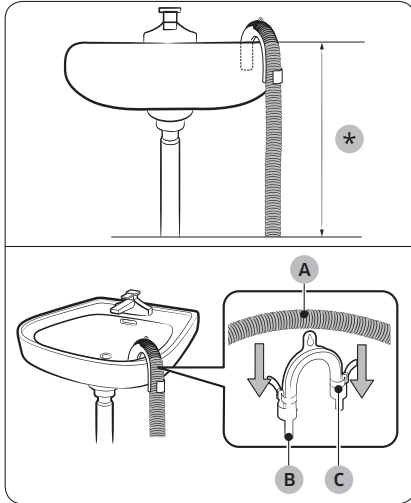

1. Φροντίστε να τοποθετήσετε το άκρο του βοηθητικού σωλήνα σε ύψος έως 90 cm (*) από το κάτω μέρος του στεγνωτηρίου.
2. Για να λυγίσετε τον βοηθητικό σωλήνα σε κάποιο σημείο, χρησιμοποιήστε τον παρεχόμενο πλαστικό οδηγό σωλήνα (B) και στερεώστε τον οδηγό στον τοίχο με ένα άγκιστρο ή στη βρύση με σχοινί. Συναρμολογήστε τον σωλήνα άντλησης (A) με τον οδηγό σωλήνα (B) και στερεώστε τα με τον καλωδιοδέτη (C).
3. Μπορείτε να αντλείτε το συμπυκνωμένο νερό συνδέοντας τον βοηθητικό σωλήνα (μακρύς σωλήνας άντλησης) απευθείας στην έξοδο άντλησης.

⚠ ΠΡΟΣΟΧΗ

Μην επεκτείνετε τον σωλήνα άντλησης. Ενδέχεται να διαρρεύσει νερό από την περιοχή σύνδεσης. Χρησιμοποιήστε έναν μακρύ σωλήνα άντλησης.

Εγκατάσταση

Χρήση του σωλήνα άντλησης του νιπτήρα:

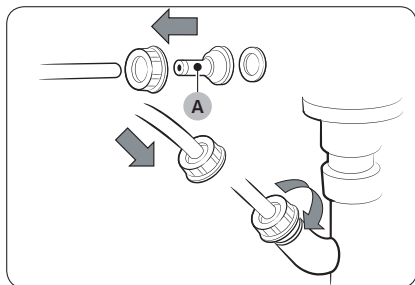

1. Συναρμολογήστε το εξάρτημα σύνδεσης σωλήνα (A) και προσαρτήστε το στο άκρο του βοηθητικού σωλήνα, όπως φαίνεται στην εικόνα.

⚠ ΠΡΟΣΟΧΗ

Για να αποτρέψετε τη διαρροή νερού, φροντίστε να συνδέσετε σταθερά το σωλήνα και το εξάρτημα σύνδεσης.

2. Συνδέστε τον προσαρμογέα σωλήνα απευθείας στον σωλήνα άντλησης του νιπτήρα.





Λίστα ελέγχου εγκατάστασης

- Το στεγνωτήριο είναι συνδεδεμένο σε μια κατάλληλα γειωμένη πρίζα.
- Όλα τα υλικά συσκευασίας έχουν αφαιρεθεί εντελώς και έχουν απορριφθεί σωστά.
- Το στεγνωτήριο είναι οριζοντιωμένο και στέκεται σταθερά στο δάπεδο.
- Ενεργοποιήστε το στεγνωτήριο για να βεβαιωθείτε ότι λειτουργεί, θερμαίνεται και απενεργοποιείται.
- Εκτελέστε τον κύκλο  TIME DRY (ΣΤΕΓΝΩΜΑ ΟΡΙΣΜΕΝΟΥ ΧΡΟΝΟΥ) για 20 λεπτά, ώστε να δείτε αν εμφανίζεται ο κωδικός πληροφοριών **HC**. Αν συμβεί αυτό, επικοινωνήστε με το τοπικό κέντρο σέρβις.
- Μετά την εγκατάσταση, συνιστούμε να περιμένετε τουλάχιστον 1 ώρα προτού χρησιμοποιήσετε το στεγνωτήριο.

Προτού χρησιμοποιήσετε το στεγνωτήριο

- Βεβαιωθείτε ότι κανένα εξάρτημα δεν παραμένει μέσα στον κάδο.
- Συνδέστε το καλώδιο ρεύματος αμέσως πριν από τη λειτουργία του στεγνωτηρίου.
- Μη φράζετε την οπή εισόδου αέρα της σχάρας ψύξης που βρίσκεται στο μπροστινό μέρος του στεγνωτηρίου.
- Μην τοποθετείτε εύφλεκτα αντικείμενα κοντά στο στεγνωτήριο και διατηρείτε καθαρό τον περιβάλλοντα χώρο.
- Διατηρείτε το στεγνωτήριο ευθυγραμμισμένο με το έδαφος.
- Μην αφαιρείτε τα ρυθμιζόμενα πόδια ευθυγράμμισης του στεγνωτηρίου. Είναι απαραίτητα για να διατηρείται το στεγνωτήριο ευθυγραμμισμένο με το έδαφος.



Εγκατάσταση

Αναστροφή πόρτας (μόνο μοντέλα DV**ΤΑ***Α*/DV**ΤΑ***Τ*)

Ίσως να θέλετε να αντιστρέψετε την κατεύθυνση της πόρτας, ανάλογα με τις συνθήκες στον χώρο ή τις ανάγκες σας.

⚠ ΠΡΟΕΙΔΟΠΟΙΗΣΗ

Φροντίστε η αναστροφή της πόρτας να εκτελεστεί από έναν εξειδικευμένο τεχνικό.

Εγκατάσταση

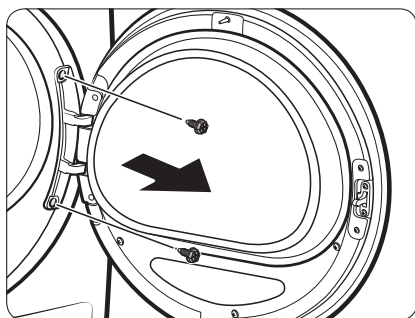

1. Ανοίξτε την πόρτα και, στη συνέχεια, χαλαρώστε τις δύο βίδες στον μεντεσέ της πόρτας. Ενώ συγκρατείτε την πόρτα και με τα δύο χέρια, ανασηκώστε την ελαφρά και αφαιρέστε την.

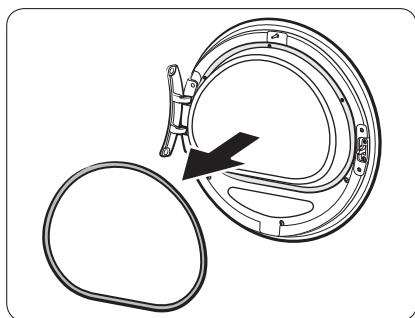

2. Χρησιμοποιήστε ένα λεπτό αντικείμενο για να αφαιρέσετε την στεγανοποίηση της πόρτας.

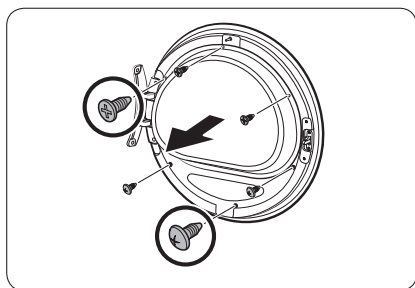

3. Αφαιρέστε τις 3 επάνω βίδες και τις 3 κάτω βίδες στο πλαίσιο του κρυστάλλου.

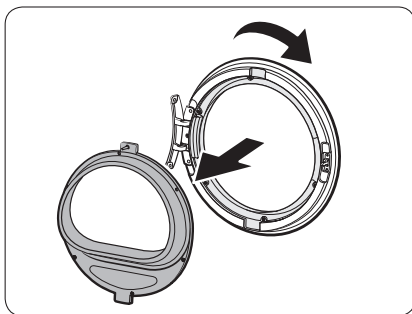

4. Αφαιρέστε το πλαίσιο του κρυστάλλου, και έπειτα περιστρέψτε το κάλυμμα της πόρτας κατά 180 μοίρες.

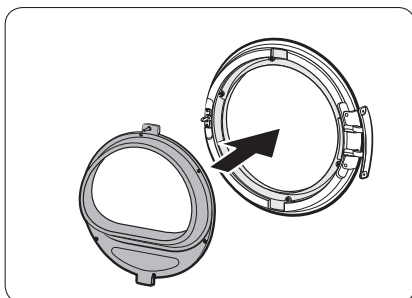

5. Τοποθετήστε το τζάμι συγκράτησης στη νέα θέση του καλύμματος της πόρτας. Βεβαιωθείτε ότι ο μεντεσές της πόρτας βρίσκεται στην ίδια θέση, όπως στην εικόνα.

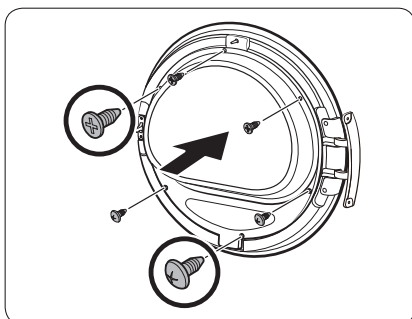

6. Σφίξτε τις επάνω 3 βίδες και τις κάτω 3 βίδες στο τζάμι συγκράτησης.

ΣΗΜΕΙΩΣΗ

Τα σχήματα των βιδών διαφέρουν ανάλογα με τις διαστάσεις. Βεβαιωθείτε ότι θα σφίξετε τη σωστή βίδα.



Εγκατάσταση

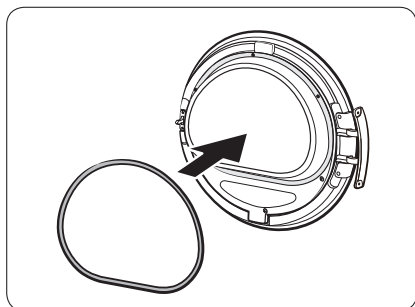

7. Τοποθετήστε τη στεγανοποίηση της πόρτας στην σωστή θέση.

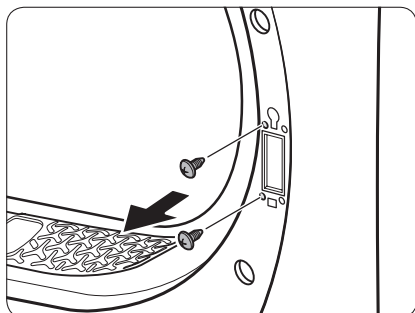

8. Αφαιρέστε τις 2 βίδες που παραμένουν, αφού αφαιρέσετε τον μεντεσέ της πόρτας.

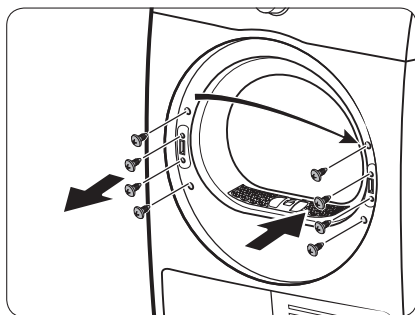

9. Αφαιρέστε τις 4 βίδες στο κλείστρο της πόρτας. Αφαιρέστε το κλείστρο της πόρτας και μετά τοποθετήστε το ξανά στην άλλη πλευρά.

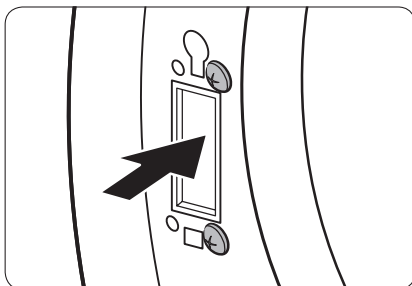

10. Σφίξτε τις 2 βίδες που είχαν αφαιρεθεί από το βήμα 8 στο αρθρωτό πλαίσιο στην άλλη πλευρά. Σημειώστε ότι πρέπει να τις σφίξετε στη δεξιά (επάνω δεξιά και κάτω δεξιά) του πλαισίου.

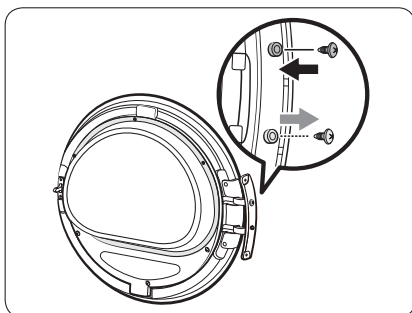

11. Αφαιρέστε τη βίδα από την κάτω πλευρά της άρθρωσης της πόρτας, και μετά σφίξτε την στην επάνω πλευρά της άρθρωσης της πόρτας.

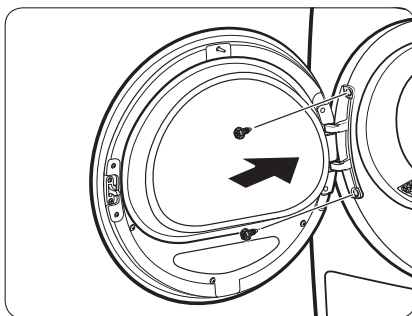

12. Τοποθετήστε τον μεντεσέ της πόρτας στην απέναντι πλευρά και, στη συνέχεια, σφίξτε τις 2 βίδες για να στερεώσετε την πόρτα στο στεγνωτήριο.

ΣΗΜΕΙΩΣΗ

Για να επανέλθει η πόρτα στην αρχική θέση, ακολουθήστε και πάλι τα βήματα. Σημειώστε ότι η πόρτα, ο μεντεσές και τα άλλα εξαρτήματα θα έχουν τον αντίθετο προσανατολισμό από εκείνον που αναφέρεται σε αυτά τα βήματα.



Λειτουργίες

Πίνακας ελέγχου

DV9*TA*****/DV8*TA*****

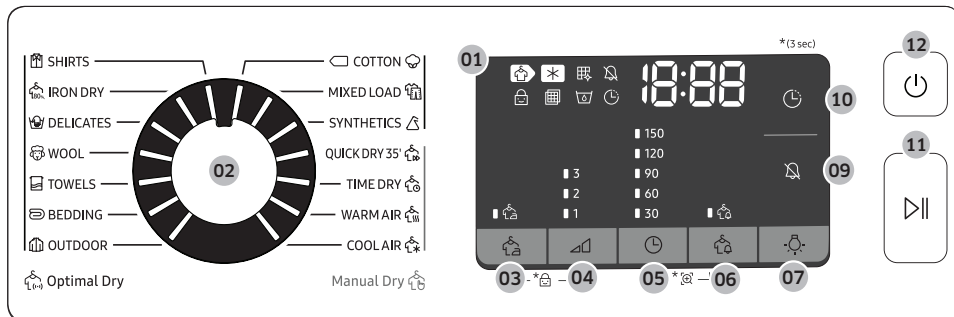

DV7*TA*****

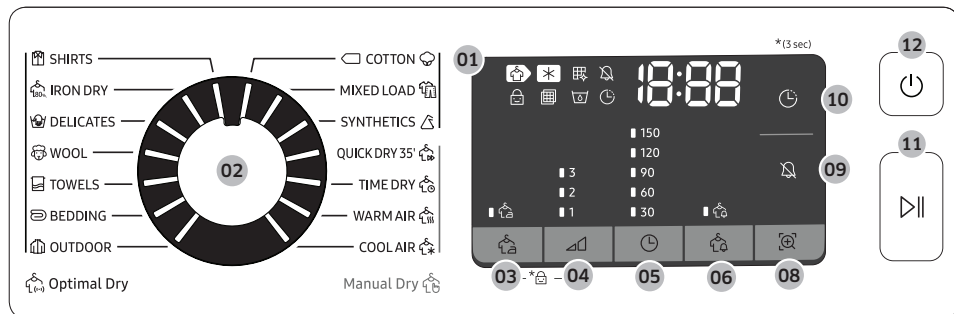













Λειτουργίες

01 Ψηφιακή οθόνη γραφικών

Εμφανίζει όλες τις πληροφορίες κύκλου, συμπεριλαμβανομένου του χρόνου κύκλου, των κωδικών πληροφοριών και της κατάστασης του στεγνωτηρίου. Για λεπτομέρειες σχετικά με την κατάσταση, ανατρέξτε στον παρακάτω πίνακα.













	Στέγνωμα		Ψύξη
	Προειδοποίηση καθαρισμού εναλλάκτη θερμότητας		Ενεργοποίηση/ Απενεργοποίηση ήχου
	Γονικό κλείδωμα		Προειδοποίηση ελέγχου φίλτρου
	Γεμάτη δεξαμενή νερού		Επιλογή λήξης προγράμματος
	Χωρίς ζάρες		Ειδιοποίηση υγρασίας
	Smart Check		



02 Επιλογέας κύκλου	Στρέψτε τον επιλογέα για να επιλέξετε έναν κύκλο. Για τους διαθέσιμους κύκλους, ανατρέξτε στην ενότητα Επισκόπηση κύκλων στη σελίδα 35 .
03  Χωρίς ζάρες	Προσθέτει περίπου 3 ώρες περιοδικού στεγνώματος στο τέλος του επιλεγμένου κύκλου, ώστε να μειωθούν οι ζάρες. Εμφανίζεται ένας μεγάλος κύκλος στην οθόνη και ο κάδος περιστρέφεται κατά διαστήματα. Για να ενεργοποιήσετε τη λειτουργία, πατήστε το κουμπί  Χωρίς ζάρες. Εμφανίζεται η αντίστοιχη ένδειξη.
04  Επιλογή στεγνώματος	Πατήστε για να επιλέξετε το επίπεδο στεγνώματος στους κύκλους  SHIRTS (ΠΟΥΚΑΜΙΣΑ),  COTTON (ΒΑΜΒΑΚΕΡΑ)  MIXED LOAD (ΜΙΚΤΑ ΡΟΥΧΑ) και  SYNTHETICS (ΣΥΝΘΕΤΙΚΑ). Το στέγνωμα μπορεί να ρυθμιστεί σε τρία επίπεδα (1-3). Το επίπεδο 1 χρησιμοποιείται για μερικό στέγνωμα ειδών που τοποθετούνται σε απλώστρα ή κρεμάστρα για να στεγνώσουν. Το επίπεδο 3 είναι το ισχυρότερο και χρησιμοποιείται για το στέγνωμα μεγαλύτερων ή ογκωδών φορτίων.
05  Επιλογή χρόνου	Πατήστε για να προσαρμόσετε τον χρόνο κύκλου για τους κύκλους  TIME DRY (ΣΤΕΓΝΩΜΑ ΟΡΙΣΜΕΝΟΥ ΧΡΟΝΟΥ),  WARM AIR (ΘΕΡΜΟΣ ΑΕΡΑΣ) και  COOL AIR (ΚΡΥΟΣ ΑΕΡΑΣ). Διατίθενται οι παρακάτω επιλογές χρόνου (μονάδες: λεπτά) 30, 60, 90, 120 και 150. <ul style="list-style-type: none"> • Οι επιλογές 120 και 150 λεπτών δεν είναι διαθέσιμες για τους κύκλους  WARM AIR (ΘΕΡΜΟΣ ΑΕΡΑΣ) και  COOL AIR (ΚΡΥΟΣ ΑΕΡΑΣ). • Ο ακριβής χρόνος στεγνώματος διαφέρει, ανάλογα με το επίπεδο υγρασίας του φορτίου.













Λειτουργίες

<p>06  Ειδοποίηση υγρασίας</p>	<p>Αυτή η προειδοποίηση είναι διαθέσιμη μόνο με τους κύκλους  SHIRTS (ΠΟΥΚΑΜΙΣΑ),  COTTON (ΒΑΜΒΑΚΕΡΑ)  MIXED LOAD (ΜΙΚΤΑ ΡΟΥΧΑ) και  SYNTHETICS (ΣΥΝΘΕΤΙΚΑ). Αν το φορτίο περιέχει διάφορα υφάσματα, η ένδειξη ειδοποίησης διαχωρισμού ρούχων () αναβοσβήνει όταν το μέσο επίπεδο στεγνώματος των ειδών είναι 80%. Αυτό σας επιτρέπει να βγάλετε νωρίτερα από το στεγνωτήριο είδη που δεν θέλετε να στεγνώσουν πλήρως ή που στεγνώνουν γρήγορα, αφήνοντας να συνεχιστεί το στέγνωμα άλλων ειδών.</p>
<p>07  Φωτισμός Κάδου (DV9*TA*****/DV8*TA*****)</p>	<p>Πατήστε για να ενεργοποιήσετε ή να απενεργοποιήσετε την εσωτερική λυχνία. Η λυχνία παραμένει αναμμένη για 2 λεπτά αφού ανάψει και, στη συνέχεια, σβήνει αυτόματα.</p>
<p>08  Smart Check (DV7*TA*****)</p>	<p>Αν το στεγνωτήριο έχει ανιχνεύσει κάποιο πρόβλημα, η λειτουργία Smart Check επιτρέπει τον έλεγχο της κατάστασης του στεγνωτηρίου χρησιμοποιώντας ένα smart phone.</p>
<p>09  Ενεργοποίηση/Απενεργοποίηση ήχου</p>	<p>Πατήστε για να απενεργοποιήσετε/ενεργοποιήσετε τον ήχο προειδοποίησης. Η ρύθμιση ήχου διατηρείται όταν απενεργοποιείτε και ενεργοποιείτε ξανά το στεγνωτήριο.</p>
<p>10  Επιλογή λήξης προγράμματος</p>	<p>Μπορείτε να προσαρμόσετε τον χρόνο ολοκλήρωσης του επιλεγμένου κύκλου ανά διαστήματα 1 ώρας, έως και τις 24 ώρες.</p>
<p>11  Έναρξη/Παύση (Κρατήστε πατημένο για Έναρξη)</p>	<p>Πατήστε για έναρξη ή παύση ενός κύκλου. Αν το στεγνωτήριο βρίσκεται σε λειτουργία, πατήστε το κουμπί μία φορά για παύση της λειτουργίας του στεγνωτηρίου. Πατήστε ξανά για να συνεχιστεί η λειτουργία.</p>
<p>12  Λειτουργία</p>	<p>Πατήστε για να ενεργοποιήσετε/απενεργοποιήσετε το στεγνωτήριο. Αν το στεγνωτήριο παραμένει ενεργοποιημένο για 10 λεπτά χωρίς να πατηθεί κανένα κουμπί, το στεγνωτήριο απενεργοποιείται αυτόματα.</p>









Επισκόπηση κύκλων

Optimal Dry (Βέλτιστο στέγνωμα) 

Κύκλος	Περιγραφή	Μέγιστο φορτίο (kg)
 SHIRTS (ΠΟΥΚΑΜΙΣΑ)	Χρησιμοποιήστε για το γρήγορο στέγνωμα ενός ρούχου, για παράδειγμα ενός πουκαμίσου.	2
 IRON DRY (ΕΥΚΟΛΟ ΣΙΔΕΡΩΜΑ)	Αυτός ο κύκλος ολοκληρώνει τη διαδικασία στεγνώματος αφήνοντας λίγη υγρασία, η οποία διευκολύνει το σιδέρωμα.	4
 DELICATES (ΕΥΑΙΣΘΗΤΑ)	Για είδη που χρειάζονται προσεκτικό χειρισμό, όπως εσώρουχα.	2
 WOOL (ΜΑΛΛΙΝΑ)	Μόνο για μάλλινα ρούχα που πλένονται σε πλυντήριο και στεγνώνονται σε στεγνωτήριο. Για βέλτιστα αποτελέσματα, γυρίζετε τα ρούχα από την ανάποδη πριν από το στέγνωμα.	1
 TOWELS (ΠΕΤΣΕΤΕΣ)	Χρησιμοποιήστε για το στέγνωμα ειδών όπως πετσέτες μάνιου.	4
 BEDDING (ΚΛΙΝΟΣΚΕΠΑΣΜΑΤΑ)	Για ογκώδη είδη, όπως κουβέρτες, σεντόνια, παπλώματα και πουπουλένια παπλώματα.	2
 OUTDOOR (ΑΔΙΑΒΡΟΧΑ ΡΟΥΧΑ)	Για ρούχα που φοριούνται σε υπαίθριους χώρους, όπως ρούχα για σκι και ορειβασία, καθώς και για υφάσματα όπως σπάντες, στρετς και μικροϊνες. Συνιστάται να χρησιμοποιήσετε αυτόν τον κύκλο αφού πλύνετε τα ρούχα σας με τον κύκλο OUTDOOR (ΑΔΙΑΒΡΟΧΑ ΡΟΥΧΑ) στο πλυντήριο.	2
 COTTON (ΒΑΜΒΑΚΕΡΑ) 	Για ελαφρώς λερωμένα βαμβακερά, σεντόνια, τραπεζομάντηλα, εσώρουχα, πετσέτες και πουκάμισα.	ΜΕΓΙΣΤΟ
 MIXED LOAD (ΜΙΚΤΑ ΡΟΥΧΑ)	Για μικτά φορτία που αποτελούνται από βαμβακερά και συνθετικά υφάσματα.	ΜΕΓΙΣΤΟ
 SYNTHETICS (ΣΥΝΘΕΤΙΚΑ)	Για ελαφρώς λερωμένες μπλούζες και πουκάμισα που είναι κατασκευασμένα από πολυεστερικά (ντιολέν, τρεβίρα), πολυαμιδικά (περλόν, νάιλον) ή άλλα παρόμοια σύμμικτα υφάσματα.	4

Λειτουργίες

Manual Dry (Μη αυτόματο στέγνωμα) 















Κύκλος	Περιγραφή	Μέγιστο φορτίο (kg)
 QUICK DRY 35' (ΓΡΗΓΟΡΟ ΣΤΕΓΝΩΜΑ 35')	Για στέγνωμα ελαφριών βαμβακερών και συνθετικών ή ειδών που χρειάζονται γρήγορο στέγνωμα. Ο προεπιλεγμένος χρόνος στεγνώματος είναι 35 λεπτά.	1
 TIME DRY (ΣΤΕΓΝΩΜΑ ΟΡΙΣΜΕΝΟΥ ΧΡΟΝΟΥ)	Χρησιμοποιήστε τον για να ορίσετε τον επιθυμητό χρόνο στεγνώματος. 1. Στρέψτε τον Επιλογέα κύκλου για να επιλέξετε  TIME DRY (ΣΤΕΓΝΩΜΑ ΟΡΙΣΜΕΝΟΥ ΧΡΟΝΟΥ). 2. Πατήστε το κουμπί  Επιλογή χρόνου για να ορίσετε τον χρόνο στεγνώματος μεταξύ 30 και 150 λεπτών. Αν συνεχίσετε να πατάτε το κουμπί επιλογής χρόνου, μεταβαίνετε εκ περιτροπής στις διαθέσιμες επιλογές χρόνου ανά διαστήματα 30 λεπτών.  ΣΗΜΕΙΩΣΗ Ο πραγματικός χρόνος κύκλου ενδέχεται να διαφέρει, ανάλογα με το επίπεδο στεγνώματος των ειδών.	-
 WARM AIR (ΘΕΡΜΟΣ ΑΕΡΑΣ)	Για μικρά είδη που είναι ήδη στεγνά. Ο προεπιλεγμένος χρόνος στεγνώματος είναι 30 λεπτά. Κύκλος καθορισμένου χρόνου για όλους τους τύπους υφασμάτων, εκτός από μάλλινα και μεταξωτά. Στεγνά ρούχα που είναι ακόμα ελαφρώς υγρά ή έχουν ήδη στεγνωθεί. Κατάλληλος επίσης για το επακόλουθο στέγνωμα παχιών ρούχων πολλαπλών στρώσεων που δεν στεγνώνουν εύκολα.  ΣΗΜΕΙΩΣΗ Αυτός ο κύκλος είναι κατάλληλος για το στέγνωμα μεμονωμένων μάλλινων υφασμάτων, αθλητικών παπουτσιών και μαλακών παιχνιδιών. Στεγνώστε τέτοια είδη χρησιμοποιώντας μόνο τον κάδο για μάλλινα.	-
 COOL AIR (ΚΡΥΟΣ ΑΕΡΑΣ)	Για όλους τους τύπους υφασμάτων. Φρεσκάρισμα ή αέρισμα ρούχων που δεν έχουν φορεθεί για μεγάλο χρονικό διάστημα.	-

Πίνακας κύκλων









ΣΗΜΕΙΩΣΗ

Για βέλτιστα αποτελέσματα, ακολουθήστε τις συστάσεις μεγέθους φορτίου για κάθε κύκλο στεγνώματος.

- Μεγάλο φορτίο: Γεμίστε τον κάδο σε περίπου $\frac{3}{4}$ της χωρητικότητας. Μην προσθέτετε είδη πάνω από αυτό το ύψος, καθώς πρέπει να περιστρέφονται ελεύθερα.
- Μέτριο φορτίο: Γεμίστε τον κάδο σε περίπου $\frac{1}{2}$ της χωρητικότητας.
- Μικρό φορτίο: Γεμίστε τον κάδο με 3-5 είδη, όχι περισσότερο από $\frac{1}{4}$ της χωρητικότητας.

Κύκλος	Συνιστώμενα είδη	Μέγεθος φορτίου	Επιλογή στεγνώματος
 SHIRTS (ΠΟΥΚΑΜΙΣΑ)	Τα πουκάμισα ή οι μπλούζες από βαμβακερό, λινό, συνθετικό ή μικτό ύφασμα, που δεν σιδερώνονται.	2 	Διατίθεται
 IRON DRY (ΕΥΚΟΛΟ ΣΙΔΕΡΩΜΑ)	Αυτός ο κύκλος ολοκληρώνει τη διαδικασία στεγνώματος αφήνοντας λίγη υγρασία, η οποία διευκολύνει το σιδέρωμα.	4 	Δεν διατίθεται
 DELICATES (ΕΥΑΙΣΘΗΤΑ)	Μεταξωτά, λεπτά υφάσματα και εσώρουχα.	2 	Δεν διατίθεται
 WOOL (ΜΑΛΛΙΝΑ)	Μόνο για μάλλινα ρούχα που πλένονται σε πλυντήριο και στεγνώνονται σε στεγνωτήριο.	1 	Δεν διατίθεται
 TOWELS (ΠΕΤΣΕΤΕΣ)	Χρησιμοποιήστε για το στέγνωμα ειδών όπως πετσέτες μπάνιου.	4 	Δεν διατίθεται
 BEDDING (ΚΛΙΝΟΣΚΕΠΑΣΜΑΤΑ)	Για ογκώδη είδη, όπως κουβέρτες, σεντόνια, παπλώματα και πουπουλένια παπλώματα.	2 	Δεν διατίθεται
 OUTDOOR (ΑΔΙΑΒΡΟΧΑ ΡΟΥΧΑ)	Για ρούχα που φοριούνται σε υπαίθριους χώρους, όπως ρούχα για σκι και ορειβασία, καθώς και για υφάσματα όπως σπάντεξ, στρετς και μικροΐνες.	2 	Δεν διατίθεται
 COTTON (ΒΑΜΒΑΚΕΡΑ)	Για ελαφρώς λερωμένα βαμβακερά, σεντόνια, τραπεζομάντηλα, εσώρουχα, πετσέτες και πουκάμισα.	ΜΕΓΙΣΤΟ	Διατίθεται









Λειτουργίες

Κύκλος	Συνιστώμενα είδη	Μέγεθος φορτίου	Επιλογή στεγνώματος
 MIXED LOAD (ΜΙΚΤΑ ΡΟΥΧΑ)	Μικτό φορτίο που αποτελείται από βαμβακερά και συνθετικά υφάσματα.	ΜΕΓΙΣΤΟ	Διατίθεται
 SYNTHETICS (ΣΥΝΘΕΤΙΚΑ)	Συνθετικά ή σύμμικτα υφάσματα.	4 	Διατίθεται
 QUICK DRY 35' (ΓΡΗΓΟΡΟ ΣΤΕΓΝΩΜΑ 35')	Συνθετικά και ελαφριά βαμβακερά.	1 	Δεν διατίθεται
 TIME DRY (ΣΤΕΓΝΩΜΑ ΟΡΙΣΜΕΝΟΥ ΧΡΟΝΟΥ)	Όλοι οι τύποι υφασμάτων, πρόγραμμα με καθορισμένο χρόνο.	-	Δεν διατίθεται
 WARM AIR (ΘΕΡΜΟΣ ΑΕΡΑΣ)	Μικρά είδη και υγρά ρούχα, καθημερινά είδη κατάλληλα για στέγνωμα με θερμότητα.	-	Δεν διατίθεται
 COOL AIR (ΚΡΥΟΣ ΑΕΡΑΣ)	Για όλους τους τύπους υφασμάτων. Φρεσκάρισμα ή αέρισμα ρούχων που δεν έχουν φορεθεί για μεγάλο χρονικό διάστημα.	-	Δεν διατίθεται



Έναρξη χρήσης

Εκκίνηση σε απλά βήματα

1. Πατήστε το κουμπί  Λειτουργία για να ενεργοποιήσετε το στεγνωτήριο.
2. Γεμίστε το στεγνωτήριο και κλείστε την πόρτα.
3. Στρέψτε τον Επιλογέα κύκλου για να επιλέξετε έναν κύκλο.
4. Αλλάξτε τις ρυθμίσεις του κύκλου ( Επιλογή στεγνώματος και  Επιλογή χρόνου), όπως απαιτείται.
5. Επιλέξτε τις απαραίτητες ρυθμίσεις και επιλογές σύμφωνα με τις προτιμήσεις σας. ( Χωρίς ζάρες,  Φωτισμός Κάδου,  Ειδοποίηση υγρασίας ή/και  Επιλογή λήξης προγράμματος).
6. Κρατήστε πατημένο το κουμπί  Έναρξη/Παύση (Κρατήστε πατημένο για Έναρξη). Η ενδεικτική λυχνία του στεγνωτηρίου ανάβει και ο εκτιμώμενος χρόνος κύκλου εμφανίζεται στην οθόνη.



ΣΗΜΕΙΩΣΗ

Ο αριθμός των διαθέσιμων ρυθμίσεων και επιλογών διαφέρει, ανάλογα με τον κύκλο.

Για να αλλάξετε τον κύκλο κατά τη διάρκεια της λειτουργίας

1. Πατήστε το κουμπί Έναρξη/Παύση (Κρατήστε πατημένο για Έναρξη) για να διακόψετε τη λειτουργία.
2. Επιλέξτε έναν διαφορετικό κύκλο.
3. Κρατήστε πατημένο το κουμπί Έναρξη/Παύση (Κρατήστε πατημένο για Έναρξη) για να ξεκινήσετε τον νέο κύκλο.

Ταξινόμηση και τοποθέτηση

- Να τοποθετείτε μόνο ένα φορτίο πλύσης στο στεγνωτήριο κάθε φορά.
- Αποφεύγετε να τοποθετείτε βαριά και ελαφριά είδη μαζί.
- Όταν στεγνώνετε ένα ή δύο είδη, προσθέστε μια στεγνή πετσέτα στο φορτίο για να αυξηθεί η απόδοση στεγνώματος.
- Για βέλτιστα αποτελέσματα, ξεμπλέξτε τα είδη προτού τα τοποθετήσετε στο στεγνωτήριο.
- Η υπερφόρτωση περιορίζει τη διαδικασία περιστροφής, προκαλώντας ανομοιόμορφο στέγνωμα και ζάρωμα.
- Εκτός αν συνιστάται στην ετικέτα φροντίδας, αποφεύγετε να στεγνώνετε μάλλινα ή είδη από υαλόνημα.
- Αποφεύγετε να στεγνώνετε άπλυτα είδη.
- Μη στεγνώνετε είδη που έχουν λερωθεί με λάδι, ιονόπνευμα, βενζίνη κ.λπ.





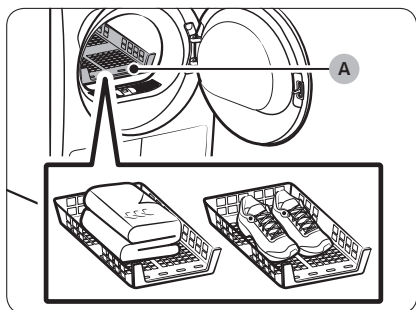
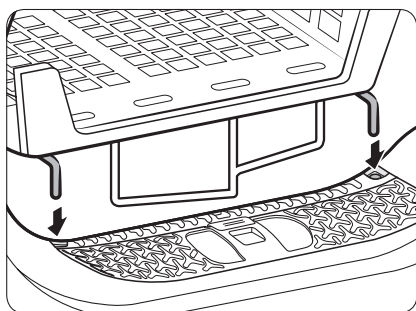

Λειτουργίες

Απλώστρα στεγνώματος (μόνο για τα κατάλληλα μοντέλα)

Ορίστε τον χρόνο στεγνώματος σε έως 150 λεπτά, ανάλογα με την υγρασία και το βάρος των ειδών που θα στεγνώσετε. Όταν στεγνώνετε ρούχα χρησιμοποιώντας την απλώστρα, συνιστάται ο κύκλος  TIME DRY (ΣΤΕΓΝΩΜΑ ΟΡΙΣΜΕΝΟΥ ΧΡΟΝΟΥ).



A. Απλώστρα στεγνώματος

1. Τοποθετήστε την απλώστρα στον κάδο, εισάγοντας τα μπροστινά χείλη της απλώστρας στις οπές του διαφράγματος της πόρτας.
2. Τοποθετήστε τα είδη στην απλώστρα, αφήνοντας αρκετό χώρο ώστε να μπορεί να κυκλοφορεί ο αέρας. Για τα ρούχα, διπλώστε τα και τοποθετήστε τα στην απλώστρα. Για τα παπούτσια, τοποθετήστε τα με τις σόλες στραμμένες προς τα κάτω.
3. Κλείστε την πόρτα και πατήστε το κουμπί  Λειτουργία. Επιλέξτε  TIME DRY (ΣΤΕΓΝΩΜΑ ΟΡΙΣΜΕΝΟΥ ΧΡΟΝΟΥ) και, στη συνέχεια, πατήστε το κουμπί  Επιλογή χρόνου για να επιλέξετε τον χρόνο στεγνώματος.
4. Κρατήστε πατημένο το κουμπί  Έναρξη/Παύση (Κρατήστε πατημένο για Έναρξη).



Προτάσεις στεγνώματος

Είδη (μέγιστο βάρος 1,5 kg)	Περιγραφή
Πουλόβερ που πλένονται (διπλώστε και τοποθετήστε στην απλώστρα)	Όταν στεγνώνετε ρούχα χρησιμοποιώντας την απλώστρα, να διπλώνετε και να τοποθετείτε τα ρούχα στην απλώστρα για να αποτρέψετε το ζάρωμα των ρούχων.
Λούτρινα παιχνίδια (γεμισμένα με βαμβάκι ή ίνες πολυεστέρα)	
Λούτρινα παιχνίδια (γεμισμένα με φελιζόλ ή ελαστικό)	
Μαξιλάρια με αφρολέξ	
Αθλητικά παπούτσια	Για να στεγνώσετε αθλητικά παπούτσια, τοποθετήστε τα παπούτσια στην απλώστρα έτσι ώστε οι σόλες τους να είναι στραμμένες προς τα κάτω.

ΠΡΟΣΟΧΗ





- Το στέγνωμα αφρολέξ, πλαστικού ή ελαστικού σε ρύθμιση με θερμότητα ενδέχεται να προκαλέσει ζημιά στα είδη, με κίνδυνο να προκληθεί πυρκαγιά.
- Για να αποτρέψετε την πρόκληση ζημιάς στα παπούτσια, χρησιμοποιήστε την απλώστρα στεγνώματος.



Λειτουργίες

Οδηγός κύκλων

Ακολουθείτε πάντα τις οδηγίες στην ετικέτα φροντίδας κατά το στέγνωμα. Αν δεν υπάρχουν οδηγίες ετικέτας φροντίδας, ανατρέξτε στον παρακάτω πίνακα.

Κουβερλί και παπλώματα	<ul style="list-style-type: none">Χρησιμοποιήστε τις ρυθμίσεις θερμοκρασίας Υψηλή.
Κουβέρτες	<ul style="list-style-type: none">Για βέλτιστα αποτελέσματα, στεγνώνετε μόνο μία κουβέρτα κάθε φορά.
Υφασμάτινες πάνες	<ul style="list-style-type: none">Χρησιμοποιήστε τις ρυθμίσεις θερμοκρασίας Υψηλή.
Είδη γεμισμένα με πούπουλα	<ul style="list-style-type: none">Μη στεγνώνετε σε ρύθμιση με θερμότητα. Υπάρχει κίνδυνος να προκληθεί πυρκαγιά. Χρησιμοποιείτε μόνο τον κύκλο  COOL AIR (ΚΡΥΟΣ ΑΕΡΑΣ).
Αφρολέξ (σακίδια, λούτρινα παιχνίδια κ.λπ.)	<ul style="list-style-type: none">Μη στεγνώνετε σε ρύθμιση με θερμότητα. Υπάρχει κίνδυνος να προκληθεί πυρκαγιά. Χρησιμοποιείτε μόνο τον κύκλο  COOL AIR (ΚΡΥΟΣ ΑΕΡΑΣ).
Μαξιλάρια	<ul style="list-style-type: none">Προσθέστε λίγες στεγνές πετσέτες για να διευκολυνθεί η περιστροφή και να είναι πιο αφράτα.Μη στεγνώνετε μαξιλάρια με καπók ή φελιζόλ χρησιμοποιώντας θερμότητα. Χρησιμοποιείτε μόνο τον κύκλο  COOL AIR (ΚΡΥΟΣ ΑΕΡΑΣ).
Πλαστικά (κουρτίνες μπάνιου, καλύμματα επίπλων εξωτερικού χώρου κ.λπ.).	<ul style="list-style-type: none">Χρησιμοποιήστε τον κύκλο  COOL AIR (ΚΡΥΟΣ ΑΕΡΑΣ) ή  TIME DRY (ΣΤΕΓΝΩΜΑ ΟΡΙΣΜΕΝΟΥ ΧΡΟΝΟΥ)

ΠΡΟΣΟΧΗ



Να είστε προσεκτικοί όταν στεγνώνετε είδη που δεν παρατίθενται παραπάνω.



Ειδικές δυνατότητες

Επιλογή λήξης προγράμματος

Μπορείτε να ρυθμίσετε το στεγνωτήριο ώστε να ολοκληρώσει τον επιλεγμένο κύκλο στον χρόνο που έχετε ορίσει.



1. Επιλέξτε έναν κύκλο με τις απαραίτητες επιλογές.
2. Πατήστε το κουμπί - ή + της λειτουργίας  Επιλογή λήξης προγράμματος για να ορίσετε ένα χρονικό διάστημα μεταξύ 1 και 24 ωρών ανά διαστήματα 1 ώρας.
3. Κρατήστε πατημένο το κουμπί  Έναρξη/Παύση (Κρατήστε πατημένο για Έναρξη). Η αντίστοιχη ένδειξη αναβοσβήνει και το ρολόι αρχίζει να μετρά αντίστροφα μέχρι τον χρόνο που έχει οριστεί.

ΣΗΜΕΙΩΣΗ

Για να ακυρώσετε τις ρυθμίσεις της λειτουργίας Επιλογή λήξης προγράμματος, επανεκκινήστε το στεγνωτήριο χρησιμοποιώντας το κουμπί  Λειτουργία.

Γονικό κλείδωμα

Η λειτουργία Γονικό κλείδωμα εμποδίζει τα παιδιά να παίζουν με το στεγνωτήριο. Όταν είναι ενεργοποιημένη η λειτουργία Γονικό κλείδωμα, όλα τα κουμπιά εκτός από το κουμπί  Λειτουργία είναι απενεργοποιημένα.



Για να ενεργοποιήσετε/απενεργοποιήσετε τη λειτουργία Γονικό κλείδωμα, κρατήστε ταυτόχρονα πατημένα τα κουμπιά  Ειδοποίηση υγρασίας και Smart Control ή  Χωρίς ζάρες και  Επιλογή στεγνώματος για 3 δευτερόλεπτα.

ΣΗΜΕΙΩΣΗ

Αν η λειτουργία Γονικό κλείδωμα είναι ενεργοποιημένη και το στεγνωτήριο απενεργοποιηθεί και, στη συνέχεια, ενεργοποιηθεί ξανά, η λειτουργία Γονικό κλείδωμα παραμένει ενεργοποιημένη.

Smart Check

Αν το στεγνωτήριο έχει ανιχνεύσει κάποιο πρόβλημα, η λειτουργία Smart Check επιτρέπει τον έλεγχο της κατάστασης του στεγνωτηρίου χρησιμοποιώντας ένα smartphone. Σημειώστε ότι η λειτουργία Smart Check μπορεί να χρησιμοποιηθεί μόνο με smartphone της σειράς Galaxy και iPhone. Για να χρησιμοποιήσετε τη λειτουργία Smart Check, φροντίστε να λάβετε την εφαρμογή **Samsung Smart Washer/Dryer** και, στη συνέχεια, ακολουθήστε τα παρακάτω βήματα.

1. Κρατήστε πατημένα τα κουμπιά  Επιλογή χρόνου και  Ειδοποίηση υγρασίας για 3 δευτερόλεπτα ή πατήστε το κουμπί **Smart Check**. Τα τμήματα LED στην οθόνη περιστρέφονται και εμφανίζεται ο κωδικός Smart Check.
2. Στο smartphone, ανοίξτε την εφαρμογή **Samsung Smart Washer/Dryer** και πατήστε το κουμπί **Smart Check**.
3. Εστιάστε την κάμερα του smartphone στον κωδικό Smart Check που εμφανίζεται στην οθόνη.
4. Αν ο κωδικός πληροφοριών αναγνωριστεί, η εφαρμογή παρέχει λεπτομερείς πληροφορίες για το πρόβλημα και περαιτέρω οδηγίες.

ΣΗΜΕΙΩΣΗ

- Αν αντανακλάται φως από την οθόνη του στεγνωτηρίου, το smartphone ενδέχεται να μην μπορέσει να αναγνωρίσει τον κωδικό πληροφοριών.
- Αν το smartphone δεν μπορέσει να αναγνωρίσει τον κωδικό, εισαγάγετε μη αυτόματα τον κωδικό πληροφοριών στο smartphone.



Συντήρηση

ΠΡΟΕΙΔΟΠΟΙΗΣΗ

- Μην καθαρίζετε το στεγνωτήριο ψεκάζοντας νερό απευθείας πάνω στο στεγνωτήριο.
- Μην καθαρίζετε το στεγνωτήριο με βενζόλιο, διαλυτικό, οινόπνευμα ή ασετόν. Ενδέχεται να προκληθεί αποχρωματισμός, παραμόρφωση, ζημιά, ηλεκτροπληξία ή πυρκαγιά.
- Προτού καθαρίσετε το στεγνωτήριο, φροντίστε να αποσυνδέσετε το καλώδιο ρεύματος.

Πίνακας ελέγχου

Να καθαρίζετε με ένα μαλακό και υγρό πανί. Μη χρησιμοποιείτε αποξεστικά καθαριστικά. Μην ψεκάζετε καθαριστικά απευθείας πάνω στον πίνακα. Να σκουπίζετε αμέσως τυχόν πιτσιλιές ή υγρά από τον πίνακα ελέγχου.

Εξωτερικές επιφάνειες

Να καθαρίζετε με ένα μαλακό και υγρό πανί. Μη χρησιμοποιείτε αποξεστικά καθαριστικά. Αποφεύγετε να χρησιμοποιείτε ή να τοποθετείτε αιχμηρά ή βαριά αντικείμενα κοντά/πάνω στο στεγνωτήριο. Να φυλάσσετε τα απορρυπαντικά και τα αναλώςιμα για τα ρούχα στο τραπεζάκι (πωλείται ξεχωριστά) ή σε ξεχωριστό δοχείο αποθήκευσης.

Κάδος

Να καθαρίζετε με ένα υγρό πανί με ήπιο, μη αποξεστικό καθαριστικό κατάλληλο για ανοξείδωτο χάλυβα. Να σκουπίζετε τυχόν υπολείμματα με ένα καθαρό και στεγνό πανί.

Φίλτρο χνουδιού

Να καθαρίζετε το φίλτρο χνουδιού μετά από κάθε στέγνωμα.

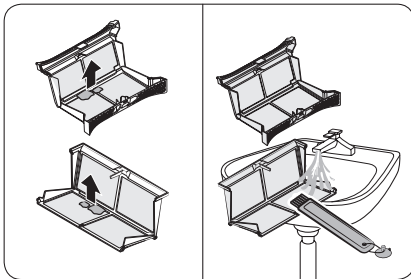
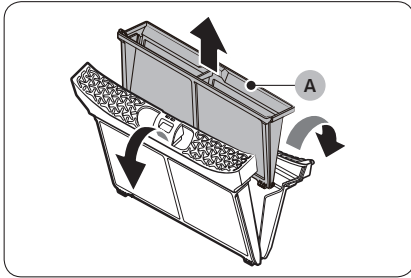
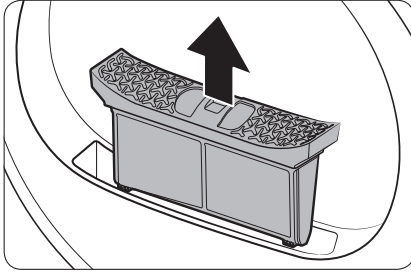

1. Ανοίξτε την πόρτα και τραβήξτε το φίλτρο χνουδιού προς τα πάνω για να το αφαιρέσετε.

2. Ανοίξτε το εξωτερικό φίλτρο και αφαιρέστε το εσωτερικό φίλτρο (Α).

3. Ξεδιπλώστε τόσο το εσωτερικό όσο και το εξωτερικό φίλτρο.

4. Αφαιρέστε το χνούδι από τα δύο φίλτρα και, στη συνέχεια, καθαρίστε τα φίλτρα με τη βούρτσα καθαρισμού.

ΣΗΜΕΙΩΣΗ

Για να καθαρίσετε καλά τα φίλτρα, καθαρίστε τα φίλτρα σε τρεχούμενο νερό και, στη συνέχεια, στεγνώστε τα εντελώς.

Συντήρηση

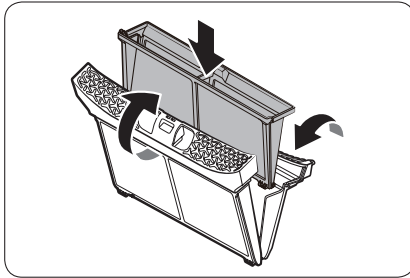

5. Τοποθετήστε το εσωτερικό φίλτρο μέσα στο εξωτερικό φίλτρο και, στη συνέχεια, επανατοποθετήστε το φίλτρο χνουδιού στην αρχική του θέση.

⚠ ΠΡΟΣΟΧΗ

- Να καθαρίζετε το φίλτρο χνουδιού μετά από κάθε στέγνωμα. Διαφορετικά, ενδέχεται να μειωθεί η απόδοση στεγνώματος.
- Μη χρησιμοποιείτε το στεγνωτήριο χωρίς το εσωτερικό φίλτρο να βρίσκεται μέσα στο εξωτερικό φίλτρο.
- Η χρήση του στεγνωτηρίου με υγρό φίλτρο χνουδιού ενδέχεται να προκαλέσει μούχλα, δυσάρεστες οσμές ή μείωση της απόδοσης στεγνώματος.

Δεξαμενή νερού

Για να αποφύγετε τις διαρροές, να αδειάζετε τη δεξαμενή νερού μετά από κάθε στέγνωμα.

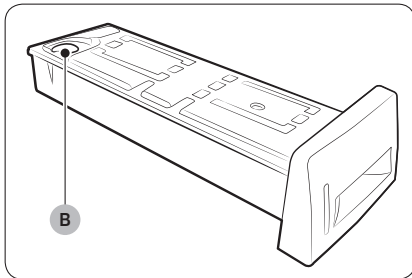
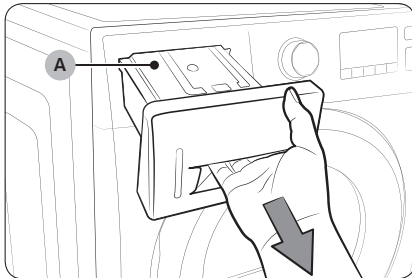

1. Τραβήξτε τη δεξαμενή νερού (A) προς τα εμπρός και με τα δύο χέρια για να την αφαιρέσετε.
2. Αδειάστε το νερό μέσα από την οπή άντλησης (B) και τοποθετήστε ξανά τη δεξαμενή νερού στη θέση της.

ΣΗΜΕΙΩΣΗ

Αν αδειάσετε τη δεξαμενή νερού και κρατήσετε πατημένο το κουμπί Έναρξη/Παύση (Κρατήστε πατημένο για Έναρξη), η αντίστοιχη ένδειξη εξαφανίζεται.

Συντήρηση

Εναλλάκτης θερμότητας

Να καθαρίζετε τον εναλλάκτη θερμότητας τουλάχιστον μία φορά το μήνα. (ή Όταν ηχεί ο βομβητής και η ένδειξη του εναλλάκτη θερμότητας ανάβει στην οθόνη.)

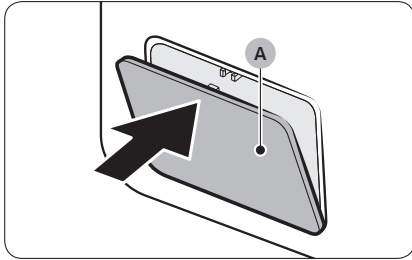

1. Πιέστε απαλά το επάνω μέρος του εξωτερικού καλύμματος (A) για να το ανοίξετε.

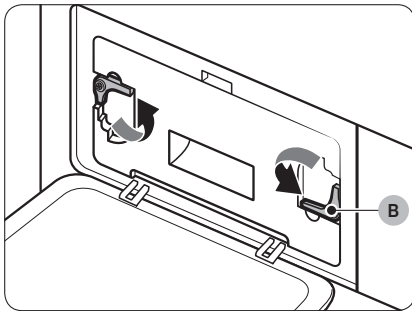

2. Απασφαλίστε τα εξαρτήματα στερέωσης (B).

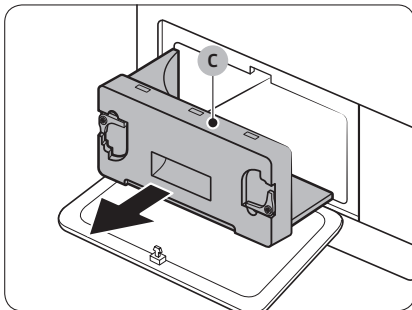

3. Αφαιρέστε το εσωτερικό κάλυμμα (C).

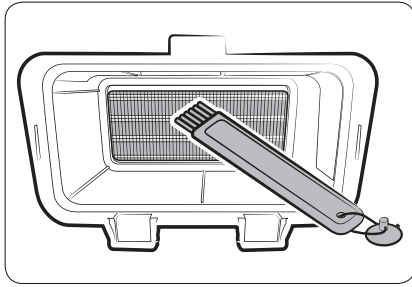

4. Καθαρίστε τον εναλλάκτη θερμότητας με την παρεχόμενη βούρτσα καθαρισμού ή μια ηλεκτρική σκούπα με προσάρτημα βούρτσας. Προσέξτε να μην κάψετε και να μην προκαλέσετε ζημιά στα πτερύγια του εναλλάκτη θερμότητας, κατά τη διάρκεια του καθαρισμού. Έτσι ενδέχεται να περιοριστεί η απόδοση στεγνώματος.

ΠΡΟΣΟΧΗ

- Για να αποφύγετε τον τραυματισμό και τα εγκαύματα, μην αγγίζετε και μην καθαρίζετε τον εναλλάκτη θερμότητας με γυμνά χέρια.
- Μη χρησιμοποιείτε νερό για να καθαρίσετε τον εναλλάκτη θερμότητας.

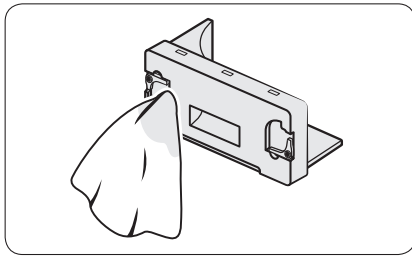

5. Να καθαρίζετε το εσωτερικό κάλυμμα με ένα απαλό και υγρό πανί.

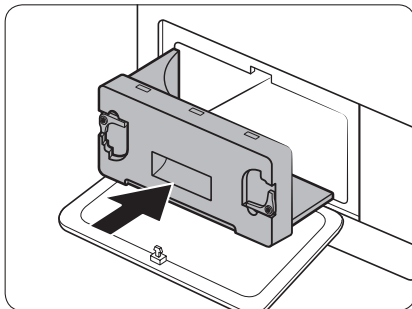

6. Επανατοποθετήστε το εσωτερικό κάλυμμα στην αρχική του θέση και, στη συνέχεια, ασφαλίστε τα εξαρτήματα στερέωσης.
7. Κλείστε το εξωτερικό κάλυμμα.

ΣΗΜΕΙΩΣΗ

Μετά τον καθαρισμό, βεβαιωθείτε ότι τα εξαρτήματα στερέωσης είναι ασφαλισμένα.



Αντιμετώπιση προβλημάτων

Σημεία ελέγχου

Αν αντιμετωπίσετε κάποιο πρόβλημα με το στεγνωτήριο, ελέγξτε πρώτα τον παρακάτω πίνακα και δοκιμάστε τις λύσεις που προτείνονται.

Σύμπτωμα	Ενέργεια
Το στεγνωτήριο δεν λειτουργεί	<ul style="list-style-type: none">• Βεβαιωθείτε ότι η πόρτα είναι εντελώς κλειστή.• Βεβαιωθείτε ότι το καλώδιο ρεύματος είναι συνδεδεμένο στην πρίζα.• Ελέγξτε τον ασφαλειοδιακόπτη και τις ασφάλειες του σπιτιού.• Αδειάστε τη δεξαμενή νερού.• Καθαρίστε το φίλτρο χνουδιού.
Το στεγνωτήριο δεν θερμαίνεται	<ul style="list-style-type: none">• Ελέγξτε τον ασφαλειοδιακόπτη και τις ασφάλειες του σπιτιού.• Επιλέξτε μια ρύθμιση με θερμότητα εκτός από την ❄️ COOL AIR (ΚΡΥΟΣ ΑΕΡΑΣ).• Ελέγξτε το φίλτρο χνουδιού και τον εναλλάκτη θερμότητας. Καθαρίστε τα, αν είναι απαραίτητο.• Το στεγνωτήριο ενδέχεται να βρίσκεται στη φάση ψύξης του κύκλου.
Το στεγνωτήριο δεν στεγνώνει	<p>Ελέγξτε τα παραπάνω και επιπλέον...</p> <ul style="list-style-type: none">• Βεβαιωθείτε ότι το στεγνωτήριο δεν είναι υπερφορτωμένο.• Ταξινομήστε ξεχωριστά τα ελαφριά και τα βαριά είδη.• Αλλάξτε θέση στα μεγάλα και ογκώδη είδη για να διασφαλίσετε ομοιόμορφο στέγνωμα.• Βεβαιωθείτε ότι το στεγνωτήριο αντλεί σωστά το νερό.• Για μικρά φορτία, προσθέστε λίγες στεγνές πετσέτες.• Καθαρίστε το φίλτρο χνουδιού και τον εναλλάκτη θερμότητας.



Σύμπτωμα	Ενέργεια
Το στεγνωτήριο κάνει θόρυβο	<ul style="list-style-type: none"> • Ελέγξτε το για νομίσματα, κουμπιά, αναπτήρες κ.λπ. • Βεβαιωθείτε ότι το στεγνωτήριο είναι οριζοντιωμένο και στέκεται σταθερά στο δάπεδο. • Ενδέχεται να ακούγεται ένας βόμβος από το στεγνωτήριο λόγω της κίνησης αέρα ανάμεσα στον κάδο και τον ανεμιστήρα. Αυτό είναι φυσιολογικό.
Ανομοιόμορφο στέγνωμα	<ul style="list-style-type: none"> • Οι ραφές, οι τσέπες και άλλα μέρη των ρούχων στεγνώνουν πιο δύσκολα από τα υπόλοιπα. Αυτό είναι φυσιολογικό. • Ταξινομήστε ξεχωριστά τα βαριά και τα ελαφριά είδη.
Το στεγνωτήριο αναδίδει οσμή	<ul style="list-style-type: none"> • Το στεγνωτήριο ενδέχεται να αναρροφήσει οικιακές οσμές από τον αέρα περιβάλλοντος και, στη συνέχεια, να τις διοχετεύσει έξω. Αυτό είναι φυσιολογικό.
Το στεγνωτήριο απενεργοποιείται προτού στεγνώσει το φορτίο	<ul style="list-style-type: none"> • Το φορτίο του στεγνωτηρίου είναι πολύ μικρό. Προσθέστε περισσότερα είδη και ξαναρχίστε τον κύκλο. • Το φορτίο του στεγνωτηρίου είναι πολύ μεγάλο. Αφαιρέστε είδη και ξαναρχίστε τον κύκλο.
Χνούδι στα ρούχα	<ul style="list-style-type: none"> • Βεβαιωθείτε ότι το φίλτρο χνουδιού είναι καθαρό πριν από κάθε στέγνωμα. • Στεγνώστε τα είδη που βγάζουν χνούδι (χνουδωτές πετσέτες) ξεχωριστά από τα είδη που «παγιδεύουν» το χνούδι, όπως ένα μαύρο λινό παντελόνι. • Χωρίστε τα μεγάλα φορτία σε μικρότερα μέρη.
Τα είδη εξακολουθούν να είναι ζαρωμένα μετά τη χρήση της λειτουργίας «  Χωρίς ζάρες»	<ul style="list-style-type: none"> • Τα μικρά φορτία με 1-4 είδη δίνουν καλύτερο αποτέλεσμα. • Τοποθετήστε λιγότερα είδη. Τοποθετήστε είδη παρόμοιου τύπου.
Παραμένουν οσμές στα είδη μετά τη χρήση της λειτουργίας  COOL AIR (ΚΡΥΟΣ ΑΕΡΑΣ)	<ul style="list-style-type: none"> • Φροντίστε να πλύνετε καλά τα είδη με έντονες οσμές.



Αντιμετώπιση προβλημάτων

Κωδικοί πληροφοριών

Αν το στεγνωτήριο δεν λειτουργεί, ενδέχεται να εμφανιστεί στην οθόνη ένας κωδικός πληροφοριών. Ελέγξτε τον παρακάτω πίνακα και δοκιμάστε τις λύσεις που προτείνονται.

Κωδικός πληροφοριών	Σημασία	Ενέργεια
tC	Πρόβλημα με τον αισθητήρα θερμοκρασίας αέρα	Καθαρίστε το φίλτρο χνουδιού ή/και τον εναλλάκτη θερμότητας. Αν αυτό το πρόβλημα παραμένει, καλέστε την υπηρεσία σέρβις.
tC5	Πρόβλημα με τον αισθητήρα θερμοκρασίας του συμπιεστή	Περιμένετε 2-3 λεπτά. Ενεργοποιήστε το στεγνωτήριο και ξεκινήστε ξανά.
dC	Το στεγνωτήριο λειτουργεί με την πόρτα ανοικτή	Κλείστε την πόρτα και ξεκινήστε ξανά. Αν αυτό το πρόβλημα παραμένει, καλέστε την υπηρεσία σέρβις.
HC	Υπερθέρμανση συμπιεστή	Καλέστε την υπηρεσία σέρβις.
5C	Γεμάτη δεξαμενή νερού Η αντλία νερού έχει χαλάσει	Αδειάστε τη δεξαμενή νερού, ενεργοποιήστε το στεγνωτήριο και ξεκινήστε ξανά. Αν αυτό το πρόβλημα παραμένει, καλέστε την υπηρεσία σέρβις.
AC6	Ελέγξτε την επικοινωνία ανάμεσα στο κύριο PBA και το PBA του Inverter.	<ul style="list-style-type: none">• Ανάλογα με την κατάσταση, το στεγνωτήριο ενδέχεται να επανέλθει αυτόματα σε κανονική λειτουργία.• Απενεργοποιήστε και ενεργοποιήστε ξανά το στεγνωτήριο. Στη συνέχεια, ξαναρχίστε τον κύκλο.• Αν ο κωδικός πληροφοριών εξακολουθεί να εμφανίζεται, καλέστε την υπηρεσία σέρβις.
3C	Ελέγξτε τη λειτουργία του μοτέρ.	<ul style="list-style-type: none">• Δοκιμάστε να ξαναρχίσετε τον κύκλο.• Αν ο κωδικός πληροφοριών εξακολουθεί να εμφανίζεται, καλέστε την υπηρεσία σέρβις.
FIL+tEr (Ακούγεται ο βομβητής)	Ο εναλλάκτης θερμότητας πρέπει να καθαριστεί	Καθαρίστε τον εναλλάκτη θερμότητας.





Για οποιονδήποτε κωδικό δεν παρατίθεται παραπάνω ή αν ο κωδικός πληροφοριών εξακολουθεί να εμφανίζεται, καλέστε την υπηρεσία σέρβις.

Παράρτημα

Πίνακας φροντίδας υφασμάτων

Τα παρακάτω σύμβολα παρέχουν οδηγίες φροντίδας ρούχων. Οι ετικέτες φροντίδας ρούχων περιλαμβάνουν σύμβολα για το στέγνωμα, το λευκαντικό, το στέγνωμα και το σιδέρωμα ή το στεγνό καθάρισμα όταν είναι απαραίτητο. Η χρήση των συμβόλων διασφαλίζει τη συμβατότητα μεταξύ των κατασκευαστών ρούχων τόσο για τα εγχώρια όσο και για τα εισαγόμενα είδη. Ακολουθήστε τις οδηγίες στην ετικέτα φροντίδας για να μεγιστοποιήσετε τη διάρκεια ζωής του ρούχου και να μειώσετε τα προβλήματα στο πλύσιμο.

Κύκλος πλύσης

	Κανονικός
	Δεν τσαλακώνει / Ανθεκτικό στο ζάρωμα / Έλεγχος ζαρώματος
	Ευαίσθητα
	Πλύσιμο στο χέρι

Θερμοκρασία νερού**



•••	Ζεστό
••	Χλιαρό
•	Κρύο

ΣΗΜΕΙΩΣΗ





** Οι κουκκίδες συμβολίζουν τις κατάλληλες θερμοκρασίες νερού πλύσης για διάφορα είδη. Το εύρος θερμοκρασίας για Ζεστό είναι 41-52 °C, για Χλιαρό 29-41 °C και για Κρύο 16-29 °C. (Η θερμοκρασία του νερού πλύσης πρέπει να είναι τουλάχιστον 16 °C για την ενεργοποίηση του απορρυπαντικού και αποτελεσματικό καθαρισμό.)

Παράρτημα



Λευκαντικό

	Οποιοδήποτε λευκαντικό (όταν χρειάζεται)
	Μόνο χωρίς χλωρίνη (ασφαλές για τα χρωματιστά) Λευκαντικό (όταν χρειάζεται)
	Κύκλος στεγνώματος



Ρύθμιση θερμοκρασίας

	Υψηλή
	Μέτρια
	Χαμηλή
	Οποιαδήποτε θερμοκρασία
	Χωρίς θερμότητα/αέρα

Κανονικός

	Δεν τσαλακώνει / Ανθεκτικό στοζάρωμα / Έλεγχος ζαρώματος
	Ευαίσθητα

Ειδικές οδηγίες

	Κρέμασμα σε όρθια θέση / Κρέμασμα για στέγνωμα
	Κρέμασμα σε όρθια θέση χωρίς στράγγισμα
	Άπλωμα σε οριζόντια θέση για στέγνωμα

Θερμοκρασίες σιδερώματος ή ατμού

	Υψηλή
	Μέτρια
	Χαμηλή

Σύμβολα προειδοποίησης για το πλύσιμο

	Απαγορεύεται το πλύσιμο
	Απαγορεύεται το στύψιμο
	Απαγορεύεται το λευκαντικό
	Απαγορεύεται το στέγνωμα σε στεγνωτήριο
	Χωρίς ατμό (που προστίθεται στο σίδερο)
	Απαγορεύεται το σιδέρωμα

Στεγνό καθάρισμα

	Στεγνό καθάρισμα
	Απαγορεύεται το στεγνό καθάρισμα
	Κρέμασμα σε όρθια θέση / Κρέμασμα για στέγνωμα
	Κρέμασμα σε όρθια θέση χωρίς στράγγισμα
	Άπλωμα σε οριζόντια θέση για στέγνωμα

Προστασία του περιβάλλοντος

Αυτή η συσκευή έχει κατασκευαστεί από ανακυκλώσιμα υλικά. Αν αποφασίσετε να απορρίψετε αυτή τη συσκευή, τηρήστε τους τοπικούς κανονισμούς διάθεσης απορριμμάτων. Κόψτε το καλώδιο ρεύματος, ώστε η συσκευή να μην μπορεί να συνδεθεί σε πηγή ρεύματος. Αφαιρέστε την πόρτα, ώστε να μην μπορούν να εγκλωβιστούν ζώα και μικρά παιδιά μέσα στη συσκευή.

Παράρτημα

Προδιαγραφές

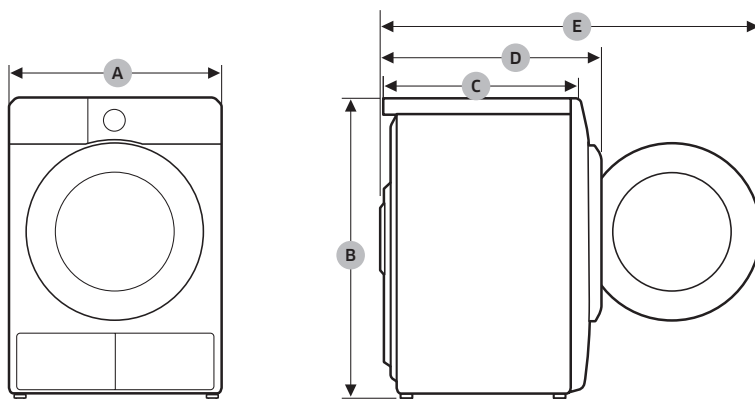

DV9*TA2****, DV8*TA2****, DV7*TA2****

ΤΥΠΟΣ		ΣΤΕΓΝΩΤΗΡΙΟ ΕΜΠΡΟΣΘΙΑΣ ΦΟΡΤΩΣΗΣ
ΔΙΑΣΤΑΣΕΙΣ	A	600 mm
	B	850 mm
	C	600 mm
	D	650 mm
	E	1100 mm
ΒΑΡΟΣ		50 kg
ΗΛΕΚΤΡΙΚΕΣ ΑΠΑΙΤΗΣΕΙΣ	220-240 V / 50 Hz	780-800 W
ΕΠΙΤΡΕΠΤΗ ΘΕΡΜΟΚΡΑΣΙΑ		5-35 °C

DV9*ΤΑ0****, DV8*ΤΑ0****, DV7*ΤΑ0****



ΤΥΠΟΣ		ΣΤΕΓΝΩΤΗΡΙΟ ΕΜΠΡΟΣΘΙΑΣ ΦΟΡΤΩΣΗΣ
ΔΙΑΣΤΑΣΕΙΣ	A	600 mm
	B	850 mm
	C	600 mm
	D	650 mm
	E	1100 mm
ΒΑΡΟΣ	Τύπος πόρτας με κρύσταλλο	49 kg
	* Τύπος πόρτας χωρίς κρύσταλλο	48 kg
ΗΛΕΚΤΡΙΚΕΣ ΑΠΑΙΤΗΣΕΙΣ	220-240 V / 50 Hz	600-650 W
ΕΠΙΤΡΕΠΤΗ ΘΕΡΜΟΚΡΑΣΙΑ		5-35 °C

ΣΗΜΕΙΩΣΗ

Μοντέλα πόρτας χωρίς κρύσταλλο: DV**ΤΑ***D*

Παράρτημα

Δεδομένα κατανάλωσης

Μοντέλο	Πρόγραμμα	Φορτίο (kg) ⁽¹⁾	Ενέργεια (kWh)	Μέγιστη Διάρκεια (λεπτά)
DV9*TA2****	COTTON (BAMBAΚΕΡΑ)  ⁽²⁾	9,0	1,54	220
		4,5	0,89	140
	IRON DRY (ΕΥΚΟΛΟ ΣΙΔΕΡΩΜΑ) ⁽²⁾	9,0	0,95	140
	SYNTHETICS (ΣΥΝΘΕΤΙΚΑ)	4,5	0,70	98
DV8*TA2****	COTTON (BAMBAΚΕΡΑ)  ⁽²⁾	8,0	1,41	200
		4,0	0,80	130
	IRON DRY (ΕΥΚΟΛΟ ΣΙΔΕΡΩΜΑ) ⁽²⁾	8,0	0,90	130
	SYNTHETICS (ΣΥΝΘΕΤΙΚΑ)	4,0	0,60	90
DV7*TA2****	COTTON (BAMBAΚΕΡΑ)  ⁽²⁾	7,0	1,25	180
		3,5	0,73	120
	IRON DRY (ΕΥΚΟΛΟ ΣΙΔΕΡΩΜΑ) ⁽²⁾	7,0	0,85	120
	SYNTHETICS (ΣΥΝΘΕΤΙΚΑ)	3,5	0,50	82

⁽¹⁾ : Βάρος στεγνών ρούχων

⁽²⁾ : Δοκιμαστικό πρόγραμμα EN 61121:2013

Όλα τα δεδομένα που δεν συνοδεύονται από «αστεράκι» υπολογίστηκαν χρησιμοποιώντας το EN 61121:2013.

Τα δεδομένα κατανάλωσης μπορεί να διαφέρουν από τις ονομαστικές τιμές που παρέχονται παραπάνω, ανάλογα με το μέγεθος του φορτίου, τους τύπους των υφασμάτων, τα επίπεδα της απομένουσας υγρασίας μετά το στύψιμο, τις διακυμάνσεις στην τροφοδοσία ηλεκτρικού ρεύματος και τυχόν πρόσθετες επιλογές που έχουν γίνει.

Μοντέλο	Πρόγραμμα	Φορτίο (kg) ⁽¹⁾	Ενέργεια (kWh)	Μέγιστη διάρκεια (λεπτά)
DV9*TA0****	☐ COTTON (ΒΑΜΒΑΚΕΡΑ) ☁ ⁽²⁾	9,0	2,15	210
		4,5	1,12	145
	☁ IRON DRY (ΕΥΚΟΛΟ ΣΙΔΕΡΩΜΑ) ⁽²⁾	9,0	1,05	130
	△ SYNTHETICS (ΣΥΝΘΕΤΙΚΑ)	4,5	0,78	90
DV8*TA0****	☐ COTTON (ΒΑΜΒΑΚΕΡΑ) ☁ ⁽²⁾	8,0	1,85	190
		4,0	1,10	135
	☁ IRON DRY (ΕΥΚΟΛΟ ΣΙΔΕΡΩΜΑ) ⁽²⁾	8,0	0,95	120
	△ SYNTHETICS (ΣΥΝΘΕΤΙΚΑ)	4,0	0,70	85
DV7*TA0****	☐ COTTON (ΒΑΜΒΑΚΕΡΑ) ☁ ⁽²⁾	7,0	1,65	170
		3,5	1,00	125
	☁ IRON DRY (ΕΥΚΟΛΟ ΣΙΔΕΡΩΜΑ) ⁽²⁾	7,0	0,90	110
	△ SYNTHETICS (ΣΥΝΘΕΤΙΚΑ)	3,5	0,62	80

⁽¹⁾ : Βάρος στεγνών ρούχων

⁽²⁾ : Δοκιμαστικό πρόγραμμα EN 61121:2013

Όλα τα δεδομένα που δεν συνοδεύονται από «αστεράκι» υπολογίστηκαν χρησιμοποιώντας το EN 61121:2013.

Τα δεδομένα κατανάλωσης μπορεί να διαφέρουν από τις ονομαστικές τιμές που παρέχονται παραπάνω, ανάλογα με το μέγεθος του φορτίου, τους τύπους των υφασμάτων, τα επίπεδα της απομένουσας υγρασίας μετά το στύψιμο, τις διακυμάνσεις στην τροφοδοσία ηλεκτρικού ρεύματος και τυχόν πρόσθετες επιλογές που έχουν γίνει.

Παράρτημα

Δελτίο προδιαγραφών



Σύμφωνα με τους ισχύοντες κανονισμούς ενεργειακής επισήμανσης.

ΣΗΜΕΙΩΣΗ

Οι αστερίσκοι «*» σημαίνουν παραλλαγή μοντέλου και οι τιμές τους κυμαίνονται στο εύρος (0-9) ή (A-Z).

Samsung				
Όνομα μοντέλου		DV9*TA2****	DV8*TA2****	DV7*TA2****
Χωρητικότητα	kg	9,0	8,0	7,0
Τύπος		Συμπυκνωτής	Συμπυκνωτής	Συμπυκνωτής
Ενεργειακή απόδοση				
A+++ (υψηλότερη απόδοση) έως D (χαμηλότερη απόδοση)		A+++	A+++	A+++
Κατανάλωση ενέργειας				
Ετήσια κατανάλωση ενέργειας (AE_C) (Η κατανάλωση ενέργειας βασίζεται στους 160 κύκλους στεγνώματος του τυπικού προγράμματος για βαμβακερά με πλήρες και μερικό φορτίο, καθώς και την κατανάλωση στις λειτουργίες χαμηλής ισχύος. Η πραγματική κατανάλωση ενέργειας ανά κύκλο εξαρτάται από τον τρόπο χρήσης της συσκευής.)	kWh/έτος	194,0	176,0	158,0
Αυτόματο στεγνωτήριο		Ναι	Ναι	Ναι
Κατανάλωση ενέργειας (E_dry) στο τυπικό πρόγραμμα για βαμβακερά με πλήρες φορτίο	kWh	1,54	1,41	1,25
Κατανάλωση ενέργειας (E_dry.1/2) στο τυπικό πρόγραμμα για βαμβακερά με μερικό φορτίο	kWh	0,89	0,80	0,73
Κατάσταση απενεργοποίησης και κατάσταση αναμονής				
Η κατανάλωση ενέργειας στην κατάσταση απενεργοποίησης (P_o) με πλήρες φορτίο	W	0,50	0,50	0,50
Η κατανάλωση ενέργειας στην κατάσταση αναμονής (P_l) με πλήρες φορτίο	W	5,00	5,00	5,00
Διάρκεια κατάστασης αναμονής	λεπτά	10	10	10



<p>Πρόγραμμα το οποίο αφορούν οι πληροφορίες στην ετικέτα και στο Φύλλο πληροφοριών (Το «τυπικό πρόγραμμα για βαμβακερά» που χρησιμοποιείται με πλήρες και μερικό φορτίο είναι το τυπικό πρόγραμμα στεγνώματος στο οποίο αναφέρονται οι πληροφορίες στην ετικέτα και στο δελτίο προϊόντος. Αυτό το πρόγραμμα είναι κατάλληλο για το στέγνωμα βαμβακερών ρούχων με κανονικό επίπεδο υγρασίας και είναι το πιο αποδοτικό πρόγραμμα από πλευράς κατανάλωσης ενέργειας για βαμβακερά. Τα δεδομένα κατανάλωσης μπορεί να διαφέρουν από τις ονομαστικές τιμές που παρέχονται παραπάνω, ανάλογα με το μέγεθος του φορτίου, τους τύπους των υφασμάτων, τα επίπεδα της απομένουσας υγρασίας μετά το στύψιμο, τις διακυμάνσεις στην τροφοδοσία ηλεκτρικού ρεύματος και τυχόν πρόσθετες επιλογές που έχουν οριστεί.)</p>		<p>  COTTON (ΒΑΜΒΑΚΕΡΑ)  +  Επιλογή στεγνώματος 2 + (Χωρίς ζάρες απενεργοποιημένο) </p>		
Διάρκεια του τυπικού προγράμματος				
Σταθμισμένος χρόνος προγράμματος στο τυπικό πρόγραμμα για βαμβακερά με πλήρες και μερικό φορτίο	λεπτά	174	160	146
Χρόνος προγράμματος (T_dry) στο τυπικό πρόγραμμα για βαμβακερά με πλήρες φορτίο	λεπτά	220	200	180
Χρόνος προγράμματος (T_dry.1/2) στο τυπικό πρόγραμμα για βαμβακερά με μερικό φορτίο	λεπτά	140	130	120
Κατηγορία απόδοσης συμπύκνωσης υδρατμών				
A (υψηλότερη απόδοση) έως G (χαμηλότερη απόδοση)		B	B	B
Μέση απόδοση συμπύκνωσης υδρατμών με πλήρες φορτίο	%	87	87	87
Μέση απόδοση συμπύκνωσης υδρατμών με μερικό φορτίο	%	87	87	87
Σταθμισμένη απόδοση συμπύκνωσης υδρατμών	%	87	87	87
Εκπομπές αερόφερτου θορύβου				
Στέγνωμα με πλήρες φορτίο	dB (A) re 1 pW	65	65	65



Παράρτημα



Παράρτημα

Samsung				
Όνομα μοντέλου		DV9*TA0****	DV8*TA0****	DV7*TA0****
Χωρητικότητα	kg	9,0	8,0	7,0
Τύπος		Συμπυκνωτής	Συμπυκνωτής	Συμπυκνωτής
Ενεργειακή απόδοση				
A+++ (υψηλότερη απόδοση) έως D (χαμηλότερη απόδοση)		A++	A++	A++
Κατανάλωση ενέργειας				
Ετήσια κατανάλωση ενέργειας (AE_C) (Η κατανάλωση ενέργειας βασίζεται στους 160 κύκλους στεγνώματος του τυπικού προγράμματος για βαμβακερά με πλήρες και μερικό φορτίο, καθώς και την κατανάλωση στις λειτουργίες χαμηλής ισχύος. Η πραγματική κατανάλωση ενέργειας ανά κύκλο εξαρτάται από τον τρόπο χρήσης της συσκευής.)	kWh/έτος	258,0	235,0	211,0
Αυτόματο στεγνωτήριο		Ναι	Ναι	Ναι
Κατανάλωση ενέργειας (E_dry) στο τυπικό πρόγραμμα για βαμβακερά με πλήρες φορτίο	kWh	2,15	1,85	1,65
Κατανάλωση ενέργειας (E_dry.1/2) στο τυπικό πρόγραμμα για βαμβακερά με μερικό φορτίο	kWh	1,12	1,10	1,00
Κατάσταση απενεργοποίησης και κατάσταση αναμονής				
Η κατανάλωση ενέργειας στην κατάσταση απενεργοποίησης (P_o) με πλήρες φορτίο	W	0,50	0,50	0,50
Η κατανάλωση ενέργειας στην κατάσταση αναμονής (P_l) με πλήρες φορτίο	W	5,00	5,00	5,00
Διάρκεια κατάστασης αναμονής	λεπτά	10	10	10



<p>Πρόγραμμα το οποίο αφορούν οι πληροφορίες στην ετικέτα και στο Φύλλο πληροφοριών (Το «τυπικό πρόγραμμα για βαμβακερά» που χρησιμοποιείται με πλήρες και μερικό φορτίο είναι το τυπικό πρόγραμμα στεγνώματος στο οποίο αναφέρονται οι πληροφορίες στην ετικέτα και στο δελτίο προϊόντος. Αυτό το πρόγραμμα είναι κατάλληλο για το στέγνωμα βαμβακερών ρούχων με κανονικό επίπεδο υγρασίας και είναι το πιο αποδοτικό πρόγραμμα από πλευράς κατανάλωσης ενέργειας για βαμβακερά. Τα δεδομένα κατανάλωσης μπορεί να διαφέρουν από τις ονομαστικές τιμές που παρέχονται παραπάνω, ανάλογα με το μέγεθος του φορτίου, τους τύπους των υφασμάτων, τα επίπεδα της απομένουσας υγρασίας μετά το στύψιμο, τις διακυμάνσεις στην τροφοδοσία ηλεκτρικού ρεύματος και τυχόν πρόσθετες επιλογές που έχουν οριστεί.)</p>	 COTTON (ΒΑΜΒΑΚΕΡΑ)  +  Επιλογή στεγνώματος 2 + (Χωρίς ζάρες απενεργοποιημένο)
---	---

Διάρκεια του τυπικού προγράμματος

Σταθμισμένος χρόνος προγράμματος στο τυπικό πρόγραμμα για βαμβακερά με πλήρες και μερικό φορτίο	λεπτά	173	159	144
Χρόνος προγράμματος (T_dry) στο τυπικό πρόγραμμα για βαμβακερά με πλήρες φορτίο	λεπτά	210	190	170
Χρόνος προγράμματος (T_dry.1/2) στο τυπικό πρόγραμμα για βαμβακερά με μερικό φορτίο	λεπτά	145	135	125

Κατηγορία απόδοσης συμπύκνωσης υδρατμών

A (υψηλότερη απόδοση) έως G (χαμηλότερη απόδοση)		B	B	B
Μέση απόδοση συμπύκνωσης υδρατμών με πλήρες φορτίο	%	86	86	86
Μέση απόδοση συμπύκνωσης υδρατμών με μερικό φορτίο	%	86	86	86
Σταθμισμένη απόδοση συμπύκνωσης υδρατμών	%	86	86	86

Εκπομπές αερόφερτου θορύβου

Στέγνωμα με πλήρες φορτίο	dB (A) re 1 pW	65	65	65
---------------------------	----------------------	----	----	----

Παράρτημα



ΕΧΕΤΕ ΕΡΩΤΗΣΕΙΣ Ή ΣΧΟΛΙΑ;

ΧΩΡΑ	ΚΑΛΕΣΤΕ	Ή ΕΠΙΣΚΕΦΘΕΙΤΕ ΤΗ ΔΙΑΔΙΚΤΥΑΚΗ ΤΟΠΟΘΕΣΙΑ ΜΑΣ
HUNGARY	0680SAMSUNG (0680-726-7864)	www.samsung.com/hu/support
CZECH	800 - SAMSUNG (800-726786)	www.samsung.com/cz/support
SLOVAKIA	0800 - SAMSUNG (0800-726 786)	www.samsung.com/sk/support
CROATIA	072 726 786	www.samsung.com/hr/support
BOSNIA	055 233 999	www.samsung.com/ba/support
North Macedonia	023 207 777	www.samsung.com/mk/support
MONTENEGRO	020 405 888	www.samsung.com/support
SLOVENIA	080 697 267 (brezplačna številka)	www.samsung.com/si/support
SERBIA	011 321 6899	www.samsung.com/rs/support
Kosovo	0800 10 10 1	www.samsung.com/support
ALBANIA	045 620 202	www.samsung.com/al/support
BULGARIA	*3000 Цена на един градски разговор 0800 111 31 Безплатен за всички оператори	www.samsung.com/bg/support
ROMANIA	*8000 (apel in retea) 08008-726-78-64 (08008-SAMSUNG) Apel GRATUIT Atenție: Dacă efectuați apelul din rețeaua Digi (RCS/RDS), vă rugăm să ne contactați formând numărul Telverde fără ultimele două cifre, astfel: 0800872678.	www.samsung.com/ro/support
LITHUANIA	8-800-77777	www.samsung.com/lt/support
LATVIA	8000-7267	www.samsung.com/lv/support
ESTONIA	800-7267	www.samsung.com/ee/support



DC68-04209L-00

Sušička s tepelným čerpadlem

Uživatelská příručka

DV9*TA2****/DV8*TA2****/DV7*TA2****

DV9*TA0****/DV8*TA0****/DV7*TA0****



SAMSUNG



Obsah

Bezpečnostní informace	4
Důležité informace týkající se bezpečnostních pokynů	4
Důležité bezpečnostní symboly	4
Důležitá bezpečnostní opatření	5
Kritické výstrahy týkající se instalace	9
Kritická varování týkající se použití	11
Upozornění týkající se použití	13
Kritická varování týkající se čištění	15
Informace o označení WEEE	16
Umístění a zapojení	17
Co je součástí balení výrobku	17
Požadavky na instalaci	20
Vyrovnání	22
Vypouštěcí hadice (v případě potřeby)	24
Kontrolní seznam instalace	27
Před používáním sušičky	27
Změna směru otevírání dvířek (pouze u modelů DV**TA***A*/DV**TA***T*)	28
Používání	32
Ovládací panel	32
Začínáme	39
Speciální funkce	43



Údržba	44
Ovládací panel	44
Vnější část	44
Buben	44
Filtr žmolků	45
Nádržka na vodu	47
Tepelný výměník	48
Řešení problémů	50
Kontrolní body	50
Kódy informací	52
Dodatek	53
Informace o ošetřování textilních materiálů	53
Ochrana životního prostředí	55
Specifikace	56
Údaje o spotřebě	58
List specifikací	60



Bezpečnostní informace

Blahopřejeme vám k pořízení nové sušičky Samsung. Tato příručka obsahuje důležité informace o instalaci, používání a údržbě vašeho spotřebiče. Abyste mohli plně využít množství výhod a funkcí vaší sušičky, věnujte prosím čas přečtení této příručky.

Důležité informace týkající se bezpečnostních pokynů

Výstrahy a důležité pokyny pro zajištění bezpečnosti uvedené v této příručce nepředstavují popis všech podmínek a situací, k nimž může dojít. Je na vaší odpovědnosti, abyste si při instalaci, údržbě a provozu sušičky počínali rozumně, pečlivě a opatrně.

Nastanou-li potíže nebo podmínky, kterým nerozumíte, vždy se obraťte na výrobce.

Důležité bezpečnostní symboly

Význam ikon a označení v této uživatelské příručce:

VAROVÁNÍ

Rizika nebo nebezpečné zacházení, která mohou způsobit škodu na majetku, vážná zranění osob nebo smrt.

UPOZORNĚNÍ

Rizika nebo nebezpečné zacházení, která mohou způsobit zranění osob nebo škodu na majetku.

POZNÁMKA

Znamená, že existuje riziko zranění osob nebo škody na majetku.

Přečtěte si pokyny

Tyto výstražné značky jsou v příručce uvedeny za účelem prevence zranění osob.

Dodržujte přesně dané pokyny.

Po přečtení této příručky ji uschovejte na bezpečném místě pro pozdější použití.

Před použitím spotřebiče si prostudujte všechny pokyny.





Stejně jako u všech zařízení využívajících elektrickou energii a obsahujících pohyblivé části existují i u tohoto spotřebiče potenciální nebezpečí. Bezpečný provoz spotřebiče zajistíte, pokud se seznámíte s jeho obsluhou, a jestliže při jeho používání budete postupovat obezřetně.

VAROVÁNÍ – Nebezpečí požáru

- Instalaci sušičky musí provést kvalifikovaný technik.
- Sušičku nainstalujte podle pokynů výrobce a v souladu s místními normami.
- Z důvodu omezení rizika vážných úrazů nebo smrti dodržujte všechny pokyny k instalaci.

Důležitá bezpečnostní opatření

VAROVÁNÍ

Abyste omezili riziko požáru, úrazu elektrickým proudem nebo zranění osob při používání spotřebiče, dodržujte základní bezpečnostní opatření, k nimž patří následující:

1. Tento spotřebič není určený pro použití osobami (včetně dětí) se sníženými fyzickými, smyslovými nebo mentálními schopnostmi či nedostatkem zkušeností a znalostí, pokud nejsou pod dohledem či nedostaly pokyny týkající se použití spotřebiče od osoby odpovědné za jejich bezpečnost.





Bezpečnostní informace

- 2. Pro použití v Evropě:** Děti od 8 let a starší a osoby se sníženými fyzickými, smyslovými nebo mentálními schopnostmi nebo nedostatkem zkušeností a znalostí mohou používat tento spotřebič pouze tehdy, jsou-li pod dohledem nebo jsou-li poučeny o bezpečném používání spotřebiče a rozumí možným rizikům. Děti si se spotřebičem nesmějí hrát. Děti bez dozoru nesmějí provádět čištění a údržbu spotřebiče.
- 3.** Dohlížejte na malé děti a zajistěte, aby spotřebič nepoužívaly jako hračku.
- 4.** Vzhledem k bezpečnostnímu riziku smí poškozený napájecí kabel vyměnit pouze výrobce či servisní pracovník výrobce, případně osoba s podobnou kvalifikací.
- 5.** Je třeba použít nové sady hadic dodávané se spotřebičem. Staré sady hadic nikdy znovu nepoužívejte.
- 6.** U spotřebičů, které mají větrací otvory v základně, nesmějí být tyto otvory zakryty kobercem.
- 7. Pro použití v Evropě:** Děti mladší 3 let bez trvalého dozoru udržujte mimo dosah spotřebiče.





-
8. **UPOZORNĚNÍ:** Abyste zabránili riziku způsobenému mimovolným resetováním tepelného vypínače, musí být tento spotřebič napájen externím spínacím zařízením, jako je například časovač, nebo okruhem, který je pravidelně zapínán a vypínán sítí.
 9. Sušička se nesmí používat v případě, že byly při čištění použity průmyslové chemikálie.
 10. Zachycovač žmolků by měl být často čištěn, je-li k dispozici.
 11. Je třeba zamezit, aby se kolem sušičky hromadily žmolky. (netýká se spotřebičů, jejichž odvětrávání je vedeno mimo budovu)
 12. Je třeba zajistit odpovídající odvětrávání, aby se zabránilo zpětnému přívodu plynů do místnosti ze zařízení spalujících jiná paliva, včetně otevřeného ohně.
 13. V sušičce nesaňte nevyprané prádlo.
 14. Tkaniny znečištěné látkami, jako jsou stolní olej, aceton, alkohol, benzín, petrolej, odstraňovače skvrn, terpentýn, vosky nebo odstraňovače vosků, je třeba před sušením v sušičce vyprat v horké vodě s velkým množstvím pracího prostředku.



Bezpečnostní informace

15. Tkaniny z materiálů jako pěnová pryž (latexová pěna), koupací čepice, voděodolné textilie, pogumované tkaniny a oblečení či polštáře s vycpávkami z pěnové pryže se nesmí sušit v sušičce.
16. Aviváže a podobné výrobky používejte pouze v souladu s pokyny uvedenými na těchto výrobcích.
17. Poslední část cyklu sušičky nevyužívá ohřev (jde o ochlazovací cyklus), aby se tkaniny navrátily na teplotu, která zajistí, že nedojde k jejich poškození.
18. Vyndejte všechny předměty z kapes (například zapalovače či zápalky).
19. **VAROVÁNÍ:** Sušičku nikdy nevypínejte před ukončením sušicího cyklu, pokud rychle nevyjmete všechny kusy prádla a nerozložíte je, aby se intenzita ohřevu rozptýlila.
20. Odváděný vzduch nesmí být veden do odvodu, který je využíván také k odvádění zplodin ze spotřebičů spalujících plyn nebo jiná paliva.
21. Spotřebič nesmí být instalován za uzamykatelné dveře, posuvné dveře nebo dveře s panty na opačné straně, než je sušička, aby bylo zajištěno, že dvířka sušičky je vždy možné úplně otevřít.

22. VAROVÁNÍ: Spotřebič nesmí být napájen prostřednictvím externího spínače, jako je časovač, ani připojen k okruhu, který je pravidelně zapínán a vypínán sítí.

Pouze model s tepelným čerpadlem: Pokyny budou zahrnovat také následující důležité informace:

VAROVÁNÍ: Pokud je spotřebič ohrazen nebo je či součástí vestavěné konstrukce, musí ventilační otvory zůstat volné.

VAROVÁNÍ: Nepoškod'te chladicí obvod.

Kritické výstrahy týkající se instalace

VAROVÁNÍ

Instalaci tohoto spotřebiče musí provést kvalifikovaný technik nebo servisní firma.

- V případě neodborné instalace může dojít k úrazu elektrickým proudem, požáru, výbuchu, potížím s výrobkem nebo ke zranění.

Připojte napájecí kabel do elektrické zásuvky a používejte tuto zásuvku pouze pro tento spotřebič. Nepoužívejte ani prodlužovací kabel.

- Sdílení elektrické zásuvky s jinými spotřebiči pomocí rozdvojky nebo prodlužovacího kabelu může způsobit úraz elektrickým proudem nebo zapříčinit požár.
- Ujistěte se, že napájecí napětí, kmitočet a proud odpovídají údajům uvedeným ve specifikacích výrobku. V opačném případě hrozí riziko úrazu elektrickým proudem nebo vzniku požáru. Zapojte zástrčku napájecího kabelu pevně do elektrické zásuvky.



Bezpečnostní informace

Kolíky a kontakty zástrčky napájecího kabelu pravidelně čistěte suchým hadříkem od veškerých cizích látek, jakými jsou například prach nebo voda.

- Odpojte zástrčku napájecího kabelu a očistěte ji suchým hadříkem.
- V opačném případě hrozí riziko úrazu elektrickým proudem nebo vzniku požáru.

Udržujte veškeré obaly mimo dosah dětí, protože obalové materiály mohou být pro děti nebezpečné.

- Pokud si dítě nasadí pytel na hlavu, může dojít k udušení.

Tento spotřebič musí být řádně uzemněn.

Neuzemňujte spotřebič k plynovému potrubí, plastovému vodovodnímu potrubí ani k telefonnímu vedení.

- Nedodržení tohoto doporučení může vést k úrazu elektrickým proudem, požáru, výbuchu nebo potížím s výrobkem.
- Nezapojte napájecí kabel do zásuvky, která není řádně uzemněna. Zkontrolujte, zda zásuvka odpovídá místním a celostátním předpisům.

Výrobek neinstalujte a nevystavte vnějším vlivům.

Nepoužívejte poškozenou zástrčku napájecího kabelu, poškozený napájecí kabel ani uvolněnou elektrickou zásuvku.

- Mohlo by dojít k úrazu elektrickým proudem nebo požáru.

Pokud dojde k poškození zástrčky (napájecího kabelu), musí ji, aby nevzniklo nebezpečí, vyměnit výrobce či servisní pracovník nebo technik s podobnou kvalifikací.

Po instalaci by měl být spotřebič umístěn poblíž zástrčky.

Za napájecí kabel netahejte ani jej nadměrně neohýbejte.

Napájecí kabel nekroutte ani nepřivazujte.

Nezavěšujte napájecí kabel na kovové předměty, nepokládejte na něj těžké předměty, nekládejte jej mezi předměty ani jej nezasouvejte do prostoru za spotřebičem.

- Mohlo by dojít k úrazu elektrickým proudem nebo požáru.

Neodpojujte zástrčku napájecího kabelu ze zásuvky tažením za napájecí kabel.

- Při odpojování držte napájecí kabel za zástrčku.
- V opačném případě hrozí riziko úrazu elektrickým proudem nebo vzniku požáru.



Tento spotřebič musí být řádně uzemněn. Napájecí kabel nezapojte do zástrčky, pokud není dostatečně uzemněný a v souladu s místními a národními normami. Informace o uzemnění spotřebiče naleznete v pokynech pro instalaci.

Instalujte tento spotřebič na místo s pevnou, vodorovnou podlahou.

- Nedodržáním tohoto pokynu může docházet k nadměrným vibracím, hluku nebo k potížím se spotřebičem.

Protože může složka vlasového spreje zhoršovat hydrofilní vlastnost výměníku tepla, takže se na vnějším povrchu spotřebiče může při chlazení objevovat kondenzovaná voda, neinstalujte tento spotřebič v salónech krásy.

Tento spotřebič umístěte tak, aby byl zajištěn přístup k zástrčce napájecího kabelu, uzávěrům přívodu vody a vypouštěcímu potrubí.

Kritická varování týkající se použití

⚠ VAROVÁNÍ

Dovnitř výrobku nepouštějte děti ani domácí zvířata. Při likvidaci výrobku odmontujte zámek dveří (páčku).

- Děti mohou spadnout a zranit se.
- Pokud se děti ve výrobku zavřou, mohou se udusit.

Nesnažte se dostat do výrobku, když se buben točí.

Na výrobku nesaďte a neopírejte se o dvířka.

- Výrobek se může převrátit a zranit vás.

Prádlo sušte pouze po vyprání ve vhodné pračce.

V sušičce nesušte nevyprané prádlo.

Kondenzovanou vodu nepijte.

Sušičku nikdy nevypínejte před ukončením sušicího cyklu, pokud rychle nevyjmete všechny kusy prádla a nerozložíte je, aby se intenzita ohřevu rozptýlila.

Nesušte prádlo znečištěné hořlavými látkami, například benzínem, petrolejem, benzenem, rozpouštědlem, alkoholem apod.

- Mohlo by dojít k úrazu elektrickým proudem, požáru nebo výbuchu.



Bezpečnostní informace

Nedovolte domácím zvířatům, aby sušičku okusovala nebo si s ní hrála.

- Mohlo by dojít k úrazu elektrickým proudem nebo zranění.

Při likvidaci výrobku předem odmontujte dvířka a odpojte napájecí kabel.

- Pokud tak neučiníte, může dojít k poškození kabelu nebo ke zranění.

Nedotýkejte se zástrčky napájecího kabelu mokřýma rukama.

- Mohlo by dojít k úrazu elektrickým proudem.

Dojde-li k úniku plynu (svítiplyn, propan, LP plyn), nedotýkejte se tohoto spotřebiče ani napájecího kabelu. Ihned zajistěte větrání.

- V tuto chvíli nepoužívejte elektrický ventilátor.
- Jiskra by mohla způsobit výbuch nebo požár.

Neopravujte, nevyměňujte ani se nepokoušejte provádět údržbu jakékoli součásti spotřebiče, pokud to v pokynech pro uživatele není specificky doporučeno. K údržbě spotřebiče je také nutné mít dostatečné dovednosti.

Nepokoušejte se spotřebič sami opravovat, rozebírat ani upravovat.

- Nepoužívejte žádnou náhradu standardní pojistky (například měděný nebo ocelový drát apod.).
- Pokud je vyžadována oprava nebo opětovná instalace spotřebiče, obraťte se na nejbližší servisní středisko.
- V případě neodborné instalace může dojít k potížím s výrobkem, úrazu elektrickým proudem, požáru nebo ke zranění.

Výrobek, který jste zakoupili, je určen pouze pro domácí použití.

Průmyslové či komerční využití je kvalifikováno jako nesprávné použití výrobku.

V takovém případě se na výrobek nebude vztahovat standardní záruka společnosti Samsung a společnost Samsung neponese odpovědnost za případnou nefunkčnost či poškození způsobené tímto nesprávným použitím.

Pokud výrobek vydává podivný zvuk, zápach z hoření nebo generuje kouř, ihned přerušete napájení a kontaktujte servisní středisko.

- V opačném případě může dojít k úrazu elektrickým proudem nebo k požáru.

Ve výrobku ani na něm si nesmějí hrát děti (ani domácí zvířata). Dvířka výrobku se zevnitř otvírají obtížně, a pokud děti uvíznou uvnitř, mohou se vážně poranit.





Upozornění týkající se použití

UPOZORNĚNÍ

Nestoupejte na horní povrch spotřebiče ani na něj nepokládejte předměty (např. prádlo, zapálené svíčky, zapálené cigarety, nádobí, chemikálie, kovové předměty atd.).

- Mohlo by dojít k potížím s výrobkem, úrazu elektrickým proudem, požáru nebo zranění.

Během sušení a krátce po něm se nedotýkejte skleněných dvířek a vnitřní části bubnu, jsou horké.

- Mohlo by dojít k popálení.

Skleněná dvířka se během praní a sušení silně zahřejí. Proto se skleněných dvířek nedotýkejte.

Také je nutné zabránit, aby si děti hrály v okolí pračky a dotýkaly se skleněných dvířek.

- Mohlo by dojít k popálení.

Neovládejte tlačítka pomocí ostrých předmětů, jako jsou špendlíky, nože, nehty apod.

- Mohlo by dojít k úrazu elektrickým proudem nebo zranění.

Nesušte prádlo obsahující tvárnou pryž (latex) nebo podobné pryžové textury.

- Pokud se pryž zahřeje, může začít hořet.

Nesušte prádlo znečištěné rostlinným olejem nebo olejem na vaření, protože velké množství oleje se při praní prádla neodstraní. Použijte cyklus Cool Down (Chlazení), aby se prádlo nezahřálo.

- Teplo vzniklé při oxidaci oleje může způsobit požár.

Nezapomeňte vyprázdnit kapsy všech oděvů, které chcete sušit.

- Tvrdé nebo ostré předměty, například mince, zavírací špendlíky, hřebíky, šrouby nebo kameny, mohou způsobit značné poškození spotřebiče.

Nesušte oblečení s velkými přezkami, knoflíky ani jinými těžkými kovovými prvky (zipy, háčky a poutka, připínací pokrývky).





Bezpečnostní informace

V případě potřeby použijte sítku na praní pro lehké prádlo, jako je látkový pásek, šňůrky od zástěry, podprsenka s kosticí, které se může během cyklu rozpustit nebo poškodit.

V tomto modelu je možné používat ubrousky do sušičky a zároveň je doporučujeme pro lepší výsledek sušení.

Ubrousky do sušičky též omezují vznik statické elektřiny během sušícího programu. Statická elektřina může poškodit prádlo a případně i samotný spotřebič.

Sušičku nepoužívejte u nebezpečných práškových látek, například uhelného prachu, pšeničné mouky apod.

- Mohlo by dojít k úrazu elektrickým proudem, požáru nebo výbuchu.

Neumísťujte do okolí výrobku žádné hořlavé předměty.

- Z výrobku by mohly unikat toxické plyny, poškodit součásti a způsobit úraz elektrickým proudem, požár nebo výbuch.
- Spotřebič neumísťujte za zamykatelné dveře apod.

Během sušení ani bezprostředně po něm se nedotýkejte zadní strany spotřebiče.

- Spotřebič zůstává horký a může způsobit popálení.

Obsahuje fluorované skleníkové plyny.





Hermeticky uzavřený spotřebič.

Plyny neodvětrávejte do atmosféry.

Chladivo (typ): R-134a (GWP neboli potenciál globálního oteplování = 1430)

Chladivo (plnění)

- DV**TA2**** : 0,43kg, 0,615tCO₂e
- DV**TA0**** : 0,37kg, 0,529tCO₂e

Kritická varování týkající se čištění

VAROVÁNÍ

Při čištění nestříkejte vodu přímo na spotřebič.

K čištění nepoužívejte benzen, ředidlo ani líc.

- Mohlo by dojít ke změně barvy, deformaci, poškození, úrazu elektrickým proudem nebo požáru.

Před čištěním nebo prováděním údržby odpojte spotřebič od elektrické zásuvky.

- V opačném případě hrozí riziko úrazu elektrickým proudem nebo vzniku požáru.

Před použitím sušičky a po něm vyčistěte těleso filtru.

O pravidelné čištění vnitřní části výrobku požádejte autorizovaného servisního technika.

Jednou za měsíc vyčistěte výměník tepla měkkým kartáčem nebo vakuovým čističem. Výměníku tepla se nedotýkejte rukou. Jinak může dojít ke zranění.

Vnitřek sušičky by měl pravidelně čistit kvalifikovaný servisní pracovník.



Bezpečnostní informace

Informace o označení WEEE



Správná likvidace výrobku (Elektrický a elektronický odpad)

(Platí pro země s odděleným systémem sběru)

Toto označení na výrobku, jeho příslušenství nebo dokumentaci znamená, že výrobek a jeho elektronické příslušenství (například nabíječku, náhlavní sadu, USB kabel) je po skončení životnosti zakázáno likvidovat jako běžný komunální odpad. Možným negativním dopadům na životní prostředí nebo lidské zdraví způsobeným nekontrolovanou likvidací zabráníte oddělením zmíněných produktů od ostatních typů odpadu a jejich zodpovědnou recyklací za účelem udržitelného využívání druhotných surovin.

Uživatelé z řad domácností by si měli od prodejce, u něhož produkt zakoupili, nebo u příslušného městského úřadu vyžádat informace, kde a jak mohou tyto výrobky odevzdat k bezpečné ekologické recyklaci.

Podnikoví uživatelé by měli kontaktovat dodavatele a zkontrolovat všechny podmínky kupní smlouvy. Tento výrobek a jeho elektronické příslušenství nesmí být likvidován spolu s ostatním průmyslovým odpadem.

Více informací o ochraně životního prostředí, regulační povinnosti týkající se výrobků společnosti Samsung, např. REACH, směrnice WEEE a baterií, naleznete na stránce věnující se udržitelnosti na webu www.samsung.com.

Umístění a zapojení

Co je součástí balení výrobku

Sušičku opatrně vybalte. Veškeré obalové materiály uchovávejte mimo dosah dětí. Součásti a jejich umístění na obrázku dole se mohou lišit od skutečnosti. Před instalací se ujistěte, že sušička obsahuje všechny zde uvedené součásti. Pokud zjistíte, že sušička nebo její součásti jsou poškozeny nebo chybí, obraťte se na nejbližší zákaznické středisko společnosti Samsung.

Přehled součástí sušičky

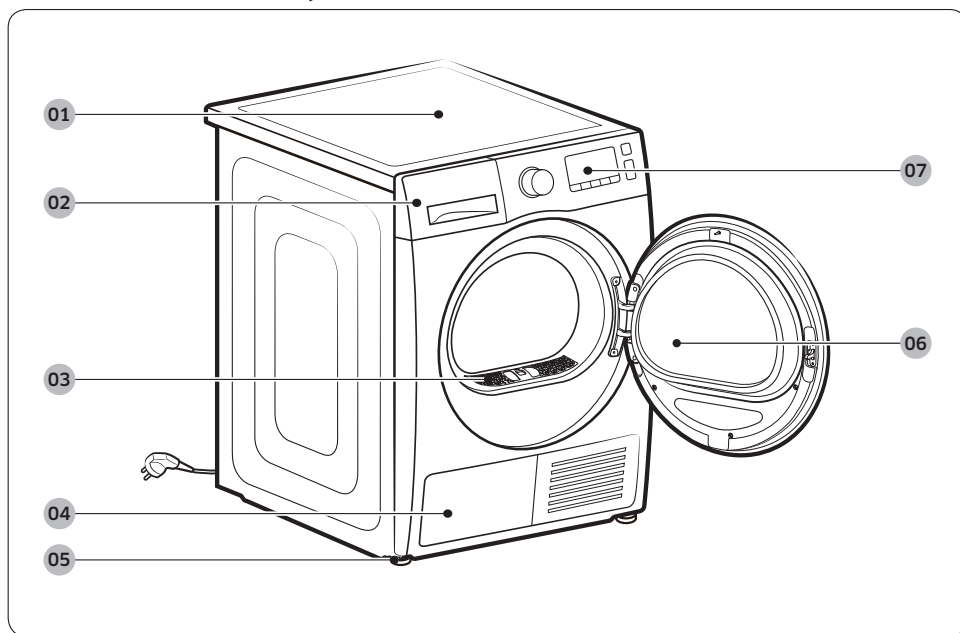

01 Horní kryt

02 Nádržka na vodu

03 Filtr žmolků

04 Tepelný výměník

05 Vyrovnávací nožka

06 Dvířka

07 Ovládací panel

Umístění a zapojení

Příslušenství (součástí dodávky)

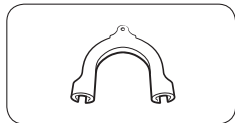

Držák hadice

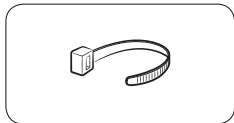

Kabelová spona

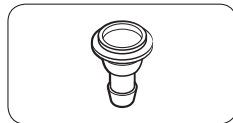

Spojka hadice

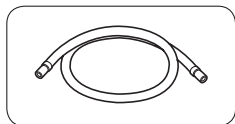

Dlouhá vypouštěcí hadice (2m)

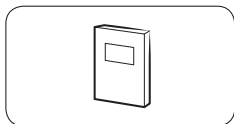

Uživatelská příručka

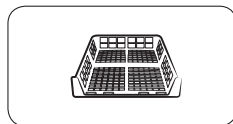

Sušicí rošt (pouze příslušné modely)

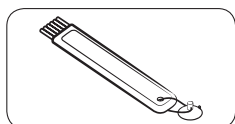

Čištěcí kartáč

Příslušenství (není součástí dodávky)

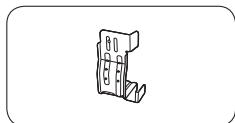

Sada pro instalaci s konzolou
(SK-DH, SK-DA, SKK-DF)

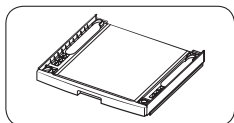

Sada pro instalaci na sebe
(SKK-DD, SKK-DDX)

POZNÁMKA

- Sada pro instalaci na sebe umožňuje instalovat sušičku na pračku. Sada pro instalaci na sebe je určena pouze pro pračky a sušičky Samsung. Chcete-li zakoupit sadu pro instalaci s konzolou (SK-DH, SK-DA, SKK-DF) nebo sadu pro instalaci na sebe (SKK-DD, SKK-DDX), obraťte se na servisní středisko Samsung nebo místního prodejce spotřebičů. Sada pro instalaci na sebe se liší v závislosti na modelu sušičky.
- Pokyny pro instalaci na sebe najdete v instalační příručce dodávané se sadou.
- Informace o dostupnosti sady pro konkrétní model najdete v instalační příručce dodávané se sadou pro instalaci na sebe.

Umístění a zapojení

Požadavky na instalaci

POZNÁMKA

Tuto sušičku musí instalovat kvalifikovaný instalační technik. Pokud je vyžadován servisní zásah z důvodu nedostatečné nebo nesprávné instalace, považuje se to za odpovědnost zákazníka a může to zrušit platnost záruky. Tyto pokyny si uschovejte pro pozdější použití.

VAROVÁNÍ

- Napájecí kabel nezapojte do zásuvky před dokončením instalace sušičky.
- Pro přenášení sušičky je potřeba dvou a více osob.
- Zabraňte dětem a domácím zvířatům hrát si uvnitř sušičky, na ní nebo v její blízkosti. Je potřeba zajistit řádný stálý dozor.
- Veškeré obalové materiály uchovávejte mimo dosah dětí.
- Nepokoušejte se sami vyměňovat poškozený napájecí kabel nebo zástrčku. K výměně poškozeného napájecího kabelu nebo zástrčky je potřeba přizvat technika společnosti Samsung nebo kvalifikovaného servisního technika.
- Nepokoušejte se sušičku sami opravovat, rozebírat ani upravovat. Pokud potřebujete jakoukoli opravu, obraťte se na nejbližší servisní středisko společnosti Samsung.
- Z likvidovaných spotřebičů demontujte dvířka, aby se zabránilo nebezpečí udušení dítěte.
- Pokud sušička vydává zvláštní zvuky, je cítit zápach spáleniny nebo se objeví kouř, okamžitě odpojte zástrčku napájecího kabelu a obraťte se na nejbližší servisní středisko společnosti Samsung.
- Neodpojujte sušičku za provozu.
- Neumísťujte do okolí sušičky žádné hořlavé předměty.



Požadavky na umístění

Vyberte rovný stabilní povrch, který odolá vibracím. Vyberte místo se snadným přístupem k uzemněné 3kolíkové zásuvce.

VAROVÁNÍ

- Sušičku instalujte výhradně v místnosti.
- Sušičku neinstalujte na venkovních místech, která jsou vystavena vlivům počasí.
- Neinstalujte sušičku na místě, kde může teplota klesnout pod 5 °C nebo překročit 35 °C.
- Sušičku neinstalujte na místě, kde hrozí únik plynu.
- Neblokujte přívod vzduchu v chladicí mřížce na přední straně sušičky.

Instalace ve výklenku nebo v komoře

Při instalaci do výklenku nebo v komoře vyžaduje sušička následující minimální odstupy:

Po stranách	Nahoře	Vpředu	Vzadu
25 mm	25 mm	490 mm	51 mm

Pokud instalujete sušičku společně s pračkou, musí mít čelní strana výklenku nebo komory volný prostor pro průchod vzduchu o velikosti alespoň 490 mm.

Požadavky na elektrické zapojení a uzemnění

- Sušička vyžaduje napájení 220–240 V AC 50 Hz.
- Sušička musí být řádně uzemněna. V případě, že sušička funguje nesprávně nebo nefunguje vůbec, snižuje uzemnění případné riziko úrazu elektrickým proudem, protože pro elektrický proud představuje cestu nejmenšího odporu. Sušička se dodává s napájecím kabelem s 3kolíkovou uzemněnou zástrčkou. Zástrčku je potřeba zapojit do vhodné zásuvky, která je řádně nainstalována a uzemněna v souladu s místními předpisy a nařízeními.
- V případě dotazů ohledně požadavků na elektrické zapojení nebo uzemnění se obraťte na společnost Samsung nebo kvalifikovaného elektrikáře.



Umístění a zapojení

VAROVÁNÍ

- Zapojte do uzemněné 3kolíkové zásuvky.
- Nepoužívejte poškozené zástrčky, kabely a uvolněné nebo poškozené zásuvky.
- Nepoužívejte adaptér ani prodlužovací kabel.
- Nesprávné připojení zemnicího vodiče zařízení může vést k úrazu elektrickým proudem. Pokud si nejste jisti, zda je sušička řádně uzemněna, obraťte se na kvalifikovaného elektrikáře.
- Žádným způsobem nepravujte zástrčku, napájecí kabel ani zásuvku.
- Zemnicí vodič nikdy nepřipojujte k plastovému instalačnímu potrubí, plynovému potrubí ani k horkovodnímu potrubí.

Vyrovnání

Před instalací sušičky si přečtěte část **Požadavky na instalaci** na straně 20. Následující pokyny jsou určeny pro instalaci bez použití vypouštěcí hadice. Pokyny pro použití vypouštěcí hadice najdete v následující části, **Vypouštěcí hadice (v případě potřeby)**. Z důvodu snadného přístupu zvažte instalaci sušičky vedle pračky.

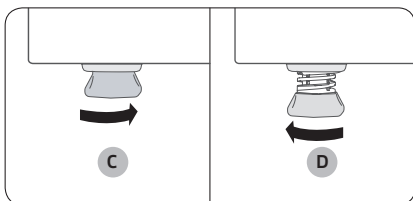
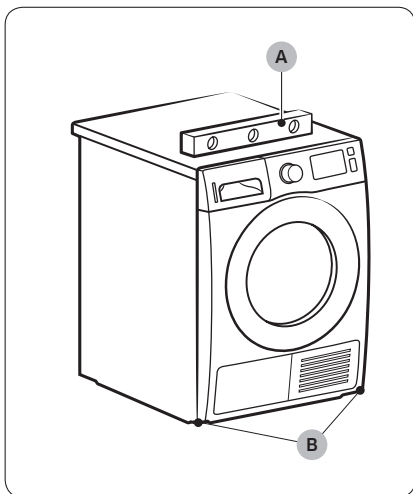

1. Opatrně vsuňte sušičku do požadovaného umístění.
2. S použitím vodováhy (A) zkontrolujte ze strany na stranu a zepředu dozadu, že sušička stojí rovně.
3. Pokud sušička nestojí rovně, upravte nastavení vyrovnávacích nožek (B). Otáčením nožky proti směru hodinových ručiček se nožka zasouvá. Otáčením nožky ve směru hodinových ručiček se nožka vysouvá.
4. Jakmile bude sušička ve vodorovné poloze, ujistěte se, že pevně stojí na podlaze.
5. Zapojte sušičku do zásuvky.

POZNÁMKA

- Sušičku je možné vyrovnat pomocí předních a zadních vyrovnávacích nožek.
- Chcete-li sušičku nastavit do stejné výšky jako pračku, zcela zasuňte (C) vyrovnávací nožky tak, že jimi budete otáčet proti směru hodinových ručiček. Poté je můžete povolovat (D) otáčením ve směru hodinových ručiček.
- Vyrovnávací nožku vysuňte pouze tolik, kolik je potřeba. Pokud vyrovnávací nožky vysunete víc, než je třeba, může sušička vibrovat.

Umístění a zapojení

Vypouštěcí hadice (v případě potřeby)

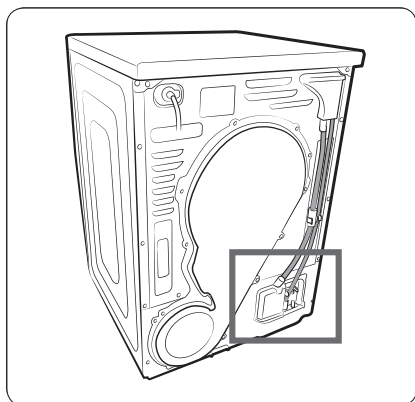

Sušička je vybavena vestavěnou nádržkou na vodu. Pokud však nádržku na vodu nechcete používat, můžete nainstalovat vypouštěcí hadici. Dodávanou přídatnou hadici (dlouhá vypouštěcí hadice) lze použít jako prodloužení vypouštěcí hadice.

1. Odpojte vypouštěcí hadici od otvoru (A) a vložte ji do otvoru (B).

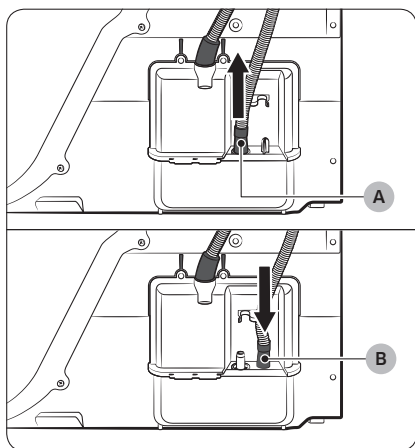

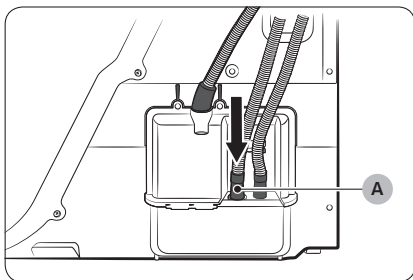

2. Vložte jeden konec přídatné hadice (dlouhá vypouštěcí hadice) do otvoru (A).
3. Vložte druhý konec (výstup) přídatné hadice do vypouštěcího systému jedním z následujících způsobů:

Nad umyvadlem:

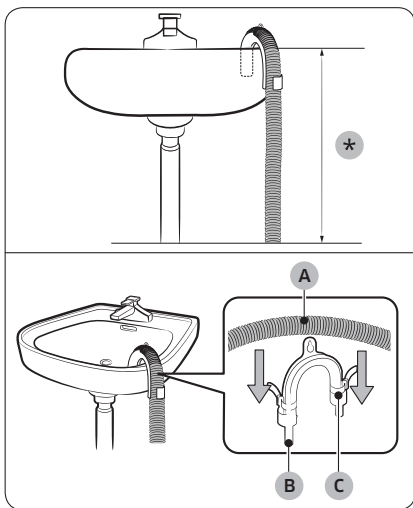

1. Jeden konec přídatné hadice je potřeba umístit pod úroveň 90 cm (*) od spodní části sušičky.
2. K ohnutí požadované části přídatné hadice použijte dodávaný plastový držák hadice (B). Držák pak připevněte ke stěně pomocí háku nebo ho přivažte k vodovodnímu kohoutu pomocí provázku. Smontujte vypouštěcí hadici (A) a držák hadice (B) a připevněte je kabelovou sponou (C).
3. Kondenzovanou vodu lze vypouštět připojením přídatné hadice (dlouhá vypouštěcí hadice) přímo k odtoku.

⚠ UPOZORNĚNÍ

Vypouštěcí hadici neprodlužujte. Z přípojného místa může unikat voda. Použijte dlouhou vypouštěcí hadici.

Umístění a zapojení

Použití vypouštěcího potrubí umyvadla:

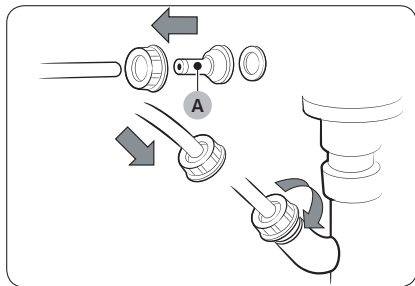

1. Sestavte spojku hadice (A) a připevněte ji ke konci přídavné hadice podle obrázku.

⚠ UPOZORNĚNÍ

Aby se zabránilo úniku vody, je potřeba hadici a spojku pevně spojit.



2. Připojte adaptér hadice přímo k vypouštěcímu potrubí umyvadla.



Kontrolní seznam instalace

- Sušička je připojena k řádně uzemněné zásuvce.
- Veškerý obalový materiál byl kompletně odstraněn a řádně zlikvidován.
- Sušička je vyrovnána a stojí pevně na podlaze.
- Zapněte sušičku a ověřte, že funguje, ohřívá a vypíná se.
- Spusťte na 20 minut cyklus  TIME DRY (ČASOVÝ PROGRAM) a zkontrolujte, zda se zobrazuje informační kód **HC**. Pokud ano, obraťte se na místní servisní středisko.
- Po instalaci doporučujeme alespoň 1 hodinu počkat, než začnete sušičku používat.

Před používáním sušičky

- Ujistěte se, že se v bubnu nenachází žádné příslušenství.
- Napájecí kabel zapojte až před uvedením sušičky do provozu.
- Neblokujte otvor pro přístup vzduchu v chladičí mřížce na přední straně sušičky.
- Do blízkosti sušičky neumísťujte hořlavé předměty a okolí udržujte čisté.
- Sušičku postavte vodorovně s podlahou.
- Nedemontujte nastavovací vyrovnávací nožky sušičky. Jsou nutné k tomu, aby sušička stála vodorovně s podlahou.



Umístění a zapojení

Změna směru otevírání dvířek (pouze u modelů DV**TA***A*/DV**TA***T*)

Můžete obrátit směr otevírání dvířek v závislosti na instalačních podmínkách nebo vašich potřebách.

⚠ VAROVÁNÍ

Změnu směru otevírání dvířek musí provést kvalifikovaný technik.

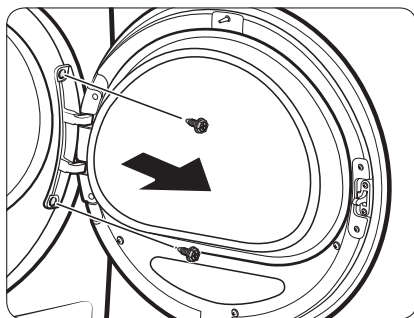

1. Otevřete dvířka a uvolněte dva šrouby na závěsu dvířek. Zatímco dvířka držíte oběma rukama, mírně je nadzdvihněte a vyjměte.

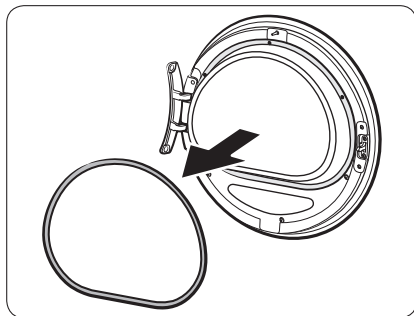

2. Za pomoci tenkého předmětu odstraňte těsnění dvířek.

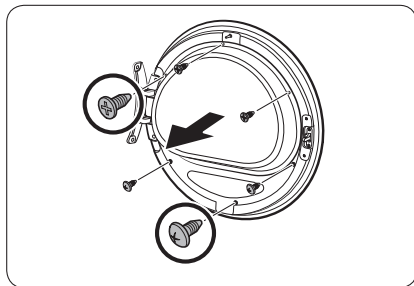

3. Vyšroubujte horní 3 šrouby a dolní 3 šrouby na držáku skla.

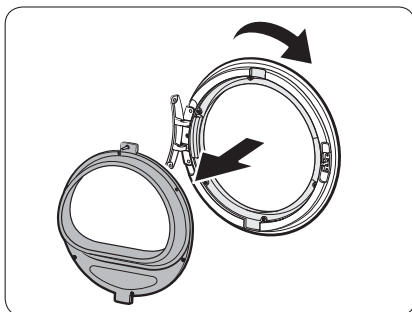

4. Sejměte držák skla a poté otočte kryt dvířek o 180 stupňů.

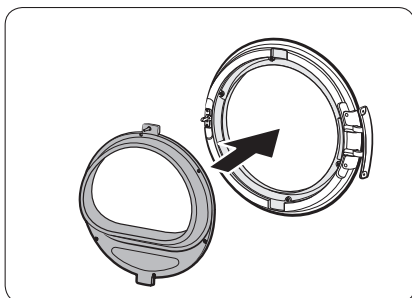

5. Vložte držák skla na nové místo na krytu dvířek. Zkontrolujte, že se závěs dvířek nachází ve stejné poloze jako na obrázku.

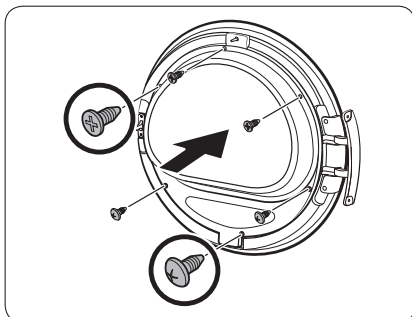

6. Utáhněte horní 3 šrouby a dolní 3 šrouby na držáku skla.

 **POZNÁMKA**

Tvary šroubu se mohou lišit podle velikosti. Ujistěte se, že utahujete správný šroub.

Umístění a zapojení

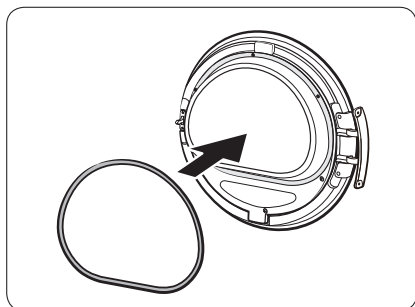

7. Vložte těsnění dvířek ve správné poloze.

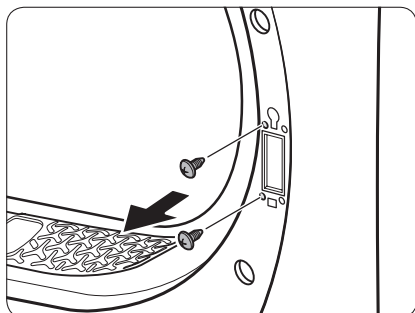

8. Po odstranění závěsu dvířek odstraňte zbývající 2 šrouby.

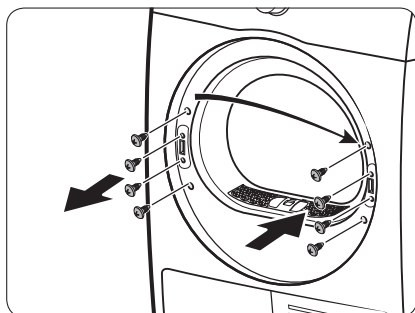

9. Vyšroubujte 4 šrouby na zámku dvířek. Odstraňte zámek dvířek a poté jej znovu vložte na opačnou stranu.

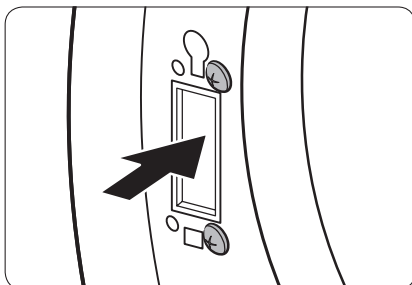

10. Utáhněte 2 šrouby odebrané v kroku 8 na rámu závěsu na opačné straně. Je potřeba je utáhnout na pravé straně rámu (vpravo nahoře a vpravo dole).

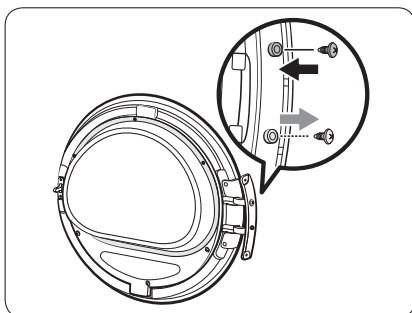

11. Vyšroubujte šroub na spodní části závěsu dvířek a upevněte jej na horní straně závěsu dvířek.

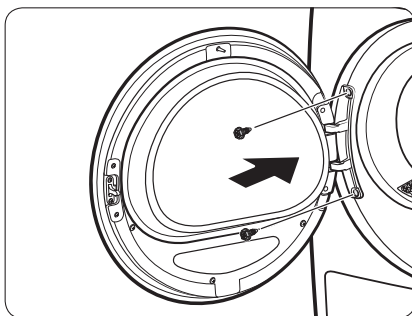

12. Přesuňte závěs dvířek na opačnou stranu a utažením 2 šroubů upevněte dvířka k sušičce.

POZNÁMKA

Když budete chtít dvířka vrátit do původní polohy, zopakujte tyto kroky. Dvířka, závěsy a další části budou v opačné orientaci, než je uvedeno v těchto krocích.

Používání

Ovládací panel

DV9*TA*****/DV8*TA*****

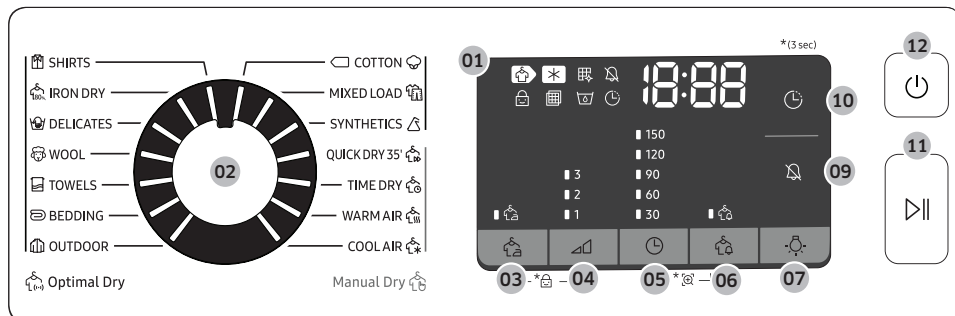

DV7*TA*****

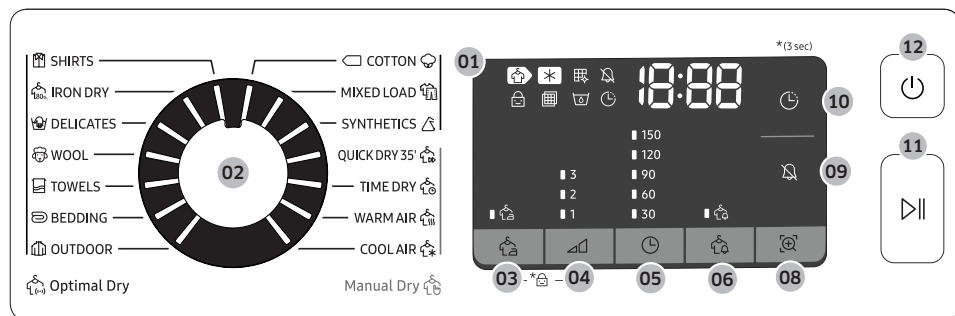



01 Digitální grafický displej	Zobrazuje všechny informace o cyklu včetně času cyklu, informačních kódů a stavu sušičky. Podrobnosti o stavech najdete v následující tabulce.			
		Sušení		Chlazení
		Alarm čištění výměníku tepla		Zvuk zap./vyp.
		Dětská pojistka		Alarm kontroly filtru
		Nádržka na vodu je plná		Odložený konec
		Ochrana proti pomačkání		Upoz. k žehlení
		Smart Check		
02 Volič cyklu	Otočením voliče vyberte cyklus. Informace o dostupných cyklech viz část Přehled cyklů na straně 35.			
03 Ochrana proti pomačkání	Přidá přibližně 3 hodiny přerušovaného odstředování na konci vybraného cyklu za účelem omezení pomačkání. Na displeji se zobrazí velký kruh a buben se začne přerušovaně otáčet. Pro aktivaci stiskněte tlačítko Ochrana proti pomačkání. Rozsvítí se odpovídající indikátor.			
04 Úroveň sušení	Stisknutím vyberte úroveň usušení v cyklech SHIRTS (KOŠILE), COTTON (BAVLNA) MIXED LOAD (SMÍŠENÉ) a SYNTHETICS (SYNTETIKA). Usušení je možné nastavit ve třech úrovních (1 až 3). Úroveň 1 slouží k částečnému usušení položek, které pak rozprostřené nebo zavěšené uschnou. Úroveň 3 je nejvyšší, používá se při větších nebo objemnějších dávkách prádla.			







Používání

<p>05 ⌚ Čas</p>	<p>Stisknutím nastavíte dobu cyklu pro cykly TIME DRY (ČASOVÝ PROGRAM), WARM AIR (TEPLÝ VZDUCH) a COOL AIR (STUDENÝ VZDUCH). K dispozici jsou následující časové předvolby (v minutách): 30, 60, 90, 120 a 150.</p> <ul style="list-style-type: none"> • Volba 120 minut a 150 minut není dostupná pro cykly WARM AIR (TEPLÝ VZDUCH) a COOL AIR (STUDENÝ VZDUCH). • Skutečná doba usušení se může lišit v závislosti na vlhkosti dávky prádla.
<p>06 Upoz. k žehlení</p>	<p>Tato výstraha je dostupná pouze pro cykly SHIRTS (KOŠILE), COTTON (BAVLNA), MIXED LOAD (SMÍŠENÉ) a SYNTHETICS (SYNTETIKA). Pokud dávka prádla obsahuje smíšené tkaniny, začne blikat indikátor Upoz. k žehlení (), jakmile průměrná úroveň usušení prádla dosáhne 80 %. To vám umožní zavčas vyndat prádlo, které nechcete kompletně usušit nebo které rychle uschne mimo sušičku, zatímco necháte ostatní prádlo dál sušit.</p>
<p>07 Osvětlení (DV9*TA*****/DV8*TA*****)</p>	<p>Stisknutím zapnete nebo vypnete vnitřní osvětlení. Osvětlení zůstane svítit ještě 2 minut po vypnutí a potom se automaticky vypne.</p>
<p>08 Smart Check (DV7*TA*****)</p>	<p>Pokud sušička detekuje problém, umožňuje funkce Smart Check zkontrolovat stav sušičky s použitím chytrého telefonu.</p>
<p>09 Zvuk zap./ vyp.</p>	<p>Stisknutím zapnete nebo vypnete ztlumení upozornění. I když sušičku vypnete a znovu zapnete, nastavení zvuku se zachová.</p>
<p>10 ⌚ Odložený konec</p>	<p>Můžete nastavit čas ukončení vybraného cyklu v hodinových přírůstcích až na 24 hodin.</p>
<p>11 ▶ Spustit/ Pozastavit (Pro start podržte)</p>	<p>Stiskněte pro spuštění nebo pozastavení cyklu. Je-li sušička spuštěná, jedním stisknutím ji pozastavíte. Opětovným stisknutím provoz obnovíte.</p>
<p>12 ⏻ Napájení</p>	<p>Stisknutím zapnete a vypnete sušičku. Pokud zůstane sušička zapnuta po dobu delší než 10 minut, aniž by došlo ke stisknutí některého tlačítka, automaticky se vypne.</p>









Přehled cyklů

Optimal Dry (Optimální sušení) 

Cyklus	Popis	Maximální dávka (kg)
 SHIRTS (KOŠILE)	Používá se k rychlému usušení jednoho kusu prádla, jako je košile.	2
 IRON DRY (SUCHÉ K ŽEHLENÍ)	Tento cyklus dokončí proces sušení ve vlhkém stavu, čímž se usnadňuje žehlení.	4
 DELICATES (JEMNÉ PRÁDLO)	Pro jemné prádlo, jako je spodní prádlo.	2
 WOOL (VLNA)	Program vhodný pouze pro vlnu, kterou lze prát v pračce a sušit v sušičce. Nejllepších výsledků sušení dosáhnete, otočíte-li prádlo před sušením naruby.	1
 TOWELS (RUČNÍKY)	Určeno pro sušení dávek prádla, jako jsou ručníky.	4
 BEDDING (LŮŽKOVINY)	Určeno pro objemnější kusy prádla, jako jsou pokrývky, prostěradla, prošívané deky a lehké přikrývky.	2
 OUTDOOR	Pro venkovní oblečení, jako je lyžařské oblečení a oblečení do hor, a rovněž pro tkaniny, jako je spandex, stretch a mikrovlákno. Tento cyklus se doporučuje použít po vyprání prádla v pračce s použitím cyklu OUTDOOR.	2
 COTTON (BAVLNA) 	Pro lehké bavlněné prádlo, ložní prádlo, stolní prádlo, spodní prádlo, ručníky a košile.	Max.
 MIXED LOAD (SMÍŠENÉ)	Pro smíšené dávky prádla sestávající z bavlny a syntetických vláken.	Max.
 SYNTHETICS (SYNTETIKA)	Pro sušení halenek, košil atd., které jsou vyrobeny z polyesteru (diolenu, trevíry), polyamidu (perlon, nylon) nebo jiných podobných vláken.	4

Používání

Manual Dry (Manuální sušení)



















Cyklus	Popis	Maximální dávka (kg)
 QUICK DRY 35' (RYCHLÉ SUŠENÍ 35')	Pro sušení lehkého syntetického nebo bavlněného prádla nebo prádla vyžadujícího rychlé usušení. Výchozí doba sušení je 35 minut.	1
 TIME DRY (ČASOVÝ PROGRAM)	Slouží k nastavení požadované doby sušení. 1. Otočením voliče cyklu vyberte možnost  TIME DRY (ČASOVÝ PROGRAM). 2. Stisknutím tlačítka  Čas nastavte dobu sušení v rozsahu od 30 do 150 minut. Opakovaným stisknutím tlačítka Čas se přepínáte mezi časovými předvolbami v 30minutových přírůstcích.  POZNÁMKA Skutečná doba cyklu se může lišit v závislosti na vlhkosti prádla.	-
 WARM AIR (TEPLÝ VZDUCH)	Pro menší předsušené kusy prádla. Výchozí doba sušení je 30 minut. Cyklus s nastaveným časem pro všechny typy tkanin kromě vlny a hedvábí. Pro skoro suché prádlo, které je ještě mírně vlhké, nebo pro předsušené prádlo. Rovněž vhodné pro následné sušení vícevrstvého silného prádla, které špatně schne.  POZNÁMKA Tento cyklus je vhodný pro sušení individuálních vlněných látek, sportovních bot a měkkých hraček. Tyto položky sušte pouze s použitím koše na vlněné prádlo.	-
 COOL AIR (STUDENÝ VZDUCH)	Všechny typy tkanin. Pro osvěžení nebo provzdušnění prádla, které nebylo dlouho nošeno.	-

Přehled cyklů





POZNÁMKA

Nejlepších výsledků sušení dosáhnete, když dodržíte doporučený objem dávky prádla pro každý cyklus sušení.

- Velký objem: Naplňte buben přibližně do $\frac{3}{4}$. Nad tuto úroveň již nepřidávejte prádlo, aby se mohlo volně převalovat.
- Střední objem: Naplňte buben přibližně do $\frac{1}{2}$.
- Malý objem: Naplňte buben 3–5 kusy prádla a ne více než z $\frac{1}{4}$.

Cyklus	Doporučené prádlo	Objem prádla	Úroveň sušení
 SHIRTS (KOŠILE)	Nežehlivé košile nebo blůzy z vlny, lnu, syntetických vláken nebo smíšené tkaniny.	2 	Dostupné
 IRON DRY (SUCHÉ K ŽEHLENÍ)	Tento cyklus dokončí proces sušení ve vlhkém stavu, čímž se usnadňuje žehlení.	4 	Nedostupné
 DELICATES (JEMNÉ PRÁDLO)	Hedvábí, jemné látky a spodní prádlo.	2 	Nedostupné
 WOOL (VLNA)	Program vhodný pouze pro vlnu, kterou lze prát v pračce a sušit v sušičce.	1 	Nedostupné
 TOWELS (RUČNÍKY)	Určeno pro sušení dávek prádla, jako jsou ručníky.	4 	Nedostupné
 BEDDING (LŮŽKOVINY)	Určeno pro objemnější kusy prádla, jako jsou pokrývky, prostěradla, prošívané deky a lehké přikrývky.	2 	Nedostupné
 OUTDOOR	Pro venkovní oblečení, jako je lyžařské oblečení a oblečení do hor, a rovněž pro tkaniny, jako je spandex, stretch a mikrovláknno.	2 	Nedostupné
 COTTON (BAVLNA)	Pro lehké bavlněné prádlo, ložní prádlo, stolní prádlo, spodní prádlo, ručníky a košile.	Max.	Dostupné
 MIXED LOAD (SMÍŠENÉ)	Smíšené prádlo obsahující bavlněné i syntetické tkaniny.	Max.	Dostupné
 SYNTHETICS (SYNTETIKA)	Umělá vlákna nebo smíšené tkaniny.	4 	Dostupné









Používání

Cyklus	Doporučené prádlo	Objem prádla	Úroveň sušení
 QUICK DRY 35' (RYCHLÉ SUŠENÍ 35')	Umělá vlákna a lehké bavlněné prádlo.	1 	Nedostupné
 TIME DRY (ČASOVÝ PROGRAM)	Všechny typy tkanin; časovaný program.	–	Nedostupné
 WARM AIR (TEPLÝ VZDUCH)	Malé kusy prádla a vlhké oblečení, každodenně nošené oblečení vhodné pro sušení teplým vzduchem.	–	Nedostupné
 COOL AIR (STUDENÝ VZDUCH)	Všechny typy tkanin. Pro osvěžení nebo provzdušnění prádla, které nebylo dlouho nošeno.	–	Nedostupné



Začínáme

Jednoduchý postup při spuštění

1. Stisknutím tlačítka  Napájení zapněte sušičku.
2. Vložte do sušičky prádlo a zavřete dvířka.
3. Otočením Volič cyklu vyberte cyklus.
4. Podle potřeby změňte nastavení cyklu ( Úroveň sušení a  Čas).
5. Vyberte potřebná nastavení a předvolby podle vašich preferencí. ( Ochrana proti pomačkání,  Osvětlení,  Upoz. k žehlení, a/nebo  Odložený konec).
6. Stiskněte a podržte tlačítko  Spustit/Pozastavit (Pro start podržte). Rozsvítí se indikátor sušičky a na displeji se zobrazí odhadovaná doba cyklu.

POZNÁMKA

Počet dostupných nastavení a možností se bude lišit v závislosti na cyklu.

Změna cyklu při provozu

1. Stisknutím tlačítka Spustit/Pozastavit (Pro start podržte) ukončíte prováděný úkon.
2. Vyberte jiný cyklus.
3. Pro spuštění nového cyklu stiskněte a podržte tlačítko Spustit/Pozastavit (Pro start podržte).

Třídění a plnění

- Do sušičky vložte vždy jen jednu dávku prádla.
- Nesušte zároveň těžké a lehké prádlo.
- Pokud chcete zvýšit efektivitu sušení jednoho nebo dvou kusů prádla, přidejte do dávky prádla suchý ručník.
- Nejlepších výsledků dosáhnete, pokud prádlo před vložením do sušičky rozmotáte.
- V případě přeplnění se prádlo nebude moci převalovat, což bude mít za následek nerovnoměrné usušení a zmačkání.
- Pokud to není doporučeno na štítku pro ošetřování prádla, nesušte vlněné prádlo ani sklolaminátové předměty.
- Nesušte prádlo, které není vyprané.
- Nesušte prádlo znečištěné olejem, alkoholem, benzínem atd.





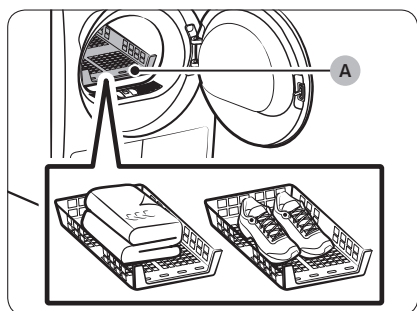
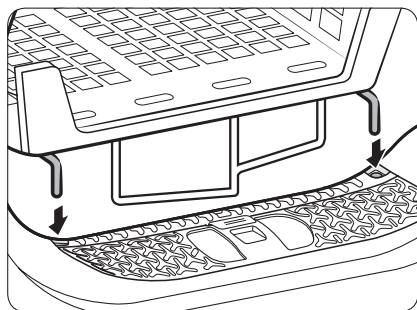

Používání

Sušicí rošt (pouze příslušné modely)

Nastavte dobu sušení na 150 minut podle vlhkosti a hmotnosti sušeného prádla. Sušíte-li prádlo za použití sušicího roštu, doporučujeme použít cyklus  TIME DRY (ČASOVÝ PROGRAM).



A. Šetrné sušení

1. Umístěte sušicí rošt do bubnu tak, aby se háčky na přední straně roštu zahákly do odpovídajících otvorů na dvířkách.
2. Umístěte prádlo na rošt a přitom nechte dostatek prostoru pro cirkulaci vzduchu. Oblečení složte a položte naplocho na rošt. Boty položte podrážkami dolů.
3. Zavřete dvířka a stiskněte tlačítko  Napájení. Vyberte cyklus  TIME DRY (ČASOVÝ PROGRAM) a stisknutím tlačítka  Čas vyberte dobu sušení.
4. Stiskněte a podržte tlačítko  Spustit/Pozastavit (Pro start podržte).

Doporučení pro sušení

Prádlo (max. 1,5 kg)	Popis
Svetry, které lze prát (složte je a naplocho položte na rošt)	Před sušením na roštu se kusy oděvu musí složit a umístit na rošt, aby se nezmačkaly.
Plyšové hračky (plněné bavlnou nebo polyesterovými vlákny)	
Plyšové hračky (plněné pěnou nebo pryžovými materiály)	
Polštáře z pěnové pryže	
Tenisky	Sportovní obuv umístěte na rošt podrážkami dolů.





UPOZORNĚNÍ

- Sušení materiálů z pěnové pryže, plastů či pryže při nastavení ohřevu může tyto předměty poškodit. Rovněž vzniká riziko požáru.
- Aby se zabránilo poškození bot, použijte sušicí rošt.

Používání

Průvodce cykly

Při sušení se vždy řiďte štítkem pro ošetřování prádla. Pokud nejsou k dispozici pokyny na štítku na prádle, řiďte se následující tabulkou.

Přehozy a prošívané deky	<ul style="list-style-type: none">Použijte nastavení teploty Vysoká.
Pokrývky	<ul style="list-style-type: none">Nejlepších výsledků dosáhnete, pokud budete sušit každou pokrývku zvlášť.
Látkové pleny	<ul style="list-style-type: none">Použijte nastavení teploty Vysoká.
Péřové oblečení	<ul style="list-style-type: none">Nesuňte při nastavení ohřevu. Hrozí nebezpečí požáru. Použijte výhradně cyklus  COOL AIR (STUDENÝ VZDUCH).
Pěnová pryž (zadní strany koberečků, plyšové hračky apod.)	<ul style="list-style-type: none">Nesuňte při nastavení ohřevu. Hrozí nebezpečí požáru. Použijte výhradně cyklus  COOL AIR (STUDENÝ VZDUCH).
Polštáře	<ul style="list-style-type: none">Přidejte několik suchých ručníků, které pomohou v převalování a načechrání.Nesuňte kapkové ani pěnové polštáře nastavením ohřevu. Použijte výhradně cyklus  COOL AIR (STUDENÝ VZDUCH).
Plast (koupelnové závěsy, venkovní přehozy na nábytek apod.)	<ul style="list-style-type: none">Použijte cyklus  COOL AIR (STUDENÝ VZDUCH) nebo  TIME DRY (ČASOVÝ PROGRAM).

UPOZORNĚNÍ



Při sušení věcí, které nejsou uvedeny v předchozím seznamu, postupujte opatrně.



Speciální funkce

Odložený konec

Můžete nastavit sušičku, aby dokončila vybraný cyklus v nastaveném čase.



1. Vyberte cyklus s potřebnými možnostmi.
2. Stisknutím tlačítek - nebo +  Odložený konec nastavte čas v rozsahu od 1 hodiny do 24 hodin v krocích po 1 hodině.
3. Stiskněte a podržte tlačítko  Spustit/Pozastavit (Pro start podržte). Bude blikat odpovídající indikátor a hodiny začnou odpočítávat nastavený čas.

POZNÁMKA

Chcete-li zrušit nastavení Odložený konec, znovu zapněte sušičku tlačítkem  Napájení.

Dětská pojistka

Funkce Dětská pojistka brání dětem, aby si se sušičkou hrály. Když je aktivní funkce Dětská pojistka, jsou všechna tlačítka kromě tlačítka  Napájení deaktivována.

Chcete-li aktivovat nebo deaktivovat funkci Dětská pojistka, současně na 3 sekundy stiskněte a přidržte tlačítka  Upoz. k žehlení a Smart Control nebo  Ochrana proti pomačkání a  Úroveň sušení.

POZNÁMKA

Pokud je aktivována funkce Dětská pojistka a dojde k vypnutí a opětovnému zapnutí sušičky, zůstane funkce Dětská pojistka aktivována.

Smart Check

Pokud sušička detekuje problém, umožňují funkce Smart check zkontrolovat stav sušičky s použitím chytrého telefonu. Funkci Smart check je možné používat pouze s chytrými telefony řady Galaxy a iPhone.

Pokud chcete používat funkci Smart check, stáhněte si aplikaci **Samsung Smart Washer/Dryer** a potom postupujte podle následujících kroků.

1. Stiskněte a na 3 sekundy přidržte tlačítko  Čas a  Upoz. k žehlení nebo stiskněte tlačítko **Smart Check**. Začnou rotovat segmenty displeje a zobrazí se kód Smart check.
2. V chytrém telefonu spusťte aplikaci **Samsung Smart Washer/Dryer** a klepněte na tlačítko **Smart Check**.
3. Zaostřete fotoaparát chytrého telefonu na kód funkce Smart check zobrazený na displeji sušičky.
4. Po rozpoznání informačního kódu poskytne aplikace podrobné informace o chybě spolu s dalšími pokyny.

POZNÁMKA

- Jestliže se od displeje sušičky odráží světlo, chytrý telefon nemusí informační kód rozpoznat.
- Pokud chytrý telefon nerozpozná kód, zadejte informační kód do chytrého telefonu ručně.



Údržba

VAROVÁNÍ

- Nečistěte sušičku přímým stříkáním vody na povrch sušičky.
- Nečistěte sušičku benzenem, ředidlem, alkoholem ani acetonem. Mohlo by dojít ke změně barvy, deformaci, poškození, úrazu elektrickým proudem nebo požáru.
- Před čištěním sušičky nezapomeňte odpojit napájecí kabel z elektrické zásuvky.

Ovládací panel

Čištění provádějte měkkým, vlhkým hadříkem. Nepoužívejte abrazivní čisticí prostředky. Čisticí prostředky nestříkejte přímo na panel. Okamžitě otřete jakékoli rozlité tekutiny a stříkance z ovládacího panelu.

Vnější část

Čištění provádějte měkkým, vlhkým hadříkem. Nepoužívejte abrazivní čisticí prostředky. Nepoužívejte ani neumísťujte ostré nebo těžké předměty na sušičku nebo v její blízkosti. Zásoby pracích prostředků a prádlo uchovávejte na podstavci (prodává se zvlášť) nebo v samostatném úložném boxu.

Buben

Očistěte navlhčeným hadříkem s jemným neabrazivním čisticím prostředkem, který je vhodný pro nerezavějící ocel. Otřete zbývající nečistoty čistým suchým hadříkem.

Filtr žmolků

Po každé dávce prádla vyčistěte filtr žmolků.

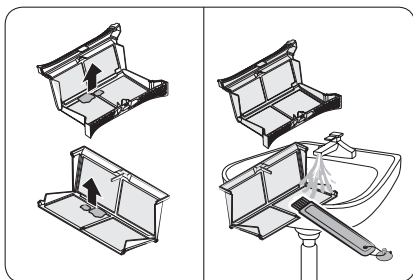
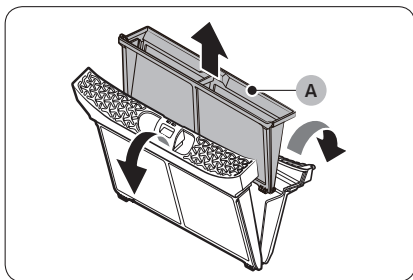
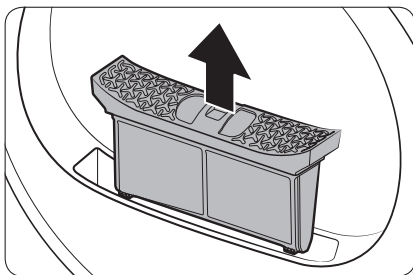

1. Otevřete dvířka a vytažením nahoru vyjměte filtr žmolků.

2. Otevřete vnější filtr a vyjměte vnitřní filtr (A).

3. Rozeberte vnitřní a vnější filtr.

4. Odstraňte z obou filtrů žmolky a pak filtry vyčistěte čisticím kartáčem.

POZNÁMKA

Filtry vyčistíte nejlépe, pokud je propláchnete pod tekoucí vodou a pak je necháte zcela vyschnout.

Údržba

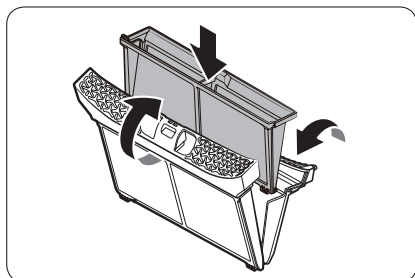

5. Vložte vnitřní filtr do vnějšího filtru a vložte filtr žmolků zpět na původní místo.

⚠ UPOZORNĚNÍ

- Po každé dávce prádla vyčistěte filtr žmolků. Jinak se může snížit výkon sušičky.
- Nepoužívejte sušičku bez vnitřního filtru vloženého do vnějšího filtru.
- Pokud budete sušičku používat s vlhkým filtrem žmolků, může vznikat plíseň a docházet k zápachu nebo snížení výkonu sušičky.

Nádržka na vodu

Aby se zabránilo únikům, vyprázdněte nádržku na vodu po každé dávce prádla.

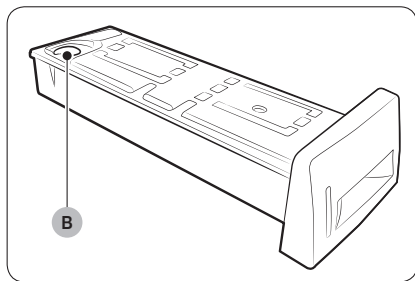
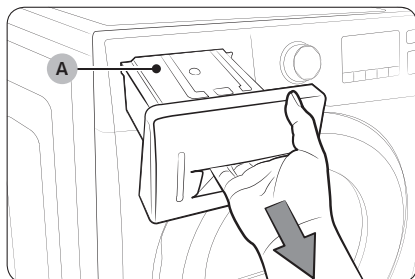

1. Nádržku na vodu (A) vyjměte vytažením oběma rukama dopředu.

2. Vylijte vodu přes vypouštěcí otvor (B) a vložte nádržku na vodu zpět na své místo.

POZNÁMKA

Když vyprázdníte nádržku na vodu a stisknete a podržíte tlačítko Spustit/ Pozastavit (Pro start podržte), odpovídající ukazatel zhasne.

Údržba

Tepelný výměník

Tepelný výměník je potřeba alespoň jednou měsíčně čistit. (nebo Když se ozve buzučák a na displeji se rozsvítí indikátor výměníku tepla.)

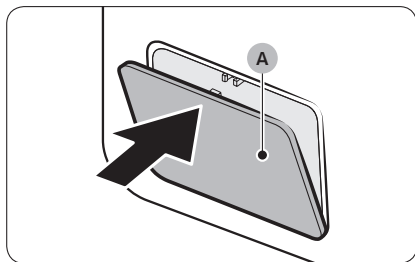

1. Mírným stlačením horní části otevřete vnější kryt (A).

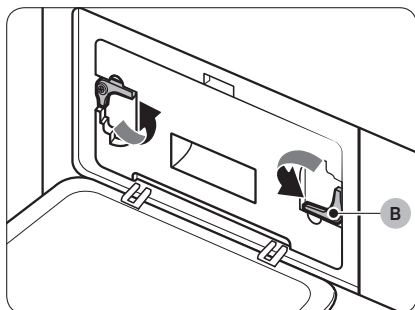

2. Odemkněte západky (B).

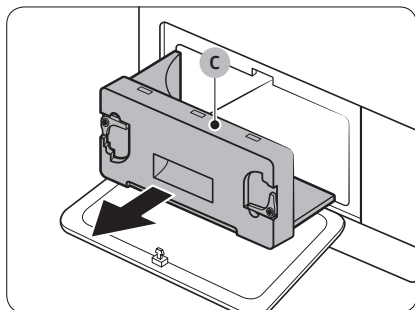

3. Odstraňte vnitřní kryt (C).

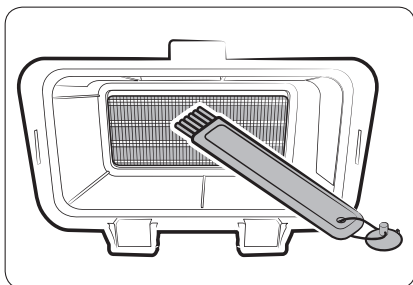

4. Tepelný výměník vyčistěte dodávaným čisticím kartáčem nebo vysavačem s kartáčovým nástavcem. Dbejte na to, abyste při čištění neohnuli nebo nepoškodili destičky tepelného výměníku. To by mohlo mít za následek nižší vysoušecí výkon.

UPOZORNĚNÍ

- Aby se zabránilo fyzickému zranění nebo popáleninám, nedotýkejte se tepelného výměníku holýma rukama.
 - K čištění tepelného výměníku nepoužívejte vodu.
5. Vyčistěte vnitřní kryt jemným suchým hadříkem.

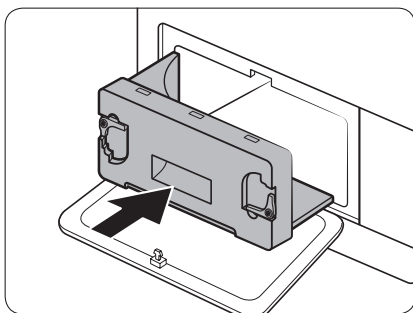
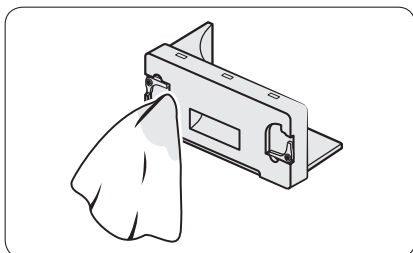

6. Vložte vnitřní kryt zpátky do původní polohy a uzamkněte západky.
7. Zavřete vnější kryt.

POZNÁMKA



Po vyčištění se ujistěte, že jsou západky v uzamčené poloze.

Řešení problémů

Kontrolní body

Pokud u sušičky narazíte na problém, podívejte se nejprve do tabulky níže a vyzkoušejte uvedená doporučení.

Symptom	Akce
Sušička nefunguje	<ul style="list-style-type: none">• Zajistěte, aby byla dvířka zcela uzavřena.• Zkontrolujte, zda je zapojen napájecí kabel.• Zkontrolujte elektrický jistič a pojistky domácnosti.• Vyprázdňte nádržku na vodu.• Vyčistěte filtr žmolků.
Sušička se nezahřívá	<ul style="list-style-type: none">• Zkontrolujte elektrický jistič a pojistky domácnosti.• Vyberte jiné nastavení ohřevu než  COOL AIR (STUDENÝ VZDUCH).• Zkontrolujte filtr žmolků a tepelný výměník. V případě potřeby je vyčistěte.• Sušička se může nacházet ve zchlazovací fázi cyklu.
Sušička nesusí	<p>Zkontrolujte výše uvedené a k tomu...</p> <ul style="list-style-type: none">• Ujistěte se, že sušička není přeplněná.• Roztříd'te lehké a těžké věci zvlášť.• Přemístěte velké objemné kusy, aby se zajistilo rovnoměrné usušení.• Zkontrolujte, zda řádně funguje vypouštění sušičky.• U malých dávek prádla přidejte několik suchých ručníků.• Vyčistěte filtr žmolků a tepelný výměník.
Sušička je hlučná	<ul style="list-style-type: none">• Zkontrolujte, zda se uvnitř nenacházejí mince, knoflíky, zapalovače atd.• Zkontrolujte, zda je sušička vyrovnaná a stojí pevně na podlaze.• Sušička může hučet následkem pohybu vzduchu přes bubnu a ventilátor. Jedná se o běžný jev.

Symptom	Akce
Sušení je nerovnoměrné	<ul style="list-style-type: none"> Švy, kapsy a podobné části oblečení se hůř suší než ty ostatní. Jedná se o běžný jev. Roztříďte těžké a lehké věci zvlášť.
Sušička zapáchá	<ul style="list-style-type: none"> Sušička může nasát pachy domácnosti z okolního vzduchu a být pak po nich cítit. Jedná se o běžný jev.
Sušička se vypne předtím, než je prádlo suché	<ul style="list-style-type: none"> Dávka sušení je příliš malá. Přidejte více kusů prádla a znovu spusťte cyklus. Dávka sušení je příliš velká. Vyjměte prádlo a znovu spusťte cyklus.
Na prádle zůstávají žmolky	<ul style="list-style-type: none"> Před každou dávkou zkontrolujte, zda je filtr čistý. Věci, ze kterých se tvoří žmolky (chlupaté ručníky), sušte odděleně od věcí, na kterých se žmolky zachytávají (černé plátěné kalhoty). Větší dávky rozdělte na menší.
Dochází k mačkání oblečení i po použití funkce  Ochrana proti pomačkání	<ul style="list-style-type: none"> Nejlépe se suší malé dávky 1 až 4 kusů prádla. Vložte méně kusů prádla. Vkládejte oděvy podobného typu.
Prádlo páchne i po použití funkce  COOL AIR (STUDENÝ VZDUCH)	<ul style="list-style-type: none"> Silně páchnoucí prádlo důkladně vyperte.

Řešení problémů

Kódy informací

Pokud sušička nefunguje, může se na displeji zobrazovat informační kód. Podívejte se do tabulky níže a vyzkoušejte uvedená doporučení.

Informační kód	Význam	Akce
tC	Problém snímače teploty vzduchu.	Vyčistěte filtr žmolků a/nebo tepelný výměník. Pokud problém přetrvává, požádejte o pomoc servis.
tC5	Kontrola snímače teploty kompresoru	Vyčkejte 2 až 3 minuty. Zapněte a znovu spusťte program.
dC	Sušička je spuštěna s otevřenými dvířky	Zavřete dvířka a znovu spusťte program. Pokud problém přetrvává, požádejte o pomoc servis.
HC	Přehřátí kompresoru	Požádejte o pomoc servis.
5C	Nádržka na vodu je plná Odsávací čerpadlo nefunguje	Vyprázdněte nádržku na vodu, zapněte napájení a znovu spusťte program. Pokud problém přetrvává, požádejte o pomoc servis.
AC6	Zkontrolujte komunikaci mezi hlavním PBA a PBA invertoru.	<ul style="list-style-type: none">• V závislosti na daném stavu se může sušička automaticky vrátit do normálního provozu.• Vypněte a znovu zapněte sušičku. Pak znovu spusťte cyklus.• Pokud se informační kód nadále zobrazuje, obraťte se na servis.
3C	Zkontrolujte funkci motoru.	<ul style="list-style-type: none">• Zkuste znovu spustit daný program.• Pokud se informační kód nadále zobrazuje, obraťte se na servis.
FIL+tEr (Zvuky bzučáku)	Výměník tepla je třeba vyčistit	Vyčistěte výměník tepla.

V případě jakýchkoli kódů, které zde nejsou uvedeny, nebo pokud se dál zobrazuje informační kód, obraťte se na servis.

Dodatek





Informace o ošetřování textilních materiálů

Následující symboly poskytují pokyny pro péči o oděvy. Štítky s informacemi o péči obsahují symboly pro sušení, bělení, žehlení nebo, v případě potřeby, chemické čištění. Stejné symboly používají všichni domácí i zahraniční výrobci oblečení. Dodržujte pokyny uvedené na štítku s informacemi o péči, abyste dosáhli co nejdélejší trvanlivosti oděvů a omezili problémy při praní.



POZNÁMKA

** Symboly teček reprezentují příslušnou teplotu vody pro praní různých kusů prádla. Rozsah teplot u horké vody je 41–52 °C, u teplé 29–41 °C a u studené 16–29 °C. (Teplota vody pro praní musí být nejméně 16 °C, aby došlo k aktivaci pracího prášku a praní bylo efektivní.)

Cyklus praní



	Normální
	Nemačkávé / Odolné proti zmačkání / Ochrana před zmačkáním
	Jemné prádlo
	Ruční praní

Teplota vody**



	Horká
	Teplá
	Studená

Dodatek



Bělení

	Jakékoli bělení (dle potřeby)
	Pouze bez chlóru (šetří barvy) Bělení (dle potřeby)
	Cyklus sušení v sušičce





Normální

	Nemačkávé / Odolné proti zmačkání / Ochrana před zmačkáním
	Jemné prádlo

Zvláštní pokyny

	Sušit na šňůře/Na ramínku
	Sušení odkapáváním
	Sušit ve vodorovné poloze







Nastavení ohřevu

	Vysoká
	Střední
	Nízká
	Jakýkoli ohřev
	Bez ohřevu/Vzduchu



Teplota žehlení nebo napařování



	Vysoká
	Střední
	Nízká

Varovné symboly pro praní

	Neprat
	Neždímat
	Nebělit
	Nesušit v sušičce
	Nenapařovat (při žehlení)
	Nežehlit

Čistit chemicky

	Čistit chemicky
	Nečistit chemicky

	Sušit na šňůře/Na ramínku
	Sušení odkapáváním
	Sušit ve vodorovné poloze

Ochrana životního prostředí

Tento spotřebič je vyroben z recyklovatelných materiálů. Rozhodnete-li se tento spotřebič zlikvidovat, dodržujte místní nařízení pro nakládání s odpady. Odřízněte napájecí kabel, aby nebylo možné spotřebič připojit ke zdroji napájení. Odstraňte dvířka, aby ve spotřebiči nemohla uvíznout zvířata nebo malé děti.

Dodatek

Specifikace

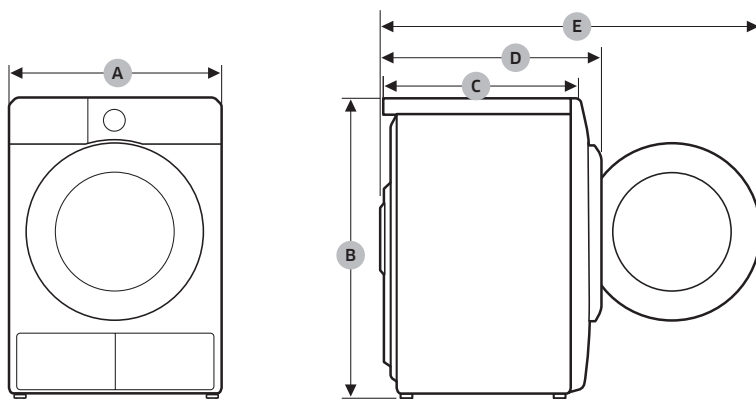

DV9*TA2****, DV8*TA2****, DV7*TA2****

TYP		SUŠIČKA S PŘEDNÍM PLNĚNÍM
ROZMĚRY	A	600 mm
	B	850 mm
	C	600 mm
	D	650 mm
	E	1100 mm
HMOTNOST		50 kg
POŽADAVKY NA ELEKTRICKÉ PŘIPOJENÍ	220-240 V / 50 Hz	780-800 W
POVOLENÁ TEPLOTA		5-35 °C

DV9*TA0****, DV8*TA0****, DV7*TA0****













TYP		SUŠIČKA S PŘEDNÍM PLNĚNÍM
ROZMĚRY	A	600 mm
	B	850 mm
	C	600 mm
	D	650 mm
	E	1100 mm
HMOTNOST	Typ se skleněnými dvířky	49 kg
	* Typ bez skleněných dvířek	48 kg
POŽADAVKY NA ELEKTRICKÉ PŘIPOJENÍ	220-240 V / 50 Hz	600-650 W
POVOLENÁ TEPLOTA		5-35 °C

POZNÁMKA

Modely bez skleněných dvířek: DV**TA***D*

Dodatek

Údaje o spotřebě

Model	Program	Dávka (kg) (1)	Energie (kWh)	Maximální doba trvání (minut)
DV9*TA2****	 COTTON (BAVLNA)	9,0	1,54	220
	 (2)	4,5	0,89	140
	 IRON DRY (SUCHÉ K ŽEHLENÍ) (2)	9,0	0,95	140
	 SYNTHETICS (SYNETIKA)	4,5	0,70	98
DV8*TA2****	 COTTON (BAVLNA)	8,0	1,41	200
	 (2)	4,0	0,80	130
	 IRON DRY (SUCHÉ K ŽEHLENÍ) (2)	8,0	0,90	130
	 SYNTHETICS (SYNETIKA)	4,0	0,60	90
DV7*TA2****	 COTTON (BAVLNA)	7,0	1,25	180
	 (2)	3,5	0,73	120
	 IRON DRY (SUCHÉ K ŽEHLENÍ) (2)	7,0	0,85	120
	 SYNTHETICS (SYNETIKA)	3,5	0,50	82

(1) : Hmotnost suchého prádla

(2) : EN 61121:2013, zkušební program

Všechny údaje, které nejsou označené hvězdičkou, byly vypočítány pomocí normy EN 61121:2013.

Údaje o spotřebě se mohou od uvedených jmenovitých hodnot lišit v závislosti na velikosti dávky prádla, typech textilií, úrovni zbytkové vlhkosti po odstředování, kolísání dodávek elektrické energie a dalších zvláštních vybraných voleb.

Model	Program	Dávka (kg) ⁽¹⁾	Energie (kWh)	Maximální doba trvání (minut)
DV9*TA0****	COTTON (BAVLNA) ⁽²⁾	9,0	2,15	210
		4,5	1,12	145
	IRON DRY (SUCHÉ K ŽEHLENÍ) ⁽²⁾	9,0	1,05	130
	SYNTHETICS (SYNTETIKA)	4,5	0,78	90
DV8*TA0****	COTTON (BAVLNA) ⁽²⁾	8,0	1,85	190
		4,0	1,10	135
	IRON DRY (SUCHÉ K ŽEHLENÍ) ⁽²⁾	8,0	0,95	120
	SYNTHETICS (SYNTETIKA)	4,0	0,70	85
DV7*TA0****	COTTON (BAVLNA) ⁽²⁾	7,0	1,65	170
		3,5	1,00	125
	IRON DRY (SUCHÉ K ŽEHLENÍ) ⁽²⁾	7,0	0,90	110
	SYNTHETICS (SYNTETIKA)	3,5	0,62	80

⁽¹⁾ : Hmotnost suchého prádla

⁽²⁾ : EN 61121:2013, zkušební program

Všechny údaje, které nejsou označené hvězdičkou, byly vypočítány pomocí normy EN 61121:2013.

Údaje o spotřebě se mohou od uvedených jmenovitých hodnot lišit v závislosti na velikosti dávky prádla, typech textilií, úrovni zbytkové vlhkosti po odstředování, kolísání dodávek elektrické energie a dalších zvláštních vybraných voleb.

Dodatek



List specifikací

V souladu s platnými předpisy o energetickém označování.

POZNÁMKA



„*“ Hvězdička nebo hvězdičky představují variantu modelu a mohou mít hodnotu (0-9) nebo (A-Z).

Samsung					
Název modelu		DV9*TA2****	DV8*TA2****	DV7*TA2****	
Kapacita	kg	9,0	8,0	7,0	
Typ		Kondenzátor	Kondenzátor	Kondenzátor	
Energetická účinnost					
A+++ (nejvyšší energetická účinnost) až D (nejnižší energetická účinnost)		A+++	A+++	A+++	
Spotřeba energie					
Spotřeba energie za rok (AE_C) (Spotřeba energie odpovídá 160 cyklům sušení při standardním programu pro bavlnu a plném a částečném naplnění, a spotřebě energeticky nenáročných režimů. Skutečná spotřeba energie na jeden cyklus závisí na způsobu použití spotřebiče.)		kWh/rok	194,0	176,0	158,0
Automatická sušička		Ano	Ano	Ano	
Spotřeba energie standardního programu pro bavlnu při plném naplnění (E_dry)		kWh	1,54	1,41	1,25
Spotřeba energie standardního programu pro bavlnu při částečném naplnění (E_dry.1/2)		kWh	0,89	0,80	0,73
vypnutý režim a zapnutý režim					
Spotřeba energie ve vypnutém režimu (P_o) při plném naplnění		W	0,50	0,50	0,50
Spotřeba energie v zapnutém režimu (P_l) při plném naplnění		W	5,00	5,00	5,00
Doba trvání zapnutého režimu		min	10	10	10

<p>Program, ke kterému se vztahují informace na štítku a v přehledu („standardní program pro bavlnu“ používaný při plném a částečném naplnění je standardní program sušení, ke kterému se vztahují informace na štítku a v přehledu. Tento program je vhodný k sušení běžného vlhkého bavlněného prádla a jde o neúčinnější program pro bavlnu z hlediska spotřeby energie. Údaje o spotřebě se mohou od uvedených jmenovitých hodnot lišit v závislosti na velikosti dávky prádla, typech textilií, úrovni zbytkové vlhkosti po odstředování, kolísání dodávek elektrické energie a dalších vybraných voleb.)</p>		 COTTON (BAVLNA)  +  Úroveň sušení 2 + (Ochrana proti pomačkání vypnuto)		
Doba trvání standardního programu				
Vážená doba trvání programu – standardní program pro bavlnu při plném naplnění a částečném naplnění	min	174	160	146
Doba trvání standardního programu pro bavlnu při plném naplnění (T_dry)	min	220	200	180
Doba trvání standardního programu pro bavlnu při částečném naplnění (T_dry.1/2)	min	140	130	120
třída účinnosti kondenzace				
A (nejúčinnější) až G (nejméně účinná)		B	B	B
Průměrná účinnost kondenzace při plném naplnění	%	87	87	87
Průměrná účinnost kondenzace při částečném naplnění	%	87	87	87
Vážená účinnost kondenzace	%	87	87	87
Emise hluku				
Sušení při plném naplnění	dB (A) na 1 pW	65	65	65

Dodatek

Samsung					
Název modelu		DV9*TA0****	DV8*TA0****	DV7*TA0****	
Kapacita	kg	9,0	8,0	7,0	
Typ		Kondenzátor	Kondenzátor	Kondenzátor	
Energetická účinnost					
A+++ (nejvyšší energetická účinnost) až D (nejnižší energetická účinnost)		A++	A++	A++	
Spotřeba energie					
Spotřeba energie za rok (AE_C) (Spotřeba energie odpovídá 160 cyklům sušení při standardním programu pro bavlnu a plném a částečném naplnění, a spotřebě energeticky nenáročných režimů. Skutečná spotřeba energie na jeden cyklus závisí na způsobu použití spotřebiče.)		kWh/rok	258,0	235,0	211,0
Automatická sušička		Ano	Ano	Ano	
Spotřeba energie standardního programu pro bavlnu při plném naplnění (E_dry)		kWh	2,15	1,85	1,65
Spotřeba energie standardního programu pro bavlnu při částečném naplnění (E_dry.1/2)		kWh	1,12	1,10	1,00
vypnutý režim a zapnutý režim					
Spotřeba energie ve vypnutém režimu (P_o) při plném naplnění		W	0,50	0,50	0,50
Spotřeba energie v zapnutém režimu (P_l) při plném naplnění		W	5,00	5,00	5,00
Doba trvání zapnutého režimu		min	10	10	10

<p>Program, ke kterému se vztahují informace na štítku a v přehledu („standardní program pro bavlnu“ používaný při plném a částečném naplnění je standardní program sušení, ke kterému se vztahují informace na štítku a v přehledu. Tento program je vhodný k sušení běžného vlhkého bavlněného prádla a jde o neúčinnější program pro bavlnu z hlediska spotřeby energie. Údaje o spotřebě se mohou od uvedených jmenovitých hodnot lišit v závislosti na velikosti dávky prádla, typech textilií, úrovni zbytkové vlhkosti po odstředování, kolísání dodávek elektrické energie a dalších vybraných voleb.)</p>		 COTTON (BAVLNA)  +  Úroveň sušení 2 + (Ochrana proti pomačkání vypnuto)		
Doba trvání standardního programu				
Vážená doba trvání programu – standardní program pro bavlnu při plném naplnění a částečném naplnění	min	173	159	144
Doba trvání standardního programu pro bavlnu při plném naplnění (T_dry)	min	210	190	170
Doba trvání standardního programu pro bavlnu při částečném naplnění (T_dry.1/2)	min	145	135	125
třída účinnosti kondenzace				
A (nejúčinnější) až G (nejméně účinná)		B	B	B
Průměrná účinnost kondenzace při plném naplnění	%	86	86	86
Průměrná účinnost kondenzace při částečném naplnění	%	86	86	86
Vážená účinnost kondenzace	%	86	86	86
Emise hluku				
Sušení při plném naplnění	dB (A) na 1 pW	65	65	65

MÁTE DOTAZY NEBO POZNÁMKY?

ZEMĚ	ZAVOLEJTE NÁM	NEBO NÁS NAVŠTIVTE NA WEBOVÝCH STRÁNKÁCH
HUNGARY	0680SAMSUNG (0680-726-7864)	www.samsung.com/hu/support
CZECH	800 - SAMSUNG (800-726786)	www.samsung.com/cz/support
SLOVAKIA	0800 - SAMSUNG (0800-726 786)	www.samsung.com/sk/support
CROATIA	072 726 786	www.samsung.com/hr/support
BOSNIA	055 233 999	www.samsung.com/ba/support
North Macedonia	023 207 777	www.samsung.com/mk/support
MONTENEGRO	020 405 888	www.samsung.com/support
SLOVENIA	080 697 267 (brezplačna številka)	www.samsung.com/si/support
SERBIA	011 321 6899	www.samsung.com/rs/support
Kosovo	0800 10 10 1	www.samsung.com/support
ALBANIA	045 620 202	www.samsung.com/al/support
BULGARIA	*3000 Цена на един градски разговор 0800 111 31 Безплатен за всички оператори	www.samsung.com/bg/support
ROMANIA	*8000 (apel in retea) 08008-726-78-64 (08008-SAMSUNG) Apel GRATUIT Atenție: Dacă efectuați apelul din rețeaua Digi (RCS/RDS), vă rugăm să ne contactați formând numărul Telverde fără ultimele două cifre, astfel: 0800872678.	www.samsung.com/ro/support
LITHUANIA	8-800-77777	www.samsung.com/lt/support
LATVIA	8000-7267	www.samsung.com/lv/support
ESTONIA	800-7267	www.samsung.com/ee/support



DC68-04209L-00

Sušička s tepelným čerpadlom

Používateľská príručka

DV9*TA2****/DV8*TA2****/DV7*TA2****

DV9*TA0****/DV8*TA0****/DV7*TA0****



SAMSUNG



Obsah

Bezpečnostné informácie	4
Čo musíte vedieť o bezpečnostných pokynoch	4
Dôležité bezpečnostné symboly	4
Dôležité bezpečnostné opatrenia	5
Dôležité varovania týkajúce sa inštalácie	9
Dôležité varovania týkajúce sa používania	11
Upozornenia týkajúce sa používania	13
Dôležité varovania týkajúce sa čistenia	15
Pokyny o značke WEEE	16
Inštalácia	17
Čo je súčasťou balenia	17
Požiadavky na inštaláciu	20
Vyrovnanie	22
Odtoková hadica (v prípade potreby)	24
Kontrolný zoznam inštalácie	27
Skôr než sušičku začnete používať	27
Zmena strany osadenia dvierok (iba model DV**TA***A*/DV**TA***T*)	28
Funkcie	32
Ovládací panel	32
Začíname	39
Špeciálne funkcie	43



Údržba	44
Ovládací panel	44
Exteriér	44
Bubon	44
Filter vlákien	45
Nádrž na vodu	47
Tepelný výmenník	48
Riešenie problémov	50
Kontrolné body	50
Informačné kódy	52
Príloha	53
Tabuľka starostlivosti o tkaniny	53
Ochrana životného prostredia	55
Technické údaje	56
Údaje o spotrebe	58
Hárok špecifikácií	60



Bezpečnostné informácie

Gratulujeme vám k vašej novej sušičke Samsung. Táto príručka obsahuje dôležité informácie o montáži, používaní a starostlivosti o vaše zariadenie. Urobte si, prosím, čas na prečítanie tejto príručky, aby ste získali všetky výhody z mnohých úžitkov a vlastností vašej umývačky.

Čo musíte vedieť o bezpečnostných pokynoch

Výstrahy a dôležité bezpečnostné pokyny v tejto príručke nepokrývajú všetky možné okolnosti a situácie, ktoré sa môžu vyskytnúť. Je vašou zodpovednosťou, aby ste pri inštalácii, údržbe a prevádzke vašej sušičky používali zdravý rozum, opatrnosť a uvážlivosť.

Ak sa vyskytnú problémy alebo stavy, ktorým dokonale nerozumiete, vždy kontaktujte výrobcu.

Dôležité bezpečnostné symboly

Čo znamenajú ikony a značky v tejto používateľskej príručke:

VAROVANIE

Riziká alebo nebezpečné postupy, ktoré môžu spôsobiť vážne ublíženie na zdraví, smrť alebo škody na majetku.

UPOZORNENIE

Riziká alebo nebezpečné postupy, ktoré môžu spôsobiť ublíženie na zdraví alebo škody na majetku.

POZNÁMKA

Upozorňuje na možné riziko ublíženia na zdraví alebo škody na majetku.

Prečítajte si pokyny

Účelom týchto výstražných značiek je zabrániť zranení vás a iných osôb.

Explicitne ich dodržiavajte.

Po prečítaní tejto príručky si ju uchovajte pre budúce použitie na bezpečnom mieste.

Pred spustením používania tohto zariadenia si prečítanie všetky pokyny.





Podobne, ako pri iných zariadeniach využívajúcich elektrickú energiu a pohyblivé prvky, existujú tu potenciálne riziká. Ak sa má toto zariadenie bezpečne prevádzkovať, oboznámte sa s jeho funkciami a pri jeho používaní postupujte opatrne.

VAROVANIE – Riziko požiaru

- Sušičku na odevy musí inštalovať kvalifikovaný technik.
- Sušičku na odevy inštalujte podľa pokynov výrobcu a miestnych nariadení.
- Ak chcete znížiť riziko vážneho zranenia alebo usmrtenia, dodržiavajte všetky inštaláčne pokyny.

Dôležité bezpečnostné opatrenia

VAROVANIE

Aby ste znížili nebezpečenstvo požiaru, zásahu elektrickým prúdom alebo ujmy na zdraví osôb, pri používaní spotrebiča dodržujte základné bezpečnostné opatrenia vrátane nasledujúcich:

1. Toto zariadenie by nemali používať osoby (vrátane detí) s obmedzenými fyzickými, zmyslovými alebo mentálnymi schopnosťami, prípadne s nedostatkom skúseností a vedomostí, pokiaľ na ne nebude dozerať osoba zodpovedná za ich bezpečnosť alebo im takáto osoba nedá pokyny, ako zariadenie používať.





Bezpečnostné informácie

- 2. Používanie v Európe:** Toto zariadenie môžu používať deti vo veku viac ako 8 rokov, osoby s obmedzenými fyzickými, zmyslovými alebo mentálnymi schopnosťami alebo osoby s nedostatkom skúseností a vedomostí, ak sa na nich bude dozerať alebo ak budú poučení o pokynoch používania zariadenia bezpečným spôsobom a ak porozumejú všetkým možným rizikám. Deti by sa nemali hrať so zariadením. Deti by bez dozoru nemali vykonávať čistenie ani údržbu zariadenia.
- 3.** Deti by mali byť pod dohľadom, aby sa zaistilo, že sa nebudú so zariadením hrať.
- 4.** Ak je poškodený prívodný kábel, musí ho vymeniť výrobca, jeho servisný agent alebo podobne kvalifikovaná osoba, aby sa predišlo nebezpečenstvu.
- 5.** Musíte prestať používať staré súpravy hadíc a použiť nové súpravy hadíc dodané so zariadením.
- 6.** Pri zariadeniach, ktoré majú v spodnej časti ventilačné otvory, ich nemôže zakrývať koberec.
- 7. Používanie v Európe:** Deti mladšie ako 3 roky by sa mali uchovať z dosahu, pokiaľ nebudú pod nepretržitým dohľadom.





-
8. **UPOZORNENIE:** Aby ste predišli nebezpečenstvu neúmyselného vynulovania tepelnej poistky, zariadenie nesmie byť napájané externým spínacím zariadením, ako napríklad časovačom, alebo pripojené k obvodu, ktoré dodávateľia pravidelne zapínajú a vypínajú.
 9. Sušičku nesmiete používať, ak ste na čistenie použili priemyselné chemikálie.
 10. Zachytávač tkaniny sa musí v relevantných prípadoch pravidelne čistiť.
 11. Tkanina sa nesmie nahromadiť v okolí sušičky. (neplatí pre zariadenia, ktoré sa majú odvetrávať mimo budovy)
 12. Je nutné zabezpečiť riadnu ventiláciu, aby sa zabránilo spätnému toku plynov do miestnosti zo zariadení spaľujúcich iné palivá, vrátane otvoreného ohňa.
 13. V sušičke nesušte nevypraté odevy.
 14. Odevy znečistené látkami, ako napríklad olej na varenie, acetón, alkohol, benzín, kerozín, odstraňovače škvŕn, terpentín, vosky a odstraňovače voskov, sa musia pred sušením v sušičke vyprať v horúcej vode s extra množstvom čistiaceho prostriedku.





Bezpečnostné informácie

15. Položky ako penová guma (latexová pena), kúpacie čapice, vodeodolné textílie, predmety s gumeným povrchom, odevy alebo vankúše vyplnené penovými podložkami sa nesmú sušiť v sušičke.
16. Aviváže alebo podobné produkty sa musia používať podľa pokynov na používanie aviváže.
17. Posledná časť sušiaceho cyklu prebieha bez pôsobenia tepla (cyklus chladenia), aby odevy zostali v prostredí s teplotou, ktorá ich nepoškodí.
18. Z vreciek odstráňte všetky predmety, ako napríklad zapalovače a zápalky.
19. **VAROVANIE:** Sušičku nikdy nezastavujte pred koncom cyklu sušenia. Ak tak predsa urobíte, všetky veci rýchlo vyberte a vyveste, aby mohlo unikať teplo.
20. Vypúšťaný vzduch sa nesmie odvádzať do komína, ktorý sa používa na odsávanie výparov zo zariadení spaľujúcich plyn alebo iné palivá.
21. Zariadenie nesmie byť namontované za dverami, ktoré je možné uzamknúť, za posuvnými dverami alebo dverami, ktoré majú záves na opačnej strane, ako sa nachádza sušička, aby nebol blokovaný otvor sušičky.





22. VAROVANIE: Zariadenie nesmie byť napájané externým spínacím zariadením, napríklad časovačom, a nesmie byť pripojené k obvodu, ktorý dodávateľia pravidelne zapínajú a vypínajú.

Len model s tepelným čerpadlom: Pokyny obsahujú aj nasledujúce položky:

VAROVANIE: V kryte spotrebiča alebo zabudovanej konštrukcie udržiavajte ventilačné otvory čisté od akýchkoľvek prekážok.

VAROVANIE: Nepoškodzujte chladiaci obvod.

Dôležité varovania týkajúce sa inštalácie

VAROVANIE

Inštaláciu tohto zariadenia musí vykonať kvalifikovaný technik alebo servisná spoločnosť.

- Ak sa tak nestane, môže dôjsť k zásahu elektrickým prúdom, požiaru, výbuchu, poruchám produktu alebo zraneniu.

Napájací kábel pripojte k sieťovej zásuvke a danú zásuvku používajte len na toto zariadenie. Taktiež nepoužívajte predlžovací kábel.

- Zdieľanie sieťovej zásuvky s inými zariadeniami pomocou predlžovačky alebo predlžovacieho napájacieho kábla môže mať za následok zásah elektrickým prúdom alebo požiar.
- Ubezpečte sa, že elektrické napätie, frekvencia a prúd sa zhodujú s technickými údajmi produktu. V opačnom prípade môže dôjsť k zásahu elektrickým prúdom alebo vzniku požiaru. Napájaciu zástrčku pevne pripojte do sieťovej zásuvky.





Bezpečnostné informácie

Pomocou suchej tkaniny z koncoviek sieťovej zástrčky a kontaktov pravidelne odstraňujte všetky cudzie látky (napr. prach alebo vodu).

- Odpojte sieťovú zástrčku a vyčistite ju suchou tkaninou.
- V opačnom prípade môže dôjsť k zásahu elektrickým prúdom alebo vzniku požiaru.

Všetky baliace materiály držte v dostatočnej vzdialenosti od detí, keďže môžu byť pre ne nebezpečné.

- Ak si dá dieťa na hlavu vrečko, môže sa zadusiť.

Toto zariadenie sa musí správne uzemniť.

Zariadenie neuzemňujte pripojením k vedeniu plynu, plastovej vodovodnej trubke alebo telefonickej linke.

- Môže to spôsobiť zásah elektrickým prúdom, výbuch alebo problémy so zariadením
- Napájací kábel nikdy nezapájajte do sieťovej zásuvky, ktorá nie je správne uzemnená, a zaistite, že je v súlade s miestnymi a národnými nariadeniami.

Zariadenie nevystavujte pôsobeniu externých činiteľov ani ho neumiestňujte do exteriérov.

Nepoužívajte poškodenú napájaciu zástrčku, poškodený napájací kábel alebo povolenú sieťovú zásuvku.

- Môže spôsobiť požiar alebo zásah elektrickým prúdom.

Ak je poškodená zástrčka (sieťový napájací kábel), musí ju vymeniť výrobca, jeho servisný agent alebo podobne kvalifikovaný technik, aby sa predišlo nebezpečenstvu.

Tento spotrebič by sa mal umiestniť tak, aby po inštalácii bola prístupná napájacia zástrčka.

Nevyťahujte nasilu ani nadmerne neohýbajte napájací kábel.

Napájací kábel nepretáčajte ani neuväzujte.

Napájací kábel nevešajte na kovový predmet, neumiestňuje na ťažké predmety, nekladajte ho medzi predmety ani ho nezatlačajte do priestoru za spotrebičom.

- Môže spôsobiť požiar alebo zásah elektrickým prúdom.

Napájací kábel pri odpájaní sieťovej zástrčky neťahajte.





- Sietovú zástrčku odpájajte uchopením samotnej zástrčky.
- V opačnom prípade môže dôjsť k zásahu elektrickým prúdom alebo vzniku požiaru.

Toto zariadenie sa musí správne uzemniť. Napájaciu zástrčku nikdy nezapájajte do zásuvky, ktorá nie je správne uzemnená a nie je v súlade s miestnymi a národnými nariadeniami. Pozrite si inštalačné pokyny pre uzemnenie tohto spotrebiča.

Toto zariadenie nainštalujte na miesto s pevnou rovnou podlahou.

- V opačnom prípade môže dochádzať k nezvyčajným vibráciám, hluku alebo problémom s produktom.

Keďže prísada v sprejoch na vlasy môže narušiť hydrofilnú funkciu tepelného výmenníka tak, že sa počas chladenia môže vonkajší povrch zariadenia orosiť, zariadenie neinštalujte do salónov krásy.

Toto zariadenie by sa malo umiestniť tak, aby bol zabezpečený prístup k sieťovej zásuvke, vodovodným kohútikom a odvodným potrubiam.

Dôležité varovania týkajúce sa používania

VAROVANIE

Nedovoľte deťom ani domácim zvieratám vniknúť do vnútra zariadenia ani naň vyliezať. Okrem toho pri likvidácii tohto produktu odmontujte zámku na dverách (páčka).

- Môže to mať za následok pád dieťaťa a ublíženie na zdraví.
- Ak sa dieťa zamkne v zariadení, hrozí nebezpečenstvo zadusenía.

Nepokúšajte sa dostať do vnútra zariadenia počas otáčania bubna.

Nesadajte si na zariadenie ani sa neopierajte o dvierka.

- Zariadenie by sa mohlo prevrátiť a spôsobiť ublíženie na zdraví.

Bielizeň sušte až po vyžmýkaní v automatickej práčke.

V sušičke nesusťte nevypraté odevy.

Kondenzovanú vodu nepite.

Sušičku nikdy nezastavujte pred koncom cyklu sušenia. Ak tak predsa urobíte, všetky veci rýchlo vyberte a vyveste, aby mohlo unikať teplo.





Bezpečnostné informácie

Nesušte odevy kontaminované horľavými materiálmi ako je palivo, kerozín, benzín, riedidlo, alkohol atď.

- Môže to spôsobiť zásah elektrickým prúdom, požiar alebo výbuch.

Nedovoľte domácim zvieratám hrýzť alebo hrať sa so sušičkou.

- Môže to spôsobiť zásah elektrickým prúdom alebo zranenie.

Pri likvidácii zariadenia pred samotnou likvidáciou odmontujte dvere a napájací kábel.

- Ak tak neurobíte, môže to mať za následok poškodenie napájacieho vedenia alebo ublíženie na zdraví.

Nedotýkajte sa napájacej zástrčky mokrými rukami.

- Môže to spôsobiť zásah elektrickým prúdom.

Počas úniku plynu (mestský plyn, propán, LPG) sa nedotýkajte zariadenia ani napájacieho kábla a ihneď vyvetrajte.

- V takom prípade nepoužívajte ventilátor.
- Iskrenie môže spôsobiť výbuch alebo požiar.

Neopravujte, nevymieňajte ani sa nepokúšajte opravovať žiadne súčasti spotrebiča, ak vám to výslovne neodporúčajú pokyny k výkonu používateľských opráv. Na opravu spotrebiča môžu byť nevyhnutné určité odborné zručnosti.

Nepokúšajte sa svojvoľne opravovať, rozoberať ani modifikovať toto zariadenie.

- Nepoužívajte žiadne iné poistky (ako napríklad medené, z ocelového drôtu a pod.), okrem štandardnej poistky.
- Keď je potrebné zariadenie opraviť alebo preinštalovať, obráťte sa na najbližšie servisné stredisko.
- V opačnom prípade môže dôjsť k zásahu elektrickým prúdom, požiaru, poruchám produktu alebo zraneniu.

Produkt, ktorý ste si zakúpili, je navrhnutý len na domáce použitie.

Použitie na pracovné účely sa kvalifikuje ako nesprávne používanie produktu.

V takom prípade produkt nebude chránený štandardnou zárukou poskytovanou spoločnosťou Samsung a spoločnosti Samsung nie je možné pripísať zodpovednosť za nesprávne fungovanie alebo škody plynúce z takéhoto nesprávneho používania.





Ak produkt vydáva zvláštny hluk, zápach horenia alebo sa z neho dymí, ihneď odpojte napájanie a obráťte sa na servisné stredisko.

- V opačnom prípade môže dôjsť k úrazu elektrickým prúdom alebo požiaru.

Nedovoľte deťom (ani domácim zvieratám) hrať sa v zariadení alebo na ňom. Zariadenie sa zvnútra nedá jednoducho otvoriť a dieťa by si v prípade uväznenia v jej vnútri mohlo vážne ublížiť.

Upozornenia týkajúce sa používania

UPOZORNENIE

Nestavajte sa na vrchnú časť zariadenia ani naň neumiestňujte žiadne predmety (napr. bielizeň, zapálené sviečky, zapálené cigarety, riady, chemikálie, kovové predmety atď.).

- Mohlo by to spôsobiť zásah elektrickým prúdom, požiar, problémy so zariadením alebo ujmu na zdraví.

Počas sušenia ani tesne po ňom sa nedotýkajte sklenených dvierok ani vnútra bubna, pretože sú horúce.

- Môže to spôsobiť popáleniny.

Sklenené dvierka môžu byť počas prania a sušenia horúce. Nedotýkajte sa preto sklenených dvierok.

Rovnako nedovoľte deťom, aby sa hrali v blízkosti práčky či dotýkali sklenených dvierok.

- Môže to spôsobiť popáleniny.

Tlačidlá nestláčajte pomocou ostrých predmetov, ako napríklad špendlíkov, nožov, nechtov a pod.

- Môže to spôsobiť zásah elektrickým prúdom alebo zranenie.

Nesušte odevy s obsahom formovacej gumy (latex) ani podobných gumených látok.

- Ak sa formovacia guma zahreje, môže spôsobiť vznik požiaru.





Bezpečnostné informácie

Nesušte odevy kontaminované rastlinnými olejmi ani olejmi na varenie, keďže veľké množstvo oleja sa pri praní z odevu neodstráni. Okrem toho používajte cyklus chladenia, aby sa bielizeň nezahrievala.

- Oxidačné teplo oleja môže byť príčinou vzniku požiaru.

Uistite sa, že vrecká na oblečení, ktoré sa ide sušiť, sú prázdne.

- Pevné ostré predmety, ako napríklad mince, zatváracie špendlíky, ihly, skrutky alebo kamienky môžu spôsobiť značné poškodenie zariadenia.

Nesušte oblečenie s veľkými sponami, gombíkmi alebo inými ťažkými kovovými doplnkami (zipsy, háčiky a očka, prikrývky s gombíkmi).

V prípade potreby použite sieťku na malú ľahkú bielizeň, ako sú napríklad textilné opasky, stuhy záster a podprsenky s výstuhami, ktoré sa môžu počas cyklu rozpustiť alebo zlomiť.

V tomto modeli je možné používať obrúsky do sušičky a zároveň odporúčame ich používanie pre lepší výsledok sušenia.

Obrúsky do sušičky tiež znižujú vznik statickej elektriny tvorenej počas cyklu sušenia. Statická elektrina môže poškodiť bielizeň a prípadne aj spotrebič.

Sušičku nepoužívajte v blízkosti nebezpečných práškov ako je uhoľný prach, pšeničná múka atď.

- Môže to spôsobiť zásah elektrickým prúdom, požiar alebo výbuch.

Do blízkosti produktu neumiestňujte horľavé materiály.

- Mohli by spôsobiť uvoľnenie toxických plynov zo zariadenia, poškodenie dielov, zásah elektrickým prúdom, požiar alebo výbuch.
- Tento spotrebič by sa nemal umiestňovať za uzamykatelné dvere atď.





Počas ani tesne po dokončení sušenia sa nedotýkajte zadnej časti zariadenia.

- Zariadenie ostáva horúce a môže spôsobiť popáleniny.

Obsahuje fluórované skleníkové plyny.

Hermeticky utesnené vybavenie.

Plyny neuvolňujte do atmosféry.

Chladivo (typ): R-134a (GWP = 1430)

Chladivo (plnenie)

- DV**TA2**** : 0,43kg, 0,615tCO₂e
- DV**TA0**** : 0,37kg, 0,529tCO₂e

Dôležité varovania týkajúce sa čistenia

VAROVANIE

Nečistite spotrebič tak, že budete priamo naň striekať vodu.

Na čistenie spotrebiča nepoužívajte benzén, riedidlo ani alkohol.

- Mohli by ste tým spôsobiť zmenu farby, deformáciu, poškodenie, požiar alebo zásah elektrickým prúdom.

Pred čistením alebo vykonaním údržby odpojte zariadenie od stenovej zásuvky.

- V opačnom prípade môže dôjsť k zásahu elektrickým prúdom alebo vzniku požiaru.

Pred a po použití sušičky vyčistite puzdro filtra.

Pravidelne čistite vnútro zariadenia požiadaním o zásah autorizovaného servisného technika.

Tepelný výmenník čistite raz mesačne jemnou kefkou alebo vysávačom.

Nedotýkajte sa tepelného výmenníka rukami. V opačnom prípade by ste sa mohli poraniť.

Interiér sušičky by mal pravidelne čistiť kvalifikovaný servisný personál.



Bezpečnostné informácie

Pokyny o značke WEEE

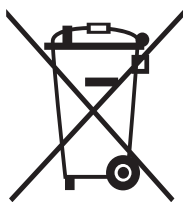

Správna likvidácia tohoto výrobku (Elektrotechnický a elektronický odpad)

(Platí v krajinách so zavedeným separovaným zberom)

Toto označenie na výrobku, príslušenstve alebo v sprievodnej brožúre hovorí, že po skončení životnosti by produkt ani jeho elektronické príslušenstvo (napr. nabíjačka, náhlavná súprava, USB kábel) nemali byť likvidované s ostatným domovým odpadom. Prípadnému poškodeniu životného prostredia alebo ľudského zdravia môžete predísť tým, že budete tieto výrobky oddeľovať od ostatného odpadu a vrátite ich na recykláciu.

Používatelia v domácnostiach by pre podrobné informácie, ako ekologicky bezpečne naložiť s týmito výrobkami, mali kontaktovať buď predajcu, ktorý im ich predal, alebo príslušný úrad v mieste ich bydliska.

Priemyselní používatelia by mali kontaktovať svojho dodávateľa a preveriť si podmienky kúpnej zmluvy. Tento výrobok a ani jeho elektronické príslušenstvo by nemali byť likvidované spolu s ostatným priemyselným odpadom.

Viac informácií o ochrane životného prostredia a regulačných povinnostiach týkajúcich sa výrobkov spoločnosti Samsung, napríklad REACH, WEEE alebo batérií, nájdete na webovej lokalite www.samsung.com

Inštalácia

Čo je súčasťou balenia

Sušičku opatrne rozbaľte. Všetky obalové materiály držte mimo dosahu detí. Nižšie znázornené súčasti a ich umiestnenie sa môžu líšiť od súčastí a umiestnenia súčastí na vašej sušičke. Pred inštaláciou sa uistite, že má sušička všetky súčasti uvedené v tomto návode. Ak sú sušička a/alebo jej súčasti poškodené alebo chýbajú, kontaktujte najbližšie zákaznícke stredisko spoločnosti Samsung.

Základné časti sušičky

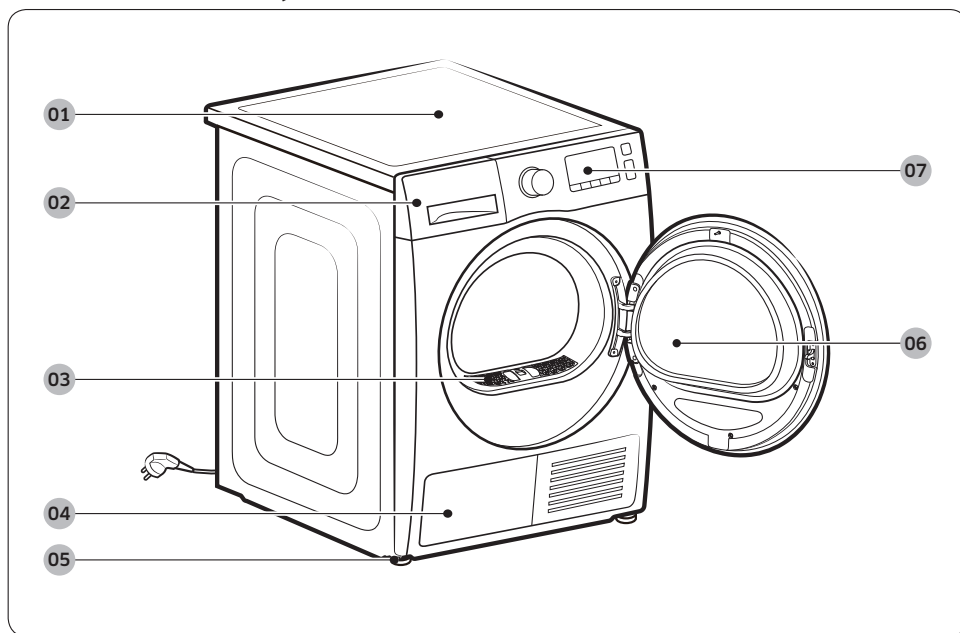

01 Vrchný kryt

02 Nádrž na vodu

03 Filter vlákien

04 Tepelný výmenník

05 Vyrovnávací nožička

06 Dvere

07 Ovládací panel

Inštalácia

Príslušenstvo (súčasť balenia)

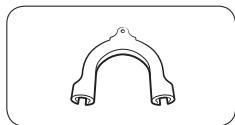

Vodiaci prvok hadice

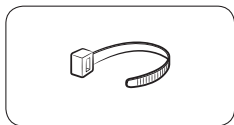

Svorka na káble

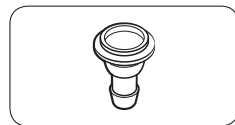

Konektor na hadicu

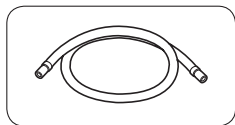

Dlhá odtoková hadica
(2m)

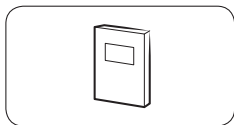

Používateľská príručka

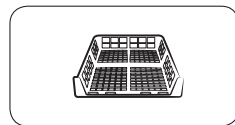

Stojan na sušenie (len
niektoré modely)

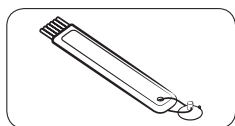

Čistiaca kefa

Príslušenstvo (nie je súčasťou balenia)

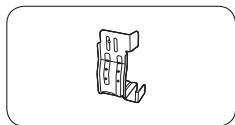

Konzola – výbava na
stohovanie
(SK-DH, SK-DA, SKK-DF)

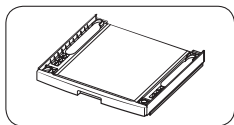

Výbava na stohovanie
(SKK-DD, SKK-DDX)

POZNÁMKA

- Výbava na stohovanie umožňuje inštalovať sušičku na práčku. Upozorňujeme, že výbavu na stohovanie možno používať len s práčkami a sušičkami Samsung. Ak si chcete zakúpiť konzolu – výbavu na stohovanie (SK-DH, SK-DA, SKK-DF) alebo výbavu na stohovanie (SKK-DD, SKK-DDX), kontaktujte servisné stredisko spoločnosti Samsung alebo miestneho predajcu elektrospotrebičov. Výbava na stohovanie sa líši v závislosti od modelu práčky.
- Pokyny na stohovanie sušičky nájdete v inštalačnej príručke pribalenej k výbave na stohovanie.
- Informácie o dostupnosti konkrétnych modelov výbavy na stohovanie nájdete v inštalačnej príručke pribalenej k výbave na stohovanie.

Inštalácia

Požiadavky na inštaláciu

POZNÁMKA

Túto sušičku smie inštalovať len kvalifikovaný inštalatér. Ak sušička v dôsledku chybnjej inštalácie vyžaduje servisný zásah, tento sa bude považovať za zodpovednosť vlastníka a môže viesť k zneplatneniu záruky. Uchovajte si tieto pokyny pre budúce použitie.

VAROVANIE

- Napájací kábel nezapájajte do sieťovej zásuvky, kým nie je sušička kompletne nainštalovaná.
- Pri presúvaní sušičky si zaistite pomoc dvoch alebo viacerých osôb.
- Nedovoľte deťom ani domácim zvieratám, aby sa hrali v sušičke, na sušičke alebo okolo nej. Vždy je potrebné zabezpečiť patričný dozor.
- Všetky obalové materiály držte mimo dosahu detí.
- Poškodený napájací kábel ani napájaciu zástrčku nevymieňajte svojpomocne. O výmenu poškodeného napájacieho kábla alebo napájacej zástrčky požiadajte servisného technika spoločnosti Samsung alebo kvalifikovaného servisného technika.
- Nepokúšajte sa sušičku opravovať, rozoberať ani upravovať. Ak sušička vyžaduje opravu, kontaktujte najbližšie servisné stredisko spoločnosti Samsung.
- Zo všetkých likvidovaných zariadení odstráňte dvierka/uzávery, aby ste zabránili riziku udusenía detí.
- Ak sušička vydáva zvláštne zvuky, zápach horenia alebo sa z nej šíri dym, okamžite odpojte sieťovú zástrčku a kontaktujte najbližšie servisné stredisko spoločnosti Samsung.
- Počas prevádzky sušičku neodpájajte zo zásuvky.
- Do blízkosti sušičky neumiestňujte horľavé predmety.



Požiadavky na umiestnenie

Vyberte rovný a pevný povrch, ktorý vydrží otrasy. Vyberte miesto s voľným prístupom k uzemnenej 3-kolíčkovej zásuvke.

VAROVANIE

- Sušičku inštalujte len do interiéru.
- Sušičku neinštalujte na miesta, kde bude vystavená vplyvom počasia.
- Sušičku neinštalujte na miesta, kde môže teplota klesnúť pod 5 °C alebo vystúpiť nad 35 °C.
- Sušičku neinštalujte na miesta, kde môže dôjsť k úniku plynu.
- Neblokujte mriežku chladiaceho prieduchu na prednej strane sušičky.

Inštalácia do prístenku alebo komory

Pri inštalácii sušičky do výklenku alebo komory je potrebné dodržať tieto minimálne odstupy:

Po bokoch	Hore	Vpredu	Vzadu
25 mm	25 mm	490 mm	51 mm

Pri inštalácii sušičky s práčkou musí mať predná časť výklenku alebo komory vzduchový otvor bez prekážok s veľkosťou minimálne 490 mm.

Požiadavky na elektroinštaláciu a uzemnenie

- Sušička musí byť pripojená k zásuvke striedavého prúdu 220–240 V / 50 Hz.
- Sušička musí byť správne uzemnená. Ak sušička zaznamená poruchu alebo sa pokazí, uzemnenie zníži riziko zásahu elektrickým prúdom tým, že prúdu zabezpečí dráhu s najmenším odporom. Sušička sa dodáva s napájacím káblom, ktorý má uzemňovaciu 3-kolíkovú zástrčku. Zástrčka musí byť pripojená k príslušnej zásuvke, ktorá je správne nainštalovaná a uzemnená v súlade so všetkými miestnymi zákonmi a predpismi.
- Ak máte akékoľvek otázky týkajúce sa požiadaviek na elektroinštaláciu a uzemnenie, obráťte sa na spoločnosť Samsung alebo kvalifikovaného elektrikára.



Inštalácia

VAROVANIE

- Zástrčku zapojte do uzemnenej 3-kolíkovej zásuvky.
- Nepoužívajte poškodenú napájaciu zástrčku ani uvoľnenú alebo poškodenú sieťovú zásuvku.
- Nepoužívajte adaptér ani predlžovací kábel.
- Nesprávne pripojenie vodiča na uzemnenie zariadenia môže spôsobiť zásah elektrickým prúdom. Ak s istotou neviete, či je sušička správne uzemnená, obráťte sa na kvalifikovaného elektrikára.
- Napájaciu zástrčku, napájací kábel ani napájaciu zásuvku žiadnym spôsobom neupravujte.
- Nepripájajte uzemňovací kábel k plastovým potrubiam, plynovým potrubiam ani k potrubiam horúcej vody.

Inštalácia

Vyrovnanie

Pred inštaláciou sušičky si najskôr prečítajte časť **Požiadavky na inštaláciu** na strane 20. Upozorňujeme, že nasledujúce pokyny sa vzťahujú na inštaláciu bez použitia odtokovej hadice. Pokyny na inštaláciu s použitím odtokovej hadice nájdete v nasledujúcej časti **Odtoková hadica (v prípade potreby)**. Z praktických dôvodov by ste mali sušičku nainštalovať do blízkosti práčky.

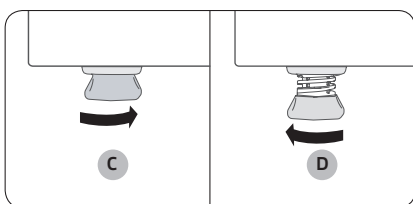
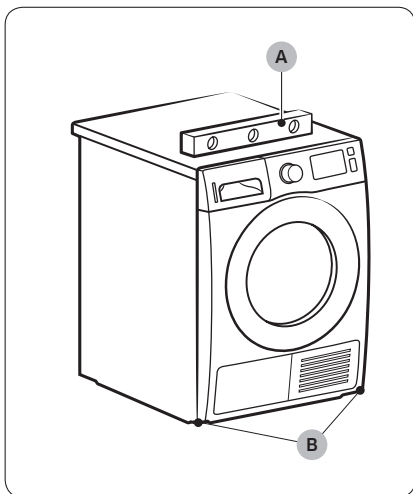

1. Opatrne zasuňte sušičku na požadované miesto.
2. Pomocou vodováhy (A) skontrolujte, či sú bočné strany a predná a zadná strana sušičky vo vodorovnej polohe.
3. Ak sušička nie je vo vodorovnej polohe, upravte vyrovnávaciu nožičku (B). Otočením nožičky proti smeru hodinových ručičiek nožičku zasuniete. Otočením nožičky v smere hodinových ručičiek nožičku vysuniete.
4. Keď je sušička vo vodorovnej polohe, skontrolujte, či pevne stojí na podlahe.
5. Sušičku zapojte do zásuvky.

POZNÁMKA

- Sušičku je možné vyrovať pomocou predných alebo zadných nožičiek (alebo predných i zadných zároveň).
- Ak chcete sušičku umiestniť do rovnej výšky ako práčku, otáčaním vyrovnávacích nožičiek proti smeru hodinových ručičiek ich úplne zasuňte (C) a potom ich otáčaním v smere hodinových ručičiek povoľujte (D).
- Vyrovnávacie nožičky vysuňte len do potrebnej výšky. Ak nožičky vysuniete viac, ako je potrebné, sušička môže vibrovať.

Inštalácia

Odtoková hadica (v prípade potreby)

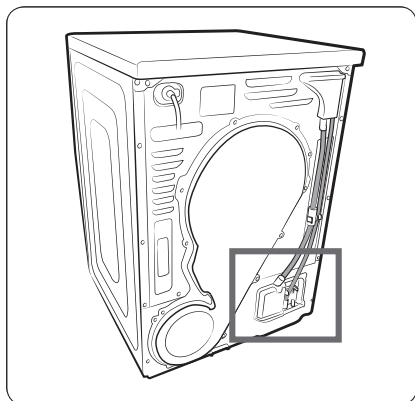

Sušička sa dodáva so zabudovanou nádržou na vodu. Ak však nádrž na vodu nechcete používať, môžete nainštalovať odtokovú hadicu. Odtokovú hadicu môžete predĺžiť pomocou dodanej prídavnej hadice (dlhá odtoková hadica).

1. Odpojte odtokovú hadicu z otvoru (A) a pripojte ju k otvoru (B).

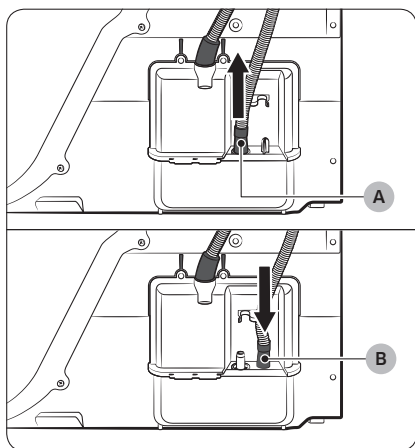

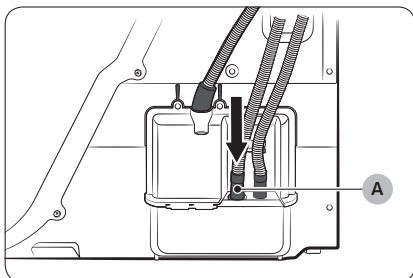

2. Jeden koniec prídavnej hadice (dlhá odtoková hadica) pripojte k otvoru (A).
3. Druhý koniec (výstup) prídavnej hadice napojte na odtokový systém jedným z nasledujúcich spôsobov:

Cez umývadlo:

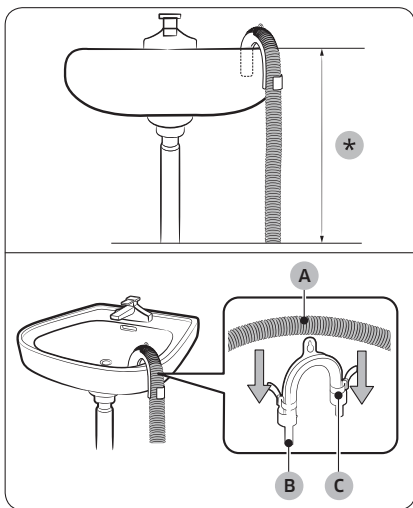

1. Koniec pomocnej hadice musíte umiestniť nižšie ako 90 cm (*) od spodnej strany sušičky.
2. Ak potrebujete pomocnú hadicu v určitom bode ohnúť, použite dodaný plastový vodiaci prvok hadice (B). Vodiaci prvok zaistíte pomocou háčika o stenu alebo špagátom ku kohútiku. Odtokovú hadicu (A) nasadíte do vodiaceho prvku hadice (B) a upevníte ich pomocou svorky na káble (C).
3. Kondenzovanú vodu môžete vypustiť pripojením prídavnej hadice (dlhá odtoková hadica) priamo k odtokovému výpustu.

UPOZORNENIE

Odtokovú hadicu nepredlžujte. Zo spoja môže unikáť voda. Použite dlhú odtokovú hadicu.



Inštalácia

Cez odtokové potrubie umývadla:

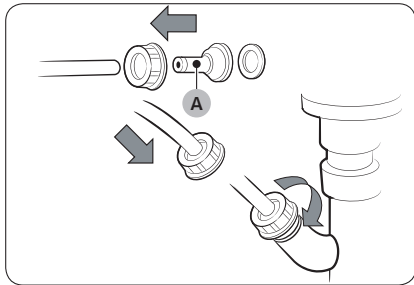

1. Podľa obrázka zmontujte konektor na hadicu (A) a pripojte ho k prídavnej hadici.

⚠ UPOZORNENIE

Skontrolujte, či je hadica pevne pripojená ku konektoru, aby ste zabránili úniku vody.

2. Adaptér hadice pripojte priamo k odtokovému potrubiu umývadla.



Kontrolný zoznam inštalácie

- Sušička je pripojená k správne uzemnenej zásuvke.
- Všetok obalový materiál je odstránený a správne zlikvidovaný.
- Sušička je vo vodorovnej polohe stojí pevne na podlahe.
- Spustíte sušičku a skontrolujete, či beží, zahrieva sa a vypne sa.
- Spustíte cyklus  TIME DRY (ČASOVÝ PROGRAM) na 20 minút a skontrolujete, či sa zobrazí informačný kód HC. V takomto prípade kontaktujte miestne servisné stredisko.
- Odporúčame, aby ste sušičku nezačali používať skôr ako 1 hodinu po inštalácii.

Skôr než sušičku začnete používať

- Uistite sa, že sa vo vnútri bubna nenachádza žiadne príslušenstvo.
- Tesne pred spustením sušičky zapojte napájací kábel.
- Neblokujte mriežku chladiaceho prieduchu na prednej strane sušičky.
- Neumiestňujte do blízkosti sušičky horľavé predmety a okolie udržiavajte v čistote.
- Udržiavajte sušičku vo vodorovnej polohe.
- Neodstraňujte zo sušičky nastaviteľné vyrovnávacie nožičky. Sú potrebné na zaistenie vodorovnej polohy sušičky.



Inštalácia

Zmena strany osadenia dvierok (iba model DV**TA***A* / DV**TA***T*)

V závislosti od podmienok priestoru alebo podľa vlastnej potreby môžete zmeniť smer otvárania dvierok.

⚠ VAROVANIE

Dvierka môže na opačnú stranu osadiť len kvalifikovaný technik.

Inštalácia

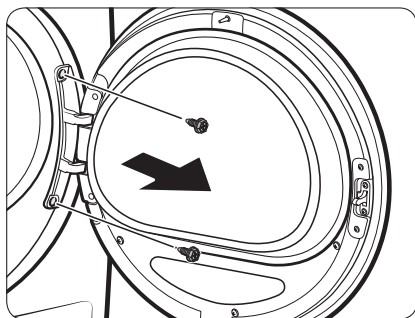

1. Otvorte dvierka a uvoľnite dve skrutky na pánte dvierok. Dvierka uchopte oboma rukami a opatrným nadvihnutím ich zložte.

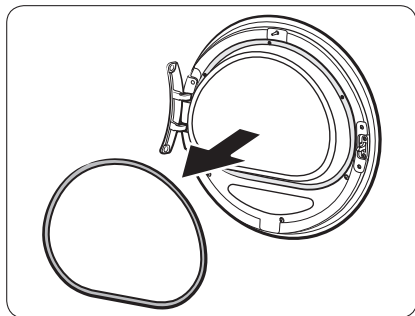

2. Pomocou tenkého predmetu odstráňte tesnenie dvierok.

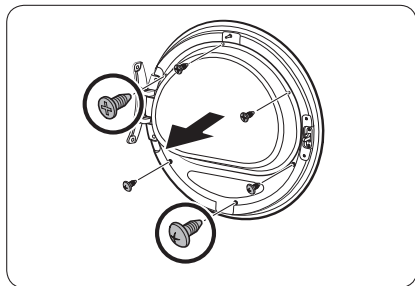

3. Odstráňte horné 3 skrutky a spodné 3 skrutky na držiaku skla.

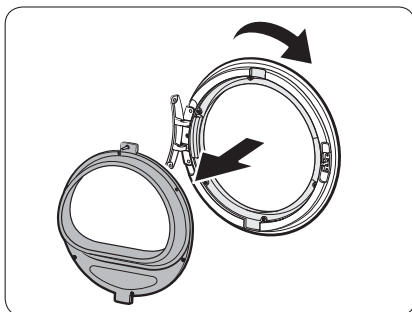

4. Odstráňte držiak skla a následne otočte kryt dverok o 180 stupňov.

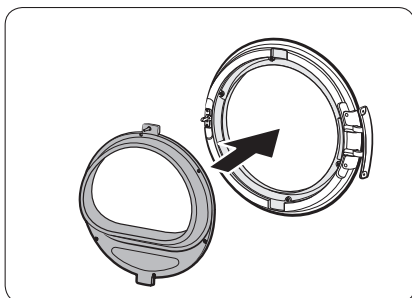

5. Zasuňte držiak skla do pretočeného krytu dverok. Skontrolujte, či je pánt dverok v rovnakej polohe, ako je znázornené na obrázku.

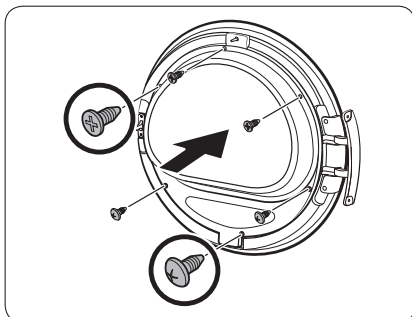

6. Utiahnite 3 horné a 3 dolné skrutky na držiaku skla.

 **POZNÁMKA**

Tvar skrutiek sa líši rozmermi. Uistite sa, že utahujete správnu skrutku.

Inštalácia

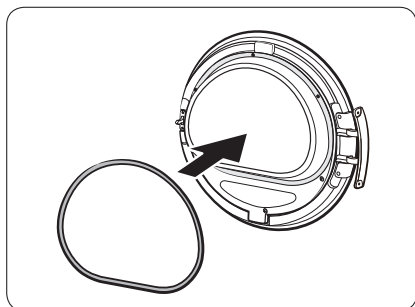

7. Zasuňte tesnenie dvierok do správnej polohy.

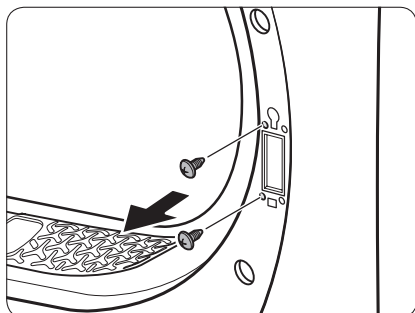

8. Odskrutkujte 2 skrutky, ktoré zostali na svojom mieste po odstránení pántu dvierok.

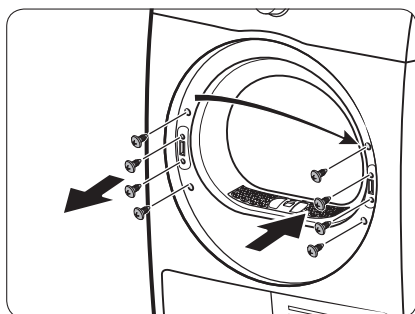

9. Odstráňte 4 skrutky na uzamknutí dvierok. Odstráňte uzamknutie dvierok a následne ho opätovne vložte na opačnú stranu.

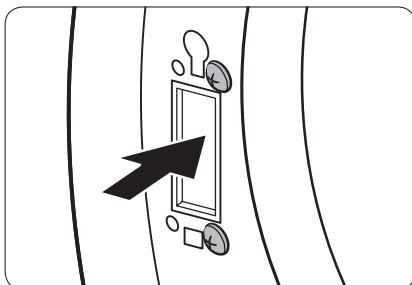

10. Uťahnite 2 skrutky, ktoré sa odstránili v kroku 8 na ráme pántu na opačnej strane. Upozorňujeme, že skrutky musíte utiahnuť na pravej strane rámu (vpravo hore a vpravo dole).

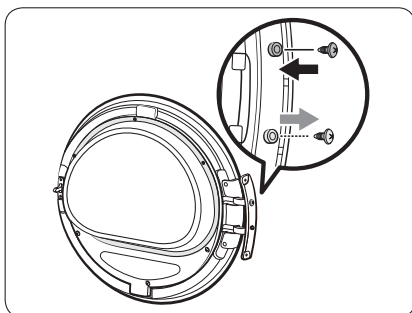

11. Odstráňte skrutku zo spodnej časti pántu dvierok a utiahnite ju v hornej časti pántu dvierok.

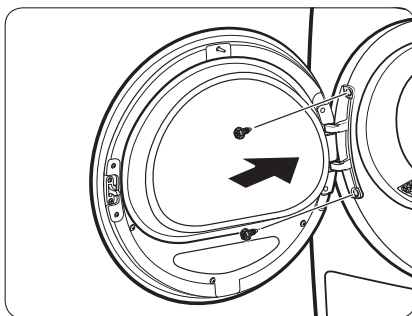

12. Umiestnite pánt dvierok na protiľahlú stranu a utiahnutím 2 skrutiek upevníte dvierka k sušičke.

POZNÁMKA

Dvierka vrátite do pôvodnej polohy zopakovaním vyššie uvedených krokov. Upozorňujeme, že dvierka, pánty a ostatné časti sa v takom prípade budú nachádzať na opačnej strane, než je uvedené v týchto krokoch.



Funkcie

Ovládací panel

DV9*TA*****/DV8*TA*****

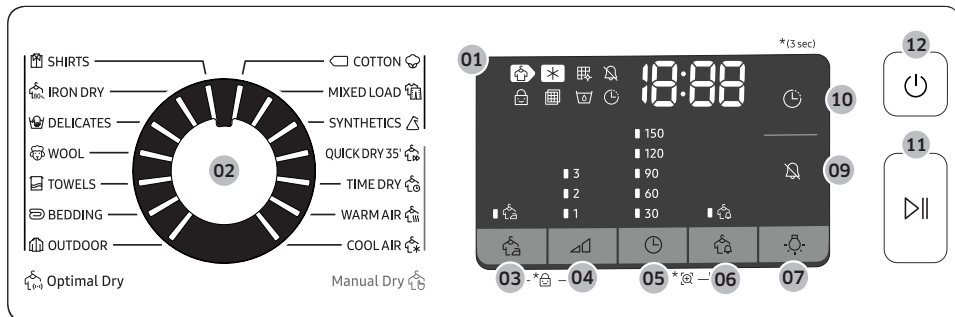

DV7*TA*****

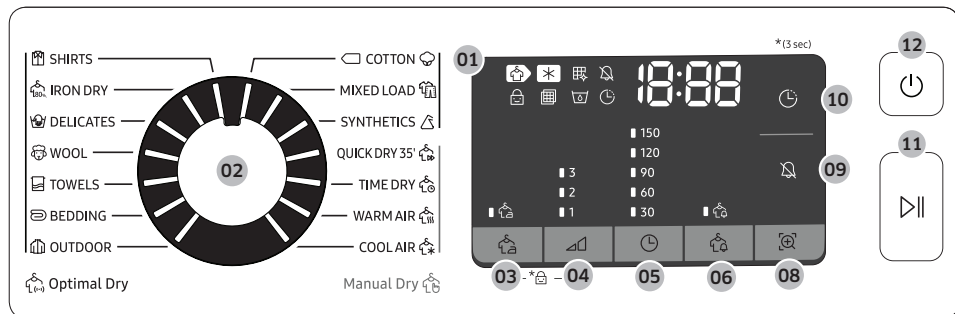

Funkcie



01 Digitálny grafický displej	Zobrazuje všetky informácie o cykle, vrátane času cyklu, informačných kódov a stavu sušičky. Podrobné informácie o stave nájdete v nižšie uvedenej tabuľke.			
		Sušenie		Chladenie
		Alarm čistenia tepelného výmenníka		Zvuka zap./vyp.
		Detská zámka		Upozornenie na kontrolu filtra
		Plná nádrž na vodu		Odložený koniec
		Jednoduché žehlenie		Upoz. na žehlenie
		Smart check		
02 Volič cyklu	Otočením voliča vyberiete cyklus. Informácie o dostupných cykloch nájdete v časti Prehľad cyklov na strane 35.			
03 Jednoduché žehlenie	Pridá približne 3 hodiny prerušovaného sušenia na konci zvoleného cyklu, vďaka čomu budú odevy menej pokrčené. Na paneli displeja sa zobrazí veľký kruh a bubon sa bude prerušovane otáčať. Funkciu aktivujete stlačením tlačidla Jednoduché žehlenie. Rozsvieti sa príslušný indikátor.			
04 Úroveň sušenia	Stlačením vyberiete úroveň sušenia pre cykly SHIRTS (KOŠELE), COTTON (BAVLNA) MIXED LOAD (ZMIEŠANÁ VÁRKA) a SYNTHETICS (SYNTETIKA). Sušenie možno nastaviť na tri úrovne (1–3). Úroveň 1 sa používa na čiastočne vysušené položky, ktoré schli položené alebo zavesené. Úroveň 3 je najsilnejšia a používa sa na sušenie väčších alebo objemnejších várok.			













Funkcie

<p>05 🕒 Čas</p>	<p>Stlačením upravíte čas cyklu pre cykly 🕒 TIME DRY (ČASOVÝ PROGRAM), 🌡️ WARM AIR (TEPLÝ VZDUCH) a 🌡️ COOL AIR (STUDENÝ VZDUCH). K dispozícii sú tieto možnosti času (jednotka: minúta): 30, 60, 90, 120 a 150.</p> <ul style="list-style-type: none"> • Možnosti 120 minút a 150 minút nie sú dostupné pre cykly 🌡️ WARM AIR (TEPLÝ VZDUCH) ani 🌡️ COOL AIR (STUDENÝ VZDUCH). • Presný čas sušenia sa líši v závislosti od vlhkosti várky.
<p>06 🚨 Upoz. na žehlenie</p>	<p>Tento alarm je dostupný len pre cykly 🧥 SHIRTS (KOŠELE), 🧺 COTTON (BAVLNA) 🧺, 🧺 MIXED LOAD (ZMIEŠANÁ VÁRKA) a 🧺 SYNTHETICS (SYNTETIKA). Ak várka obsahuje zmiešané tkaniny, indikátor Upoz. na žehlenie (🚨) začne blikať, keď priemerná úroveň vysušenia odevov dosiahne 80 %. Môžete tak zo sušičky vybrať odevy, ktoré nechcete úplne vysušiť alebo ktoré rýchlo schnú, a zvyšný obsah sa môže sušiť ďalej.</p>
<p>07 💡 Osvetlenie (DV9*TA*****/DV8*TA*****)</p>	<p>Stlačením zapnete alebo vypnete vnútornú lampu. Po zapnutí zostane lampka svietiť 2 minút a potom sa automaticky vypne.</p>
<p>08 📱 Smart Check (DV7*TA*****)</p>	<p>Ak sušička rozpozná problém, funkcia Smart check vám umožní skontrolovať stav sušičky pomocou smartfónu.</p>
<p>09 🔊 Zvuka zap./vyp.</p>	<p>Stlačením vypnete upozornenie/zrušíte vypnutie upozornenia. Nastavenie zvuku sa zachová aj po vypnutí a opätovnom zapnutí sušičky.</p>
<p>10 🕒 Odložený koniec</p>	<p>Čas ukončenia zvoleného cyklu môžete upraviť v prírastkoch po 1 hodine až na 24 hodín.</p>
<p>11 ▶️ Spustiť/ pozastaviť (Pre štart stlače)</p>	<p>Stlačením spustíte alebo pozastavíte cyklus. Ak je sušička v prevádzke, jedným stlačením pozastavíte jej činnosť. Prevádzku obnovíte opätovným stlačením.</p>
<p>12 ⏻ Napájanie</p>	<p>Stlačením zapnete/vypnete sušičku. Ak sušičku ponecháte zapnutú po dobu 10 minút bez stlačenia akéhokoľvek tlačidla, sušička sa automaticky vypne.</p>









Prehľad cyklov

Optimal Dry (Optimálne sušenie) 

Cyklus	Popis	Max. várka (kg)
 SHIRTS (KOŠELE)	Použite na rýchle vysušenie jednej položky, ako je napr. košeľa.	2
 IRON DRY (SUCHÉ K ŽEHLENIU)	Pri tomto cykle bude várka po skončení sušenia mierne vlhká, aby sa ľahšie žehlila.	4
 DELICATES (JEMNÉ PRÁDLO)	Na sušenie odevov z jemného materiálu, ako je napr. spodná bielizeň.	2
 WOOL (VLNA)	Len na vlnu, ktorú je možné prať v práčke a sušiť v sušičke. Najlepšie výsledky sušenia dosiahnete, ak pred sušením odevy otočíte naruby.	1
 TOWELS (UTERÁKY)	Použite na sušenie várok, ako sú napr. osušky a uteráky.	4
 BEDDING (POSTELNÁ BIELIZEŇ)	Na sušenie objemnejších kusov, ako sú napr. prikrývky, plachty, paplóny a periny.	2
 OUTDOOR	Na lyžiarske oblečenie, oblečenie na hory a tiež na materiály, ako je napr. spandex, stretch či mikrovláknó. Tento cyklus odporúčame použiť po vypratí bielizne v práčke pomocou cyklu OUTDOOR.	2
 COTTON (BAVLNA) 	Na odevy z jemnej bavlny, posteľnú bielizeň, obrusy, spodnú bielizeň, uteráky alebo košele.	Max.
 MIXED LOAD (ZMIEŠANÁ VÁRKA)	Na zmiešané várky, ktoré obsahujú bavlnené a syntetické tkaniny.	Max.
 SYNTHETICS (SYNTETIKA)	Na blúzky a košele vyrobené z polyesteru (Diolen, Trevira), polyamidu (perlon, nylón) alebo z iných podobných zmesí.	4

Funkcie

Manual Dry (Manuálne sušenie)



















Cyklus	Popis	Max. várka (kg)
 QUICK DRY 35' (RÝCHLE SUŠENIE 35')	Na sušenie jemnej bielizne zo syntetickej bavlny alebo odevov, ktoré sa musia sušiť rýchlo. Predvolený čas sušenia je 35 minút.	1
 TIME DRY (ČASOVÝ PROGRAM)	Umožňuje nastaviť požadovaný čas sušenia. 1. Otáčaním voliča Volič cyklu vyberte položku  TIME DRY (ČASOVÝ PROGRAM). 2. Stlačením tlačidla  Čas môžete nastaviť čas sušenia v rozmedzí 30 až 150 minút. Opakovaným stláčaním tlačidla Čas môžete prechádzať cez dostupné možnosti času v prírastkoch po 30 minútach.  POZNÁMKA Aktuálny čas cyklu sa môže líšiť v závislosti od miery vysušenia várky.	-
 WARM AIR (TEPLÝ VZDUCH)	Na drobné, pedsušené odevy. Predvolene je čas sušenia nastavený na 30 minút. Časovaný cyklus určený pre všetky typy tkanín okrem vlny a hodvábu. Sušenie oblečenia, ktoré je mierne vlhké alebo pedsušené. Cyklus je taktiež vhodný na dodatočné vysušenie viacvrstvových a hrubých odevov, ktoré sa ťažko sušia.  POZNÁMKA Tento cyklus je vhodný na sušenie jednotlivých vlnených tkanín, športových ponožiek a jemných hračiek. Sušte ich len s použitím košíka na vlnené oblečenie.	-
 COOL AIR (CHLADNÝ VZDUCH)	Všetky typy tkanín. Na osvieženie alebo prevzdušenie odevov, ktoré boli nosené len krátko.	-

Tabuľka cyklov





POZNÁMKA

Na dosiahnutie najlepších výsledkov dodržiavajte odporúčania týkajúce sa veľkosti várky jednotlivých cyklov sušenia.

- Veľká várka: Naplňte bubon približne do $\frac{3}{4}$. Neprekračujte túto úroveň naplnenia, pretože bielizeň sa musí v bubne voľne pretáčať.
- Stredná várka: Naplňte bubon približne do $\frac{1}{2}$.
- Malá várka: Vložte do bubna 3–5 položiek tak, aby ste zaplnili max. $\frac{1}{4}$ bubna.

Cyklus	Odporúčané položky	Veľkosť várky	Úroveň sušenia
 SHIRTS (KOŠELE)	Košeľe alebo blúzky, ktoré netreba žehliť, vyrobené z bavlny, lanu, syntetickej tkaniny alebo zmiešaných tkanín.	2 	Dostupné
 IRON DRY (SUCHÉ K ŽEHLENIU)	Pri tomto cykle bude várka po skončení sušenia mierne vlhká, aby sa ľahšie žehlila.	4 	Nedostupné
 DELICATES (JEMNÉ PRÁDLO)	Hodvábne a jemné tkaniny a spodná bielizeň.	2 	Nedostupné
 WOOL (VLNA)	Len na vlnu, ktorú je možné prať v práčke a sušiť v sušičke.	1 	Nedostupné
 TOWELS (UTERÁKY)	Použite na sušenie várok, ako sú napr. osušky a uteráky.	4 	Nedostupné
 BEDDING (POSTELNÁ BIELIZEŇ)	Na sušenie objemnejších kusov, ako sú napr. prikrývky, plachty, paplóny a periny.	2 	Nedostupné
 OUTDOOR	Na lyžiarske oblečenie, oblečenie na hory a tiež na materiály, ako je napr. spandex, stretch či mikrovlákno.	2 	Nedostupné
 COTTON (BAVLNA)	Na odevy z jemnej bavlny, posteľnú bielizeň, obrusy, spodnú bielizeň, uteráky alebo košeľe.	Max.	Dostupné
 MIXED LOAD (ZMIEŠANÁ VÁRKA)	Zmiešaná várka pozostávajúca z bavlnených a syntetických tkanín	Max.	Dostupné
 SYNTHETICS (SYNTETIKA)	Syntetické alebo zmiešané tkaniny.	4 	Dostupné









Funkcie

Cyklus	Odporúčané položky	Veľkosť várky	Úroveň sušenia
 QUICK DRY 35' (RÝCHLE SUŠENIE 35')	Syntetika a jemná bavlna	1 	Nedostupné
 TIME DRY (ČASOVÝ PROGRAM)	Všetky typy tkanín; časovaný program.	–	Nedostupné
 WARM AIR (TEPLÝ VZDUCH)	Drobné kusy oblečenia a mokré odevy. Každodenné oblečenie vhodné na sušenie teplým vzduchom.	–	Nedostupné
 COOL AIR (CHLADNÝ VZDUCH)	Všetky typy tkanín. Na osvieženie alebo prevzdušnenie odevov, ktoré boli nosené len krátko.	–	Nedostupné



Začíname

Jednoduché kroky, ako začať

1. Stlačením tlačidla  Napájanie zapnite sušičku.
2. Vložte do sušičky bielizeň a zatvorte dvierka.
3. Otáčaním voliča **Volič cyklu** vyberte cyklus.
4. Podľa potreby zmeňte nastavenia cyklu ( Úroveň sušenia a  Čas).
5. Podľa potreby vyberte požadované nastavenia a možnosti. ( Jednoduché žehlenie,  Osvetlenie,  Upoz. na žehlenie, a/alebo  Odložený koniec).
6. Stlačte a podržte tlačidlo  Spustiť/Pozastaviť (Pre štart stlačte). Rozsvieti sa indikátor sušičky a na displeji sa zobrazí odhadovaný čas cyklu.

POZNÁMKA

Počet dostupných nastavení a možností sa líši v závislosti od cyklu.

Zmena cyklu počas prevádzky

1. Stlačením tlačidla **Spustiť/Pozastaviť** (Pre štart stlačte) zastavte prevádzku.
2. Vyberte iný cyklus.
3. Podržaním tlačidla **Spustiť/Pozastaviť** (Pre štart stlačte) spustíte nový cyklus.

Triedenie a plnenie

- Do sušičky vložte vždy len jednu várku bielizne.
- Nevkladajte do sušičky súčasne hrubé a ľahké tkaniny.
- Na zvýšenie účinnosti sušenia pri sušení jednej alebo dvoch položiek pridajte do várky suchý uterák.
- Najlepšie výsledky dosiahnete, ak odevy pred vložením do sušičky rozmotáte.
- Ak je bubon preplnený, jeho obsah sa nemôže voľne prevracať, v dôsledku čoho sa suší nerovnomerne a krčí sa.
- Nesušte vlnené textilie ani textilie zo skleneného vlákna, pokiaľ sa sušenie neodporúča na ich štítkoch.
- Nesušte nevyprané textilie.
- Nesušte textilie znečistené olejom, alkoholom, benzínom a podobne.





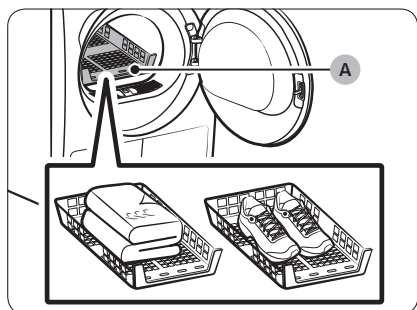
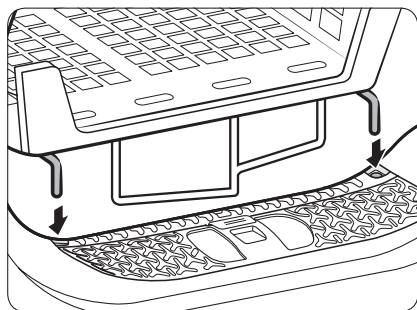

Funkcie

Stojan na sušenie (len niektoré modely)

Nastavte čas sušenia maximálne na 150 minút podľa vlhkosti a hmotnosti položiek, ktoré budete sušiť. Ak bielizeň sušíte pomocou stojana na sušenie, odporúča sa použiť cyklus  TIME DRY (ČASOVÝ PROGRAM).



A. Sušenie so stojanom

1. Stojan na sušenie vložte do bubna tak, že predný okraj stojana zasuniete do otvorov v otvore dvierok.
2. Položte jednotlivé kusy na stojan tak, aby bolo medzi nimi dost' miesta na prúdenie vzduchu. Ak sušíte odevy, poskladajte ich a položte na stojan. Ak sušíte obuv, položte ju tak, aby podrážky smerovali nadol.
3. Zatvorte dvierka a stlačte tlačidlo  Napájanie. Vyberte cyklus  TIME DRY (ČASOVÝ PROGRAM) a stláčaním tlačidla  Čas vyberte čas sušenia.
4. Stlačte a podržte tlačidlo  Spustiť/Pozastaviť (Pre štart stlačte).

Návrhy na sušenie

Kusy oblečenia (max. 1,5 kg)	Popis
Svetre vhodné na pranie v práčke (poskladajte do vhodného tvaru a položte na stojan)	Keď sušíte bielizeň na stojane, odevy poskladajte a položte na stojan, aby sa nepokrčili.
Plyšové hračky (plnené bavlnenými alebo polyesterovými vláknami)	
Plyšové hračky (plnené penou alebo gumou)	
Vankúše z gumovej peny	
Tenisky	Ak chcete vysušiť športovú obuv, položte ju na stojan podrážkami smerom nadol.





UPOZORNENIE

- Sušenie penovej gumy, plastov alebo gumy pri vysokej teplote môže poškodiť príslušné predmety alebo dokonca spôsobiť požiar.
- Použite stojan na sušenie, aby ste zabránili poškodeniu obuvi.

Funkcie

Sprievodca cyklami

Pri sušení vždy postupujte podľa informácií na štítku. Ak na štítku nie sú uvedené príslušné pokyny, pozrite si nasledujúcu tabuľku.

Postelne prikrývky a deky	<ul style="list-style-type: none">Použite nastavenie teploty Vysoká.
Prikrývky	<ul style="list-style-type: none">Na dosiahnutie najlepších výsledkov sušte naraz len jednu prikrývku.
Textilné plienky	<ul style="list-style-type: none">Použite nastavenie teploty Vysoká.
Položky s výplňou	<ul style="list-style-type: none">Nesušte teplým vzduchom. V opačnom prípade hrozí riziko vzniku požiaru. Použite iba cyklus  COOL AIR (STUDENÝ VZDUCH).
Penová guma (zadná strana rohoží, plyšové hračky atď.)	<ul style="list-style-type: none">Nesušte teplým vzduchom. V opačnom prípade hrozí riziko vzniku požiaru. Použite iba cyklus  COOL AIR (STUDENÝ VZDUCH).
Vankúše	<ul style="list-style-type: none">Pridajte niekoľko suchých uterákov, aby bolo sušenie účinnejšie a sušené veci nadýchanjšie.Vankúše z vlnovca alebo peny nesušte horúcim vzduchom. Použite len cyklus  COOL AIR (STUDENÝ VZDUCH).
Plasty (sprchové závesy, pokrývky exteriérového nábytku atď.)	<ul style="list-style-type: none">Použite cyklus  COOL AIR (STUDENÝ VZDUCH) alebo  TIME DRY (ČASOVÝ PROGRAM).



UPOZORNENIE

Pri sušení vecí, ktoré nie sú uvedené vyššie, postupujte opatrne.

Špeciálne funkcie

Odložený koniec

Sušičku môžete nastaviť tak, aby dokončila zvolený cyklus v nastavený čas.



1. Vyberte cyklus s požadovanými možnosťami.
2. Stláčaním tlačidla - alebo +  Odložený koniec nastavte čas v rozmedzí od 1 hodiny do 24 hodín v prírastkoch po 1 hodine.
3. Stlačte a podržte tlačidlo  Spustiť/ Pozastaviť (Pre štart stlačte). Príslušný indikátor bude blikať a hodiny začnú odpočítavať až do nastaveného času.

POZNÁMKA

Ak chcete zrušiť nastavenia funkcie Odložený koniec, reštartujte sušičku pomocou tlačidla  Napájanie.

Detská zámka

Funkcia Detská zámka zabráňuje deťom, aby sa so sušičkou hrali. Po aktivácii funkcie Detská zámka sa deaktivujú všetky tlačidlá okrem tlačidla  Napájanie.

Funkciu Detská zámka aktivujete/deaktivujete súčasným stlačením a podržaním tlačidiel  Upoz. na žehlenie a Smart Control alebo tlačidiel  Jednoduché žehlenie a  Úroveň sušenia po dobu 3 sekúnd.



POZNÁMKA

Ak je aktivovaná funkcia Detská zámka a sušičku vypnete a opätovne zapnete, funkcia Detská zámka zostane aj naďalej aktivovaná.

Smart Check

Ak sušička rozpozná problém, funkcia Smart check vám umožní skontrolovať stav sušičky pomocou smartfónu. Upozorňujeme, že funkciu Smart check možno používať len na smartfónoch série Galaxy alebo iPhone.

Ak chcete používať funkciu Smart check, musíte si prevziať aplikáciu **Samsung Smart Washer/Dryer**. Následne postupujte podľa nižšie uvedených krokov.

1. Stlačte a na 3 sekundy podržte tlačidlá  Čas a  Upoz. na žehlenie alebo stlačte tlačidlo **Smart Check**. Segment LED na paneli displeja sa pretočí a zobrazí sa kód Smart check.
2. Na smartfóne otvorte aplikáciu **Samsung Smart Washer/Dryer** a klepnite na tlačidlo **Smart Check**.
3. Fotoaparátom smartfónu zaostrite na kód Smart check zobrazený na paneli displeja.
4. Po rozpoznaní informačného kódu vám aplikácia poskytne podrobné informácie o chybe a ďalšom postupe.

POZNÁMKA

- Ak sa na displeji sušičky odráža svetlo, smartfón nemusí informačný kód rozpoznáť.
- Ak sa smartfónu nepodarí rozpoznáť kód, manuálne zadajte informačný kód do smartfónu.

Údržba

VAROVANIE

- Sušičku nečistite priamym striekaním vody na sušičku.
- Sušičku nečistite benzénom, riedidlom, alkoholom ani acetónom. Mohli by ste tým spôsobiť zmenu farby, deformáciu, poškodenie, požiar alebo zásah elektrickým prúdom.
- Pred čistením sušičky nezabudnite odpojiť napájací kábel.

Ovládací panel

Čistite mäkkou vlhkou handričkou. Nepoužívajte abrazívne čistiace prostriedky. Nesprejajte čistiace prostriedky priamo na panel. Akýkoľvek rozliaty prostriedok alebo kvapalinu okamžite zotrite z ovládacieho panela.

Exteriér

Čistite mäkkou vlhkou handričkou. Nepoužívajte abrazívne čistiace prostriedky. V blízkosti sušičky nepoužívajte ostré ani ťažké predmety, ani takéto predmety nekladajte na sušičku. Prací prostriedok a bielizeň skladujte na stojane (predáva sa samostatne) alebo v samostatnom úložnom priestore.

Bubon

Čistite ho pomocou vlhkej handričky s jemným neabrazívnym čistiacim prostriedkom vhodným na povrchy z nehrdzavejúcej ocele. Zvyšky nečistôt utrite čistou, suchou handričkou.

Filter vlákien

Filter vlákien vyčistíte po každej várke.

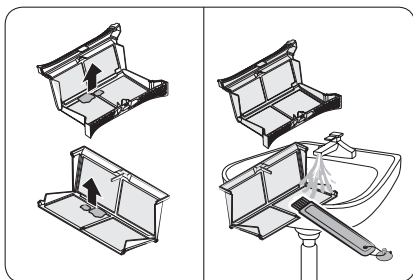
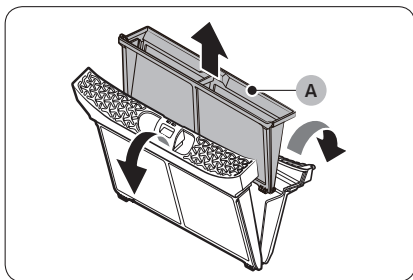
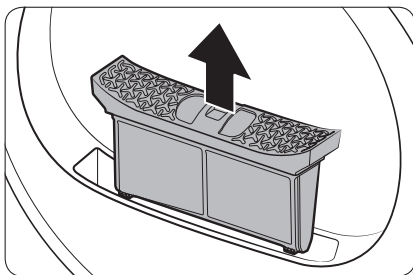

1. Otvorte dverka a filter vlákien vyberte potiahnutím smerom nahor.

2. Otvorte vonkajší filter a vyberte vnútorný filter (A).

3. Otvorte vnútorný aj vonkajší filter.

4. Z oboch filtrov odstráňte vlákna a potom ich očistíte pomocou čistiacej kefy.

POZNÁMKA

Ak chcete filtre dôkladne vyčistiť, očistite filtre pod tečúcou vodou a potom ich nechajte úplne vyschnúť.

Údržba

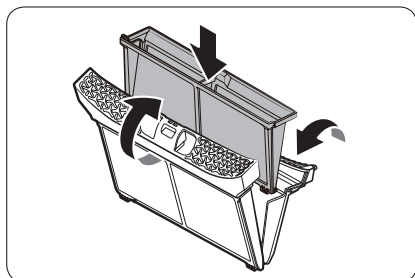

5. Vložte vnútorný filter do vonkajšieho filtra a potom filter vlákien vráťte na miesto.

⚠ UPOZORNENIE

- Filter vlákien vyčistite po každej várke. V opačnom prípade môže dôjsť k zníženiu výkonu sušenia.
- Sušičku neprevádzkujte, ak vo vonkajšom filtri nie je vložený vnútorný filter.
- Používanie sušičky s mokrým filtrom vlákien môže mať za následok vznik plesní, nepríjemných zápachov alebo znížiť výkon sušenia.

Nádrž na vodu

Nádrž na vodu vyprázdnite po každej várke, aby ste zabránili unikaniu vody.

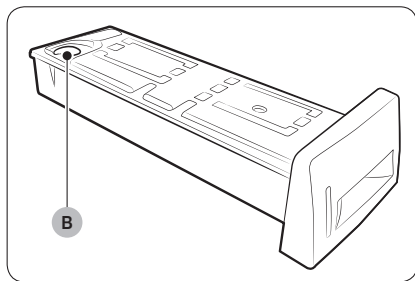
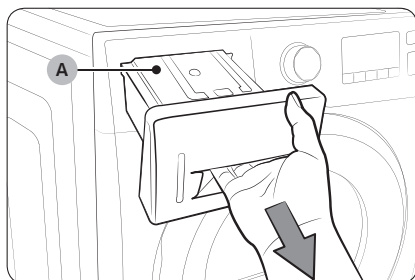

1. Nádrž na vodu (A) uchopte oboma rukami a potiahnutím smerom dopredu ju vytiahnite.

2. Vylejte vodu cez odtokový otvor (B) a vráťte nádrž na vodu na svoje miesto.

POZNÁMKA

Keď vyprázdníte nádrž na vodu a stlačíte a podržite tlačidlo Spustiť/Pozastaviť (Pre štart stlačte), príslušný indikátor sa vypne.

Údržba

Tepelný výmenník

Tepelný výmenník čistíte minimálne jedenkrát za mesiac. (alebo keď zaznie bzučiak a na displeji sa rozsvieti indikátor výmenníka tepla.)

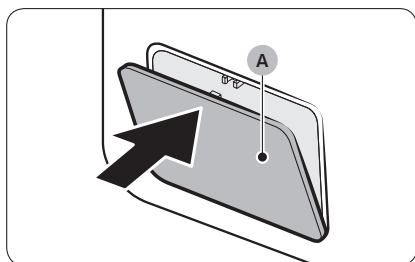

1. Jemným zatlačením na vrchnú časť vonkajšieho krytu (A) ho otvorte.

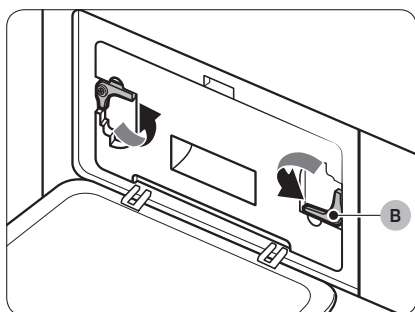

2. Odomknite upevňovacie prvky (B).

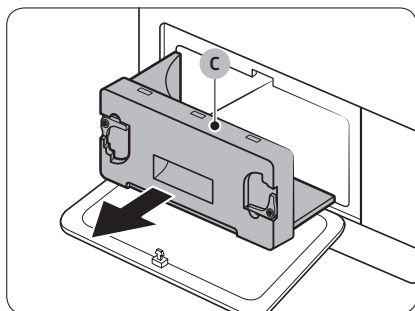

3. Vyberte vnútorný kryt (C).

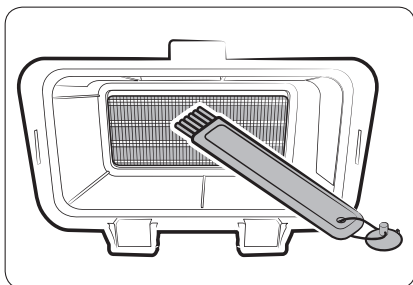

4. Očistite tepelný výmenník pomocou dodanej čistiacej kefy alebo vysávača s nastavcom kefy. Dávajte pozor, aby ste počas čistenia neohli ani nepoškodili rebrá tepelného výmenníka. Môže to viesť k zníženiu výkonu sušenia.

⚠ UPOZORNENIE

- Nedotýkajte sa ani nečistite tepelný výmenník holými rukami, aby ste sa neporanili alebo nepopálili.
 - Tepelný výmenník nečistite vodou.
5. Vnútrotný kryt vyčistite jemnou, vlhkou handričkou.

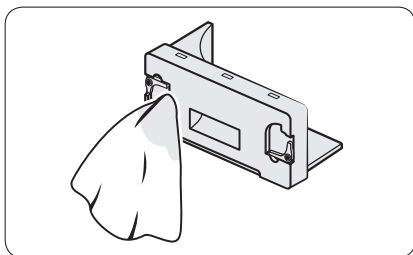

6. Vráťte vnútrotný kryt na svoje miesto a zaistite upevňovacie prvky.
7. Zatvorte vonkajší kryt.

📄 POZNÁMKA

Po skončení čistenia sa uistite, že sú upevňovacie prvky v uzamknutej polohe.

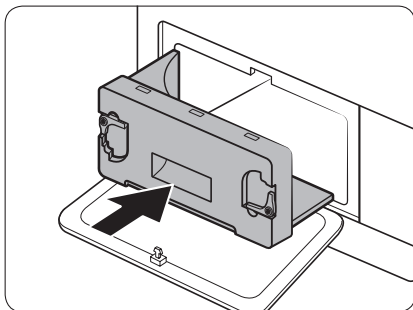



Riešenie problémov

Kontrolné body

Ak sa pri používaní sušičky stretnete s problémom, najskôr si pozrite tabuľku uvedenú nižšie a skúste postupovať podľa odporúčaní.

Príznak	Riešenie
Sušička nefunguje	<ul style="list-style-type: none">• Uistite sa, že sú dvierka úplne zatvorené.• Uistite sa, že je napájací kábel pripojený k sieti.• V domácnosti skontrolujte elektrické ističe a poistky.• Vyprázdnite nádrž na vodu.• Vyčistite filter tkaniny.
Nefunguje ohrev sušičky	<ul style="list-style-type: none">• V domácnosti skontrolujte elektrické ističe a poistky.• Vyberte iné nastavenie teploty ako  COOL AIR (STUDENÝ VZDUCH).• Skontrolujte filter vlákien a tepelný výmenník. V prípade potreby ich vyčistite.• Sušička môže byť vo vychladzovacej fáze cyklu.
Sušička nesusí	<p>Skontrolujte body uvedené vyššie a...</p> <ul style="list-style-type: none">• Uistite sa, že sušička nie je preplnená.• Oddel'te ľahké textílie od hrubých.• Upravte polohu veľkých a objemných kusov, aby sa sušili rovnomerne.• Skontrolujte, či zo sušičky správne odteká voda.• Pri sušení malých várok pridajte niekoľko suchých uterákov.• Vyčistite filter vlákien a tepelný výmenník.
Sušička je hlučná	<ul style="list-style-type: none">• Skontrolujte, či sa v sušičke nenachádzajú mince, gombíky, zapalovače atď.• Uistite sa, že je sušička vo vodorovnej polohe a či pevne stojí na podlahe.• Sušička môže bzučať v dôsledku rýchleho prúdenia vzduchu cez bubon a ventilátor. Je to normálny jav.

Príznak	Riešenie
Sušička suší nerovnomerne	<ul style="list-style-type: none"> • Švy, vrecká a ostatné hrubšie miesta na odevoch sa sušia ťažšie než ostatné časti. Je to normálny jav. • Oddel'te hrubé a ľahké odevy.
Zo sušičky vychádza zápach	<ul style="list-style-type: none"> • Do sušičky sa môžu spolu so vzduchom dostať aj pachy z domácnosti, ktoré sušička následne vypustí. Je to normálny jav.
Sušička sa vypne ešte pred vysušením várky	<ul style="list-style-type: none"> • Dávka v sušičke je príliš malá. Pridajte viac položiek a znovu spustite cyklus. • Várka v sušičke je príliš veľká. Vyberte niekoľko vecí a znovu spustite cyklus.
Vlákná na odevoch	<ul style="list-style-type: none"> • Pred každou várkou sa uistite, či je filter vlákien čistý. • Textilie, ktoré uvoľňujú textilný prach (huňaté uteráky), sušte oddelene od textílií, ktoré zachytávajú textilný prach, ako sú napr. čierne pláténé nohavice. • Pri sušení veľké várky rozdeľte na menšie.
Odevy sú stále pokrčené aj po výbere cyklu  Jednoduché žehlenie	<ul style="list-style-type: none"> • Najlepšie výsledky dosiahnete pri malých várkach s 1 až 4 vecami. • Vkladajte menej vecí. Vkladajte podobné veci.
Po cykle COOL AIR (CHLADNÝ VZDUCH)  ostáva na odevoch zápach	<ul style="list-style-type: none"> • Silne zapáchajúce textilie musíte dôkladne vyprať.

Riešenie problémov

Informačné kódy

Ak sušička nefunguje, na displeji sa môže zobraziť informačný kód. Podrobnosti nájdete v nasledujúcej tabuľke.

Informačný kód	Význam	Riešenie
tC	Porucha snímača teploty vzduchu	Vyčistíte filter vlákien a/alebo tepelný výmenník. Ak problém pretrváva, kontaktujte servisné stredisko.
tC5	Porucha snímača teploty kompresoru	Počkajte 2–3 minúty. Zapnite napájanie a sušičku znova zapnite.
dC	Prevádzka sušičky s otvorenými dvierkami	Zatvorte dvierka a sušičku znova zapnite. Ak problém pretrváva, kontaktujte servisné stredisko.
HC	Prehriatie kompresora	Volajte servisnú službu.
5C	Plná nádrž na vodu Odtokové čerpadlo nefunguje	Vyprázdňte nádrž na vodu, zapnite napájanie a opätovne spustíte sušičku. Ak problém pretrváva, kontaktujte servisné stredisko.
AC6	Skontrolujte komunikáciu medzi hlavnou zostavou PBA a zostavou PBA invertora.	<ul style="list-style-type: none">• V závislosti od stavu sa môže sušička automaticky vrátiť k bežnej prevádzke.• Sušičku vypnite a znova zapnite. Následne reštartujte cyklus.• Ak sa informačný kód stále zobrazuje, kontaktujte servisné stredisko.
3C	Skontrolujte prevádzku motora.	<ul style="list-style-type: none">• Skúste znova spustiť cyklus.• Ak sa informačný kód stále zobrazuje, kontaktujte servisné stredisko.
FIL+tEr (Zaznie bzučiak)	Výmenník tepla je potrebné vyčistiť	Vyčistíte výmenník tepla.

Ak sa na displeji zobrazia iné ako vyššie uvedené kódy alebo ak sa informačný kód neprestane zobrazovať, kontaktujte servisné stredisko.

Príloha





Tabuľka starostlivosti o tkaniny

Nasledovné symboly poskytujú pokyny pre starostlivosť o odevy. Lístočky na odevoch obsahujú symboly s pokynmi pre sušenie, bielenie a žehlenie, prípadne čistenie v čistiarni. Použitie symbolov zaručuje konzistenciu medzi výrobcami tkanín pri domácom i zahraničnom obchode. Dodržiavaním pokynov na lístočku o starostlivosti maximalizujete životnosť odevu a znížite problémy s práním.



POZNÁMKA

** Symboly s bodkami predstavujú správne teploty pri praní pre jednotlivé položky. Teplotný rozsah pre nastavenie Hot (Horúce) je 41–52 °C, Warm (Teplé) 29–41 °C a Cold (Studené) 16–29 °C. (Teplota vody pri praní musí byť minimálne 16 °C, aby sa aktivoval prací prostriedok a dosiahlo sa efektívne vypranie.)

Cyklus prania



	Normálne
	Permanentné stlačenie/ odolné voči pokrčeniu/ obmedzené krčenie
	Jemné odevy
	Ručné pranie

Teplota vody**



	Horúca
	Teplá
	Studená

Príloha



Bieliť

	Ľubovoľné bielidlo (ak je potrebné)
	Len bez chlóru (bezpečné pre farebné oblečenie) Bieliť (ak je potrebné)
	Cyklus sušenia





Normálne

	Permanentné stlačenie/ odolné voči pokrčeniu/ obmedzené krčenie
	Jemné odevy

Špeciálne pokyny

	Sušiť zavesené
	Sušiť odkvapkávaním
	Sušiť naplocho

Nastavenie teploty

	Vysoká
	Stredná
	Nízka
	Ľubovoľná teplota
	Bez zahrievania/vzduchu



Teploty suchého žehlenia alebo žehlenia parou



	Vysoká
	Stredná
	Nízka

Varovné symboly pre pranie

	Neprať
	Nežmýkať
	Nebieliť
	Nesušiť v sušičke
	Nežehliť parou (okrem klasického žehlenia)
	Nežehliť

Suché čistenie

	Suché čistenie
	Nesmie sa čistiť nasucho

	Sušiť zavesené
	Sušiť odkvapkávaním
	Sušiť naplocho

Ochrana životného prostredia

Zariadenie je vyrobené z recyklovaných materiálov. Ak sa rozhodnete zariadenie zlikvidovať, dodržujte miestne nariadenia, týkajúce sa likvidácie odpadu. Odrežte napájací kábel, aby zariadenie nemohlo byť zapojené do elektrickej siete. Odstráňte dvere, aby v zariadení neuviazli zvieratá a deti.

Príloha

Technické údaje

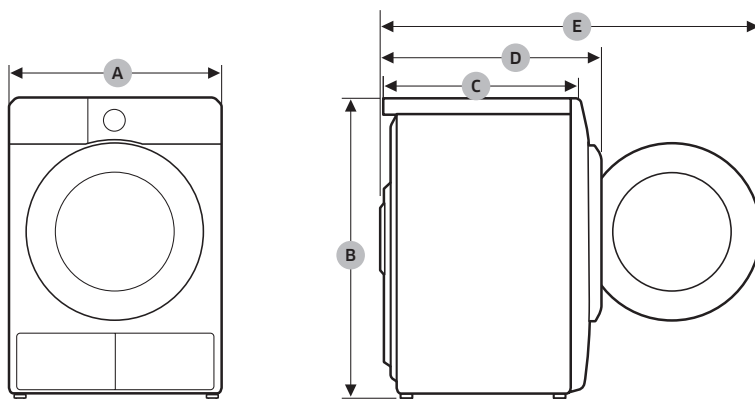

DV9*TA2****, DV8*TA2****, DV7*TA2****

TYP		SUŠIČKA Z VKLADANÍM SPREDU
ROZMERY	A	600 mm
	B	850 mm
	C	600 mm
	D	650 mm
	E	1100 mm
HMOTNOSŤ		50 kg
POŽIADAVKY NA PRÍVOD ELEKTRICKEJ ENERGIE	220-240 V / 50 Hz	780-800 W
PRÍPUSTNÁ TEPLOTA		5-35 °C

DV9*TA0****, DV8*TA0****, DV7*TA0****













TYP		SUŠIČKA Z VKLADANÍM SPREDU
ROZMERY	A	600 mm
	B	850 mm
	C	600 mm
	D	650 mm
	E	1100 mm
HMOTNOSŤ	Typ so sklom v dvierkach	49 kg
	* Typy bez skla v dvierkach	48 kg
POŽIADAVKY NA PRÍVOD ELEKTRICKEJ ENERGIE	220-240 V / 50 Hz	600-650 W
PRÍPUSTNÁ TEPLOTA		5-35 °C

POZNÁMKA

Modely bez skla v dvierkach: DV**TA***D*

Príloha

Údaje o spotrebe

Model	Program	Várka (kg) (1)	Elektrina (kWh)	Maximálne trvanie (minúty)
DV9*TA2****	 COTTON (BAVLNA)  (2)	9,0	1,54	220
		4,5	0,89	140
	 IRON DRY (SUCHÉ K ŽEHLENIU) (2)	9,0	0,95	140
	 SYNTHETICS (SYNTETIKA)	4,5	0,70	98
DV8*TA2****	 COTTON (BAVLNA)  (2)	8,0	1,41	200
		4,0	0,80	130
	 IRON DRY (SUCHÉ K ŽEHLENIU) (2)	8,0	0,90	130
	 SYNTHETICS (SYNTETIKA)	4,0	0,60	90
DV7*TA2****	 COTTON (BAVLNA)  (2)	7,0	1,25	180
		3,5	0,73	120
	 IRON DRY (SUCHÉ K ŽEHLENIU) (2)	7,0	0,85	120
	 SYNTHETICS (SYNTETIKA)	3,5	0,50	82

(1) : Hmotnosť suchej bielizne

(2) : EN 61121:2013, skúšobný program

Všetky údaje bez „hviezdičky“ boli vypočítané podľa normy EN 61121:2013

Údaje o spotrebe sa môžu odlišovať od udávaných nominálnych hodnôt v závislosti od veľkosti várky, typu tkaniny, úrovne zostatkovej vlhkosti po vyžmýkaní, fluktuácií v dodávke elektriny a zvolených doplnkových možností.

Model	Program	Várka (kg) ⁽¹⁾	Elektrina (kWh)	Maximálne trvanie (minúty)
DV9*TA0****	☐ COTTON (BAVLNA) ☁ ⁽²⁾	9,0	2,15	210
		4,5	1,12	145
	☁ 180% IRON DRY (SUCHÉ K ŽEHLENIU) ⁽²⁾	9,0	1,05	130
	△ SYNETHETICS (SYNETIKA)	4,5	0,78	90
DV8*TA0****	☐ COTTON (BAVLNA) ☁ ⁽²⁾	8,0	1,85	190
		4,0	1,10	135
	☁ 180% IRON DRY (SUCHÉ K ŽEHLENIU) ⁽²⁾	8,0	0,95	120
	△ SYNETHETICS (SYNETIKA)	4,0	0,70	85
DV7*TA0****	☐ COTTON (BAVLNA) ☁ ⁽²⁾	7,0	1,65	170
		3,5	1,00	125
	☁ 180% IRON DRY (SUCHÉ K ŽEHLENIU) ⁽²⁾	7,0	0,90	110
	△ SYNETHETICS (SYNETIKA)	3,5	0,62	80

⁽¹⁾ : Hmotnosť suchej bielizne

⁽²⁾ : EN 61121:2013, skúšobný program

Všetky údaje bez „hviezdičky“ boli vypočítané podľa normy EN 61121:2013

Údaje o spotrebe sa môžu odlišovať od udávaných nominálnych hodnôt v závislosti od veľkosti várky, typu tkaniny, úrovne zostatkovej vlhkosti po vyžmýkaní, fluktuácií v dodávke elektriny a zvolených doplnkových možností.

Príloha



Hárok špecifikácií

V súlade s platnými predpismi o označovaní energetickými štítkami.

POZNÁMKA

„*“ hviezdičky označujú variant modelu a môžu mať hodnotu (0–9) alebo (A–Z).

Samsung				
Názov modelu		DV9*TA2****	DV8*TA2****	DV7*TA2****
Kapacita	kg	9,0	8,0	7,0
Typ		Kondenzátor	Kondenzátor	Kondenzátor
Energetická účinnosť				
A+++ (najvyššia účinnosť) až D (najnižšia účinnosť)		A+++	A+++	A+++
Spotreba energie				
Ročná spotreba energie (AE_C) (Na základe 160 cyklov sušenia v štandardnom programe pre bavlnu pri úplnom a čiastočnom naplnení a spotreba v režime s nízkym odberom. Skutočná spotreba energie na cyklus bude závisieť od toho, ako sa zariadenie používa.)	kWh/rok	194,0	176,0	158,0
Automatická bubnová sušička		Áno	Áno	Áno
Spotreba elektrickej energie (E_dry) v štandardnom programe pre bavlnu pri úplnom naplnení	kWh	1,54	1,41	1,25
Spotreba elektrickej energie (E_dry.1/2) v štandardnom programe pre bavlnu pri čiastočnom naplnení	kWh	0,89	0,80	0,73
Režim vypnutia a režim pohotovosti				
Spotreba energie v režime vypnutia (P_o) pri úplnom naplnení	W	0,50	0,50	0,50
Spotreba energie v režime pohotovosti (P_l) pri úplnom naplnení	W	5,00	5,00	5,00
Trvanie režimu pohotovosti	min	10	10	10

<p>Program, ktorého sa týkajú informácie na štítku a na hárku („Štandardný program pre bavlnu“ použitý pri úplnom alebo čiastočnom naplnení je štandardný program sušenia, na ktorý sa vzťahujú informácie na etikete a štítku. Tento program je vhodný na sušenie bežne mokrej bavlnenej bielizne a pre bavlnu ide z hľadiska spotreby energie o najefektívnejší program. Údaje o spotrebe sa môžu odlišovať od uvedených nominálnych hodnôt v závislosti od miery naplnenia, typu tkanín, úrovni zostatkovej vlhkosti po odstredení, fluktuácií v dodávke elektriny a zvolených doplnkových možností.)</p>		<p> COTTON (BAVLNA)  +  Úroveň sušenia 2 + (Jednoduché žehlenie vypnuté)</p>		
Dĺžka trvania štandardného programu				
Vážený čas programu v štandardnom programe pre bavlnu pri úplnom a čiastočnom naplnení	min	174	160	146
Čas programu (T _{dry}) v štandardnom programe pre bavlnu pri úplnom naplnení	min	220	200	180
Čas programu (T _{dry.1/2}) v štandardnom programe pre bavlnu pri čiastočnom naplnení	min	140	130	120
Trieda účinnosti kondenzácie				
A (najvyššia účinnosť) až G (najnižšia účinnosť)		B	B	B
Priemerná účinnosť kondenzácie pri úplnom naplnení	%	87	87	87
Priemerná účinnosť kondenzácie pri čiastočnom naplnení	%	87	87	87
Účinnosť váženej kondenzácie	%	87	87	87
Emisie hluku prenášané vzduchom				
Sušenie pri úplnom naplnení	dB (A) re 1 pW	65	65	65

Príloha

Samsung				
Názov modelu		DV9*TA0****	DV8*TA0****	DV7*TA0****
Kapacita	kg	9,0	8,0	7,0
Typ		Kondenzátor	Kondenzátor	Kondenzátor
Energetická účinnosť				
A+++ (najvyššia účinnosť) až D (najnižšia účinnosť)		A++	A++	A++
Spotreba energie				
Ročná spotreba energie (AE_C) (Na základe 160 cyklov sušenia v štandardnom programe pre bavlnu pri úplnom a čiastočnom naplnení a spotreba v režime s nízkym odberom. Skutočná spotreba energie na cyklus bude závisieť od toho, ako sa zariadenie používa.)	kWh/rok	258,0	235,0	211,0
Automatická bubnová sušička		Áno	Áno	Áno
Spotreba elektrickej energie (E_dry) v štandardnom programe pre bavlnu pri úplnom naplnení	kWh	2,15	1,85	1,65
Spotreba elektrickej energie (E_dry.1/2) v štandardnom programe pre bavlnu pri čiastočnom naplnení	kWh	1,12	1,10	1,00
Režim vypnutia a režim pohotovosti				
Spotreba energie v režime vypnutia (P_o) pri úplnom naplnení	W	0,50	0,50	0,50
Spotreba energie v režime pohotovosti (P_l) pri úplnom naplnení	W	5,00	5,00	5,00
Trvanie režimu pohotovosti	min	10	10	10

<p>Program, ktorého sa týkajú informácie na štítku a na hárkú („Štandardný program pre bavlnu“ použitý pri úplnom alebo čiastočnom naplnení je štandardný program sušenia, na ktorý sa vzťahujú informácie na etikete a štítku. Tento program je vhodný na sušenie bežne mokrej bavlnenej bielizne a pre bavlnu ide z hľadiska spotreby energie o najefektívnejší program. Údaje o spotrebe sa môžu odlišovať od uvedených nominálnych hodnôt v závislosti od miery naplnenia, typu tkanín, úrovni zostatkovej vlhkosti po odstredení, fluktuácií v dodávke elektriny a zvolených doplnkových možností.)</p>		 <p>COTTON (BAVLNA) + Úroveň sušenia 2 + (Jednoduché žehlenie vypnuté)</p>		
Dĺžka trvania štandardného programu				
Vážený čas programu v štandardnom programe pre bavlnu pri úplnom a čiastočnom naplnení	min	173	159	144
Čas programu (T _{dry}) v štandardnom programe pre bavlnu pri úplnom naplnení	min	210	190	170
Čas programu (T _{dry.1/2}) v štandardnom programe pre bavlnu pri čiastočnom naplnení	min	145	135	125
Trieda účinnosti kondenzácie				
A (najvyššia účinnosť) až G (najnižšia účinnosť)		B	B	B
Priemerná účinnosť kondenzácie pri úplnom naplnení	%	86	86	86
Priemerná účinnosť kondenzácie pri čiastočnom naplnení	%	86	86	86
Účinnosť váženej kondenzácie	%	86	86	86
Emisie hluku prenášané vzduchom				
Sušenie pri úplnom naplnení	dB (A) re 1 pW	65	65	65

MÁTE OTÁZKY ALEBO KOMENTÁRE?

KRAJINA	ZAVOLAJTE NÁM	ALEBO NÁS NAVŠTÍVTE ONLINE NA STRÁNKE
HUNGARY	0680SAMSUNG (0680-726-7864)	www.samsung.com/hu/support
CZECH	800 - SAMSUNG (800-726786)	www.samsung.com/cz/support
SLOVAKIA	0800 - SAMSUNG (0800-726 786)	www.samsung.com/sk/support
CROATIA	072 726 786	www.samsung.com/hr/support
BOSNIA	055 233 999	www.samsung.com/ba/support
North Macedonia	023 207 777	www.samsung.com/mk/support
MONTENEGRO	020 405 888	www.samsung.com/support
SLOVENIA	080 697 267 (brezplačna številka)	www.samsung.com/si/support
SERBIA	011 321 6899	www.samsung.com/rs/support
Kosovo	0800 10 10 1	www.samsung.com/support
ALBANIA	045 620 202	www.samsung.com/al/support
BULGARIA	*3000 Цена на един градски разговор 0800 111 31 Безплатен за всички оператори	www.samsung.com/bg/support
ROMANIA	*8000 (apel in retea) 08008-726-78-64 (08008-SAMSUNG) Apel GRATUIT Atenție: Dacă efectuați apelul din rețeaua Digi (RCS/RDS), vă rugăm să ne contactați formând numărul Telverde fără ultimele două cifre, astfel: 0800872678.	www.samsung.com/ro/support
LITHUANIA	8-800-77777	www.samsung.com/lt/support
LATVIA	8000-7267	www.samsung.com/lv/support
ESTONIA	800-7267	www.samsung.com/ee/support

