

SIEMENS



Pračka se sušičkou

WD4HU541EU

siemens-home.bsh-group.com/welcome

cs Návod k obsluze a Pokyny k instalaci

Register
your
product
online

Vaše nová pračka se sušičkou

Rozhodli jste se pro pračku se sušičkou značky Siemens entschieden.

Věnujte prosím několik minut času přečtení a seznámení se s přednostmi vaší pračky se sušičkou.

Aby byla zaručena vysoká kvalita značky Siemens byla u každé pračky se sušičkou, která opouští náš závod, pečlivě přezkoušena její funkce a bezvadný stav.

Další informace k našim výrobkům, náhradním dílům a servisu najdete na našich internetových stránkách www.siemens-home.bsh-group.com nebo se obraťte na naše servisní střediska.

Popisuje-li návod k použití a instalaci různé modely, bude na odpovídajících místech upozorněno na rozdíly.



Pračku se sušičkou uveďte do provozu až po přečtení tohoto návodu k použití a instalaci.

Grafická úprava

Varování!

Tato kombinace symbolu a výstražného slova upozorňuje na eventuelní nebezpečnou situaci. Nedodržení pokynů může mít za následek smrt nebo poranění.

Pozor!

Toto výstražné slovo upozorňuje na eventuelní nebezpečnou situaci. Nedodržení pokynů může mít za následek věcné a/nebo ekologické škody.

Pokyn/tip

Pokyny pro optimální používání spotřebiče / užitečné informace.

1. 2. 3. / a) b) c)

Manipulační kroky jsou označeny číslicemi nebo písmeny.

■ / -

Výčty jsou označeny čtverečkem nebo pomlčkou.

Obsah

 Předpokládané použití	4	 Přehled programů	28
 Bezpečnostní pokyny	5	Volitelný program	28
Děti / dospělí / domácí zvířata	5	Tabulka sušení	34
Instalace	6	Škrobení	34
Obsluha	8	Barvení/bělení	34
Čištění/údržba	10	 Výchozí nastavení programu	35
 Ochrana životního prostředí	11	volba teplota	35
Obal/starý spotřebič	11	otáčky	35
Šetřete energii a zdroje	11	hotovo za	35
Automatické vypnutí	12	wash+dry or dry	36
 Umístění a připojení	12	 Přídavná nastavení programu	37
Standardní příslušenství	12	≡⌚ Speed	37
Bezpečnostní pokyny	13	↓ (Předpírka)	37
Plocha instalace	13	☒ (snadné žehlení)	37
Instalace na betonovou nebo dřevěnou		☑ (extra máchání)	37
trámovou podlahu	13	☑ (voda plus)	37
Instalace spotřebiče do kuchyňky	14	☆ (oblíbený program)	38
Odstranění přepravních zámků	14	🔊 (Tiché)	38
Sejmutí podpěrných příček	15	☐ (vzdálený start)	38
Délky hadice a kabelu	15	 Obsluha spotřebiče	39
Přívod vody	16	Příprava spotřebiče	39
Odvod vody	17	Zapnutí spotřebiče / volba programu	39
Vyrovnání	18	Úprava vybraného programu	39
Elektrické připojení	18	Volba dodatečných programů	40
Před prvním praním	19	Vložení prádla do bubnu	40
Přeprava	19	Dávkování a přidávání pracího	
 Seznámení se spotřebičem	21	prostředku a aviváže	41
Spotřebič	21	Spuštění programu	42
Ovládací panel	22	Dětská pojistka	42
Dotykový displej	23	Přidání/vyjmutí prádla	43
 Prádlo	24	Změna programu	43
Příprava prádla k praní	24	Přerušování programu	43
Příprava prádla k sušení	25	Konec programu	43
 Prací a ochranné produkty	26	Vyndávání prádla / vypnutí spotřebiče	
Doporučení pro prací prostředky	27	 Home Connect	44
		Vyvolání nabídky Home Connect	45
		Spojení s domácí sítí nebo aplikací	
		Home Connect	45
		Aktivace/deaktivace Wi-Fi	47

Resetování síťových nastavení	47
Aktualizace softwaru	47
Upozornění k ochraně údajů	48
Prohlášení o shodě	48

 **Nastavení spotřebiče 49**

Automatické vypnutí	49
Základní nastavení	49

 **Snímače 50**

Systém detekce nevyváženého naplnění	50
--	----

 **Čištění a údržba 50**

Plášť / ovládací panel	51
Buben	51
Odstraňování vodního kamene	51
Zásuvka na prací prostředek a plášť	51
Vypouštěcí čerpadlo je ucpané	52
Ucpaná odtoková hadice na sifonu	53
Filtr v přívodu vody je ucpaný	53

 **Závady a co s nimi 54**

Nouzové uvolnění	54
Informace na panelu displeje	55
Závady a co s nimi	56

 **Zákaznický servis 61**

Číslo výrobku (E-Nr.) a výrobní číslo (FD)	61
--	----

 **Hodnoty spotřeby 62**

 **Technická data 63**

 **Záruka Aqua-Stop 63**

 **Předpokládané použití**

- Tento spotřebič je určen pouze pro použití v domácnosti.
- Neinstalujte ani neprovozujte tento spotřebič v místech, kde je vystaven působení mrazu nebo venkovního prostředí. Pokud ve spotřebiči zmrzne zbytková voda, vzniká nebezpečí jeho poškození. Zmrzlé hadice mohou praskat / mohou se vytvářet trhliny.
- Tento spotřebič lze používat pouze pro praní domácího prádla, tj. kusů, které lze prát v pračce, a vlněných tkanin, které lze prát ručně (viz štítek na prádle). Používání spotřebiče pro jiné účely je mimo určenou oblast jeho použití a je zakázáno.
- Spotřebič lze používat pouze pro sušení a aviváž domácího prádla, tj. částí, které byly vyprány ve vodě a jsou vhodné pro sušení v bubnu pračky (viz štítek na prádle). Používání spotřebiče pro jiné účely je mimo určenou oblast jeho použití a je zakázáno.
- Tento spotřebič je vhodný pro provoz s vodovodní vodou a běžně dostupnými pracími prostředky a aviváží (musí být vhodné pro používání v pračce).
- Tento spotřebič je určen pro použití maximálně ve výšce 4 000 metrů nad hladinou moře.

Než zapnete spotřebič:

Zkontrolujte, zda spotřebič nemá viditelné poškození. Nespouštějte spotřebič, je-li poškozený. V případě jakýchkoli problémů se obraťte na našeho odborného prodejce nebo zákaznický servis.

Čtěte a dodržujte provozní a instalační pokyny a všechny další informace dodané společně s tímto spotřebičem.

Uschovejte dokumenty pro další použití nebo pro další majitele.

Bezpečnostní pokyny

Následující bezpečnostní informace a pokyny jsou určeny pro vaši ochranu před zraněním i ochranu okolí před věcnými škodami.

Je však třeba přijmout potřebná opatření a při instalaci, údržbě, čištění a provozu spotřebiče postupovat s náležitou opatrností.

Děti / dospělí / domácí zvířata

Varování Nebezpečí smrti!

Děti a jiné osoby, které nejsou schopné posoudit příslušné nebezpečí při používání spotřebiče, se mohou poranit nebo se mohou dostat do životu nebezpečné situace. Proto vezměte na vědomí tyto skutečnosti:

- Děti ve věku od 8 let a dospělé osoby s omezenými fyzickými, smyslovými či duševními schopnostmi nebo osoby s nedostatečnými zkušenostmi mohou spotřebič používat, pokud jsou pod dohledem nebo absolvovaly školení o bezpečném používání spotřebiče a pochopily potenciální nebezpečí používání spotřebiče.

- S tímto spotřebičem si nesmějí hrát děti.
- Nenechte děti provádět čištění nebo údržbu tohoto spotřebiče bez dozoru.
- Dětem do 3 let a domácím zvířatům zabraňte kontaktu s tímto spotřebičem.
- Nenechávejte spotřebič bez dozoru, jsou-li v blízkosti děti nebo jiné osoby, které nejsou schopny posoudit nebezpečí.

Varování Nebezpečí smrti!

Děti se mohou zavřít uvnitř spotřebiče a dostat se do životu nebezpečné situace.

- Neumísťujte spotřebič za dveře, protože ty mohou blokovat dvířka spotřebiče nebo bránit jejich úplnému otevření.
- Dosáhne-li spotřebič konce své životnosti, vytáhněte síťovou zástrčku ze zásuvky, **než** oddělíte síťový kabel, a potom zničte zámek na dvířkách spotřebiče.

Varování Nebezpečí udušení!

Děti se mohou zabalit do obalů/fólie nebo součástí balení, pokud je jim dovoleno si s nimi hrát, nebo si je mohou přetáhnout přes hlavu a udusit se.

Obaly, fólie a součásti balení udržujte z dosahu dětí.

Varování

Nebezpečí otravy!

Prací prostředky a aviváže mohou být při požití jedovaté. Při jejich náhodném pozření vyhledejte lékařskou pomoc. Uchovávejte prací prostředky a aviváž mimo dosah dětí.

Varování

Podráždění očí/kůže!

Kontakt s prací prostředky nebo aviváží může způsobit podráždění očí nebo kůže. Pokud vám prací prostředky či aviváž vniknou do očí nebo přijdou do styku s pokožkou, propláchněte je vodou. Uchovávejte prací prostředky a aviváž mimo dosah dětí.

Instalace

Varování

Nebezpečí úrazu elektrickým proudem / požáru / věcných škod / poškození spotřebiče!

Není-li spotřebič řádně instalován, může to vést k nebezpečné situaci. Zajistěte následující:

- Síťové napětí ve vaší zásuvce musí odpovídat napětí uvedenému na spotřebiči (výrobní štítek). Na výrobním štítku je uvedeno zatížení při připojení a požadovaná pojistková ochrana.

- Spotřebič nesmí být napájen externím spínacím zařízením, jako je časovač, ani připojen k okruhu, který se pravidelně zapíná a vypíná.
- Síťová zástrčka a zásuvka s ochranným kontaktem si odpovídají a uzemnění musí být řádně nainstalováno.
- Instalace musí mít odpovídající průřez.
- Síťová zástrčka musí být vždy volně přístupná. Pokud to není možné, z důvodu dodržení příslušných bezpečnostních předpisů musí být do trvalé instalace zabudován spínač (odpojení všech pólů) v souladu s předpisy pro elektrickou instalaci.
- Při použití jističe zbytkového proudu používejte pouze zařízení s tímto označením: . Jedině toto označení zaručuje, že jsou splněny všechny příslušné předpisy.

Varování

Nebezpečí úrazu elektrickým proudem / požáru / věcných škod / poškození spotřebiče!

Je-li síťový kabel spotřebiče upraven či poškozen, může dojít k úrazu elektrickým proudem, zkratu nebo požáru při přehřátí. Síťový kabel nesmí být zamotaný, stlačený nebo upravovaný a nesmí být v kontaktu s tepelnými zdroji.

⚠ Varování**Nebezpečí požáru / věcných škod / poškození spotřebiče!**

Použití prodlužovacích šňůr nebo elektrických linek může způsobit požár v důsledku přehřátí či zkratu.

Připojte spotřebič přímo k uzemněné zásuvce, která byla řádně instalovaná.

Nepoužívejte prodlužovací šňůry, elektrické linky nebo vícecestné konektory.

⚠ Varování**Nebezpečí poranění / věcných škod / poškození spotřebiče!**

- Při provozu může spotřebič vibrovat či se pohybovat, což může vést k poranění nebo věcným škodám.

Umístěte spotřebič na čistou, rovnou, pevnou plochu a s použitím vodováhy jej vyrovnejte pomocí šroubovacích nohou.

- Uchopíte-li spotřebič za vyčnívající části (např. dvířka spotřebiče) při zvedání nebo posouvání, mohou se tyto části ulomit a způsobit poranění. Při posouvání spotřebiče neuchopujte spotřebič za žádné vyčnívající části.

⚠ Varování**Nebezpečí zranění!**

- Spotřebič je velmi těžký. Jeho zvedání může způsobit poranění. Nezvedejte spotřebič sami.

- Spotřebič má ostré hrany, o které si můžete pořezat ruce. Neuchopujte spotřebič za ostré hrany. Při jeho zvedání používejte ochranné rukavice.
- Nejsou-li hadice a síťové kabely správně vedeny, může vznikat nebezpečí zakopnutí s následkem poranění. Hadice a kabely ved'te tak, aby nepředstavovaly nebezpečí zakopnutí.

Pozor!**Věcné škody / poškození spotřebiče**

- Je-li tlak vody příliš vysoký či příliš nízký, spotřebič nemusí správně fungovat a může rovněž dojít k věcným škodám nebo poškození spotřebiče. Zajistěte, aby tlak vody ve vodovodu měl hodnotu nejméně 100 kPa (1 bar) a nepřekračoval hodnotu 1 000 kPa (10 bar).
- Jsou-li vodní hadice upraveny či poškozeny, může vznikat nebezpečí věcných škod nebo poškození spotřebiče. Vodní hadice nesmí být zamotané, stlačené, upravované nebo přerušené.

- Použití hadic jiných značek pro připojení k vodovodu může vést k věcným škodám nebo poškození spotřebiče. Používejte pouze hadice dodávané se spotřebičem nebo původní náhradní hadice.
- Spotřebič je pro dopravu zajištěn přepravními blokovacími prvky. Nejsou-li přepravní blokovací prvky odstraněny před zprovozněním spotřebiče, může dojít k poškození spotřebiče. Před prvním použitím spotřebiče je důležité zcela odstranit všechny přepravní blokovací prvky. Tyto přepravní blokovací prvky uchovávejte odděleně. Při přepravě spotřebiče je třeba přepravní blokovací prvky namontovat, aby se zabránilo poškození spotřebiče při dopravě.

Obsluha

Varování **Nebezpečí exploze/požáru!**

Prádlo, které přišlo do styku s rozpouštědly, olejem, voskem, odstraňovačem vosku, barvou, mazivem nebo odstraňovačem skvrn, se může při sušení v pračce vznítit, či dokonce způsobit explozi spotřebiče. Proto dodržujte tato opatření:

- Před sušením v pračce prádlo důkladně propláchněte teplou vodou a pracím prostředkem.
- Nevkládejte prádlo do tohoto spotřebiče k sušení, pokud nebylo nejprve vypráno.
- Nepoužívejte spotřebič, pokud byly pro čištění prádla použity průmyslové chemikálie.

Varování **Nebezpečí exploze/požáru!**

- Prádlo předem ošetřené čisticími prostředky, které obsahují rozpouštědla, např. odstraňovač skvrn / čisticí rozpouštědla, může způsobit explozi v bubnu. Před praním v pračce prádlo důkladně propláchněte vodou.
- Některé předměty se mohou při sušení vznítit, nebo dokonce způsobit požár či explozi spotřebiče. Z kapes částí prádla odstraňte zapalovače nebo zápalky.
- Je-li ve vzduchu kolem spotřebiče uhelný prach, může dojít k explozi. Dbejte na to, aby prostor kolem spotřebiče byl za jeho provozu čistý.

⚠ Varování**Nebezpečí požáru / věcných škod / poškození spotřebiče!**

Je-li program ukončen před skončením sušicího cyklu, zabraňuje se dostatečnému ochlazení prádla, které se může vznítit, nebo může dojít k věcným škodám či poškození spotřebiče.

- Během poslední části sušicího cyklu se prádlo v bubnu neohřívá (ochlazovací cyklus). Tím je zaručeno, že prádlo zůstává na teplotě, při níž nebude poškozeno.
- Nevypínejte spotřebič před ukončením sušicího cyklu, pokud ihned nevyjmete všechny části prádla z bubnu a nerozprostřete je (pro uvolnění tepla).

⚠ Varování**Nebezpečí otravy!**

Čistící prostředky, které obsahují rozpouštědla, mohou uvolňovat jedovaté výpary. Nepoužívejte čistící prostředky, které obsahují rozpouštědla.

⚠ Varování**Nebezpečí zranění!**

- Opíráte-li se nebo si sedáte na otevřená dvířka spotřebiče, spotřebič se může převrhnout a způsobit vám poranění. Neopírejte se o otevřená dvířka spotřebiče.

- Vylézáte-li na spotřebič, horní deska může prasknout a způsobit vám poranění. Nelezte na spotřebič.
- Saháte-li do bubnu, který se dosud otáčí, můžete si poranit ruce. Počkejte, až se buben přestane otáčet.

⚠ Varování**Nebezpečí opaření!**

Pokud perete při vysokých teplotách, hrozí nebezpečí opaření při styku s horkým pracím roztokem (např. při vylévání horkého pracího roztoku do umyvadla). Nesahejte do horkého pracího roztoku.

⚠ Varování**Podráždění očí/kůže!**

Prací prostředky a aviváž mohou vystříknout, pokud je zásuvka na prací prostředek otevřena, je-li spotřebič v chodu.

Pokud vám prací prostředky či aviváž vniknou do očí nebo přijdou do styku s pokožkou, propláchněte je vodou. Při jejich náhodném požití vyhledejte lékařskou pomoc.

Pozor!

Věcné škody / poškození spotřebiče

- Překročili-li množství prádla ve spotřebiči maximální kapacitu naplnění, nemusí spotřebič řádně fungovat nebo může dojít k věcným škodám či poškození spotřebiče. Nepřekračujte maximální kapacitu naplnění sušeného prádla. Dodržujte maximální kapacitu naplnění stanovenou pro jednotlivé programy.
- Pěna a pěnová guma se mohou při sušení ve spotřebiči deformovat nebo rozpustit. Nesušte ve spotřebiči části prádla, které obsahují pěnu nebo pěnovou gumu.
- Nalijete-li do spotřebiče špatné množství pracího nebo čisticího prostředku, může dojít k věcným škodám nebo poškození spotřebiče. Používejte prací prostředky / aviváž / čisticí prostředky a změkčovadla v souladu s pokyny výrobce.

Čistění/údržba

Varování **Nebezpečí smrti!**

Spotřebič je poháněn elektrinou. Hrozí úraz elektrickým proudem při dotyku součástí pod napětím. Proto dodržujte tato opatření:

- Vypněte spotřebič. Odpojte spotřebič od napájení (vytáhněte zástrčku).
- Nikdy se nedotýkejte zástrčky mokřýma rukama.
- Při vytahování síťové zástrčky ze zásuvky vždy držte samotnou zástrčku a nikdy síťový kabel, jinak může dojít k poškození síťového kabelu.
- Neprovádějte žádné technické úpravy spotřebiče nebo jeho funkcí.
- Opravy a jiné práce na spotřebiči smí provádět pouze zákaznický servis nebo elektrikář. Totéž platí pro výměnu síťového kabelu (v případě potřeby).
- Náhradní síťové kabely lze objednávat u zákaznického servisu.

Varování

Nebezpečí otravy!

Čisticí prostředky, které obsahují rozpouštědla, mohou uvolňovat jedovaté výpary. Nepoužívejte čisticí prostředky, které obsahují rozpouštědla.

Varování

Nebezpečí úrazu elektrickým proudem / věcných škod / poškození spotřebiče!

Pronikne-li do spotřebiče voda, může dojít ke zkratu. Pro čistění spotřebiče nepoužívejte tlakový nebo parní čistič, hadici ani stříkací pistoli.

Varování

Nebezpečí poranění / věcných škod / poškození spotřebiče!

Používání náhradních dílů a příslušenství jiných značek je nebezpečné a může způsobit poranění, věcné škody nebo poškození spotřebiče.

Z bezpečnostních důvodů používejte původní náhradní díly a příslušenství.

Pozor!

Věcné škody / poškození spotřebiče

Čisticí prostředky a přípravky pro předběžnou přípravu prádla (např. odstraňovač skvrn, spreje pro přeдеprání) mohou způsobit poškození, pokud se dostanou do styku s povrchem spotřebiče. Proto přijměte tato opatření:

- Nedovolte těmto přípravkům vejít do styku s plochami spotřebiče.
- Spotřebič čistěte pouze vodou a měkkým, vlhkým hadrem.
- Jakékoli čisticí prostředky, spreje nebo zbytky jiných látek okamžitě odstraňte.



Ochrana životního prostředí

Obal/starý spotřebič



Obal ekologicky zlikvidujte. Tento spotřebič je označený podle evropské směrnice 2012/19/ES o odpadních elektrických a elektronických zařízeních (Waste Electrical and Electronic Equipment – WEEE). Směrnice platná v zemích EU udává způsob vracení a recyklace starých spotřebičů.

Šetřete energii a zdroje

Pokud budete dodržovat tyto pokyny, váš spotřebič spotřebuje méně elektřiny a vody.

Vybírejte programy s nízkou teplotou a delší dobou praní a využívejte maximální kapacitu → *Strana 28*.

- Spotřeba energie a spotřeba vody budou nejefektivnější.

Používejte ekonomické nastavení programu.

- Pokud upravíte nastavení programu, na displeji se zobrazí očekávaná spotřeba.

Přidávejte prací prostředek → *Strana 27* podle toho, jak je prádlo znečištěné.

- U malého až středního znečištění stačí menší množství pracího prostředku. Dodržujte doporučené dávkování výrobce pracího prostředku.

U lehce a středně zašpiněného prádla postačí praní na nižší teplotu.

- Při využití nižší teploty spotřebič spotřebovává méně energie. U lehkého a středního znečištění také postačí využití nižších teplot, než jaké jsou uvedeny na štítku.

Pokud chcete prádlo sušit v sušičce, nastavte maximální rychlost odstředování.

- Čím je prádlo sušší, tím kratší bude i trvání programu sušení, což zase vede ke snížení spotřeby energie. Vyšší rychlost odstředování zmenšuje množství zbylé vlhkosti v prádle a zvyšuje hlučnost odstředování.

Prádlo perte bez přeprání.

- Praní s přepráním prodlužuje trvání programu a zvyšuje spotřebu energie a vody.

Spotřebič disponuje funkcí průběžného automatického přizpůsobení zátěže.

- V závislosti na typu látky a kapacitě se funkce průběžného automatického přizpůsobování zátěže postará o zajištění optimální spotřeby vody a nastavení délky trvání programu.

Automatické vypnutí

Není-li spotřebič po delší dobu obsluhován (alespoň 5 minut), automaticky se vypne (v závislosti na množství vody ve spotřebiči) před začátkem programu nebo po jeho skončení. Dalším stisknutím tlačítka ① spotřebič zapnete.

Upozornění: Pokud je aktivováno připojení po síti Wi-Fi, spotřebič se automaticky nevypne a spotřeba energie se zvýší ve srovnání s hodnotami uvedenými v tabulce spotřeby.

Umístění a připojení

Standardní příslušenství

Upozornění: Zkontrolujte spotřebič, zda nebyl poškozen při přepravě. Nikdy nepoužívejte poškozený spotřebič. Máte-li jakékoli připomínky, kontaktujte prodejce, u něhož jste spotřebič koupili, nebo náš zákaznický servis.

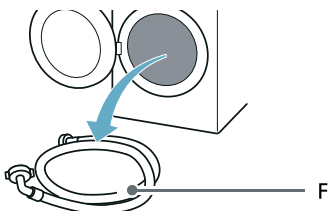
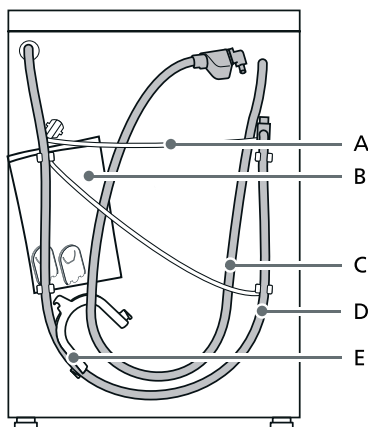

A Hlavní přívod

B Vak:

- Návod k instalaci a obsluze
- Adresář zákaznických servisů
- Záruka*
- Dodatek list pro návod k obsluze a instalaci*
- Krytky na otvory po odstranění přepravních zámků
- Návod k montáži pro domácí zapojení

C Přívodní hadice modelů aquaStop

D Odtoková hadice

- E Koleno pro zajištění odtokové hadice*
- F Přívodní hadice studené vody modelů Standard/Aqua-Secure
- * V závislosti na modelu

Navíc je nutná hadicová spona (průměr 24–40 mm, k dispozici u specializovaných prodejců) pro připojení vypouštěcí hadice vody k sifonu.

Užitečné nářadí

- Vodováha pro vyrovnaní
- Klíč s:
 - vel. 13 pro povolení přepravních konzol a
 - vel. 17 pro vyrovnaní nohou spotřebiče

Bezpečnostní pokyny



Varování

Nebezpečí zranění!

- Spotřebič je velmi těžký. Při zvedání/přepravě spotřebiče buďte velmi opatrní.
- Pokud je spotřebič zvedán za vyčnívající součásti (např. dveře spotřebiče), mohou se komponenty ulomit a způsobit zranění. Nezvedejte spotřebič za vyčnívající části.
- Pokud není hadice a přívodní kabely správně vedeny, hrozí nebezpečí zakopnutí a zranění. Hadice a kabely ved'te tak, abyste vyloučili riziko zakopnutí.

Pozor!

Poškození spotřebiče

Zmrzlé hadice mohou prasknout. Neinstalujte spotřebič v místech vystavených mrazům nebo venku.

Pozor!

Poškození vodou

Připojky přívodní a vypouštěcí hadice jsou pod vysokým tlakem vody. Abyste předešli úniku vody nebo poškození vodou, dodržujte pokyny v této kapitole.

Upozornění

- Kromě těchto bezpečnostních informací mohou mít speciální požadavky místní dodavatelé vody a elektřiny.
- V případě pochybností si nechte zařízení připojit specialistou.

Plocha instalace

Upozornění: Spotřebič musí být stabilně vyrovnaný, aby „nepochodoval“.

- Plocha pro instalaci musí být pevná a rovná.
- Měkké podlahy/podlahové krytiny nejsou vhodné.

Instalace na betonovou nebo dřevěnou trámovou podlahu

Pozor!

Poškození spotřebiče

Spotřebič může při odstředování „pochodovat“ a z podstavce se převrátit/spadnout.

Nožičky spotřebiče se musí upevnit pomocí příchyttek.

Obj. č. WMZ 2200, WX 975600, CZ 110600, Z 7080X0.

Upozornění: Na podlaze nad dřevěným trámovým stropem postavte spotřebič:

- pokud možno do rohu,
- na vodovzdornou dřevěnou desku (silnou min. 30 mm), která je pevně přišroubovaná k podlaze.

Instalace spotřebiče do kuchyňky

Varování **Nebezpečí smrti!**

Hrozí úraz elektrickým proudem při dotyku součástí pod napětím. Nedemontujte krycí desku spotřebiče.

Upozornění

- Je vyžadována šířka vestavného prostoru 60 cm.
- Spotřebič instalujte pouze pod souvislou pracovní desku, která je pevně spojena s ostatním nábytkem.

Odstranění přepravních zámků

Pozor! **Poškození spotřebiče**

- Spotřebič je při přepravě zajištěný přepravními pojistkami. Pokud se přepravní pojistky neodstraní, může při provozu spotřebiče dojít k jeho poškození. Před prvním použitím bezpodmínečně kompletně odstraňte všechny 4 přepravní pojistky. Pojistky uschovejte.
- Abyste při pozdější přepravě zabránili poškození, opět pro zajištění při přepravě bezpodmínečně namontujte přepravní pojistky.

Upozornění: Šrouby a objímky uložte na bezpečném místě.

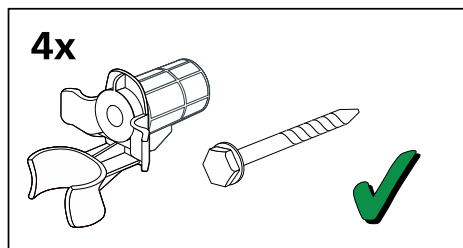

1. Vyjměte hadice z držáků.

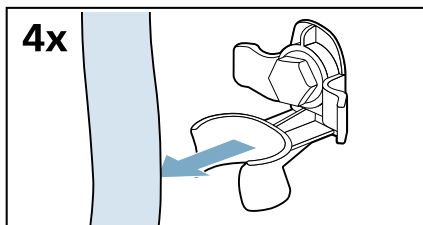

2. Odšroubujte a odstraňte všechny čtyři šrouby přepravních zámků.

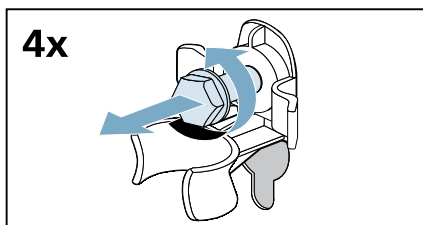

- a) Uvolněte kabel z držáků.

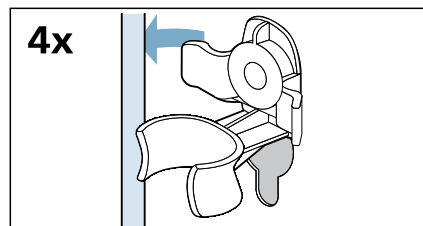

- b) Odstraňte objímky.

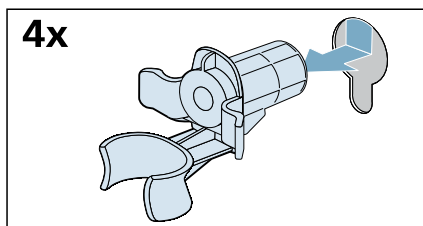

3. Nasadíte kryty.

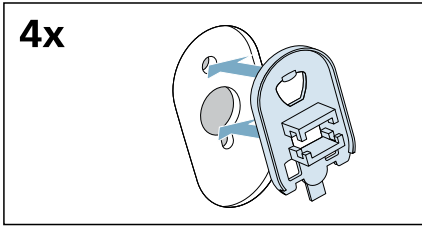

4. Upevníte kryty na místě zatlačením na přichytky.

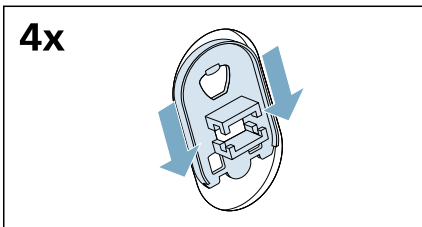

3. Uvolněte a odeberte šrouby z horizontální přepravní příčky.

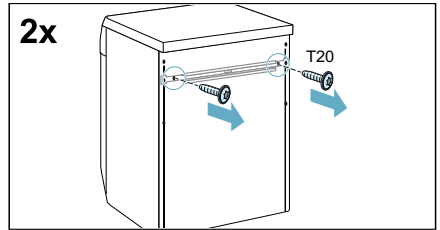

4. Sejměte přepravní příčku.

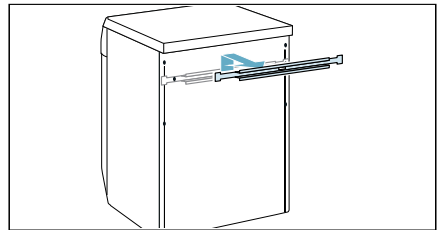

Sejmutí podpěrných příček

1. Uvolněte a odeberte všechny šrouby z vertikálních přepravních příček.

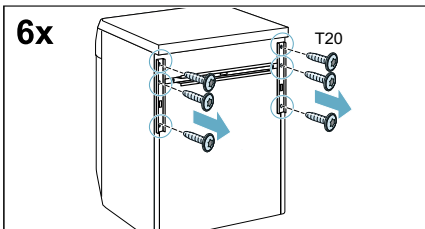

2. Sejměte přepravní příčky.

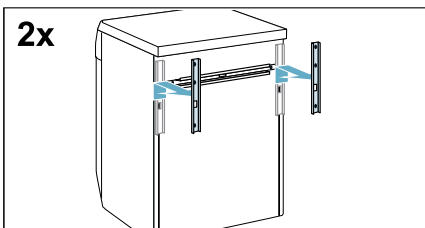

Délky hadice a kabelu

Připojení na levé straně

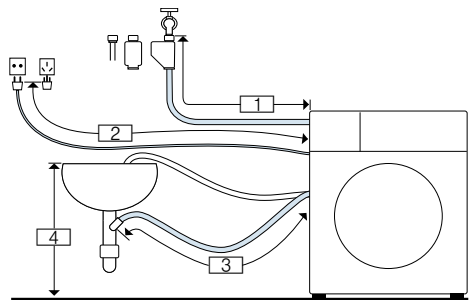

- | | |
|---|----------------|
| 1 | ~ 145 cm |
| 2 | ~ 150 cm |
| 3 | ~ 95 cm |
| 4 | 60 cm ~ 100 cm |

nebo

Připojení na pravé straně

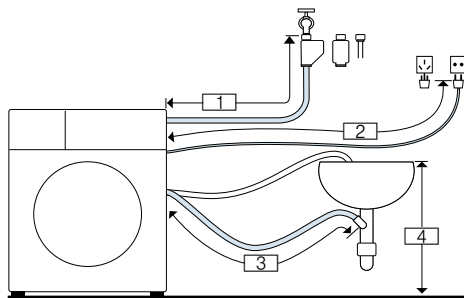

- 1 ~ 100 cm
- 2 ~ 195 cm
- 3 ~ 140 cm
- 4 60 cm ~ 100 cm

Tip: Dále uvedené je k dostání u specializovaných prodejců / v našem poprodějném servisu:

- Nástavec pro Aqua-Stop a hadice přívodu studené vody (přibližně 2,50 m), objednáč. č. WZ10131
- Delší přívodní hadice (přibl. 2,20 m), pro standardní model.

Přívod vody

Varování

Nebezpečí ohrožení života!

Při kontaktu se součástmi pod napětím hrozí nebezpečí úrazu elektrickým proudem.

Bezpečnostní ventil Aquastop neponožte do vody (součástí je elektrický ventil).

* V závislosti na modelu

Při připojování spotřebiče dodržujte následující:

Upozornění

- Spotřebič používejte pouze se studenou vodou z vodovodu.
- Spotřebič nepřipojujte k baterii beztlakého bojleru.

- Nepoužívejte použitou přívodní hadici. Použijte pouze dodanou přívodní hadici nebo přívodní hadici zakoupenou ve specializované autorizované prodejně.
- Přívodní hadice se nesmí zalamovat, přiskřípnout, upravovat nebo přerézávat (v opačném případě není zaručena pevnost).
- Šroubení utahujte pouze ručně. Pokud šroubení utáhnete nářadím (kleštěmi) příliš pevně, může dojít k poškození závitů.

Optimální tlak vody ve vodovodní síti

Minimálně 100 kPa (1 bar)

Maximálně 1 000 kPa (10 bar)

Při otevření kohoutu by měl být průtok vody nejméně 8 l/min.

Je-li tlak vody vyšší než tato hodnota, musí být nainstalován redukční ventil.

Připojení

1. Připojte přívodní hadici ke kohoutku ($\frac{3}{4}$ " = 26,4 mm) a ke spotřebiči:
 - Model: **Standard**

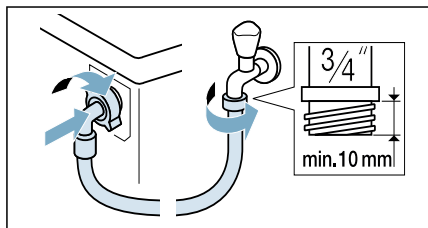

- Model: **Aqua-Secure**

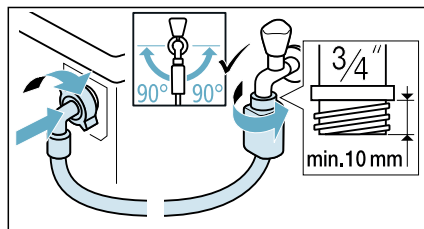

– Model: **Aqua-Stop**

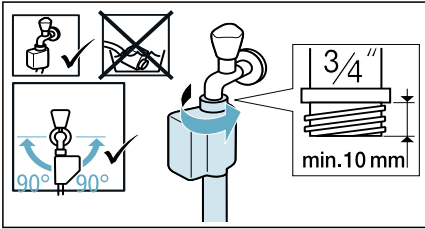

Tip: Mezi přívodní vodovodní hadici a kohout nasadte vnější vodní filtr (v závislosti na modelu). Filtr odstraňuje z vody částice nečistot.

Vodní filtry je nutné pravidelně čistit, a odstranit tak znečišťující látky. Zabráníte tak ucpání. Viz také → samostatné pokyny k montáži a čištění vodních filtrů.

2. Opatrně otvírejte vodovodní kohoutek a kontrolujte těsnost spoju. Šroubový spoj je pod vodovodním tlakem.

Odvod vody

Varování

Nebezpečí opaření!

Při praní s vysokými teplotami může dojít při kontaktu s horkým pracím roztokem, např. při odčerpání horkého pracího roztoku do umyvadla, k opaření. Nesahejte do horké vody.

Pozor!

Škody způsobené vodou

Když odtoková hadice vlivem vysokého tlaku při odčerpávání vyklouzne z umyvadla nebo z místa připojení, může vytékající voda způsobit škody. Zajistěte odtokovou hadici proti vyklouznutí.

Pozor!

Poškození spotřebiče/poškození textilií

Když se konec odtokové hadice ponoří do odčerpané vody, může se voda nasát zpět do spotřebiče a poškodit spotřebič nebo textilie.

Dbejte na to, aby:

- odtok v umyvadle nebyl uzavřený zátkou,
- konec odtokové hadice nebyl ponořený do odčerpané vody,
- voda dostatečně rychle odtékala.

Upozornění: Odtokovou hadici nezalamujte ani nevytahujte do délky.

Připojení

■ Odtok do sifonu

Místo připojení se musí zajistit hadicovou sponou, \varnothing 24–40 mm (specializovaná prodejna).

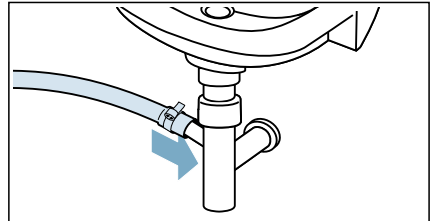

■ Odtok do umyvadla

Zajistěte odtokovou hadici proti vyklouznutí.

Koleno lze obdržet u zákaznického servisu:
číslo dílu 00655300

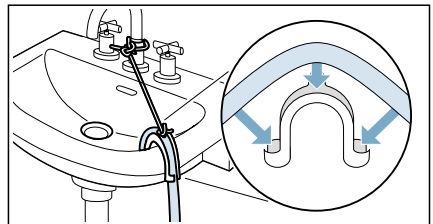

■ **Vypouštění do plastové trubky s pryžovou průchodkou nebo do drenážní jímky**

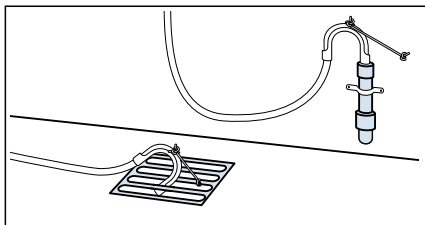

Upozornění: Plastová trubka nepředstavuje standardní příslušenství, je dostupná u specializovaných prodejců.

Vyrovnaní

Vyrovnejte spotřebič pomocí vodováhy.

Nesprávné vyrovnaní může způsobit hlasitý hluk, vibrace a „cestování“.

1. Povolte pojistné matice klíčem otáčením ve směru hodinových ručiček.

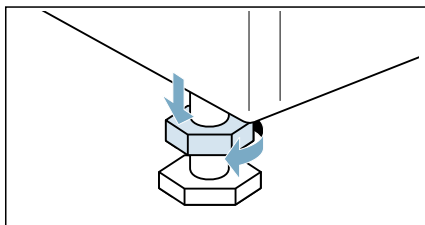

2. Vodováhou zkontrolujte vyrovnaní spotřebiče a případně je upravte. Změňte výšku otáčením nohy spotřebiče. Všechny čtyři nohy spotřebiče musí pevně stát na podlaze.

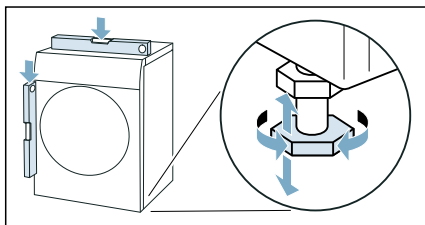

3. Pojistnou matici upevněte ke krytu. Přitom držte pevně nohu a neupravujte její výšku. Pojistné matice na všech čtyřech nohách spotřebiče musí být pevně dotaženy ke krytu.

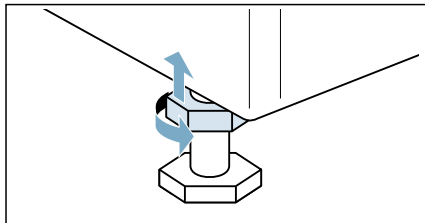

Elektrické připojení

Varování

Nebezpečí ohrožení života!

Při kontaktu se součástmi pod napětím hrozí nebezpečí úrazu elektrickým proudem.

- Nikdy se nedotýkejte síťové zástrčky mokřýma rukama.
- Síťovou zástrčku vytahujte ze zásuvky pouze za kryt zástrčky, nikdy za kabel, protože by mohlo dojít k poškození.

Dodržujte následující pokyny a zajistěte následující:

Upozornění



- Síťové napětí a údaj o napětí na spotřebiči (štítek spotřebiče) musí souhlasit. Jmenovitý příkon a potřebná pojistka jsou uvedené na štítku spotřebiče.
- Spotřebič může být připojený pouze na střídavý proud přes zásuvku s ochranným kontaktem nainstalovanou podle předpisů.
- Síťová zástrčka a síťová zásuvka si musí odpovídat.
- Uzemnění je provedené podle předpisů.



- Výměnu síťového kabelu (v případě potřeby) smí provést pouze odborník s elektrotechnickou kvalifikací. Náhradní síťový kabel lze obdržet u zákaznického servisu.
- Nepoužívejte vícenásobné zásuvkové lišty/spojky a prodlužovací kabely.
- Při použití proudového chrániče se smí použít pouze typ označený tímto symbolem: . Pouze tento symbol zaručuje splnění předpisů platných v současné době.
- Síťová zástrčka musí být neustále přístupná.
- Síťový kabel nesmí být zalomený, přiskřípnutý, upravený, proříznutý a nesmí přijít do kontaktu se zdroji tepla.

Před prvním praním

Před opuštěním továrny byl spotřebič důkladně zkontrolován. Pro odstranění zbytkové vody spusťte program  **čistění bubnu** poprvé **bez** prádla.

Upozornění:

- Spotřebič musí být řádně nainstalován a připojen.
→ "Umístění a připojení" na straně 12
 - Nikdy nezapínejte poškozený spotřebič.
1. Zasuňte zástrčku do zásuvky.
 2. Otevřete vodovodní kohoutek.
 3. Stiskněte tlačítko , až se rozsvítí kontrolka, tlačítko uvolněte. Spotřebič se zapne.
 4. Zavřete dvířka. Nevkládejte žádné prádlo.
 5. Zvolte program  **čistění bubnu 90 °C**.
 6. Otevřete zásuvku na prací prostředek.
 7. Do dávkovače **II** nalijte přibližně 1 litr vody.

8. Do dávkovače **II** přidejte standardní prací prostředek podle pokynů výrobce pro malé zašpinění.
Upozornění: Aby se netvořilo nadměrné množství pěny, použijte pouze polovinu doporučené dávky pracího prostředku. Nepoužívejte prací prostředky pro vlnu nebo jemné tkaniny.
 9. Zavřete zásuvku na prací prostředek.
 10. Zvolte .
 11. Po skončení programu držte stisknuté tlačítko , až se kontrolka vypne, potom tlačítko uvolněte.
- Váš spotřebič je nyní připraven k použití.**

Přeprava

Např. když se stěhujete

Přípravná práce:

1. Zavřete vodovodní kohoutek.
2. Snižte tlak vody v přívodní hadici.
→ *Strana 53*
3. Vypusťte všechnu zbytkovou vodu.
→ *Strana 52*
4. Vytáhněte elektrickou zástrčku spotřebiče.
5. Odstraňte hadice.
6. Vyprázdňete dávkovače.
→ "Zásuvka na prací prostředek a plášť" na straně 51

Instalace přepravních zámků:

1. Odstraňte kryty a uschovejte je na bezpečném místě.

Upozornění: V případě potřeby použijte šroubovák.

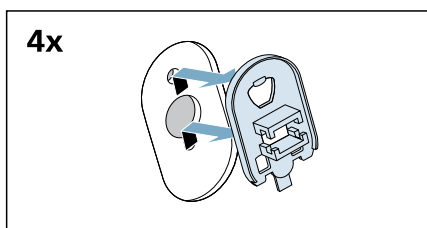
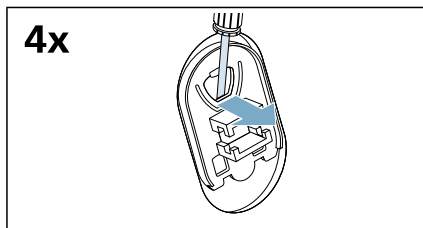

2. Vložte všechny čtyři objímky.

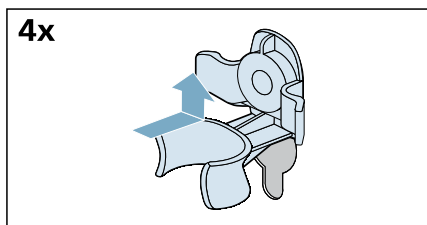

a) Upněte přívodní kabel bezpečně do držáků.

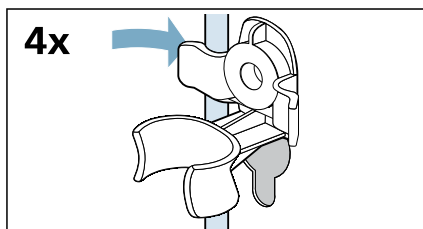

b) Vložte a upevněte šrouby.

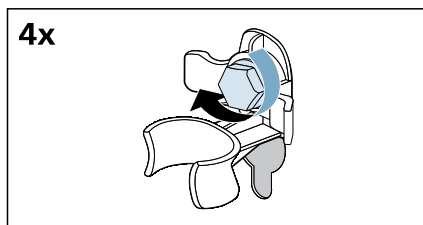

c) Upněte hadice bezpečně do držáků.

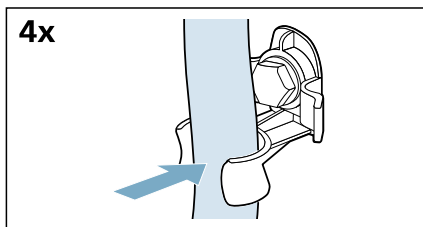

Před novým zapnutím spotřebiče:

Upozornění

- **Musí** být sejmuty podpěrné příčky.
→ "Sejmutí podpěrných příček" na straně 15
- Přepravní zámky **musí** být odstraněny.
→ "Odstranění přepravních zámků" na straně 14
- Nalijte asi 1 litr vody do dávkovače II, zvolte a spusťte program **odčerpání**.

Tím zabráníte, aby prací prostředek bez využití natekl do výtoků při následujícím praní.

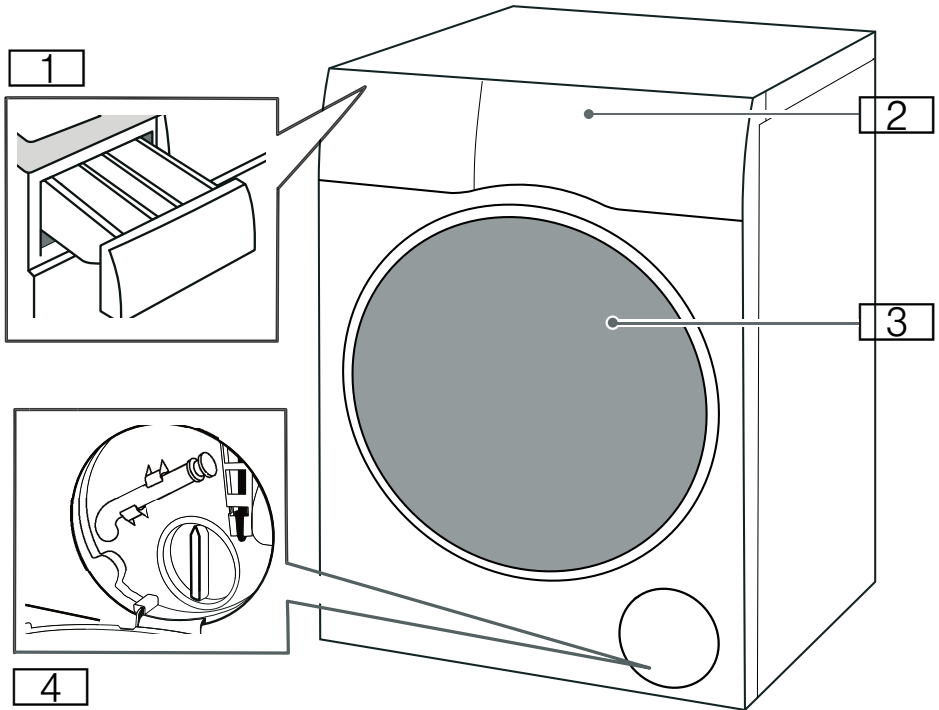
 **Seznámení se spotřebičem****Spotřebič**

- 1** Zásuvka na prací prostředek
- 2** Ovládací panel / dotykový displej
- 3** Vkládací dvířka
- 4** Servisní kryt

Ovládací panel

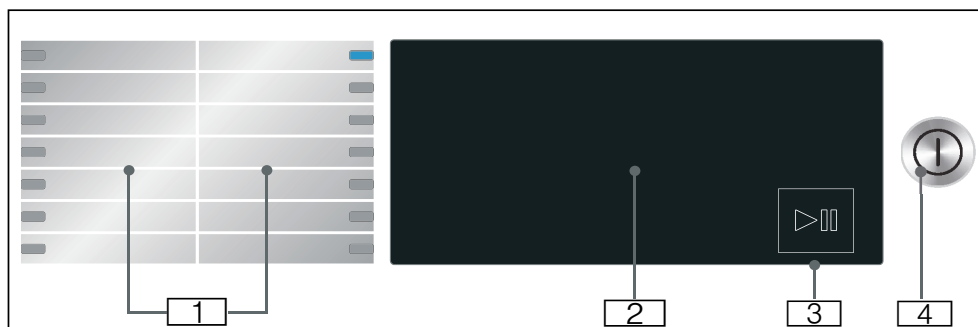

- 1** Volitelné programy.
- 2** Dotykový displej
- 3** Tlačítko start/pauza
Pro spuštění, přerušení (např. přidání prádla) a zrušení programu klepněte na tlačítko ▷||.
- 4** Tlačítko zapnutí/vypnutí
Pro zapnutí nebo vypnutí stiskněte tlačítko ①.

Dotykový displej

Výchozí nastavení programu



Displej	Nastavení	Popis
✳ - 90°	volba teplota	Volitelná teplota v °C ✳ = studená
⊗, 400 až 1 400*	otáčky	Rychlost odstředování v ot/min (otáčky za minutu) ⊗ = bez odstředování
2:30*	Zbývající doba trvání programu	Zbývající doba trvání programu závisí na volbě programu v h:min (hodiny:minuty)
0,5–24 h	„hotovo za“ čas	Program skončí za ... h (h = hodiny)
10,0* kg / 6,0* kg	Maximální náplň pro prání/sušení	Doporučená náplň v kg
wash+dry/dry (sušení)*	Provozní režim spotřebiče se sušením	Program prání plus sušení nebo pouze sušení
☰ ⁺ / ☰ / ☰ [*]	Stupeň sušení	Tři režimy sušení pro různé úrovně sušení Lze zvolit po výběru fáze sušení.

* V závislosti na zvoleném modelu a programu.

Dodatečná nastavení programu

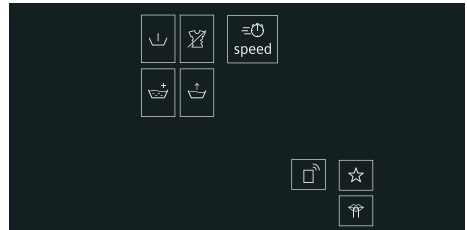

Displej	Nastavení
⌚	Speed
⌋	(Předpírka)
⌋ ⁺	(extra máchání)
✳	(snadné žehlení) → "P ⁺ Přídavná nastavení programu" na straně 37
⌋ ⁺	(voda plus)
☆	(oblíbený program)
🔇	(Tiché)
📶	(vzdálený start) Dálkové spuštění a nastavení Home Connect

Stavové kontrolky průběhu programu (sekvence programu)

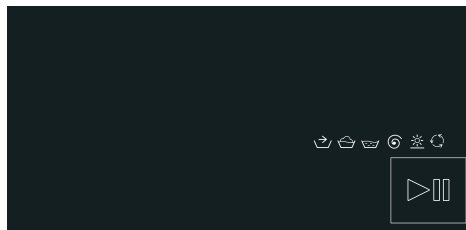

Displej	Nastavení
▶	Tlačítko Start/Pause (spuštění/pauza)
↶	Předpírka
👉	Praní
🌀	Máchání
🌀	Odstředění/odčerpání
☼	Sušení
🔄	Prevence pomačkání
End	Konec programu

Další nastavení

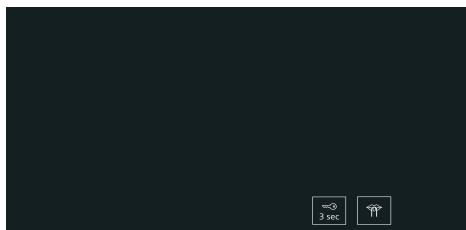

Displej	Nastavení/Popis
🕒 3 sec	Dětská pojistka: Zajištění proti neúmyslné změně nastavených funkcí: Tlačítko 🕒 3 sec podržte stisknuté přibližně tři sekundy.
🔒	Základní nastavení

Prádlo

Příprava prádla k prání

Ochrana vašeho prádla a spotřebiče

Pozor!

Poškození spotřebiče/textilií

Cizí předměty (např. mince, kancelářské sponky, jehly, hřebíky) mohou poškodit prádlo nebo součásti spotřebiče.

Při přípravě prádla dodržujte následující pokyny:











- Při dávkování pracích prostředků, čisticích prostředků, aviváží a pomůcek pro čištění se vždy řiďte pokyny výrobce.
- Nepřekračujte maximální náplň. Přeplnění nepříznivě ovlivňuje výsledek praní.
- Zamezte kontaktu pracích a čisticích prostředků pro předpírku prádla (např. odstraňovače skvrn, předpírací spreje) s povrchem spotřebiče. Zbytky spreje a jiné pozůstatky / kapičky okamžitě odstraňte vlhkým hadrem.
- Vyprázdněte všechny kapsy. Odstraňte všechny cizí předměty.
- Odstraňte kovové části (kancelářské sponky atd.).
- Kalhoty, úplety a pletené textilie, např. svetry, trička nebo mikiny, by měly být obráceny vnitřkem ven.
- Přesvědčte se, že vyztužené podprsenky lze prát v pračce.
- Jemné tkaniny perte v síťce/vaku (punčochové kalhoty, vyztužené podprsenky atd.).
- Zapněte zipy, povlaky.
- Odstraňte kartáčem písek z kapes a límců.
- Odstraňte záclonové úchytky nebo je vložte do síťky/vaku.

Třídění prádla

Roztřídíte prádlo podle pokynů a informací výrobce na informačních štítcích v závislosti na:

- typu tkaniny/vláčna
- barvy
- **Upozornění:** Může dojít k obarvení prádla. Bílé a barevné prádlo perte odděleně. Nové barevné prádlo perte poprvé odděleně.
- Zašpinění

Perte dohromady prádlo se stejnou úrovní zašpinění. Několik příkladů stupňů zašpinění najdete v kapitole



 - **Lehká:** Není nutná předpírka; je-li to nutné, zvolte nastavení 
 - **Speed.**
 - **Normální**
 - **Těžké:** Vložte méně prádla, nutná předpírka nebo namočení prádla předem.
 - **Skvrny:** Skvrny odstraňte/ ošetřete předem, dokud jsou čerstvé. Nejprve je navlhčete mýdlovou vodou; nedřete je. Pak vyperte prádlo s vhodným programem. Odolné nebo zaschlé skvrny lze někdy odstranit teprve po několikerém praní.
- Symboly na informačních štítcích
 -  Vhodné pro běžný prací proces; např. program  bavlna
 -  Je nutný jemný prací proces; např. program  snadno udržovatelné
 -  Je nutný vysoce jemný prací proces; např. program  jemné/ hedvábí
 -  Vhodné pro ruční praní; např. program  vlna 
 -  Neperte v pračce.

Příprava prádla k sušení

Upozornění: Pro zajištění rovnoměrného sušení roztřídíte prádlo podle:

- typu tkaniny
- Symbolů uvedené na informačních štítcích na textilích.

Pouze suché prádlo s označením „dryer-proof“ (vhodné do sušičky) nebo s těmito symboly:

-  : Můžete zvolit  **bavlna + dry**
-  : Můžete zvolit  **mix + dry**

Následující textilie se nesmí sušit:

-  = symbol „nesušit“
- Jemné prádlo (hedvábí, syntetické záclony).
- Textilie obsahující pěnovou pryž nebo podobné materiály.
- Textilie ošetřené hořlavými kapalinami, např. odstraňovačem skvrn, petrolejovým éterem, ředidlem. Nebezpečí výbuchu!
- Textilie obsahující lak na vlasy nebo podobné látky.

Upozornění

- Ručně prané textilie musí být před sušením vhodnou rychlostí odstředěny.
- Před sušením odstředte při optimální rychlosti. Pro bavlnu doporučujeme odstředění při více než 1 000 ot/min, pro snadno udržovatelné tkaniny více než 800 ot/min.
- Nežehlete prádlo ihned po sušení. Pro rovnoměrné rozložení vlhkosti se doporučuje prádlo nejprve srolovat.
- Pro dobrý výsledek sušení by měly být přikrývky, froté tkaniny a jiné velké textilie sušeny odděleně. Nesušte více než 6 kusů froté prádla (nebo 5 kg).
- Nepřekračujte maximální zátěž.



Prací a ochranné produkty

Svůj spotřebič a prádlo můžete ochránit volbou správných produktu pro praní a ochranu. Můžete použít všechny prací a ochranné prostředky, které jsou vhodné pro váš spotřebič.

Upozornění: Přečtěte si údaje o bezpečnosti → *Strana 5a* ujistěte se, že spotřebič používáte bezpečným způsobem.

Pokyny výrobce k použití a dávkování najdete na obalu.

Upozornění

- Používejte pouze prací prostředky, které jsou v tekutém stavu
- Nemíchejte různé tekuté prací prostředky
- Nemíchejte prací prostředek s aviváží
- Nepoužívejte produkty, na kterých vznikly usazeniny, nebo které jsou už rosolovité
- Nepoužívejte produkty obsahující rozpouštědla, žíravé látky nebo volatilní látky (např. bělidlo)
- Barviva používejte s opatrností, protože sůl může poškodit nerezovou ocel
- Ve spotřebiči nepoužívejte bělicí činidla

Doporučení pro prací prostředky



Tyto informace vám mají pomoci s výběrem správného pracího prostředku pro vaše prádlo.





Látky	Prací prostředek	Program	Teplota
Teplotně odolné bílé látky z bavlny nebo lnu	Standardní prací prostředek s optickými zjasňovači	Cottons	Od studené po 90 °C
Barevné tkaniny ze lnu nebo bavlny	Prací prostředek pro barevné tkaniny bez bělidla nebo optického zjasňovače	Cottons	Od studené po 60 °C
Barevné tkaniny ze snadno udržovatelných látek nebo syntetických materiálů	Prací prostředek pro barevné/jemné tkaniny bez optického zjasňovače	Easy Care	Od studené po 60 °C
Jemné tkaniny z hedvábí nebo viskózy	Jemné	Delicates/Silk	Od studené po 40 °C
Wool	Prací prostředek pro vlněné přize	Wool	Od studené po 40 °C

Tip: Pokud navštívíte www.cleanright.eu, naleznete další informace o pracích prostředcích, avivážích a čistících prostředcích pro domácí použití.































Přehled programů

Volitelný program















Program / typ prádla	Volitelné možnosti / informace
Název programu Stručné vysvětlení programu a pro jaké textilie je vhodný.	Maximální náplň pro praní / Maximální náplň pro sušení Max. náplň v kg v závislosti na zvoleném modelu a programu volitelná teplota* ve °C volitelná rychlost odstředování* v ot/min možná další nastavení programu* změkčovač*
 bavlna Mechanicky a tepelně odolné tkaniny z bavlny nebo lnu.	10,0 (5,0**) kg / 6,0 kg ❄ - 90 °C 400 až 1 400 ot/min ⚙ Speed, 🚰 (voda plus), 🧺 (snadné žehlení), 🌀 (extra máchání), ⬇ (Předpírka), ☆ (oblíbený program), 🤫 (Tiché) wash+dry ✓ (👕✓, 🧺✓, 🧺✓) dry (sušení) ✓ (👕✓, 🧺✓, 🧺✓) možné
eco 40-60 Vhodné pro praní normálně znečištěných bavlněných, lněných a smíšených textilií a jejich usušení pro okamžité uložení do šatníku.	10,0 kg / 6,0 kg - 400 – 1 400 ot/min 🚰 (voda plus), 🧺 (snadné žehlení), 🌀 (extra máchání), ⬇ (Předpírka), ☆ (oblíbený program), 🤫 (Tiché)
Upozornění <ul style="list-style-type: none"> ■ Textilie, které jsou prátelné dle symbolu praní od 40 °C  až do 60 °C , lze prát společně ve stejném cyklu. ■ Účinnost praní splňuje nejvyšší možnou třídu účinnosti praní, jak je stanovena zákonnými normami. Aby bylo dosaženo optimální energetické účinnosti s nejlepší možnou účinností praní, je teplota automaticky upravována dle kapacity naplnění a nelze ji měnit. ■ Program praní a sušení lze aktivovat výběrem programu eco 40-60 a aktivací wash+dry. 	wash+dry ✓ (👕✓, 🧺✓, 🧺✓) dry (sušení) ✓ (👕✓, 🧺✓, 🧺✓) možné
* V závislosti na modelu a programu. ** Menší náplň s dodatečným nastavením programu ⚙ Speed. *** Program naleznete v aplikaci Home Connect.	

Program / typ prádla	Volitelné možnosti / informace
<p> snadno udržovatelné</p> <p>Tkaniny ze syntetických nebo smíšených materiálů.</p>	<p>4,0 kg / 2,5 kg</p> <p>❄ - 60 °C</p> <p>400 až 1 400 ot/min</p> <p>⌚ Speed, 🚰 (voda plus), 🧺 (snadné žehlení), 🧺 (extra máchání), ⏸ (Předpírka), ☆ (oblíbený program), 🏠 (Tiché)</p> <p>wash+dry ✓ (🧺+ ✓, 🧺+ ✓, 🧺-)</p> <p>dry (sušení) ✓ (🧺+ ✓, 🧺+ ✓, 🧺-)</p> <p>možné</p>
<p> mix</p> <p>Smíšená náplň s bavlnou a syntetickými tkaninami.</p>	<p>4,0 kg / 2,5 kg</p> <p>❄ - 60 °C</p> <p>400 až 1 400 ot/min</p> <p>⌚ Speed, 🚰 (voda plus), 🧺 (snadné žehlení), 🧺 (extra máchání), ⏸ (Předpírka), ☆ (oblíbený program), 🏠 (Tiché)</p> <p>wash+dry ✓ (🧺+ ✓, 🧺+ ✓, 🧺- ✓)</p> <p>dry (sušení) ✓ (🧺+ ✓, 🧺+ ✓, 🧺- ✓)</p> <p>možné</p>
<p> jemné/hedvábí</p> <p>Pro jemné, pratelné tkaniny, např. z hedvábí, saténu, syntetických vláken nebo smíšených materiálů (např. hedvábné halenky nebo šátky).</p>	<p>2,0 kg / -</p> <p>❄ - 40 °C</p> <p>🌀 - 800 ot/min</p> <p>🚰 (voda plus), 🧺 (snadné žehlení), 🧺 (extra máchání), ⏸ (Předpírka), ☆ (oblíbený program), 🏠 (Tiché)</p> <p>wash+dry -</p> <p>dry (sušení) -</p> <p>možné</p>
<p> vlna </p> <p>Ručně nebo automaticky pratelné tkaniny z vlny nebo obsahující vlnu;</p> <p>obzvláště jemný prací program, který brání sražení prádla, s delšími přestávkami v rámci programu (během kterých prádlo leží ve vodě).</p> <p>Upozornění: Prádlo po sušení stále obsahuje malé množství vody, čímž se předchází jeho sražení. Proto prádlo vyjměte co nejdříve po ukončení programu a dosušte vodorovně rozložené.</p>	<p>2,0 kg / 1,0 kg</p> <p>❄ - 40 °C</p> <p>🌀 - 800 ot/min</p> <p>☆ (oblíbený program), 🏠 (Tiché)</p> <p>wash+dry ✓ (🧺+ ✓, 🧺- ✓, 🧺- ✓)</p> <p>dry (sušení) ✓ (🧺+ ✓, 🧺- ✓, 🧺- ✓)</p> <p>možné</p>
<p>* V závislosti na modelu a programu.</p> <p>** Menší náplň s dodatečným nastavením programu ⌚ Speed.</p> <p>*** Program naleznete v aplikaci Home Connect.</p>	







Program / typ prádla	Volitelné možnosti / informace
<p>→📖 ...další</p> <p>Volba dodatečných programů pomocí aplikace Home Connect (více informací v návodu k obsluze).</p>	v závislosti na zvoleném programu
<p>🌀 čistění bubnu</p> <p>Speciální program pro hygienu bubnu nebo odstranění žmolků. Nevkládejte žádné prádlo.</p> <p>90 °C = antibakteriální program. 40 °C = antibakteriální program, lze použít speciální prostředek k čištění bubnu.</p> <p>✳️ = žádný antibakteriální program, k odstranění vlasů a žmolků z bubnu.</p> <p>Kontrolka programu 🌀 čistění bubnu bliká, pokud jste po delší dobu nepoužili žádný program s teplotou 60 °C nebo vyšší.</p> <p>Upozornění</p> <ul style="list-style-type: none"> ■ Zapínání/vypínání informačního signálu 🌀 čistění bubnu. ■ Při dávkování prostředku vždy postupujte podle pokynů výrobce. 	<p>0,0 kg / -</p> <p>✳️, 40 °C, 90 °C</p> <p>1 200 ot/min</p> <p>☆ (oblíbený program), 🏠 (Tiché)</p> <p>wash+dry - dry (sušení) -</p> <p>není možné</p>
<p>🌀/🌀 odstředování/odčerpání</p> <p>Samostatný odstředovací program s volitelnou rychlostí odstředění a následným vypuštěním. Pro výběr programu 🌀 odčerpání nastavte rychlost odstředování na 🌀.</p>	<p>- / -</p> <p>-</p> <p>🌀 až 1 400 ot/min</p> <p>🌀 (snadné žehlení), ☆ (oblíbený program)</p> <p>wash+dry ✓ (🏠+ ✓, 🏠✓, 🏠✓)</p> <p>dry (sušení) -</p> <p>není možné</p>
<p>🌀 máchání</p> <p>Pro máchání s následným odstředěním.</p>	<p>- / -</p> <p>-</p> <p>🌀 až 1 400 ot/min</p> <p>👑 (voda plus), 🌀 (snadné žehlení), 🏠+ (extra máchání), ☆ (oblíbený program)</p> <p>wash+dry ✓ (🏠+ ✓, 🏠✓, 🏠✓)</p> <p>dry (sušení) -</p> <p>možné</p>
<p>* V závislosti na modelu a programu. ** Menší náplň s dodatečným nastavením programu 🌀 Speed. *** Program naleznete v aplikaci Home Connect.</p>	

Program / typ prádla	Volitelné možnosti / informace
<p> outdoor/impregnace</p> <p>Program pro praní impregnovaného a outdoorového oblečení s membránovým povrchem nebo voděodolných tkanin s následným volitelným cyklem impregnace</p> <p>Upozornění</p> <ul style="list-style-type: none"> ■ Použijte speciální prací prostředek vhodný pro automatické praní; přidejte správnou dávku do dávkovače II podle pokynů výrobce. ■ Přidejte dávku impregnačního prostředku (max. 170 ml) do dávkovače III. ■ Prádlo se nesmí ošetřovat aviváží. ■ Před praním důkladně vymyjte zásuvku na prací prostředek. ■ Doporučujeme před praním zapnout zipy a otočit prádlo naruby. 	<p>2,0 kg / 1,0 kg</p> <p> - 40 °C</p> <p>400 až 800 ot/min</p> <p> (voda plus),  (extra máchání),  (oblíbený program),  (Tiché)</p> <p>wash+dry ✓ (+, ✓, -)</p> <p>dry (sušení) ✓ (+, ✓, -)</p> <p>není možné</p>
<p> smartFinish</p> <p>Program k odstranění pachu a snížení mačkání, vhodný pro vlnu, len, obleky atd., které nevyžadují časté praní.</p> <p>Upozornění</p> <ul style="list-style-type: none"> ■ Po skončení programu doporučujeme prádlo pověsit do větraného prostoru na 3 až 5 minut. V případě použití několika programů k odstranění pachu doporučujeme spustit během jednotlivých programů pro odstranění pachu prací cyklus, který odstraní pach ze spotřebiče. ■ Do tohoto programu se nesmí přidávat prací prostředek. 	<p>- / 1,0 kg</p> <p>-</p> <p>-</p> <p> (oblíbený program),  (Tiché)</p> <p>wash+dry -</p> <p>dry (sušení) ✓ (+, ✓, -)</p> <p>není možné</p>
<p> myTime</p> <p>Smišené tkaniny; pro mírně znečištěné prádlo z bavlny a syntetických vláken.</p> <p>Délku programu je možné vždy nastavit. Maximální délka programu praní je 60 minut a sušení 120 minut, přičemž zkracování je možné po 10minutových krocích.</p> <p>Upozornění</p> <ul style="list-style-type: none"> ■ Délku programu zvýšte pomocí dodatečného nastavení programu  (extra máchání). ■ Pro tento program není možné zvolit výchozí nastavení programu → (hotovo za). ■ Použijete-li tento program pro sušení, není možné přidávat prací prostředek. 	<p>2,0 kg / 6,0 kg</p> <p> - 40 °C</p> <p>400 až 1 200 ot/min</p> <p> (voda plus),  (snadné žehlení),  (extra máchání),  (oblíbený program),  (Tiché), dry (sušení)</p> <p>wash+dry -</p> <p>dry (sušení) ✓ (+, ✓, -)</p> <p>možné</p>
<p>* V závislosti na modelu a programu.</p> <p>** Menší náplň s dodatečným nastavením programu  Speed.</p> <p>*** Program naleznete v aplikaci Home Connect.</p>	

Program / typ prádla	Volitelné možnosti / informace
super 15' / wash & dry 60' Pro menší množství lehce zašpiněného jednovrstvého oblečení z bavlny, lnu nebo syntetických či smíšených textilií. Praní po dobu přibližně 15 minut. Pokud vyberete funkci sušení, po prání bude následovat přibližně 45minutová fáze sušení. Upozornění: Výchozím programem je super 15' . Můžete přepnout na program wash & dry 60' klepnutím na tlačítko wash+dry .	2,0 kg / 1,0 kg ❄ - 40 °C 400 až 1 200 ot/min ☆ (oblíbený program), 🏠 (Tiché) wash+dry ✓ (🏠+, 🏠✓, 🏠-) dry (sušení) - možné
Praní a sušení 90 min *** Pro rychlé čištění a následné sušení lehce až středně zašpiněného prádla z bavlny, syntetických nebo smíšených textilií. Délka trvání programu je asi 90 minut. Sušení při vysoké teplotě.	4,0 kg / 1,5 kg ❄ - 40 °C 400 až 1 200 ot/min - wash+dry ✓ (🏠+, 🏠✓, 🏠-) dry (sušení) - možné
Ručníky *** Na hygienické praní textilií z froté, jako jsou ručníky a župany. Upravená rychlost odstředování pro optimální vyprání a hebkost na dotek.	4,0 kg / 3,5 kg ❄ - 90 °C 400 až 1 400 ot/min ⚡ Speed, 🏠 (voda plus), 🏠 (snadné žehlení), 🏠 (extra máchání), 🏠 (Předpírka), 🏠 (Tiché) wash+dry ✓ (🏠+✓, 🏠✓, 🏠-) dry (sušení) ✓ (🏠+✓, 🏠✓, 🏠-)
Záclony *** Pro praní těžkých a lehkých záclon. Šetrnější způsob praní snižuje mačkání. Doporučujeme použít speciální prací prostředek.	4,0 kg / - ❄ - 40 °C 400 až 800 ot/min ⚡ Speed, 🏠 (voda plus), 🏠 (extra máchání), 🏠 (Předpírka), 🏠 (Tiché) wash+dry - dry (sušení) - možné
* V závislosti na modelu a programu. ** Menší náplň s dodatečným nastavením programu ⚡ Speed. *** Program naleznete v aplikaci Home Connect.	

Program / typ prádla	Volitelné možnosti / informace
<p> Košile / Halenky ***</p> <p>Nežehlivé košile nebo halenky z bavlny, lnu, syntetických vláken nebo smíšených materiálů.</p>	<p>2,0 kg / 2,0 kg</p> <p> - 60 °C</p> <p>400 až 800 ot/min</p> <p> Speed,  (voda plus),  (snadné žehlení),  (extra máchání),  (Předpírka),  (Tiché)</p> <p>wash+dry ✓ (+, ✓, ✓)</p> <p>dry (sušení) ✓ (+, ✓, ✓)</p> <p>možné</p>
<p>* V závislosti na modelu a programu.</p> <p>** Menší náplň s dodatečným nastavením programu  Speed.</p> <p>*** Program naleznete v aplikaci Home Connect.</p>	

Tabulka sušení

Doporučený program sušení	Náplň k sušení (kg)	Odhadovaný čas sušení (min)		
		 (Suché k žehlení)	 (Suché k uložení)	 + (Suché k uložení+)
 bavlna + dry	1,0-2,0	40-50	50-70	65-90
	2,0-4,0	50-75	70-95	90-135
	4,0-6,0	75-90	95-120	135-160
 mix + dry	0,5-1,5	30-40	35-60	45-80
	1,5-2,5	40-60	60-90	80-110
 outdoor/impregnace + dry (sušení)	1,0	-	120	-

i Doba sušení je pouze orientační. U programu praní + sušení bude doba praní započítána do celkové doby programu.

i Doba uvedená výše je pouze orientační, skutečnou dobu sušení ovlivňuje typ oblečení, jeho hmotnost, obsah vlhkosti a okolní teplota.

i Aby bylo dosaženo jednotného vysušení, doporučujeme oddělovat těžké a lehké prádlo. Sušte odděleně například tlusté ručníky od košilí.



i Na sušení objemného nebo těžkého prádla doporučujeme + (**Suché k uložení+**).

i Menšího množství záhybů na prádle po sušení dosáhnete tím, že budete najednou sušit menší množství prádla.

i Doba sušení u programu, který není uveden v tabulce výše, najdete na panelu displeje.

Škrobení

Upozornění: Prádlo by se nemělo ošetřovat změkčovačem tkanin.

1. Zapněte spotřebič.
2. Zvolte program  **máchání**.
3. Odměřte škrob do přihrádky  podle pokynů výrobce (v případě potřeby ji nejprve vyčistěte).
4. Stiskněte tlačítko .

Barvení/bělení

Barvení lze provádět pouze v rozsahu běžném v domácnosti. Sůl může poškodit ušlechtilou ocel! Dodržujte pokyny výrobce barvicího prostředku.

Neodbarvujte ve spotřebiči prádlo.

P+ Výchozí nastavení programu

U zvolených programů můžete změnit přednastavení. Nastavení lze změnit i v průběhu zvoleného programu. Účinky závisejí na postupu programu.

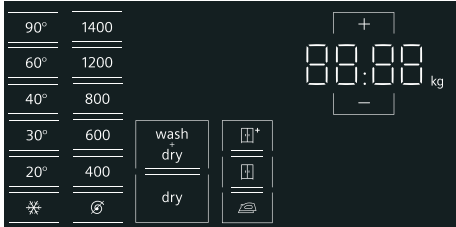

volba teplota

Před a po spuštění programu můžete měnit nastavení teploty v závislosti na tom, v jaké fázi se program nachází, nastavením požadované teploty na displeji.

Maximální teplota, kterou lze nastavit, závisí na zvoleném programu.

otáčky

Podle stavu, ve kterém se program nachází, můžete měnit rychlost odstředění (v ot/min, otáčky za minutu) před programem a během něj nastavením požadované rychlosti na displeji.

Nastavení ⌚: ⌚= „Bez odstředování“.
Voda se pouze vypustí.

„Bez odstředování“ můžete zvolit, chcete-li zabránit pomačkání, pokud prádlo nebude vytaženo ze spotřebiče neprodleně po skončení programu.

Maximální rychlost, kterou lze nastavit, závisí na modelu a zvoleném programu.

hotovo za

Před spuštěním programu můžete předvolit konec programu (čas „Připraveno za“) po 0,5hodinových intervalech (h = hodina) až na maximum 24 hodin.

Postup:

1. Zvolte libovolný program (kromě **myTime**).

Doba trvání programu je u vybraného programu zobrazena, např. **2:30** (hodiny:minuty).

2. Opakovaně mačkejte tlačítko **+**, dokud se nezobrazí požadovaný počet hodin.

Upozornění: Nastavované hodnoty se zvyšují pomocí tlačítka **+** a snižují pomocí tlačítka **-**.

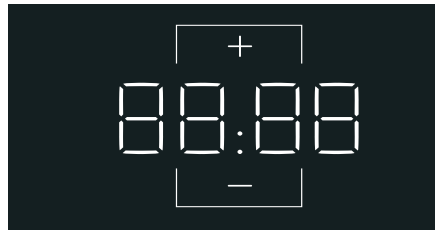

3. Zvolte tlačítko **▷**. Program se spustí. Zvolený počet hodin (např. **8 h**) je zobrazen na panelu displeje a odpočítává se, dokud se nespustí prací program. Pak se zobrazí doba trvání programu.

Upozornění: Délka programu se automaticky upraví během chodu programu. Změny přednastavení programu a/nebo dodatečná nastavení programu mohou také ovlivnit délku programu.

Po spuštění programu (pokud byl zvolen čas „Dokončit za“ a program se ještě nezahájil) je možné změnit počet přednastavených hodin následujícím způsobem:

1. Zvolte tlačítko ▷|||.
2. Stiskněte tlačítko + nebo – pro změnu počtu hodin.
3. Zvolte tlačítko ▷|||.

wash+dry or dry

Nejdříve musíte vložit prádlo do bubnu a vybrat prací program. Funkci sušení můžete poté aktivovat stiskem tlačítka **wash+dry** nebo **dry (sušení)**. Praní a sušení bez režimu přerušení je k dispozici stiskem tlačítka **wash+dry**. Pro volbu programů sušení bez praní stiskněte **dry (sušení)** na displeji.

Upozornění: Při výběru programu (s volitelnou funkcí sušení) se na displeji napůl rozsvítí tlačítka **wash+dry**, **dry (sušení)**. Po dokončení výběru budou tlačítka svítit úplně.

U programů určených pouze pro sušení nebude na displeji svítit **wash+dry**.

Po výběru možnosti **wash+dry** nebo **dry (sušení)** se na displeji zobrazí jedna z možností **☐+** (**Suché k uložení+**)/**☐** (**Suché k uložení**)/**☐** (**Suché k žehlení**) sušení, můžete si zvolit úroveň podle své potřeby*.

- **☐ (Suché k uložení):** pro jednovrstvé tkaniny. Oděvy je možné poskládat nebo zavěsit v šatníku.
- **☐+ (Suché k uložení+):** pro prádlo z velmi silných, vícevrstvých tkanin, které je třeba sušit déle. Oděvy je možné poskládat nebo zavěsit v šatníku. Prádlo suší než **☐ (Suché k uložení)**.

- **☐ (Suché k žehlení):** běžné jednovrstvé prádlo, které by po sušení mělo zůstat vlhké a je vhodné k žehlení či pověšení.

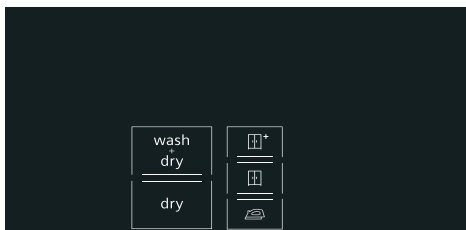

Upozornění

- Pro zajištění rovnoměrného sušení prádlo před sušením roztrídíte.
- Nepřekračujte maximální náplň pro sušení.
- Pro dosažení dobrého výsledku sušení se automaticky zvolí maximální rychlost odstředování pracího programu se sušením.

* Některé programy sušení nenabízí různé úrovně sušení.

P⁺ Přídavná nastavení programu

Upozornění: Možná další nastavení programu najdete v přehledu. Tyto možnosti se liší podle modelu.

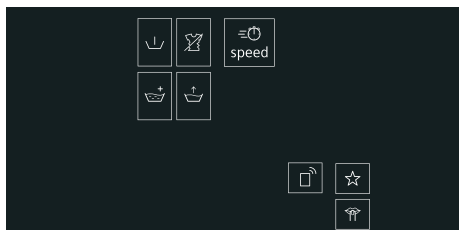

Volbou dalších nastavení programu můžete lépe přizpůsobit prací/sušicí proces svému prádlu.

Nastavení lze zvolit nebo zrušit jeho volbou v závislosti na průběhu programu.

Je-li aktivováno nastavení, rozsvítí se kontrolka tlačítka.

Po vypnutí spotřebiče nedojde k zachování nastavení.

≡⌚ Speed

Praní/sušení s kratší dobou trvání, ale zároveň s dosažením výsledku praní/sušení srovnatelného s normálním cyklem.

Dotykem ≡⌚ **Speed** aktivujete nebo deaktivujete toto dodatečné nastavení programu.

Upozornění: S aktivovaným dodatečným nastavením programu ≡⌚ **Speed** bude snížena maximální náplň praní a proces sušení bude vyžadovat větší množství vody.

⌵ (Předpírka)

Předpírka pro silně zašpiněné prádlo.

Dotykem ⌵ (**Předpírka**) ji aktivujete nebo deaktivujete.

Upozornění: Do přihrádky **I** a **II** přidejte prací prostředek.

⌵ (snadné žehlení)

Redukuje zmačkání pomocí speciálního průběhu odstředování s následovným načechráváním prádla a sníženými otáčkami odstředování.

Klepněte na ⌵ (**snadné žehlení**) a aktivujte nebo deaktivujte předpírku.

Upozornění: Když je aktivované nastavení ⌵ (**snadné žehlení**), je zvýšená zbytková vlhkost prádla po odstředování.

⌵⁺ (extra máchání)

Dodatečný máchací cyklus v závislosti na programu; delší program pro obzvláště citlivou pokožku a/nebo pro oblasti s velmi měkkou vodou.

⌵⁺ (voda plus)

Zvýšené množství vody pro šetrnější ošetření prádla.

Dotykem ⌵⁺ (**voda plus**) aktivujete nebo deaktivujete funkci.

☆ (oblíbený program)

Zde můžete vybraný program uložit s oblíbeným nastavením.

Uložení:

1. Zapněte spotřebič.
2. Zvolte program.
3. V případě potřeby změňte přednastavení programu a/nebo zvolte dodatečné nastavení.
4. Tlačítko ☆ (oblíbený program) podržte stisknuté přibližně tři sekundy.

Program je uložen, pokud všechna nastavení krátce zablikají.

Vyvolání: po zapnutí spotřebiče krátce stiskněte tlačítko ☆ (oblíbený program).

Reset: po výběru nového programu a nastavení podržte stisknuté tlačítko ☆ (oblíbený program) na dobu asi tří sekund.

🔇 (Tiché)

Speciálně vyvinutá funkce pro snížení hluchnosti. Zajistí snížení hluchnosti pracího a sušicího procesu a vypnutí zvukového signálu na konci cyklu.

Upozornění: Je-li zvolen tichý chod pouze při praní, bude prádlo obsahovat mírně vyšší množství zbytkové vlhkosti. Výsledek odstředění nemusí být uspokojivý. Před pověšením prádla můžete zvolit program 🌀 **odstředování** pro další snížení množství vlhkosti.

🏠 (vzdálený start)

Stiskem 🏠 (vzdálený start) můžete spustit program vzdáleně pomocí aplikace Home Connect nebo vyvolat nastavení Home Connect.

Aktivace vzdáleného spuštění programu pomocí aplikace Home Connect:

Upozornění: Vzdálené spuštění lze aktivovat pouze v případě, že jsou dvířka spotřebiče zavřená a spotřebič je připojen k domácí síti.

- Krátce stiskněte 🏠 (vzdálený start).
Upozornění: Vzdálené spuštění se z bezpečnostních důvodů deaktivuje v těchto případech:
Otevření dvířek.
Došlo k výpadku elektrického proudu.
Po skončení programu.
Stisknete-li na spotřebiči ▶⏸.
Stisknete-li znovu krátce 🏠 (vzdálený start).
Vypnete-li spotřebič stisknutím 🔇.

Vyvolání nastavení Home Connect:

- Tlačítko 🏠 (vzdálený start) podržte stisknuté po dobu nejméně 3 s.

Obsluha spotřebiče

Příprava spotřebiče

Před dodáním byl spotřebič testován. Pro odstranění zbytkové vody z testovací procedury byste měli první prací cyklus provést bez prádla s použitím programu  **čištění bubnu**. → "Před prvním praním" na straně 19

Upozornění

- Nikdy nezapínejte poškozený spotřebič!
 - Informujte zákaznický servis!
1. Zasuňte zástrčku do zásuvky.

Varování

Nebezpečí usmrcení elektrickým proudem!

Nebezpečí usmrcení při dotyku součástí pod proudem.

- Nikdy nevytahujte elektrickou zástrčku trhnutím za kabel.
 - Elektrickou zástrčku zasouvejte/ vytahujte pouze suchýma rukama.
2. Otevřete vodovodní kohoutek.

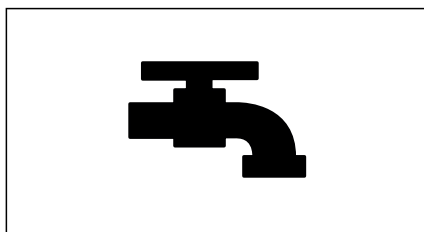

3. Otevřete dvířka spotřebiče.

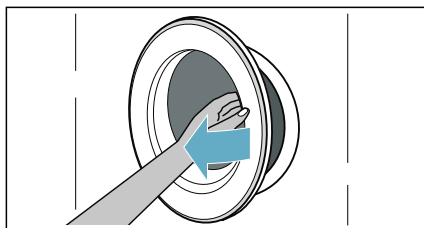

Zapnutí spotřebiče / volba programu

Stiskněte tlačítko  a až se rozsvítí kontrolka, tlačítko uvolněte. Spotřebič se zapne.

Potom se vždy zobrazí program  **bavlna** (pouze praní), který je přednastaven z výroby.

Můžete použít tento program nebo vybrat jiný.

Upozornění: Pokud jste aktivovali dětskou pojistku, musíte ji před nastavením programu nejprve deaktivovat. → "Dětská pojistka" na straně 42

Pro vybraný program je na dotykovém displeji zobrazeno přednastavení a maximální naplnění.

Úprava vybraného programu

Změna výchozího nastavení

Můžete použít zobrazená výchozí nastavení nebo upravit vybraný program tak, aby odpovídal potřebám prádla → Strana 42 např. **teplota, rychlost ždímání, ukončit za.**

90°	1400	
60°	1200	
40°	800	
30°	600	
20°	400	
*	@	

K aktivaci/deaktivaci funkcí **wash+dry** nebo **dry (sušení)** a nastavení úrovně sušení se dotkněte napůl rozsvícených tlačítek na displeji.

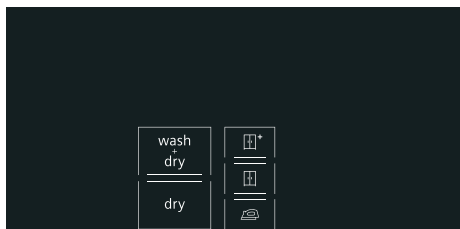

Upozornění

- Volitelné možnosti lze zvolit, zrušit nebo změnit v závislosti na průběhu programu.
- Pokud lze tlačítko zvolit, bude na displeji napůl svítit. Po aktivaci se tlačítko rozsvítí zcela.

Volba dalšího nastavení programu

Výběr dalšího nastavení programu stiskem napůl rozsvícených tlačítek na displeji → *Strana 37*

např. **Speed, Prewash, Rinse plus...**

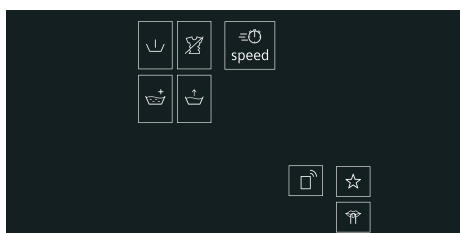

Upozornění: Volitelné další funkce závisí na vybraném režimu programu praní/sušení → *Strana 28*

Volba dodatečných programů

Dodatečné programy můžete volit pomocí aplikace Home Connect.

1. Připojte spotřebič k domácí síti a k aplikaci Home Connect.
2. Zvolte program → **...další**.
Na displeji se zobrazí **APP**.
Upozornění: Programy můžete volit přímo pomocí aplikace Home Connect.
3. Zvolte požadovaný program v aplikaci Home Connect.
Na displeji se objeví nastavení zvoleného programu.
4. Podle potřeby upravte nastavení programu a dotkněte se tlačítka ▷|||. **Upozornění:** Program lze také spustit přes aplikaci Home Connect po krátkém dotyku tlačítka □ (vzdálený start) na spotřebiči.

Vložení prádla do bubnu

Otevřete dvířka, ujistěte, že nejsou mezi dvířky a pryžovým těsněním zachyceny žádné kusy prádla a dvířka zavřete.

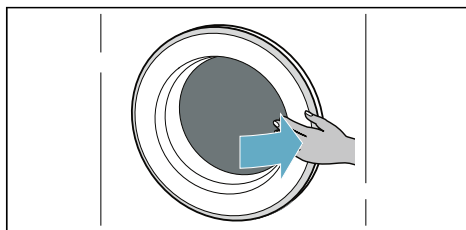
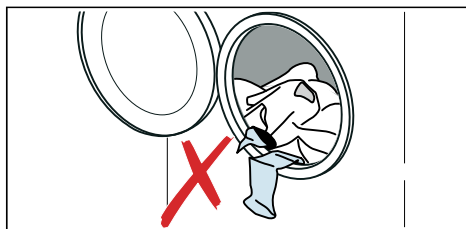

Upozornění

- Předem roztríděné kusy prádla rozvíňte a vložte do bubny. Smíchejte velké a malé kusy prádla. Díky praní prádla různých velikostí se při cyklu odstředění lépe rozloží. Jednotlivé kusy prádla mohou způsobit nevyvážené zatížení.
- Dodržujte uvedené maximální naplnění. Přeplnění nepříznivě ovlivňuje výsledek praní/sušení a zvyšuje mačkavost.

Dávkování a přidávání pracího prostředku a aviváže

Pozor!

Poškození spotřebiče

Prací a čisticí prostředky pro předpírku prádla (např. odstraňovače skvrn, předpírací spreje) mohou poškodit povrch pračky-sušičky.

Zabraňte styku těchto prostředků s povrchem pračky-sušičky. Zbytky spreje a jiné pozůstatky / kapičky okamžitě odstraňte vlhkým hadrem.

Dávkování

Prací prostředky a aviváž dávkujte podle:

- tvrdosti vody (zeptejte se vodárenského podniku),
- údajů výrobce na balení,
- množství prádla,
- zašpinění.

Plnění dávkovačů

1. Vytáhněte zásuvku na prací prostředek.

Varování

Podráždění očí/kůže!

Je-li zásuvka na prací prostředek otevřena za chodu spotřebiče, může prací prostředek / aviváž vytéci. Opatrně otevřete zásuvku.

Dostane-li se prací prostředek / aviváž do kontaktu s očima nebo kůží, důkladně je opláchněte.

Při náhodném pozření vyhledejte lékařskou pomoc.

2. Přidejte prací prostředek a/nebo aviváž.

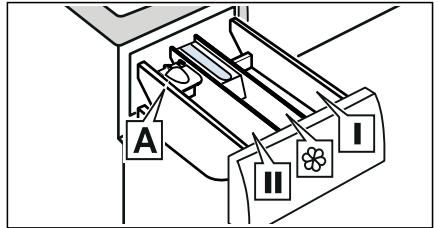

- | | |
|--|--|
| Dávkovač I | Prostředky na předpírku a dezinfekci prádla. (pouze pro spotřebiče vybavené funkcí předpírky a dezinfekce) |
| Dávkovač  | Změkčovač, škrob. Nepřekračujte maximální náplň. |
| Dávkovač II | Prací prostředek pro hlavní praní, změkčovač vody, bělicí prostředek, odstraňovač skvrn. |
| Dávkovač A* | Pro dávkování tekutého pracího prostředku. |

* v závislosti na modelu

Upozornění

- Při dávkování pracích prostředků, čisticích prostředků, aviváží a pomůcek pro čištění se vždy řiďte pokyny výrobce.
- Viskózní změkčovač a avivážní prostředek rozřeďte vodou. Zabráníte tak ucpání.
- Při otvírání zásuvky na prací prostředek za chodu spotřebiče buďte opatrní.

Měrka na tekutý prací prostředek A*

* v závislosti na modelu

Poloha měrky A pro měření správného množství tekutého pracího prostředku:

1. Vytáhněte zásuvku na prací prostředek. Stlačte vložku dolů a zásuvku zcela vyjměte.

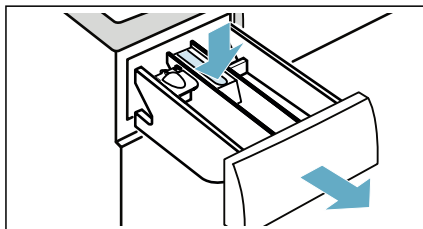

2. Posuňte měrku vpřed, sklopte ji a zaklapněte na místo.

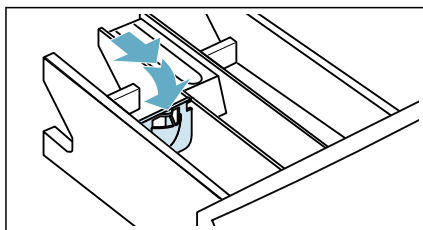

3. Vložte zpět zásuvku.

Upozornění: Nepoužívejte měrku na gelové prací prostředky a prací prášky, pro programy s předpírkou nebo při volbě času „Finish in“ (doba skončení).

U modelů bez měrky nalijte tekutý prací prostředek do příslušného dávkovače a vložte jej do bubny.

Spuštění programu

Dotkněte se tlačítka  a podržte jej po dobu 1–2 sekund, poté jej uvolněte. Program se spustí a dveře spotřebiče se uzamknou.

Na dotykovém panelu se zobrazí hodnota → **hotovo za** a odpočítává se, dokud se nespustí prací program. Po spuštění programu se zobrazí doba trvání programu. Rozsvítí se symboly postupu programu.

Upozornění: Zjišťování pěny

Pokud se na panelu displeje rozsvítí rovněž symbol , spotřebič zjistil příliš velké množství pěny během pracího cyklu a automaticky aktivoval dodatečné cykly máchání pro odstranění pěny.



Dětská pojistka

Můžete spotřebič uzamknout a zabránit tak nechtěné změně funkcí, které jste nastavili. Toho dosáhnete aktivací dětské pojistky.

Držte stisknuté tlačítko  **3 sec** pro **aktivaci/deaktivaci** dětské pojistky.

Aktivace dětské pojistky:

Po zahájení programu se dotkněte tlačítka  **3 sec** a podržte jej na 3 sekundy.

-  **3 sec** se rozsvítí: Dětská pojistka je aktivována.
-  **3 sec** bliká: Pokud je dětská pojistka aktivována a dojde k úpravám programu nebo nastavení programu.

Upozornění: Po skončení programu se zobrazí **End**. Dvířka se odemknou. Zůstane zobrazeno  **3 sec** jako připomínka, že je třeba deaktivovat dětskou pojistku.

Deaktivace dětské pojistky:



Držte stisknuté tlačítko  **3 sec**, dokud nezhasne kontrolka  **3 sec**.

Přidání/vyjmutí prádla

Po spuštění programu (pouze při praní) můžete oblečení přidávat nebo ubírat.

Stiskněte tlačítko . Spotřebič zkontroluje, jestli je možné doplnit další prádlo.

Pokud se na displeji panelu zobrazí následující:

- Symbol  zmizí, doplnění je možné.
- Symbol  svítí, doplnění není možné.



Pro pokračování programu se dotkněte tlačítka . Program bude pokračovat automaticky.

Upozornění

- Nenechávejte dvířka otevřená příliš dlouho při vkládání prádla, protože může vytéct voda.
- Když je v bubnu příliš mnoho vody, nebo je voda příliš horká, nebo pokud se buben otáčí, jsou dvířka z bezpečnostních důvodů uzamčená a prádlo není možné přidávat.

Změna programu



Spustíte-li omylem špatný program, můžete jej změnit takto:

1. Stiskněte tlačítko .
2. Zvolte jiný program.
3. A znovu stiskněte tlačítko . Nový program se spustí od začátku.



Upozornění: Je-li aktivováno sušení, musíte spotřebič vypnout a znovu zapnout, abyste program sušení změnili.

Přerušení programu



Pro prací programy s vysokou teplotou:

1. Stiskněte tlačítko .
2. Pro ochlazení prádla: Zvolte  **máchání**.
3. Stiskněte tlačítko .

Pro prací programy s nízkou teplotou:

1. Stiskněte tlačítko .
2. Zvolte  **odstředování**.
3. Stiskněte tlačítko .

Pro programy sušení:

1. Vypněte spotřebič.
2. Spotřebič opět zapněte.
3. Pro ochlazení prádla: Zvolte  **myTime + dry (sušení)**.
4. Stiskněte tlačítko .

Konec programu

Na dotykovém displeji se rozsvítí **End** a zobrazení  a  jsou vypnuta.

Pokud jste zvolili , voda se po procesu máchání vypustí a nedojde k odstředování.

Upozornění

- Pokud bliká na displeji před skončením sušicího programu údaj **Hot**, je teplota v bubnu vysoká. Program k ochlazení bubnu běží až do doby, než teplota v bubnu poklesne.
- Proces prevence pomačkání se spustí po dokončení sušicího procesu, aby se zabránilo zmačkání prádla v případě, že jej včas nevyjmete. Proces trvá asi 30 minut. Na dotykovém displeji se zobrazí střídavě **PUSH, Go, and End**, a zobrazí se stavový symbol . Za účelem ukončení tohoto procesu můžete stisknout na jakékoli místo dotykového displeje. Následně se odemknou dvířka a prádlo bude možné vyjmout.

Vyndávání prádla / vypnutí spotřebiče

1. Tlačítko ① podržte stisknuté, až se kontrolka vypne, potom tlačítko uvolněte. Spotřebič se vypne.
2. Otevřete dvířka a vyndejte prádlo.
3. Zavřete vodovodní kohoutek.

Upozornění: Není požadováno u modelů Aqua-Stop.

Upozornění

- Nenechávejte žádné prádlo v bubnu. Mohlo by se srazit při příštím praní nebo obarvit jiné prádlo.
- Odstraňte z bubnu všechny cizí předměty a pryžové těsnění – nebezpečí koroze.
- Pryžové těsnění utřete do sucha.

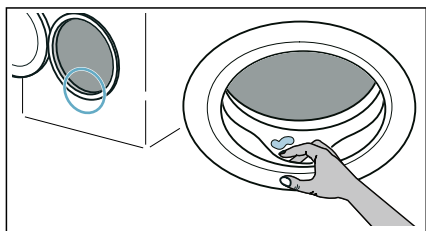

- Nechte dvířka a zásuvku na prací prostředek otevřené, aby mohla zbylá voda vyschnout.
- Vždy vyčkejte, dokud program neskončí, protože spotřebič může být ještě zamčený. Potom spotřebič zapněte a počkejte, až se odemkne.

Home Connect

Tento spotřebič lze připojit k Wi-Fi a lze jej dálkově ovládat prostřednictvím mobilního zařízení.

Prostřednictvím aplikace Home Connect můžete pomocí vašeho mobilního zařízení u tohoto spotřebiče:

- Nastavit a spouštět programy.
- Přizpůsobovat nastavení programů a aktivovat/deaktivovat je.
- Zjišťovat stav programu.
- Přizpůsobovat nastavení spotřebiče a aktivovat/deaktivovat je.
- Vypněte spotřebič.

Předtím, než budete moci využívat funkce Home Connect, proveďte následující kroky:

1. Nainstalujte aplikaci Home Connect na mobilním zařízení.
2. Zaregistrujte se v aplikaci Home Connect.
3. Připojte spotřebič jednorázově automaticky **nebo** manuálně k domácí síti.
4. Připojte spotřebič k aplikaci Home Connect.

Informace o aplikaci najdete na naší internetové stránce pro Home Connect www.home-connect.com

Služby Home Connect nejsou dostupné v každé zemi. Dostupnost funkce Home Connect závisí na dostupnosti služby Home Connect ve vaší zemi. Informace k tomuto najdete na: www.home-connect.com

Upozornění

- Dodržujte bezpečnostní pokyny uvedené v tomto návodu k použití a zajistěte, aby byly dodrženy také tehdy, když spotřebič ovládáte pomocí aplikace Home Connect a nejste přítomni doma. Dodržujte také pokyny uvedené v aplikaci Home Connect.

- Během ovládání spotřebiče nemůžete současně provádět změny prostřednictvím aplikace Home Connect. Přizpůsobení spotřebiče ale uvidíte v aplikaci Home Connect.

Vyvolání nabídky Home Connect

V nabídce Home Connect můžete vytvářet a vidět síťová spojení, resetovat nastavení sítě, aktivovat/deaktivovat Wi-Fi a najít další funkce Home Connect.

1. Zapněte spotřebič.
2. Stiskněte **☰ (vzdálený start)** **☰** a podržte stisknuté minimálně 3 sekundy.

Na displeji se zobrazí: **Řídit**.
Nyní se nacházíte v nabídce Home Connect.

Upozornění: Pro opuštění menu Home Connect stiskněte krátce **☰ (vzdálený start)** **☰**.

Spojení s domácí sítí nebo aplikací Home Connect

Spojte spotřebič jednou **automaticky** nebo **manuálně** s domácí sítí.

Upozornění

- Pokud má router vaší domácí sítě funkci WPS, můžete spotřebič automaticky spojit s domácí sítí.
- Pokud router vaší domácí sítě nemá funkci WPS, musíte spotřebič spojit s domácí sítí manuálně.

Poté se musíte spojit s aplikací Home Connect.

Upozornění: Pro spojení spotřebiče s domácí sítí musí být na spotřebiči aktivovaná **Wi-Fi**. Z výroby je **Wi-Fi** na spotřebiči deaktivovaná a aktivuje se automaticky, když spotřebič spojíte s domácí sítí.

Automatické spojení s domácí sítí

Krok 2.1

Ujistěte se, že se nacházíte v menu Home Connect. → *Strana 45*

1. Stiskněte **▷**.
- Spotřebič se nyní pokouší spojit s domácí sítí. Na displeji bliká **📶**.

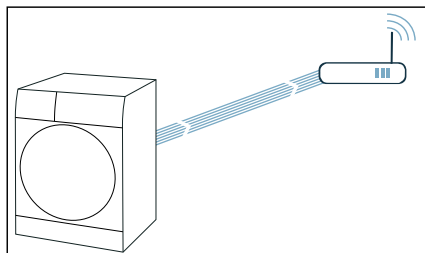

2. Během následujících 2 minut aktivujte funkci WPS na routeru své domácí sítě.

Pokud proběhlo úspěšné spojení spotřebiče s domácí sítí, zobrazí se na displeji **Váš spotřebič je připojený k vaší domácí sítí.** **CON** a **📶** trvale svítí.

Upozornění: Pokud se nepodařilo navázat spojení, zkontrolujte, zda se spotřebič nachází v dosahu domácí sítě. Zopakujte automatické spojení nebo proveďte manuální spojení.

Manuální spojení s domácí sítí

Krok 2.2

Ujistěte se, že se nacházíte v menu Home Connect. → *Strana 45*

Ujistěte se, že jste otevřeli aplikaci Home Connect a jste přihlášení.

1. Nastavte program do polohy 2.

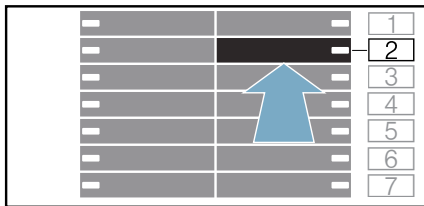

Na displeji se zobrazí: **SPP** (manuální připojení).

2. Stiskněte **▶**.
Spotřebič nyní vytvoří vlastní síť WLAN s názvem (SSID) **HomeConnect**.

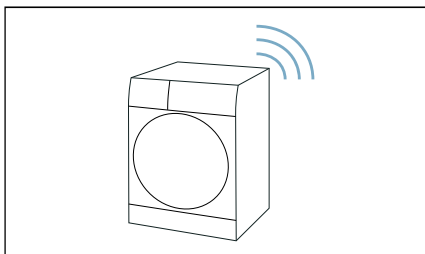

3. Na mobilním zařízení vyvolejte nastavení WLAN.
4. Spojte mobilní zařízení se sítí WLAN **HomeConnect** a zadejte heslo WLAN (Key) **HomeConnect**.
Vaše mobilní zařízení se nyní spojí se spotřebičem. Navazování spojení může trvat až 60 sekund.

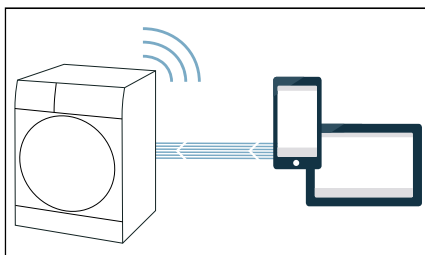

5. Po úspěšném připojení otevřete aplikaci Home Connect na mobilním zařízení a postupujte podle kroků v aplikaci.
6. V aplikaci Home Connect zadejte název sítě (SSID) a heslo (Key) **vaší domácí sítě**.

7. Následují poslední kroky v aplikaci Home Connect pro spojení spotřebiče.

Pokud proběhlo úspěšné spojení spotřebiče s domácí sítí, zobrazí se na displeji **Váš spotřebič je připojený k vaší domácí síti**. **CON** a **Wi-Fi** trvale svítí.

Upozornění: Pokud se nepodařilo navázat spojení, zkontrolujte, zda se spotřebič nachází v dosahu domácí sítě. Zopakujte manuální spojení.

Spojení s aplikací Home Connect

Krok 3

Když je spotřebič spojený s domácí sítí, můžete ho spojit s aplikací Home Connect.

Ujistěte se, že se nacházíte v menu Home Connect. → *Strana 45*

Ujistěte se, že jste otevřeli aplikaci Home Connect a jste přihlášení.

1. Nastavte program do polohy 3.

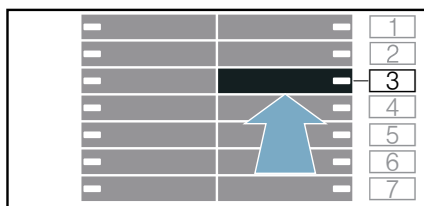

Na displeji se zobrazí: **RPP** (připojení k aplikaci).

2. Stiskněte **▶**.
Spotřebič se nyní pokouší spojit s aplikací Home Connect.
3. Jakmile se váš spotřebič zobrazí v aplikaci, postupujte podle posledních kroků v aplikaci Home Connect.

Upozornění: Pokud se nepodařilo navázat spojení, zkontrolujte, zda se vaše mobilní zařízení nachází v dosahu domácí sítě, resp. zda je k ní připojeno. Zopakujte spojení s aplikací Home Connect.

Aktivace/deaktivace Wi-Fi

Pokud je spotřebič již spojený s domácí sítí, můžete na spotřebiči aktivovat nebo deaktivovat **Wi-Fi**.

Ujistěte se, že se nacházíte v menu Home Connect. → *Strana 45*

1. Nastavte program do polohy 4.

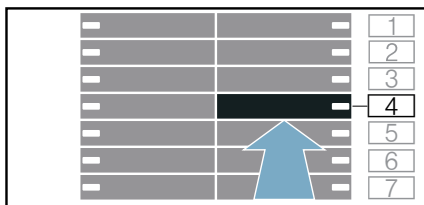

Na displeji se zobrazí: **ON** (Wi-Fi).

2. Stiskněte **▷**.

Když se na displeji zobrazí **ON**, je Wi-Fi na spotřebiči aktivovaná. Když se na displeji zobrazí **OFF**, je Wi-Fi na spotřebiči deaktivovaná.

Upozornění

- Pokud je váš spotřebič spojený s domácí sítí, Wi-Fi se automaticky aktivuje.
- Pokud je aktivovaná Wi-Fi, spotřebič se automaticky nevypne.
- Pokud je Wi-Fi na spotřebiči vypnuto, není možný ani dálkový start, ani dálkové ovládání spotřebiče přes aplikaci Home Connect.
- Pokud je Wi-Fi vypnuto a váš spotřebič byl předtím spojen s vaší domácí sítí, při opětovném zapnutí Wi-Fi se spojení obnoví.
- Když aktivujete tuto funkci, zvýší se spotřeba energie oproti hodnotám uvedených v tabulce spotřeby.

Resetování síťových nastavení

Všechna síťová nastavení můžete resetovat.

Ujistěte se, že se nacházíte v menu Home Connect. → *Strana 45*

1. Nastavte program do polohy 5.

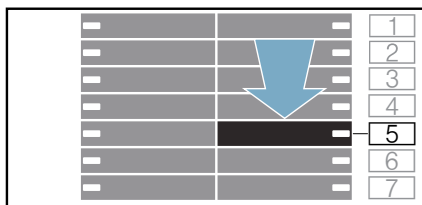

Na displeji se zobrazí: **RES** (resetování síťových nastavení).

2. Stiskněte **▷**.

Na displeji se zobrazí: **YES**.

3. Stiskněte **▷**.

Upozornění: Pokud chcete spotřebič znovu používat pomocí aplikace Home Connect, musíte ho znovu spojit s domácí sítí a aplikací Home Connect.

Aktualizace softwaru

Na spotřebiči můžete aktualizovat software Home Connect. Když je k dispozici nová aktualizace softwaru, zobrazí se na displeji upozornění: **UPD**

Nainstalujte aktualizaci přímo pomocí **odkazu na displeji** nebo následovně **manuálně**:

Ujistěte se, že se nacházíte v menu Home Connect. → *Strana 45*

1. Nastavte program do polohy 6.



Na displeji se zobrazí: **U**
Pd (aktualizace softwaru). Když je k dispozici aktualizace softwaru, bliká **▷**.

2. Stiskněte **▷**.

Na displeji se zobrazí: **UEE**.

3. Stiskněte **▷**.

Upozornění: Aktualizace softwaru může trvat několik minut. Během aktualizace spotřebič nevypínejte.

Upozornění k ochraně údajů

Při prvním spojení spotřebiče se sítí WLAN připojené k internetu přenesete váš spotřebič níže uvedené kategorie údajů na server Home Connect (první registrace):

- Jednoznačná identifikace spotřebiče (sestavující z kódů spotřebiče a MAC adresy vestavěného komunikačního modulu Wi-Fi).
- Bezpečnostní certifikát komunikačního modulu Wi-Fi (pro informačně-technické jištění spojení).
- Aktuální verze softwaru a hardwaru vašeho domácího přístroje.
- Stav případného předchozího resetování na nastavení z výroby.

Tato první registrace připraví používání funkcí Home Connect a je nutná teprve v okamžiku, kdy budete chtít funkce Home Connect poprvé použít.

Upozornění: Upozorňujeme, že funkce Home Connect lze používat pouze ve spojení s aplikací Home Connect. Informace o ochraně údajů si můžete vyvolat v aplikaci Home Connect.

Prohlášení o shodě

Společnost BSH Hausgeräte GmbH tímto prohlašuje, že spotřebič s funkcí Home Connect je v souladu se základními požadavky a ostatními příslušnými ustanoveními směrnice 2014/53/EU.

Podrobné prohlášení o shodě RED najdete na internetu na www.siemens-home.bsh-group.com na stránce vašeho spotřebiče mezi doplňujícími dokumenty.



Pásmo 2,4 GHz: max. 100 mW

Pásmo 5 GHz: max. 100 mW

	BE	BG	CZ	DK	DE
	EE	IE	EL	ES	FR
	HR	IT	CY	LV	LT
	LU	HU	MT	NL	AT
	PL	PT	RO	SI	SK
	FI	SE	UK	NO	CH
	TR				

5 GHz WLAN (Wi-Fi): pouze pro použití ve vnitřních prostorech

Nastavení spotřebiče

Automatické vypnutí

Není-li spotřebič obsluhován asi 5 minut (v závislosti na množství vody ve spotřebiči), automaticky se před začátkem programu nebo po jeho skončení vypne. Dalším stisknutím tlačítka **1** spotřebič zapnete.

Upozornění: Je-li na spotřebiči zapnuta Wi-Fi v režimu úspory energie, nedojde k jeho automatickému vypnutí.

Základní nastavení

Pro přístup k základnímu nastavení podržte přibližně 3 sekundy stisknuté tlačítko **1** (**Tiché**). Na ovládacím panelu je zobrazeno:

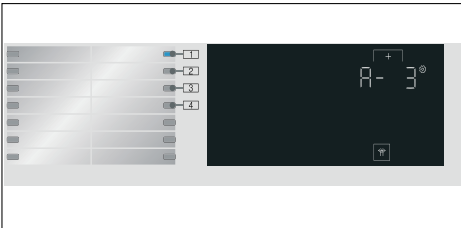

Můžete měnit tato základní nastavení:

- Hlasitost koncového signálu.
- Hlasitost tlačítek.
- Jas dotykového displeje.
- Zapínání/vypínání informačního signálu **1** čištění bubnu.

Signál ukončení

Pro nastavení hlasitosti zvukového signálu na konci cyklu můžete zvolit polohu **1** a použít tlačítko **+**, např. **A- 3**.

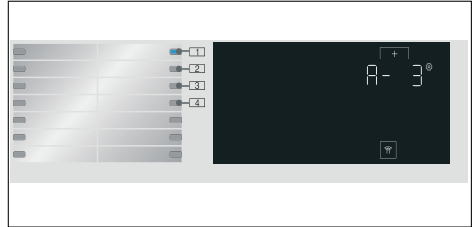

Možné hodnoty nastavení:

- 0 vypnuto
- 1 tiché
- 2 střední
- 3 hlasité
- 4 velmi hlasité

Signál tlačítek

Pro nastavení hlasitosti signálu tlačítka můžete zvolit polohu **2** a použít tlačítko **+**, např. **b- 3**.

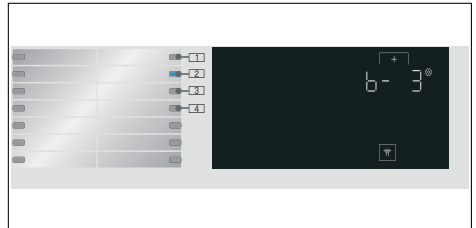

Možné hodnoty nastavení:

- 0 vypnuto
- 1 tiché
- 2 střední
- 3 hlasité
- 4 velmi hlasité

Jas

Možné hodnoty nastavení: 1–4

Pro nastavení jasu dotykového displeje můžete zvolit polohu **3** a použít tlačítko **+**, např. **[- 3]**.

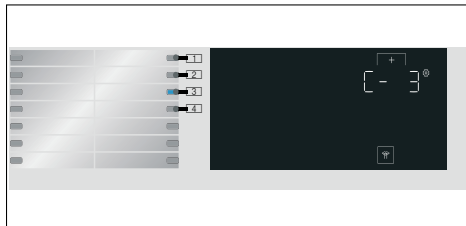

Možné hodnoty nastavení:

- 1 ne velmi jasný
- 2 normální úroveň jasu
- 3 jasný
- 4 velmi jasný

Zapnutí/vypnutí signálu upozorňujícího na údržbu bubnu

Pro zapnutí nebo vypnutí informačního signálu **čistění bubnu** můžete zvolit polohu **4** a tlačítko **+** např. **[+ 4]**.

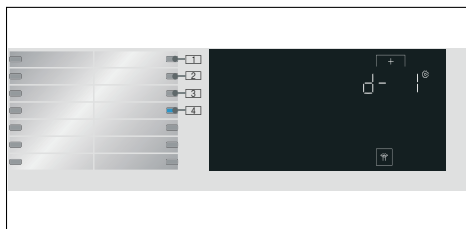

Možné hodnoty nastavení:

- 0 vypnuto
- 1 zapnuto

Snímače

Systém detekce nevyváženého naplnění

Automatický systém kontroly rovnoměrného rozložení prádla detekuje nevyváženost a opakovaným náběhem odstředování zajišťuje rovnoměrné rozložení prádla.

V případě velmi nerovnoměrného rozložení prádla se z bezpečnostních důvodů sníží rychlost odstředování nebo se odstředování neprovede.

Upozornění: Do bubnu dejte malé a velké kusy prádla.

Čištění a údržba

⚠ Varování

Nebezpečí usmrcení!

Hrozí úraz elektrickým proudem při dotyku součástí pod napětím. Stiskněte tlačítko **Ⓛ** a odpojte napájecí zástrčku.

Pozor!

Nebezpečí požáru a výbuchu!

Při čištění se mohou uvolňovat toxické výpary z čisticích prostředků, které obsahují rozpouštědla, např. čisticí rozpouštědlo. Nepoužívejte čisticí prostředky, které obsahují rozpouštědla.

Pozor!

Spotřebič může být poškozený!

Čisticí prostředky, které obsahují rozpouštědla, např. čisticí rozpouštědla, mohou poškodit povrch a komponenty spotřebiče. Nepoužívejte čisticí prostředky, které obsahují rozpouštědla.

Plášť / ovládací panel

- Ihned odstraňte zbytky pracího a čisticího prostředku.
- Otřete měkkým, vlhkým hadrem.
- Nepoužívejte abrazivní tkaniny, houby nebo čisticí prostředky (čističe ušlechtilé oceli).
- Nečistěte spotřebič vodní sprchou.

Bubn

Varování

Nebezpečí zranění/věcných škod a poškození spotřebiče!

Trvalé praní s nízkými teplotami a chybějící zavzdušnění spotřebiče mohou způsobit poškození bubnu a zranění.

Pravidelně používejte program pro čištění bubnu nebo perte s teplotami minimálně 60 °C.

Po každém použití nechte spotřebič vyschnout s otevřenými dvířky a násypkou na prací prostředky.

Používejte čisticí prostředky bez chlóru, nepoužívejte ocelovou drátěnku.

Při zápachu v pračce, resp. pro čištění bubnu nechte bez prádla proběhnout program  **čištění bubnu 90 °C**.

Odstraňování vodního kamene

Při správném dávkování pracího prostředku není odstraňování vodního kamene nutné. V případě potřeby ho provádějte podle údajů výrobce prostředku na odstraňování vodního kamene. Vhodné prostředky na odstraňování vodního kamene si můžete zakoupit na našich internetových stránkách nebo u zákaznického servisu.

Zásuvka na prací prostředek a plášť

Pokud ve spotřebiči zůstaly zbytky pracího prostředku nebo aviváže:

1. Vytáhněte zásuvku na prací prostředek. Stlačte vložku dolů a zásuvku zcela vyjměte.

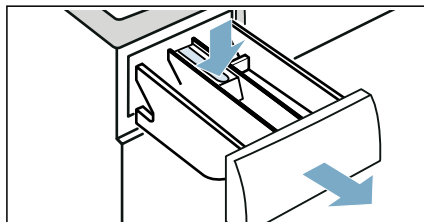

2. Vyjmutí vložky: Zatlačte prstem na vložku zdola směrem nahoru.

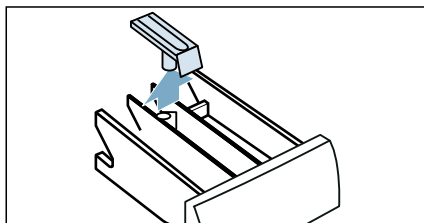

3. Vyčistěte dávkovač pracího prostředku a vložku vodou a kartáčem a osušte. Vyčistěte i vnitřek uložení.

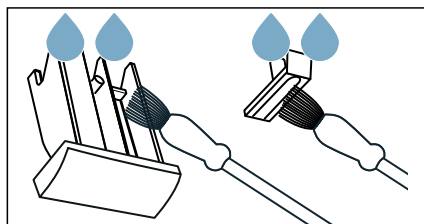

4. Vložku zasuňte na místo a zajistěte ji (zatlačte válec na vodící kolík).

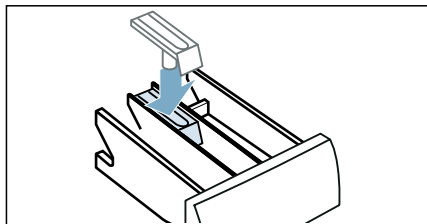

5. Zasuňte zásuvku na prací prostředek.

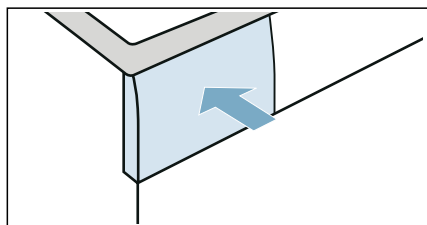

Upozornění: Nechte zásuvku na prací prostředek otevřenou, aby mohla zbylá voda vyschnout.

Vypouštěcí čerpadlo je ucpané

Upozornění: Zavřete vodovodní kohoutek, aby nepřitékala další voda a voda ze spotřebiče byla odčerpána čerpadlem.

Varování

Nebezpečí opaření!

Při praní za vysokých teplot se voda velmi ohřeje. Při styku s horkou vodou se můžete opařit.

Nechte vodu nejdříve vychladnout.

1. Vypněte spotřebič. Odpojte napájecí zástrčku.
2. Otevřete servisní kryt.

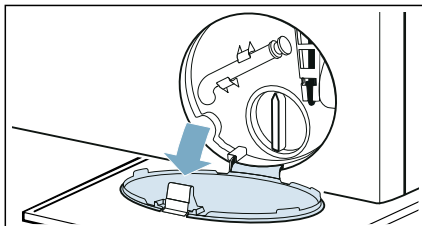

3. Uvolněte vypouštěcí hadici z uchycení. Sejměte těsnicí krytku a nechte vodu vytéct do vhodné nádoby. Vraťte zpět těsnicí krytku a umístěte vypouštěcí hadici zpět do uchycení.

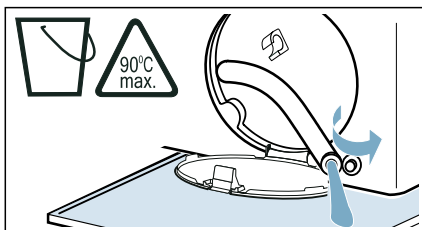

4. Opatrně vyšroubujte víčko čerpadla, zbytková voda může vytéct. Vyčistěte vnitřek, závit krytu čerpadla a pouzdro čerpadla. Oběžné kolo ve vypouštěcím čerpadle se musí otáčet.

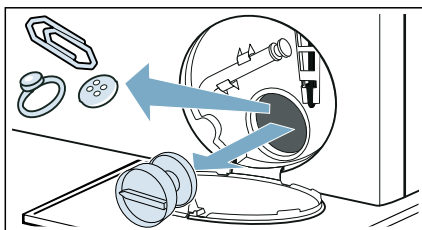

5. Nasadte a našroubujte víčko čerpadla. Rukojeť musí být ve svislé poloze.

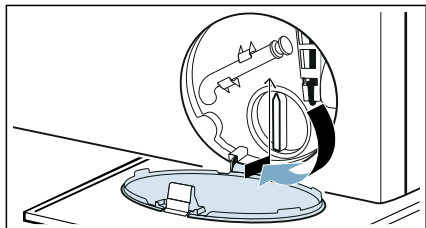

6. Zavřete servisní kryt.

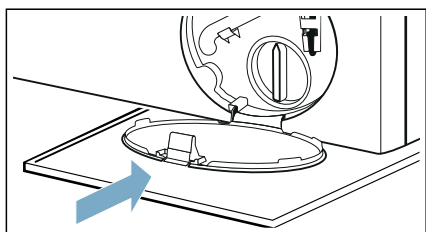

Upozornění: Aby nepoužitý prací prostředek při příštím praní nevtékal do odpadu: Nalijte do přihrádky II přibližně 1 litr vody a spusťte program  **odčerpání**.

Ucpaná odtoková hadice na sifonu



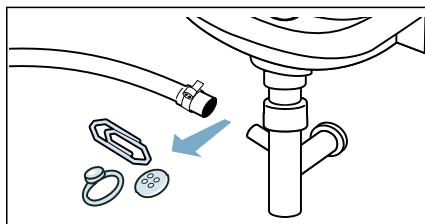

1. Stiskněte tlačítko . Odpojte napájecí zástrčku.
2. Uvolněte hadicovou sponu. Opatrně vyjměte vypouštěcí hadici, zbytková voda může vytéct.
3. Vyčistěte vypouštěcí hadici a spojovací prvek sifonu.



4. Znovu připojte vypouštěcí hadici a spoj zajistěte hadicovou sponou.

Filtr v přívodu vody je ucpaný

Uvolněte tlak vody v přívodní hadici:

1. Zavřete přívod vody.
2. Zvolte program  **bavlna** (Aktivní nastavení  **Speed**).
3. Zvolte tlačítko . Nechte program běžet přibl. 40 sekund.
4. Stiskněte tlačítko .
5. Odpojte síťovou zástrčku.

Vyčistěte filtry:

1. Odpojte hadici ze zadní části spotřebiče.

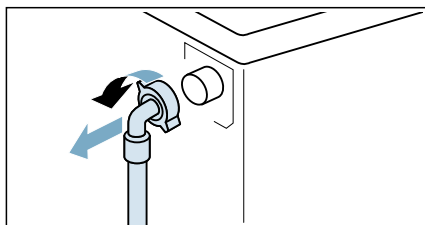

2. Vyměňte filtr kleštěmi.

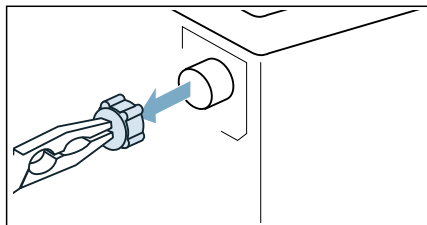

3. Vyčistěte filtr malým kartáčem.

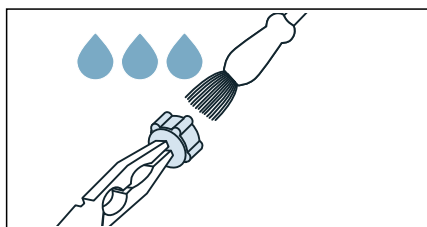

4. Připojte hadici a zkontrolujte její těsnost.

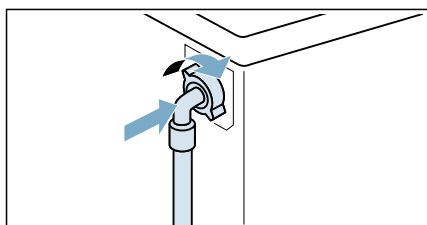

? Závady a co s nimi

Nouzové uvolnění

Např. při výpadku proudu nebo přerušení napájení

Program pokračuje po obnovení dodávky elektřiny.

Pokud je nutné prádlo vyjmout, lze dvířka spotřebiče otevřít takto:

⚠ Varování Nebezpečí opaření!

Pokud perete při vysokých teplotách, hrozí nebezpečí opaření při styku s horkou vodou a prádlem.

Pokud je to možné, nechte ho vychladnout.

⚠ Varování Nebezpečí zranění!

Sahání do bubnu, dokud se otáčí, může vést ke zranění rukou.

Nesahejte do bubnu, pokud se otáčí. Vyčkejte, dokud se buben nezastaví.

Pozor! Poškození vodou!

Jakákoliv vytékající voda může způsobit škody.

Neotevírejte dvířka, pokud je za oknem vidět voda.

1. Stiskněte tlačítko ①. Odpojte napájecí zástrčku.
2. Otevřete servisní kryt.

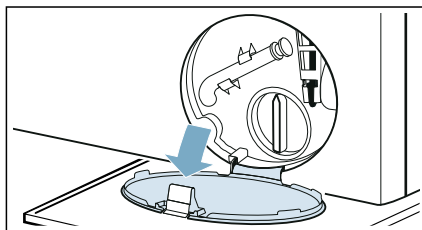





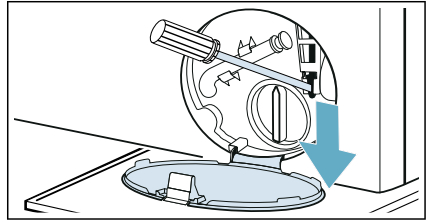





3. Vypusťte vodu. → *Strana 52*

4. Pomocí nářadí zatáhněte dolů nouzové odblokování a uvolněte je. Dvířka je poté možno otevřít.









Informace na panelu displeje

Displej	Příčina/řešení
	<ul style="list-style-type: none"> ■ Rychle bliká + signál: dvířka byla otevřena a hladina vody je příliš vysoká. Zavřete dvířka, pokračujte v programu stisknutím tlačítka  nebo zvolte program  odstředování. ■ Pomalů bliká: teplota pojistky dvířek je příliš vysoká pro otevření dvířek. Počkejte přibl. 30 sekund, až se teplota pojistky dvířek sníží.
Hot	Dvířka nelze po sušicím programu otevřít kvůli vysoké teplotě. Proces ochlazení bude pokračovat do doby, než displej zhasne a dvířka potom bude možné otevřít.
	<ul style="list-style-type: none"> ■ Bliká (žádný přívod vody): je kohoutek otevřený? Není filtr v přívodu vody ucpaný? → <i>"Filtr v přívodu vody je ucpaný" na straně 53</i> Není přívodní hadice zalomená nebo přiskřípnutá? ■ Svítlí (nízký tlak vody): pouze pro informací. To nemá vliv na průběh programu. Doba trvání programu se prodlouží.
E:36 střídavě s -10	<ul style="list-style-type: none"> ■ Odčerpávací trubka nebo vypouštěcí hadice je ucpaná. Vyčistěte odčerpávací trubku a/nebo vypouštěcí hadici. ■ Odčerpávací trubka nebo vypouštěcí hadice je zachycená nebo přiskřípnutá. Zajistěte, aby odčerpávací trubka nebo vypouštěcí hadice nebyla zalomená ani přiskřípnutá. ■ Vypouštěcí čerpadlo je ucpané. → <i>"Vypouštěcí čerpadlo je ucpané" na straně 52</i> ■ Odčerpávací hadice je v sifonu ucpaná. → <i>"Ucpaná odtoková hadice na sifonu" na straně 53</i> ■ Hadice pro odčerpávání vody je připojena příliš vysoko. Hadici pro odčerpávání vody připojte v maximální výšce 1 metr. → <i>"Délky hadice a kabelu" na straně 15</i>
E:35 střídavě s -10 (vhodné pro speciální modely)	V základové desce je voda, spotřebič netěsní. Zavřete vodovodní kohoutek. Zavolejte zákaznický servis.
H:95 střídavě s End po dokončení programu	Ve fázi sušení není detekována žádná voda, výsledek sušení může být neuspokojivý. → <i>"Filtr v přívodu vody je ucpaný" na straně 53</i>

Displej	Příčina/řešení
H:32 střídavě s End po dokončení programu	Systém pro detekci nevyváženého naplnění pračky přerušil cyklus odstředování, protože prádlo je nerovnoměrně rozložené. Rozložte v bubnu pračky rovnoměrně malé a velké kusy prádla.
Rozsvítí se  3 sec	Dětská pojistka je aktivována – deaktivujte ji.
Rozsvítí se 	Bylo zjištěno příliš mnoho pěny a byl aktivován dodatečný cyklus praní. Pro příští cyklus praní se stejným naplněním přidejte méně pracího prostředku.
Kontrolka programu  čištění bubnu bliká	Spusťte program  čištění bubnu 90°C pro vyčištění a údržbu bubnu a vnější nádoby. Upozornění <ul style="list-style-type: none"> ■ Spusťte program bez prádla. ■ Použijte prací prášek nebo přípravek s obsahem bělidla. Aby nedocházelo ke vzniku pěny, použijte pouze poloviční množství pracího prostředku, než doporučuje jeho výrobce. Nepoužívejte prací prostředky určené pro vlnu nebo jemné prádlo. ■ Zapínání/vypínání informačního signálu  čištění bubnu. → "Zapnutí/vypnutí signálu upozorňujícího na údržbu bubnu" na straně 50
	Svítlí: Wi-Fi je zapnuto a spotřebič je připojen k domácí síti. Bliká: spotřebič se snaží připojit k domácí síti. Vypnuto: Wi-Fi je vypnuto a spotřebič je odpojen od domácí sítě.
Jiné údaje	Vypněte spotřebič, počkejte pět sekund a pak ho znovu zapněte. Objevili se údaj znovu, zavolejte zákaznický servis.



Závady a co s nimi.

Závady	Příčina/řešení
Ze spotřebiče uniká voda.	<ul style="list-style-type: none"> ■ Správně připevněte vypouštěcí hadici nebo ji vyměňte. ■ Utáhněte závit na přívodní hadici.
Spotřebič se neplní vodou.	<ul style="list-style-type: none"> ■ Program nelze spustit? ■ Je vodovodní kohoutek otevřený? ■ Nemůže být ucpaný filtr v přívodu vody? → "Filtr v přívodu vody je ucpaný" na straně 53 ■ Není přívodní hadice zalomená nebo přiskřípnutá?
Nedávkuje se prací prostředek.	
Do dávkovače(ů) byl naplněn špatný prací prostředek/aviváž.	Dávkovač(e): <ol style="list-style-type: none"> 1. Vyprázdněte a vyčistěte. 2. Znovu naplňte.
Prací prostředek/aviváž v dávkovači ztuhl.	Vyčistěte a znovu naplňte dávkovače.

Závady	Příčina/řešení
Dvířka nelze otevřít.	<ul style="list-style-type: none"> ■ Teplota v bubnu je pro otevření dvířek příliš vysoká. ■ Je aktivovaná bezpečnostní funkce. Zastavit program? ■ Hladina vody v bubnu je příliš vysoká. ■ Lze dvířka otevřít pouze pomocí nouzového odblokování? → "Nouzové uvolnění" na straně 54
Program nelze spustit.	<ul style="list-style-type: none"> ■ Dotkli jste se tlačítka  nebo jste zvolili čas → (hotovo za)? ■ Jsou dvířka zavřená? ■ Aktivovaná dětská pojistka? Deaktivujte dětskou pojistku. ■ Aktivovaný předváděcí režim „shop mode“? Pokud se po zapnutí nebo vypnutí spotřebiče na displeji po dobu 5 sekund zobrazí SHOP, je spotřebič v předváděcím režimu. Předváděcí režim vypněte takto: <ol style="list-style-type: none"> 1. spotřebič vypněte a znovu zapněte. 2. Počkejte, dokud z displeje nezmizí zpráva SHOP. 3. Podržte minimálně na dobu 5 s stisknuté tlačítko . <p>Spotřebič se automaticky vypne. Nyní můžete spotřebič používat jako obvykle.</p>
Program byl spuštěn a buben se točí, ale neplní se vodou.	<p>Nejde o závadu – některé programy speciálně zjišťují váhu prádla po spuštění programu, aby mohly vypočítat optimální množství vody pro praní. Následně se buben začne plnit vodou.</p>
Voda se neodčerpává.	<ul style="list-style-type: none"> ■ Odčerpávací trubka nebo vypouštěcí hadice je ucpaná. Vyčistěte odčerpávací trubku a vypouštěcí hadici. ■ Odčerpávací trubka nebo vypouštěcí hadice je zachycená nebo přiskřípnutá. Zajistěte, aby odčerpávací trubka nebo vypouštěcí hadice nebyly zalomené nebo přiskřípnuté. ■ Vypouštěcí čerpadlo je ucpané. → "Vypouštěcí čerpadlo je ucpané" na straně 52 ■ Odčerpávací hadice je v sifonu ucpaná. → "Ucpaná odtoková hadice na sifonu" na straně 53 ■ --- bylo aktivováno (v závislosti na modulu). Pokračujte v programu volbou  odstředování nebo  odčerpání a stiskem  ■ Hadice pro odčerpávání vody je připojena příliš vysoko. Hadici pro odčerpávání vody připojte v maximální výšce 1 metr. → "Délky hadice a kabelu" na straně 15
V bubnu není vidět voda.	<p>Nejde o závadu – voda je pod viditelnou úrovní.</p>
Výsledek odstředování není uspokojivý. Prádlo mokré / příliš vlhké.	<ul style="list-style-type: none"> ■ Nejde o závadu – systém pro zjišťování nevyváženého naplnění přerušil odstředovací cyklus, protože prádlo je nerovnoměrně rozloženo. Rozložte v bubnu pračky rovnoměrně malé a velké kusy prádla. ■ Je zvoleno dodatečné nastavení programu  (snadné žehlení) (v závislosti na modelu)? ■ Je zvoleno dodatečné nastavení programu  (Tiché) nebo program Tiché (v závislosti na modelu)? ■ Nejsou zvolené otáčky příliš nízké?
Opakovaně se spouští cyklus odstředění.	<p>Nejde o závadu – systém pro zjišťování nevyváženého naplnění upravuje nerovnováhu.</p>
Zbytková voda v dávkovači aviváže.	<ul style="list-style-type: none"> ■ Nejde o závadu – nedošlo k omezení účinku aviváže. ■ V případě potřeby vyjměte zásuvku. Vyčistěte zásuvku na prací prostředek a vložte ji zpět.

Závady	Příčina/řešení
Přihrádka  nebyla zcela vypláchnuta.	Vyjměte zásuvku. Vyčistěte zásuvku na prací prostředek a vložte ji zpět.
Program trvá déle než obvykle.	<ul style="list-style-type: none"> ■ Nejde o závadu – systém pro zjišťování nevyváženého naplnění upravuje rovnováhu opakovaným vyvažováním prádla. ■ Nejde o závadu – systém detekce pěny je aktivní – byl zapnut cyklus máchání.
Délka programu se v průběhu cyklu praní/sušení mění.	Nejde o závadu – postup programu se optimalizuje pro konkrétní prací/sušicí proces. Může se tím změnit doba trvání programu zobrazená na dotykovém displeji.
Ze zásuvky na prací prostředek může unikat pěna.	<p>Nepoužili jste příliš mnoho pracího prostředku?</p> <p>Smíchejte 1 lžici textilního změkčovače s ½ litrem vody a nalijte do dávkovače II. (není určeno pro outdoorové, sportovní a péřové oblečení)</p> <p>Při příštím praní snižte dávku pracího prostředku.</p> <p>Použijte běžně dostupné málo pěnicí prací a ošetrovací prostředky, které jsou vhodné pro použití v pračce.</p>
Opakované intenzivní pění.	<p>Nepoužili jste příliš mnoho pracího prostředku?</p> <p>Pro příští cyklus praní se stejným naplněním přidejte méně pracího prostředku.</p> <p>Použijte běžně dostupné málo pěnicí prací a ošetrovací prostředky, které jsou vhodné pro použití v pračce.</p>
Tvorba zápachu, skvrn ve spotřebiči.	<p>Spusťte program  čistění bubny 90°C bez prádla.</p> <p>Přidejte prací prášek nebo prací prostředek obsahující bělicí prostředek.</p> <p>Upozornění: Aby nedocházelo ke vzniku pěny, použijte pouze poloviční množství pracího prostředku, než doporučuje jeho výrobce. Nepoužívejte prací prostředky určené pro vlnu nebo jemné prádlo.</p>
Nelze se připojit k domácí síti.	<ul style="list-style-type: none"> ■ Wi-Fi je vypnutá. Za účelem připojení k domácí síti zapněte Wi-Fi. Na displeji se musí objevit . ■ Wi-Fi je zapnutá, ale připojení k domácí síti nelze navázat. Zkontrolujte, zda je vaše domácí síť přístupná, nebo se k ní zkuste připojit znovu.
Připojení Home Connect nefunguje.	<ul style="list-style-type: none"> ■ Řešení problémů s funkcí Home Connect můžete nalézt na www.home-connect.com. ■ Dostupnost funkce Home Connect závisí na dostupnosti služeb Home Connect (např. poskytnutí aplikace) ve vaší zemi. Služby Home Connect nejsou dostupné v každé zemi – další informace viz: www.home-connect.com.
Hlasité zvuky, vibrace a „pohyb“ spotřebiče během odstředování.	<ul style="list-style-type: none"> ■ Je spotřebič vyrovnaný? → <i>"Vyrovnání" na straně 18</i> ■ Jsou nožičky spotřebiče upevněné? Zajistěte nožičky spotřebiče. ■ Odstranili jste přepravní pojistky? → <i>"Odstranění přepravních zámků" na straně 14</i>
Kontrolky dotykového displeje za chodu spotřebiče nefungují.	<ul style="list-style-type: none"> ■ Nedošlo k výpadku elektrického proudu? ■ Nejsou vyhozené pojistky? Nahodte/vyměňte pojistky. ■ Pokud se závada opakuje, zavolejte zákaznický servis.

Závady	Příčina/řešení
Na prádle jsou zbytky pracího prostředku.	<ul style="list-style-type: none"> ■ Některé prací prostředky bez fosfátu obsahují nerozpustné zbytky. ■ Zvolte  máčkání nebo prádlo po vyprání vykartáčujte.
Odstředování během sušení.	Jedná se o inovativní proces známý jako termální odstředění, který se používá ke snížení spotřeby energie během fáze sušení. Program funguje, jak má, počkejte na jeho dokončení.
Na prádle zůstávají žmolky.	Spusťte program  čištění bubny  (studený) bez prádla a pracího prostředku k odstranění žmolků nashromážděných v bubnu během předchozí fáze sušení.
Hluk přívodu vody během fáze sušení.	Pračka se sušičkou používá technologii kondenzace vody, a proto je při sušení prádla neustále přiváděna voda. Proto musí být vodovodní kohoutek po celou dobu až do konce fáze sušení otevřený.
Delší doba sušení.	<ul style="list-style-type: none"> ■ Spusťte (studený) program  čištění bubny , který odstraní žmolky nashromážděné v bubnu pračky během sušení. ■ Je-li okolní teplota vyšší než 30 °C, doba sušení může být delší. ■ Nedostatečné vedení vzduchu v místnosti může prodlužovat dobu sušení. V místnosti větrejte.
Program sušení nelze spustit.	<ul style="list-style-type: none"> ■ Ne zvolili jste dodatečné nastavení programu sušení? ■ Jsou dvířka řádně zavřená?
Pomačkání prádla.	<ul style="list-style-type: none"> ■ K mačkání dochází, pokud překročíte maximální naplnění nebo zvolíte špatný program pro příslušnou tkaninu. Všechny potřebné informace jsou uvedeny v tabulce přehledu programů. ■ Po sušení prádlo okamžitě vyjměte; k mačkání může dojít, pokud ho necháte v bubnu.

Závady	Příčina/řešení
<p>Výsledek sušení není uspokojivý (prádlo není dostatečně suché).</p>	<ul style="list-style-type: none"> ■ Na konci programu se zdá být teplé prádlo vlhčí, než ve skutečnosti je. Prádlo rozprostřete a nechte teplo vyprchat. ■ Nadměrně vysoká okolní teplota (nad 30 °C) nebo nedostatečné větrání v místnosti, kde je umístěna pračka se sušičkou. ■ Prádlo nebylo před sušením dostatečně odstředěno. Nastavte vždy nejvyšší možnou rychlost odstředění pro daný prací program. ■ Pračka se sušičkou je přeplněná: dodržujte doporučení pro maximální naplnění v tabulce programů a na displeji se zobrazením naplnění. Nepřeplňujte pračku se sušičkou, protože maximální náplň k sušení je nižší než maximální náplň pro cyklus praní. Po praní s maximální náplní vyjměte prádlo z pračky se sušičkou a rozdělte je na dva sušicí cykly. ■ Síťové napětí je příliš nízké (pod 200 V) – zajistěte vhodné napájení. ■ Tlak vody je nízký. Na základě principu kondenzace vodních par nedojde při nízkém tlaku vody ke správné a úplné kondenzaci páry. ■ Vodovodní kohoutek je během sušení zavřený. Z důvodu využití kondenzace při sušení nechte během sušicího procesu otevřený připojený vodovodní kohoutek, jinak nemůže být zaručeno správné sušení. ■ Silné vícevrstvé textilie nebo textilie se silnou výplní se snadno vysuší na povrchu, ale nikoli uvnitř. Tento proces vyrovnání může trvat déle. Pro tyto typy tkanin zvolte režim sušení * (Suché k uložení+) nebo vyberte  myTime s dry (sušení).
<p>Nemůžete-li závadu odstranit sami (zapnutím a vypnutím spotřebiče) nebo je-li nutné provést opravu:</p> <ul style="list-style-type: none"> ■ Vypněte spotřebič a vytáhněte elektrickou zástrčku ze zásuvky. ■ Zavřete vodovodní kohoutek a zavolejte zákaznický servis. 	



Zákaznický servis

Pokud budete mít nějaké otázky týkající se používání, nebo nebudete schopni opravit závady spotřebiče sami, nebo pokud bude váš spotřebič vyžadovat opravu, kontaktujte zákaznický servis.

Řadu problémů vyřešíte sami podle pokynů k řešení závad v tomto manuálu nebo na našem webu. Pokud vám tyto rady nepomohou, obraťte se na náš zákaznický servis

Vždy pro vás najdeme vhodné řešení a pokusíme se vyhnout zbytečným návštěvám servisního technika.

V případě záručních reklamací se postaráme, aby váš spotřebič opravil vyškolený servisní technik za využití originálních náhradních dílů, a to i po uplynutí záruky výrobce.

Z bezpečnostních důvodů smí opravy spotřebiče provádět pouze vyškolený specialista. Záruka se stává neplatnou, pokud provedou opravu nebo zásah osoby, které k tomu nemají naše povolení, nebo pokud došlo k montáži neoriginálních náhradních dílů nebo příslušenství, které pak způsobily závadu.

Funkční originální náhradní díly lze na základě příslušného nařízení o ekologickém designu získat od zákaznické podpory po dobu nejméně 10 let od data uvedení vašeho spotřebiče na trh v rámci Evropského hospodářského prostoru.

Upozornění: Na základě záručních podmínek výrobce je využití zákaznického servisu zdarma.

Podrobné informace o záruční lhůtě a záručních podmínkách ve vaší zemi získáte od našeho zákaznického servisu, vašeho prodejce nebo na našem webu.

Pokud kontaktujete zákaznický servis, budete potřebovat číslo produktu (E-Nr.) a výrobní číslo (FD) vašeho spotřebiče.

Kontaktní údaje zákaznického servisu najdete v přiloženém adresáři zákaznického servisu nebo na našem webu.

Číslo výrobku (E-Nr.) a výrobní číslo (FD)

Číslo výrobku (E-Nr.) a výrobní číslo (FD) najdete na štítku spotřebiče.

V závislosti na modelu se štítek spotřebiče nachází:

- Na vnitřku dvířek.
- Na vnitřku servisního krytu.
- Na zadní straně spotřebiče.

Poznamenejte si údaje o vašem spotřebiči a telefonní číslo na zákaznický servis, abyste je měli po ruce.

Další údaje o vašem modelu najdete online na <https://energylabel.bsh-group.com>* Tato webová adresa je propojena s oficiální databází produktů EU EPREL. V době tisku nebyla tato webová adresa ještě dostupná pro veřejnost. Poté se prosím řiďte pokyny k vyhledávání modelů. Identifikátor modelu je v čísle výrobku (E-Nr.) na štítku tvořen znaky před lomítkem. Identifikátor modelu případně také najdete na prvním řádku energetického štítku EU.











Důvěřujte zkušenostem výrobce.

Kontaktujte nás. Tak si můžete být jistí, že opravy jsou prováděny vyškolenými servisními pracovníky s použitím originálních náhradních dílů.

* Platí pouze pro země v Evropském hospodářském prostoru.

Hodnoty spotřeby

Následující údaje uvádíme v souladu s nařízením EU o ekologickém designu. Údaje uvedené pro jiné programy než Eco 40-60 jsou pouze informativní a byly stanoveny v souladu s platnými normami EN60456 a EN62512. Za tímto účelem byla deaktivována funkce automatického dávkování. Informace ke srovnávacímu testu: deaktivujte funkci automatického dávkování, pokud tuto funkci nepodrobujete testování.

Program	jmenovitá kapacita [kg]	spotřeba energie [kWh/cyk-lus]*	spotřeba vody [l/cyklus]*	Trvání programu [h:min]*	mezní teplota [°C]* 5min	třída odštěďování [ot./min]*	zbytková vlhkost [%]*
eco 40-60 **	10,0	1,300	59,0	3:53	46	1400	53
eco 40-60 **	5,0	0,680	46,0	2:58	36	1400	53
eco 40-60 **	2,5	0,250	26,0	2:58	26	1400	53
eco 40-60 + wash+dry +  (Suché k uložení)**	6,0	4,400	105,0	6:51	37	-	-0,1
eco 40-60 + wash+dry +  (Suché k uložení)**	3,0	2,500	60,0	4:50	35	-	-0,1
 bavlna 20 °C	10,0	0,390	89,0	3:23	22	1400	46
 bavlna 40 °C	10,0	1,280	89,0	4:08	41	1400	46
 bavlna 40 °C +  (Předpírka)	10,0	1,300	100,0	4:08	41	1400	46
 bavlna 60 °C	10,0	1,570	89,0	3:26	53	1400	46
 snadno udržovatelné	4,0	0,830	66,0	2:29	44	1400	25
 mix 40 °C	4,0	0,630	47,0	1:00	41	1400	50
 vlna  30 °C	2,0	0,220	40,0	0:41	26	800	31

*Skutečné hodnoty se mohou lišit od uvedených hodnot v závislosti na tlaku, tvrdosti a teplotě přívodní vody, teplotě prostředí, typu, množství a zašpinění prádla, použitím pracího prostředku, výkyvech dodávky elektřiny a zvolených doplňkových funkcích.

**Testovací program, v souladu s nařízením EU o ekologickém designu a nařízením EU o energetickém štítku, se studenou vodou (15 °C).



Technická data

Rozměry:

84,8 cm x 59,8 cm x 62,0 cm
(výška × šířka × hloubka)

Hmotnost:

84 kg

Údaje o elektrickém připojení:

Jmenovité napětí 220-240V, 50 Hz

Minimální ochrana instalace (≡)10 A

Jmenovitý výkon 1900-2300 W

Tlak vody:

100 až 1 000 kPa (1–10 bar)

Spotřeba energie při připojení do sítě (Wi-Fi) v pohotovostním režimu/trvání:

1,1 W / 5 min



Záruka Aqua-Stop

Pouze pro spotřebiče s Aqua-Stop

Kromě záručních nároků vůči prodejci, založených na kupní smlouvě, a naší záruce na spotřebič poskytneme kompenzaci za těchto podmínek:

1. Pokud voda způsobí poškození kvůli závadě našeho systému Aqua-Stop, budeme domácím zákazníkům kompenzovat způsobené škody.
2. Záruční závazek platí po životnost spotřebiče.
3. Podmínkou všech záručních nároků je, že spotřebič s Aqua-Stop musel být správně nainstalován a zapojen podle našich pokynů. To zahrnuje i správně osazený nástavec Aqua-Stop (originální příslušenství). Naše záruka nepokrývá vadné přívodní potrubí nebo spojovací díly vedoucí do přípojky Aqua-Stop v kohoutku.
4. Spotřebiče s Aqua-Stop nevyžadují během činnosti dohled ani následné zabezpečení uzavřením kohoutku. Kohoutek je nutné zavřít pouze pokud nebudete dlouho dobu doma, například po dobu několikátýdenní dovolené.

Objednávka opravy a poradenství při poruchách

CZ 251 095 546

Kontaktní údaje všech zemí najdete v příloženém seznamu zákaznických servisů.

BSH Hausgeräte GmbH
Carl-Wery-Straße 34
81739 München
GERMANY
siemens-home.bsh-group.com

Vyrobeno BSH Hausgeräte GmbH v licenci k ochranné známce Siemens AG.



9001495844 (0009)

SIEMENS



Práčka so sušičkou

WD4HU541EU

siemens-home.bsh-group.com/welcome

sk Návod na používanie a inštaláciu

Register
your
product
online

Vaša nová práčka so sušičkou

Rozhodli ste sa pre práčku so sušičkou značky Siemens.

Prosím, venujte niekoľko minút svojho času prečítaniu a oboznámeniu sa s prednosťami vašej práčky so sušičkou.

Aby boli vysoké nároky na kvalitu značky Siemens vždy splnené, bola každá práčka so sušičkou, ktorá opustila náš výrobný podnik, starostlivo prekontrolovaná z hľadiska funkčnosti a bezchybného stavu.

Ďalšie informácie o našich výrobkoch, príslušenstve, náhradných dieloch a servise či službách nájdete na našej internetovej stránke www.siemens-home.bsh-group.com alebo sa obráťte na naše strediská zákazníckeho servisu.

Ak návod na používanie a inštaláciu opisuje rôzne modely, na príslušných miestach nájdete upozornenie na konkrétne rozdiely.



Práčku so sušičkou uveďte do prevádzky až po prečítaní tohto návodu na používanie a inštaláciu!

Pravidlá zobrazenia

Varovanie!

Táto kombinácia symbolu a signálneho slova upozorňuje na možnú nebezpečnú situáciu. Následkom nerespektovania varovania môže byť smrť alebo poranenia.

Pozor!

Toto signálne slovo upozorňuje na možnú nebezpečnú situáciu. Následkom nerespektovania môžu byť materiálne škody a/alebo škody na životnom prostredí.

Upozornenie / tip

Upozornenia týkajúce sa optimálneho používania spotrebiča / užitočné informácie.

1. 2. 3. / a) b) c)

Jednotlivé kroky postupu sa zobrazia označené číslami alebo písmenami.

■ / -

Výpočet (vymenovanie) sa zobrazí označený okienkami alebo odrážkami.

Obsah

 Predpokladané použitie	4	 Prehľad programov	30
 Bezpečnostné pokyny	5	Voliteľný program	30
Deti/osoby/zvieratá	5	Tabuľka sušenia	36
Inštalácia	6	Škrobenie	36
Prevádzka	9	Farbenie / bielenie	36
Čistenie/údržba	11	 Predvolené nastavenia programu 37	
 Ochrana životného prostredia .13		voľba teploty	37
Obal/starý spotrebič	13	otáčky	37
Šetrite energiu a udržiavajte zdroje	13	hotové za	37
Automatické vypínanie	13	wash+dry or dry	38
 Umiestnenie a pripájanie	14	 Dodatkové nastavenia programu 39	
Štandardné príslušenstvo	14	☰ Speed	39
Bezpečnostné pokyny	14	⏴ (predpierka)	39
Miesto inštalácie	15	☼ (ľahké žehlenie)	39
Inštalácia na podklad alebo na drevenú trámovú podlahu	15	☼ (extra plákanie)	39
Inštalácia spotrebiča v kuchyni	15	☼ (voda plus)	39
Odstránenie prepravných blokovacích prvkov	16	☆ (oblúbený program)	39
Odstraňovanie podpier	17	🔊 (Tiché)	40
Dížky hadice a kábla	17	🏠 (vzdialený štart)	40
Prívod vody	18	 Prevádzka spotrebiča	40
Vypúšťanie vody	19	Príprava spotrebiča	40
Vyrovnanie	20	Zapnutie spotrebiča/výber programu	41
Elektrické pripojenie	20	Prispôsobenie zvoleného programu	41
Pred prvým práním	21	Výber doplnkových programov	42
Preprava	21	Vloženie bielizne do bubna	42
 Zoznámenie sa so spotrebičom . 23		Dávkovanie a pridanie pracieho prostriedku a aviváže	42
Spotrebič	23	Spustenie programu	44
Ovládací panel	24	Detská poistka	44
Dotykový displej	25	Doplnenie/vyberanie bielizne	44
 Bielizeň	26	Zmena programu	44
Príprava bielizne na pranie	26	Zrušenie programu	45
Príprava bielizne na sušenie	27	Koniec programu	45
 Pracie prostriedky a aviváže	28	Vyberanie bielizne/vypnutie spotrebiča	45
Odporúčané pracie prostriedky	29	 Home Connect	46
		Vyvolanie menu Home Connect	46

Spojenie s domácou sieťou a s aplikáciou Home Connect	46
Aktivovanie/deaktivovanie wi-fi	48
Zrušenie nastavení siete	49
Aktualizácia softvéru	49
Upozornenie týkajúce sa ochrany údajov	49
Vyhlasenie o zhode	50

 Nastavenia spotrebiča	50
Automatické vypnutie.	50
Základné nastavenia	50

 Snínače	52
Systém detekcie nevyváženého naplnenia.	52

 Čistenie a údržba	52
Plášť prístroja/kontrolný panel	52
Bubon	52
Odstránenie vodného kameňa.	52
Zásuvka na prací prostriedok a kryt	53
Vypúšťacie čerpadlo je zapchané	54
Upchatá odtoková hadica na sifóne	55
Filter na privode vody je upchatý.	55

 Poruchy a ich odstraňovanie	56
Núdzové uvoľnenie	56
Informácie zobrazované na displeji	57
Poruchy a ich odstraňovanie.	58

 Zákaznícky servis	63
Číslo výrobku (E-Nr.) a výrobné číslo (FD)	64

 Hodnoty spotreby	65
--	-----------

 Technické údaje	66
---	-----------

 Záruka Aqua-Stop	66
--	-----------

Predpokladané použitie

- Tento spotrebič je určený len na použitie v domácnosti.
- Neinštalujte ani neprevádzkujte toto zariadenie na miestach, kde by bolo vystavené pôsobeniu mrazu a/alebo vplyvom vonkajšieho prostredia. Ak v zariadení zamrzne zvyšková voda, hrozí nebezpečenstvo jeho poškodenia. Zamrznuté hadice môžu praskať/vytvárať trhliny..
- Tento spotrebič možno používať len na pranie domácej bielizne, t. j. častí, ktoré možno prať v práčke, a vlnených tkanín, ktoré možno prať ručne (pozri štítko na textílii). Používanie spotrebiča na iné účely sa pokladá za použitie mimo určenej oblasti jeho použitia a je zakázané.
- Spotrebič možno používať len na sušenie a aviváž domácej bielizne, t. j. častí, ktoré boli vyprané vo vode a sú vhodné na sušenie v bubne práčky (pozri štítko na textílii). Používanie spotrebiča na iné účely sa pokladá za použitie mimo určenej oblasti jeho použitia a je zakázané.
- Tento spotrebič je vhodný na prevádzku s vodovodnou vodou a bežne dostupnými pracími prostriedkami a avivážou (musia byť vhodné na používanie v práčke).
- Tento spotrebič je určený na použitie maximálne vo výške 4 000 metrov nad hladinou mora.

Než zapnete spotrebič:

Skontrolujte, či spotrebič nemá viditeľné poškodenie. Nespúšťajte spotrebič, ak je poškodený. V prípade akýchkoľvek problémov sa obráťte na nášho odborného predajcu alebo zákaznícky servis.

Prečítajte si a dodržiavajte prevádzkové a inštaláčnne pokyny a všetky ďalšie informácie dodané spoločne s týmto zariadením.

Uschovajte dokumenty na ďalšie použitie alebo pre ďalšieho majiteľa.

Bezpečnostné pokyny

Nasledovné bezpečnostné pokyny a varovania slúžia na ochranu pred poranením a predchádzajú hmotným škodám vo vašom okolí.

Pri inštalácii, údržbe, čistení a prevádzke zariadenia je preto dôležité prijať potrebné opatrenia a pokračovať s nevyhnutnou starostlivosťou.

Deti/osoby/zvieratá

Varovanie
Nebezpečenstvo usmrtienia!

Deti a ostatné osoby, ktoré nie sú schopné posúdiť riziká spojené s používaním zariadenia sa môžu poraniť sami alebo sa môžu ocitnúť v život ohrozujúcich situáciách. Preto majte na pamäti nasledovné:

- Zariadenie smú používať deti staršie ako 8 rokov a osoby so zníženou fyzickou, zmyslovou alebo mentálnou schopnosťou alebo osoby s nedostatkom skúseností a znalostí, ak sú pod dohľadom alebo sú poučené o tom, ako zariadenie používať bezpečne a chápu potenciálne riziká spojené s používaním zariadenia.
- Deti sa so zariadením nesmú hrať.
- Nedovoľte deťom čistiť alebo vykonávať údržbu zariadenia bez dozoru.

- Deti do 3 rokov a domáce zvieratá sa nesmú v blízkosti tohto zariadenia zdržiavať.
- Deti alebo osoby, ktoré nie sú schopné posúdiť riziká, nenechávajú v blízkosti zariadenia bez dozoru.

Varovanie **Nebezpečenstvo usmrtenia!**

Deti sa môžu sami zamknúť vnútri zariadenia a môžu sa ocitnúť v život ohrozujúcej situácii.

- Zariadenie neumiestňujte za dverami, pretože by mohli blokovať dvierka zariadenia alebo by mohli brániť ich úplnému otvoreniu.
- Keď zariadenie dosiahne koniec svojej životnosti, **predtým** ako ho znehodnotíte, vyťahnite zástrčku napájacieho kábla zo zásuvky a potom znehodnoťte zámok na dverách zariadenia..

Varovanie **Nebezpečenstvo udusenía!**

Ak deťom dovoľíte hrať sa balením/plastovou fóliou alebo obalovým materiálom, môžu v ňom uviaznuť alebo si ho môžu nasadiť na hlavu a udusiť sa.

Obaly, fólie a obalový materiál skladujte mimo dosahu detí.

Varovanie **Riziko otravy!**

Po požití pracích a ošetrovacích prostriedkov (aviváže) môže dôjsť k otrave. V prípade náhodného prehltnutia vyhľadajte lekársku pomoc. Uchovávať pracie a ošetrovacie prostriedky (aviváž) mimo dosahu detí.

Varovanie **Podráždenie očí/pokožky!**

Kontakt s pracími prostriedkami a avivážou môže spôsobiť podráždenie očí alebo pokožky. Ak pracie prostriedky a aviváž prídu do kontaktu s očami/pokožkou, okamžite ich dôkladne opláchnite vodou. Uchovávať pracie a ošetrovacie prostriedky (aviváž) mimo dosahu detí.

Inštalácia

Varovanie **Riziko úrazu elektrickým prúdom/požiaru/hmotných škôd/ poškodenia spotrebiča!**

Ak spotrebič nie je správne nainštalovaný, môže dôjsť k nebezpečnej situácii. Zabezpečte nasledujúce:

- Sieťové napätie vo vašej elektrickej zásuvke musí zodpovedať menovitému napätiu uvedenému na spotrebiči (identifikačnom štítku). Pripojená záťaž a požadované istenie sú uvedené na identifikačnom štítku.
- Spotrebič nesmie byť napájaný externým spínačom, ako je časovač, ani pripojený k okruhu, ktorý sa pravidelne zapína a vypína.
- Sieťová zástrčka a zásuvka s ochranným kontaktom musia byť rovnakého typu a uzemňovací systém musí byť správne nainštalovaný.
- Káblová inštalácia musí mať adekvátny prierez.
- Sieťová zástrčka musí byť vždy voľne prístupná. V prípade, že to nie je možné tak, aby sa dodržali príslušné bezpečnostné predpisy, musí sa do elektroinštalácie natrvalo zabudovať vypínač (odpojovač všetkých pólov) v súlade s elektroinštalačnými predpismi.
- Ak používate prúdový chránič, používajte iba chránič nasledovnej značky: . Jedine touto značkou zaistíte, že sa dodržia všetky platné predpisy.

Varovanie

Riziko úrazu elektrickým prúdom/požiaru/hmotných škôd/ poškodenia spotrebiča!

Ak sieťový kábel zariadenia vymeníte alebo je poškodený, môže dôjsť k úrazu elektrickým prúdom, skratu alebo požiaru v dôsledku prehriatia.

Napájací kábel nesmie byť zlomený, stlačený alebo upravený a nesmie prísť do kontaktu so žiadnym zdrojom tepla.

Varovanie

Nebezpečenstvo požiaru/ hmotnej škody/ poškodenia zariadenia!

Ak použijete predlžovací kábel alebo rozdvojku, môže dôjsť k požiaru v dôsledku prehriatia alebo skratu.

Zariadenie zapojte priamo do uzemnenej zásuvky, ktorá bola nainštalovaná správne.

Nepoužívajte predlžovacie káble, zásuvkové lišty, alebo multifunkčné spojky.

Varovanie

Riziko úrazu/materiálnej škody/poškodenia zariadenia!

- Zariadenie počas prevádzky môže vibrovať alebo pohybovať sa, čo môže spôsobiť poranenie alebo hmotné škody.

Zariadenie umiestňuje na čistý, rovný, pevný povrch a pomocou vodováhy a nožičky so skrutkou ho vyvážte.

- Ak na účel zdvihnutia alebo premiestnenia zariadenia uchopíte niektorú z vyčnievajúcich častí zariadenia (napr. dvierka zariadenia), tieto časti sa môžu zlomiť a spôsobiť zranenie. Pri premiestňovaní zariadenia ho nechytajte za prečnievajúce časti.

Varovanie **Riziko poranenia!**

- Výrazné poškodenie spotrebiča. Pri jeho zdvíhaní môže dôjsť k zraneniu. Zariadenie nezdvíhajte sami.
- Zariadenie má ostré hrany, o ktoré by ste mohli porezať ruky. Zariadenie neuchopujte za jeho ostré hrany. Pri zdvíhaní noste ochranné rukavice.
- V prípade, že hadice a sieťové káble nie sú správne vedené, môžu predstavovať riziko zakopnutia, čo môže viesť k poraneniám. Hadice a káble vedzte a umiestňujte tak, aby nepredstavovali riziko zakopnutia.

Pozor!

Hmotná škoda/poškodenie spotrebiča

- V prípade, že je tlak vody príliš vysoký alebo príliš nízky, nemusí zariadenie správne fungovať, a to môže tiež viesť k hmotným škodám alebo poškodeniu zariadenia. Uistite sa, že tlak vody v prívode do zariadenia je najmenej 100 kPa (1 bar) a neprekračuje 1 000 kPa (10 bar).
- Ak sú hadice na vodu vymenené alebo poškodené, môže to viesť k hmotným škodám alebo poškodeniu zariadenia. Hadice na vodu nesmú byť ohnuté, prasknuté, vymenené alebo poškodené.
- Použitie hadíc na pripojenie prívodu vody iných značiek môže viesť k hmotným škodám alebo poškodeniu zariadenia. Používajte hadice dodávané so zariadením alebo len originálne náhradné hadice.

- Zariadenie je na prepravu zaistené prepravnými blokovacími prvkami. V prípade, že prepravné blokovacie prvky nie sú pred uvedením zariadenia do prevádzky odstránené, môže dôjsť k poškodeniu zariadenia. Pred prvým použitím zariadenia je nevyhnutné úplne odstrániť všetky prepravné blokovacie prvky. Uistite sa, že ste tieto dopravné blokovacie prvky odložili na vhodné miesto. Aby sa zabránilo poškodeniu zariadenia počas prepravy, je dôležité, aby pred prepravovaním zariadenia boli opäť namontované prepravné blokovacie prvky.

Prevádzka

Varovanie **Nebezpečenstvo výbuchu / požiaru!**

Bielizeň, ktorá prišla do styku s rozpúšťadlami, olejom, voskom, odstraňovačom vosku, farbou, mastnotou alebo odstraňovačom škvŕn sa pri sušení v sušičke môže vznietiť alebo dokonca spôsobiť, že zariadenie exploduje. Preto majte na pamäti nasledovné:

- Pred sušením v sušičke bielizeň dôkladne vypláčajte teplou vodou a čistiacim prostriedkom.

- Ak bielizeň najskôr neoperiete, nekladte ju do tohto zariadenia.
- Nepoužívajte zariadenie, ak na čistenie bielizne boli použité priemyselné chemikálie.

Varovanie **Nebezpečenstvo výbuchu / požiaru!**

- Ak bola bielizeň vopred vyčistená čistiacimi prostriedkami obsahujúcimi rozpúšťadlá, napr. odstraňovač škvŕn/čistiace rozpúšťadlá, môže to spôsobiť výbuch. Pred praním v práčke ju dôkladne vypláčajte vodou.
- Niektoré objekty sa môžu počas sušenia vznietiť alebo dokonca spôsobiť, že zariadenie začne horieť alebo exploduje. Z vreciek odevov vyberte všetky zapaľovače alebo zápalky .
- Ak sa vo vzduchu okolo zariadenia nachádza uhoľný prach alebo múčka, môže dôjsť k explózií. Uistite sa, že keď je zariadenie v prevádzke, je priestor okolo neho udržiavaný v čistote.

Varovanie

Nebezpečenstvo požiaru / hmotných škôd / poškodenia zariadenia!

Ak je program ukončený pred skončením sušiaceho cyklu, nemusí byť bielizeň ochladená dostatočne a môže spôsobiť to, že sa bielizeň zapáli alebo môže dôjsť k hmotným škodám alebo poškodeniu zariadenia.

- V poslednej časti cyklu sušenia sa bielizeň v bubne neohrieva (chladiaci cyklus). Týmto sa má zabezpečiť to, že bude mať teplotu, pri ktorej nebude poškodená.
- Pred skončením cyklu sušenia zariadenie nevypínajte dovtedy, kým okamžite nevyberiete všetky kusy bielizne z bubna a nerozložíte ich (na rozptýlenie tepla).

Varovanie

Riziko otravy!

Jedovaté výpary môžu pochádzať z čistiacich prostriedkov, ktoré obsahujú rozpúšťadlá, napr. čistiace rozpúšťadlá.

Nepoužívajte čistiace prostriedky, ktoré obsahujú rozpúšťadlá.

Varovanie

Riziko poranenia!

- Ak zaťažíte/sadnete si na dvierka zariadenia keď sú otvorené, zariadenie sa môže prevrátiť, čo môže spôsobiť poranenie. Keď sú dvierka zariadenia otvorené, nezatažujte ich, nesadajte si na ne.
- Ak po zariadení budete stúpať, môže sa pracovná doska zlomiť, čo môže spôsobiť zranenie. Po zariadení nestúpajte.
- Ak budete do bubna zasahovať, keď sa ešte otáča, môžete si poraniť ruky. Počkajte, kým sa bubon prestane otáčať.

Varovanie

Nebezpečenstvo obarenia!

Keď periete pri vysokých teplotách, hrozí potenciálne nebezpečenstvo oparenia v prípade kontaktu s horúcim roztokom pracieho prostriedku (napr. pri vypúšťaní horúceho pracieho roztoku do umývadla). Nesiahajte na horúci roztok pracieho prostriedku.

⚠ Varovanie**Podráždenie očí/pokožky!**

Pracie a ošetrovacie prostriedky (aviváže) môžu vystreknúť, ak je počas prevádzky zariadenia zásuvka otvorená.

Ak pracie prostriedky a aviváž prídu do kontaktu s očami/pokožkou, okamžite ich dôkladne opláchnite vodou. V prípade náhodného prehltnutia vyhľadajte lekársku pomoc.

Pozor!**Hmotná škoda / poškodenie zariadenia**

- V prípade, že množstvo bielizne v zariadení prekročí maximálnu zaťažiteľnosť, nemusí byť zariadenie schopné správne fungovať alebo môže dôjsť k hmotným škodám alebo poškodeniu zariadenia. Neprekračujte maximálnu kapacitu suchej bielizne. Uistite sa, že dodržiavate maximálnu zaťažiteľnosť stanovenú pre každý program.
- Pena a molitan sa môžu počas sušenia v zariadení zdeformovať alebo roztaviť. V zariadení nesušte kusy bielizne, ktoré obsahujú penu alebo molitan.

- Ak do zariadenia nalejete nesprávne množstvo pracieho prostriedku alebo čistiaceho prostriedku, môže dôjsť k hmotným škodám alebo poškodeniu zariadenia. Pracie prostriedky/aviváž/čistiace prostriedky a zmäkčovadlá používajte v súlade s pokynmi výrobcu.

Čistenie/údržba**⚠ Varovanie****Nebezpečenstvo usmrtenia!**

Zariadenie je napájané elektrinou. Ak prídete do kontaktu s časťami pod napätím, hrozí nebezpečenstvo zásahu elektrickým prúdom. Preto majte na pamäti nasledovné:

- Vypnite spotrebič. Odpojte zariadenie od elektrickej siete (vytiahnite zástrčku).
- Nikdy nemanipulujte s elektrickou zástrčkou mokrými rukami.
- Pri vyťahovaní zástrčky zo zásuvky vždy ťahajte za zástrčku a nie za sieťový kábel, v opačnom prípade môže dôjsť k poškodeniu sieťového kábla.
- V zariadení alebo na jeho funkciách nevykonávajte žiadne technické zmeny.

- Opravy a akékoľvek iné práce na zariadení môže vykonávať len náš technik zo zákazníckeho servisu alebo elektrikár. To isté platí pre výmenu sieťového kábla (v prípade potreby).
- Náhradný sieťový kábel si môžete objednať v našom zákazníckom servise.

⚠ Varovanie
Riziko otravy!

Jedovaté výpary môžu pochádzať z čistiacich prostriedkov, ktoré obsahujú rozpúšťadlá, napr. čistiace rozpúšťadlá. Nepoužívajte čistiace prostriedky, ktoré obsahujú rozpúšťadlá.

⚠ Varovanie
Nebezpečenstvo úrazu elektrickým prúdom/hmotných škôd/poškodenia spotrebiča!

Ak prenikne do zariadenia vlhkosť, môže dôjsť ku skratu. Na čistenie spotrebiča nepoužívajte tlakový alebo parný čistič, hadicu ani striekaciu pištoľ.

⚠ Varovanie
Riziko úrazu/materiálnej škody/poškodenia zariadenia!

Používanie náhradných dielov a príslušenstva od iných výrobcov je nebezpečné a môže spôsobiť poranenia, hmotné škody alebo poškodenie zariadenia.

Z bezpečnostných dôvodov používate len originálne náhradné diely a príslušenstvo.

Pozor!
Hmotná škoda/poškodenie spotrebiča

Čistiace prostriedky a prostriedky na predošetrenie bielizne (napr. odstraňovače škvŕn, predpieracie spreje atď.) môžu pri kontakte s povrchmi zariadenia spôsobiť poškodenie. Preto majte na pamäti nasledovné:

- Dbajte na to, aby tieto prostriedky neprišli do kontaktu s povrchmi zariadenia.
- Zariadenie čistite len vodou a mäkkou, vlhkou handričkou.
- Ihneď odstráňte všetky pracie prostriedky, postreky alebo iné zvyšky.

Ochrana životného prostredia

Obal/starý spotrebič



Obal zlikvidujte ekologickým spôsobom. Tento spotrebič je označený v súlade s európskou smernicou 2012/19/ES o odpade z elektrických a elektronických zariadení (OEEZ) (Waste Electrical and Electronic Equipment – WEEE). Smernica stanovuje rámec pre odber a recykláciu použitých spotrebičov, platný v celej EÚ.

Šetrite energiu a udržiavajte zdroje

Ak sa budete riadiť týmito pokynmi, váš spotrebič spotrebuje menej elektriny a menej vody.

Zvoľte si programy s nízkymi teplotami a dlhšou dobou prania a použite maximálnu kapacitu množstva → *Strana 30*.

- Spotreba energie a vody je najefektívnejšia.

Použite nastavenia programu economy.

- Ak prispôsobíte nastavenia programu pre program, na displeji sa zobrazí predpokladaná spotreba.

Pridajte → *Strana 29* prací prostriedok v závislosti od stupňa znečistenia bielizne.

- Pre mierne až normálne znečistenie stačí menšie množstvo pracieho prostriedku. Dodržte odporúčané dávkovanie od výrobcu pracieho prostriedku.

Znížte teplotu prania pre mierne a normálne znečistenú bielizeň.

- Pri nižšej teplote spotrebič spotrebuje menej energie. Na mierne až normálne znečistenie tiež stačia nižšie teploty než sú uvedené na štítku.

Nastavte maximálnu rýchlosť odstredovania, ak chcete potom bielizeň sušiť v sušičke bielizne.

- Čím suchšia je bielizeň, tým kratšie je trvanie programu pri sušení, čím sa znižuje spotreba energie. Vyššia rýchlosť odstredovania znižuje zostatkovú vlhkosť v bielizni a zvyšuje hlasitosť hluku z odstredovania.

Perte bielizeň bez predpierania.

- Pranie s predpieraním zvyšuje trvanie programu a zvyšuje spotrebu energie a vody.

Spotrebič má plynulú automatickú funkciu prispôsobenia naplnenia.

- V závislosti od typu látky a kapacity množstva plynulá automatická funkcia prispôsobenia naplnenia optimálne prispôsobuje spotrebu vody a trvanie programu.

Automatické vypínanie

Ak nie je spotrebič dlhší čas obsluhovaný (cca 5 minút v závislosti od množstva vody v spotrebiči), pred začiatkom alebo po ukončení programu sa automaticky vypne. Ďalším stlačením tlačidla ① spotrebič zapnete.

Upozornenie: Ak je aktivované Wi-Fi, spotrebič sa automaticky nevypne a spotreba energie sa v porovnaní s hodnotami uvedenými v tabuľke zvýši.

Umiestnenie a pripájanie

Štandardné príslušenstvo

Upozornenie: Skontrolujte, či spotrebič nebol počas prepravy poškodený. Nikdy nepoužívajte poškodený spotrebič. Ak máte akékoľvek sťažnosti, kontaktujte predajcu, u ktorého ste si spotrebič zakúpili alebo náš zákaznícky servis.

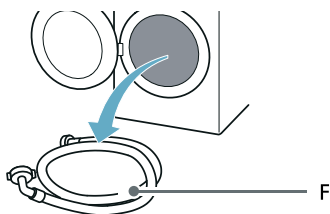
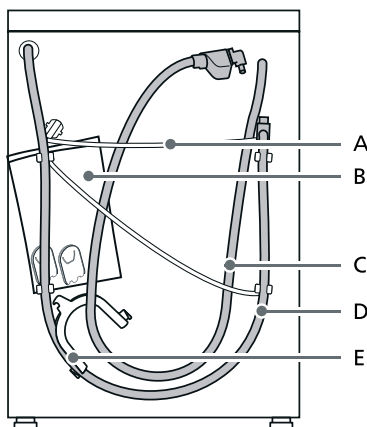

- A Sieťový kábel
 - B Dodávaná dokumentácia:
 - Pokyny na montáž a prevádzku
 - Umiestnenie adresára Zákaznícky servis*
 - Záruka*
 - Doplnkový list pre pokyny na montáž a prevádzku*
 - Kryty na otvory po odstránení prepravných vzpier
 - Návod na inštaláciu a pripojenie v domácnosti*
 - C Prívodná hadica v modeloch aquaStop
 - D Hadica na vypúšťanie vody
 - E Koleno na zaistenie vypúšťacej hadice*
 - F Hadice na prívod studenej vody v štandardných / Aqua-Secure modeloch
- * V závislosti od modelu

Okrem toho je na pripojenie vypúšťacej hadice k sifónu potrebná hadicová objímka (s priemerom 24 – 40 mm, k dispozícii u špecializovaných predajcov).

Užitočný nástroj

- Vodováha na vyváženie
- Kľúč veľkosti:
 - 13 na uvoľnenie prepravných vzpier a
 - 17 na zarovnanie nožičiek spotrebiča

Bezpečnostné pokyny

Varovanie

Riziko poranenia!

- Výrazné poškodenie spotrebiča. Pri zdvíhaní / preprave spotrebiča buďte opatrný.
- Ak budete spotrebič zdvíhať za jeho vyčnievajúce časti (napr. dvierka spotrebiča), tieto časti sa môžu zlomiť a spôsobiť zranenie. Spotrebič nezdvíhajte za vyčnievajúce časti.

- V prípade, že hadica a sieťový kábel nie sú vedené správne, hrozí nebezpečenstvo zakopnutia a poranenia.
Hadice a káble uložte tak, aby ste vylúčili riziko zakopnutia.

Pozor!**Poškodenie spotrebiča**

Zamrznuté hadice môžu prasknúť. Spotrebič neinštalujte na miestach, kde teplota klesá pod nulu alebo v exteriéri.

Pozor!**Poškodenie vodou**

Body pripojenia hadice na prívod vody a odtokovej hadice sú pod vysokým tlakom. Aby ste predišli úniku vody alebo škodám spôsobeným vodou, postupujte podľa pokynov uvedených v tejto kapitole.

Upozornenia

- Popri bezpečnostných informáciách uvedených tu môže mať miestny dodávateľ vody a elektriny zvláštne požiadavky.
- V prípade pochybností zaistíte odborné pripojenie spotrebiča technikom.

Miesto inštalácie

Upozornenie: Spotrebič musí byť stabilne vyrovnaný, aby sa pri prevádzke nepohyboval.

- Plocha na inštaláciu musí byť pevná a rovná.
- Nevhodné sú mäkké podlahy/ podlahové krytiny.

Inštalácia na podklad alebo na drevenú trámovú podlahu**Pozor!****Poškodenie spotrebiča**

Spotrebič môže pri odstreďovaní putovať a prevrátiť sa/spadnúť z podstavca.

Nožičky spotrebiča sa musia upevniť pridrznými príložkami.

Objednávacie č. WMZ 2200, WX 975600, CZ 110600, Z 7080X0.

Upozornenie: Pri inštalácii na drevenú trámovú podlahu nainštalujte práčku:

- podľa možnosti do rohu,
- na drevenú dosku odolnú voči vode (hrúbka min. 30 mm), ktorá je naskrutkovaná na podlahu.

Inštalácia spotrebiča v kuchyni** Varovanie****Nebezpečenstvo usmrtenia!**

Ak sa dotknete častí pod napätím, hrozí nebezpečenstvo zásahu elektrickým prúdom.

Neodstraňujte kryciu dosku spotrebiča.

Upozornenia

- Potrebný je voľný priestor so šírkou 60 cm.
- Spotrebič inštalujte iba pod celistvú pracovnú dosku, ktorá je pevne spojená s prilahlými skrinkami.

Odstránenie prepravných blokovacích prvkov

Pozor!

Poškodenie spotrebiča

- Spotrebič je zaistený na prepravu prepravnými poistkami. Ak neboli odstránené prepravné poistky, spotrebič sa pri prevádzke môže poškodiť. Pred prvým použitím bezpodmienečne kompletne odstráňte všetky 4 prepravné poistky. Prepravné poistky si odložte.
- Aby sa v prípade neskoršej prepravy predišlo poškodeniu spotrebiča, bezpodmienečne namontujte pred prepravou prepravné poistky.

Upozornenie: Skrutky a návky odložte na bezpečné miesto.

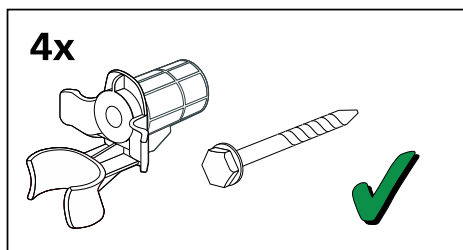

1. Vyberte hadice z držiakov.

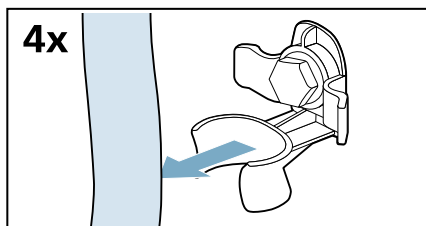

2. Povoľte a odstráňte všetky štyri prepravné vzperné skrutky.

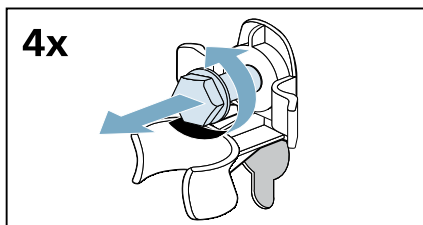

- a) Vyberte napájací kábel z držiakov.

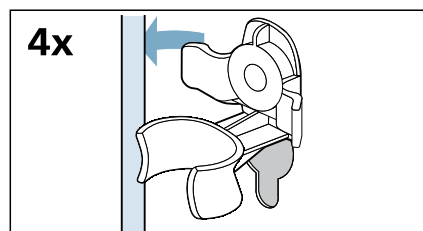

- b) Odstráňte návky.

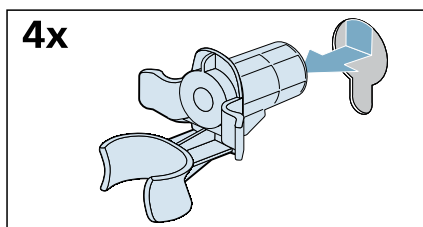

3. Nasadíte kryty.

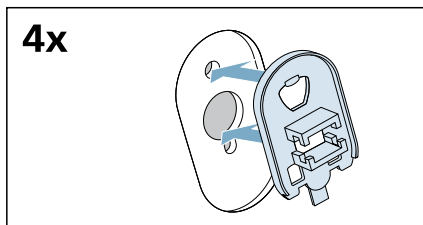

4. Pevne zaistite kryty na svojom mieste pôsobením tlaku na zaistovacie háčiky.

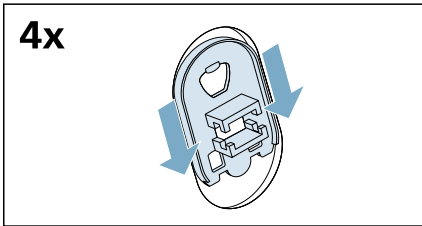

Odstraňovanie podpier

1. Odskrutkujte a odstráňte všetky skrutky vo vertikálnych prepravných podperách.

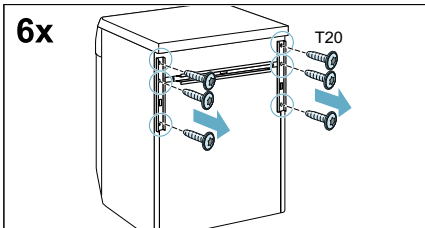

2. Odstráňte prepravné podpery.

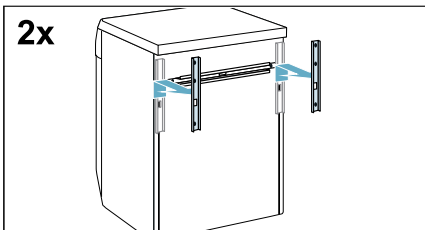

3. Uvoľnite a odskrutkujte skrutky na vodorovnej prepravnej podpere.

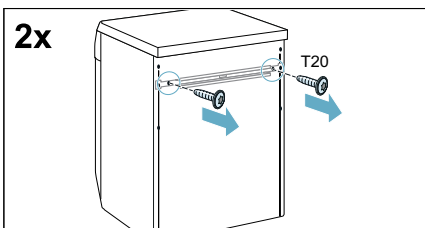

4. Odstráňte prepravnú podperu.

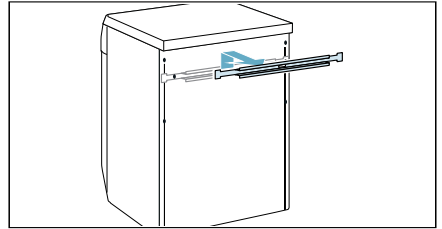

Dížky hadice a kábla

Pripojenie na ľavej strane

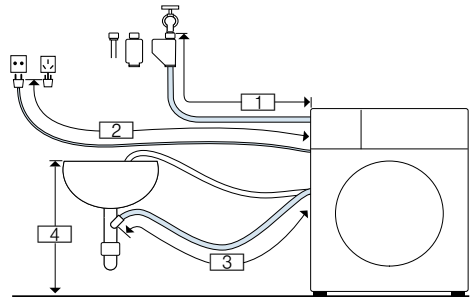

- 1 ~ 145 cm
- 2 ~ 150 cm
- 3 ~ 95 cm
- 4 60 cm ~ 100 cm

alebo

Pripojenie na pravej strane

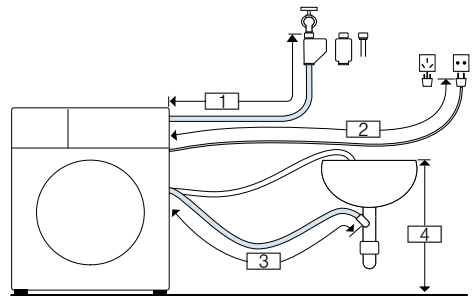

- 1 ~ 100 cm
- 2 ~ 195 cm
- 3 ~ 140 cm
- 4 60 cm ~ 100 cm

Tip: Nasledovné doplnky sú k dispozícii u špecializovaných predajcov/v našom popredajnom servise:

- Predĺženie Aqua-Stop a hadica na prívod studenej vody (cca 2,5 m); obj. č. WZ10131
- Dlhšia prívodná hadica (cca 2,20 m) pre štandardný model.

Prívod vody

Varovanie

Nebezpečenstvo ohrozenia života!

Pri kontakte so súčiastkami pod napätím hrozí nebezpečenstvo úrazu elektrickým prúdom.

Bezpečnostný ventil Aquastop neponárajte do vody (obsahuje elektrický ventil).

* podľa modelu

Pri pripojení spotrebiča dbajte na nasledovné:

Upozornenia

- Spotrebič používajte len so studenou vodou z vodovodu.
- Nepripájajte spotrebič na zmiešavaciu batériu beztlakového ohrievača vody.
- Nepoužívajte už použitú prívodnú hadicu. Použite len priloženú alebo v autorizovanej špecializovanej predajni zakúpenú prívodnú hadicu.
- Prívodnú hadicu vody nestláčajte, nemeňte alebo neprerezávajte (v opačnom prípade už nebude je zaručená jej pevnosť).
- Skrutkové spojenia doťahujte len rukou. Ak budú skrutkové spojenia dotiahnuté náradím (kliešte) príliš pevne, môžu sa poškodiť závit.

Optimálny tlak vody vo vodovodnej sieti

Maximálne 100 kPa (1 bar)

Maximálne 1 000 kPa (10 bar)

Pri otvorenom kohútiku by mal byť prietok vody minimálne 8 l/min.

Ak je tlak vody vyšší, musí byť nainštalovaný redukčný ventil.

Pripojenie

1. Pripojte hadicu prívodu vody k vodovodnému kohútiku ($\frac{3}{4}$ " = 26,4 mm) a k spotrebiču:
 - Model: **Standardný**

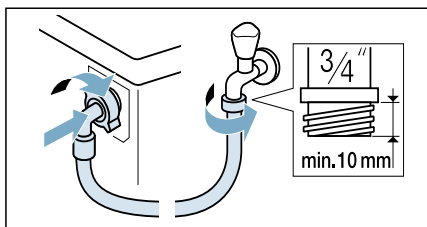

- Model: **Aqua-Secure**

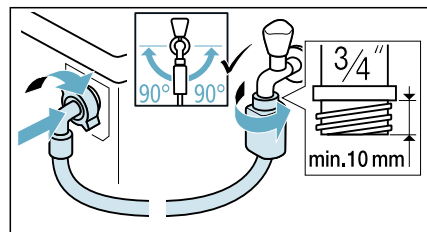

- Model: **Aqua-Stop**

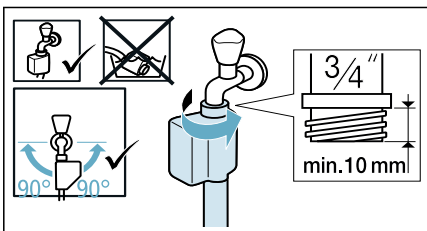

Tip: Medzi hadicu prívodu vody a kohútik nasadíte vonkajší vodný filter (v závislosti od modelu). Filter odstraňuje z vody častice nečistôt. Vodné filtre je potrebné pravidelne čistiť, a odstrániť tak znečisťujúce látky. Tým zabránite upchaniu. Pozrite tiež → samostatné pokyny na montáž a čistenie vodných filtrov.

2. Opatrne otvorte vodovodný kohútik a skontrolujte tesnosť pripojenia. Skrutkový spoj je pod vodovodným tlakom.

Vypúšťanie vody

Varovanie

Nebezpečenstvo obarenia!

Pri praní s vysokými teplotami môže dôjsť pri kontakte s horúcim pracím roztokom, napr. pri odčerpaní horúceho pracieho roztoku do umývadla, k obareniu.

Nesiahajte do horúcej vody.

Pozor!

Škody spôsobené vodou

Keď odtoková hadica vplyvom vysokého tlaku vody pri odčerpaní vyklzne z umývadla alebo miesta pripojenia, môže vytekajúca voda spôsobiť škody.

Zaistite odtokovú hadicu proti vyklznutiu.

Pozor!

Poškodenie spotrebiča/textílií

Keď je koniec odtokovej hadice ponorený do odčerpanej vody, môže sa voda spätne nasať do spotrebiča a poškodiť spotrebič/textílie.

Dbajte na to, aby

- uzatváracia zátka nezakrývala odtok umývadla.
- sa koniec odtokovej hadice vody neponoril do odčerpanej vody.
- voda dostatočne rýchlo odtekala.

Upozornenie: Odtokovú hadicu vody nezálamujte, alebo nenaťahujte do dĺžky.

Pripojenie

■ Odtok do sifónu

Miesto pripojenia sa musí zaistiť pomocou hadicovej spony, \varnothing 24 – 40 mm (špecializované predajne).

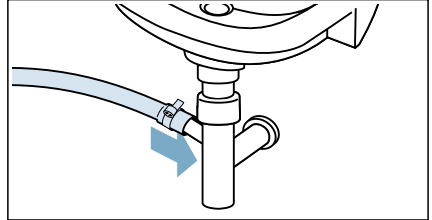

■ Odtok do umývadla

Zaistíte odtokovú hadicu proti vyklznutiu.

Koleno je k dispozícii v zákazníckom servise:

číslo náhradného dielca 00655300

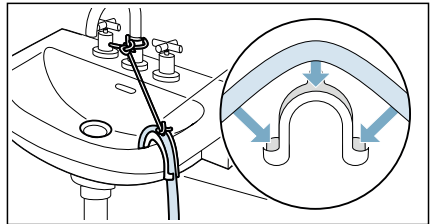

■ Odtok do plastovej rúrky s gumovou priechodkou alebo do odvodňovacej nádrže

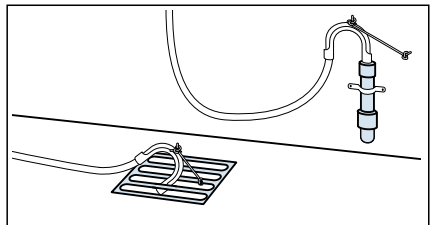

Upozornenie: Plastová hadica nie je štandardným príslušenstvom, k dispozícii je u špecializovaných predajcov.

Vyrovnanie

Vyváženie spotrebiča pomocou vodováhy.

Nesprávne vyváženie môže viesť k zvýšenej hlučnosti, vibráciám a pohybu práčky.

1. Povoľte poistné matice pomocou kľúča otáčaním v smere hodinových ručičiek.

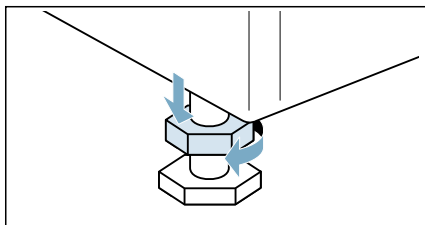

2. Skontrolujte vyrovnanie spotrebiča pomocou vodováhy a v prípade potreby ho vyvážte. Zmeňte výšku otáčaním nožičiek spotrebiča. Všetky štyri nožičky spotrebiča musia byť pevne na podlahe.

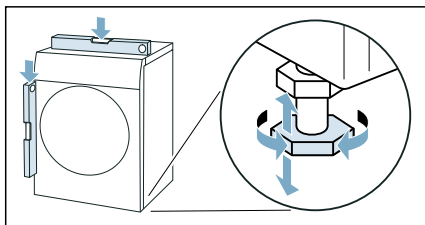

3. Zaisťovaciu maticu utiahnite k skriní práčky. Nožičku pritom držte pevne, neupravujte jej výšku. Zaisťovacie matice na všetkých štyroch nožičkách spotrebiča musia byť pevne priskrutkované k skriní práčky.

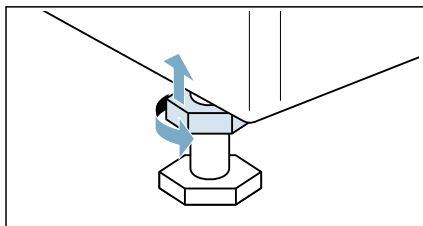

Elektrické pripojenie



Varovanie

Nebezpečenstvo ohrozenia života!

Pri kontakte so súčiastkami pod napätím hrozí nebezpečenstvo úrazu elektrickým prúdom.

- Sieťovú zástrčku nechytajte mokrými rukami.
- Sieťové vedenie vyťahujte vždy za zástrčku, nikdy nie za kábel, lebo by sa mohlo poškodiť.

Rešpektujte nasledovné upozornenia a zabezpečte nasledovné:

Upozornenia

- Sieťové napätie a údaje o napätí spotrebiča (štítku spotrebiča) sa musia zhodovať. Prípojná hodnota, ako aj vyžadovaná poistka musia byť uvedené na výrobnom štítku spotrebiča.
- Pripojenie spotrebiča sa musí uskutočniť len na striedavý prúd prostredníctvom zásuvky nainštalovanej podľa predpisov s ochranným kontaktom.
- Sieťová zástrčka a zásuvka sa musia zhodovať.
- Uzemnenie musí byť vykonané podľa predpisov.
- Výmenu sieťového kábla (v prípade nutnosti) smie vykonávať iba kvalifikovaný elektrikár. Náhradný sieťový kábel je k dispozícii v zákazníckom servise.
- Nesmú sa používať viacnásobné zásuvkové lišty/spojky a predĺžovacie káble.

- Pri použití chrániča proti poruchovému prúdu sa musí použiť len typ s týmto označením . Len táto značka zaručuje splnenie súčasne platných predpisov.
- Sieťová zástrčka musí byť kedykoľvek dostupná.
- Sieťový kábel nesmie byť prelomený, pritlačený, nesmú byť na ňom vykonané zmeny, nesmie byť prerezaný alebo prísť do kontaktu so zdrojmi tepla.

Pred prvým práním

Pred opustením továrne bol spotrebič dôkladne skontrolovaný. Aby ste odstránili akúkoľvek zvyšnú vodu z testov, spustíte prvýkrát program  **čistenie bubna bez** bielizne.

Upozornenie:

- Spotrebič musí byť správne namontovaný a pripojený.
→ "Umiestnenie a pripájanie" na strane 14
 - Nikdy nezapínajte poškodený spotrebič.
1. Zasuňte zástrčku do zásuvky.
 2. Otvorte vodovodný kohútik.
 3. Stlačte tlačidlo ①, aby sa rozsvietila kontrolka, potom tlačidlo uvoľníte. Spotrebič sa zapne.
 4. Zatvorte dvierka. Nevkladajte žiadnu bielizeň.
 5. Zvoľte program  **čistenie bubna 90°C**.
 6. Otvorte dávkovač pracieho prostriedku.
 7. Do dávkovača II vlejte cca 1 liter vody.
 8. Pridajte do dávkovača II bežný prací prostriedok podľa pokynov výrobcu pre ľahké znečistenie.
- Upozornenie:** Aby ste predišli nadmernému peneniu, použite len polovicu odporúčaného množstva pracieho prostriedku. Nepoužívajte žiadne pracie prostriedky na vlnu či jemné pracie prostriedky.

9. Zatvorte zásuvku na prací prostriedok.
10. Zvoľte ▷III.
11. Keď sa program skončí, stlačte a podržte ① dovtedy, kým sa nevypne kontrolka, potom tlačidlo uvoľníte.

Spotrebič je teraz pripravený na používanie.

Preprava

napr. keď sa sťahujete

Prípravná práca:

1. Zatvorte vodovodný kohútik.
2. Znížte tlak vody v prírodnej hadici.
→ *Strana 55*
3. Vypustite všetku zvyšnú vodu.
→ *Strana 54*
4. Spotrebič odpojte zo siete.
5. Odmontujte hadice.
6. Vyprázdnite dávkovače.
→ "Zásuvka na prací prostriedok a kryt" na strane 53

Inštalácia prepravných poistiek:

1. Odstráňte kryty a uschovajte ich na bezpečné miesto.

Upozornenie: V prípade potreby použite skrutkovač.

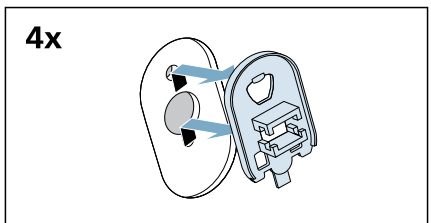
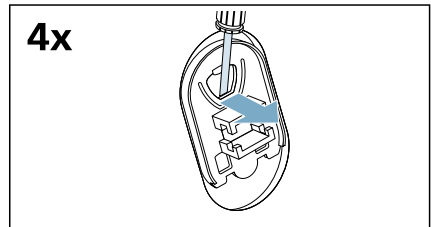

sk Umiestnenie a pripájanie

2. Vložte všetky štyri návleky.

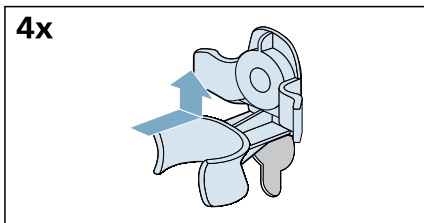

a) Pripnite sieťový kábel pevne do držiakov.

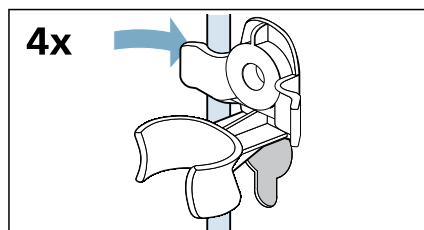

b) Vložte a utiahnite skrutky.

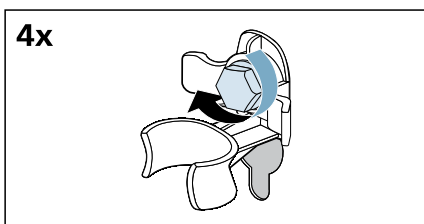

c) Pripnite hadice do držiakov.

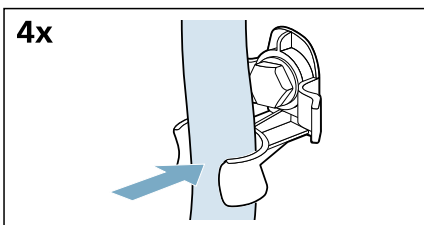

Pred novým zapnutím spotrebiča:

Upozornenia

- **Je nutné** odstrániť podpery.
→ "Odstraňovanie podpier" na strane 17
- Prepravné vzpery **musia** byť odstránené.
→ "Odstránenie prepravných blokovacích prvkov" na strane 16
- Nalejte 1 liter vody do dávkovača **II**, zvolte program  **odčerpánie** a spustite. Týmto sa zabráni vytečeniu pracieho prostriedku do odtoku počas nasledujúceho prania.

Zoznámenie sa so spotrebičom

Spotrebič

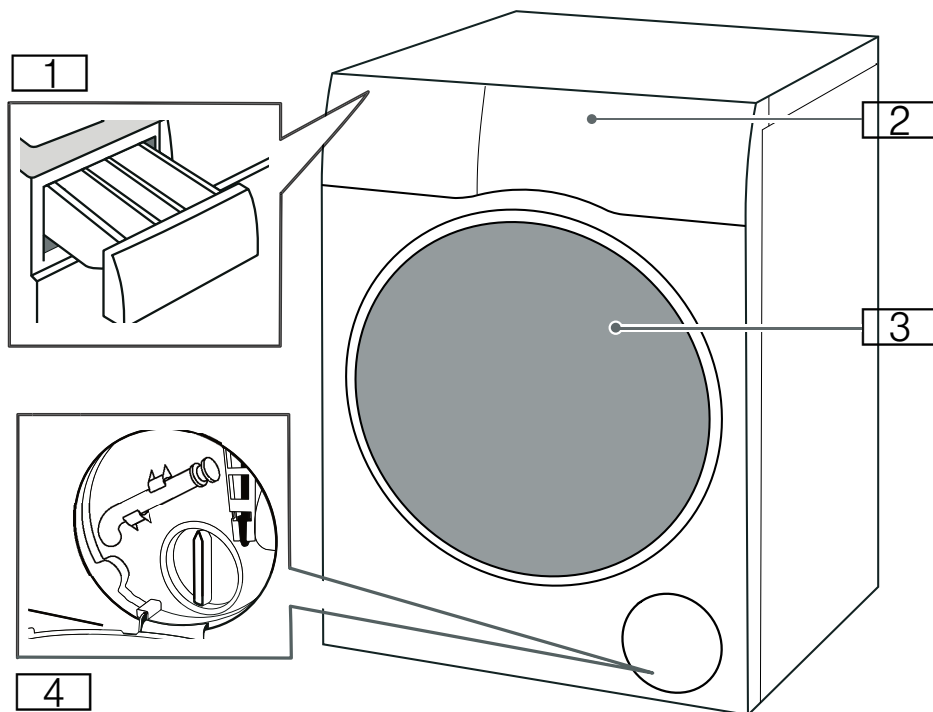

- 1 Zásuvka na prací prostriedok
- 2 Ovládací panel / dotykový displej
- 3 Vkladacie dvere
- 4 Servisné veko

Ovládací panel

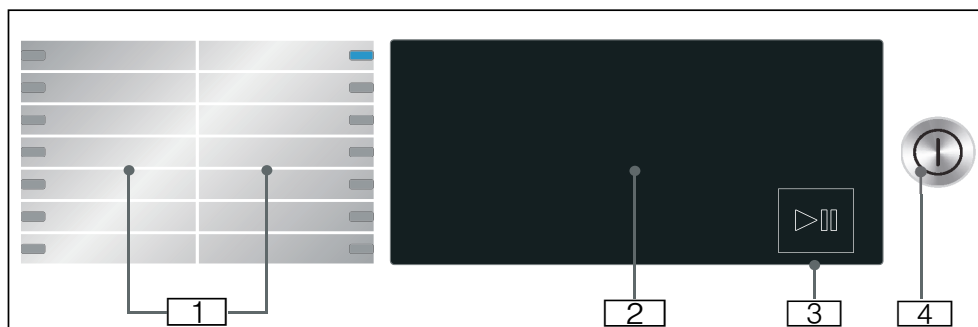

- 1 Voliteľné programy.
- 2 Dotykový displej
- 3 Tlačidlo Štart/pauza
Na spustenie, prerušenie (napr. na pridanie bielizne) a zrušenie programu stlačte ▷||.
- 4 Tlačidlo Zap./vyp.
Spotrebič zapnete alebo vypnete stlačením tlačidla ①.

Dotykový displej

Predvolené nastavenia programu

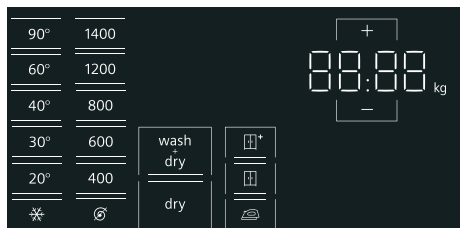

Displej	Nastavenie	Charakteristika
✳ -90°	voľba teploty	Teplota, ktorú je možné nastaviť v °C ✳ = studená
⌀, 400 – 1 400*	otáčky	Rýchlosť odstreďovania v ot/min (otáčky za minútu) ⌀ = Bez odstreďovania
2:30*	Zostávajúci čas programu	Zostávajúci čas programu závisí od výberu programu v h:min (hodiny:minúty)
0,5 – 24 h	„hotové za“ čas	Program končí o ... h (h = hodiny)
10,0* kg/ 6,0* kg	Maximálna náplň na pranie/sušenie	Odporúčaná náplň v kg
wash+dry/ dry (sušenie)*	Prevádzkový režim spotrebiča so sušením	Program pranie a sušenie alebo iba sušenie
☰*/☲*/☱*	Požadovaný výsledok vysušenia	Tri režimy vysušenia pre rôzne úrovne vysušenia; môžete zvoliť po výbere fázy vysušenia.

* V závislosti od zvoleného modelu a programu.

Nastavenia doplnkového programu

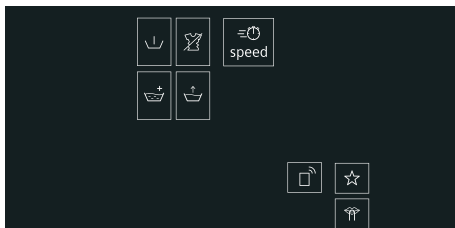

Displej	Nastavenie
≡⌚	Speed
⌋	(predpierka)
☰	(extra plákanie)
☱	(ľahké žehlenie) → "Dodatočné nastavenia programu" na strane 39
☵	(voda plus)
☆	(obľúbený program)
☶	(Tiché)
□	(vzdialený štart) Nastavenia pre štart na diaľku a aplikáciu Home Connect

Ukazovatele stavu pre priebeh programu (poradie programov)

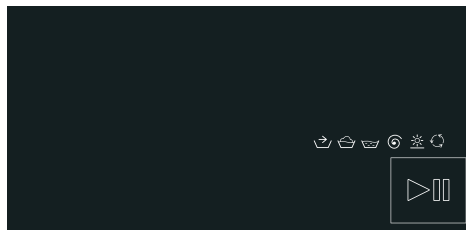

Zobraziť	Nastavenie
▶	Tlačidlo Start/Pause (spustenie/pauza)
☞	Príprava
☞	Wash (Pranie)
☞	Rinse (Plákanie)
🌀	Spin/Drain (Odstreďovanie / Odčerpanie)
☼	Dry (Sušenie)
🔄	Ochrana proti pokrčeniu
End	Koniec programu

Ďalšie nastavenia

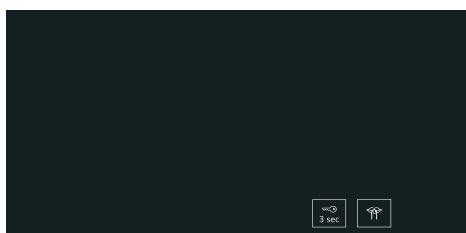

Displej	Nastavenie/popis
🕒 3 sec	<p>Detská poistka:</p> <p>Ako predísť náhodnej zmene nastavených funkcií:</p> <p>Stlačte a podržte tlačidlo 🕒 3 sec približne na 3 sekundy.</p>
☞	Základné nastavenia

Bielizeň

Príprava bielizne na pranie

Ochrana vašej bielizne a spotrebiča

Pozor!

Poškodenie spotrebiča/tkanín

Cudzie predmety (napr. mince, papierové sponky, ihly špendlíky) môžu poškodiť spotrebič alebo jeho súčasti.

Pri príprave prania musia byť dodržané nasledujúce pokyny:

- Vždy pri dávkovaní pracích prostriedkov, pri používaní pomôcok na čistenie, aviváže a čistiacich prostriedkov postupujte podľa pokynov výrobcu.
- Neprekračujte maximálnu hmotnosť náplne. Preplnenie zhorší výsledok prania.
- Nedovoľte, aby sa pracie prostriedky a prostriedky na predošetrenie bielizne (napr. odstraňovač škvŕn, spreje na predpieranie atď.) dostali do kontaktu s povrchmi spotrebiča. Pomocou vlhkej handričky okamžite odstráňte akékoľvek zvyšky jemného rozprášenja a ďalšie zvyšky či kvapôčky.
- Vyprázdňte vrecká. Odoberte všetky cudzie predmety.
- Odoberte kovové časti (papierové sponky atď.).
- Nohavice, úplety a pletené textílie, napr. svetre, tričká alebo mikiny, by mali byť obrátené naruby.
- Uistite sa, aby vystužené podprsenky boli vhodné na pranie.
- Jemné tkaniny perte v sieťke alebo vaku (pančuchové nohavice, záclony, vystužené podprsenky atď.).
- Zatvorte zipsy, zapnite gombíky na prekrytiach.
- Odstráňte kefou piesok z vreciek a golierov.
- Odstráňte visiace doplnky alebo ich vložte do sieťky/vrecka.

Triedenie bielizne











Roztriedte bielizeň podľa pokynov na ošetrovanie a údajov výrobcu na štítkoch s pokynmi na ošetrovanie:

- Typ tkaniny/vláknna
- Farba

Upozornenie: Bielizeň sa môže odfarbiť. Bielu a farebnú bielizeň perte samostatne. Nové farebné kusy bielizne perte pri prvom praní samostatne.
- Znečistenie

Bielizeň s rovnakou úrovňou znečistenia perte spolu. Niektoré príklady úrovne znečistenia môžete nájsť v kapitole

 - **Mierne:** Nie je potrebné ju vopred ošetriť, v prípade potreby zvolte nastavenie  **Speed**.
 - **Bežné**
 - **Intenzívne:** Vložte menej bielizne, ktorú je potrebné vopred ošetriť alebo namočiť.
 - **Škvrnny:** odstráňte/ošetríte škvrny, kým sú čerstvé. Najskôr naneste mydlovú vodu, nedrhňte. Potom vyperte kusy bielizne s použitím príslušného programu. Ťažko odstrániteľné alebo zaschnuté škvrny je niekedy možné odstrániť len viacnásobným práním.





- Symboly na štítkoch s pokynmi na ošetrovanie
 -  Vhodné pre bežný proces prania; napr. program  bavlna
 -  Je potrebný šetrný prací proces; napr. program  ľahko udržiavateľné
 -  Je potrebný špeciálny šetrný prací proces; napr. program  jemné/hodváb
 -  Vhodné na ručné pranie; napr. program  vlna 
 -  Nie je určené na pranie v práčke.

Príprava bielizne na sušenie

Upozornenie: Na zaistenie rovnomerného výsledku sušenia roztriedte bielizeň podľa:

- Typu tkaniny
- Symbolov ošetrovania, ktoré sú uvedené na štítkoch so symbolmi ošetrovania.

Sušte len bielizeň, ktorá je označená ako „vhodná do sušičky“ alebo na ktorej sú uvedené nasledujúce symboly ošetrovania:

-  : Môžete vybrať  **bavlna + dry**
-  : Môžete vybrať  **mix + dry**

Nasledovné odevy sa nesmú sušiť:

-  = symbol ošetrovania „Nesušiť“
- Jemné tkaniny (hodváb, syntetické záclony).
- Tkaniny, ktoré obsahujú gumovú penu alebo podobné materiály.
- Tkaniny, ktoré boli ošetrené horľavými kvapalinami, napr. odstraňovačom škvŕn, petrolejovým éterom a riedidlami.
Nebezpečenstvo výbuchu!
- Tkaniny, ktoré stále obsahujú lak na vlasy alebo podobné látky.

Upozornenia

- Pred sušením musia byť tkaniny vyprané v rukách odstredených pri vhodných otáčkach odstredenia.
- Pred sušením odstredte pri optimálnych otáčkach. Odstredovanie pri otáčkach vyšších ako 1 000 ot/min sa odporúča pre vlnu, viac ako 800 ot/min pre tkaninu s jednoduchou starostlivosťou.
- Nežehlite ihneď po sušení. Odporúča sa najskôr stočiť bielizeň, aby sa zvyšková vlhkosť rovnomerne rozložila.
- Aby sa zabezpečil dobrý výkon pri sušení, mali by sa pokrývky, froté utierky a iné veľké tkaniny sušiť samostatne. Nesušte viac ako 6 froté utierok (alebo 5 kg).
- Neprekračujte maximálnu náplň.



Pracie prostriedky a aviváže

Svoj spotrebič a bielizeň môžete ochrániť výberom a používaním správnych pracích prostriedkov a aviváží. Môžete použiť všetky pracie prostriedky a aviváže, ktoré sú vhodné pre váš spotrebič.

Upozornenie: Prečítajte si bezpečnostné informácie → *Strana 5* aby ste si boli istí, že spotrebič používate bezpečným spôsobom.

Pokyny výrobcu na používanie a dávkovanie nájdete na balení.

Upozornenia

- Používajte iba tekuté pracie prostriedky, ktoré tečú samé
- Nemiešajte rozdielne tekuté prostriedky
- Nemiešajte prací prostriedok a aviváž
- Nepoužívajte produkty, na ktorých sa vytvorila zatuhnutá vrstva alebo sú veľmi zatuhnuté
- Nepoužívajte výrobky s obsahom rozpúšťadiel, žieravých činidiel alebo prchavých látok (napr. bielidlo)
- Farbivá používajte len zriedka, pretože soľ môže poškodiť nehrdzavejúcu oceľ
- V spotrebiči nepoužívajte bieliace činidlá

Odporúčané pracie prostriedky



















Tieto informácie vám majú pomôcť pri výbere správneho pracieho prostriedku pre vaše veci.









































Látky	Prací prostriedok	Program	Teplota
Biele tkaniny odolné voči teplu vyrobené z bavlny alebo ľanu	Bežný prací prostriedok s optickým zosvetlením	Cottons	Od nízkej teploty až do 90 °C
Farebné tkaniny vyrobené z ľanu alebo bavlny	Prací prostriedok na farebnú bielizeň bez bielidla alebo optického zosvetlenia	Cottons	Od nízkej teploty až do 60 °C
Farebné tkaniny vyrobené z nekrčivých alebo syntetických materiálov	Prací prostriedok na farebnú bielizeň/jemnú bielizeň bez optického zosvetlenia	Easy Care	Od nízkej teploty až do 60 °C
Jemné tkaniny vyrobené z hodvábu alebo viskózy	Jemná bielizeň	Delicates/Silk	Od nízkej teploty až do 40 °C
Wool	Prací prostriedok na vlnu	Wool	Od nízkej teploty až do 40 °C











Tip: Na stránke www.cleanright.eu nájdete ďalšie informácie o pracích prostriedkoch, avivážach a čistiacich činidlách pre domáce použitie.





























Prehľad programov

Voliteľný program























Program/typ bielizne	Možnosti/informácie
<p>Názov programu</p> <p>Krátke vysvetlenie programu a uvedenie, pre ktoré tkaniny je vhodný.</p>	<p>Maximálna náplň na pranie/ Maximálna náplň na sušenie</p> <p>Max. náplň v kg v závislosti od modelu a programu</p> <p>rozsah dostupných teplôt* v °C</p> <p>rozsah dostupných otáčok* v ot/min</p> <p>možné nastavenia doplnkového programu*</p> <p>zmäkčovadlo*</p>
<p> bavlna</p> <p>Odolné tkaniny a tkaniny odolné voči teplu vyrobené z bavlny alebo ľanu.</p>	<p>10,0 (5,0**) kg/6,0 kg</p> <p>☼ – 90 °C</p> <p>400 – 1 400 ot/min</p> <p>≡⊙ Speed,  (voda plus),  (ľahké žehlenie),  (extra plákanie),  (predpierka),  (obľúbený program),  (Tiché)</p> <p>wash+dry ✓ (⊕+ ✓, ⊕ ✓,  ✓)</p> <p>dry (sušenie) ✓ (⊕+ ✓, ⊕ ✓,  ✓)</p> <p>možné</p>
<p>eco 40-60</p> <p>Vhodné na pranie štandardne znečistenej tkaniny z bavlny, ľanu a zmiešanej tkaniny a sušenie, aby mohli byť hneď uložené do skrine.</p> <p>Upozornenia</p> <ul style="list-style-type: none"> ■ Tkaniny, ktoré je možné prať podľa symbolu na bielizni od 40 °C  do 60 °C , je možné prať spoločne v rovnakom cykle. ■ Prací výkon sa zhoduje s najvyššou triedou pracieho výkonu podľa právnych noriem. Na dosiahnutie optimálnej energetickej efektívnosti a najlepšieho pracieho výkonu sa teplota prania automaticky upravuje podľa zaťažiteľnosti a nie je možné ju zmeniť. ■ Program Wash and dry môžete dosiahnuť výberom programu eco 40-60 a aktivovaním wash+dry. 	<p>10,0 kg/6,0 kg</p> <p>-</p> <p>400 – 1 400 ot/min</p> <p> (voda plus),  (ľahké žehlenie),  (extra plákanie),  (predpierka),  (obľúbený program),  (Tiché)</p> <p>wash+dry ✓ (⊕+ ✓, ⊕ ✓,  ✓)</p> <p>dry (sušenie) ✓ (⊕+ ✓, ⊕ ✓,  ✓)</p> <p>možné</p>
<p>* V závislosti od modelu a programu.</p> <p>** Znížená náplň s doplnkovým programom ≡⊙ Speed.</p> <p>*** Tento program nájdete v aplikácii Home Connect.</p>	

Program/typ bielizne	Možnosti/informácie
<p> ľahko udržiteľné</p> <p>Tkaniny vyrobené zo syntetických materiálov alebo zmiešaných materiálov.</p>	<p>4,0 kg/2,5 kg</p> <p> - 60 °C</p> <p>400 - 1 400 ot/min</p> <p> Speed,  (voda plus),  (ľahké žehlenie),  (extra plákanie),  (predpierka),  (obľúbený program),  (Tiché)</p> <p>wash+dry ✓ ( ✓,  ✓,  -)</p> <p>dry (sušenie) ✓ ( ✓,  ✓,  -)</p> <p>možné</p>
<p> mix</p> <p>Zmiešaná náplň bavlnených a syntetických tkanín.</p>	<p>4,0 kg/2,5 kg</p> <p> -60 °C</p> <p>400 - 1 400 ot/min</p> <p> Speed,  (voda plus),  (ľahké žehlenie),  (extra plákanie),  (predpierka),  (obľúbený program),  (Tiché)</p> <p>wash+dry ✓ ( ✓,  ✓,  ✓)</p> <p>dry (sušenie) ✓ ( ✓,  ✓,  ✓)</p> <p>možné</p>
<p> jemné/hodváb</p> <p>Na jemné, prateľné tkaniny, napr. vyrobené z hodvábu, saténu, syntetických vlákien alebo zmiešaných materiálov (napr. hodvábne blúzky, hodvábne šatky).</p>	<p>2,0 kg/-</p> <p> - 40 °C</p> <p> - 800 ot/min</p> <p> (voda plus),  (ľahké žehlenie),  (extra plákanie),  (predpierka),  (obľúbený program),  (Tiché)</p> <p>wash+dry -</p> <p>dry (sušenie) -</p> <p>možné</p>
<p>* V závislosti od modelu a programu.</p> <p>** Znížená náplň s doplnkovým programom  Speed.</p> <p>*** Tento program nájdete v aplikácii Home Connect.</p>	







Program/typ bielizne	Možnosti/informácie
<p> vlna </p> <p>Tkaniny prané ručne alebo v práčke, ktoré sú vyrobené z vlny alebo obsahujú vlnu;</p> <p>obzvlášť jemný program prania, aby sa zabránilo zrazeniu bielizne, s dlhšími prestávkami v programe (počas ktorých oblečenie zostáva vo vode).</p> <p>Upozornenie: Aby sa zabránilo zrazeniu oblečenia, po sušení stále obsahuje malé množstvo vody. Po ukončení programu čo najskôr vyberte oblečenie, aby ste ho vysušili na vodorovnej ploche.</p>	<p>2,0 kg/1,0 kg</p> <p>❄ -40 °C</p> <p>⌀ – 800 ot/min</p> <p>☆ (obľúbený program), 🏠 (Tiché)</p> <p>wash+dry ✓ (☰⁺, ☰, ☰)</p> <p>dry (sušenie) ✓ (☰⁺, ☰, ☰) ✓</p> <p>možné</p>
<p>→📖 ...ďalšie</p> <p>Výber doplnkových programov prostredníctvom aplikácie Home Connect (bližšie informácie nájdete v návode).</p>	<p>v závislosti od zvoleného programu</p>
<p> čistenie bubna</p> <p>Špeciálny program na čistenie bubna alebo odstraňovanie usadenín. Nevkladajte žiadnu bielizeň.</p> <p>90 °C = antibakteriálny program.</p> <p>40 °C = antibakteriálny program. Na čistenie bubna je možné použiť zvláštny prostriedok.</p> <p>❄ = žiadny antibakteriálny program na odstránenie chĺpkov alebo usadenín z bubna.</p> <p>Indikátor programu  čistenie bubna bliká vtedy, keď ste dlhší čas nepoužili žiadny program s teplotou 60 °C alebo vyššou.</p> <p>Upozornenia</p> <ul style="list-style-type: none"> ■ Zapnutie a vypnutie informačného signálu  čistenie bubna. ■ Pri dávkovaní pracieho prostriedku vždy postupujte podľa pokynov výrobcu. 	<p>0,0 kg/-</p> <p>❄, 40 °C, 90 °C</p> <p>1 200 ot/min</p> <p>☆ (obľúbený program), 🏠 (Tiché)</p> <p>wash+dry -</p> <p>dry (sušenie) -</p> <p>nie je možné</p>
<p>  odstreďovanie/odčerpávanie</p> <p>Jeden odstreďovací program s voliteľnou rýchlosťou pri odstreďovaní a následným vypúšťaním. Ak chcete vybrať program  odčerpávanie, nastavte rýchlosť odstreďovania na </p>	<p>-/-</p> <p>-</p> <p>⌀ – 1 400 ot/min</p> <p>🌀 (ľahké žehlenie), ☆ (obľúbený program)</p> <p>wash+dry ✓ (☰⁺ ✓, ☰ ✓, ☰ ✓)</p> <p>dry (sušenie) -</p> <p>nie je možné</p>
<p>* V závislosti od modelu a programu.</p> <p>** Znížená náplň s doplnkovým programom  Speed.</p> <p>*** Tento program nájdete v aplikácii Home Connect.</p>	

Program/typ bielizne	Možnosti/informácie
<p> plákanie</p> <p>Pre opláchnutie s nasledujúcim cyklom odstred'ovania.</p>	<p>-/-</p> <p>-</p> <p> - 1 400 ot/min</p> <p> (voda plus),  (ľahké žehlenie),  (extra plákanie),  (oblúbený program)</p> <p>wash+dry ✓ (+ ✓,  ✓,  ✓)</p> <p>dry (sušenie) -</p> <p>možné</p>
<p> outdoor/impregnácia</p> <p>Pranie, po ktorom nasleduje hydroizolácia nepremokavých odevov s membránou a outdoorových odevov alebo nepremokavých tkanín</p> <p>Upozornenia</p> <ul style="list-style-type: none"> ■ Použite špeciálny prací prostriedok, ktorý je vhodný na pranie v práčke. Do dávkovača II pridajte správne množstvo prostriedku v súlade s pokynmi výrobcu. ■ Do dávkovača pridajte dávku hydroizolačného prostriedku (max. 170 ml) . ■ Bielizeň nesmie byť ošetrovaná zmäkčovačom tkanín (avi-vážou). ■ Pred praním dôkladne vyčistite zásuvku na prací prostriedok. ■ Odporúča sa, aby ste pred praním zapli zips a vnútornú vrstvu otočili dovnútra. 	<p>2,0 kg/1,0 kg</p> <p> -40 °C</p> <p>400 - 800 ot/min</p> <p> (voda plus),  (extra plákanie),  (oblúbený program),  (Tiché)</p> <p>wash+dry ✓ (+ ✓,  ✓,  -)</p> <p>dry (sušenie) ✓ (+ ✓,  ✓,  -)</p> <p>nie je možné</p>
<p> smartFinish</p> <p>Program na odstránenie zápachu a pokrčenia, vhodný na vlnu, ľan, obleky atď., ktoré nepotrebujú časté pranie.</p> <p>Upozornenia</p> <ul style="list-style-type: none"> ■ Po ukončení programu sa odporúča zavesiť oblečenie do vetraného priestoru na 3 - 5 minút. V prípade plynulého používania programu refresh sa odporúča medzi každým cyklom programu refresh pusť prací cyklus, aby ste odstránili zápach zo spotrebiča. ■ V tomto programe sa nemôže používať prací prostriedok. 	<p>-/1,0 kg</p> <p>-</p> <p>-</p> <p>-</p> <p> (oblúbený program),  (Tiché)</p> <p>wash+dry -</p> <p>dry (sušenie) ✓ (+ ✓,  ✓,  -)</p> <p>nie je možné</p>
<p>* V závislosti od modelu a programu.</p> <p>** Znížená náplň s doplnkovým programom  Speed.</p> <p>*** Tento program nájdete v aplikácii Home Connect.</p>	

Program/typ bielizne	Možnosti/informácie
🕒 myTime Zmiešaná tkaniny; na mierne znečistenú bielizeň z bavlny a syntetických materiálov. Trvanie programu je možné nastaviť vždy. Maximálne trvanie programu je 60 minút prania a 120 minút sušenia. Môže sa skracovať v 10-minútových intervaloch.	2,0 kg/6,0 kg ❄ - 40 °C 400 – 1 200 ot/min 🚰 (voda plus), 🌀 (ľahké žehlenie), 🛏 (extra plákanie), ☆ (obľúbený program), 🏠 (Tiché), dry (sušenie)
Upozornenia <ul style="list-style-type: none"> ■ Predĺžte trvanie programu nastavením doplnkového programu 🛏 (extra plákanie). ■ Pre tento program nie je možné zvoliť predvolené nastavenie → (hotové za). ■ Ak tento program používate na sušenie, nemôžete použiť prací prostriedok. 	wash+dry - dry (sušenie) ✓ (🏠+, 🏠-, 🏠-)
🕒 super 15' / 🕒 wash & dry 60' Pre malé množstvo mierne znečistených jednovrstvových odevov vyrobených z bavlny, ľanu, syntetických tkanín alebo zmiešaných materiálov. Cca 15 minút prania. Ak vyberiete funkciu sušenia, nasleduje cca 45 minút procesu sušenia.	2,0 kg/1,0 kg ❄ - 40 °C 400 – 1 200 ot/min ☆ (obľúbený program), 🏠 (Tiché)
Upozornenie: Predvolený program je 🕒 super 15'. Program 🕒 wash & dry 60' môžete zapnúť stlačením tlačidla wash+dry.	wash+dry ✓ (🏠+, 🏠✓, 🏠-) dry (sušenie) - možné
🕒 Pranie a sušenie 90' *** Pre rýchle vyčistenie a následné sušenie mierne až normálne znečistených vecí z bavlny, syntetických vlákien alebo zmiešaných látok. Trvanie programu je asi 90 minút. Sušenie pri vysokej teplote.	4,0 kg/1,5 kg ❄ - 40 °C 400 – 1 200 ot/min -
🧺 Uteráky *** Na hygienické čistenie froté textílií, ako sú uteráky a župany. Nastavené odstreďovanie na optimálne pranie a výsledky jemné na dotyk.	4,0 kg/3,5 kg ❄ - 90 °C 400 – 1 400 ot/min ⚡ Speed, 🚰 (voda plus), 🌀 (ľahké žehlenie), 🛏 (extra plákanie), 📄 (predpierka), 🏠 (Tiché)
	wash+dry ✓ (🏠+ ✓, 🏠✓, 🏠-) dry (sušenie) ✓ (🏠+ ✓, 🏠✓, 🏠-) možné
* V závislosti od modelu a programu. ** Znížená náplň s doplnkovým programom ⚡ Speed. *** Tento program nájdete v aplikácii Home Connect.	

Program/typ bielizne	Možnosti/informácie
<p> Záclony ***</p> <p>Na čistenie ťažkých a ľahkých závesov. Znížený počet otáčok zabráni pokrčeniu. Odporúčame použiť špeciálny prací prostriedok.</p>	<p>4,0 kg/-</p> <p> - 40 °C</p> <p>400 – 800 ot/min</p> <p> Speed,  (voda plus),  (extra plákanie),  (predpierka),  (Tiché)</p> <p>wash+dry - dry (sušenie) - možné</p>
<p> Košele / Blúzky ***</p> <p>Nežehliteľné košele alebo blúzy z bavlny, ľanu, syntetických vlákien alebo zmiešaných tkanín.</p>	<p>2,0 kg/2,0 kg</p> <p> -60 °C</p> <p>400 – 800 ot/min</p> <p> Speed,  (voda plus),  (ľahké žehlenie),  (extra plákanie),  (predpierka),  (Tiché)</p> <p>wash+dry ✓ (, , ) dry (sušenie) ✓ (, , ) možné</p>
<p>* V závislosti od modelu a programu.</p> <p>** Znížená náplň s doplnkovým programom  Speed.</p> <p>*** Tento program nájdete v aplikácii Home Connect.</p>	



Tabuľka sušenia

Odporúčaný program sušenia	Náplň na sušenie (kg)	Odhadovaný čas sušenia (min)		
		 (Suché na žehlenie)	 (Suché do skrine)	 + (Suché do skrine+)
 bavlna + dry	1,0 – 2,0	40 – 50	50 – 70	65 – 90
	2,0 – 4,0	50 – 75	70 – 95	90 – 135
	4,0 – 6,0	75 – 90	95 – 120	135 – 160
 mix + dry	0,5 – 1,5	30 – 40	35 – 60	45 – 80
	1,5 – 2,5	40 – 60	60 – 90	80 – 110
 outdoor/impregnácia + dry (sušenie)	1,0	-	120	-

- i Rozvrh sušenia je len referenčný. V prípade pracích a sušiacich programov sa má trvanie prania pridať pri celkovom čase programu.
 - i Čas uvedený vyššie je referenčná hodnota, skutočný efekt sušenia môže byť ovplyvnený typom oblečenia, hmotnosťou oblečenia, stupňom dehydratácie a teplotou okolia.
 - i Aby sa dosiahol efekt rovnomerného sušenia, odporúča sa rozlišovať medzi ťažkým a ľahkým odevom. Napríklad na sušenie oddel'te hrubý uterák a košeľu.
- Na sušenie objemného alebo ťažkého oblečenia sa odporúča **i + (Suché do skrine+)**.
- i Pokrčenia oblečenia po sušení znížite tak, že dáte sušiť malé množstvo oblečenia.
 - i Čas sušenia programu, ktorý nie je uvedený v tabuľke, bude uvedený na displeji.

Škrobenie

Upozornenie: Bielizeň by sa nemala ošetrovať zmäkčovačom tkanín.

1. Zapnite spotrebič.
2. Zvoľte program  **plákanie**.
3. Do priehradky  dávajte škrob v súlade s pokynmi výrobcu (ak je to potrebné, najskôr ju vyčistite).
4. Stlačte tlačidlo .

Farbenie / bielenie

Farbenie je možné len v rozsahu bežnom v domácnosti. Soľ môže ušľachtilú oceľ porušiť! Dodržiavajte údaje výrobcu farbivých prostriedkov. Bielizeň **neodfarbujte** v spotrebiči.

P+ Predvolené nastavenia programu

Predvolené nastavenia vybraných programov môžete zmeniť. Nastavenia môžete zmeniť, aj keď je vybraný program spustený. Účinky závisiace od postupu programu.



voľba teploty

Pred tým a potom, ako program začne, môžete zmeniť nastavenie teploty v závislosti od toho, v akom štádiu sa program nachádza tak, že prispôbíte požadovanú teplotu na displeji.

Maximálna teplota, ktorú je možné nastaviť, závisí od zvoleného programu.

otáčky

V závislosti od toho, v akom štádiu sa program nachádza, môžete zmeniť rýchlosť odstredovania (v ot./min, otáčky za minútu) pred programom a počas programu prispôbením požadovanej rýchlosti na displeji.

Nastavenie : = „Bez otáčok“. Voda je len vypustená.

Môžete zvoliť „Bez otáčok“, aby sa zabránilo pokrčeniu, ak bielizeň nebude zo spotrebiča vybraná ihneď po ukončení programu.

Maximálna rýchlosť, ktorú je možné nastaviť, závisí od modelu a programu, ktorý bol vybraný.

hotové za

Pred spustením programu môžete prednastaviť koniec programu (čas „Finish in“ (Skončiť o)) v 0,5 h krokoch (h = hodina) až do maximálne 24 hodín.

Vykonáte to nasledovne:

1. Zvoľte nejaký program (okrem programu **myTime**).
Pre zvolený program sa zobrazí čas trvania programu, napr. **2:30** (hodiny:minúty).
2. Opakovane stlačte tlačidlo **+** dovtedy, kým sa nezobrazí požadovaný počet hodín.

Upozornenie: Hodnoty nastavenia sa zvyšujú pomocou tlačidla **+** a znižujú pomocou tlačidla **-**.

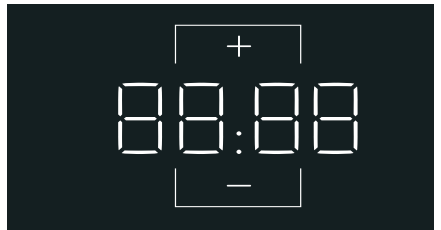

3. Zvoľte tlačidlo .
Program sa spustí.
Na displeji sa zobrazí zvolený počet hodín (napr. **8h**), ktorý bude odpočítavať spustenie pracieho programu. Potom sa zobrazí čas trvania programu.

Upozornenie: Dĺžka programu sa po jeho spustení nastaví automaticky. Zmeny na predvolené nastavenia programu alebo ďalšie nastavenia programu môžu tiež zmeniť trvanie programu.

Po spustení programu (ak bol zvolený čas „Finish in“ (Skončiť o) a program sa ešte nespustil) môžete zmeniť predvolený počet hodín nasledujúcim spôsobom:

1. Zvoľte tlačidlo ▷⏏.
2. Na vykonanie zmeny počtu hodín stlačte tlačidlo + alebo -.
3. Zvoľte tlačidlo ▷⏏.

wash+dry or dry

Najskôr musíte vložiť bielizeň do bubna a zvoliť prací program. Potom môžete aktivovať funkciu sušenia zvolením tlačidiel **wash+dry** alebo **dry (sušenie)**. Režim prania a sušenia bez prerušenia je k dispozícii po stlačení tlačidla **wash+dry**. V prípade programov iba so sušením bez prania na displeji stlačte **dry (sušenie)**.

Upozornenie: Keď si volíte program (s voliteľnou funkciou sušenia), na displeji by sa mali tmene zobrazovať tlačidlá **wash+dry**, **dry (sušenie)**. Po zvolení by sa mali zobrazovať jasne. V prípade programov určených iba pre funkciu sušenia sa na displeji tlačidlo **wash+dry** nebude zobrazovať.

Po zvolení **wash+dry** alebo **dry (sušenie)** sa na displeji predvolí jedna z úrovní sušenia ☐⁺ (**Suché do skrine+**)/☐ (**Suché do skrine**)/☐ (**Suché na žehlenie**) a vy úroveň môžete meniť podľa požiadaviek*.

- ☐ (**Suché do skrine**): Pre jednovrstvové tkaniny. Odevy je možné zložiť alebo zavesiť do skrine.
- ☐⁺ (**Suché do skrine+**): V prípade tkanín vyrobených z hrubých, viacvrstvových látok, ktoré je potrebné sušiť dlhšie. Odevy je možné zložiť alebo zavesiť do skrine. Bielizeň je suchá viac ako ☐ (**Suché do skrine**).

* Niektoré programy sušenia neponúkajú viacero úrovní sušenia.

- ☐ (**Suché na žehlenie**): Bežná jednovrstvová bielizeň, ktorá po sušení potrebuje ešte vlhkosť a je vhodná na žehlenie alebo zavesenie.

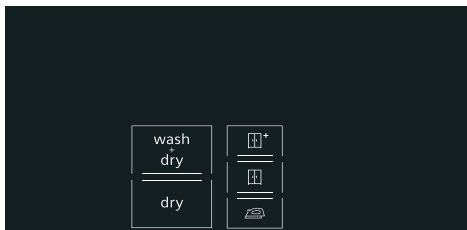

Upozornenia

- Na zaistenie rovnomerného výsledku sušenia roztriedte bielizeň pred sušením.
- Neprekračuje maximálne hmotnosti náplne pre sušenie.
- Maximálne otáčky odstreďovania pre prací programy so sušením sa automaticky zvolia, aby sa získal vhodný výsledok sušenia.

P⁺ Dodatočné nastavenia programu

Upozornenie: Môžete nájsť možné nastavenia doplnkového programu v prehľade, tie sa odlišujú v závislosti od modelu.

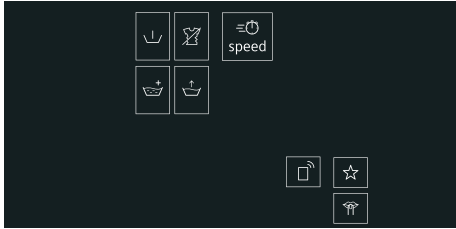

Výberom ďalších nastavení programu môžete lepšie prispôbiť proces prania / sušenia vašej bielizne.

V závislosti od postupu programu je možné nastavenia vyberať alebo rušiť ich výber.

Ak je aktivované nastavenie, kontrolky tlačidiel sa rozsvietia.

Po vypnutí spotrebiča sa nastavenia nezachovávajú.

≡ Speed

Kratšie pranie / sušenie pri dosiahnutí výsledku prania / sušenia, ktorý je v súlade s bežným výkonom.

Stlačením ≡ Speed tento doplnkový program aktivujete alebo deaktivujete.

Upozornenie: Pri aktivácii nastavenia doplnkového programu ≡ Speed sa zníži maximálna náplň prania a na sušenie bude potrebná dodatočná voda.

⏏ (predpierka)

Predpieranie na veľmi znečistenú bielizeň.

Stlačením ⏏ (predpierka) ho aktivujete alebo deaktivujete.

Upozornenie: Vložte prací prostriedok do dávkovača I a II.

🌀 (ľahké žehlenie)

Redukuje pokrčenie pomocou špeciálneho priebehu odstredenia s následným natriasaním bielizne a so redukovanými otáčkami odstredovania.

Ťknite na 🌀 (ľahké žehlenie) a vykonajte aktivovanie alebo deaktivovanie.

Upozornenie: Ak je aktivované 🌀 (ľahké žehlenie), je zvýšená zvyšková vlhkosť bielizne po odstredovaní.

🪣 (extra plákanie)

Ďalší cyklus plákania v závislosti od programu; dlhšie trvanie programu pre mimoriadne citlivú pokožku a/alebo oblasti s veľmi mäkkou vodou.

🪣 (voda plus)

Zvýšená úroveň vody na jemnejšie ošetrovanie bielizne.

Stlačením 🪣 (voda plus) ho aktivujete alebo deaktivujete.

☆ (obľúbený program)

Tu môžete zvolený program uložiť s vašimi obľúbenými nastaveniami.

Uložiť:

1. Zapnite spotrebič.
2. Zvoľte program.
3. V prípade potreby zmeňte predvolené nastavenia programu a/alebo vyberte ďalšie nastavenia programu.
4. Stlačte a podržte tlačidlo ☆ (obľúbený program) na cca tri sekundy.

Keď všetky nastavenia krátko zablikajú, program je uložený.

Vyvolanie: po zapnutí spotrebiča krátko stlačte tlačidlo ☆ (obľúbený program).

Reset: po zvolení nového programu a nastaveniach opäť stlačte a podržte tlačidlo ☆ (**obľúbený program**) na cca tri sekundy.

☂ (Tiché)

Špeciálne navrhnutá funkcia na zníženie hluku. Hluk počas procesu prania a sušenia sa zníži a signál ukončenia sa vypne.

Upozornenie: Ak je režim zníženia hluku zvolený len na pranie, mierne sa zvýši vlhkosť bielizne. Výsledok odstreďovania nemusí byť uspokojivý. Na zníženie vlhkosti môžete pred zavesením vybrať program ☺ **odstreďovanie**.

📶 (vzdialený štart)

Stlačením 📶 (vzdialený štart) môžete spustiť program vzdialene pomocou aplikácie Home Connect alebo na vyvolanie nastavenia Home Connect.

Sprístupnenie programu, ktorý má byť spustený vzdialene prostredníctvom aplikácie Home Connect:

Upozornenie: Vzdialený štart môžete aktivovať iba vtedy, keď sú dvierka spotrebiča zatvorené a spotrebič je pripojený k domácej sieti.

- Krátko stlačte 📶 (vzdialený štart).
Upozornenie: Vzdialený štart sa z bezpečnostných dôvodov deaktivuje v týchto prípadoch:
Otvorenie dvierok.
Došlo k výpadku elektrického napájania.
Hneď ako sa ukončí program.
Ak na spotrebiči stlačíte ▷|||. Ak opäť krátko stlačíte 📶 (vzdialený štart).
Ak na účel vypnutia spotrebiča stlačíte tlačidlo ①.

Vyvolanie nastavení Home Connect:

- Na minimálne 3 sekundy stlačte a podržte 📶 (vzdialený štart).

Prevádzka spotrebiča

Príprava spotrebiča

Pred dodaním bol spotrebič dôkladne testovaný. Aby ste odstránili vodu, ktorá zostala z testovania, mali by ste spustiť prvý prací cyklus bez bielizne a s použitím programu ☺ **čistenie bubna**.

→ "Pred prvým práním" na strane 21

Upozornenia

- Nikdy nezapínajte poškodený spotrebič!
 - Informujte zákaznícky servis!
1. Zasuňte zástrčku do zásuvky.

Varovanie

Nebezpečenstvo usmrtenia elektrickým prúdom!

V prípade dotknutia sa súčastí pod prúdom hrozí riziko usmrtenia.

- Nikdy nevyťahujte elektrickú zástrčku ťahaním za sieťový kábel.
- Elektrickú zástrčku zasúvajte/ vyťahujte suchými rukami.

2. Otvorte vodovodný kohútik.

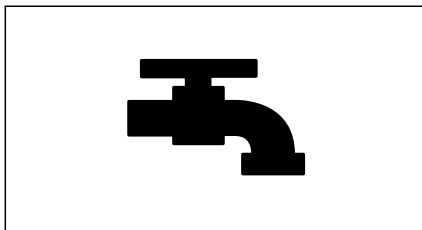

3. Otvorte dvierka spotrebiča.

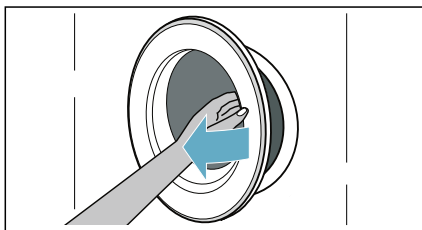

Zapnutie spotrebiča/výber programu

Stlačte tlačidlo , aby sa rozsvietil indikátor, potom tlačidlo pustite. Spotrebič sa zapne.

Program  **bavlna** (iba pranie), ktorý sa nastaví v závode, sa následne vždy zobrazuje.

Môžete použiť tento program alebo zvoliť iný program.

Upozornenie: Ak ste aktivovali detskú poistku, musíte ju pred výberom programu deaktivovať. → "Detská poistka" na strane 44

Prednastavenia a maximálna náplň sa pre zvolený program uvádzajú na dotykovom displeji.

Prispôsobenie zvoleného programu

Zmena predvolených nastavení

Môžete použiť zobrazené predvolené nastavenia alebo prispôbiť vybraný program potrebám pranej bielizne → *Strana 44* napr. **Teplota, Rýchlosť otáčok, Skončiť za.**

90°	1400
60°	1200
40°	800
30°	600
20°	400
*	Ⓞ



Ťuknutím na tmene svietiace tlačidlá na displeji aktivujete/deaktivujete funkcie **wash+dry** alebo **dry (sušenie)** a úrovne sušenia.

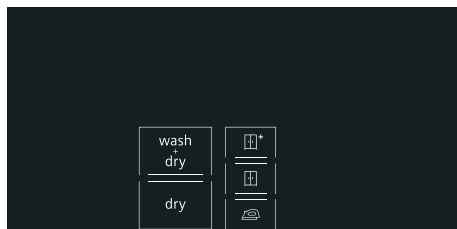

Upozornenia

- V závislosti na postupe programu je možné možnosti vyberať, rušiť ich výber, alebo ich meniť.
- Ak je možné zvoliť tlačidlá, svietia tmene na displeji a po aktivácii sa rozsvietia jasne.

Výber nastavení doplnkového programu

Vyberte nastavenia doplnkových programov ťuknutím na tmene svietiace tlačidlá na displeji → *Strana 39*

napr. **Speed, Prewash, Rinse plus...**

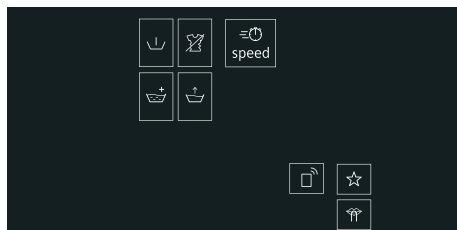

Upozornenie: Voliteľné doplnkové funkcie, ktoré si môžete vybrať, závisia od vybraného programu prania/sušenia → *Strana 30*

Výber doplnkových programov

Prostredníctvom aplikácie Home Connect si môžete si vybrať doplnkové programy.

1. Spotrebič pripojte k domácej sieti a aplikácii Home Connect.
2. Zvoľte program → **...ďalšie**. Na displeji sa zobrazí **APP**.
Upozornenie: Programy si môžete zvoliť priamo prostredníctvom aplikácie Home Connect.
3. Zvoľte požadovaný program v aplikácii Home Connect. Nastavenie zvoleného programu sa zobrazí na displeji.
4. Podľa potreby upravte nastavenie programu a dotknite sa tlačidla **▶**.
Upozornenie: Program je možné spustiť aj cez aplikáciu Home Connect po krátkom dotyku tlačidla **□** (vzdialený štart) na spotrebiči.

Vloženie bielizne do bubna

Otvorte dverka, umiestnite bielizeň do bubna, uistite sa, či žiadne kusy bielizne nie sú zachytené medzi dvierkami a gumovým tesnením a zatvorte dverka.

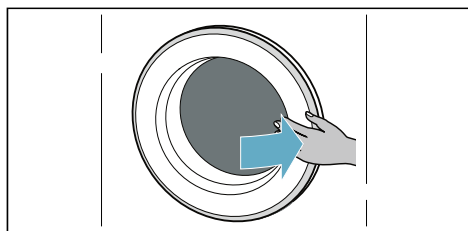
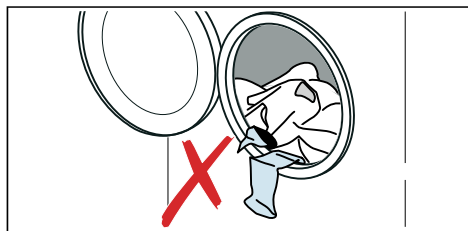

Upozornenia

- Rozložte a vložte vopred roztriedené kusy bielizne. Zmiešajte veľké a malé kusy. Kusy bielizne na pranie rôznej veľkosti sa lepšie rozložia počas cyklu odstreďovania. Jednotlivé kusy bielizne môžu spôsobiť nevyvážené zaťaženie.
- Dbajte na maximálnu špecifikovanú hmotnosť náplne. Preplnenie nepriaznivo ovplyvňuje výsledok prania/sušenia a podporuje krčenie.

Dávkovanie a pridanie pracieho prostriedku a aviváže

Pozor!

Poškodenie spotrebiča

Pracie prostriedky a prípravky na predošetrovanie bielizne (napr. odstraňovač škvŕn, spreje na predpieranie atď.) môžu poškodiť povrchy práčky so sušičkou. Chráňte povrchy práčky so sušičkou pred týmito prípravkami. Pomocou vlhkej handričky okamžite odstráňte akékoľvek zvyšky jemných rozpraškov a ostatné zvyšky/kvapôčky.

Dávkovanie

Pracie prostriedky a aviváž dávkujte v závislosti od:

- tvrdosti vody (spýtajte sa vašej vodárenskej spoločnosti),
- údajov výrobcu na obale,
- množstva bielizne,
- znečistenia.

Plnenie dávkovačov

1. Vytiahnite zásuvku na prací prostriedok.

Varovanie

Podráždenie očí/pokožky!

Ak otvoríte zásuvku na prací prostriedok, keď je spotrebič spustený, môže prací prostriedok alebo aviváž vytiecť.

Opatrne otvorte zásuvku.

Ak sa dostane prací prostriedok/ aviváž do kontaktu s očami alebo pokožkou, dôkladne ich vypláchnite. V prípade náhodného prehltnutia vyhľadajte lekársku pomoc.

2. Nalejte prací prostriedok a/alebo aviváž.

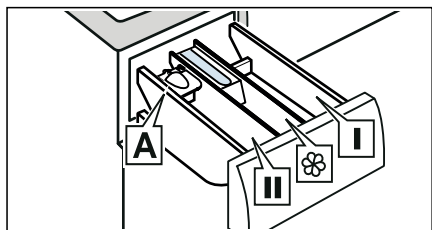

Dávkovač I	Prací prostriedok na predošetrenie a dezinfekčný prostriedok na odev. (len pre spotrebič s funkciou predošetrenia a dezinfekcie)
Dávkovač 	Zmäkčovač, škrob. Neprekračujte maximálnu náplň.
Dávkovač II	Prací prostriedok pre hlavné pranie, zmäkčovač vody, bieliaci prostriedok, odstraňovač škvŕn.
Dávkovač A*	Pre dávkovanie tekutého pracieho prostriedku.

*závisí od modelu

Upozornenia

- Vždy postupujte pri dávkovaní akýchkoľvek pracích prostriedkov, pomôcok na čistenie, aviváže a čistiacich prostriedkov podľa pokynov výrobcu.
- Viskózný zmäkčovač a kondicionér tkaniny rozriedte vodou. Tým zabránite upchaniu.
- Pri otváraní zásuvky na prací prostriedok počas prevádzky spotrebiča buďte opatrní.

Pomôcka na dávkovanie A* tekutého pracieho prostriedku

*závisí od modelu

Umiestnite pomôcku na dávkovanie A, aby ste odmerali správne množstvo tekutého pracieho prostriedku:

1. Vytiahnite zásuvku na prací prostriedok. Zatlačte na vložku a zásuvku celkom vyberte.

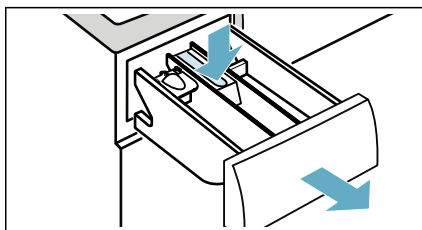

2. Vysuňte pomôcku pre dávkovanie dopredu, sklopte ju nadol, zaklapnite ju na jej miesto.

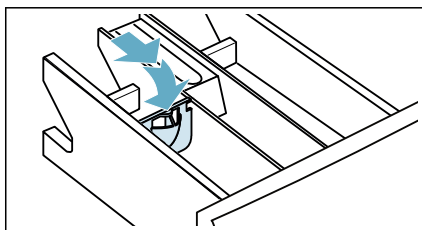

3. Vložte zásuvku späť.

Upozornenie: Pomôcku na dávkovanie nepoužívajte na gélové pracie prostriedky a pracie prášky, či pre programy s predošetrením, alebo keď je nastavený čas „Finish in“ (Skončiť o).

V prípade modelov bez pomôcky pre dávkovanie vlejte tekutý prací prostriedok do príslušného dávkovača a vložte ho do bubna.

Spustenie programu

Stlačte a podržte tlačidlo  na 1 ~ 2 sekundy a potom tlačidlo uvoľnite. Program sa spustí a dvierka spotrebiča sa zatvoria.

Na paneli displeja sa zobrazí → **hotové za** a bude sa odpočítavať čas do spustenia programu. Po spustení programu sa zobrazí čas trvania programu. A rozsvietia sa symboly priebehu programu.

Upozornenie: Detekcia peny

Ak sa na paneli displeja rozsvieti aj symbol , znamená to, že spotrebič zistil v priebehu pracieho cyklu príliš veľa peny a automaticky aktivoval dodatočné cykly plákania na odstránenie peny.



Detská poistka

Spotrebič môžete zablokovať tak, aby neboli náhodne zmenené nastavené funkcie. Ak tak chcete urobiť, aktivujte detskú poistku.

Stlačte a podržte tlačidlo  **3 sec** na **aktivovanie/deaktivovanie** detskej poistky.



Aby ste aktivovali detskú poistku:

Po spustení programu stlačte a podržte tlačidlo  **3 sec** na 3 sekundy.

- Rozsvieti sa  **3 sec**: detská poistka je aktivovaná.
-  **3 sec** bliká: Ak bol nastavený program a nastavenia programu, keď bola aktivovaná detská poistka.

Upozornenie: Keď program skončí, zobrazí sa **End**. Dvierka sú odomknuté.  **3 sec** zostane zobrazené, aby vám to pripomenulo deaktiváciu detskej poistky.

Na deaktiváciu detskej poistky:



Stlačte a podržte tlačidlo  **3 sec**, kým nezhasne kontrolka indikátora  **3 sec**.

Doplnenie/vyberanie bielizne

Po spustení programu (iba pre pranie) môžete v prípade potreby pridať alebo odobrať bielizeň.

Ťuknite na tlačidlo  .Spotrebič skontroluje, či je naplnenie možné.

Ak sa na displeji zobrazí nasledovné:

- Symbol  zmizne, zmena naplnenia je možná.
- Symbol  svieti, zmena naplnenia nie je možná.



Na pokračovanie programu ťuknite na tlačidlo  .Program automaticky pokračuje.

Upozornenia

- Pri pridávaní bielizne dvierka nenechávajte otvorené príliš dlho, pretože z bielizne môže vytekať voda.
- Z bezpečnostných dôvodov dvierka zostanú zamknuté, ak je hladina vody alebo teplota príliš vysoká alebo ak sa bubon točí a v danom momente nie je možné pridať bielizeň.

Zmena programu

Ak ste náhodou spustili nesprávny program, môžete tento program zmeniť nasledujúcim spôsobom:

1. Stlačte tlačidlo .
2. Vyberte iný program.
3. A opäť stlačte tlačidlo  .Nový program sa spustí od začiatku.

Upozornenie: Ak je aktivované sušenie, musíte zariadenie vypnúť a znovu zapnúť, a tak zmeníte program na sušenie.

Zrušenie programu

Pre prácie programy pri vysokých teplotách:

1. Stlačte tlačidlo ▷▢▢.
2. Na schladenie bielizne: Zvoľte  **plákanie**.
3. Stlačte tlačidlo ▷▢▢.

Na výber pracích programov pri nízkych teplotách:

1. Stlačte tlačidlo ▷▢▢.
2. Zvoľte  **odstreďovanie**.
3. Stlačte tlačidlo ▷▢▢.

Na výber programov v procese sušenia:

1. Vypnite spotrebič.
2. Znovu zapnite spotrebič.
3. Na schladenie bielizne: Zvoľte  **myTime + dry (sušenie)**.
4. Stlačte tlačidlo ▷▢▢.

Koniec programu

End sa rozsvieti na dotykovom displeji a indikátory ▷▢▢ a  sú vypnuté.

Ak ste zvolili , po vypláchnutí sa voda vypustí, bez cyklu odstreďovania.

Upozornenia

- Ak na displeji blíka **Hot**, pred skončením programu sušenia, je teplota v bubne vysoká. Program na schladenie bubna bude spustený, pokiaľ teplota v bubne nepoklesne.

- Po ukončení procesu sušenia sa spustí proces ochrany proti krččeniu, aby sa zabránilo pokrččeniu, ak bielizeň nevyberiete včas. Tento proces trvá približne 30 minút. Na dotykovom displeji sa bude striedavo zobrazovať **PUSH, Eo, and End**, a symbol  sa bude zobrazovať ako symbol stavu. Môžete sa dotknúť ľubovoľného miesta dotykového displeja, čím ukončíte tento proces. Potom sa dverka odblokujú a bielizeň môžete vybrať.

Vyberanie bielizne/vypnutie spotrebiča

1. Stlačte tlačidlo , aby sa kontrolka vypla, potom tlačidlo uvoľnite. Spotrebič sa vypne.
2. Otvorte dierka a vyberte bielizeň.
3. Zatvorte vodovodný kohútik.

Upozornenie: Nevyžaduje sa pre modely s funkciou Aqua-Stop.

Upozornenia

- Nenechávajte v bubne žiadne kusy bielizne. Pri ďalšom praní sa môže zraziť alebo zafarbiť ďalší kus.
- Z bubna a gumového tesnenia odstráňte všetky cudzie predmety – nebezpečenstvo znečistenia hrdzou.
- Gumové tesnenie utrite dosucha.

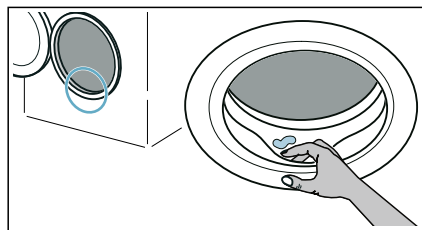

- Nechajte dverka a zásuvku na prací prostriedok otvorené, aby mohla zvyšná voda vyschnúť.
- Vždy počkajte do skončenia programu, keďže spotrebič môže byť stále zamknutý. Potom spotrebič vypnite a počkajte, kým sa odistí.

Home Connect

Tento spotrebič je možné pripojiť k Wi-Fi a je ho možné diaľkovo ovládať cez mobilné zariadenie.

Pomocou aplikácie Home Connect môžete s vaším mobilným zariadením na tomto spotrebiči:

- Nastavovať programy a spustiť ich.
- Prispôbiť programové nastavenie a aktivovať/deaktivovať ho.
- Zistiť stav programu.
- Prispôbiť nastavenie spotrebiča a aktivovať/deaktivovať je.
- Vypnite spotrebič.

Pred využitím funkcií Home Connect vykonajte tieto kroky:

1. Na vašom mobilnom zariadení nainštalujte aplikáciu Home Connect.
2. Zaregistrujte sa do Home Connect aplikácie.
3. Spotrebič do domácej siete jednorázovo pripojte buď automaticky **alebo** manuálne.
4. Spotrebič pripojte k aplikácii Home Connect.

Informácie o aplikácii nájdete na našej webovej stránke pre aplikáciu Home Connect www.home-connect.com

Služby Home Connect nie sú dostupné v každej krajine. Dostupnosť funkcie Home Connect závisí od dostupnosti služieb Home Connect vo vašej krajine. Príslušné informácie nájdete na: www.home-connect.com.

Upozornenia

- Dodržiavajte bezpečnostné pokyny v tomto návode na obsluhu a zabezpečte, aby sa tieto pokyny dodržiavali aj vtedy, keď spotrebič obsluhujete cez aplikáciu Home Connect, aj keď nie ste doma. Dodržiavajte taktiež pokyny v aplikácii Home Connect.

- Ak obsluhujete spotrebič, nemôžete súčasne vykonávať zmeny prostredníctvom aplikácie Home Connect. Prispôbenie spotrebiča je pre vás viditeľné vo vašej aplikácii Home Connect.

Vyvolanie menu Home Connect

V menu Home Connect môžete vytvárať a prezerať si sieťové spojenia, zrušiť nastavenia siete, aktivovať/deaktivovať Wi-Fi a vyhľadať ďalšie funkcie Home Connect.

1. Spotrebič zapnite.
2. Stlačte  (**vzdialený štart**)  a podržte minimálne 3 sekundy.

Na displeji sa objaví: .

Teraz sa nachádzate v menu Home Connect.

Upozornenie: Krátko stlačte  (**vzdialený štart**) , aby ste mohli opustiť menu Home Connect.

Spojenie s domácou sieťou a s aplikáciou Home Connect

Svoj spotrebič pripojte jednorázovo **automaticky** alebo **manuálne** k domácej sieti.

Upozornenia

- Ak má váš smerovač domácej siete funkciu WPS, môžete spotrebič automaticky spojiť s vašou domácou sieťou.
- Ak váš smerovač domácej siete nemá funkciu WPS, spotrebič musíte manuálne spojiť s vašou domácou sieťou.

Následne sa musíte spojiť s aplikáciou Home Connect.

Upozornenie: Na spojenie vášho spotrebiča s domácou sieťou musí byť aktivované **Wi-Fi** na spotrebiči. Z výroby je **Wi-Fi** na spotrebiči deaktivované a aktivuje sa automaticky, keď je váš spotrebič spojený s domácou sieťou.

Automatické spojenie s domácou sieťou

Krok 2.1

Uistite sa, že sa nachádzate v menu Home Connect. → *Strana 46*

1. Stlačte ►.

Spotrebič sa teraz pokúša spojiť s domácou sieťou. Na displeji blíkajú .

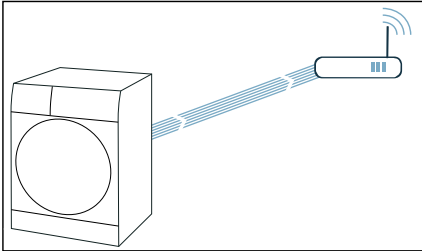

2. V priebehu nasledujúcich 2 minút aktivujte na smerovači domácej siete funkciu WPS.

Keď sa spotrebič úspešne spojil s domácou sieťou, na displeji sa objaví **Váš domáci spotrebič je prihlásený do vašej domácej siete..com** a  neprerušovane svieti.

Upozornenie: Ak nebolo možné vytvoriť spojenie, skontrolujte, či sa váš spotrebič nachádza v dosahu domácej siete. Zopakujte postup na automatické spojenie alebo vykonajte manuálne spojenie.

Manuálne spojenie s domácou sieťou

Krok 2.2

Uistite sa, že sa nachádzate v menu Home Connect. → *Strana 46*

Ubezpečte sa, že ste aplikáciu Home Connect otvorili a prihlásili sa.

1. Nastavte program na pozíciu 2.

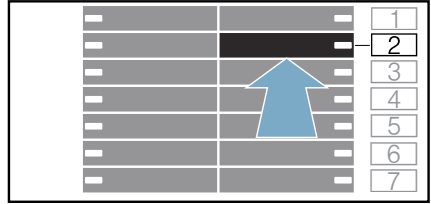

Na displeji sa objaví: **SRP** (manuálne pripojenie).

2. Stlačte ►.

Spotrebič si teraz zriadil vlastnú sieť WLAN s názvom siete (SSID) **HomeConnect**.

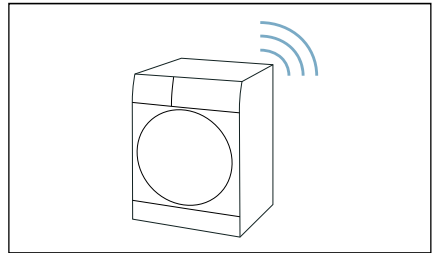

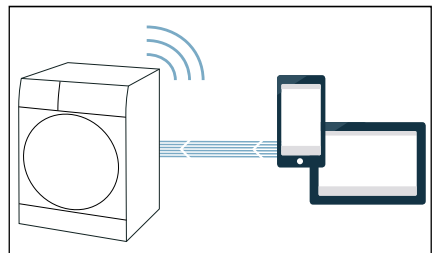

3. V mobilných zariadeniach vyvolajte nastavenia WLAN.
4. Spojte mobilné zariadenia so sieťou WLAN **HomeConnect** a zadajte WLAN heslo (Key) **HomeConnect**. Vaše mobilné zariadenie sa teraz spája so spotrebičom. Proces pripájania môže trvať až 60 sekúnd.



5. Po úspešnom pripojení otvorte aplikáciu Home Connect na mobilnom zariadení a postupujte podľa krokov v aplikácii.
6. V aplikácii Home Connect zadajte názov siete (SSID) a heslo (Key) **vašej domácej siete**.

- Vykonajte posledný krok v aplikácii Home Connect, čím sa váš spotrebič pripojí.

Keď sa spotrebič úspešne spojil s domácou sieťou, na displeji sa objaví **Váš domáci spotrebič je prihlásený do vašej domácej siete.**  a  neprerušovane svieti.

Upozornenie: Ak nebolo možné vytvoriť spojenie, skontrolujte, či sa váš spotrebič nachádza v dosahu domácej siete. Zopakujte postup manuálneho spojenia.

Spojenie s aplikáciou Home Connect

Krok 3

Ak je váš spotrebič pripojený k domácej sieti, môžete ho spojiť s aplikáciou Home Connect.

Uistite sa, že sa nachádzate v menu Home Connect. → *Strana 46*

Ubezpečte sa, že ste aplikáciu Home Connect otvorili a prihlásili sa.

- Nastavte program na pozíciu 3.

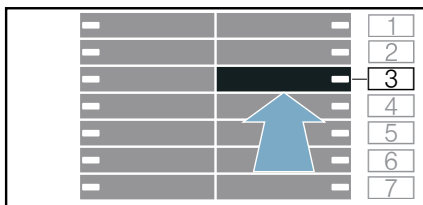

Na displeji sa objaví: **APP** (spojenie s aplikáciou).

- Stlačte .

Spotrebič sa teraz pokúša o spojenie s aplikáciou Home Connect.

- Len čo sa váš spotrebič zobrazí v aplikácii, postupujte podľa posledných krokov v aplikácii Home Connect.

Upozornenie: Ak nedošlo ku spojeniu, skontrolujte, či sa vaše mobilné zariadenie nachádza v dosahu domácej siete, resp. či je s ňou spojené. Zopakujte spojenie s aplikáciou Home Connect.

Aktivovanie/deaktivovanie wi-fi

Ak je váš spotrebič k domácej sieti už pripojený, môžete **Wi-Fi** na vašom spotrebiči aktivovať alebo deaktivovať.

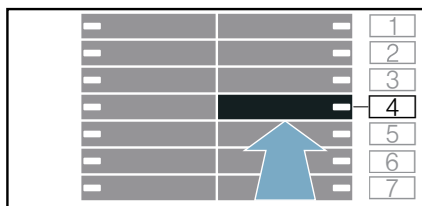

Uistite sa, že sa nachádzate v menu Home Connect. → *Strana 46*

- Nastavte program na pozíciu 4.



Na displeji sa objaví:  (Wi-Fi).

- Stlačte .

Ak sa na displeji objaví , Wi-Fi funkcia je na spotrebiči aktivovaná. Ak sa na displeji objaví  OFF, Wi-Fi funkcia je na spotrebiči deaktivovaná.

Upozornenia

- Keď je váš spotrebič spojený s domácou sieťou, Wi-Fi sa automaticky aktivuje.
- Ak je aktivovaná Wi-Fi, spotrebič sa automaticky nevypne.
- Keď je Wi-Fi na spotrebiči vypnuté, nie je možný ani diaľkový štart, ani diaľkové ovládanie spotrebiča cez aplikáciu Home Connect.
- Keď je Wi-Fi vypnuté a váš spotrebič bol predtým spojený s vašou domácou sieťou, pri opätovnom zapnutí Wi-Fi sa spojenie obnoví.
- Keď aktivujete túto funkciu, zvýši sa spotreba energie v porovnaní s hodnotami z tabuľky spotreby.

Zrušenie nastavení siete

Všetky nastavenia siete môžete obnoviť.

Uistite sa, že sa nachádzate v menu Home Connect. → *Strana 46*

1. Nastavte program na pozíciu 5.



Na displeji sa objaví: **RES**
(obnovenie nastavenia siete).

2. Stlačte **▷**.

Na displeji sa objaví: **YES**.

3. Stlačte **▷**.

Upozornenie: Ak chcete spotrebič znova používať prostredníctvom aplikácie Home Connect, musíte ho znova pripojiť k domácej sieti a spojiť s aplikáciou Home Connect.

Aktualizácia softvéru

Softvér Home Connect na vašom spotrebiči môžete aktualizovať. Hneď ako je dostupná nová aktualizácia softvéru, na displeji sa objaví upozornenie: **UPd**

Aktualizáciu nainštalujte priamo cez **upozornenie na displeji** alebo **manuálne** takto:

Uistite sa, že sa nachádzate v menu Home Connect. → *Strana 46*

1. Nastavte program na pozíciu 6.



Na displeji sa objaví: **UPd**
(aktualizácia softvéru). **▷** bliká, ak je dostupná aktualizácia softvéru.

2. Stlačte **▷**.

Na displeji sa objaví: **YES**.

3. Stlačte **▷**.

Upozornenie: Aktualizácia softvéru môže trvať niekoľko minút. Počas aktualizácie spotrebič nevyпинajte.

Upozornenie týkajúce sa ochrany údajov

Prvým pripojením vášho spotrebiča s Home Connect k sieti WLAN s prístupom na internet sprostredkuje váš spotrebič nasledovné kategórie údajov serveru Home Connect (prvá registrácia):

- Jednoznačné rozpoznanie spotrebiča (pozostávajúce z kľúčov spotrebiča a adresy MAC zabudovaného Wi-Fi komunikačného modulu).
- Bezpečnostný certifikát Wi-Fi komunikačného modulu (na informačno-technické zabezpečenie spojenia).
- Aktuálna verzia softvéru a hardvéru vášho domáceho spotrebiča.
- Stav prípadného predchádzajúceho resetovania na výrobné nastavenia.

Táto prvá registrácia pripraví používanie funkcionality Home Connect a je potrebná až vtedy, keď chcete funkcie Home Connect využiť po prvý raz.

Upozornenie: Berte do úvahy, že funkcionality Home Connect je možné použiť iba v spojení s aplikáciou Home Connect. Informácie o ochrane údajov si môžete pozrieť v aplikácii Home Connect.

Vyhlasenie o zhode

Spoločnosť BSH Hausgeräte GmbH týmto vyhlasuje, že spotrebič s funkciou Home Connect spĺňa základné požiadavky a ostatné príslušné ustanovenia smernice 2014/53/EU

Podrobné RED vyhlásenie o zhode nájdete na internete na www.siemens-home.bsh-group.com na produktovej stránke vášho spotrebiča medzi doplnkovými dokumentmi.



Pásmo 2,4 GHz: max. 100 mW

Pásmo 5 GHz: max. 100 mW

	BE	BG	CZ	DK	DE
	EE	IE	EL	ES	FR
	HR	IT	CY	LV	LT
	LU	HU	MT	NL	AT
	PL	PT	RO	SI	SK
	FI	SE	UK	NO	CH
	TR				

5 GHz WLAN (Wi-Fi): len na použitie vo vnútorných priestoroch

Nastavenia spotrebiča

Automatické vypnutie

Ak nie je spotrebič obsluhovaný cca 5 minút (v závislosti od množstva vody v spotrebiči), pred začiatkom alebo po ukončení programu sa automaticky vypne. Ďalším stlačením tlačidla ① spotrebič zapnete.

Upozornenie: Ak je na spotrebiči v energeticky úspornom režime zapnutá Wi-Fi, spotrebič sa automaticky nevypne.

Základné nastavenia

Na prístup k základným nastaveniam stlačte a podržte tlačidlo (**Tiché**) cca 3 sekundy. Zobrazenie ovládacieho panela:

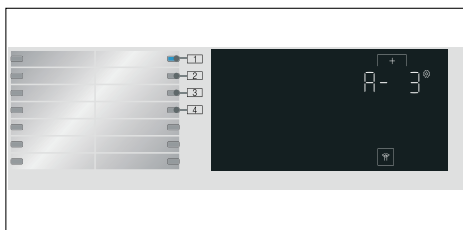

Môžete zmeniť nasledovné základné nastavenia:

- Hlasitosť koncového signálu.
- Hlasitosť tlačidiel.
- Jas dotykového displeja.
- Zapnutie / vypnutie informačného signálu čistenie bubna.

Akustický signál ukončenia

Môžete zvoliť polohu **1** a tlačidlo **+** použiť na nastavenie hlasitosti signálu ukončenia napr. **A- 3**.

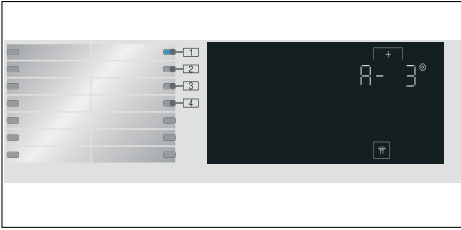

Možné nastavovacie hodnoty:

- 0 vypnúť
- 1 slabá hlasitosť
- 2 stredná hlasitosť
- 3 vysoká hlasitosť
- 4 veľmi vysoká hlasitosť

Signál tlačidiel

Môžete zvoliť polohu **2** a tlačidlo **+** použiť na nastavenie hlasitosti signálu tlačidla, napr. **b- 3**.

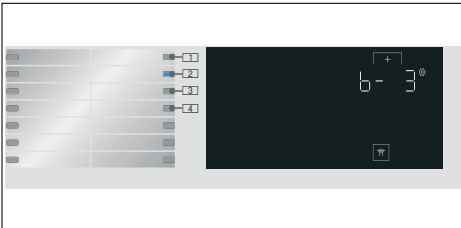

Možné nastavovacie hodnoty:

- 0 vypnúť
- 1 slabá hlasitosť
- 2 stredná hlasitosť
- 3 vysoká hlasitosť
- 4 veľmi vysoká hlasitosť

Jas

Možné nastavovacie hodnoty: 1 – 4

Môžete zvoliť polohu **3** a tlačidlo **+** použiť na nastavenie jasu dotykového displeja, napr. **[- 3]**.

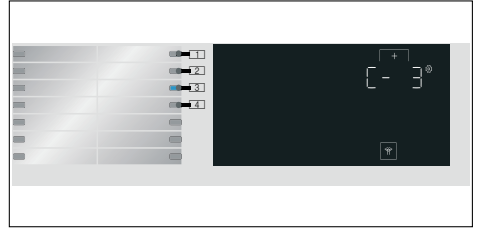

Možné nastavovacie hodnoty:

- 1 slabý jas
- 2 normálna úroveň jasu
- 3 jasný
- 4 silný jas

Zapnutie/vypnutie oznamovacieho signálu údržby bubna

Môžete zvoliť polohu **4** a tlačidlo **+** použiť na zapnutie alebo vypnutie informačného signálu **čistenie bubna**, napr. **d- 1**.

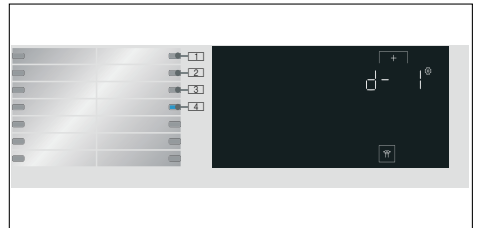

Možné nastavovacie hodnoty:

- 0 vypnúť
- 1 on



Snímače

Systém detekcie nevyváženého naplnenia

Automatický kontrolný systém rozpozná nevyváženosti a viacnásobným nábehom na odstredovanie sa postará o rovnomerné rozdelenie bielizne.

Z bezpečnostných dôvodov budú pri veľmi nevyhodnom rozdelení bielizne znížené otáčky alebo sa nebude odstredovať.

Upozornenie: Dajte do bubna malé a veľké kusy bielizne.



Čistenie a údržba



Varovanie

Nebezpečenstvo usmrtenia!

Ak sa dotknete častí pod napätím, hrozí nebezpečenstvo zásahu elektrickým prúdom.

Stlačte tlačidlo ① a vytiahnite elektrickú zástrčku.

Pozor!

Nebezpečenstvo požiaru a výbuchu!

Čistiace prostriedky, ktoré obsahujú rozpúšťadlá, napr. čistiace rozpúšťadlá, môžu produkovať toxické výpary.

Nepoužívajte čistiace prostriedky, ktoré obsahujú rozpúšťadlá.

Pozor!

Spotrebič sa môže poškodiť!

Čistiace prostriedky, ktoré obsahujú rozpúšťadlá, napr. čistiace rozpúšťadlo, môžu spôsobiť poškodenie povrchu a častí na spotrebiči.

Nepoužívajte čistiace prostriedky, ktoré obsahujú rozpúšťadlá.

Plášť prístroja/kontrolný panel

- Okamžite odstráňte zvyšky pracích a čistiacich prostriedkov.
- Utrite mäkkou, vlhkou utierkou.
- Nepoužívajte drsné utierky, špongie alebo čistiace prostriedky (čistič nerezovej ocele).
- Spotrebič nečistite tlakovou vodou.

Bubon



Varovanie

Nebezpečenstvo zranenia/vecných škôd a poškodenia spotrebiča!

Dlhodobé pranie pri nízkych teplotách a chýbajúce vetranie spotrebiča môžu poškodiť bubon a spôsobiť zranenie.

Pravidelne používajte program na čistenie bubna alebo perte pri teplote najmenej 60 °C.

Po každej prevádzke nechajte dvierka a zásuvku na prací prostriedok otvorené, aby mohol spotrebič vyschnúť.

Používajte čistiace prostriedky bez obsahu chlóru, nepoužívajte oceľovú vlnu.

Pri tvorbe zápachu v práčke, príp. na vyčistenie bubna použite program ↻ **čistenie bubna 90°C** bez bielizne.

Odstránenie vodného kameňa

Pri správnom dávkovaní pracieho prostriedku nie je potrebné odstraňovanie vodného kameňa. Ak predať áno, postupujte podľa údajov výrobcu odvápnovacieho prostriedku. Vhodné odvápnovacie prostriedky je možné zakúpiť na našej internetovej stránke alebo v zákazníckom servise.

Zásuvka na prací prostriedok a kryt

Ak spotrebič obsahuje zvyšky pracieho prostriedku alebo zmäkčovača tkanín:

1. Vytiahnite zásuvku na prací prostriedok. Zatlačte na vložku a zásuvku celkom vyberte.

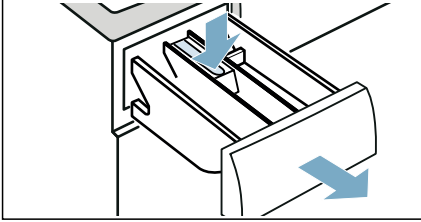

2. Ak chcete vybrať vložku: Zatlačte vložku prstami zospodu nahor.

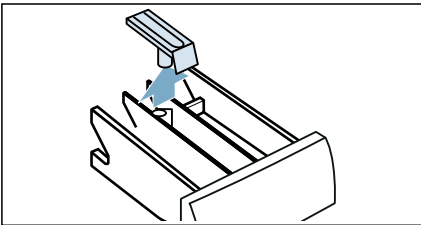

3. Vyčistite dávkovač pracieho prostriedku a vložku vodou pomocou kefy, a vysušte ich. Vyčistite tiež vnútro krytu.

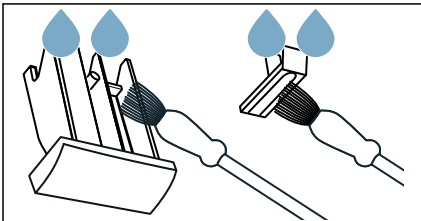

4. Vložte vložku a zaistite ju na mieste (zatlačte valec na vodiaci čap).

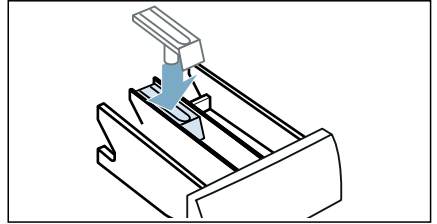

5. Zatlačte ju do zásuvky na prací prostriedok.

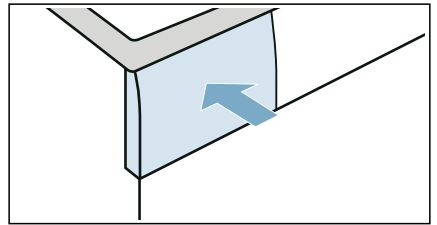

Upozornenie: Nechajte zásuvku na prací prostriedok otvorenú, aby sa zvyšná voda mohla odpariť.

Vypúšťacie čerpadlo je zapchané

Upozornenie: Zatvorte vodovodný kohútik, aby ste zabránili vtečeniu ďalšej vody a zabezpečili, aby sa voda vypustila prostredníctvom čerpadla.

Varovanie

Nebezpečenstvo oparenia!

Počas prania pri vysokých teplotách má voda veľmi vysokú teplotu. Ak prídete do kontaktu s horúcou vodou, môže dôjsť k opareniu.

Najskôr nechajte vodu vychladnúť.

1. Vypnite spotrebič. Vytiahnite elektrickú zástrčku.
2. Otvorte servisné veko.

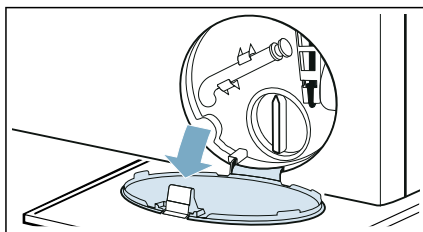

3. Vyberte odtokovú hadicu z držiaka. Vyberte tesniaci kryt a nechajte vodu vytiecť do vhodnej nádoby. Vymeňte tesniaci kryt a umiestnite vypúšťaciu hadicu späť do držiaka.

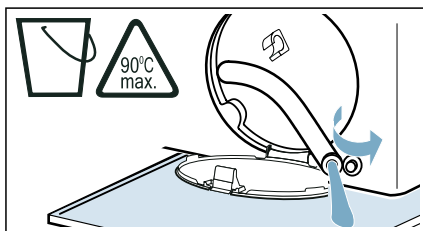

4. Opatrne odskrutkujte kryt čerpadla. Môže vytečť zvyšková voda. Vyčistite vnútro, závit krytu čerpadla a teleso čerpadla. Obežné koleso vypúšťacieho čerpadla sa musí dať otáčať.

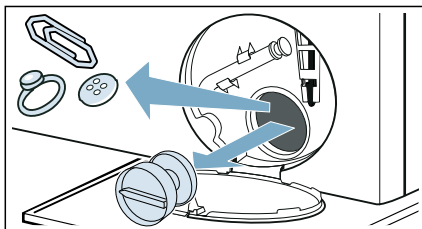

5. Napasujte a priskrutkujte kryt čerpadla. Rukoväť musí byť vo vertikálnej polohe.

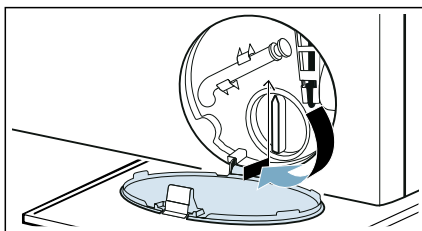

6. Zatvorte servisnú krytku.

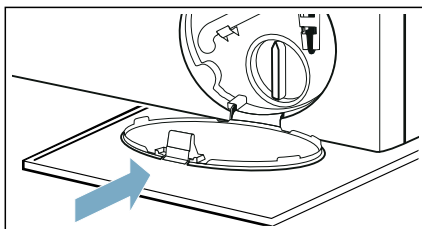

Upozornenie: Aby ste predišli vytečeniu nepoužitého pracieho prostriedku do odpadu počas ďalšieho prania: vlejte 1 liter vody do dávkovača **II** a spustíte program **odčerpanie**.

Upchatá odtoková hadica na sifóne

1. Stlačte tlačidlo ①. Vytiahnite elektrickú zástrčku.
2. Uvoľnite hadicovú objímku. Opatrne vyberte vypúšťaciu hadicu. Môže dôjsť k úniku zvyškovej vody.
3. Vyčistite vypúšťaciu hadicu a pripájacie hrdlo sifónu.

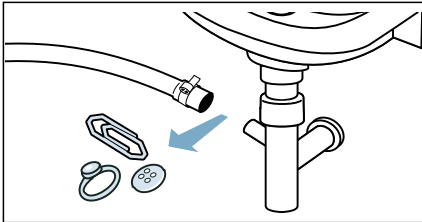

4. Znovu pripojte vypúšťaciu hadicu a zaistite pripojenie pomocou hadicovej objímky.

Filter na prívode vody je upchatý

Uvoľnite tlak vody v prívodnej hadici:

1. Zatvorte prívod vody.
2. Zvoľte program **bavlna** (aktívne **Speed** nastavenie).
3. Zvoľte tlačidlo . Nechajte program bežať približne 40 sekúnd.
4. Stlačte tlačidlo ①.
5. Vytiahnite sieťovú zástrčku.

Vyčistite filtre:

1. Odpojte hadicu zo zadnej strany spotrebiča.

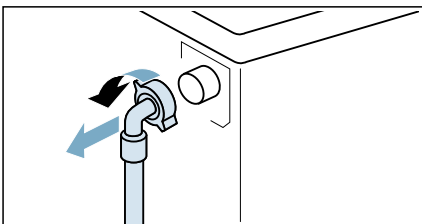

2. Na vybratie filtra použite kliešte.

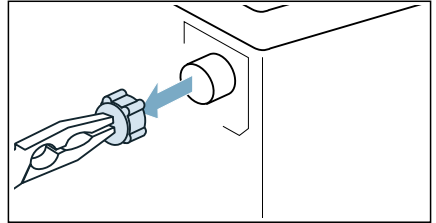

3. Vyčistite filter malou kefkou.

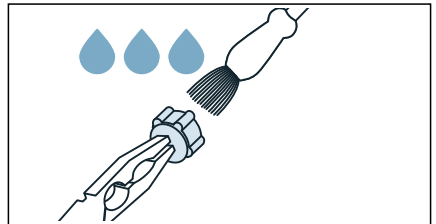

4. Pripojte hadicu a skontrolujte jej tesnosť.

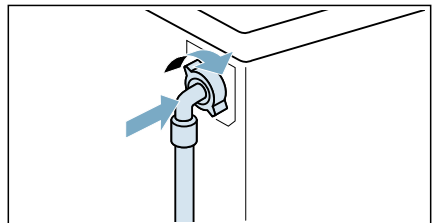

Poruchy a ich odstraňovanie

Núdzové uvoľnenie

Napr. výpadok napájania alebo v prípade prerušenia napájania

Program ďalej pokračuje, keď sa obnoví dodávka elektrického napájania.

Avšak v prípade, že bielizeň musí byť vybratá, dvierka spotrebiča je možné otvoriť nasledovným spôsobom:

Varovanie

Nebezpečenstvo oparenia!

Keď periete pri vysokých teplotách, hrozí nebezpečenstvo obarenia pri kontakte s horúcou vodou a bielizňou. Ak je to možné, najskôr ho nechajte vychladnúť.

Varovanie

Riziko poranenia!

Zasahovanie do bubna počas jeho točenia môže spôsobiť poranenie rúk. Nesiahajte do bubna, ak sa ešte otáča. Počkajte, kým sa bubon prestane otáčať.

Pozor!

Poškodenie vodou!

Akákoľvek unikajúca voda môže spôsobiť škody.

Neotvárajte dvierka, ak cez sklo na dvierkach vidíte vodu.



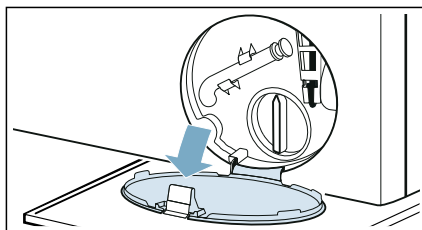

1. Stlačte tlačidlo ①. Vytiahnite elektrickú zástrčku.
2. Otvorte servisné veko.

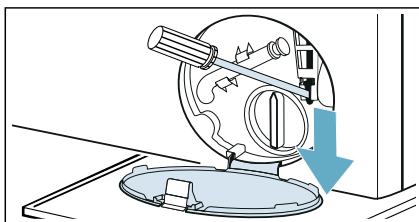





3. Vypustite vodu. → *Strana 54*
4. Potiahnite a uvoľnite núdzové otváranie smerom nadol pomocou nástroja. Dvierka je možné potom otvoriť.



Informácie zobrazované na displeji



Displej	Príčina/oprava
	<ul style="list-style-type: none"> ■ Rýchle blikanie + signál: dvierka sa otvorili a úroveň vody je príliš vysoká. Zatvorte dvierka, pokračujte v programe stlačením tlačidla  alebo zvolte program  odstreďovanie. ■ Pomalé blikanie: teplota zámku dvierok je príliš vysoká na to, aby sa dali dvierka otvoriť. Počkajte cca 30 sekúnd, kým sa teplota zámku dvierok neznižuje.
Hot	Dvierka nie je možné po programe sušenia otvoriť kvôli vysokej teplote. Proces ochladzovania bude pokračovať dovtedy, kým hlásenie nezmizne. Potom bude možné dvierka otvoriť.
	<ul style="list-style-type: none"> ■ Blikanie (bez napájania vodou): Je kohútik otvorený? Je filter na prívide vody upchatý? → "Filter na prívide vody je upchatý" na strane 55 Je prírodná hadica zalomená alebo blokováná? ■ Svieti (nízky tlak vody): len pre informáciu. Nemá to vplyv na priebeh programu. Predĺži sa trvanie programu.
E:36 sa strieda s -10	<ul style="list-style-type: none"> ■ Vypúšťacie potrubie alebo hadica na odtok vody je blokováná. Vyčistite vypúšťacie potrubie a odtokovú hadicu. ■ Vypúšťacie potrubie alebo hadica na odtok vody je zachytená alebo zaseknutá. Zabezpečte, aby vypúšťacie potrubie a hadica na odtok vody neboli zalomené ani zachytené. ■ Vypúšťacie čerpadlo je blokováné. → "Vypúšťacie čerpadlo je zapchané" na strane 54 ■ Vypúšťacia hadica v sifóne je blokováná. → "Upchatá odtoková hadica na sifóne" na strane 55 ■ Hadica na odtok vody je zapojená príliš vysoko. Odtokovú hadicu nainštalujte maximálne vo výške 1 metra. → "Dĺžky hadice a kábla" na strane 17
E:35 sa strieda s -10 (platí pre špeciálne modely)	V spodnom žľabe je voda, zo spotrebiča vyteká voda. Zatvorte vodovodný kohútik. Kontaktujte zákaznícky servis.
H:95 sa strieda s End po skončení programu	Pri fáze sušenia nebola zistená žiadna voda, čo môže negatívne ovplyvniť výsledok sušenia. → "Filter na prívide vody je upchatý" na strane 55
H:32 sa strieda s End po skončení programu	Systém detekcie nerovnomerného naplnenia zastavil cyklus odstreďovania, pretože bielizeň je nerovnomerne rozmiestnená. Rozmiestnite malé a veľké kusy bielize v bubne rovnomerne.
Rozsvieti sa  3 sec	Detská poistka je aktivovaná – deaktivujte ju.





Displej	Príčina/oprava
Rozsvieti sa 	Bolo detegované príliš veľa peny a bol aktivovaný ďalší prací cyklus. Pri ďalšom pracom cykle s rovnakou náplňou pridajte menšie množstvo pracieho prostriedku.
Bliká svetelný indikátor programu  čistenie bubna	Spustíte program  čistenie bubna 90°C na vyčistenie a údržbu bubna a vonkajšej vane. Upozornenia <ul style="list-style-type: none"> ■ Spustíte program bez bielizne. ■ Použite prací prášok alebo čistiaci prostriedok obsahujúci bielidlo. Aby sa zabránilo peneniu, používajte len polovičné množstvo pracieho prostriedku podľa odporúčania výrobcu. Nepoužívajte čistiace prostriedky určené pre vlnu a jemnú bielizeň. ■ Zapnutie a vypnutie informačného signálu  čistenie bubna. → "Zapnutie/vypnutie oznamovacieho signálu údržby bubna" na strane 51
	Svieti: rozhranie Wi-Fi je zapnuté a spotrebič je pripojený k domácej sieti. Bliká: spotrebič sa pokúša pripojiť k domácej sieti. Nesvieti: rozhranie Wi-Fi je vypnuté a spotrebič je odpojený od domácej siete.
Ostatné hlásenia	Vypnite spotrebič, počkajte päť sekúnd a potom ho znova zapnite. Ak sa tento údaj zobrazí znova, zavolajte na zákaznícky servis.



Poruchy a ich odstraňovanie.

Poruchy	Príčina/oprava
Zo spotrebiča vyteká voda.	<ul style="list-style-type: none"> ■ Pripojte správne vypúšťaciu hadicu alebo ju vymeňte. ■ Uťahnite závit na prívodnej hadici.
Spotrebič sa nenapĺňa vodou.	<ul style="list-style-type: none"> ■ Nespúšťa sa program? ■ Je otvorený vodovodný kohútik? ■ Môže byť filter na prívode vody upchatý? → "Filter na prívode vody je upchatý" na strane 55 ■ Je prívodná hadica zalomená alebo blokovaná?
Prací prostriedok sa nedávkuje.	
Nesprávny prací prostriedok alebo aviváž v dávkovačoch.	Dávkovač(e): <ol style="list-style-type: none"> 1. Vyprázdňte a vyčistite. 2. Opäť naplňte.
Prací prostriedok alebo aviváž zatuhli v dávkovačoch.	Vyčistite a opäť doplňte dávkovače.
Dvierka nie je možné otvoriť.	<ul style="list-style-type: none"> ■ Teplota v bubne je príliš vysoká na to, aby sa dali otvoriť dvierka. ■ Je aktivovaná bezpečnostná funkcia. Zastaviť program? ■ Úroveň vody v bubne je príliš vysoká. ■ Je možné dvierka otvoriť len pomocou núdzového uvoľnenia? → "Núdzové uvoľnenie" na strane 56

Poruchy	Príčina/oprava
Program sa nespustí.	<ul style="list-style-type: none"> ■ Stlačili ste tlačidlo ▷❏ alebo ste zvolili → (hotové za)? ■ Sú dvierka zatvorené? ■ Je aktivovaná detská poisťka? Deaktivujte detskú poisťku. ■ Je aktivovaný režim „shop“? Ak sa po zapnutí alebo vypnutí spotrebiča na displeji počas 5 sekúnd zobrazí Shop, spotrebič je v režime „shop“. Režim „shop“ vypnite takto: <ol style="list-style-type: none"> 1. Spotrebič vypnite a znova zapnite. 2. Počkajte, kým z displeja nezmizne správa Shop. 3. Aspoň na 5 sekúnd stlačte a podržte tlačidlo ▷❏. Spotrebič sa automaticky vypne. Teraz môžete spotrebič používať ako obvykle.
Program sa spustil a bubon sa otáča, ale nena- plňa sa vodou.	Nejde o poruchu – niektoré programy po spustení zámerne zisťujú a vážia hmotnosť náplne, aby sa vypočítalo optimálne množstvo vody na pranie. Potom sa bubon začne naplňovať vodou.
Voda sa nevypúšťa.	<ul style="list-style-type: none"> ■ Vypúšťacie potrubie alebo hadica na odtok vody je blokovaná. Vyčistite vypúšťacie potrubie a hadicu na odtok vody. ■ Vypúšťacie potrubie alebo hadica na odtok vody je zachytená alebo zaseknutá. Zabezpečte, aby vypúšťacie potrubie a hadica na odtok vody neboli zalomené ani zachytené. ■ Vypúšťacie čerpadlo je blokované. → "Vypúšťacie čerpadlo je zapchané" na strane 54 ■ Vypúšťacia hadica v sifóne je blokovaná. → "Upchatá odtoková hadica na sifóne" na strane 55 ■ --- je aktivované (v závislosti od modulu). Program bude pokračovať ak zvolíte ☺ odstreďovanie alebo ☹ odčerpanie a stlačíte ▷❏ ■ Hadica na odtok vody je zapojená príliš vysoko. Hadicu na odtok vody nainštalujte maximálne vo výške 1 metra. → "Dĺžky hadice a kábla" na strane 17
Vodu nie je v bubne vidieť.	Nejde o poruchu – voda je pod viditeľnou úrovňou.
Výsledok odstredovania nie je uspokojivý. Bielizeň je mokrá alebo príliš vlhká.	<ul style="list-style-type: none"> ■ Nejde o poruchu – systém detekcie nerovnomerného naplnenia zastavil cyklus odstredovania, pretože bielizeň je nerovnomerne rozmiestnená. Rozmiestnite malé a veľké kusy bielizne v bubne rovnomerne. ■ Je zvolené ďalšie nastavenie programu ☹ (ľahké žehlenie) (v závislosti od modelu)? ■ Je zvolené ďalšie nastavenie programu ☹ (Tiché) alebo je zvolený program Tiché (v závislosti od modelu)? ■ Sú zvolené príliš nízke otáčky?
Cyklus odstredovania sa aktivuje niekoľkokrát.	Nejde o poruchu – systém na zisťovanie nerovnomerného naplnenia upravuje vyváženie.
Zvyšková voda v dávkovači na ošetrovací prostriedok (aviváž).	<ul style="list-style-type: none"> ■ Nejde o poruchu – efekt ošetrovacieho prostriedku (aviváže) nie je narušený. ■ Ak je to potrebné, vyberte vložku. Vyčistite zásuvku na prací prostriedok a vložte ju späť.
Zásuvka ☹ nie je úplne vypláchnutá.	Vyberte vložku. Vyčistite zásuvku na prací prostriedok a vložte ju späť.

Poruchy	Príčina/oprava
Program trvá dlhšie ako obvykle.	<ul style="list-style-type: none"> ■ Nejde o poruchu – systém na zisťovanie nevyváženého naplnenia upravuje rozloženie opakovaným vyvažovaním bielizne. ■ Nejde o poruchu – je aktivovaný systém na detekciu peny – bol zapnutý cyklus pláchania.
Počas cyklu prania alebo sušenia sa zmení dĺžka programu.	Nejde o poruchu – priebeh programu je optimalizovaný pre konkrétny proces prania alebo sušenia. To môže zmeniť dĺžku programu zobrazovanú na dotykovom displeji.
Zo zásuvky na prací prostriedok môže vytekať pena.	<p>Použilo sa príliš veľa pracieho prostriedku?</p> <p>Zmiešajte 1 polievkovú lyžicu zmäkčovača tkanín s ½ litrom vody a vlejte do dávkovača II. (Nie pre tkaniny do prírody, na šport a podšité tkaniny!)</p> <p>Pre ďalší cyklus prania znížte dávku pracieho prostriedku.</p> <p>Používajte bežne dostupné pracie prostriedky a aviváže s nízkou tvorbou peny, ktoré sú vhodné pre práčky.</p>
Opakované intenzívne penenie.	<p>Použilo sa príliš veľa pracieho prostriedku?</p> <p>Pri ďalšom pracom cykle s rovnakou náplňou pridajte menšie množstvo pracieho prostriedku.</p> <p>Používajte bežne dostupné pracie prostriedky a aviváže s nízkou tvorbou peny, ktoré sú vhodné pre práčky.</p>
Zápach, tvorba kameňa v spotrebiči.	<p>Spustíte program  čistenie bubna 90°C bez bielizne.</p> <p>Pridajte prací prášok alebo čistiaci prostriedok obsahujúci bielidlo.</p> <p>Upozornenie: Aby sa zabránilo peneniu, používajte len polovičné množstvo pracieho prostriedku podľa odporúčania výrobcu. Nepoužívajte pracie prostriedky určené pre vlnu a jemnú bielizeň.</p>
Nie je možné pripojiť sa k domácej sieti.	<ul style="list-style-type: none"> ■ Rozhranie Wi-Fi je vypnuté. Ak sa chcete pripojiť k domácej sieti, zapnite rozhranie Wi-Fi. Na displeji sa musí zobrazíť . ■ Rozhranie Wi-Fi je zapnuté, ale nemožno nadviazať spojenie s domácou sieťou. Skontrolujte, či je vaša domáca sieť dostupná, alebo sa pokúste pripojiť k domácej sieti znova.
Aplikácia Home Connect nefunguje.	<ul style="list-style-type: none"> ■ Riešenie problémov s aplikáciou Home Connect nájdete na adrese www.home-connect.com. ■ Dostupnosť funkcií aplikácie Home Connect závisí od dostupnosti služieb Home Connect Services (napr. poskytovanie aplikácie) vo vašej krajine. Služby Home Connect Services nie sú dostupné vo všetkých krajinách – ďalšie informácie nájdete na adrese www.home-connect.com.
Hlasné zvuky, vibrácie a „pohyb“ spotrebiča počas cyklu odstredovania.	<ul style="list-style-type: none"> ■ Je spotrebič vyvážený? → "Vyrovnanie" na strane 20 ■ Sú nožičky spotrebiča upevnené? Upevnite nožičky spotrebiča. ■ Odstránili ste prepravné blokovacie prvky? → "Odstránenie prepravných blokovacích prvkov" na strane 16
Svetelné indikátory dotykového displeja počas prevádzky spotrebiča nefungujú.	<ul style="list-style-type: none"> ■ Došlo k výpadku elektrického napájania? ■ Sú vypálené poistky, vypnutý istič? Obnovte alebo vymeňte poistky. ■ Pokiaľ sa porucha pravidelne opakuje, obráťte sa na zákaznícky servis.

Poruchy	Príčina/oprava
Na bielizni sa nachádzajú zvyšky pracieho prostriedku.	<ul style="list-style-type: none"> ■ Niektoré pracie prostriedky bez fosfátov obsahujú zvyšky nerozpustné vo vode. ■ Zvoľte možnosť  plákanie alebo bielizeň po vypraní vykefujte.
Počas fázy sušenia je počuť odstreďovanie.	Ide o inovatívny proces, ktorý je známy ako termálne odstreďovanie a používa sa na zníženie spotreby energie počas fázy sušenia. Je to takto navrhnuté, takže počkajte, kým program neskončí.
Na bielizni sa nachádzajú vlákna.	Spustite program  čistenie bubna  (studená) bez bielizne a pracieho prostriedku, aby ste odstránili vlákna, ktoré sa nazbierali v bubne práčky pri predchádzajúcom cykle sušenia.
Počas fázy sušenia je počuť hluk prívodu vody.	Práčka so sušičkou používa technológiu kondenzácie. Počas sušenia je preto neustále potrebná voda. Preto musí byť vodovodný kohútik po celý čas otvorený, až do konca fázy sušenia.
Predĺžený čas sušenia.	<ul style="list-style-type: none"> ■ Spustite program  čistenie bubna  (studená), aby ste odstránili vlákna, ktoré sa v bubne práčky nazbierali počas fázy sušenia. ■ Ak je teplota okolia vyššia ako 30 °C, môže sa predĺžiť čas sušenia. ■ Nedostatočná cirkulácia vzduchu v miestnosti môže predĺžiť čas sušenia. Vyvetrajte miestnosť.
Program sušenia sa nespustí.	<ul style="list-style-type: none"> ■ Nie je zvolené nastavenie doplnkového programu sušenia? ■ Dvierka práčky nie sú riadne zatvorené?
Krčenie.	<ul style="list-style-type: none"> ■ Ku krčeniu dochádza vtedy, keď prekročíte maximálnu náplň alebo zvolíte nevhodný program pre daný typ tkaniny. Všetky potrebné informácie nájdete v tabuľke prehľadu programov. ■ Hneď po vysušení oblečenie vyberte; ak ho necháte v bubne, môže sa pokrčiť.

Poruchy	Príčina/oprava
<p>Výsledok sušenia nie je uspokojivý (bielizeň nie je dostatočne suchá).</p>	<ul style="list-style-type: none"> ■ Po ukončení programu sa zdá, že je bielizeň vlhšia, ako je v skutočnosti. Bielizeň rozprestrite, aby sa mohlo rozptýliť teplo. ■ Príliš vysoká teplota okolia (nad 30 °C) alebo nedostatočné vetranie v miestnosti, v ktorej je práčka so sušičkou umiestnená. ■ Bielizeň nebola pred sušením dostatočne dobre odstredená. Vždy nastavte najvyššie otáčky odstredovania, ktoré je možné pre daný program vybrať. ■ Práčka so sušičkou je preťažená: dodržiavajte odporúčania pre maximálnu hmotnosť náplne v tabuľke programov a na displeji hmotnosti náplne. Práčku so sušičkou nepreťažujte, keďže maximálna hmotnosť náplne počas fázy sušenia je nižšia ako maximálna hmotnosť náplne pre cyklus prania. Po praní s maximálnou hmotnosťou na pranie vyberte bielizeň z práčky so sušičkou a rozdeľte ju do dvoch cyklov sušenia. ■ Napätie dodávky elektriny z elektrickej siete je príliš nízke (menej ako 200 V) – zabezpečte vhodné elektrické napájanie. ■ Tlak vody je príliš nízky. Na základe princípu kondenzácie vody nízky tlak vody spôsobí to, že odparovaná para nekondenzuje správne a úplne. ■ Vodovodný kohútik je počas sušenia zatvorený. Kvôli využitiu technológie kondenzácie vody na sušenie nechajte počas procesu sušenia pripojený vodovodný kohútik otvorený, v opačnom prípade nie je zaručené správne sušenie. ■ Hrubé viacvrstvové tkaniny alebo tkaniny s hrubými výplňami ľahko schnú na povrchu, ale nie vo vnútri. Tento proces vyrovnávania môže trvať dlhšie. Pre tieto typy textílií vyberte režim sušenia * (Suché do skrine+) alebo vyberte možnosť  myTime a dry (sušenie).
<p>Ak nemôžete odstrániť a opraviť poruchu svojpomocne (po vypnutí a opätovnom zapnutí spotrebiča), postupujte takto:</p> <ul style="list-style-type: none"> ■ Spotrebič vypnite a vytiahnite napájaciu zástrčku. ■ Zatvorte vodovodný kohútik a obráťte sa na zákaznícky servis. 	



Zákaznícky servis

Ak máte otázky ohľadom používania, nedokážete sami odstrániť chyby na spotrebiči alebo ak potrebujete opravu spotrebiča, obráťte sa na zákaznícky servis.

Mnoho problémov dokážete vyriešiť sami po prečítaní informácií o odstraňovaní chýb v tomto návode na použitie alebo na našej webovej stránke. Ak to tak nie je, obráťte sa na náš zákaznícky servis.

Vždy nájdeme vhodné riešenie a pokúsime sa vyhnúť zbytočným návštevám technikov zákazníckeho servisu.

V prípade akýchkoľvek nárokov na záruku zabezpečíme, aby bol váš spotrebič opravený vyškolenými technikmi zákazníckeho servisu s použitím originálnych náhradných dielov, a to aj po uplynutí záruky výrobcu.

Z bezpečnostných dôvodov by opravy na spotrebiči mal vykonávať iba vyškolený špecializovaný personál. Nárok na záruku zanikne, ak opravy alebo zásahy vykonali osoby, ktoré na tento účel nie sú oprávnené, alebo ak boli naše spotrebiče vybavené náhradnými, dodatočnými alebo doplnkovými dielmi, ktoré neboli originálnymi dielmi a ktoré spôsobili chybu.

Originálne náhradné diely relevantné pre danú funkciu v súlade s príslušnou objednávkou Eco-design je možné získať od zákazníckeho servisu po dobu najmenej 10 rokov od dátumu uvedenia vášho spotrebiča na trh v Európskom hospodárskom priestore.

Upozornenie: Podľa podmienok záruky výrobcu je využívanie zákazníckeho servisu zdarma.

Podrobné informácie o záručnej lehote a podmienok záruky vo vašej krajine získate v zákazníckom servise, u svojho predajcu alebo na našej webovej stránke.

Ak sa spojíte so zákazníckym servisom, bude sa od vás vyžadovať, aby ste uviedli číslo výrobku (E-Nr.) a výrobné číslo (FD) svojho spotrebiča.

Kontaktné informácie zákazníckeho servisu nájdete v priloženom adresári zákazníckeho servisu alebo na našej webovej stránke.

Číslo výrobku (E-Nr.) a výrobné číslo (FD)

Číslo výrobku (E-Nr.) a výrobné číslo (FD) nájdete na typovom štítku spotrebiča.

V závislosti od modelu sa typový štítok nachádza:

- Na vnútornej strane dvierok
- Na vnútornej strane krytu pre údržbu.
- Na zadnej strane spotrebiča.

Poznačte si podrobnosti o svojom spotrebiči a telefónne číslo zákazníckeho servisu, aby ste ich mohli rýchlo znovu nájsť.

Viac informácií o svojom modeli môžete nájsť online na adrese <https://energylabel.bsh-group.com>* Táto webová adresa je prepojená s oficiálnou databázou produktov EU EPREL. V čase tlače ešte nebola táto webová adresa zverejnená. Dodržiavajte pokyny pre vyhľadávanie modelov. Identifikátor modelu je tvorený znakmi pred lomkou v čísle výrobku (E-Nr.) na typovom štítku. Identifikátor modelu môžete tiež nájsť v prvom riadku energetického štítku EÚ.

Dôverujte odborným znalostiam výrobcu. Kontaktujte nás. Môžete sa tak uistiť, že opravy vykoná školený personál servisu a použije originálne náhradné diely.











* Týka sa to len krajín v rámci Európskeho hospodárskeho priestoru.



Hodnoty spotreby

Nasledujúce informácie sú poskytnuté v súlade s nariadením EÚ o ekodizajne. Hodnoty dané pre programy iné než Eco 40-60 sú príznačné a boli stanovené v súlade s príslušnými normami EN60456 a EN62512.

Funkcia automatického dávkovania bola v rámci tohto účelu deaktivovaná. Poznámka k porovnávaciemu testu: deaktivujte funkciu automatického dávkovania, pokiaľ táto funkcia nie je predmetom testovania.

Program	stanovená kapacita [kg]	spotreba energie [kWh/cyk-lus] *	spotreba vody [l/cyklus] *	Trvanie programu [h:min] *	maximálna teplota [°C] * 5 min	otáčky pri od-streďo-vaní [ot/min] *	zvyšková vlhkosť [%] *
eco 40-60 **	10,0	1,300	59,0	3:53	46	1400	53
eco 40-60 **	5,0	0,680	46,0	2:58	36	1400	53
eco 40-60 **	2,5	0,250	26,0	2:58	26	1400	53
eco 40-60 + wash+dry +  (Suché do skrine)**	6,0	4,400	105,0	6:51	37	-	-0,1
eco 40-60 + wash+dry +  (Suché do skrine)**	3,0	2,500	60,0	4:50	35	-	-0,1
 bavlna 20 °C	10,0	0,390	89,0	3:23	22	1400	46
 bavlna 40 °C	10,0	1,280	89,0	4:08	41	1400	46
 bavlna 40 °C +  (predpierka)	10,0	1,300	100,0	4:08	41	1400	46
 bavlna 60 °C	10,0	1,570	89,0	3:26	53	1400	46
 ľahko udržia-vel'né	4,0	0,830	66,0	2:29	44	1400	25
 mix 40 °C	4,0	0,630	47,0	1:00	41	1400	50
 vlna  30 °C	2,0	0,220	40,0	0:41	26	800	31

* Sledované hodnoty sa môžu odchyľovať od uvedených hodnôt v závislosti od tlaku vody, tvrdosti vody a teploty prírodnej vody, teploty prostredia, typu, množstva a úrovne znečistenia bielizne, použitého pracieho prostriedku, výpadkov dodávky elektrickej energie a zvolených doplnkových funkcií.

** Testovací program v súlade s nariadením EÚ o ekodizajne a nariadením EÚ o energetických štítkoch so studenou vodou (15 °C).



Technické údaje

Rozmery:

84,8 cm x 59,8 cm x 62,0 cm

(výška x šírka x hĺbka)

Hmotnosť:

84 kg

Pripojenie napájania:

Menovité napätie 220-240V, 50 Hz

Minimálna ochrana inštalácie (≡)10 A

Menovitý výkon 1900-2300 W

Tlak vody:

100 – 1 000 kPa (1 – 10 bar)

Spotreba energie pri pripojení do siete (Wi-Fi) v pohotovostnom režime/ trvanie:

1,1 W / 5 min



Záruka Aqua-Stop

Platí len pre spotrebiče s funkciou Aqua-Stop

Okrem zákonnej záruky, ktorú poskytujú predajca na základe kúpnej zmluvy a okrem našej záruky na spotrebič poskytujeme náhradu za nasledovných podmienok:

1. Ak dôjde k poškodeniu vodou spôsobenému v dôsledku poruchy systému Aqua-Stop, budeme domácim zákazníkom kompenzovať spôsobené škody.
2. Záruka zodpovednosti je platná po celý čas životnosti spotrebiča.
3. Predpokladom všetkých záruk je to, že spotrebič so systémom Aqua-Stop musí byť nainštalovaný a zapojený správne v súlade s našimi pokynmi. To tiež zahŕňa aj správne pripojenie predĺženia Aqua-Stop (originálne príslušenstvo). Naša záruka sa nevzťahuje na chybné napájacie hadice alebo ventily vedúce k pripojeniu systému Aqua-Stop na kohútiku.
4. Spotrebiče so systémom Aqua-Stop nemusia byť počas prevádzky pod dohľadom, ani zaistené zavretím kohútika. Kohútik je potrebné zavrieť len vtedy, ak budete dlhší čas mimo domova, napr. počas viacdňovej dovolenky.

Kontaktné údaje všetkých krajín nájdete v priloženom zozname stredísk zákazníckeho servisu.

BSH Hausgeräte GmbH
Carl-Wery-Straße 34
81739 München
GERMANY
siemens-home.bsh-group.com

Vyrobené BSH Hausgeräte GmbH v licenci k ochranej známke Siemens AG



9001495849 (0009)