

SIEMENS



Automatická pračka WM14T561BY

<http://www.siemens-home.bsh-group.com/cz>

cz Návod k použití



Vaše nová pračka

Rozhodli jste se pro pračku značky Siemens.

Věnujte prosím pár minut času přečtení tohoto návodu a seznamte se s výhodami vaší pračky.

Abychom splnili požadavky vysoké kvality značky Siemens, každý spotřebič, který opouští náš výrobní závod, je z hlediska funkčnosti a nezávadnosti pečlivě přezkoušen.

Další informace k našim produktům, příslušenství, náhradním dílům a servisu naleznete na našich internetových stránkách nebo je získáte v našem zákaznickém servisu.

Popisuje-li návod k použití a instalaci různé modely, bude na odpovídajících místech upozorněno na rozdíly.



Pračku uveďte do provozu až po přečtení tohoto návodu k použití a instalaci!

Použité symboly a označení

Varování!

Tato kombinace symbolu a výstražného slova upozorňuje na eventuální nebezpečnou situaci. Nedodržení pokynů může mít za následek smrt nebo poranění.

Pozor!

Toto výstražné slovo upozorňuje na eventuální nebezpečnou situaci. Nedodržení pokynů může mít za následek věcnou škodu nebo poškození životního prostředí.

Upozornění/tip

Pokyny pro optimální používání spotřebiče/jiné užitečné informace.

1. 2. 3. / a) b) c)

Jednotlivé kroky jsou označeny čísly nebo písmeny.

■ / -

Výčty jsou označeny čtverečkem nebo pomlčkou.

 Použití dle určení	4	Úspora energie a pracího prostředku	25
 Bezpečnostní pokyny	5	P+ Předvolby programů	25
Děti, další osoby, domácí zvířata	5	Teplota	25
Instalace	6	Rpm(Počet otáček při odstředování).	25
Obsluha	9	Finished in (Odložený start).	25
Čištění a údržba	10	Oblíbený program	26
 Ochrana životního prostředí	11	P+ Další programová nastavení	27
Obal/starý spotřebič	11	SpeedPerfect	27
Úsporná doporučení	11	EcoPerfect	27
 Instalace a připojení	12	Voda&máchání+	27
Obsah balení	12	Předpírka	27
Bezpečnostní pokyny	13	Snadné žehlení	27
Instalace spotřebiče	13	Stop po máchání	27
Instalace spotřebiče na podložku nebo na dřevěnou trámovou podlahu	13	Výběr typu skvrn	28
Instalace na podstavec se zásuvkou	14	 Obsluha spotřebiče	28
Vestavba spotřebiče do kuchyňské linky	14	Příprava pračky	28
Odstranění přepravních pojistek	14	Zapnutí spotřebiče/výběr programu	28
Délky hadic a přívodních kabelů	15	Změna výrobního nastavení programu	29
Přívod vody	15	Volba doplňkových funkcí	29
Odtok vody	16	Vložení prádla do bubnu	29
Vyrovnění	17	Dávkování a plnění pracích a ošetřovacích prostředků	30
Elektrické připojení	17	Zapnutí programu	31
Před prvním praním	18	Dětská pojistka/na konci praní	31
Přeprava	19	Přidání prádla	31
 Seznámení se se spotřebičem	20	Přerušení programu	32
Pračka	20	Změna programu	32
Ovládací panel	21	Konec programu po Stop po máchání	32
 Prádlo	23	Konec programu	32
Příprava prádla	23	Vyjmutí prádla/vypnutí spotřebiče	32
Třídění prádla	23	 Nastavení spotřebiče	33
Škrobení	24	Aktivace režimu nastavení	33
Barvení/bělení	24	Změna hlasitosti signálů	33
Namáčení	24	Změna intenzity podsvícení dotykového displeje	33
 Prací prostředek	24	Zapnutí/vypnutí signálu upozorňujícího na údržbu bubnu	34
Správná volba pracího prostředku	24		

Ukončení režimu nastavení	34
 Senzorika	34
Množstevní automatika	34
Kontrolní systém nevyváženosti	34
VoltCheck	34
 Čištění a údržba	35
Plášť spotřebiče/ovládací panel	35
Prací buben	35
Odstraňování vodního kamene	35
Ucpání čerpadla, nouzové vypuštění	35
Ucpání odtokové hadice u sifonu	36
Ucpání filtru u přívodu vody	36
 Co dělat v případě poruchy?	37
Nouzové odblokování	37
Informace na displeji	38
Co dělat v případě poruchy?	39
 Zákaznický servis	41
 Technické údaje	41
 Záruka AquaStop	42

Použití dle určení

- Tento spotřebič je určen pouze pro použití v domácnosti.
- Neinstaluje ani nepoužívejte tento spotřebič v místě vystaveném mrazu nebo ve venkovních prostorách. Pokud ve spotřebiči zbytková voda zmrzne, hrozí nebezpečí jeho poškození. Zmrzlé hadice mohou popraskat a zlomit se.
- Tento spotřebič lze používat pouze pro praní domácího prádla a vlněných tkanin určených pro praní v pračce (viz štítek na prádle). Používání spotřebiče pro jiné účely a mimo oblast jeho určení je zakázáno.
- Tento spotřebič je vhodný pro provoz s pitnou vodou a pro použití běžně dostupných pracích prostředků a aviváží (vhodných pro použití v pračce).
- Tento spotřebič je určen pro použití maximálně do nadmořské výšky 4 000 metrů.

Než spotřebič zapnete:

Zkontrolujte, zda spotřebič nemá viditelné poškození. Pokud je spotřebič poškozený, nespouštějte ho. V případě jakýchkoli problémů se obraťte na našeho odborného prodejce nebo na náš zákaznický servis.

Přečtěte si a dodržujte pokyny v Návodu na použití a instalaci a ostatních příbalových materiálech.

Uschovejte tyto dokumenty pro další použití nebo pro dalšího majitele.

Bezpečnostní pokyny

Následující bezpečnostní informace a pokyny jsou určeny pro vaši ochranu před zraněním a slouží jako prevence vzniku věcné škody.

Přesto je důležité, abyste při instalaci, údržbě, čištění a při používání spotřebiče dbali zvýšené pozornosti a postupovali vždy s náležitou opatrností.

Děti, dospělí, domácí zvířata

Varování

Nebezpečí ohrožení života!

Děti a osoby, které nejsou schopné posoudit vznik nebezpečí při používání spotřebiče, se mohou poranit nebo se mohou dostat do nebezpečí ohrožení života. Proto vezměte na vědomí následující skutečnosti:

- Děti od 8 let, osoby se sníženými psychickými, smyslovými nebo duševními schopnostmi, osoby s nedostatečnými zkušenostmi nebo vědomostmi mohou spotřebič obsluhovat jen pod dohledem nebo pokud byly poučeny o bezpečném používání spotřebiče a jsou si vědomy potenciálního nebezpečí, které při používání spotřebiče hrozí.
- Dětem je zakázáno si se spotřebičem hrát.
- Děti mohou spotřebič čistit a provádět údržbu pouze pod dohledem.
- Dětem do 3 let a domácím zvířatům zabraňte kontaktu se spotřebičem.
- Nenechávejte spotřebič bez dozoru, pokud se v blízkosti pohybují děti nebo osoby, které mají sníženou schopnost posoudit míru nebezpečí.

Varování

Nebezpečí ohrožení života!

Děti se mohou do spotřebiče zavřít a dostat se tím do životu nebezpečné situace.

- Nestavte spotřebič za dveře, které mohou spotřebič zakrýt nebo bránit úplnému otevření dvířek spotřebiče.
- Pokud spotřebič dosáhl konce své životnosti, vytáhněte síťovou zástrčku z elektrické sítě a síťový kabel přestříhněte, následně zničte zámek dvířek spotřebiče.

Varování **Nebezpečí udušení!**

Děti se při hře mohou zamotat do obalu/fólie a dalšího obalového materiálu spotřebiče.

Rukama si mohou na hlavu natáhnout obal a udusit se. Všechny obaly, fólie a jejich části uchovávejte mimo dosah dětí.

Varování **Nebezpečí otravy!**

Požítí pracích prostředků a aviváží může způsobit otravu. Prostředky proto uchovávejte mimo dosah dětí.

Varování **Nebezpečí popálení!**

Při praní za vysokých teplot se sklo dvířek spotřebiče značně zahřívá. Zabraňte dětem v kontaktu s horkým sklem dvířek spotřebiče.

Varování **Nebezpečí podráždění očí a kůže!**

Prací prostředky a aviváže mohou při kontaktu s kůží nebo s očima způsobit podráždění.

Prostředky uchovávejte mimo dosah dětí. Pokud se prací prostředek nebo aviváž dostane do očí nebo na kůži, místo pečlivě opláchněte/ vypláchněte. Prací prostředky a aviváže uchovávejte mimo dosah dětí.

Instalace

Varování **Nebezpečí zasažení elektrickým proudem/vznik věcné škody/nebezpečí poškození spotřebiče!**

Nesprávné zapojení a instalace spotřebiče může způsobit úraz.

Dbejte následujících pokynů:

- Síťové napětí ve vaší zásuvce musí odpovídat napětí uvedenému na spotřebiči (výrobním štítku). Na výrobním štítku je uvedeno zatížení při připojení a požadovaná pojistková ochrana.
 - Spotřebič smí být zapojen na střídavý proud pouze při předpisově nainstalované zásuvce s ochranným vodičem. Zásuvka musí být vždy volně přístupná.
 - Síťová zástrčka a zásuvka s ochranným vodičem musí být kompatibilní a uzemnění musí být správně provedeno.
 - Průřez kabelu musí být správný.
 - Síťová zástrčka musí být vždy volně přístupná. Pokud to není možné, z důvodu dodržení příslušných bezpečnostních předpisů musí být do trvalé instalace zabudován spínač (2 pólový spínač) v souladu s předpisy pro elektrickou instalaci.
 - Při použití proudového chrániče se smí použít pouze typ s označením: . Pouze takto označené zařízení odpovídá současným platným předpisům.
- ⚠ Varování**
Nebezpečí zasažení elektrickým proudem/vznik věcné škody/nebezpečí poškození spotřebiče, vznik požáru!
 Je-li síťový kabel spotřebiče upraven či poškozen, může dojít k úrazu elektrickým proudem, zkratu nebo požáru při přehřátí. Síťový kabel nesmí být zamotaný, stlačený nebo upravovaný a nesmí přijít do kontaktu s tepelnými zdroji.
- ⚠ Varování**
Nebezpečí požáru/věcných škod/ poškození spotřebiče!
 Použití prodlužovacích šňůr nebo vícečetných rozdvojek může způsobit požár v důsledku přehřátí či zkratu. Připojte spotřebič přímo k uzemněné zásuvce, která byla řádně instalována. Nepoužívejte prodlužovací kabel, rozdvojky nebo vícečetné zásuvky.

 Varování
**Nebezpečí poranění/
věcných škod/
poškození spotřebiče!**

- Při provozu může spotřebič vibrovat nebo se může pohybovat, což může vést k poranění nebo věcným škodám. Umístěte spotřebič na čistou, rovnou, pevnou plochu a s použitím vodováhy jej vyrovnejte pomocí šroubovacích nožiček.
- Pokud spotřebič zvednete nebo posouváte za vyčnívající části (např. dvířka spotřebiče), mohou se tyto části ulomit a způsobit poranění. Při posouvání spotřebiče neuchopujte spotřebič za žádné vyčnívající části.

 Varování
Nebezpeční zranění!

- Spotřebič je velmi těžký. Jeho zvedání může způsobit poranění. Spotřebič sami nezvedejte.
- Spotřebič má ostré hrany, o které si můžete pořezat ruce. Neuchopujte spotřebič za ostré hrany. Při jeho zvedání používejte ochranné rukavice.

- Nejsou-li hadice a síťové kabely správně vedeny, může vzniknout nebezpečí zakopnutí s následkem poranění. Hadice a kabely umístěte tak, abyste zabránili zakopnutí.

Pozor!
**Nebezpečí poškození
spotřebiče/věcné škody**

- Je-li tlak vody příliš vysoký nebo příliš nízký, spotřebič nemusí správně fungovat a může dojít k jeho poškození a věcným škodám. Zajistěte, aby tlak vody ve vodovodu měl hodnotu nejméně 100 kPa (1 bar) a nepřekračoval hodnotu 1000 kPa (10 bar).
- Jsou-li vodní hadice upraveny či poškozeny, může vzniknout nebezpečí poškození spotřebiče nebo věcných škod. Vodní hadice nesmí být zamotané, stlačené, upravované nebo přerušené.
- Použití hadic jiných značek pro připojení k vodovodu může vést k poškození spotřebiče nebo k věcným škodám. Používejte pouze hadice dodávané se spotřebičem nebo originální náhradní hadice.

- Spotřebič je pro přepravu zajištěn přepravními pojistkami. Pokud nejsou přepravní pojistky odstraněny před uvedením spotřebiče do provozu, může dojít k jeho poškození. Před prvním použitím spotřebiče je důležité, aby všechny přepravní pojistky byly odstraněny. Tyto přepravní pojistky uschovejte. Při přepravě spotřebiče je nutné přepravní pojistky namontovat, aby při přepravě nedošlo k poškození spotřebiče.

Obsluha

Varování **Nebezpečí požáru/exploze!**

Čisticí prostředky a přípravky pro předběžnou přípravu prádla (např. odstraňovač skvrn, spreje pro předpírku), kterými je prádlo ošetřeno, mohou způsobit v bubnu explozi.

Prádlo před praním v pračce důkladně opláchněte vodou.

Varování **Nebezpečí otravy!**

Čisticí prostředky, které obsahují rozpouštědla, mohou uvolňovat jedovaté výpary. Nepoužívejte čisticí prostředky, které obsahují rozpouštědla.

Varování **Nebezpečí poranění!**

- Opíráte-li se nebo sedáte-li si na otevřená dvířka spotřebiče, může se spotřebič převrhnout a způsobit vám poranění. Neopírejte se o otevřená dvířka spotřebiče.
- Pokud vylezete na horní desku spotřebiče, deska může prasknout a způsobit vám poranění. Nevylézejte na spotřebič.
- Pokud sáhnete do otáčejícího se bubnu, můžete si poranit ruce. Vyčkejte, až se buben přestane otáčet.

Varování **Nebezpečí opaření!**

Pokud perete při vysokých teplotách, hrozí nebezpečí opaření při styku s horkým pracím roztokem (např. při vypouštění horkého pracího roztoku do umyvadla). Nesahejte do horkého pracího roztoku.

Varování **Nebezpečí podráždění očí a kůže!**

Pokud otevřete zásobník na prací prostředek při chodu spotřebiče, může prací prostředek a aviváž vystříknout. Pokud vám prací prostředek či aviváž zasáhnou oči nebo přijdou do styku s pokožkou, důkladně vše opláchněte vodou. Při požití prostředků vyhledejte lékařskou pomoc.

Pozor!

Nebezpečí poškození spotřebiče/věcné škody!

- Překročí-li množství prádla v bubnu spotřebiče maximální kapacitu naplnění, nemusí spotřebič řádně fungovat nebo může dojít k jeho poškození nebo věcným škodám. Nepřekračujte maximální kapacitu naplnění prádla. Dodržujte maximální kapacitu naplnění stanovenou pro jednotlivé programy.
- Dávkuje-li do spotřebiče špatné množství pracího nebo čistícího prostředku, může dojít k poškození spotřebiče nebo věcným škodám. Používejte prací prostředky/aviváž/čistící prostředky a změkčovadla v souladu s pokyny výrobce.

Čištění a údržba

Varování **Nebezpečí ohrožení života!**

Spotřebič funguje prostřednictvím elektrického proudu. Při dotyku součástí pod elektrickým napětím hrozí úraz elektrickým proudem. Z tohoto důvodu dodržujte následující pokyny:

- Vypněte spotřebič. Odpojte spotřebič od elektrického napájení (vytáhněte síťovou zástrčku).
- Nikdy se zástrčky nedotýkejte mokřýma rukama.
- Při vytahování síťové zástrčky ze zásuvky nikdy netahejte za síťový kabel, ale vždy držte samotou zástrčku, v opačném případě by mohlo dojít k poškození síťového kabelu.
- Neprovádějte žádné technické úpravy spotřebiče nebo jeho funkcí.
- Opravy a jiné práce na spotřebiči musí výhradně provádět pouze zákaznický servis nebo odborný pracovník, elektrikář. Totéž platí i pro výměnu síťového kabelu (v případě potřeby).
- Náhradní síťový kabel lze objednat u zákaznického servisu.

Varování **Nebezpečí otravy!**

Čistící prostředky, které obsahují rozpouštědla, mohou uvolňovat jedovaté výpary. Nepoužívejte čistící prostředky, které obsahují rozpouštědla.

Varování **Nebezpečí úrazu elektrickým proudem/ věcných škod/ poškození spotřebiče!**

Při vniknutí vody do spotřebiče může dojít ke zkratu. K čištění spotřebiče

nepoužívejte vysokotlaký čistič, parní čistič, hadici ani stříkací pistoli.

Varování

Nebezpečí poškození spotřebiče/věcné škody!

Používání náhradních dílů a příslušenství jiných značek je nebezpečné a může způsobit poranění, věcné škody nebo poškození spotřebiče. Z bezpečnostních důvodů používejte originální náhradní díly a příslušenství.

Pozor!

Nebezpečí poškození spotřebiče/věcné škody

Čisticí prostředky a přípravky pro předběžnou přípravu prádla (např. odstraňovač skvrn, spreje pro předpírku) mohou při styku s povrchem spotřebiče způsobit jeho poškození. Z těchto důvodů dodržujte následující pokyny:

- Zabraňte styku přípravků s plochami spotřebiče.
- Spotřebič čistěte pouze vodou a měkkým vlhkým hadrem.
- Jakékoli čisticí prostředky, zbytky sprejů nebo jiných látek okamžitě odstraňte.



Ochrana životního prostředí

Obal/starý spotřebič



Obalový materiál ekologicky zlikvidujte v souladu s předpisy pro ochranu životního prostředí. Tento spotřebič splňuje požadavky směrnice EU 2012/19/EU elektrických a elektronických zařízeních týkající se zavedeního systému likvidace a třídění v rámci EU.

Úsporná doporučení

- Využívejte maximální kapacitu pračky pro daný program. Přehled programů → Příloha návodu k použití a instalaci.
- Běžně zašpiněné prádlo nepředpírejte.
- Při praní lehce a běžně špinavého prádla lze ušetřit množství pracího prostředku a energie. → *Strana 25*
- Při volbě teploty se můžete řídit pokyny výrobce na štítkách oděvů. Teploty na spotřebiči se od nich mohou lišit, aby byl zajištěn optimální poměr úspory energie a výsledku praní.
- **Informace o spotřebě energie**
Čím více ukazatelů svítí, tím vyšší je příslušná spotřeba. Takto můžete porovnat spotřebu u jednotlivých programů při zvolení různých nastavení a případně

se rozhodnout pro nastavení programu s nižší spotřebou energie, resp. vody.

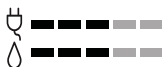

-  ukazatel spotřeby energie
-  ukazatel spotřeby vody

■ **Režim úspory energie:**

Podsvícení dotykového displeje po několika minutách zhasne, bliká tlačítko . Pro aktivaci podsvícení dotykového displeje stiskněte libovolné tlačítko.

Pokud běží program, režim úspory energie se neaktivuje.

■ **Automatické vypnutí:** (pouze před spuštěním programu nebo na konci programu). Pokud neprovedete delší dobu žádné kroky ovládání, spotřebič se

z důvodu úspory energie vypne.

Spotřebič znovu zapnete stisknutím hlavního vypínače.

■ Pokud budete prádlo následně sušit v sušičce, zvolte rychlost odstředování podle návodu výrobce sušičky.



Instalace a připojení

Obsah balení

Upozornění: Zkontrolujte, zda při přepravě nedošlo k poškození spotřebiče. Poškozený spotřebič nikdy neuvádějte do provozu.

V případě jakýchkoli výhrad se obraťte na prodejce, u kterého jste spotřebič zakoupili, nebo na náš zákaznický servis.

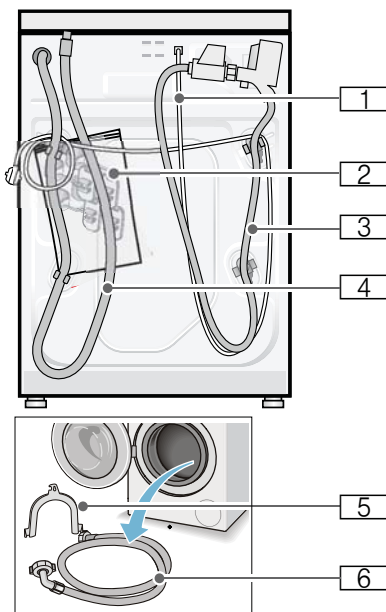

1 Síťový kabel

2 Sáček:

- Návod k použití a instalaci
- Krytky otvorů po odstranění přepravních pojistek
- Klíč*

- 3 Přívodní hadice u modelu:
AquaStop
- 4 Odtoková hadice
- 5 Koleno pro upevnění odtokové
hadice
- 6 Přívodní hadice u modelů
Standard/ AquaSecure
*v závislosti na modelu

Pro připojení odtokové hadice k sifonu je navíc zapotřebí hadicová spona o \varnothing 24 - 40 mm (k zakoupení ve specializované prodejně).

Potřebné nářadí

- Vodováha k vyrovnání
- Následující klíče:
 - SW13 pro odstranění přepravních pojistek
 - SW17 pro vyrovnání nožiček spotřebiče.

Bezpečnostní pokyny

Varování

Nebezpečí poranění!

- Pračka má velkou hmotnost. Při zvedání/přepravě pračky buďte opatrní.
- Při uchopení pračky za vyčnívající části (např. dvířka) se mohou tyto části ulomit a způsobit poranění. Nezvedejte pračku za vyčnívající části.
- Při nesprávném vedení hadic a síťových kabelů hrozí nebezpečí zakopnutí a poranění. Hadice a kabely ved'te tak, aby nehrozilo nebezpečí zakopnutí.

Pozor!

Poškození spotřebiče

Zmrzlé hadice se mohou roztrhnout/poprskat. Neinstalujte pračku v prostorech ohrožených mrazem a/nebo ve venkovních prostorech.

Pozor!

Škody způsobené vodou

Místo připojení přívodní a odtokové hadice je vystaveno vysokému tlaku vody. Abyste zabránili netěsnostem a škodám způsobeným vodou, bezpodmínečně dodržujte pokyny v této kapitole!

Upozornění

- Kromě zde uvedených pokynů mohou dodatečně platit zvláštní předpisy příslušné vodárny a poskytovatele elektrické energie.
- V případě pochyb nechejte pračku připojit odborníkem.

Umístění spotřebiče

Upozornění: Důležitá je stabilita, aby pračka nepochodovala!

- Plocha pro instalaci musí být pevná a rovná.
- Nevhodné jsou měkké podlahy/ podlahové krytiny.

Instalace spotřebiče na podložku nebo na dřevěnou trémovou podlahu

Pozor!

Poškození spotřebiče

Pračka se při odstředování může pohybovat a může se z podstavce převrátit/spadnout.

Nožičky spotřebiče bezpodmínečně upevněte příchýtkami.

Obj. č. WMZ 2200, WX 9756, Z 7080X0

Upozornění: Na dřevěnou trémovou podlahu postavte pračku:

- dle možností do rohu místnosti,
- na voděodolnou dřevěnou desku (silnou min. 30 mm), která je pevně přišroubovaná k podlaze.

Instalace na podstavec se zásuvkou

Obj. č. podstavce.: WMZ 20490, WZ 20490, WZ 20510, WZ 20520

Vestavba spotřebiče do kuchyňské linky

Varování

Nebezpečí ohrožení života!!

Při kontaktu s částmi pod napětím hrozí nebezpečí úrazu elektrickým proudem. Neodstraňujte krycí desku spotřebiče.

Upozornění

- Potřebná šířka pro vestavbu je 60 cm.
- Pračku instalujte pouze pod souvislou pracovní desku, která je pevně spojená se sousedními skříňkami.

Odstranění přepravních pojistek

Pozor!

Poškození spotřebiče

- Spotřebič je při přepravě zajištěný přepravními pojistkami. Neodstraněné přepravní pojistky mohou při provozu pračky poškodit např. buben. Před prvním použitím pračky bezpodmínečně odstraňte všechny 4 přepravní pojistky. Pojistky uschovejte.
- Aby nedošlo k poškození při přepravě spotřebiče, je nutné přepravní pojistky namontovat zpět.

Upozornění: Šrouby a objímky uschovejte.

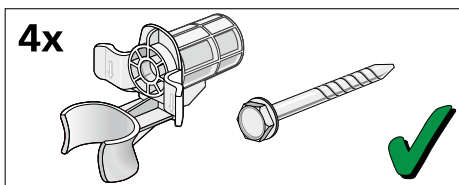

1. Hadice vyjměte z držáků.

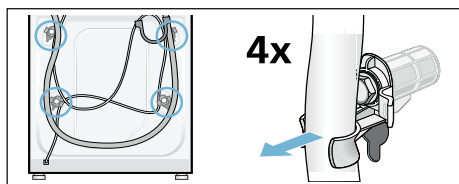

2. Vyšroubujte a odstraňte všechny 4 šrouby přepravních pojistek. Odstraňte objímky. Vyjměte síťový kabel z držáků.

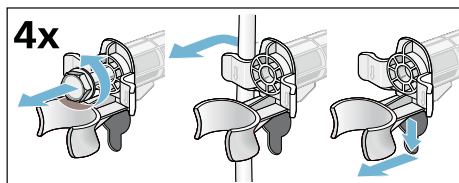

3. Nasadte krytky. Zajistěte je zatlačením na aretační háčky.

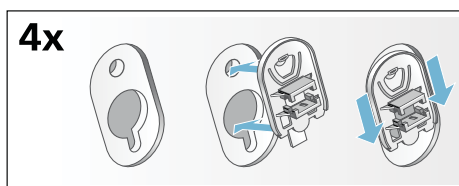

Délky hadic a přívodních kabelů

■ Připojení vlevo

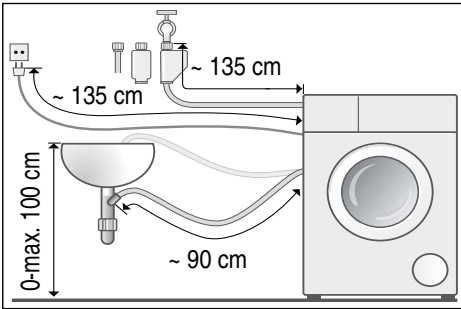

■ Připojení vpravo

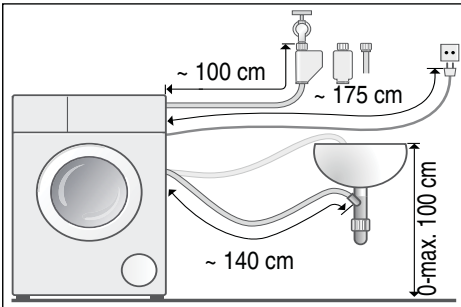

Tip: Ve specializované prodejně nebo u zákaznického servisu lze zakoupit:

- prodloužení pro hadici AquaStop, popř. přívodní hadici studené vody (cca 2,50 m); obj. č. WMZ2380, WZ10130, CZ11350, Z7070X0
- delší přívodní hadici (cca 2,20 m) pro model Standard

Přívod vody

⚠ Varování

Nebezpečí ohrožení života!!

Při kontaktu s částmi spotřebiče, které jsou pod napětím, hrozí nebezpečí úrazu elektrickým proudem.

Bezpečnostní ventil AquaStop neponožujte do vody (součástí je elektrický ventil).

Při zapojení dodržujte následující pokyny:

Upozornění

- Pračku používejte pouze se studenou pitnou vodou.
- Nepřipojujte spotřebič k baterii beztlakého bojleru.
- Použijte pouze hadici přibalenou v dodávce nebo hadici zakoupenou ve specializované autorizované prodejně, nikoli použitou hadici.
- Přívodní hadice se nesmí zalamovat, skřípnout, upravovat nebo zkracovat (pevnost hadice takto není již zaručena).
- Upevňovací šrouby utahujte pouze ručně. Pokud upevňovací šrouby utáhnete nářadím (kleštěmi) příliš pevně, může dojít k poškození závitů.

Optimální tlak vody ve vodovodní síti

minimálně 100 kPa (1 bar)

maximálně 1000 kPa (10 bar)

Při otevřeném přívodu vody vyteče nejméně 8 l/min.

Při vyšším tlaku vody namontujte redukční ventil.

Připojení

Přívodní hadici připojte k přívodu vody ($\frac{3}{4}$ " = 26,4 mm) a ke spotřebiči (u modelů s funkcí AquaStop není nutné, hadice je nainstalovaná napevno):

- Model: **Standard**

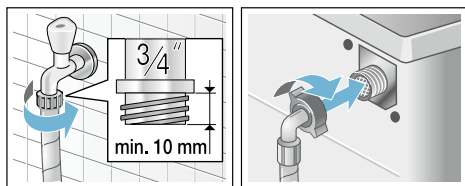

■ Model: Aqua-Secure

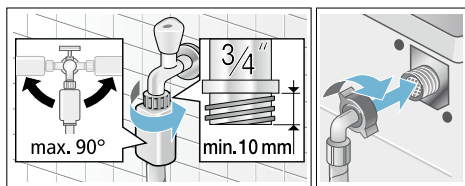

■ Model: AquaStop

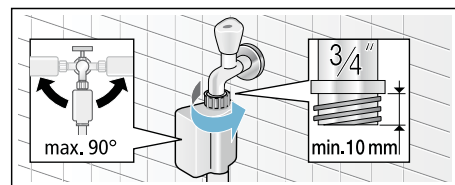

Upozornění: Opatrně otevřete přívod vody a zkontrolujte těsnost přípojek, protože na šroubový spoj působí tlak vody z vodovodního potrubí.

Odtok vody

Varování

Nebezpečí opaření!

Při praní s vysokými teplotami může dojít při kontaktu s horkým pracím roztokem k opaření, např. při odčerpání horkého pracího roztoku do umyvadla. Nesahejte do horkého pracího roztoku.

Pozor!

Škody způsobené vodou

Pokud odtoková hadice vlivem vysokého tlaku při odčerpávání vyklouzne z umyvadla nebo z místa připojení, může vytékající voda způsobit škody.

Zajistěte odtokovou hadici v umyvadle nebo u kanálu proti vyklouznutí.

Pozor!

Poškození spotřebiče/textilí

Pokud se konec odtokové hadice ponoří do odčerpané vody, může se voda nasát zpět do spotřebiče a poškodit textilie nebo samotný spotřebič. Dbejte na to, aby:

- odtok v umyvadle nebyl uzavřený zátkou.
- konec odtokové hadice nebyl ponořený do odčerpané vody.
- odčerpaná voda odtékala dostatečně rychle.

Upozornění: Odtokovou hadici nezalamujte a nevytahujte do délky.

Připojení

- Odtok pracího roztoku do umyvadla

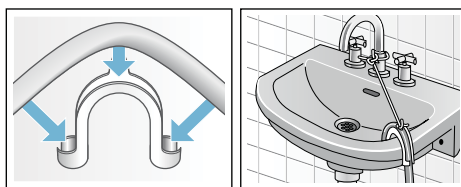

- Odtok pracího roztoku do sifonu

Místo připojení se musí zajistit hadicovou sponou o průměru 24-40 mm (k zakoupení ve specializovaných prodejnách).

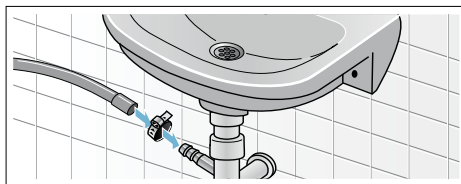

- Odtok do plastové trubky s pryžovým hrdlem nebo do odtokového kanálu.

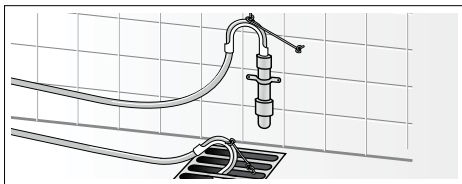

Vyrovnání

Spotřebič vyrovnejte pomocí vodováhy.

Nesprávné vyrovnání může mít za následek velkou hlučnost, vibrace a "pochodování" pračky!

1. Pojistné matice povolte klíčem ve směru hodinových ručiček.
2. Vyrovnání pračky zkontrolujte nebo upravte pomocí vodováhy. Výšku lze nastavit otáčením nožiček spotřebiče. Všechny čtyři nožičky musí stát pevně na podlaze.
3. Utáhněte pevně pojistné matice všech čtyř nožiček klíčem ke krytu. Nožičku přitom pevně držte a neměňte její výšku.

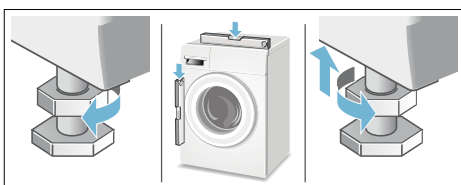

Elektrické připojení

Varování

Nebezpečí ohrožení života!!

Při kontaktu s částmi pod napětím hrozí nebezpečí úrazu elektrickým proudem.

- Nikdy se síťové zástrčky nedotýkejte mokřými rukama.
- Síťovou zástrčku nikdy nevytahujte ze zásuvky za kabel, ale pouze za kryt zástrčky, v opačném případě by mohlo dojít k poškození kabelu.
- Síťovou zástrčku nikdy nevytahujte za provozu spotřebiče.

Dodržujte následující pokyny a dbejte na to, aby:

Upozornění

- Síťové napětí a údaj o napětí na štítku spotřebiče musí souhlasit. Jmenovitý příkon a potřebná pojistka jsou uvedené na štítku spotřebiče.
- Pračka může být připojena pouze na střídavý proud přes zásuvku s ochranným vodičem nainstalovanou podle předpisů.
- Síťová zástrčka a síťová zásuvka musí být kompatibilní.
- Průřez kabelu musí být správný.
- Uzemnění je provedeno podle předpisů.
- Výměnu síťového kabelu (je-li nutná) smí provést pouze kvalifikovaný elektrikář. Náhradní síťový kabel lze zakoupit v našem zákaznickém servisu.
- Nepoužívejte rozdvojky/ prodlužovací šňůry a vícečetné rozdvojky.
- Při použití proudového chrániče použijte pouze typ označený symbolem . Pouze takto označené zařízení odpovídá současným platným předpisům.

CZ Instalace a připojení

- Sít'ová zástrčka musí být vždy volně přístupná. Pokud to není možné, z důvodů dodržení příslušných bezpečnostních předpisů musí být do trvalé instalace zabudován spínač (2pólový spínač) v souladu s platnými předpisy pro elektrickou instalaci.
- Sít'ový kabel nesmí být zalomený, přiskřípnutý, nesmí být upravován ani zkracován a nesmí se dostat do kontaktu se zdroji tepla.

Před prvním praním

Pračka byla před opuštěním výrobního závodu důkladně přezkoušena. Zbytky vody z kontrolního praní odstraníte, když necháte proběhnout prací cyklus **bez** prádla.

Upozornění

- Pračka **musí být odborně nainstalovaná a připojena**. Viz → *Strana 12*
- Poškozený spotřebič nikdy neuvádějte do provozu. Kontaktujte zákaznický servis.

Přípravné práce:

1. Zkontrolujte pračku.
2. Odstraňte ochrannou fólii.
3. Zastrčte sít'ovou zástrčku do zásuvky.
4. Otevřete přívod vody.

Nechte proběhnout program bez prádla:

1. Zapněte spotřebič.
2. Zavřete dvířka. (Nevkládejte prádlo!)
3. Zvolte program **čištění bubnu 90 °C**.
4. Otevřete zásobník na prací prostředky.
5. Nalijte cca 1 litr vody do komory II.
6. Do komory II nasypete univerzální prací prostředek.
Upozornění: Abyste zabránili přílišné tvorbě pěny, použijte pouze polovinu pracího prostředku, než které je doporučeno výrobcem pracího prostředku. Nepoužívejte prací prostředek na vlnu nebo na jemné prádlo.
7. Zavřete zásobník na prací prostředky.
8. Stiskněte tlačítko .
9. Po skončení programu spotřebič vypněte.

Pračka je nyní připravená k provozu.

Přeprava

Např. při stěhování.

Přípravné práce:

1. Zavřete přívod vody.
2. Snižte tlak v přívodní hadici.
Údržba – Učpaný filtr v přívodu vody
→ *Strana 36*.
3. Vypusťte zbývající prací roztok.
Údržba – Učpané čerpadlo.
4. Odpojte pračku z elektrické sítě.
5. Odmontujte hadice.

Namontujte přepravní pojistky:

1. Sundejte kryty a uschovejte je.
Případně použijte šroubovák.

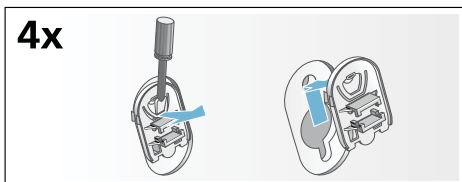

2. Nasadte všechna 4 pouzdra. Síťový kabel pevně zajistěte v držácích. Nasadte šrouby přepravních pojistek a utáhněte je klíčem.

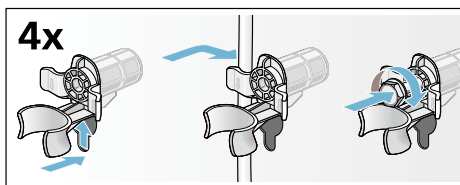

Než spotřebič znovu uvedete do provozu:

Upozornění:

- **Bezpodmínečně** odstraňte přepravní pojistky!
- Abyste při příštím praní zabránili odtečení nevyužitého pracího prostředku do odtoku: nalijte cca **1** litr vody do komory II, zvolte a spusťte program **odstředování**.

Seznámení se se spotřebičem

Pračka

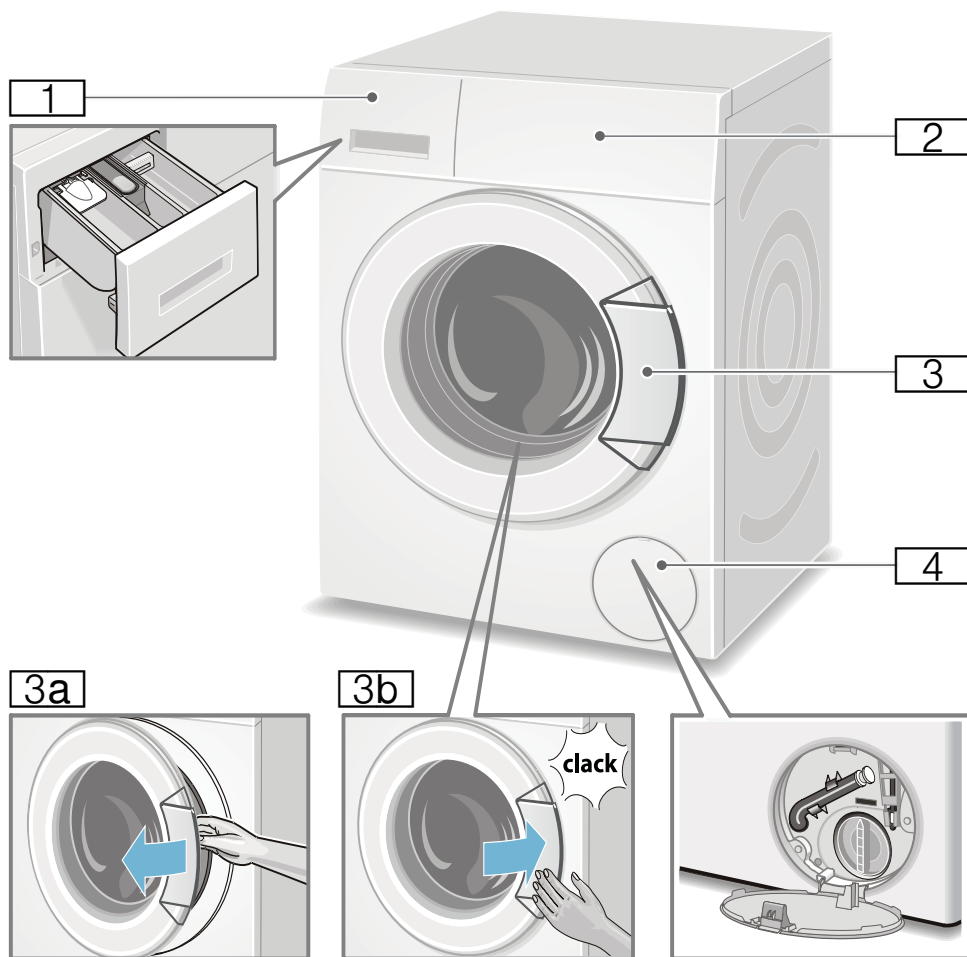

- 1** Zásobník na prací prostředky → *Strana 29*
- 2** Ovládací panel
- 3** Dvířka s madlem
- 3a** Otevření dvířek
- 3b** Zavření dvířek
- 4** Servisní kryt

Ovládací panel

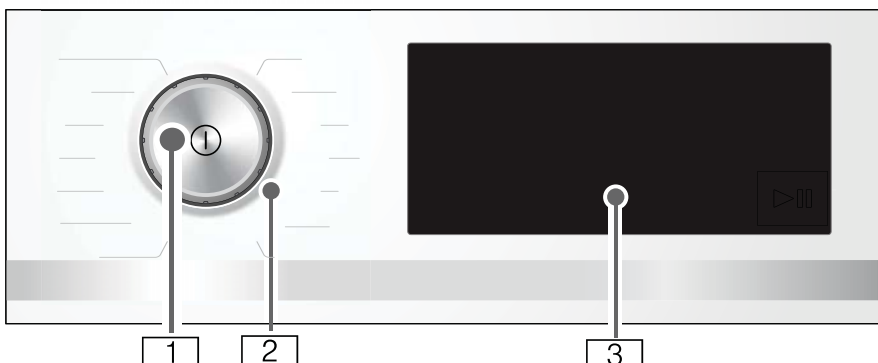

- 1 Hlavní vypínač**
Pro zapnutí/vypnutí pračky stiskněte tlačítko ①.
- 2 Volič programů**
Voličem programů lze otáčet oběma směry (vpravo i vlevo).
- 3 Dotykový displej**
Zde se zobrazují údaje o programu a volitelná nastavení, popřípadě lze nastavení zvolit dotekem na ohraničenou nebo podtrženou plochu.

Obsah dotykového displeje*
(*v závislosti na modelu)

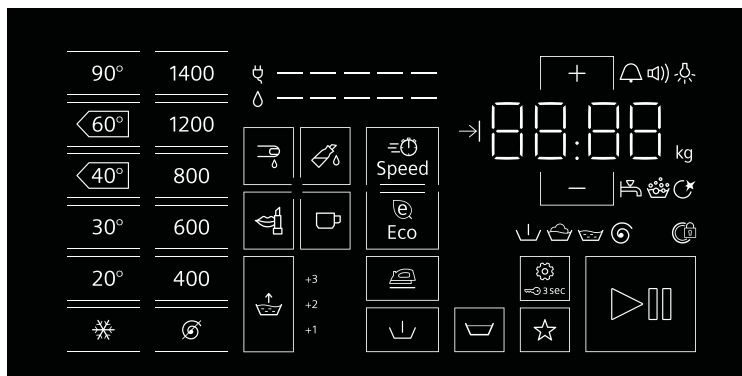

Displej a ovládací plocha	Ukazatele nastavených hodnot	Nastavení
90°, 60°C, 40°C, 30°, 20°, * 1400*, 1200, 800, 600, 400, Ø		Teplota °C; * = studená Počet otáček při odstředování; Ø = bez odstředování
, **, **, **, **, **, **, **, **		Select skvrn
 Speed		SpeedPerfect
 Eco		EcoPerfect
	+1, +2, +3, ki	Voda&máchání+; + přidání fáze máchání
		Snadné žehlení.
		Předpírka
		Stop po máchání = bez odstředování
 3 sec		Dětská pojistka/uzamknutí ovládací plochy
		Paměťový program
		Start/Přerušení
	 	Nastavení spotřebiče: informační signál, zvukový signál praní, intenzita podsvícení dotykového displeje, funkce připomínka čištění bubnu
+ , -	Změna hodnot nastavení Upozornění: V případě nastavení hodnot ve více krocích za sebou automaticky proběhne přehled nastavených hodnot až do konce stisknutím a přidržením symbolu + , - . Znovu symbol stisknete a opět můžete změnit hodnoty nastavení.	
* maximální počet otáček při odstředování v závislosti na modelu ** v závislosti na modelu		

Další ukazatele	Popis:
 ----	Spotřeba energie
 ----	Spotřeba vody
 	Průběh programu: předpírka, praní, máchání, odstředování
	Dvířka jsou zavřena
	Prívod vody je uzavřen/příliš malý vodní tlak
	Detekce množství pěny
 : 	Délka pracího programu např. 1:51; čas odloženého startu např. → 8,5 hod. 8.0 kg; Průběh programu např. End (Konec)



Prádlo

Příprava prádla

Pozor!

Poškození spotřebiče/textilu

Cizí předměty (např. mince, kancelářské sponky, jehly, hřebíky) mohou poškodit prádlo nebo součásti pračky.

Proto při přípravě prádla dbejte následujících pokynů:

- Vyprázdněte kapsy.

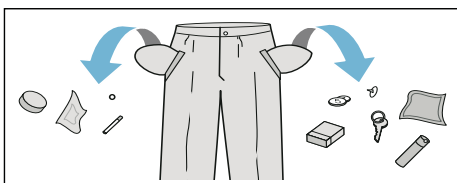

- Dejte pozor na kovové předměty (kancelářské sponky atd.) a odstraňte je.
- Jemné prádlo (punčocháče, vyztužené podprsenky atd.) perte v síťce nebo speciálním vaku.
- Zatáhněte zipy a zapněte knoflíky u povlečení.
- Vysypte písek z kapes a záhybů.
- Odstraňte kovové části záclon nebo vložte záclonu do speciálního pracího vaku.

Třídění prádla před praním

Roztříděte prádlo dle pokynů výrobce na štítku oděvu s informacemi o údržbě textilu podle:

- Typu látky/vlákna
- Barvy

Upozornění: Prádlo se může zbarvit, popř. není čisté. Perte barevné a bílé prádlo odděleně. Nové prádlo výrazných barev perte poprvé odděleně.

- Míra zašpinění
Stejně znečištěné prádlo perte společně. Některé příklady pro stupně zašpinění naleznete zde → *Strana 25*
 - **lehce zašpiněné:** nepředpírejte, v případě potřeby zvolte nastavení **Speed**
 - **běžně znečištěné**
 - **silně zašpiněné:** vložte do pračky menší množství prádla a zvolte program s předpírkou
 - **skvrny:** čerstvé skvrny odstraňte/použijte odstraňovač na skvrny. Nejprve je promněte v mýdlové vodě, nedrhňte. Nakonec prádlo vyperte ve vhodném programu. Zaschlé/odolné skvrny lze často odstranit pouze opakovaným praním.
- Symboly na štítcích oděvů
Upozornění: Čísla u symbolů na štítcích oděvů označují maximální teplotu pro praní oděvů.
 - vhodné pro běžný prací cyklus; např. program bavlna
 - je vyžadován šetrný prací cyklus; např. program jemné praní
 - je vyžadován velmi šetrný prací cyklus; např. program jemné praní/hedvábí
 - vhodné pro ruční praní; např. program vlna

- ✘ prádlo není vhodné pro praní v pračce.

Škrobení

Upozornění: Při praní nepoužívejte aviváž.

Ke škrobení se používá tekutý škrob ve zvoleném programu máchání a bavlna. Tekutý škrob dávkujte dle pokynů výrobce do komory ☼ (dle potřeby komoru předtím vyčistěte).

Barvení/bělení

Barvěte prádlo pouze pro domácí účely, protože sůl může poškodit ocelové části spotřebiče! Dbejte pokynů výrobce barvicích prostředků.

Nepoužívejte pračku pro **bělení** prádla!

Namáčení

1. Zapněte spotřebič.
2. Zvolte program **bavlna 30 °C**.
3. Prací prostředek určený pro namáčení dávkujte dle pokynů výrobce do komory II.
4. Stiskněte tlačítko ▷☼.
5. Přibližně za cca 10 minut stiskněte tlačítko ▷☼ pro zastavení programu.
6. Po uplynutí času určeného pro namáčení a pro pokračování pracího programu nebo změnu programu stiskněte tlačítko ▷☼.

Upozornění

- Do pračky vložte stejnobarevné prádlo.
- Není potřeba přidávat další dávku pracího prostředku, protože pračka vodu z namáčení dále používá pro praní.



Prací prostředek

Správná volba pracího prostředku

Pro výběr vhodného pracího prostředku, teploty a ošetření prádla jsou směrodatné pokyny na štítku oděvu → viz www.sartex.ch
Na webových stránkách www.cleanright.eu naleznete další informace o pracích prostředcích, produktech péče o prádlo a čisticích prostředcích pro domácí použití.

- **Běžný prací prostředek s optickými rozjasňovači**
Vhodný pro bílé, plátěné nebo bavlněné prádlo.
Program: bavlna/studený - max. 90 °C
- **Prostředek pro barevné/jemné prádlo bez optických rozjasňovačů**
Vhodný pro plátěné a bavlněné prádlo. Program: bavlna/studený - max. 60 °C
- **Prostředek pro barevné/jemné prádlo bez optických rozjasňovačů**
Vhodný pro barevné prádlo z materiálu se snadnou údržbou nebo ze syntetických vláken.
Program: jemné praní/studený - max. 60 °C
- **Prací prostředek pro jemné prádlo**
Vhodný pro jemné prádlo z hedvábí nebo viskózy. Program: jemné/hedvábí/studený - max. 40 °C
- **Prací prostředek pro vlněné prádlo**
Vhodné pro vlněné prádlo.
Program: vlna/studený - max. 40 °C

Úspora energie a pracího prostředku

U lehce a běžně špinavého prádla můžete ušetřit za energii (nižší teplota při prání) a prací prostředek.

Úspora	Zašpinění/tip
<p>Snížená teplota a množství pracího prostředku dle doporučeného dávkování.</p>  <p>Teplota dle oděvního štítku a množství prostředku dle doporučeného dávkování pro velmi špinavé prádlo.</p>	<p>Mírné Zašpinění a skvrny nejsou viditelné. Z oblečení lze cítit tělesný pach. Např.:</p> <ul style="list-style-type: none"> ■ lehké letní/sportovní oblečení (nošeno několik hodin) ■ trička, košile, halenky (nošeno až jeden den) ■ ložní prádlo a ručníky pro hosty (používané jeden den)
	<p>Běžné Zašpinění je viditelné/viditelné skvrny, např.:</p> <ul style="list-style-type: none"> ■ trička, košile, halenky (propocené, několikrát nošené) ■ ručníky, ložní prádlo (používané až jeden týden)
	<p>Silné Zašpinění a/nebo skvrny jsou jasně viditelné, např. utěrky, dětské prádlo, pracovní oděv</p>

Upozornění: Při dávkování veškerých pracích, pomocných ošetrovacích a čisticích prostředků vždy dbejte upozornění a pokynů výrobce
→ *Strana 30*

P+ Předvolby programů

Předvolby programu se na dotykovém displeji objeví po zvolení programu. Předvolbu programu lze změnit. Přehled všech možných nastavení programů naleznete v informacích. Přílohy k návodu k použití a instalaci.

Teplota

Před spuštěním programu a během prání lze teplotu v závislosti na fázi pracího cyklu libovolně měnit.

Nastavení maximální možné teploty závisí na zvoleném programu.

Rpm (Počet odstředivých otáček)

Před spuštěním programu a během prání lze počet odstředivých otáček v závislosti na fázi pracího cyklu libovolně měnit (ot./min, tj. počet otáček za minutu).

☒ **Nastavení:** Bez odstředování, jen odčerpání. Prádlo zůstává v bubnu pračky, např. takové prádlo, které není nutno ždímat.

Nastavení maximálního počtu odstředivých otáček závisí na zvoleném programu a modelu.

Finished in (Odložený start)

Po zvolení programu se objeví délka programu, např. **1:51** (ve formě h:min (hod:min)).

Před spuštěním programu lze po 30-minutových intervalech zahájení

programu odložit, maximálně však na 24h (h=hodina) do konce programu.

Po spuštění programu se na spotřebiči zobrazí zvolený čas, např.

8.5 hod a čas se odpočítává do začátku spuštění programu. Následně se zobrazí délka programu.

Upozornění: Délka programu se může během pracího cyklu automaticky změnit. Změnu délky programu mohou ovlivnit změny v předvolbách programu, v nastaveních programu, detekce pěny, špatně rozloženého prádla, změně v množství náplně nebo změně v míře znečištění prádla.

Po spuštění programu lze nastavení během odpočítávání času do zahájení pracího programu změnit následovně:

1. Na ovládacím panelu stiskněte symbol ▷▢.
2. Stisknutím symbolů + nebo — změníte čas.
3. Opět stiskněte symbol ▷▢.

Po spuštění programu můžete dle potřeby v průběhu pracího cyklu prádlo přidat nebo odebrat. → *Strana 31*

Oblíbený program



Zde si můžete uložit svůj oblíbený program spolu s dalšími nastaveními.

Pro uložení dodržujte tento postup:

1. Zapněte spotřebič.
2. Zvolte program.
3. Změňte nastavení, a/nebo zvolte doplňující nastavení.
4. Na ovládacím panelu stiskněte symbol ☆ a držte ho stisknutý po dobu 3 sekund.

Pokud na chvíli všechna nastavení blikají, spotřebič daný program uložil.

Pokud chcete uložený program použít, po zapnutí spotřebiče krátce stiskněte symbol ☆.

Pokud chcete změnit uložený program, zvolte si nový program a stiskněte symbol ☆ opět po dobu 3 sekund.

P⁺ Další programová nastavení

Seznam všech možných nastavení doplňkových funkcí naleznete v Příloze návodu k použití a instalaci.

SpeedPerfect

 Speed

Stejný účinek praní v kratším časovém úseku, ale s vyšší spotřebou energie nežli u standardních programů bez SpeedPerfect nastavení.

Upozornění: Nepřekračujte maximální množství náplně.

EcoPerfect

 Eco

Energeticky optimalizovaný prací cyklus při nižší teplotě a se stejným účinkem nežli u standardních programů bez EcoPerfect nastavení.

Voda & máchání+



Hodnoty nastavení:

- +1 + 1 fáze máchání
- +2 + 2 fáze máchání
- +3 + 3 fáze máchání

vyp. nastavení vypnuto

Funkce většího množství vody a fáze přidaného máchání v závislosti na daném programu. Délka programu je delší. Určeno pro lidi s citlivou pokožkou a/nebo v místech, kde je voda velmi měkká.

Předpírka



Vhodné pro silně znečištěné prádlo.

Upozornění: Prací prostředek dávkujte rovnoměrně do komory I a II.

Snadné žehlení



Odstředování je speciálně upraveno na nižší počet odstředivých otáček, aby nedocházelo k pomačkání prádla.

Upozornění: Zbytková vlhkost prádla je vyšší.

Stop po máchání











Po posledním máchání zůstane prádlo ležet ve vodě, program bez závěrečného odstředování. Program Stop po máchání můžete zvolit, pokud chcete zabránit pomačkání prádla. Pro pokračování /ukončení programu viz → *Strana 32*.

Volba typu skvrn

Celkem lze zvolit 16 různých druhů skvrn.

Možnosti volby typu skvrn:

	krev
	jedlý tuk/olej*
	tráva*
	červené víno*
	káva
	pot*
	čaj*
	kosmetika*
aus	vyp.

* v závislosti na modelu

Skvrny nenechte zaschnout. Pevné části předem odstraňte.

Zvolte program a typ skvrny:

1. Roztřídíte prádlo běžným způsobem.
2. Zvolte program.
3. Vložte prádlo do pračky.
4. Zvolte typ skvrny (v závislosti na programu).
5. Zapněte program.

Pračka cíleně zvolí středně vysokou teplotu, pohyb bubnu a čas namáčení pro daný typ skvrny. Pro každý typ skvrny program zvolí horkou nebo studenou vodu, lehký nebo intenzivní prací cyklus, popřípadě dlouhý nebo krátký čas namáčení. Tímto je zabezpečeno optimální odstranění skvrn.

Obsluha spotřebiče

Příprava pračky

Upozornění: Pračka musí být řádně nainstalována a zapojena.

→ *Strana 12*

1. Zasuňte síťovou zástrčku do zásuvky.
2. Otevřete přívod vody.
3. Otevřete dvířka pračky.
4. Zkontrolujte, zda je buben zcela prázdný, popř. ho vyprázdněte.

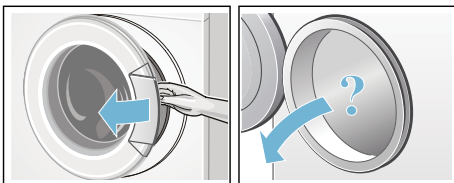

Zapnutí spotřebiče/volba programu

Stiskněte tlačítko ①. Spotřebič je zapnutý.

Na displeji se zobrazí z výrobního závodu předvolený program **bavlna**. Aktuální nastavení a informace o programu intenzivně svítí, ukazatel  bliká.

Možnosti nastavení svítí méně intenzivně.

Upozornění

- Krátké blikání ukazatele  upozorňuje na to, že se bude zanedlouho muset použít program **čištění bubnu**, nebo jiný libovolný program s minimální teplotou praní 60 °C.

- Pokud bliká ukazatel  3 sec, dětská pojistka je aktivní. Pojistku nejdříve vypněte, aby bylo možné změnit nastavení, popř. spustit program. → *Strana 31*



Spotřebič s vnitřním osvětlením bubnu:

Osvětlení bubnu se rozsvítí při zapnutí spotřebiče, při otevření a zavření dvířek spotřebiče a při spuštění programu. Osvětlení se automaticky vypne.

Možnost výběru z následujících možností:

- Použití daného programu, vložení prádla do bubnu. → *Strana 29*
- Použití jiného programu. Přehled všech programů naleznete v Příloze návodu k použití a instalaci.
- Změna nastavení předvolby programu. → *Strana 29*
- A/nebo volba nastavení doplňkových funkcí.
→ *Strana 29*

Změna nastavení předvolby programů

Aktuální nastavení změníte stisknutím vybraného nastavení na ovládacím panelu. Ukazatel zvoleného nastavení se intenzivně rozsvítí. Změnit čas do konce praní je možné po stisknutí symbolu  nebo .

Volba nastavení doplňkové funkce

Prací cyklus mnohem více přizpůsobíte svým požadavkům, pokud zvolíte nastavení doplňkové funkce.

Stiskněte požadované tlačítko na ovládacím panelu. Ukazatel nastavení se intenzivně rozsvítí. Nastavení doplňkových funkcí → *Strana 27*.

Vložení prádla do bubnu

Varování

Nebezpečí ohrožení života!

Oděvy ošetřené čistícími prostředky obsahující rozpouštědla, např. odstraňovač skvrn, technický benzin, mohou po vložení do bubnu způsobit explozi. Oděvy před vložení do bubnu důkladně ručně propláchněte.

Upozornění

- Kombinujte velké a malé kusy prádla. Prádlo různé velikosti se při odstředování lépe rozmístí. Jednotlivé stejně velké kusy prádla mohou způsobit nevyváženou zátěž.
 - Dodržujte uvedené maximální množství náplně. Přetížení snižuje prací účinek a způsobuje mačkání prádla.
1. Kusy prádla předem rozřídíte a vložte do pracího bubnu rozložené.
 2. Dbejte na to, aby se prádlo nezachytilo mezi dvířka spotřebiče a gumovou manžetu. Teprve potom dvířka zavřete.

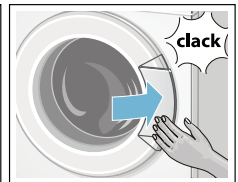
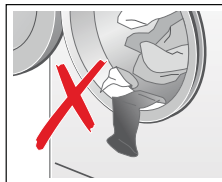

Dávkování a plnění pracích a ošetřovacích prostředků

Pozor!

Poškození spotřebiče

Čisticí prostředky a prostředky pro přípravu prádla k praní (např. odstraňovač skvrn, sprej pro předpírku atd.) mohou způsobit při kontaktu s plochou pračky poškození spotřebiče.

Dbejte na to, aby prostředky nepřišly do kontaktu s povrchem spotřebiče.

V případě potřeby stopy po spreji a jiné zbytky/kapky utřete vlhkým hadrem.

Dávkování

Prací a ošetřující prostředky dávkujte následovně podle:

- tvrdosti vody (informujte se u vašeho dodavatele vody)
- dle pokynů uvedených na obalu prostředků
- množství prádla
- zašpinění → *Strana 25*

Plnění zásobníku na prací prostředky

Varování

Podráždění očí/kůže!

Během provozu může prací/ ošetřovací prostředek při otevření zásobníku na prací prostředky vystříknout. Zásobník otvírejte opatrně.

Pokud se prací nebo ošetřovací prostředek dostane do očí nebo na kůži, důkladně je opláchněte. Pokud dojde k požití přípravku, kontaktujte lékaře.

Upozornění: Husté aviváže a škroby zřed'te trochou vody. Zabráníte tím ucpání vnitřních rozvodů pračky.

Prací a ošetřovací prostředky dávkujte do příslušných komor.

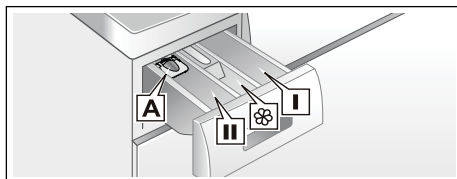

- | | |
|---|---|
| A | dávkač pro tekuté prací prostředky |
| II-komora | prací prostředek pro hlavní praní, změkčovač vody, bělidlo, sůl na odstranění skvrn |
|  | komora aviváž, škrob, nepřekračujte max. množství |
| I -komora | prací prostředek k předpírce |

1. Zásobník na prací prostředky vysuňte, dokud neuslyšíte zaklapnutí zásobníku.
2. Vložte prací a/nebo ošetřovací prostředek.
3. Zásobník na prací prostředky zasuňte.

Dávkač tekutých pracích prostředků

Při použití a dávkování tekutých pracích prostředků nastavte dávkač:

1. Vysuňte zásobník na prací prostředky. Stiskněte vložku a zásobník zcela vysuňte.
2. Dávkač vysuňte úplně dopředu, ohněte dolů a zaklapněte.
3. Zásobník zasuňte zpět.

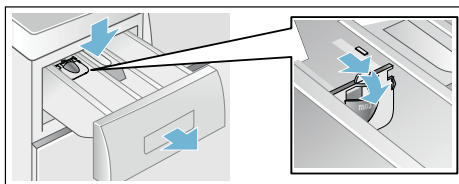

Upozornění: Dávkač nepoužívejte pro prací prostředky gelové konzistence, pro prací prášky u programů s předpírkou a při volbě odloženého startu.

Spuštění programu

Na ovládacím panelu stiskněte symbol .

Program se spustí a ukazatel  se dlouze rozsvítí.

Dvířka se zavřou a ukazatel zavřených dvířek  se dlouze rozsvítí.

Během pracího cyklu se na ovládacím panelu spotřebiče zobrazují aktuální informace o programu:

- Čas do konce praní, popř. po spuštění programu délka pracího cyklu.
- Svítí ukazatele probíhajícího programu.

Nastavení programu lze změnit v následujících krocích. Během pracího cyklu na displeji svítí ukazatele s poloviční intenzitou.

Upozornění: Detekce množství pěny

Pokud se na displeji rozsvítí symbol , automaticky se kvůli přílišné tvorbě pěny spustí dodatečné máchání, a množství pěny se tím sníží.

Při příštím praní stejného množství prádla přidejte méně pracího prostředku.

Abyste zabránili náhodnému přenastavení programu, zapněte funkci dětské pojistky dle následujících pokynů:

Dětská pojistka/uzamčení během provozu

 3 sec

Proti náhodné změně nastavených funkcí na ovládacím panelu aktivujte dětskou pojistku.

Pro aktivaci a deaktivaci dětské pojistky stiskněte na ovládacím panelu symbol  sec po dobu 3 sekund. Ukazatel se intenzivně rozsvítí.

Otočením voliče programů nebo dotykem displeje při aktivní dětské pojistce ukazatel  3 sec krátce problinkne a ozve se zvuková signalizace. Program běží beze změny do konce pracího cyklu.

Upozornění

- Pokud chcete z bubnu prádlo vytáhnout, dětskou pojistku deaktivujte.
- Dětskou pojistku lze u spotřebiče kdykoliv aktivovat.
- Dětská pojistka zůstává i po vypnutí spotřebiče aktivní.
- Pokud spotřebič během praní a aktivní dětské pojistce vypnete, po zapnutí spotřebiče bude program opět pokračovat.

Přidání prádla

Po spuštění programu můžete prádlo do bubnu přidat nebo odebrat.

Na ovládacím panelu stiskněte symbol .

Ukazatel bliká a spotřebič ve fázi Pauza kontroluje, zda je možné prádlo přidat.

Pokud symbol  nesvítí, je možné prádlo přidat. Dvířka spotřebiče se uvolní a dají se otevřít.

Pro pokračování programu znovu stiskněte symbol . Program automaticky pokračuje.

Upozornění

- Při vkládání prádla nenechávejte plnicí dvířka dlouho otevřená, protože voda z pračky může vytékat.

- Pokud je v bubnu spotřebiče vysoká hladina vody, vysoká teplota nebo se buben pračky otáčí, zůstávají plnicí dvířka z bezpečnostních důvodů zablokována a prádlo není možné přidat. Dbejte pokynů na ovládacím panelu.
- Během přidávání prádla není ukazatel množství náplně aktivní.

Změna programu

Pokud jste náhodou spustili špatný program, můžete ho změnit následovně:

1. Na ovládacím panelu stiskněte symbol ▷|||.
2. Zvolte jiný program.
3. Opět stiskněte symbol ▷|||. Nový program se spustí od začátku.

Přerušení programu

Programů s vysokou teplotou:

1. Na ovládacím panelu stiskněte symbol ▷|||.
2. Prádlo zchladte a zvolte program: **máchání**.
3. Opět stiskněte symbol ▷|||.

U programů s nízkou teplotou:

1. Stiskněte symbol ▷|||.
2. Zvolte program: **odstředování/odčerpání** nebo **odčerpání**.
3. Opět stiskněte symbol ▷|||.

Konec programu při Stop po máchání

Na ovládacím panelu svítí ukazatel ▷||| a zobrazí se přednastavená rychlost odstředování a zbývajících doba trvání zvoleného programu.

Pokračujte v programu následujícím způsobem:

- stiskněte tlačítko ▷|||, nebo
- změňte rychlost odstředování, potom stiskněte tlačítko ▷|||, nebo
- nastavte funkci  a poté stiskněte tlačítko ▷|||, nebo
- zvolte program **odčerpání** a poté stiskněte symbol ▷|||.

Konec programu

Na displeji se rozsvítí ukazatel **End (Konec)** a ukazatelé symbolů ▷||| a  zhasnou.

Upozornění: Krátké blikání ukazatele  upozorňuje na to, že bude brzy potřeba použít program **čištění bubnu** nebo jakýkoliv jiný program, při kterém je teplota praní minimálně 60 °C.

Vyjmutí prádla/vypnutí spotřebiče

1. Otevřete dvířka spotřebiče a prádlo vyjměte.
2. Vypněte spotřebič.
3. Zavřete přívod vody.
Upozornění: U modelů s funkcí AquaStop není potřeba přívod vody zavírat.

Upozornění

- Prádlo v bubnu pračky nenechávejte. Při dalším praní by se mohlo srazit nebo se zabarvit, popř. zabarvit ostatní prádlo.
- Z bubnu nebo z gumové manžety odstraňte všechny cizí předměty, protože hrozí nebezpečí poškození spotřebiče korozí.
- Gumovou manžetu vysušte do sucha.

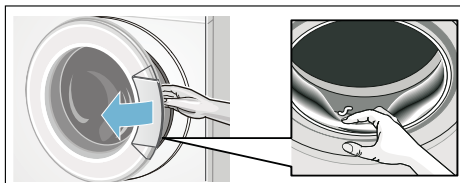

- Dvířka spotřebiče a zásobník pro prací prostředky nechte vždy otevřené, aby zbytková voda mohla vyschnout.
- Vždy vyčkejte na konec programu, protože během programu je spotřebič uzamčen. Potom vyčkejte, až se klapka dvířek uvolní.



Nastavení spotřebiče

Na ovládacím panelu a na displeji můžete změnit následující nastavení:

- hlasitost signálů upozornění (např. na konci programu)
- hlasitost zvukové signalizace ovládání
- intenzitu osvětlení ovládacího panelu a displeje
- zapnutí a vypnutí funkce upozornění pro čištění bubnu.

Režim nastavení zapněte, kdykoliv potřebujete nastavení spotřebiče změnit.

Zapnutí režimu nastavení

1. Zapněte spotřebič. Na spotřebiči se objeví aktuální nastavení programu.
2. Stiskněte na ovládacím panelu symbol .

Režim pro nastavení je zapnutý a na displeji svítí upozorňující ukazatel , popř. ukazatel hlasitosti zvukové signalizace.

Nyní nastavení můžete změnit:



Hodnoty nastavení:

Na ovládacím panelu tiskněte symbol \oplus nebo \ominus dokud se neobjeví hodnoty nastavení **zvukových signálů**:

Hodnoty nastavení:

- 0 vyp.
- 1 tichý
- 2 normální
- 3 hlasitý
- 4 velmi hlasitý



Ukončení režimu nastavení nebo:

Opět stiskněte symbol . **Zvuková signalizace ovládání** , popř. signalizace výchozí hlasitosti svítí.

Stlačením symbolů \oplus nebo \ominus můžete nastavení změnit (jako výše).

Ukončení režimu nastavení nebo:

Změna intenzity podsvícení dotykového displeje

Opět stiskněte symbol . Signalizace intenzity osvětlení dotykového displeje  a výchozí nastavení osvětlení svítí.



Stisknutím symbolů \oplus nebo \ominus můžete změnit nastavené hodnoty:



Hodnoty nastavení:

- 1 slabé
- 2 normální
- 3 silné
- 4 velmi silné

Ukončení režimu nastavení nebo:

Zapnutí/vypnutí signálu upozorňujícího na údržbu bubnu

Opět stiskněte symbol . Ukazatel funkce upozornění pro čištění bubnu  se rozsvítí.

Stisknutím symbolů  nebo  se funkce upozornění zapne (on) nebo vypne (off).

Ukončení režimu nastavení

Režim nastavení můžete ukončit nebo uložit následovně

- vyčkejte přibližně 15 min nebo
- ještě jednou stiskněte symbol  nebo
- spotřebič vypněte. Zvolená nastavení jsou uložena.



Senzorika

Množstevní automatika

Množstevní automatika nastaví optimální spotřebu vody podle druhu prádla a náplně.

Kontrolní systém nevyváženosti

Automatický kontrolní systém nevyváženosti detekuje nerovnoměrné rozložení prádla a opakovaným náběhem odstředování zajišťuje jeho rovnoměrné rozložení v bubnu.

V případech velmi nerovnoměrného rozložení prádla se z bezpečnostních důvodů sníží rychlost odstředování nebo se odstředování neprovede.

Upozornění: Do bubnu spotřebiče dejte malé i velké kusy prádla. → *Strana 39.*

VoltCheck

V závislosti na modelu

Na displeji dvojtečka ukazuje dobu ukončení:

- **bliká**, jestliže nastal momentální pokles napětí.
- **pulzuje**, jestliže během programu kontrolní systém rozpoznal pokles napětí.



Upozornění: Poklesy napětí mohou způsobit např. prodloužení délky programu a/nebo neuspokojivý výsledek odstředění.



Čištění a údržba

⚠ Varování

Nebezpečí ohrožení života!

Při kontaktu s částmi pod napětím hrozí nebezpečí úrazu elektrickým proudem. Vypněte spotřebič a vytáhněte síťovou zástrčku ze zásuvky.

⚠ Varování Nebezpečí otravy!

Při používání čisticích prostředků obsahujících rozpouštědla, např. technický benzin, mohou vznikat jedovaté výpary.

Nepoužívejte čisticí prostředky obsahující rozpouštědla.

Pozor!

Poškození spotřebiče

Čisticí prostředky obsahující rozpouštědla, např. technický benzin, mohou poškodit povrchy a části spotřebiče. Nepoužívejte čisticí prostředky obsahující rozpouštědla.

Tvorbě biofilmu a nepříjemného zápachu zabráníte následovně:

Upozornění

- Zajistěte důkladné větrání místnosti.
- Pokud pračku nepoužíváte, nechte zásobník na prací prostředky mírně pootevřený.
- Občas prádlo vyperte v programu **bavlna 60 °C** a použijte univerzální prací prášek.

Plášť pračky/ovládací panel

- Plášť a ovládací panel otřete měkkým vlhkým hadrem.
- Zbytky pracích prostředků ihned odstraňte.
- Čištění proudem vody je zakázáno.

Prací buben

Používejte čisticí prostředky bez obsahu chlóru a nepoužívejte ocelovou drátěnku.

Při zápachu v pračce, popř. pro čištění bubnu nechte proběhnout program **čištění bubnu 90 °C** bez prádla a použijte k tomu univerzální prací prášek.

Odstranění vodního kamene

Při správném dávkování pracího prostředku není odstraňování vodního kamene nutné. V případě potřeby proveďte odstranění vodního kamene dle pokynů na obalu speciálního prostředku. Vhodné prostředky na odstranění vodního kamene můžete zakoupit v našem zákaznickém servisu. → *Strana 41.*

Ucpání čerpadla, nouzové vypuštění

⚠ Varování

Nebezpečí opaření!

Prací roztok je při praní s vysokými teplotami horký. Při kontaktu s horkým pracím roztokem může dojít k opaření. Nechte prací roztok vychladnout.

1. Zavřete přívod vody, aby nepřitékala další voda a nemusela se odčerpát čerpadlem.
2. Vypněte spotřebič. Síťovou zástrčku vytáhněte ze zásuvky.
3. Otevřete a sejmete servisní záklopku.

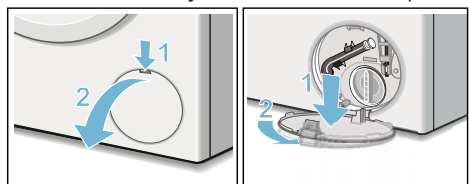

4. Vyndejte z držáku vypouštěcí hadici. Vytáhněte zátku a nechte prací roztok vytéct do připravené nádoby. Nasadte zátku a vypouštěcí hadici vraťte do držáku.

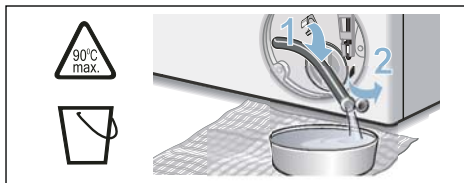

5. Opatrně odšroubujte krytku čerpadla, aby zbytková voda mohla vytéct. Vyčistěte vnitřní prostor, závit krytky čerpadla a těleso čerpadla. Lopatkové kolo čerpadla se musí lehce otáčet. Krytku čerpadla nasadte zpět a zašroubujte. Držadlo musí být ve svislé poloze.

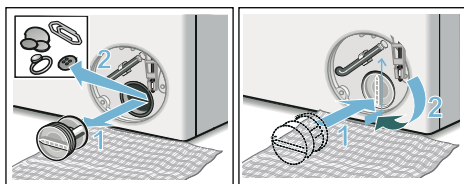

6. Nasadte zpět servisní klapku, nechte ji zaskočit a zavřete ji.

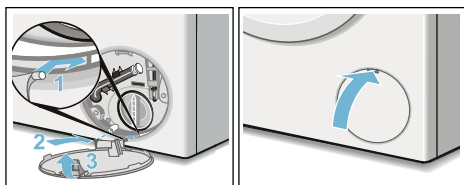

Upozornění: Abyste zabránili odečtení nevyužitého pracího prostředku do odpadu při příštím praní: nalijte 1 litr vody do levé komory a spusťte program **odčerpání**.

Ucpání odtokové hadice u sifonu

1. Vypněte spotřebič. Sít'ovou zástrčku vytáhněte ze zásuvky.
2. Povolte hadicovou objímku. Opatrně vytáhněte odtokovou hadici, aby zbytková voda mohla vytéct.
3. Vyčistěte odtokovou hadici a hrdlo sifonu.

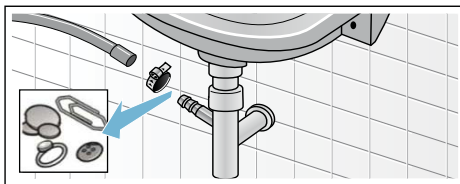

4. Nasadte zpět odtokovou hadici a místo připojení zajistěte hadicovou objímkou.

Ucpání filtru u přívodu vody

1. Snižte tlak vody v přívodní hadici následovně:
 - a) Zavřete přívod vody.
 - b) Zvolte libovolný program (kromě máchání/ odstřed'ování/odčerpání).
 - c) Spusťte program a nechte cca 40 sekund běžet.
 - d) Vypněte spotřebič.
 - e) Vytáhněte sít'ovou zástrčku ze zásuvky.
2. Filtr vyčistěte:
 - a) Odpojte hadici od přívodu vody. Filtr vyčistěte malým kartáčkem.

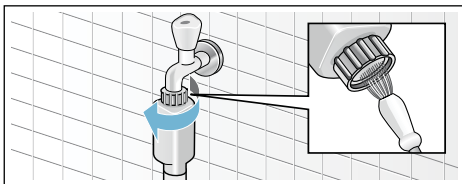

- b) U modelů Standard a Aqua-Secure vyčistěte filtr na zadní straně spotřebiče: Odmontujte hadici na zadní straně spotřebiče. Filtr vyjměte kleštěmi a vyčistěte.

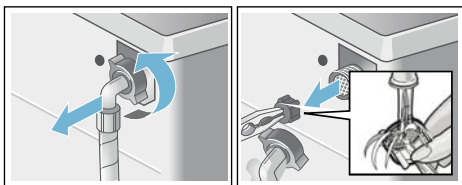

- c) Připojte hadici a zkontrolujte těsnost.

Co dělat v případě poruchy?

Nouzové odblokování

např. při výpadku elektrického proudu
Po obnově dodávky elektrického proudu program dále pokračuje v pracovním cyklu.

Pokud byste chtěli prádlo přesto vyjmout, lze dvířka otevřít následujícím způsobem:

⚠ Varování

Nebezpečí opaření!

Při praní s vysokými teplotami může při kontaktu s horkým pracím roztokem nebo prádlem dojít k opaření. V takovém případě nechte mycí roztok a prádlo vychladnout.

⚠ Varování

Nebezpečný poranění

Do točícího se bubnu nedávejte ruce, mohlo by dojít k jejich poranění. Nesahejte na točící se buben. Počkejte, až se buben přestane otáčet.

Pozor!







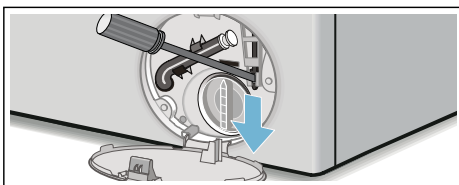







Škody způsobené vodou

Vytékající voda může způsobit škody. Neotevírejte dvířka, pokud je za sklem plnicích dvířek vidět voda.

1. Vypněte spotřebič. Síťovou zástrčku vytáhněte ze zásuvky.
2. Vypusťte prací roztok. → *Strana 35*
3. Pomocí náradí vytáhněte nouzové odblokování směrem dolů a uvolněte ho. Dvířka lze potom otevřít.









Informace na displeji

Ukazatel	Příčina/Odstranění
 vyp	Plnicí dvířka lze po ukončení programu otevřít, popř. v režimu Pauza, když lze prádlo dodatečně doplnit.
 svítí	<ul style="list-style-type: none"> ■ Během programu. Dvířka spotřebiče jsou zavřená. ■ V režimu Pauza: příliš vysoká teplota. Počkejte, až se teplota sníží. ■ V režimu Pauza: příliš vysoký počet odstředivých otáček. Počkejte, až se buben zastaví. ■ V režimu Pauza: příliš vysoká hladina vody. Nelze prádlo dodatečně přidat. Pro pokračování programu stiskněte symbol . ■ Zvolili jste  (počet odstředivých otáček;  = odstředování)? → <i>Strana 27</i>
 bliká	<ul style="list-style-type: none"> ■ Pomalu: plnicí dvířka nelze otevřít nebo zavřít. Je nutné počkat. ■ Rychle: plnicí dvířka zavřete, prací roztok může z prádla vytéct.
 vyp	Na konci programu, dvířka spotřebiče jsou otevřená.
 svítí	Po spuštění programu.
 bliká	Před spuštěním programu, v režimu Pauza.
 svítí	Tlak vody je příliš nízký, délka programu se může prodloužit.
 bliká	<p>Nepřítéká voda:</p> <ul style="list-style-type: none"> ■ Tlak vody je příliš nízký, délka programu se může prodloužit. ■ Přívodní hadice je zalomená nebo přiškrčená. ■ Dle potřeby vyčistěte filtr.
 3 sec svítí	Dětská pojistka je aktivní; deaktivujte ji.
 3 sec bliká	Dětská pojistka je aktivní, otočte voličem programů nebo stiskněte ovládací panel.
 bliká	<p>Spustíte čištění bubnu 90 °C nebo program 60 °C, program pro čištění bubnu a vodní nádrže.</p> <p>Upozornění</p> <ul style="list-style-type: none"> ■ Nechte program proběhnout bez prádla. ■ Použijte univerzální prací prostředek nebo prostředek s obsahem bělidla. Abyste zamezili vzniku přílišného množství pěny, dbejte pokynů výrobce a použijte jen poloviční množství pracího prostředku. Nepoužívejte prací prostředky na vlnu a jemné prádlo. ■ Informativní upozornění zapnutí a vypnutí.
 svítí	Příliš velké množství pěny, byly přidány máchací cykly navíc. Dávkujte menší množství pracího prostředku při stejném množství prádla.
Střídavě E:60 a 2b End (Konec)	<p>Na konci programu.</p> <p>Není chyba spotřebiče – kontrolní systém nevyváženosti zjistil nerovnoměrné rozložení prádla a zastavil odstředování.</p> <p>Malé a velké kusy prádla v bubnu rozprostřete rovnoměrně. Dle potřeby odstřed'te ještě jednou.</p>

Ukazatel	Příčina/Odstranění
Střídavě E:35 a -10	Voda v záchytné nádrži na dně spotřebiče, špatné těsnění spotřebiče. Zavřete přívod vody a volejte zákaznický servis!
Střídavě E:36 a -10	<ul style="list-style-type: none"> ■ Čerpadlo se ucvalo. Vyčistěte čerpadlo. ■ Ucpaná odtoková hadice/trubka. Vyčistěte odtokovou hadici u sifonu.
Jiný ukazatel	Vypněte spotřebič a čekejte 5 sekund, spotřebič znovu zapněte. Pokud se ukazatel znovu rozsvítí, volejte zákaznický servis.

Co dělat v případě poruchy?

Porucha	Příčina/Odstranění
Vytéká voda.	<ul style="list-style-type: none"> ■ Řádně upevněte nebo vyměňte odtokovou hadici. ■ Upevněte šroubování přívodní hadice.
Neatéká voda. Prací prostředek se do pračky nedostává.	<ul style="list-style-type: none"> ■ Program se nespustil? ■ Je otevřený přívod vody? ■ Není případně ucpaný filtr? Vyčistěte sítko → <i>Strana 36</i> ■ Není zalomená nebo přiskřípnutá přívodní hadice?
Dvířka nelze otevřít.	<ul style="list-style-type: none"> ■ Bezpečnostní funkce je aktivní. Přerušíte program? → <i>Strana 32</i> ■ ☐ Zvolili jste možnost ⓧ (Stop máchání = bez posledního odstředování)? → <i>Strana 32</i> ■ Lze je otevřít pouze s nouzovým odblokováním. → <i>Strana 37</i> ■ Zvolený program nedovolí ještě otevřít dvířka kvůli aktivnímu kyslíku.
Program se nespustí.	<ul style="list-style-type: none"> ■ Spustili jste program nebo jste zvolili odložený start? ■ Zavřeli jste dvířka spotřebiče? ■ Je dětská pojistka aktivní? Deaktivujte ji. → <i>Strana 31</i>
Krátké trhavé otáčení bubnu před spuštěním.	Nejedná se o poruchu – při spuštění programu se může stát, že se buben krátce a trhavě otáčí, jedná se o interní test motoru.
Pračka neodčerpává vodu.	<ul style="list-style-type: none"> ■ ☐ Zvolili jste možnost (Stop máchání = bez posledního odstředování)? → <i>Strana 32</i> ■ Vyčistěte čerpadlo → <i>Strana 35</i> ■ Vyčistěte odtokovou hadici nebo trubku.
Voda v bubnu není vidět.	Nejedná se o poruchu – voda je pod viditelnou úrovní.
Výsledek odstředování není uspokojivý. Prádlo je mokré/příliš vlhké.	<ul style="list-style-type: none"> ■ Nejedná se o poruchu – kontrolní systém nevyváženosti zjistil nerovnoměrné rozložení prádla v bubnu a přerušil odstředování, malé a velké kusy prádla v bubnu rovnoměrně rozložte. ■ Zvolili jste program Snadné žehlení? → <i>Strana 27</i> ■ Zvolili jste příliš nízký počet odstředivých otáček?
Vícečetné krátké odstředování.	Nejedná se o poruchu – kontrolní systém nevyváženosti prádlo rovnoměrně v bubnu vyrovnává.
Délka programu je delší než obvykle.	<ul style="list-style-type: none"> ■ Nejedná se o poruchu – kontrolní systém nevyváženosti kvůli nerovnoměrnému rozložení prádla v bubnu vícekrát protáčí. ■ Nejedná se o poruchu – program detekce pěny je aktivní – spotřebič přidal v programu fázi máchání.

Porucha	Příčina/Odstranění
Délka programu se během pracího cyklu mění.	Nejedná se o poruchu – průběh programu je optimalizován pro příslušný prací proces. Tímto může dojít ke změně délky programu která se zobrazí na displeji.
Zbytková voda v komoře i zásobníku na prací prostředky.	<ul style="list-style-type: none"> ■ Nejedná se o poruchu – nedojde ke snížení účinnosti. ■ Dle potřeby zásobník vyčistěte.
Zápach v pračce.	<p>Spustte program čistění bubnu nebo bavlna 90 °C bez prádla. Použijte univerzální prací prostředek nebo prostředek s obsahem bělidla.</p> <p>Upozornění: Abyste zabránili tvorbě pěny - dle doporučení výrobce použijte pouze polovinu množství pracího prostředku.</p>
Na displeji svítí symbol  . Popřípadě ze zásobníku vytéká pěna.	<p>Použili jste příliš velké množství pracího prostředku?</p> <p>Smíchejte 1 polévkovou lžici aviváže s ½ litrem vody a nalijte do komory II zásobníku na prací prostředky (nepoužívejte pro outdoorové a péřové textilie). Při příštím praní snižte dávkování pracího prostředku.</p>
Velká hlučnost a vibrace, "pochodování" pračky při odstředování.	<ul style="list-style-type: none"> ■ Je spotřebič ve vodorovné poloze? Nastavte spotřebič. ■ Upevnili jste nožičky spotřebiče? Zajistěte nožičky spotřebiče. ■ Odstranili jste přepravní pojistky? Odstraňte přepravní pojistky.
Dotykový displej během provozu nefunguje.	<ul style="list-style-type: none"> ■ Porucha v dodávce elektrického proudu? ■ Nevypadly pojistky? Zapněte/vyměňte pojistky. ■ Pokud se porucha znovu objeví, volejte zákaznický servis.
Zbytky pracího prostředku na vypraném prádle.	<ul style="list-style-type: none"> ■ Bezfosfátové prací prostředky mohou obsahovat částičky, které nejsou ve vodě rozpustné. ■ Spustte program máchání, po usušení prádlo vykartáčujte.
Symbol  v režimu Pauza bliká,  svítí.	<ul style="list-style-type: none"> ■ Hladina vody je příliš vysoká. Přidat prádlo není možné. V dané situaci ihned zavřete dvířka spotřebiče. ■ Pro pokračování programu stiskněte symbol .
Symbol  v režimu Pauza bliká,  svítí.	Plnicí dvířka lze otevřít. Můžete přidat prádlo.
Pokud poruchu neumíte sami odstranit (po zap./vyp. spotřebiče) nebo je nutné nechat spotřebič opravit:	<ul style="list-style-type: none"> ■ Vypněte spotřebič a vytáhněte síťovou zástrčku ze zásuvky. ■ Uzavřete přívod vody a volejte zákaznický servis.



Zákaznický servis

Pokud nemůžete poruchu odstranit sami, prosím, kontaktujte náš zákaznický servis. → Víz na obalu. Vždy nalezneme vhodné řešení, abychom předešli zbytečným návštěvám technika.

Zákaznickému servisu uveďte číslo spotřebiče (E-Nr.) a výrobní číslo (FD).

E-Nr. _____	FD _____
-------------	----------

E-Nr.	Číslo spotřebiče
FD	Výrobní číslo

Tyto údaje naleznete

*v závislosti na modelu:

zevnitř dvířek spotřebiče* / na otevřené servisní záklopce* a na zadní straně spotřebiče.

Pokud nás budete kontaktovat

můžete mít jistotu, že oprava bude provedena vyškolenými servisními technikami, kteří při opravě použijí originální náhradní díly.



Technické údaje.

Rozměry:

85 x 60 x 59 cm
(výška x šířka x hloubka)

Hmotnost:

66 - 73 kg*

Síťové připojení:

Jmenovité napětí: 220-240 V / 50 Hz

Jmenovitý proud: 10 A

Jmenovitý výkon: 1900 - 2300 W

Tlak vody:

100 - 1000 kPa (1-10 bar)

* v závislosti na modelu







Záruka AquaStop





































pouze u spotřebičů s funkcí AquaStop































Prodejce poskytuje na základě kupní smlouvy kromě záruky na spotřebič i dodatečnou záruku na náhradu škody dle následujících podmínek:

1. Pokud chybou našeho systému AquaStop došlo ke škodám, bude soukromým uživatelům za způsobené škody poskytnuta náhrada.
2. Poskytujeme doživotní záruku na způsobené škody.
3. Předpokladem nároku na záruku je odborná instalace a připojení spotřebiče s funkcí AquaStop dle návodu; zahrnuje také řádně provedené AquaStop prodloužení (originální příslušenství).
Záruka se nevztahuje na vadné přířivody nebo vodní armatury připojené k AquaStop přípojce u přířivodu vody.
4. Na spotřebiče s funkcí AquaStop není nutné během provozu dohlížet. Po vypnutí spotřebiče není nutné přítok vody uzavírat. Učiňte tak pouze v případě delší nepřítomnosti, např. delší dovolené.

Přehled programů

Program/Typ oděvu/Doporučení	Nastavení
název programu Krátké informace o programu, popř. popis programu a vhodná textilie pro praní.	max. množství náplně teplota; odstředování-počet otáček** nastavení doplňkových funkcí
bavlna Odolné tkaniny, bavlna vhodná k vyvažování nebo plátěný textil. Doporučení: Nastavením programu speed , který je vhodný pro praní lehce zašpiněného prádla, se prací program zkrátí.	max. 9,0 kg / 5,0* kg * - 90 °C; ∅ - 1400** ot./min.  eco,  speed,  ,  ,   ,  ,  , 
bavlna eco   Odolné tkaniny, bavlna vhodná k vyvažování nebo plátěný textil; Praní při optimalizované spotřebě energie a nižší teplotě, prací účinek je srovnatelný s praním v programu bavlna . Doporučení: Teplota při praní je nižší nežli zvolená teplota. Pokud je k praní potřeba vyšší teploty, v takovém případě zvolte program bavlna , při kterém je teplota vody vyšší.	max. 9,0 kg * - 90 °C; ∅ - 1400** ot./min.  ,  ,  ,   ,  , 
snadno udržovatelné  Textil z umělých vláken nebo směsového materiálu.	max. 4,0 kg * - 60 °C; ∅ - 1200 ot./min.  eco,  speed,  ,  ,   ,  , 
jemné/hedvábí  Jemné prádlo vhodné pro praní v pračce, např. hedvábí, satén, textil z umělých vláken nebo směsového materiálu (např. hedvábné halenky a šály). Doporučení: Vhodné pro praní v pračce, použijte prací prostředek na jemné prádlo nebo hedvábí.	max. 2,0 kg * - 40 °C; ∅ - 800 ot./min.  eco,  speed,  ,  ,   ,  , 
vlna  Vlna vhodná pro ruční praní nebo pro praní v pračce, tkaniny s obsahem vlny; obzvlášť šetrný prací program, zamezuje srážení oděvů, delší přestávky v programu (prádlo leží ve vodě). Doporučení <ul style="list-style-type: none"> ■ Vlna je živočišného původu, např. angora, alpaka, lama, ovce. ■ Pro praní používejte prací prostředek na vlnu. 	max. 2,0 kg * - 40 °C; ∅ - 800 ot./min.   ,  , 
* u nastavené funkce speed použijte menší množství náplně ** max. počet otáček při odstředování v závislosti na modelu	

Program/Typ oděvu/Doporučení	Nastavení
mix  Kombinovaná náplň složená z bavlněných oděvů a z oděvů z umělých vláken.	max. 4,0 kg * - 40 °C; ⌚ - 1400** ot./min.  eco,  speed,  ,  ,  ,   ,  ,  , 
jeans/tmavé prádlo  Pro tmavé bavlněné prádlo a textil, který se lehce ošetřuje. Před praním oděvy otočte na rub.	max. 3,5 kg * - 40 °C; ⌚ - 1200 ot./min.  eco,  speed,  ,  ,  ,   ,  , 
 máchání  odstřed'ování/odčerpání Kombinovaný extra program k máchání prádla, popř. k odstřed'ování nebo odčerpání vody.	-
Doporučení: Z výrobního závodu je nastaveno  nastavení.	-; ⌚ - 1400** ot./min.  , 
Pokud chcete zvolit jen odstřed'ování: stiskněte nastavení  , nastavte potřebný počet otáček pro odstřed'ování. Pokud chcete zvolit jen odčerpání: vypněte  nastavení a zvolte nastavení ⌚.	
 čištění bubny Program určený k čištění a údržbě vodní nádrže a bubnu, např. před 1. praním, při častém praní při nízkých teplotách (při 40 °C a méně) nebo při vzniku zápachu v důsledku delší nepřítomnosti. Ukazatel  (funkce upozorňuje na čištění bubnu) svítí, pokud delší dobu nebyl použit program s teplotou 60 °C nebo vyšší.	0,0 kg 90 °C; 1200 ot./min. -
Doporučení: <ul style="list-style-type: none"> ■ Program nechte běžet s prázdným bubnem. ■ Použijte běžný prací prostředek nebo prací prostředek s obsahem bělidla. Dle doporučení výrobce použijte jen poloviční dávku pracího prostředku, vyhněte se tak tvorbě pěny. 	
 super 15'/30' Extra krátký program, asi 15/30 min, určený pro lehce zašpiněné prádlo a pro menší množství náplně.	max. 2,0 / 3,5 kg * - 40 °C; ⌚ - 1200 ot./min.  eco,  speed,   ,  , 
Doporučení: Nastavením programu speed spotřebič používá program super 15' .	
* u nastavené funkce speed použijte menší množství náplně ** max. počet otáček při odstřed'ování v závislosti na modelu	

Program/Typ oděvu/Doporučení	Nastavení
 košile/halenky Pro bavlněné tkaniny nevyžadující žehlení, pro košile/halenky z plátna, umělého vlákna nebo směsového materiálu. Doporučení <ul style="list-style-type: none"> ■ Při nastavení  budou košile/halenky lehce odstředěny, oděvy se věší ještě mokré. —> Oděv se sám vyrovná. ■ Hedvábné košile a halenky nebo prádlo z jemného materiálu perte v programu jemné praní/hedvábí. 	max. 2,0 kg * - 60 °C; Ø - 800 ot./min.  eco,  speed,  ,  ,  ,  , 
 sportovní oděvy Pro textil z mikrovláknů určený ke sportu a volnočasovým aktivitám. Doporučení <ul style="list-style-type: none"> ■ Při praní sportovních oděvů se nesmí použít aviváž. ■ Před praním je nutné levou nádržku na prací prostředek řádně vyčistit. 	max. 2,0 kg * - 40 °C; Ø - 800 ot./min.  eco,  speed,  ,  ,  ,  , 
 hygiena Odolný bavlněný textil a plátěný materiál. Doporučení: Určený pro kožní alergie a lidi s citlivou kůží. Díky dané teplotě, vyššímu množství vody a delšímu máchání splňuje nároky na vyšší hygienu.	max. 6,5 kg * - 60 °C; Ø - 1400** ot./min.  eco,  speed,  ,  ,  ,  , 
 peří Textil plněný peřím, který je vhodný pro praní v pračce, polštáře, přikrývky, vhodný i pro náplně z umělých vláken. Doporučení: Velké kusy perte odděleně. Při praní použijte prací prostředek pro jemné prádlo a dodržujte doporučení výrobce. Použijte malé množství pracího prostředku.	max. 2,0 kg * - 60 °C; Ø - 1200 ot./min.  eco,  speed,  , 
* u nastavené funkce speed použijte menší množství náplně ** max. počet otáček při odstředování v závislosti na modelu	



Údaje o spotřebě

Spotřeba energie, vody a zbytková vlhkost hlavních pracích programů
 (orientační údaje)

Program	Množství náplně	Spotřeba energie*	Spotřeba vody*	Délka programu*
bavlna 20 °C	9 kg	0,25 kWh	90 l	2 3/4 h
bavlna 40 °C	9 kg	1,10 kWh	90 l	3 h
bavlna Eco** 60°C	9 kg	0,92 kWh	57 l	4 3/4 h
bavlna Eco** 60°C	4,5 kg	0,60 kWh	46 l	4 1/2 h
bavlna Eco** 40°C	4,5 kg	0,42 kWh	46 l	4 1/2 h
bavlna 60 °C	9 kg	1,16 kWh	90 l	2 3/4 h
bavlna 90 °C	9 kg	2,14, kWh	100 l	2 3/4 h

Program	Množství náplně	Spotřeba energie *	Spotřeba vody *	Délka programu*
jemné praní 40 °C	4 kg	0,71 kWh	64 l	2 h
mix 40 °C	4 kg	0,60 kWh	45 l	1 1/4 h
jemné/hedvábní 30 °C	2 kg	0,19 kWh	37 l	3/4 h
vlna 30 °C	2 kg	0,19 kWh	41 l	3/4 h

Program	Orientační údaje o zbytkové vlhkosti***		
	WM14T ... max. 1400 ot./min.	WM12T ... max. 1200 ot./min.	WM10T ... max. 1000 ot./min
bavlna	48%	53%	62%
jemné praní	40%	40%	40%
jemné/hedvábní	30%	30%	30%
vlna	45%	45%	45%

* Údaje se od zadaných údajů mohou lišit v závislosti na tlaku vody, tvrdosti vody, teplotě přírodní vody, teplotě místnosti, druhu, množství a míře znečištění oděvu, použitém pracím prostředku, kolísavém elektrickém napětí a vybrané přídatné funkci.

** Nastavení programu podle směrnice 2010/30/EU k provedení testu se studenou vodou (15 °C) a k vystavení štítku o spotřebě energie. Hodnoty teplot u jednotlivých programů se řídí teplotou vyznačenou na štítku textilie. Skutečná teplota praní se z důvodu úspory energie může od udané hodnoty lišit.

*** Údaje o zbytkové vlhkosti na základě omezeného počtu otáček daného programu a maximálním množstvím náplně.

WM14T561BY

9001313193 (9705)



Záruční podmínky

společnosti BSH domácí spotřebiče s.r.o.

1. Záruka

Na tento výrobek je v souladu § 2113 a násl. zákona č. 89/2012 Sb., občanský zákoník, v platném znění, poskytována **záruka za jakost 24 měsíců** (dále jen „záruka“), která běží zpravidla od odevzdání výrobku zákazníkovi. Pokud byla sjednána delší záruka, řídí se tato speciálními pravidly.

Záruka 24 měsíců je poskytována pouze zákazníkovi spotřebiteli a jen na výrobek **k běžnému užívání v domácnosti**. Zákazníkovi podnikateli nebo jiné právnické osobě je poskytnuta 24 měsíční záruka za předpokladu, že se koupě netýká jeho podnikatelské činnosti (např. prádelna, ubytovací služby, restaurační zařízení apod.), způsob užívání je obdobný užívání v domácnosti a výrobek není prokazatelně přetěžován (kumulativně); v ostatních případech je poskytována záruka v délce 6 měsíců. Společnost BSH domácí spotřebiče s.r.o. si vyhrazuje právo omezit plnění záruky nad rámec 6 měsíců v případě, že bude zjevné, že spotřebič není provozován v souladu s výše uvedenými podmínkami.

2. Pořizovací doklad a záruční list

Základním průkazem práv zákazníka je **pořizovací doklad** (paragon, faktura, leasingová smlouva apod.). Pokud byl při prodeji vydán **záruční list**, je tento součástí výrobku s výrobním číslem uvedeným na přední straně tohoto záručního listu. Nedílnou součástí záručního listu je pořizovací doklad. Zákazník si ve vlastním zájmu pořizovací doklad i záruční list pečlivě uschovává.

Bezplatný záruční servis je možno poskytnout jen v případě předložení pořizovacího dokladu nebo v případě prodloužené záruky i vyplněného záručního listu a vystaveného certifikátu, pokud byl vydán. Záruční list vyplňuje prodejce a je v zájmu zákazníka zkontrolovat správnost a úplnost uvedených údajů. Záruční list je platný pouze v originálu, na kopie nebude brán zřetel.

3. Uplatnění záruky

Zákazník má v rámci poskytnuté záruky právo na bezplatné, včasné a řádné odstranění reklamované vady výrobku, a to opravou, popřípadě – není-li to vzhledem k povaze (tzn. příčině i projevu) vady neúměrné – právo na výměnu výrobku nebo jeho vadné součásti. Za zákonem stanovených podmínek může být poskytnuta sleva na výrobku anebo může být výrobek vrácen.

Záruční oprava se vztahuje výhradně na vady, které vzniknou průkazně v době platné záruky. Takto vzniklé vady je oprávněn odstranit pouze **autorizovaný servis**. Uplatnit záruku může zákazník u autorizovaného servisu nebo v prodejně, kde byl výrobek zakoupen, a to bez zbytečného odkladu, nejpозději však do konce záruční doby. Zvolí-li zákazník jiný, než nejbližší autorizovaný servis, bude na něm, aby nesl v souvislosti s tím zvýšené náklady.

Autorizovaný servis posoudí oprávněnost reklamace a podle povahy vady výrobku rozhodne o způsobu řešení reklamace.

Seznam autorizovaných servisů je k dispozici na <http://www.siemens-home.bsh-group.com/cz>.

Doba, po kterou zákazník nemůže výrobek z důvodu vady používat, se do záruční doby nepočítá. O tuto dobu se záruční doba prodlužuje. Při výměně se **běh záruční doby** neobnovuje. Při opravě nedochází k běhu nové záruční doby týkající se opravené součásti či součástíky.

Po provedení záruční opravy je autorizovaný servis povinen vydat zákazníkovi čitelnou kopii opravního listu. **Opravní list** slouží k prokazování práv zákazníka, proto je ve vlastním zájmu zákazníka před podpisem opravního listu zkontrolovat jeho obsah a kopii opravního listu pečlivě uschovat.

Zákazník je povinen poskytnout autorizovanému servisu **součinnost** k ověření existence reklamované vady a k jejímu odstranění (včetně odpovídajícího potřebného vyzkoušení nebo demontáže výrobku).

Při uplatnění reklamace předá zákazník **výrobek čistý** v souladu s hygienickými předpisy nebo obecnými hygienickými zásadami včetně všech jeho součástí a příslušenství, umožňujících takové ověření a odstranění vady. V případě, že výrobek nedodá kompletní a je-li kompletnost výrobku nezbytná k zjištění existence reklamované vady a/nebo k jejímu odstranění, běh lhůty k vyřízení reklamace začíná až dodáním chybějících součástí.

4. Neoprávněnost reklamace

Reklamacie není oprávněná v případech, vznikla-li závada nebo poškození:

- a) prokazatelně nesprávným užíváním výrobku (např. v rozporu s návodem, s pokyny uvedenými na obalu výrobku či v záručním listě, užíváním v rozporu s obecně známými pravidly užívání předmětného výrobku, provedením při nesprávném napájecím napětí, připojování na nedovolené zdroje proudu, užíváním zboží v nevhodných podmínkách – vlhko, prašnost, extrémní tvrdost vody apod.) anebo jiným nesprávným jednáním uživatele (např. neodbornou instalací či zapojením);
- b) prokazatelně nedovolenými zásahy do přístroje (konstrukční nebo jiná úprava, neodborná montáž), živelnou katastrofou nebo mechanickým poškozením výrobku;
- c) nese-li předložený záruční list zjevné známky provedených změn údajů nebo je-li na výrobku odlišné výrobní číslo od toho, jež je uvedeno v záručním listě;
- d) u estetických komponentů, nezajišťujících funkčnost výrobku z důvodu:
 - transportního poškození nebo přemísťováním (poškrábání, promáčknutí, praskliny, rozbitá skla a police apod.)
 - nefunkčních estetických komponentů jako jsou madla, skla, ovládací spínače apod., které jsou důsledkem běžného opotřebení
 - změny barvy plastových komponentů (jedná se o běžný fyzikální chemický jev po čase používání)
 - vady spotřebních materiálů, u kterých je doba životnosti daná charakterem součástky (žárovky, vodní filtry, vzduchové, prachové filtry, uhlíkové filtry všeho druhu, akumulátory, baterie, apod.)
 - vady příslušenství a volitelné výbavy, způsobené nevhodnou manipulací nebo nepřiměřeným zacházením

Ze záručních oprav jsou vyloučeny případy běžné údržby nebo čištění, instalace, programování, kontroly parametrů výrobku.

5. Náhradní díly

Záruka na samostatně prodaný náhradní díl výrobku je poskytována v délce 6 měsíců, a to za předpokladu jeho odborné instalace.

6. Pozáruční servis

V případě placené pozáruční opravy provedené autorizovaným servisem se poskytuje záruka v délce 24 měsíců.

7. Rozšířená záruka nad rámec zákona

U spotřebičů (pračky, myčky) sériově vybavených systémem **Aqua-Stop** (patent BSH) je výrobcem poskytnuta záruka na škody způsobené chybou tohoto systému. Na tyto škody je zákazníkovi spotřebiteli poskytnuta náhrada, a to po celou dobu životnosti spotřebiče. Vyloučena je náhrada škody v případě, kdy nebyl spotřebič zapojen do elektrického obvodu pod proudem.

8. Upozornění pro prodejce

Prodejce je povinen vyplnit správně a úplně záruční list v den prodeje výrobku. Při případné předprodejní reklamaci je třeba předložit řádně vyplněný reklamační protokol a pořizovací doklad (fakturu).

9. Ochrana osobních údajů

Osobní údaje zákazníka kupujícího budou použity výhradně k účelům pro zpracování objednávek a k případnému vyřízení záruky v souladu se zák. č. 101/2000 Sb., o ochraně osobních údajů.

10. Prohlášení o hygienické nezávadnosti výrobků

Všechny výrobky distribuované společností BSH domácí spotřebiče s.r.o. a přicházející do styku s potravinami splňují požadavky o hygienické nezávadnosti dle zákona č.258/2000 Sb., vyhlášky 38/2001 Sb. Toto prohlášení se vztahuje na všechny výrobky přicházející do styku s potravinami uvedené v aktuálním ceníku společnosti BSH domácí spotřebiče s.r.o.

Ujištění dovozce o vydání prohlášení o shodě

Vážený zákazníku,
dle § 13, odst.5 zákona č.22/1997 Sb. Vás ujišťujeme, že na všechny výrobky distribuované společností BSH domácí spotřebiče s.r.o. našim obchodním partnerům bylo vydáno prohlášení o shodě ve smyslu zákona č. 22/1997 Sb a nařízení vlády č. 17/2003 Sb., 616/2006 Sb. a 22/2003 Sb. a příslušných nařízení vlády. Toto ujištění dovozce o vydání prohlášení o shodě se vztahuje na všechny výrobky včetně plynových spotřebičů, které jsou obsaženy v aktuálním ceníku firmy BSH domácí spotřebiče s.r.o.

B/S/H/

Kontakt na servis domácích spotřebičů SIEMENS

BSH domácí spotřebiče s.r.o.
Radlická 350
158 00 Praha 5

Příjem oprav
Tel.: +420 251 095 546
Email: opravy@bshg.com

Objednávky příslušenství a náhradních dílů
Tel.: +420 251 095 556
Email: dily@bshg.com

Zákaznické poradenství
Tel.: +420 251 095 555
Email: siemens.spotrebice@bshg.com

Aktuální informace o servisu naleznete na internetových stránkách

<http://www.siemens-home.bsh-group.com/cz>.

Zde máte možnost sjednat opravu pomocí online formuláře.

SIEMENS



Automatická práčka WM14T561BY

<http://www.siemens-home.bsh-group.com/sk>

sk Návod na použitie

Vaša nová práčka

Rozhodli ste sa pre práčku značky Siemens.

Venujte, prosím, pár minút času prečítaniu tohto návodu a zoznámte sa s výhodami vašej práčky.

Aby sme splnili požiadavky vysokej kvality značky Siemens, každý spotrebič, ktorý opúšťa náš výrobný závod, je z hľadiska funkčnosti a neškodnosti starostlivo preskúšaný.

Iné informácie k našim produktom, príslušenstvu, náhradným dielom a servisu nájdete na našich internetových stránkach alebo získate v našom zákazníckom servise.

Ak popisuje návod na použitie a inštaláciu rôzne modely, budete na zodpovedajúcich miestach upozornení na rozdiely.



Práčku uveďte do prevádzky až po prečítaní tohto návodu na použitie a inštaláciu!

Použité symboly a označenia

Varovanie!

Táto kombinácia symbolu a výstražného slova upozorňuje na eventuálne nebezpečnú situáciu. Nedodržanie pokynov môže mať za následok smrť alebo poranenie.

Pozor!

Toto výstražné slovo upozorňuje na eventuálne nebezpečnú situáciu. Nedodržanie pokynov môže mať za následok vecnú škodu alebo poškodenie životného prostredia.

Upozornenie/tip

Pokyny na optimálne používanie spotrebiča/iné užitočné informácie.

1. 2. 3. / a) b) c)

Jednotlivé kroky sú označené číslami alebo písmenami.

■ / -

Výpisy sú označené štvorčekom alebo pomlčkou.

 Použitie podľa určenia	4	Úspora energie a pracieho prostriedku	25
 Bezpečnostné pokyny	5	P+ Predvoľby programov	25
Deti, ďalšie osoby, domáce zvieratá	5	Teplota	25
Inštalácia	6	Rpm (Počet odstredivých otáčok)	25
Obsluha	9	Finished in (Odložený štart)	25
Čistenie a údržba	10	Oblúbený program	26
 Ochrana životného prostredia	11	P+ Ďalší programová nastavenia	27
Obal/starý spotrebič	11	SpeedPerfect	27
Úsporné odporúčania	11	EcoPerfect	27
 Inštalácia a pripojenie	12	Voda a plákanie+	27
Obsah balenia	12	Predpranie	27
Bezpečnostné pokyny	13	Jednoduché žehlenie	27
Inštalácia spotrebiča	13	Stop po plákaní	27
Inštalácia spotrebiča na podložku alebo na drevenú trámovú podlahu	13	Výber typu škvŕn	28
Inštalácia na podstavec so zásuvkou	14	 Obsluha spotrebiča	28
Zabudovanie spotrebiča do kuchynskej linky	14	Príprava práčky	28
Odstránenie prepravných poistiek	14	Zapnutie spotrebiča/výber programu	28
Dĺžky hadíc a prírodných káblov	15	Zmena výrobného nastavenia programu	29
Prívod vody	15	Voľba doplnkových funkcií	29
Odtok vody	16	Vloženie bielizne do bubna	29
Vyrovnanie	17	Dávkovanie a plnenie pracích a ošetrovacích prostriedkov	30
Elektrické pripojenie	17	Zapnutie programu	31
Pred prvým praním	18	Detská poistka/na konci prania	31
Preprava	19	Pridanie bielizne	31
 Zoznámenie sa so spotrebičom	20	P prerušení programu	32
Práčka	20	Zmena programu	32
Ovládací panel	21	Koniec programu po Stop po máchaní	32
 Bielizeň	23	Koniec programu	32
Príprava bielizne	23	Vybratie bielizne/vypnutie spotrebiča	32
Triedenie bielizne	23	 Nastavenie spotrebiča	33
Škrobenie	24	Aktivácia režimu nastavenia	33
Farbenie/bielenie	24	Zmena hlasitosti signálov	33
Namáčanie	24	Zmena intenzity podsvietenia dotykového displeja	33
 Prací prostriedok	24	Zapnutie/vypnutie signálu upozorňujúceho na údržbu bubna	34
Správna voľba pracieho prostriedku	24		

Ukončenie režimu nastavenia	34
 Senzorika	34
Množstvomá automatika	34
Kontrolný systém nevyváženosti	34
VoltCheck	34
 Čistenie a údržba	35
Plášť spotrebiča/ovládací panel	35
Prací bubon	35
Odstraňovanie vodného kameňa	35
Upchatie čerpadla, núdzové vypustenie	35
Upchatie odtokovej hadice	36
Upchatie filtra pri prívode vody	36
 Čo robiť v prípade poruchy? . .	37
Núdzové odblokovanie	37
Informácie na displeji	38
Čo robiť v prípade poruchy?	39
 Zákaznícky servis	41
 Technické údaje	41
 Záruka AquaStop	42

Použitie podľa určenia

- Tento spotrebič je určený iba na použitie v domácnosti.
- Neinštalujte ani nepoužívajte tento spotrebič v mieste vystavenom mrazu alebo vo vonkajších priestoroch. Pokiaľ v spotrebiči zvyšková voda zmrzne, hrozí nebezpečenstvo jeho poškodenia. Zmrznuté hadice môžu popraskať a zlomiť sa.
- Tento spotrebič je možné používať iba na pranie domácej bielizne a vlnených tkanín určených na pranie v práčke (pozrite štítok na bielizni). Používanie spotrebiča na iné účely a mimo oblasti jeho určenia je zakázané.
- Tento spotrebič je vhodný na prevádzku s pitnou vodou a na použitie bežne dostupných pracích prostriedkov a aviváží (vhodných na použitie v práčke).
- Tento spotrebič je určený na použitie maximálne do nadmorskej výšky 4 000 metrov.

Skôr, ako spotrebič zapnete:

Skontrolujte, či spotrebič nemá viditeľné poškodenie. Pokiaľ je spotrebič poškodený, nespúšťajte ho. V prípade akýchkoľvek problémov sa obráťte na nášho odborného predajcu alebo na náš zákaznícky servis.

Uschovajte tieto dokumenty na ďalšie použitie alebo pre ďalších majiteľov.

Bezpečnostné pokyny

Nasledujúce bezpečnostné informácie a pokyny sú určené pre vašu ochranu pred zranením a slúžia ako prevencia vzniku vecnej škody.

Napriek tomu je dôležité, aby ste pri inštalácii, údržbe, čistení a pri používaní spotrebiča dbali na zvýšenú pozornosť a postupovali vždy s náležitou opatrnosťou.

Deti, dospelí, domáce zvieratá

Varovanie Nebezpečenstvo ohrozenia života!

Deti a osoby, ktoré nie sú schopné posúdiť vznik nebezpečenstva pri používaní spotrebiča, sa môžu poraniť alebo sa dostať do nebezpečenstva ohrozenia života. Preto vezmite na vedomie nasledujúce skutočnosti:

- Deti od 8 rokov, osoby so zníženými psychickými, zmyslovými alebo duševnými schopnosťami, osoby s nedostatočnými skúsenosťami alebo vedomosťami môžu spotrebič obsluhovať len pod dohľadom, alebo pokiaľ boli poučené o bezpečnom používaní spotrebiča a sú si vedomé potenciálneho nebezpečenstva, ktoré pri používaní spotrebiča hrozí.
- Deťom je zakázané sa so spotrebičom hrať.
- Deti môžu spotrebič čistiť a vykonávať údržbu iba pod dohľadom.
- Deťom do 3 rokov a domácim zvieratám zabráňte kontaktu so spotrebičom.
- Nenechávajte spotrebič bez dozoru, pokiaľ sa v blízkosti pohybujú deti alebo osoby, ktoré majú zníženú schopnosť posúdiť mieru nebezpečenstva.

Varovanie Nebezpečenstvo ohrozenia života!

Deti sa môžu do spotrebiča zavrieť a dostať sa tým do život ohrozujúcej situácie.

- Nestavajte spotrebič za dvere, ktoré môžu spotrebič zakryť alebo brániť úplnému otvoreniu dvierok spotrebiča.
- Pokiaľ spotrebič dosiahol koniec svojej životnosti, vyťahnite zástrčku z elektrickej siete a sieťový kábel prestrihnite, následne zničte zámok dvierok spotrebiča.

⚠ Varovanie
Nebezpečenstvo udusenía!
Deti sa pri hre môžu zamotať do obalu/fólie a ďalšieho obalového materiálu spotrebiča. Rukami si môžu na hlavu natiahnuť obal a udusiť sa. Všetky obaly, fólie a ich časti uchovávajte mimo dosahu detí.

⚠ Varovanie
Nebezpečenstvo otravy!
Požitie pracích prostriedkov a aviváží môže spôsobiť otravu. Prostriedky preto uchovávajte mimo dosahu detí.

⚠ Varovanie
Nebezpečenstvo popálenia!
Pri praní pri vysokých teplotách sa sklo dvierok spotrebiča značne zahrieva. Zabráňte deťom v kontakte s horúcim sklom dvierok spotrebiča.

⚠ Varovanie
Nebezpečenstvo podráždenia očí a kože!
Pracie prostriedky a aviváže môžu pri kontakte s kožou alebo s očami spôsobiť podráždenie. Prostriedky uchovávajte mimo dosahu detí. Pokiaľ sa prací prostriedok alebo aviváž dostane do očí alebo na kožu, miesto starostlivo opláchnite/vypláchnite. Pracie prostriedky a aviváže uchovávajte mimo dosahu detí.

Inštalácia

⚠ Varovanie
Nebezpečenstvo zasiahnutia elektrickým prúdom/vzniku vecnej škody/nebezpečenstvo poškodenia spotrebiča!
Nesprávne zapojenie a inštalácia spotrebiča môže spôsobiť úraz. Dbajte na nasledujúce pokyny:

- Sieťové napätie vo vašej zásuvke musí zodpovedať napätiu uvedenému na spotrebiči (výrobnom štítku). Na výrobnom štítku je uvedené zaťaženie pri pripojení a požadovaná poistková ochrana.
- Spotrebič sa smie zapojiť na striedavý prúd iba pri predpisovo nainštalovanej zásuvke s ochranným vodičom. Zásuvka musí byť vždy voľne prístupná.
- Sieťová zástrčka a zásuvka s ochranným vodičom musia byť kompatibilné a uzemnenie musí byť správne zhotovené.
- Prierez kábla musí byť správny.
- Sieťová zástrčka musí byť vždy voľne prístupná. Pokiaľ to nie je možné, z dôvodu dodržania príslušných bezpečnostných predpisov sa musí do trvalej inštalácie zabudovať spínač (2-pólový spínač) v súlade s predpismi pre elektrickú inštaláciu.

- Pri použití prúdového chrániča sa smie použiť iba typ s označením: . Iba takto označené zariadenie zodpovedá súčasným platným predpisom.

Varovanie

Nebezpečenstvo zasiahnutia elektrickým prúdom/vzniku vecnej škody/

nebezpečenstvo poškodenia spotrebiča, vzniku požiaru!

Ak je sieťový kábel spotrebiča upravený či poškodený, môže dôjsť k úrazu elektrickým prúdom, skratu alebo požiaru pri prehriatí.

Sieťový kábel nesmie byť zamotaný, stlačený alebo upravovaný a nesmie prísť do kontaktu s tepelnými zdrojmi.

Varovanie

Nebezpečenstvo požiaru/ vecných škôd/poškodenia spotrebiča!

Použitie predlžovacích šnúr alebo viacpočetných rozdvojk môže spôsobiť požiar v dôsledku prehriatia či skratu. Pripojte spotrebič priamo k uzemnenej zásuvke, ktorá bola riadne inštalovaná. Nepoužívajte predlžovací kábel, rozvodky alebo viacpočetné zásuvky.

Varovanie

Nebezpečenstvo poranenia/ vecných škôd/poškodenia spotrebiča!

- Pri prevádzke môže spotrebič vibrovať alebo sa môže pohybovať, čo môže viesť k poraneniu alebo vecným škodám. Umiestnite spotrebič na čistú, rovnú, pevnú plochu a s použitím vodováhy ho vyrovajte pomocou skrutkovacích nožičiek.
- Pokiaľ spotrebič zdvihnete alebo posúvate za vyčnievajúce časti (napr. dvierka spotrebiča), môžu sa tieto časti odlomiť a spôsobiť poranenie. Pri posúvaní spotrebiča neuchopujte spotrebič za žiadne vyčnievajúce časti.

Varovanie

Nebezpečenstvo zranenia!

- Spotrebič je veľmi ťažký. Jeho zdvíhanie môže spôsobiť poranenie. Spotrebič sami nezdvíhajte.
- Spotrebič má ostré hrany, o ktoré si môžete porezať ruky. Nechytajte spotrebič za ostré hrany. Pri jeho zdvíhaní používajte ochranné rukavice.

- Ak nie sú hadice a sieťové káble správne vedené, môže vzniknúť nebezpečenstvo zakopnutia s následkom poranenia. Hadice a káble umiestnite tak, aby ste zabránili nebezpečenstvu vzniku poranenia zakopnutím.

Pozor!

Nebezpečenstvo poškodenia spotrebiča/vecnej škody

- Ak je tlak vody príliš vysoký alebo príliš nízky, spotrebič nemusí správne fungovať a môže dôjsť k jeho poškodeniu a vecným škodám. Zaistite, aby mal tlak vody vo vodovode hodnotu najmenej 100 kPa (1 bar) a neprekračoval hodnotu 1000 kPa (10 bar).
- Ak sú vodné hadice upravené či poškodené, môže vzniknúť nebezpečenstvo poškodenia spotrebiča alebo vecných škôd. Vodné hadice nesmú byť zamotané, stlačené, upravované alebo prerušené.
- Použitím hadíc iných značiek na pripojenie k vodovodu môže viesť k poškodeniu spotrebiča alebo vecným škodám. Používajte iba hadice dodávané so spotrebičom alebo originálne náhradné hadice.

- Spotrebič je kvôli preprave zaistený prepravnými poistkami. Pokiaľ nie sú prepravné poistky odstránené pred uvedením spotrebiča do prevádzky, môže dôjsť k jeho poškodeniu. Pred prvým použitím spotrebiča je dôležité, aby boli všetky prepravné poistky odstránené. Tieto prepravné poistky uschovajte. Pri preprave spotrebiča je nutné prepravné poistky namontovať, aby pri preprave nedošlo k poškodeniu spotrebiča.

Obsluha

Varovanie **Nebezpečenstvo požiaru/** **explózie!**

Čistiace prostriedky a prípravky na predbežnú prípravu bielizne (napr. odstraňovač škvŕn, spreje na predpranie), ktorými je bielizeň ošetrovaná, môžu spôsobiť v bubne explóziu. Bielizeň pred praním v práčke dôkladne opláchnite vodou.

Varovanie **Nebezpečenstvo otravy!**

Čistiace prostriedky, ktoré obsahujú rozpúšťadlá, môžu uvoľňovať jedovaté výpary. Nepoužívajte čistiace prostriedky, ktoré obsahujú rozpúšťadlá.

Varovanie **Nebezpečenstvo poranenia!**

- Ak sa opierate alebo si sadáte na otvorené dverka spotrebiča, spotrebič sa môže prevrhnúť a spôsobiť vám poranenie. Neopierajte sa o otvorené dverka spotrebiča.
- Pokiaľ vyleziete na hornú dosku spotrebiča, doska môže prasknúť a spôsobiť vám poranenie. Nevyliezajte na spotrebič.
- Pokiaľ siahnete do otáčajúceho sa bubna, môžete si poraniť ruky. Vyčkajte, až sa bubon prestane otáčať.

Varovanie **Nebezpečenstvo oparenia!**

Pokiaľ periete pri vysokých teplotách, hrozí nebezpečenstvo oparenia pri styku s horúcim pracím roztokom (napr. pri vypúšťaní horúceho pracieho roztoku do umývadla). Nesiahajte do horúceho pracieho roztoku.

Varovanie **Nebezpečenstvo podráždenia** **očí a kože!**

Pokiaľ otvoríte zásobník na prací prostriedok pri chode spotrebiča, môže prací prostriedok a aviváž vystrieknuť. Pokiaľ vám prací prostriedok či aviváž zasiahne oči alebo príde do styku s pokožkou, dôkladne všetko opláchnite vodou. Pri požití prostriedkov vyhľadajte lekársku pomoc.

Pozor!!**Nebezpečenstvo poškodenia spotrebiča/vecnej škody!**

- Ak prekročí množstvo bielizne v bubne spotrebiča maximálnu kapacitu naplnenia, nemusí spotrebič riadne fungovať alebo môže dôjsť k jeho poškodeniu alebo vecným škodám. Neprekračujte maximálnu kapacitu naplnenia bielizne. Dodržujte maximálnu kapacitu naplnenia stanovenú pre jednotlivé programy.
- Ak dávajete do spotrebiča zlé množstvo pracieho alebo čistiaceho prostriedku, môže dôjsť k poškodeniu spotrebiča alebo vecným škodám. Používajte pracie prostriedky/aviváž/ čistiace prostriedky a zmäkčovadlá v súlade s pokynmi výrobcu.

Čistenie a údržba**⚠ Varovanie****Nebezpečenstvo ohrozenia života!!**

Spotrebič funguje prostredníctvom elektrického prúdu. Pri dotyku súčastí pod elektrickým napätím hrozí úraz elektrickým prúdom. Z tohto dôvodu dodržujte nasledujúce pokyny:

- Vypnite spotrebič. Odpojte spotrebič od elektrického napájania (vytiahnite sieťovú zástrčku).
- Nikdy sa zástrčky nedotýkajte mokrymi rukami.
- Pri vyťahovaní sieťovej zástrčky zo zásuvky nikdy neťahajte za sieťový kábel, ale vždy držte samotnú zástrčku, v opačnom prípade by mohlo dôjsť k poškodeniu sieťového kábla.
- Nevykonávajte žiadne technické úpravy spotrebiča alebo jeho funkcií.
- Opravy a iné práce na spotrebiči musí výhradne vykonávať iba zákaznícky servis alebo odborný pracovník, elektrikár. To isté platí aj pre výmenu sieťového kábla (v prípade potreby).
- Náhradný sieťový kábel je možné objednať v zákazníckom servise.

⚠ Varovanie**Nebezpečenstvo otravy!**

Čistiace prostriedky, ktoré obsahujú rozpúšťadlá, môžu uvoľňovať jedovaté výpary. Nepoužívajte čistiace prostriedky, ktoré obsahujú rozpúšťadlá.

⚠ Varovanie**Nebezpečenstvo úrazu elektrickým prúdom/ vecných škôd/poškodenia spotrebiča!**

Pri vniknutí vody do spotrebiča môže dôjsť ku skratu. Na čistenie spotrebiča

nepoužívajte vysokotlakový čistič, parný čistič, hadicu ani striekaciu pištoľ.

Varovanie

Nebezpečenstvo poškodenia spotrebiča/vecnej škody!

Používanie náhradných dielov a príslušenstva iných značiek je nebezpečné a môže spôsobiť poranenie, vecné škody alebo poškodenie spotrebiča.

Z bezpečnostných dôvodov používajte originálne náhradné diely a príslušenstvo.

Pozor!

Nebezpečenstvo poškodenia spotrebiča/vecnej škody

Čistiace prostriedky a prípravky na predbežnú prípravu bielizne (napr. odstraňovač škvŕn, spreje na predpranie) môžu pri styku s povrchom spotrebiča spôsobiť jeho poškodenie.

Z týchto dôvodov dodržujte nasledujúce pokyny:

- Zabráňte styku prípravkov s plochami spotrebiča.
- Spotrebič čistite iba vodou a mäkkou vlhkou handrou.
- Akékoľvek čistiace prostriedky, zvyšky sprejov alebo iných látok okamžite odstráňte.



Ochrana životného prostredia

Obal/starý spotrebič



Obalový materiál ekologicky zlikvidujte v súlade s predpismi pre ochranu životného prostredia. Tento spotrebič spĺňa požiadavky smerníc EÚ 2012/19 o elektrických a elektronických zariadeniach týkajúce sa zavedeného systému likvidácie a triedenia v rámci EÚ.

Úsporné odporúčania

- Využívajte maximálnu kapacitu práčky pre daný program. Prehľad programov → Príloha návodu na použitie a inštaláciu.
- Pri bežne zašpinenej bielizni nepoužívajte predpranie.
- Pri praní mierne a bežne špinavej bielizne je možné ušetriť množstvo pracieho prostriedku a energie → *Strana 25*
- Pri voľbe teploty sa môžete riadiť pokynmi výrobcu na štítkoch odevov. Teploty na spotrebiči sa od nich môžu líšiť, aby sa zaistil optimálny pomer úspory energie a výsledku prania.
- **informácie o spotrebe energie**
Čím viac ukazovateľov svieti, tým vyššia je príslušná spotreba. Takto môžete porovnať spotrebu pri jednotlivých programoch pri zvolení rôznych nastavení a prípadne

sk Inštalácia a pripojenie

sa rozhodnúť pre nastavenie programu s nižšou spotrebou energie, resp. vody.



- ⚡ ukazovateľ spotreby energie
- 💧 ukazovateľ spotreby vody

- **Režim úspory energie:** Podsvietenie dotykového displeja po niekoľkých minútach zhasne, bliká tlačidlo ▷▢▢. Pre aktiváciu podsvietenia dotykového displeja stlačte ľubovoľné tlačidlo. Pokiaľ beží program, režim úspory energie sa neaktivuje.

■ Automatické vypnutie

(iba pred spustením programu alebo na konci programu). Pokiaľ nevykonáte dlhší čas žiadne kroky ovládania, spotrebič sa z dôvodu úspory energie vypne. Spotrebič znovu zapnete stlačením hlavného vypínača.

- Pokiaľ budete bielizeň následne sušiť v sušičke, zvolte rýchlosť odstreďovania podľa návodu výrobcu sušičky.



Inštalácia a pripojenie

Obsah balenia

Upozornenie: Skontrolujte, či pri preprave nedošlo k poškodeniu spotrebiča. Poškodený spotrebič nikdy neuvádzajte do prevádzky.

V prípade akýchkoľvek výhrad sa obráťte na predajcu, u ktorého ste spotrebič zakúpili, alebo na náš zákaznícky servis.

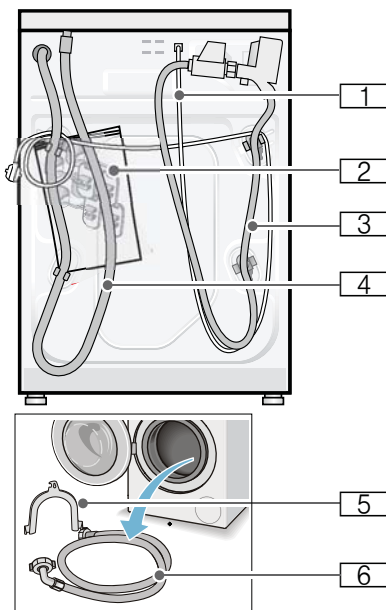

- 1 Siet'ový kábel
- 2 Vrecúško:

- Návod na použitie a inštaláciu
- Garancia*
- Kryty otvorov po odstránení prepravných poistiek
- Kľúč*

- 3 Prívodná hadica pri modeli:
AquaStop
- 4 Odtoková hadica
- 5 Kolená na upevnenie odtokovej hadice*
- 6 Prívodná hadica pri modeloch Standard/AquaSecure
* v závislosti od modelu

Na pripojenie odtokovej hadice k sifónu je **navyše** potrebná hadicová spona s \varnothing 24 – 40 mm (k zakúpení v špecializovanej predajni).

Potrebné náradie

- Vodováha na vyrovnanie
- Nasledujúce kľúče:
 - SW13 na odstránenie prepravných poistiek
 - SW17 na vyrovnanie nožičiek spotrebiča.

Bezpečnostné pokyny

Varovanie

Nebezpečenstvo poranenia!

- Práčka má veľkú hmotnosť. Pri zdvíhaní/preprave práčky buďte opatrní.
- Pri uchopení práčky za vyčnievajúce časti (napr. dvierka) sa môžu tieto časti odlomiť a spôsobiť poranenie. Nezdvíhajte práčku za vyčnievajúce časti.
- Pri nesprávnom vedení hadíc a sieťových káblov hrozí nebezpečenstvo zakopnutia a poranenia. Hadice a káble ved'te tak, aby nehrozilo nebezpečenstvo zakopnutia.

Pozor!

Poškodenie spotrebiča

Zmrznuté hadice sa môžu roztrhnúť/popraskať.

Neinštalujte práčku v priestoroch ohrozených mrazom a/alebo vo vonkajších priestoroch.

Pozor!

Škody spôsobené vodou

Miesto pripojenia prívodnej a odtokovej hadice je vystavené vysokému tlaku vody. Aby ste zabránili netesnostiam a škodám spôsobeným vodou, bezpodmienečne dodržujte pokyny v tejto kapitole!

Upozornenie

- Okrem tu uvedených pokynov môžu dodatočne platiť zvláštne predpisy príslušnej vodárne a poskytovateľa elektrickej energie.
- V prípade pochybností nechajte práčku pripojiť odborníkom.

Inštalácia spotrebiča

Upozornenie: Dôležitá je stabilita, aby práčka nepochodovala!

- Plocha na inštaláciu musí byť pevná a rovná.
- Nevhodné sú mäkké podlahy/ podlahové krytiny.

Inštalácia spotrebiča na podložku alebo na drevenú trámovú podlahu

Pozor!

Poškodenie spotrebiča

Práčka sa pri odstreďovaní môže pohybovať a z podstavca sa prevrátiť/spadnúť.

Nožičky spotrebiča bezpodmienečne upevnite príchytkami.

Obj. č. WMZ 2200, WX 9756, Z 7080X0

Upozornenie: Na drevenú trámovú podlahu postavte práčku:

- podľa možnosti do rohu miestnosti,
- na vodooodolnú drevenú dosku (hrubú min. 30 mm), ktorá je pevne priskrutkovaná k podlahe.

Inštalácia na podstavec so zásuvkou

Obj. č. podstavca: WMZ 20490, WZ 20490, WZ 20510, WZ 20520

Zabudovanie spotrebiča do kuchynskej linky

⚠ Varovanie

Nebezpečenstvo ohrozenia života!

Pri kontakte s časťami pod napätím hrozí nebezpečenstvo úrazu elektrickým prúdom.

Neodstraňujte kryciu dosku spotrebiča.

Upozornenie

- Potrebná šírka na zabudovanie je 60 cm.
- Práčku inštalujte iba pod súvislú pracovnú dosku, ktorá je pevne spojená so susednými skrinkami.

Odstránenie prepravných poistiek

Pozor!

Poškodenie spotrebiča

- Spotrebič je pri preprave zaistený prepravnými poistkami. Neodstránené prepravné poistky môžu pri prevádzke práčky poškodiť napr. bubon. Pred prvým použitím práčky bezpodmienečne odstráňte všetky 4 prepravné poistky. Poistky uschovajte.
- Aby nedošlo k poškodeniu pri preprave spotrebiča, je nutné prepravné poistky namontovať späť.

Upozornenie: Skrutky a objímky uschovajte.

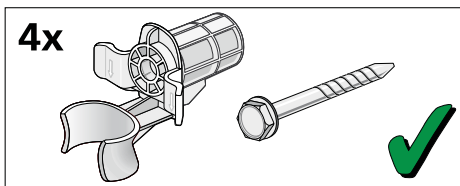

1. Hadice vyberte z držiakov.

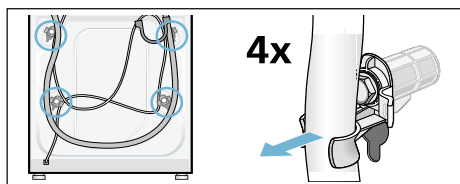

2. Vyskrutkujte a odstráňte všetky 4 skrutky prepravných poistiek. Odstráňte objímky. Vyberte sieťový kábel z držiakov.

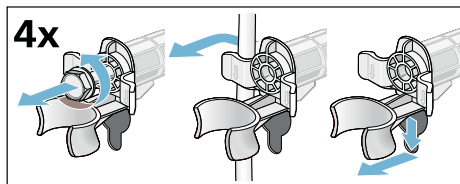

3. Nasadte kryty, zaistite ich zatlačením na aretačné háčiky.

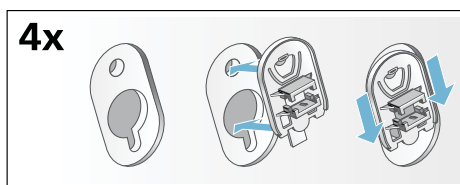

Dĺžky hadíc a prívodných káblov

■ Pripojenie vľavo

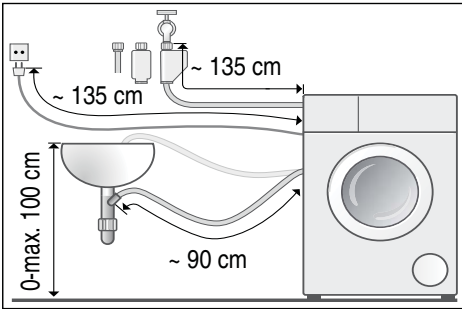

■ Pripojenie vpravo

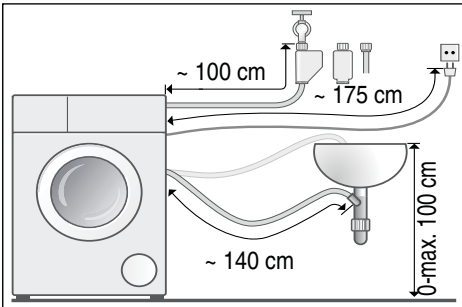

Tip: V špecializovanej predajni alebo v zákazníckom servise je možné zakúpiť:

- predĺženie pre hadicu AquaStop, príp. prívodnú hadicu studenej vody (cca 2,50 m); obj. č. WMZ2380, WZ10130, CZ11350, Z7070X0
- dlhšiu prívodnú hadicu (cca 2,20m) pre model Standard

Prívod vody

Varovanie

Nebezpečenstvo ohrozenia života!

Pri kontakte s časťami spotrebiča, ktoré sú pod napätím, hrozí nebezpečenstvo úrazu elektrickým prúdom.

Bezpečnostný ventil AquaStop neponárajte do vody (súčasťou je elektrický ventil).

Pri zapojení dodržujte nasledujúce pokyny:

Upozornenie

- Práčku používajte iba so studenou pitnou vodou.
- Nepripájajte spotrebič k batérii beztlakového bojlera.
- Použite iba hadicu priloženú v dodávke alebo hadicu zakúpenú v špecializovanej autorizovanej predajni, nie použitú hadicu.
- Prívodná hadica sa nesmie zalamovať, priškripiť, upravovať alebo skracovať (pevnosť hadice takto nie je už zaručená).
- Upevňovacie skrutky dotahujte iba ručne. Pokiaľ upevňovacie skrutky dotiahnete náradím (kliešťami) príliš pevne, môže dôjsť k poškodeniu závitov.

Optimálny tlak vody vo vodovodnej sieti

minimálne 100 kPa (1 bar)

maximálne 1000 kPa (10 bar)

Pri otvorenom prívode vody vytečie najmenej 8 l/min.

Pri vyššom tlaku vody namontujte redukčný ventil.

Pripojenie

Prívodnú hadicu pripojte k prívodu vody ($\frac{3}{4}$ " = 26,4 mm) a k spotrebiču (pri modeloch s funkciou AquaStop nie je nutné, hadica je nainštalovaná napevno):

- Model: **Standard**

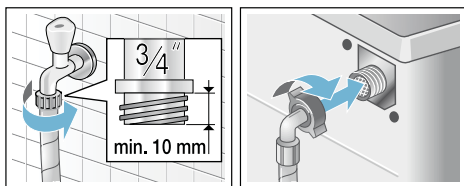

■ Model: Aqua-Secure

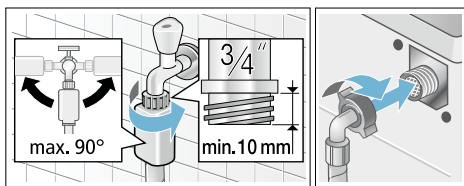

■ Model: AquaStop

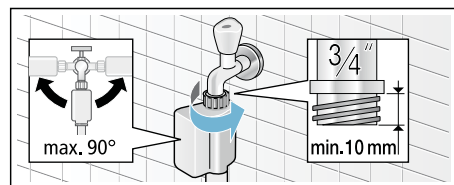

Upozornenie: Opatrne otvorte prívod vody a skontrolujte tesnosť prípojok, pretože na skrutkový spoj pôsobí tlak vody z vodovodného potrubia.

Odtok vody

Varovanie

Nebezpečenstvo oparenia!

Pri praní s vysokými teplotami môže dôjsť pri kontakte s horúcim pracím roztokom k opareniu, napr. pri odčerpaní horúceho pracíeho roztoku do umývadla.

Nesiahajte do horceho pracíeho roztoku.

Pozor!

Škody spôsobené vodou

Pokiaľ odtoková hadica vplyvom vysokého tlaku pri odčerpávaní vyklzne z umývadla alebo z miesta pripojenia, môže vytekajúca voda spôsobiť škody.

Zaistite odtokovú hadicu v umývadle alebo v kanále proti vyklznutiu.

Pozor!

Poškodenie spotrebiča/textílií

Pokiaľ sa koniec odtokovej hadice ponorí do odčerpanej vody, môže sa voda nasať späť do spotrebiča a poškodiť jeho alebo textílie. Dbajte na to, aby:

- odtok v umývadle nebol uzatvorený zátkou.
- koniec odtokovej hadice nebol ponorený do odčerpanej vody.
- odčerpaná voda odtekala dostatočne rýchlo.

Upozornenie: Odtokovú hadicu nezalamujte a nevyťahujte do dĺžky.

Pripojenie

- Odtok pracíeho roztoku do umývadla

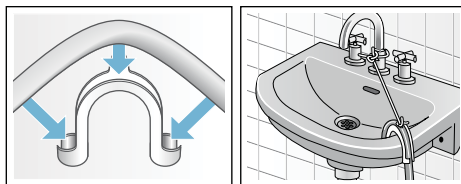

- Odtok pracíeho roztoku do sifónu Miesto pripojenia sa musí zaistiť hadicovou sponou s priemerom 24 – 40 mm (k dispozícii).

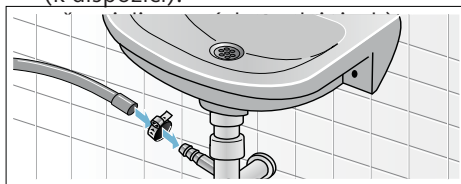

- Odtok do plastovej rúrky s gumovým hrdlom alebo do odtokového kanálika

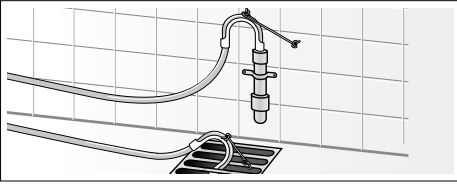

Vyrovnanie

Spotrebič vyrovnajte pomocou vodováhy.

Nesprávne vyrovnanie môže mať za následok veľkú hlučnosť, vibrácie a „pochodovanie“ práčky!

1. Poistné matice povolte kľúčom v smere hodinových ručičiek.
2. Vyrovnanie práčky skontrolujte alebo upravte pomocou vodováhy. Výšku je možné nastaviť otáčaním nožičiek spotrebiča. Všetky štyri nožičky musia stáť pevne na podlahe.
3. Dotiahnite pevne poistné matice všetkých štyroch nožičiek kľúčom ku krytu. Nožičku pritom pevne držte a nemeňte jej výšku.

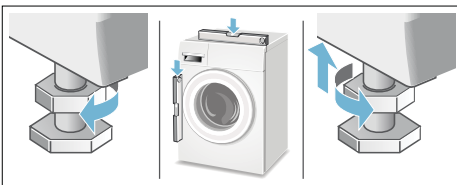

Elektrické pripojenie

⚠ Varovanie

Nebezpečenstvo ohrozenia života!

Pri kontakte s časťami pod napätím hrozí nebezpečenstvo úrazu elektrickým prúdom.

- Nikdy sa sieťovej zástrčky nedotýkajte mokrými rukami.
- Sieťovú zástrčku nikdy nevyťahujte zo zásuvky za kábel, ale iba za kryt zástrčky, v opačnom prípade by mohlo dôjsť k poškodeniu kábla.
- Sieťovú zástrčku nikdy nevyťahujte počas prevádzky spotrebiča.

Dodržujte nasledujúce pokyny a dbajte na to, aby:

Upozornenie

- Sieťové napätie a údaj o napätí na štítku spotrebiča musí súhlasiť. Menovitý príkon a potrebná poistka sú uvedené na štítku spotrebiča.
- Práčka môže byť pripojená iba na striedavý prúd cez zásuvku s ochranným vodičom nainštalovanú podľa prepisov.
- Sieťová zástrčka a sieťová zásuvka musia byť kompatibilné. Prierez kábla musí byť správny.
- Uzemnenie je vykonané podľa predpisov. Výmenu sieťového kábla (ak je nutná) smie vykonať iba kvalifikovaný elektrikár.
- Náhradný sieťový kábel je možné zakúpiť v našom zákazníckom servise.
- Nepoužívajte rozvodky/ predĺžovacie šnúry a viacpočetné rozvodky.
- Pri použití prúdového chrániča použite iba typ označený symbolom . Iba takto označené zariadenie zodpovedá súčasným platným predpisom.

- Sieťová zástrčka musí byť vždy voľne prístupná. Pokiaľ to nie je možné, z dôvodov dodržania príslušných bezpečnostných predpisov musí byť do trvalej inštalácie zabudovaný spínač (2-pólový spínač) v súlade s platnými predpismi pre elektrickú inštaláciu.
- Sieťový kábel nesmie byť zalomený, priškripený, nesmie sa upravovať ani skracovať a nesmie sa dostať do kontaktu so zdrojmi tepla.

Pred prvým práním

Práčka bola pred opustením výrobného závodu dôkladne preskúšaná. Zvyšky vody z kontrolného prania odstráňte, keď necháte prebehnúť prací cyklus **bez** bielizne.

Upozornenie

- Práčka **musí byť odborne nainštalovaná a pripojená**. Pozrite → *Strana 12*
- Poškodený spotrebič nikdy neuvádzajte do prevádzky. Kontaktujte zákaznícky servis.

Prípravné práce:

1. Skontrolujte práčku.
2. Odstráňte ochrannú fóliu.
3. Zastrčte sieťovú zástrčku do zásuvky.
4. Otvorte prívod vody.

Nechajte prebehnúť program bez bielizne:

1. Zapnite spotrebič.
2. Zavrite dvierka. (Nevkladajte bielizeň!)
3. Zvoľte program **čistenie bubna 90 °C**.
4. Otvorte zásobník na pracie prostriedky.
5. Nalejte cca 1 liter vody do komory II.
6. Do komory II nasypete univerzálny prací prostriedok.
Upozornenie: Aby ste zabránili prílišnej tvorbe peny, použite iba polovicu pracieho prostriedku, ako je množstvo odporúčané výrobcom pracieho prostriedku. Nepoužívajte prací prostriedok na vlnu alebo na jemnú bielizeň.
7. Zavrite zásobník na pracie prostriedky.
8. Stlačte tlačidlo ▷■.
9. Po skončení programu spotrebič vypnite.

Práčka je teraz pripravená na prevádzku.

Preprava

Napr. pri sťahovaní

Prípravné práce:

1. Zavrite prívod vody.
2. Znížte tlak v prívodnej hadici.
Údržba – Upchaté sitko
v prívode vody → *Strana 36*
3. Vypustite zostávajúci prací roztok.
Údržba – Upchaté čerpadlo
4. Odpojte práčku z elektrickej siete.
5. Odmontujte hadice.

Namontujte prepravné poistky:

1. Zložte kryty a uschovajte ich.
Prípadne použite skrutkovač.

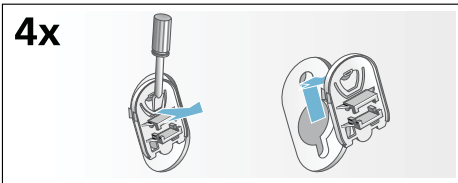

2. Nasadte všetky 4 poistky. Sieťový kábel pevne zaistite v držiakoch. Nasadte skrutky prepravných poistiek a dotiahnite ich kľúčom.

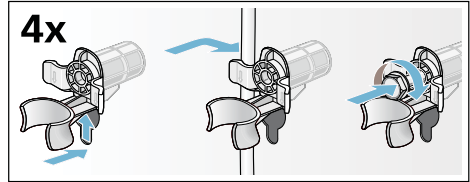

Skôr, ako spotrebič znovu uvediete do prevádzky:

Upozornenie

- **Bezpodmienečne** odstráňte prepravné poistky!
- Aby ste pri nasledujúcom praní zabránili odtečeniu nevyužitého pracieho prostriedku do odtoku: nalejte cca 1 liter vody do komory II, zvolte a spustite program **odstredovanie**.

Zoznámenie sa so spotrebičom

Práčka

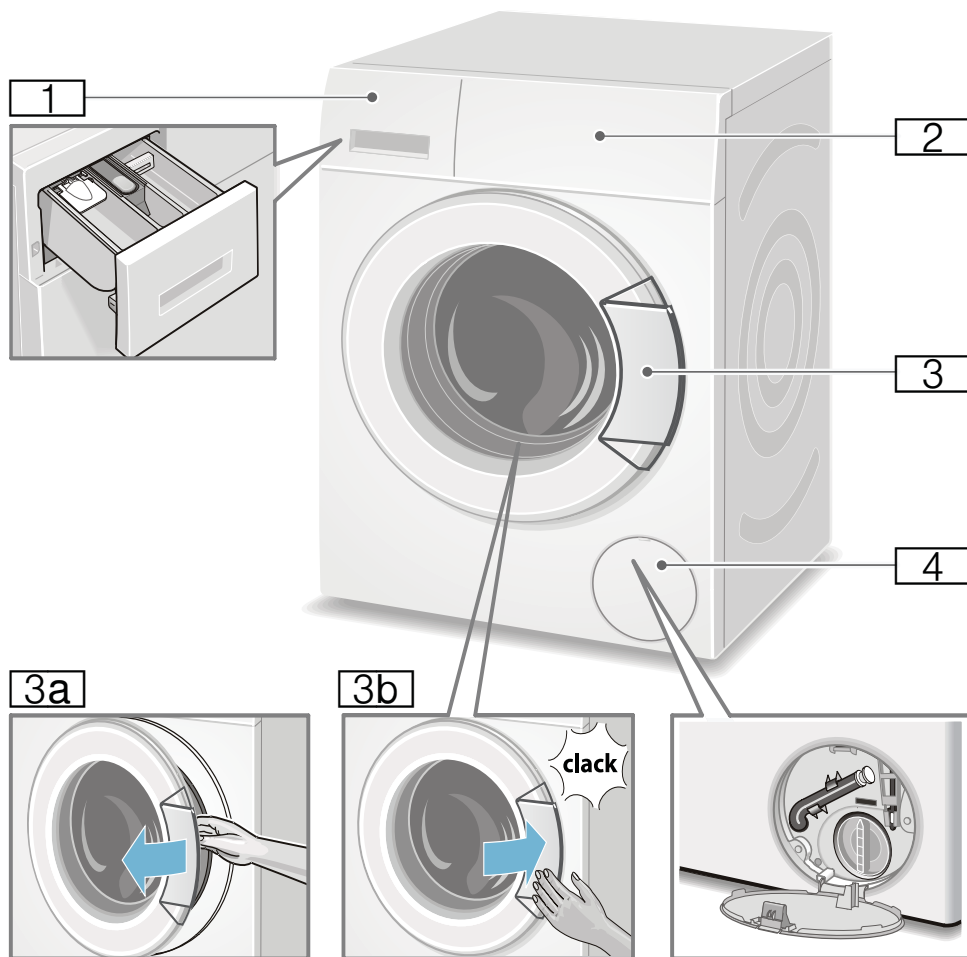

- 1** Zásobník na pracie prostriedky → *Strana 29*
- 2** Ovládací panel
- 3** Dvierka s držadlom
- 3a** Otvorenie dvierok
- 3b** Zatvorenie dvierok
- 4** Servisný kryt

Ovládací panel

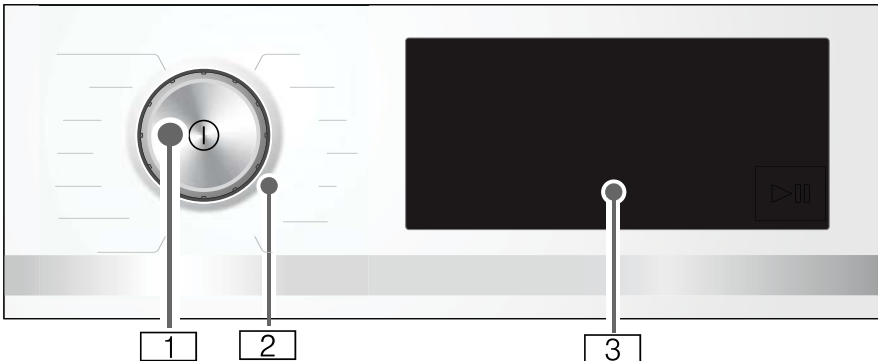
**1 Hlavný vypínač**

Pre zapnutie/vypnutie práčky stlačte tlačidlo ①

2 Volič programov

Voličom programov je možné otáčať oboma smermi (vpravo i vľavo).

3 Dotykový displej

Tu sa zobrazujú údaje o programe a voliteľné nastavenia, prípadne je možné nastavenie zvoliť dotykom na ohraničenú alebo zvýraznenú plochu.

Obsah dotykového displeja*
(* v závislosti od modelu)

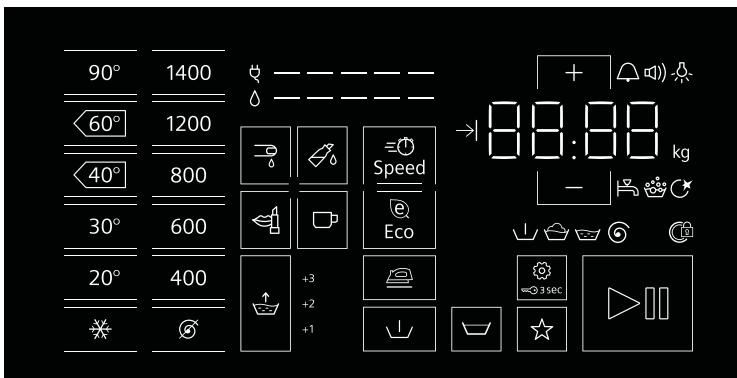

Displej a ovládacia plocha	Ukazovatele nastavených hodnôt	Nastavenia
90°, 60°C, 40°C, 30°, 20°, * 1400*, 1200, 800, 600, 400, ∅		teplota °C; * = studená rpm (počet odstredivých otáčok); ∅ = bez odstredovania
		voľba typu škvŕn
 Speed		SpeedPerfect
 Eco		EcoPerfect
	+1, +2, +3, ki	voda a plákanie+; + pridanie fázy plákania
		ľahké žehlenie
		predpranie
		stop po plákaní = bez odstredovania
 3 sec		detská poistka/uzamknutie ovládacej plochy
		oblíbený program
		štart/pauza
	 	Nastavenie spotrebiča: informačný signál, zvukový signál prania, intenzita podsvietenia dotykového displeja, funkcia pripomenka čistenia bubna
+ , -	Zmena hodnôt nastavenia Upozornenie: V prípade nastavenia hodnôt vo viacerých krokoch za sebou automaticky prebehne prehľad nastavených hodnôt až do konca stlačením a pridržaním symbolu + , - . Znovu symbol stlačte a opäť môžete zmeniť hodnoty nastavení.	
* maximálny počet otáčok pri odstredovaní v závislosti od modelu ** v závislosti od modelu		
Ďalšie ukazovatele	Popis:	
 ----	Spotreba energie	
 ----	Spotreba vody	
	Priebeh programu: predpranie, pranie, plákanie, odstredovanie	
	Dvierka sú zatvorené	
	Pozrite Prívod vody je uzatvorený/príliš malý vodný tlak	
	Detekcia množstva peny	
▣▣ : ▣▣	Dĺžka pracieho programu napr. 1:51; čas odloženého štartu napr. → 8,5 hod. 8.0 kg; Priebeh programu napr. End (Koniec)	



Bielizeň

Príprava bielizne

Pozor!

Poškodenie spotrebiča/textilu

Cudzie predmety (napr. mince, kancelárske sponky, ihly, klince) môžu poškodiť bielizeň alebo súčasti práčky.

Preto pri príprave bielizne dbajte na nasledujúce pokyny:

- Vyprázdnite vrecká

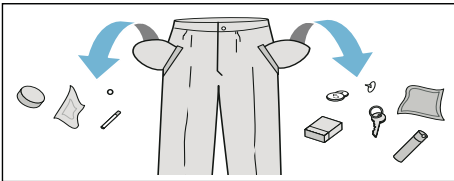

- Dajte pozor na kovové predmety (kancelárske sponky atď.) a odstráňte ich.
- Jemnú bielizeň (pančucháče, vystužené podprsienky atď.) perte v sieťke alebo špeciálnom vaku.
- Zatiahnite zipsy a zapnite gombíky na oblečkach.
- Vysypte piesok z vreciek a záhybov.
- Odstráňte kovové časti záclon alebo vložte záclonu do špeciálneho pracieho vaku.

Triedenie bielizne pred praním

Roztried'te bielizeň podľa pokynov výrobcu na štítku odevu s informáciami

- Typ látky/vlákná
- Farby

Upozornenie: Bielizeň sa môže zafarbiť, príp. nie je čistá. Perte farebnú a bielu bielizeň oddelene. Novú bielizeň s výraznými farbami perte prvýkrát oddelene.

- Miera zašpinenia
Rovnako znečistenú bielizeň perte spoločne. Niektoré príklady pre stupne zašpinenia nájdete tu → *Strana 25*
 - ľahko zašpinená: nerobte predpranie, v prípade potreby zvol'te nastavenie \equiv **Speed**.
 - **bežne znečistená**
 - **silno zašpinená:** vložte do práčky menšie množstvo bielizne a zvol'te program s predpraním
 - **škrvny:** čerstvé škrvny odstráňte/použite odstraňovač na škrvny. Najprv ich pretrite v mydlovej vode, nedrhňte. Nakoniec bielizeň vyperte na vhodnom programe. Zaschnuté/ odolné škrvny je možné často odstrániť iba opakovaným praním.
- Symboly na štítkoch odevov

Upozornenie: Čísla pri symboloch na štítkoch odevov označujú maximálnu teplotu na pranie odevov.

- vhodné pre bežný prací cyklus; napr. program Bavlna
- je vyžadovaný šetrný prací cyklus; napr. program Jemné pranie
- je vyžadovaný veľmi šetrný prací cyklus; napr. program Jemné pranie/Hodváb
- vhodné na ručné pranie; napr. program vlna

- ✗ bielizeň nie je vhodná na pranie v práčke

Škrobenie

Upozornenie: Pri praní nepoužívajte aviváž.

Na škrobenie sa používa tekutý škrob vo zvolenom programe Plákanie a Bavlna. Tekutý škrob dávkujte podľa pokynov výrobcu do komory ☼ (podľa potreby komoru predtým vyčistite).

Farbenie/bielenie

Farbite bielizeň iba na domáce účely, pretože soľ môže poškodiť ocelové časti spotrebiča! Dbajte na pokyny výrobcu farbiacich prostriedkov.

Nepoužívajte práčku na **bielenie bielizne!**

Namáčanie

1. Zapnite spotrebič.
2. Zvoľte program **bavlna 30 °C**.
3. Prací prostriedok určený pre namáčanie dávkujte podľa pokynov výrobcu do komory II.
4. Stlačte tlačidlo ▷▢.
5. Približne za cca 10 minút stlačte tlačidlo ▷▢ pre zastavenie programu.
6. Po uplynutí času určeného pre namáčanie a pre pokračovanie pracieho programu alebo zmenu programu stlačte tlačidlo ▷▢.

Upozornenie

- Do práčky vložte jednofarebnú bielizeň.
- Nie je potrebné pridávať ďalšiu dávku pracieho prostriedku, pretože práčka na pranie vodu z namáčania ďalej používa.



Prací prostriedok

Správna voľba pracieho prostriedku

Na výber vhodného pracieho prostriedku, teploty a ošetrenia bielizne sú smerodajné pokyny na štítku odevu.

→ pozrite www.sartex.ch

Na webových stránkach

www.cleanright.eu nájdete ďalšie informácie o pracích prostriedkoch, produktoch starostlivosti o bielizeň a čistiacich prostriedkoch na domáce použitie.

- **Bežný prací prostriedok s optickými rozjasňovačmi**
Vhodný na bielu, plátennú alebo bavlnenú bielizeň. Program: bavlna/ studený – max. 90 °C
- **Prostriedok na farebnú/jemnú bielizeň bez optických rozjasňovačov**
Vhodný na plátennú a bavlnenú bielizeň. Program: bavlna/studený – max. 60 °C
- **Prostriedok na farebnú/jemnú bielizeň bez optických rozjasňovačov**
Vhodný na farebnú bielizeň z materiálu s ľahkou údržbou alebo zo syntetických vlákien. Program: jemné pranie/studený – max. 60 °C
- **Prací prostriedok na jemnú bielizeň**
Vhodný na jemnú bielizeň z hodvábu alebo viskózy. Program: jemná/hodváb/ studený – max. 40 °C
- **Prací prostriedok na vlnenú bielizeň**
Vhodné na vlnenú bielizeň. Program: vlna/studený – max. 40 °C

Úspora energie a pracieho prostriedku

Pri ľahko a bežne špinavej bielizni môžete ušetriť za energiu (nižšia teplota pri praní) a prací prostriedok.

Úspora	Zašpinenie/tip
Znížená teplota a množstvo pracieho prostriedku podľa odporúčaného dávkovania.	<p>Mierne Zašpinenie a škvrny nie sú viditeľné. Z oblečenia je možné cítiť telesný pach. Např.: <ul style="list-style-type: none"> ■ ľahké letné/športové oblečenie (nosené niekoľko hodín) ■ tričká, košele, blúzky (nosené až jeden deň) ■ posteľná bielizeň a uteráky pre hostí (používané jeden deň) </p>
Teplota podľa odevného štítku a množstva prostriedku podľa odporúčaného dávkovania na veľmi špinavú bielizeň	<p>Bežné Zašpinenie je viditeľné/alebo viditeľné škvrny, např.: <ul style="list-style-type: none"> ■ tričká, košele, blúzky (prepotené, niekoľkokrát nosené) ■ uteráky, posteľná bielizeň (používané až jeden týždeň) </p>
	<p>Silné Zašpinenie a/alebo škvrny sú jasne viditeľné, např. utierky, detská bielizeň, pracovné odevy</p>

Upozornenie: Pri dávkovaní všetkých pracích, pomocných ošetrovacích a čistiacich prostriedkov vždy dbajte na upozornenia a pokyny výrobcu. → *Strana 30*

P+ Predvoľby programov

Predvoľby programu sa na dotykovom displeji objavajú po zvolení programu. Predvoľbu programu je možné zmeniť. Prehľad všetkých možných nastavení programov nájdete v informáciách Prílohy k návodu na použitie a inštaláciu.

Teplota

Pred spustením programu a počas prania je možné teplotu v závislosti od fázy pracieho cyklu ľubovoľne meniť.

Nastavenie maximálnej možnej teploty závisí od zvoleného programu.

Rpm (Počet odstredivých otáčok)

Pred spustením programu a počas prania je možné počet odstredivých otáčok v závislosti od fázy pracieho cyklu ľubovoľne meniť (ot./min., t.j. počet otáčok za minútu).

☒ **Nastavenie:** Bez odstredovania, len odčerpanie. Bielizeň zostáva v bubne práčky, např. tiež bielizeň, ktorú nie je nutné žmýkať.

Nastavenie maximálneho počtu odstredivých otáčok závisí od zvoleného programu a modelu.

Finished in (Odložený štart)

Po zvolení programu sa objaví dĺžka programu, např. 1:51 (vo forme h:min (hod:min)).

Pred spustením programu je možné po 30-minútových intervaloch začatie programu

odložiť, maximálne však na 24 h (h = hodina) do konca programu.

Po spustení programu sa na spotrebiči zobrazí zvolený čas, napr. **8,5 h** a čas sa odpočítava do začiatku spustenia programu. Následne sa zobrazí dĺžka programu.

Upozornenie: Dĺžka programu sa môže počas pracieho cyklu automaticky zmeniť. Zmenu dĺžky programu môžu ovplyvniť zmeny v predvoľbách programu, v nastaveniach programu, detekcia peny, zle rozložená bielizeň, zmena v množstve náplne alebo zmena v miere znečistenia bielizne.

Po spustení programu je možné nastavenie počas odpočítavania času do začatia pracieho programu zmeniť nasledovne:

1. Na ovládacom paneli stlačte symbol ▷▢▢.
2. Stlačením symbolov + alebo – zmeníte čas.
3. Opäť stlačte symbol ▷▢▢.

Po spustení programu môžete podľa potreby v priebehu pracieho cyklu bielizeň pridať alebo odobrať. →
Strana 31

Obľúbený program

☆

Tu si môžete uložiť svoj obľúbený program spolu s ďalšími nastaveniami.

Pre uloženie dodržujte tento postup:

1. Zapnite spotrebič.
2. Zvoľte program.
3. Zmeňte nastavenie, a/alebo zvoľte doplňujúce nastavenia.
4. Na ovládacom paneli stlačte symbol ☆ a držte ho stlačený počas 3 sekúnd.

Pokiaľ na chvíľu všetky nastavenia blikajú, spotrebič daný program uložil.

Pokiaľ chcete uložený program použiť, po zapnutí spotrebiča krátko stlačte symbol ☆.

Pokiaľ chcete zmeniť uložený program, zvoľte si nový program a stlačte symbol ☆ opäť počas 3 sekúnd.

P+ Ďalšie programová nastavenia

Zoznam všetkých možných nastavení doplnkových funkcií nájdete v prílohe návodu na použitie a inštaláciu.

SpeedPerfect

 Speed

Rovnaký účinok prania v kratšom časovom úseku, ale s vyššou spotrebou energie ako pri štandardných programoch bez SpeedPerfect nastavenia.

Upozornenie: Neprekračujte maximálne množstvo náplne.

EcoPerfect

 Eco

Energeticky optimalizovaný prací cyklus pri nižšej teplote a s rovnakým účinkom ako pri štandardných programoch bez EcoPerfect nastavenia.

Voda a plákanie+



Hodnoty nastavenia:

+1 + 1 fáza plákania

+2 + 2 fázy plákania

+3 + 3 fázy plákania

vyp. nastavenie vypnuté

Funkcia väčšieho množstva vody a fázy pridaného plákania v závislosti od daného programu. Dĺžka programu je dlhšia. Určené pre ľudí s citlivou pokožkou a/ alebo v miestach, kde je voda veľmi mäkká.

Predpranie



Vhodné na silne znečistenú bielizeň.

Upozornenie: Prací prostriedok dávajte rovnomerne do komory I a II.

Ľahké žehlenie



Odstred'ovanie je špeciálne upravené na nižší počet odstredivých otáčok, aby nedochádzalo k pokrčeniu bielizne.

Upozornenie: Zvyšková vlhkosť bielizne je vyššia.

Stop po plákaní











Po poslednom plákaní zostane bielizeň ležať vo vode, program bez záverečného odstred'ovania. Program Stop po plákaní môžete zvoliť, pokiaľ chcete zabrániť pokrčeniu bielizne. Pre pokračovanie/ukončenie programu pozrite → *Strana 32*.

Voľba typu škvŕn

Celkovo je možné zvoliť 16 rôznych druhov škvŕn.

Možnosti voľby typu škvŕn:

	krv
	jedlý tuk/olej*
	tráva*
	červené víno*
	káva
	pot*
	čaj*
	kozmetika*
aus	vyp.

* v závislosti od modelu

Škvŕny nenechajte zaschnúť.
Pevné časti vopred odstráňte.

Zvoľte program a typ škvŕny:

1. Roztried'te bielizeň bežným spôsobom.
2. Zvoľte program.
3. Vložte bielizeň do práčky.
4. Zvoľte typ škvŕny (v závislosti od programu).
5. Zapnite program.

Práčka cielene zvolí stredne vysokú teplotu, pohyb bubna a čas namáčania pre daný typ škvŕny.

Pre každý typ škvŕny program zvolí horúcu alebo studenú vodu, ľahký alebo intenzívny prací cyklus, prípadne dlhý alebo krátky čas namáčania. Týmto sa zabezpečí optimálne odstránenie škvŕn.

Obsluha spotrebiča

Príprava práčky

Upozornenie: Práčka musí byť riadne nainštalovaná a zapojená.

→ *Strana 12*

1. Zasuňte sieťovú zástrčku do zásuvky.
2. Otvorte prívod vody.
3. Otvorte dvierka práčky.
4. Skontrolujte, či je bubon celkom prázdny, príp. ho vyprázdnite.

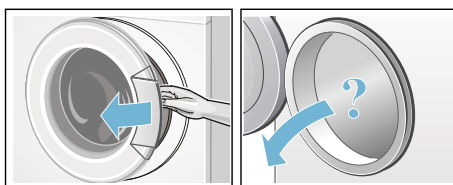



Zapnutie spotrebiča/voľba programu

Stlačte tlačidlo ①. Spotrebič je zapnutý. Na displeji sa zobrazí z výrobného závodu predvolený program **bavlna**.

Aktuálne nastavenia a informácie o programe intenzívne svietia, ukazovateľ  bliká. Možnosti nastavenia svetla menej intenzívne.

Upozornenie

- Krátke blikanie ukazovateľa  upozorňuje na to, že sa bude onedlho musieť použiť program Čistenie bubna, alebo iný ľubovoľný program s minimálnou teplotou prania 60 °C.

- Pokiaľ svieti ukazovateľ  3 sec, detská poistka je aktívna. Poistku najskôr vypnite, aby bolo možné zmeniť nastavenie, príp. spustiť program. → *Strana 31*

Spotrebiče s vnútorným osvetlením bubna:



Osvetlenie bubna sa rozsvieti pri zapnutí spotrebiča, pri otvorení a zatvorení dvierok spotrebiča a spustení programu. Osvetlenie sa automaticky vypne.

Možnosť výberu z nasledujúcich možností:

- Použitie daného programu, vloženie bielizne do bubna. → *Strana 29*
- Použitie iného programu. Prehľad všetkých programov nájdete v prílohe návodu na použitie a inštaláciu.
- Zmena nastavenia predvoľby programu. → *Strana 29*
- A/alebo voľba nastavenia doplnkových funkcií. → *Strana 29*

Zmena výrobného nastavenia programov

Aktuálne nastavenie zmeníte stlačením vybraného nastavenia na ovládacom paneli. Ukazovateľ zvoleného nastavenia sa intenzívne rozsvieti.

Zmeniť čas do konca prania je možné po stlačení symbolu  alebo .

Voľba nastavenia doplnkových funkcií

Prací cyklus omnoho viac prispôbíte svojim požiadavkám, pokiaľ zvolíte nastavenie doplnkových funkcií.

Stlačte požadované tlačidlo na ovládacom paneli. Ukazovateľ nastavenia sa intenzívne rozsvieti. Nastavenie doplnkových funkcií → *Strana 27*.

Vloženie bielizne do bubna

Varovanie

Nebezpečenstvo ohrozenia života!

Odevy ošetrované čistiacimi prostriedkami obsahujúcimi rozpúšťadlá, napr. odstraňovač škvŕn, technický benzín, môžu po vložení do bubna spôsobiť explóziu. Odevy pred vložením do bubna dôkladne ručne prepláchnite.

Upozornenie

- Kombinujte veľké a malé kusy bielizne. Bielizeň rôznej veľkosti sa pri odstreďovaní lepšie rozmiestni. Jednotlivé rovnako veľké kusy bielizne môžu spôsobiť nevyváženú záťaž.
 - Dodržujte uvedené maximálne množstvo náplne. Preťaženie znižuje prací účinok a spôsobuje krčenie bielizne.
1. Kusy bielizne vopred roztriedte a vložte do pracieho bubna rozložené.
 2. Dbajte na to, aby sa bielizeň nezachytila medzi dvierka spotrebiča a gumové tesnenie. Až potom dvierka zavrite.

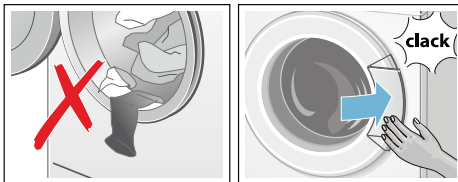

Dávkovanie a plnenie pracích a ošetrovacích prostriedkov

Pozor!

Poškodenie spotrebiča

Čistiace prostriedky a prostriedky na prípravu bielizne na pranie (napr. odstraňovač škvŕn, sprej na predpranie atď.) môžu spôsobiť pri kontakte s plochou práčky poškodenie spotrebiča.

Dbajte na to, aby prostriedky neprišli do kontaktu s povrchom spotrebiča.

V prípade potreby stopy po spreji a iné zvyšky/kvapky utrite vlhkou handrou.

Dávkovanie

Pracie a ošetrojúce prostriedky dávkujte nasledovne podľa:

- tvrdosti vody (informujte sa u vášho dodávateľa vody)
- podľa pokynov uvedených na obale prostriedkov
- množstva bielizne
- zašpinenia → *Strana 25*

Plnenie zásobníka na pracie prostriedky

Varovanie

Podráždenie očí/kože!

Počas prevádzky môže prací/ ošetrovací prostriedok pri otvorení zásobníka na pracie prostriedky vystrieknuť. Zásobník otvárajte opatrne. Pokiaľ sa prací alebo ošetrovací prostriedok dostane do očí alebo na kožu, dôkladne ich opláchnite. Pokiaľ dôjde k požitiu prípravku, kontaktujte lekára.

Upozornenie: Husté aviváže a škroby zriedte trochou vody.

Zabráňte tým upchatiu vnútorných rozvodov práčky. Pracie a ošetrovacie prostriedky dávkujte do príslušných komôr.

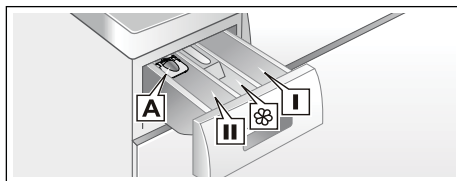

- A** dávkovač na tekuté pracie prostriedky
- II-komora** prací prostriedok na hlavné pranie, zmäkčovač vody, bielidlo, soľ na odstránenie škvŕn
-  komora aviváž, škrob, neprekračujte **max.** množstvo
- I -komora** prací prostriedok na predpranie

1. Zásobník na pracie prostriedky vysuňte, kým nezačujete zaklapnutie zásobníka.
2. Vložte prací a/alebo ošetrovací prostriedok.
3. Zásobník na pracie prostriedky zasuňte.

Dávkovač tekutých pracích prostriedkov

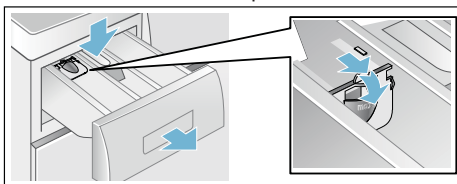

Pri použití a dávkovaní tekutých pracích prostriedkov nastavte dávkovač:

1. Vysuňte zásobník na pracie prostriedky. Stlačte vložku a zásobník celkom vysuňte.
2. Dávkovač vysuňte úplne dopredu, ohnite dole a zaklapnite.
3. Zásobník zasuňte späť.



Upozornenie: Dávkovač nepoužívajte na pracie prostriedky gélovej konzistencie, na pracie prášky pri programoch s predpraním a pri voľbe odloženého štartu.

Spustenie programu

Na ovládacom paneli stlačte symbol . Program sa spustí a ukazovateľ  sa dlho rozsvieti. Dvierka sa zatvoria a ukazovateľ zatvorených dvierok  sa rozsvieti.

Počas pracieho cyklu sa na ovládacom paneli spotrebiča zobrazujú aktuálne informácie o programe:

- Čas do konca prania príp. po spustení programu dĺžka pracieho cyklu.
- Svetia ukazovatele prebiehajúceho programu.

Nastavenie programu je možné zmeniť v nasledujúcich krokoch a počas pracieho cyklu: na displeji svetia ukazovatele s polovičnou intenzitou.

Upozornenie: detekcia množstva peny

Pokiaľ sa na displeji rozsvieti symbol , automaticky sa kvôli prílišnej tvorbe peny spustí dodatočné plákanie a množstvo peny sa tým zníži. Pri nasledujúcom praní rovnakého množstva bielizne pridajte menej pracieho prostriedku.

Aby ste zabránili náhodnému prestaveniu programu, zapnite funkciu detskej poistky podľa nasledujúcich pokynov.

Detská poistka/uzamknutie počas prevádzky

 3 sec

Proti náhodnej zmene nastavených funkcií na ovládacom paneli aktivujte detskú poistku.

Pre aktiváciu a deaktiváciu detskej poistky stlačte na ovládacom paneli symbol  3 sec počas 3 sekúnd. Ukazovateľ sa intenzívne rozsvieti.

Otočením voliča programov alebo dotykcom displeja pri aktívnej detskej poistke ukazovateľ  3 sec krátko prepikne a ozve sa zvuková signalizácia. Program beží bezo zmeny do konca pracieho cyklu.

Upozornenie

- Pokiaľ chcete z bubna bielizeň vytiahnuť, detskú poistku deaktivujte.
- Detskú poistku je možné na spotrebiči kedykoľvek aktivovať.
- Detská poistka zostáva aj po vypnutí spotrebiča aktívna.
- Pokiaľ spotrebič počas prania a pri aktívnej detskej poistke vypnete, po zapnutí spotrebiča bude program opäť pokračovať.

Pridanie bielizne

Po spustení programu môžete bielizeň do bubna pridať alebo odobrať.

Na ovládacom paneli stlačte symbol .

Ukazovateľ bliká a spotrebič vo fáze Pauza kontroluje, či je možné bielizeň pridať.

Pokiaľ symbol , je možné bielizeň pridať. Dvierka spotrebiča sa uvoľnia a dajú sa otvoriť.

Pre pokračovanie programu znovu stlačte symbol .

Program automaticky pokračuje.

Upozornenie

- Pri vkladaní bielizne nenechávajte plniace dvierka dlho otvorené, pretože voda z práčky môže vytekať.

- Pokiaľ je v bubne spotrebiča vysoká hladina vody, vysoká teplota alebo sa bubon práčky otáča, zostávajú plniace dvierka z bezpečnostných dôvodov zablokované a bielizeň nie je možné pridať. Dbajte na pokyny na ovládacom paneli.
- Počas pridávania bielizne nie je ukazovateľ množstva náplne aktívny.

Zmena programu

Pokiaľ ste náhodou spustili zlý program, môžete ho zmeniť nasledovne:

1. Na ovládacom paneli stlačte symbol ▷■.
2. Zvoľte iný program.
3. Opäť stlačte symbol ▷■. Nový program sa spustí od začiatku.

Prerušenie programu

Pri programoch s vysokou teplotou:

1. Na ovládacom paneli stlačte symbol ▷■.
2. Bielizeň ochladte a zvoľte program: **plákanie**.
3. Opäť stlačte symbol ▷■.

Pri programoch s nízkou teplotou:

1. Stlačte symbol ▷■.
2. Zvoľte program: **odstredovanie/ odčerpanie** alebo **odčerpanie**.
3. Opäť stlačte symbol ▷■.

Koniec programu pri Stop po plákaní

Na ovládacom paneli svieti ukazovateľ ▷■ a zobrazí sa prednastavená rýchlosť odstredovania a zostávajúci čas trvania zvoleného programu.

Pokračujte v programe nasledujúcim spôsobom:

- stlačte tlačidlo ▷■, alebo
- zmeňte rýchlosť odstredovania, potom stlačte tlačidlo ▷■, alebo
- nastavte funkciu  a potom stlačte tlačidlo ▷■, alebo
- zvoľte program **odčerpanie** a potom stlačte symbol ▷■.

Koniec programu

Na displeji sa rozsvieti ukazovateľ End (Koniec) a ukazovatele symbolov ▷■ a  zhasnú.

Upozornenie: Krátke blikanie ukazovateľa  upozorňuje na to, že bude čoskoro potrebné použiť program Čistenie bubna alebo akýkoľvek iný program, pri ktorom je teplota prania minimálne 60 °C.

Vybratie bielizne/ vypnutie spotrebiča

1. Otvorte dvierka spotrebiča a bielizeň vyberte.
2. Vypnite spotrebič.
3. Zavrite prívod vody.

Upozornenie: Pri modeloch s funkciou AquaStop nie je potrebné prívod vody zatvárať.

Upozornenie

- Bielizeň v bubne práčky nenechávajte. Pri ďalšom praní by sa mohla zraziť alebo sa zafarbiť, príp. zafarbiť ostatnú bielizeň.
- Z bubna alebo z gumového tesnenia odstráňte všetky cudzie predmety, pretože hrozí nebezpečenstvo poškodenia spotrebiča koróziou.
- Gumové tesnenie vysušte do sucha.

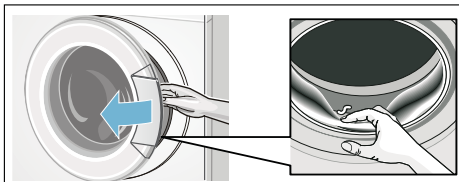

- Dvierka spotrebiča a zásobník na pracie prostriedky nechajte vždy otvorené, aby mohla zvyšková voda vyschnúť.
- Vždy vyčkajte na koniec programu, pretože počas programu je spotrebič uzamknutý. Potom spotrebič zapnite a vyčkajte, až sa klapka dvierok uvoľní.



Nastavenie spotrebiča

Na ovládacom paneli a na displeji môžete zmeniť nasledujúce nastavenia:

- hlasitosť signálov upozornenia (napr. na konci programu)
- hlasitosť zvukovej signalizácie ovládania
- intenzitu osvetlenia ovládacieho panelu a displeja
- zapnutie a vypnutie funkcie upozornenia na čistenie bubna.

Režim nastavenia zapnite kedykoľvek potrebujete nastavenie spotrebiča zmeniť.

Zapnutie režimu nastavenia

1. Zapnite spotrebič. Na spotrebiči sa objaví aktuálne nastavenie programu.
2. Stlačte na ovládacom paneli symbol .

Režim na nastavenie je zapnutý a na displeji svieti upozorňujúci ukazovateľ , príp. ukazovateľ hlasitosti zvukovej signalizácie.

Teraz nastavenie môžete zmeniť:

Hodnoty nastavenia:

Na ovládacom paneli stlačte symbol $+$ alebo $-$, kým sa neobjavia hodnoty nastavenia zvukových signálov:

Hodnoty nastavenia:

- 0 vyp.
- 1 tichý
- 2 normálny
- 3 hlasný
- 4 veľmi hlasný



Ukončenie režimu nastavenia alebo:

Opäť stlačte symbol . **Zvuková signalizácia ovládania** , príp. signalizácia východiskovej hlasitosti svieti.

Stlačením symbolov $+$ alebo $-$ môžete nastavenie zmeniť (ako vyššie).

Ukončenie režimu nastavenia alebo:

Zmena intenzity podsvietenia dotykového displeja

Opäť stlačte symbol . Signalizácia intenzity osvetlenia dotykového displeja  a východiskové nastavenie osvetlenia svieti.



Stlačením symbolov $+$ alebo $-$ môžete zmeniť nastavené hodnoty:



Hodnoty nastavenia:

- 1 slabé
- 2 normálne
- 3 silné
- 4 veľmi silné

Ukončenie režimu nastavenia alebo:

Zapnutie/vypnutie signálu upozorňujúceho na údržbu bubna

Opäť stlačte symbol . Ukazovateľ funkcie upozornenia na čistenie bubna sa rozsvieti .

Stlačením symbolov  alebo  sa funkcia upozornenia zapne (on) alebo vypne (off).

Ukončenie režimu nastavenia

Režim nastavenia môžete ukončiť alebo uložiť nasledovne:

- vyčkajte približne 15 min. alebo
- ešte raz stlačte symbol  alebo spotrebič vypnite.
- Zvolené nastavenia sú uložené.



Senzorika

Množstvomá automatika

Množstvomá automatika nastaví optimálnu spotrebu vody podľa druhu bielizne a náplne.

Kontrolný systém nevyváženosti

Automatický kontrolný systém nevyváženosti detekuje nerovnomerné rozloženie bielizne a opakovaným nábehom odstreďovania zaisťuje jeho rovnomerné rozloženie v bubne.

V prípade veľmi nerovnomerného rozloženia bielizne sa z bezpečnostných dôvodov zníži rýchlosť odstreďovania alebo sa odstreďovanie nevykoná.

Upozornenie: Do bubna spotrebiča dajte malé i veľké kusy bielizne. → *Strana 39.*

VoltCheck

V závislosti od modelu

Na displeji dvojbodka ukazovateľa času ukončenia:

- **bliká**, ak nastal momentálny pokles napätia.
- **pulzuje**, ak počas programu kontrolný systém rozpoznal pokles napätia.



Upozornenie: Poklesy napätia môžu spôsobiť napr. predĺženie dĺžky programu a/alebo neuspokojivý výsledok odstreďovania.



Čistenie a údržba

Varovanie

Nebezpečenstvo ohrozenia života!

Pri kontakte s časťami pod napätím hrozí nebezpečenstvo úrazu elektrickým prúdom. Vypnite spotrebič a vyťahnite sieťovú zástrčku zo zásuvky.

Varovanie

Nebezpečenstvo otravy!

Pri používaní čistiacich prostriedkov obsahujúcich rozpúšťadlá, napr. technický benzín, môžu vzniknúť jedovaté výpary. Nepoužívajte čistiace prostriedky obsahujúce rozpúšťadlá.

Pozor! Poškodenie spotrebiča

Čistiace prostriedky obsahujúce rozpúšťadlá, napr. technický benzín, môžu poškodiť povrchy a časti spotrebiča. Nepoužívajte čistiace prostriedky obsahujúce rozpúšťadlá.

Tvorbe biofilmu a nepríjemného zápachu zabránite nasledovne:

Upozornenie

- Zaistíte dôkladné vetranie miestnosti.
- Pokiaľ práčku nepoužívate, nechajte zásobník na pracie prostriedky mierne pootvorený.
- Občas bielizeň vyperte pri programe bavlna 60 °C a použite univerzálny prací prášok.

Plášť práčky/ovládací panel

- Plášť a ovládací panel utrite mäkkou vlhkou handrou.
- Zvyšky pracích prostriedkov ihneď odstráňte.
- Čistenie prúdom vody je zakázané.

Prací bubon

Používajte čistiace prostriedky bez obsahu chlóru a nepoužívajte oceľovú drôtenku.

Pri zápachu v práčke, príp. na čistenie bubna nechajte prebehnúť program **čistenie bubna 90 °C** bez bielizne a použite na to univerzálny prací prášok.

Odstránenie vodného kameňa

Pri správnom dávkovaní pracieho prostriedku nie je odstraňovanie vodného kameňa nutné. V prípade potreby vykonajte odstránenie vodného kameňa podľa pokynov na obale špeciálneho prostriedku. Vhodné prostriedky na odstránenie vodného kameňa môžete zakúpiť v našom zákazníckom servise.

→ *Strana 41.*

Upchatie čerpadla, núdzové vypustenie

Varovanie

Nebezpečenstvo oparenia!

Prací roztok je pri praní s vysokými teplotami horúci. Pri kontakte s horúcim pracím roztokom môže dôjsť k opareniu. Nechajte prací roztok vychladnúť.

1. Zavrite prívod vody, aby nepritekala ďalšia voda a nemusela sa odčerpať čerpadlom.
2. Vypnite spotrebič. Sieťovú zástrčku vyťahnite zo zásuvky.
3. Otvorte a snímte servisnú záklopku.

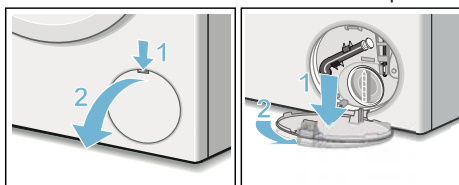

4. Vyberte z držiaka vypúšťaciu hadicu. Vytiahnite zátku a nechajte prací roztok vyteciť do pripravenej nádoby. Nasadte zátku a vypúšťaciu hadicu vráťte do držiaka.

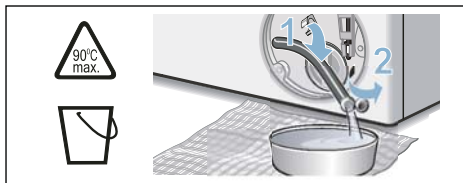

5. Opatrne odskrutkujte kryt čerpadla, aby zvyšková voda mohla vyteciť. Vyčistite vnútorný priestor, závit krytu čerpadla a teleso čerpadla. Lopatkové koleso čerpadla sa musí ľahko otáčať. Kryt čerpadla nasadte späť a zaskrutkujte. Držadlo musí byť vo zvislej polohe.

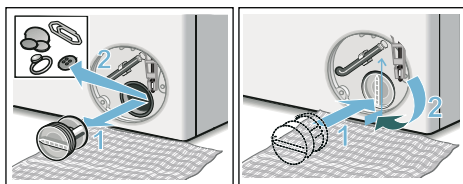

6. Nasadte späť servisnú klapku, nechajte ju zaskočiť a zavrite ju.

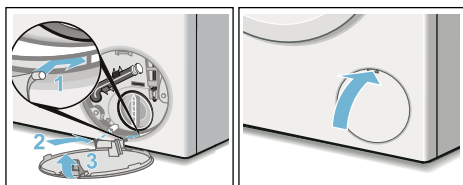

Upozornenie: Aby ste zabránili odtečeniu nevyužitého pracieho prostriedku do odpadu pri nasledujúcom praní: nalejte 1 liter vody do ľavej komory a spustite program odčerpávanie.

Upchatie odtokovej hadice pri sífóne

1. Vypnite spotrebič. Sieťovú zástrčku vytiahnite zo zásuvky.
2. Povoľte hadicovú objímku. Opatrne vytiahnite odtokovú hadicu, aby zvyšková voda mohla vyteciť.
3. Vyčistite odtokovú hadicu a hrdlo sífónu.

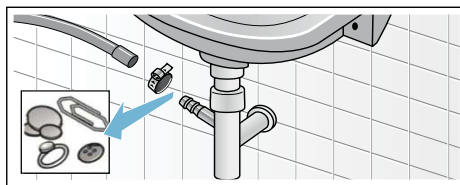

4. Nasadte späť odtokovú hadicu a miesto pripojenia zaistite hadicovou objímku.

Upchatie filtra u prívodu vody

1. Znížte tlak vody v prívodnej hadici nasledovne:
 - a) Zavrite prívod vody.
 - b) Zvoľte ľubovoľný program (okrem plákanie/ odstreďovanie/ odčerpávanie/ odstreďovanie).
 - c) Spustite program a nechajte cca 40 sekúnd bežať.
 - d) Vypnite spotrebič.
 - e) Vytiahnite sieťovú zástrčku zo zásuvky.
2. Filter vyčistite:
 - a) Odpojte hadicu od prívodu vody. Filter vyčistite malou kefkou.

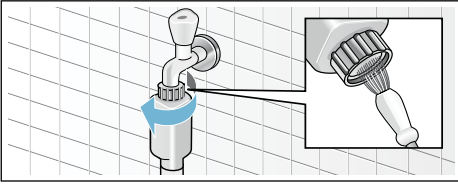

- b) Pri modeloch Standard a Aqua-Secure vyčistite filter na zadnej strane spotrebiča: Odmontujte hadicu na zadnej strane spotrebiča. Filter vyberte kliešťami a vyčistite ho.

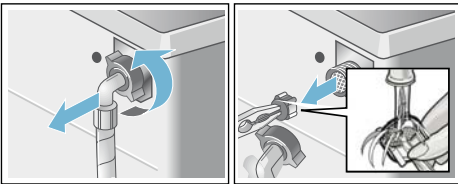

- c) Pripojte hadicu a skontrolujte tesnosť.

Čo robiť v prípade poruchy?

Núdzové odblokovanie

napr. pri výpadku elektrického prúdu

Po obnove dodávky elektrického prúdu program ďalej pokračuje v pracom cykle.

Pokiaľ by ste chceli bielizeň napriek tomu vybrať, je možné dvierka otvoriť nasledujúcim spôsobom:

Varovanie

Nebezpečenstvo oparenia!

Pri praní s vysokými teplotami môže pri kontakte s horúcim pracím roztokom alebo bielizňou dôjsť k opareniu. V takom prípade nechajte umývací roztok a bielizeň vychladnúť.

Varovanie

Nebezpečenstvo poranenia!

Do točiaceho sa bubna nedávajte ruky, mohlo by dôjsť k ich poraneniu. Nesiahajte na točiaci sa bubon. Počkejte, až sa bubon prestane točiť.

Pozor!

Škody spôsobené vodou

Vytekajúca voda môže spôsobiť škody. Neotvárajte dvierka, pokiaľ je za sklom plniacich dvierok vidieť vodu.

1. Vypnite spotrebič. Sieťovú zástrčku vytiahnite zo zásuvky.
2. Vypustite prací roztok. → *Strana 35*
3. Pomocou náradia vytiahnite núdzové odblokovanie smerom dole a uvoľnite ho. Dvierka je možné potom otvoriť.

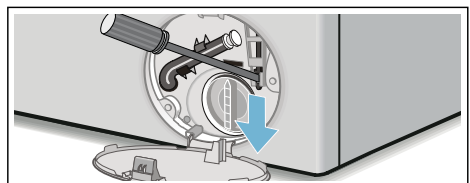

Informácie na displeji







Ukazovateľ	Príčina/Odstránenie
vyp	Plniace dvierka je možné po ukončení programu otvoriť, príp. v režime Pauza, keď je možné bielizeň dodatočne doplniť.
svieti	<ul style="list-style-type: none"> ■ Počas programu. Dvierka spotrebiča sú zatvorené. ■ V režime Pauza: príliš vysoká teplota. Počkajte, až sa teplota zníži. ■ V režime Pauza: príliš vysoký počet odstredivých otáčok. Počkajte, až sa bubon zastaví. ■ V režime Pauza: príliš vysoká hladina vody. Nie je možné bielizeň dodatočne pridať. Pre pokračovanie programu stlačte symbol . ■ Zvolili ste (počet odstredivých otáčok, = odstredovanie)? → <i>Strana 27</i>
blíká	<ul style="list-style-type: none"> ■ Pomaly: plniace dvierka nie je možné otvoriť alebo zavrieť. Je nutné počkať. ■ Rýchlo: plniace dvierka zavrite, prací roztok môže vytečť.
vyp	Na konci programu, dvierka spotrebiča sú otvorené.
svieti	Po spustení programu.
blíká	Pred spustením programu, v režime Pauza.
svieti	Tlak vody je príliš nízky, dĺžka programu sa môže predĺžiť.
blíká	<p>Nepriteká voda:</p> <ul style="list-style-type: none"> ■ Tlak vody je príliš nízky, dĺžka programu sa môže predĺžiť. ■ Prívodná hadica je zalomená alebo priškrtená. ■ Podľa potreby vyčistite sitko.
3 sec svieti	Detská poistka je aktívna; deaktivujte ju.
3 sec blíká	Detská poistka je aktívna, otočte voličom programov alebo stlačte ovládací panel.
blíká	<p>Spustite čistenie bubna 90 °C alebo program 60 °C, program na čistenie bubna a vodnej nádrže.</p> <p>Upozornenie</p> <ul style="list-style-type: none"> ■ Nechajte program prebehnúť bez bielizne. ■ Použite univerzálny prací prostriedok alebo prostriedok s obsahom bielidla. Aby ste zabránili vzniku prílišnej peny, dbajte na pokyny výrobcu a použite len polovičné množstvo pracieho prostriedku. Nepoužívajte pracie prostriedky na vlnu a jemnú bielizeň. Zap. a vyp. upozorňujúceho ukazovateľa. ■ Informatívne upozornenie na zapnutie a vypnutie.
svieti	Príliš veľké množstvo peny, boli pridané plákové cykly navyše. Dávajte menšie množstvo pracieho prostriedku pri rovnakom množstve bielizne.
Striedavo E:60 a 2b End (Koniec)	<p>Na konci programu.</p> <p>Nie je chyba spotrebiča – kontrolný systém nevyváženosti zistil nerovnomerné rozloženie bielizne a zastavil odstredovanie.</p> <p>Malé a veľké kusy bielizne v bubne rozprestrite rovnomerne. Podľa potreby odstredte ešte raz.</p>

Ukazovateľ	Príčina/Odstránenie
Striedavo E:35 a -10	Voda v záchytnej nádrži na dne spotrebiča, zlé tesnenie spotrebiča. Zavrite prívod vody a volajte zákaznícky servis!
Striedavo E:36 a -10	<ul style="list-style-type: none"> ■ Čerpadlo sa upchalo. Vyčistite čerpadlo. ■ Upchatá odtoková hadica/rúrka. Vyčistite odtokovú hadicu pri sifóne.
Iný ukazovateľ	Vypniete spotrebič a čekaajte 5 sekund, spotrebič znovu zapnite. Pokud se ukazatel znovu rozsvítí, volejte zákaznický servis.

Čo robiť v prípade poruchy?

Porucha	Príčina/Odstránenie
Vytéká voda.	<ul style="list-style-type: none"> ■ Riadne upevnite alebo vymeňte odtokovú hadicu. ■ Upevnite skrutkovanie prívodnej hadice.
Nenateká voda. Prací prostriedok sa do práčky nedostáva.	<ul style="list-style-type: none"> ■ Program sa nespustil? ■ Je otvorený prívod vody? ■ Nie je prípadne upchatý filter? Vyčistite sitko → <i>Strana 36</i> ■ Nie je zalomená alebo priškripaná prívodnej hadice?
Dvierka nie je možné otvoriť.	<ul style="list-style-type: none"> ■ Bezpečnostná funkcia je aktívna. Prerušíte program? → <i>Strana 32</i> ■ ☐ Zvolili ste možnosť Ⓞ (Stop plákania = bez posledného odstred'ovania) → <i>Strana 32</i> ■ Možno ich otvoriť iba s núdzovým odblokovaním → <i>Strana 37</i> ■ Zvolený program nedovolí ešte otvoriť dvierka kvôli aktívnemu kyslíku.
Program sa nespustí.	<ul style="list-style-type: none"> ■ Spustili ste program alebo ste zvolili odložený štart? ■ Zavreli ste dvierka spotrebiča? ■ Je detská poistka aktívna? Deaktivujte ju. → <i>Strana 31</i>
Krátke trhavé otáčanie bubna pred spustením.	Nejde o poruchu – pri spustení programu sa môže stať, že sa bubon krátko a trhavo otáča, ide o interný test motora.
Práčka neodčerpáva vodu.	<ul style="list-style-type: none"> ■ ☐ Nie je nastavené? (Stop plákania = bez posledného odstred'ovania) → <i>Strana 32</i> ■ Vyčistite čerpadlo. → <i>Strana 35</i> ■ Vyčistite odtokovú hadicu alebo rúrku.
Vodu v bubne nie je vidieť.	Nejde o poruchu – voda je pod viditeľnou úrovňou.
Výsledok odstred'ovania nie je uspokojivý. Bielizeň je mokrá/ príliš vlhká.	<ul style="list-style-type: none"> ■ Nejde o poruchu – kontrolný systém nevyváženosti zistil nerovnomerné rozloženie bielizne v bubne a prerušil odstred'ovanie. Malé a veľké kusy bielizne v bubne rovnomerne rozložte. ■ Zvolili ste program jednoduché žehlenie? → <i>Strana 27</i> ■ Zvolili ste príliš nízky počet odstredivých otáčok?
Viacpočetné krátke odstred'ovanie.	Nejde o poruchu – kontrolný systém nevyváženosti bielizeň rovnomerne v bubne vyrovnáva.
Dĺžka programu je dlhšia ako obvykle.	<ul style="list-style-type: none"> ■ Nejde o poruchu – kontrolný systém nevyváženosti kvôli nerovnomernému rozloženiu bielizeň v bubne viackrát pretáča. ■ Nejde o poruchu – program detekcie peny je aktívny – spotrebič pridal v programe fázu plákania.

sk Čo robiť v prípade poruchy?

Porucha	Príčina/Odstránenie
Dĺžka programu sa počas pracieho cyklu mení.	Nejde o poruchu – priebeh programu je optimalizovaný pre príslušný prací proces. Týmto môže dôjsť k zmene dĺžky programu, ktorá sa zobrazí na displeji.
Zvyšková voda v komore i zásobníka na pracie prostriedky.	<ul style="list-style-type: none"> Nejde o poruchu – nedôjde k zníženiu účinnosti. Podľa potreby zásobník vyčistite.
Zápach v pračce.	<p>Spustíte program čistenie bubna alebo bavlna 90 °C bez bielizne. Použite univerzálny prací prostriedok alebo prostriedok s obsahom bielidla.</p> <p>Upozornenie: Aby ste zabránili tvorbe peny a podľa odporúčaní výrobcu použite iba polovicu množstva pracieho prostriedku.</p>
Na displeji svieti symbol  . Prípadne zo zásobníka vyteká pena.	<p>Použili ste príliš veľké množstvo pracieho prostriedku?</p> <p>Zmiešajte 1 polievkovú lyžicu aviváže s ½ litrom vody a nalejte do komory II zásobníka na pracie prostriedky (nepoužívajte na outdoorové a perov textilie). Pri nasledujúcom praní znížte dávkovanie pracieho prostriedku.</p>
Veľká hlučnosť a vibrácie, „pochodovanie“ práčky pri odstreďovaní.	<ul style="list-style-type: none"> Je spotrebič vo vodorovnej polohe? Nastavte spotrebič. Upevnili ste nožičky spotrebiča? Zaisťte nožičky spotrebiča. Odstránili ste prepravné poistky? Odstráňte prepravné poistky.
Dotykový displej počas prevádzky nefunguje.	<ul style="list-style-type: none"> Porucha v dodávke elektrického prúdu? Nevypadli poistky? Zapnite/vymeňte poistky. Pokiaľ sa porucha znovu objaví, volajte zákaznícky servis.
Zvyšky pracieho prostriedku na vypranej bielizni.	<ul style="list-style-type: none"> Bezfosfátové pracie prostriedky môžu obsahovať čiasťočky, ktoré nie sú vo vode rozpustné. Spustíte program plákanie, po usušení bielizeň vykefujte.
Symbol  v režime Pauza bliká,  svieti.	<ul style="list-style-type: none"> Hladina vody je príliš vysoká. Pridať bielizeň nie je možné. V danej situácii ihneď zavrite dvierka spotrebiča. Pre pokračovanie programu stlačte symbol .
Symbol  v režime Pauza bliká,  prestane svietiť.	Plniace dvierka je možné otvoriť. Môžete pridať bielizeň.
Pokiaľ poruchu neviete sami odstrániť (po zap./vyp. spotrebiča), alebo je nutné nechať spotrebič opraviť:	<ul style="list-style-type: none"> Vypnite spotrebič a vytiahnite sieťovú zástrčku zo zásuvky. Uzavrite prívod vody a volajte zákaznícky servis.



Zákaznícky servis

Pokiaľ nemôžete poruchu odstrániť sami, prosím, kontaktujte náš zákaznícky servis. → Viz zadná strana. Vždy nájdeme vhodné riešenie, aby sme predišli zbytočným návštevám technika.

Zákazníckemu servisu uveďte číslo spotrebiča (E-Nr.) a výrobné číslo (FD).

E-Nr. _____ FD _____

E-Nr. Číslo spotrebiča
FD Výrobné číslo

Tieto údaje nájdete

*v závislosti od modelu:

zvnútra dvierok spotrebiča*/na

otvorenej servisnej záklopke*

a na zadnej strane spotrebiča.

Pokiaľ nás budete kontaktovať,

môžete mať istotu, že opravu

vykonajú vyškolení servisní technici,

ktorí pri oprave použijú originálne

náhradné diely.



Technické údaje

Rozmery:

85 x 60 x 59 cm

(výška x šírka x hĺbka)

Hmotnosť:

66 - 73 kg*

Sieťové pripojenie:

Menovité napätie: 220-240 V / 50 Hz

Menovitý prúd: 10 A

Menovitý výkon: 1900 - 2300 W

Tlak vody:

100 - 1000 kPa (1-10 bar)

* v závislosti od modelu

































Záruka AquaStop







































Iba pri spotrebičoch s funkciou AquaStop





































Predajca poskytuje na základe kúpnej zmluvy okrem záruky na spotrebič aj dodatočnú záruku na náhradu škody podľa nasledujúcich podmienok:

1. Pokiaľ chybou nášho systému AquaStop došlo k škodám, poskytne sa súkromným používateľom za spôsobené škody náhrada.
2. Poskytujeme doživotnú záruku na spôsobené škody.
3. Predpokladom nároku na záruku je odborná inštalácia a pripojenie spotrebiča s funkciou AquaStop podľa návodu; zahŕňa tiež riadne zhotovené AquaStop predĺženie (originálne príslušenstvo). Záruka sa nevzťahuje na chybné prívody alebo vodné armatúry pripojené k AquaStop prípojke na prívode vody.
4. Na spotrebiče s funkciou AquaStop nie je nutné počas prevádzky dozerat'. Po vypnutí spotrebiča nie je nutné prítok vody uzatvárať. Urobte tak iba v prípade dlhšej neprítomnosti, napr. dlhšej dovolenky.

Prehľad programov

Program/Typ odevu/Odporúčanie	Nastavenie
názov programu Krátke informácie o programe, príp. popis programu a vhodná textília na pranie.	max. množstvo náplne teplota; odstredovanie-počet otáčok** nastavenie doplnkových funkcií
bavlna Odolné tkaniny, bavlna vhodná na vyváraanie alebo plátenný textil. Odporúčania: Nastavením programu speed , ktorý je vhodný na pranie mierne zašpinenej bielizne, sa prací program skráti.	max. 9,0 kg / 5,0* kg * - 90 °C; Ø - 1400** ot./min.  eco,  speed,  ,  ,  , 
bavlna eco   Odolné tkaniny, bavlna vhodná na vyváraanie alebo plátenný textil; pranie pri optimalizovanej spotrebe energie a nižšej teplote, prací účinok je porovnateľný s práním v programe bavlna . Odporúčania: Teplota pri praní je nižšia, ako zvolená teplota. Pokiaľ je na pranie potrebná vyššia teplota, v takom prípade zvolte program bavlna, pri ktorom je teplota vody vyššia.	max. 9,0 kg * - 90 °C; Ø - 1400** ot./min.  ,  ,  , 
ľahko udržateľné  Textil z umelých vlákien alebo miešaného materiálu.	max. 4,0 kg * - 60 °C; Ø - 1200 ot./min.  eco,  speed,  ,  ,  , 
jemná/hodváb  Jemná bielizeň vhodná na pranie v práčke, napr. hodváb, satén, textil z umelých vlákien alebo miešaného materiálu (napr. hodvábné blúzky a šály). Odporúčania: Vhodné na pranie v práčke, použijete prací prostriedok na jemnú bielizeň alebo hodváb.	max. 2,0 kg * - 40 °C; Ø - 800 ot./min.  eco,  speed,  ,  ,  , 
vlňa  Vlna vhodná na ručné pranie alebo na pranie v práčke, tkaniny s obsahom vlny; obzvlášť šetrný prací program, zabraňuje zrážaniu odevov, dlhšie prestávky v programe (bielizeň leží vo vode). Odporúčanie <ul style="list-style-type: none"> ■ Vlna je živočíšneho pôvodu, napr. angora, alpaka, lama, ovca. ■ Na pranie používajte prací prostriedok na vlnu. 	max. 2,0 kg * - 40 °C; Ø - 800 ot./min.   ,  ,  , 
* pri nastavené funkcii speed použijete menšie množstvo náplne ** max. počet otáčok pri odstredovaní v závislosti od modelu	

Program/Typ odevu/Odporúčanie	Nastavenie
mix  Kombinovaná náplň zložená z bavlnených odevov a z odevov z umelých vlákien.	max. 4,0 kg * - 40 °C; ⌚ - 1400** ot./min.  eco,  speed,  ,  ,  ,   ,  ,  , 
jeans/tmavá bielizeň  Na tmavú bavlnenú bielizeň a textil, ktorý sa ľahko ošetruje. Pred práním odevy prevráťte na rubovú stranu.	max. 3,5 kg * - 40 °C; ⌚ - 1200 ot./min.  eco,  speed,  ,  ,  ,   ,  ,  , 
plákание  / odstred'ovanie/odčerpávanie Kombinovaný extra program na plákание bielizne, príp. na odstred'ovanie alebo odčerpávanie vody.	- -; ⌚ - 1400** ot./min.  ,  , 
Odporúčania: Z výrobného závodu od výrobcu je nastavené  nastavenie. Pokiaľ chcete zvoliť len odstred'ovanie: stlačte nastavenie  , nastavte potrebný počet otáčok na odstred'ovanie. Pokiaľ chcete zvoliť len odčerpávanie: vypnite  nastavenie, a zvolte nastavenie ⌚.	
čistenie bubna  Program určený na čistenie a údržbu vodnej nádrže a bubna, napr. pred 1. práním, pri častom prání pri nízkych teplotách (pri 40 °C a menej) alebo pri vzniku zápachu v dôsledku dlhšej neprítomnosti. Ukazovateľ  (funkcia upozorňuje na čistenie bubna) svieti, pokiaľ sa dlhší čas nepoužil program s teplotou 60 °C alebo vyššou.	0,0 kg 90 °C; 1200 ot./min. -
Odporúčania: <ul style="list-style-type: none"> ■ Program nechajte bežať s prázdny bubnom. ■ Použite bežný prací prostriedok alebo prací prostriedok s obsahom bielidla. Podľa odporúčania výrobcu použite len polovičnú dávku pracieho prostriedku, vyhnete sa tak tvorbe peny. 	
super 15'/30'  Extra krátky program, asi 15/30 min., určený na mierne zašpinenú bielizeň a na menšie množstvo náplne.	max. 2,0 / 3,5 kg * - 40 °C; ⌚ - 1200 ot./min.  eco,  speed, 
Odporúčania: Nastavením programu speed spotrebič používa program super 15' .	 ,  ,  , 
* pri nastavené funkcii speed použite menšie množstvo náplne ** max. počet otáčok pri odstred'ovaní v závislosti od modelu	

Program/Typ odevu/Odporúčanie	Nastavenie
 košeľe/blúzky Na bavlnené tkaniny nevyžadujúce žehlenie, na košeľe/blúzky z plátna, umelého vlákna alebo miešaného materiálu. Odporúčanie <ul style="list-style-type: none"> Pri nastavení  budú košeľe/blúzky jemne odstredené, odevy sa vešajú ešte mokré. → Odev sa sám vyrovná. Hodvábne košeľe a blúzky alebo bielizeň z jemného materiálu perte pri programe jemné pranie/hodváb. 	max. 2,0 kg * - 60 °C; ⌀ - 800 ot./min.  eco,  speed,  ,  ,   ,  , 
 športové odevy Na textil z mikrovlákná určený na šport a voľnočasové aktivity. Odporúčanie <ul style="list-style-type: none"> Pri praní športových odevov sa nesmie použiť aviváž. Pred práním je nutné ľavú nádržku na prací prostriedok riadne vyčistiť. 	max. 2,0 kg * - 40 °C; ⌀ - 800 ot./min.  eco,  speed,  ,  ,   ,  , 
 hygiena Odolný bavlnený textil a plátenný materiál. Odporúčania: Určený pre kožných alergikov a ľudí s citlivou kožou. Vďaka danej teplote, vyššiemu množstvu vody a dlhšiemu plákaniu splňuje nároky na vyššiu hygienu.	max. 6,5 kg * - 60 °C; ⌀ - 1400** ot./min.  eco,  speed,  ,  ,   ,  , 
 perle Textil plnený perím, ktorý je vhodný na pranie v práčke, vankúše, príkrývky, vhodný aj na náplne z umelých vlákien. Odporúčania: Veľké kusy perte oddelene. Pri praní použite prací prostriedok na jemnú bielizeň a dodržujte odporúčania výrobcu. Použite malé množstvo pracieho prostriedku.	max. 2,0 kg * - 60 °C; ⌀ - 1200 ot./min.  eco,  speed,  ,   ,  , 
* pri nastavené funkcii speed použite menšie množstvo náplne ** max. počet otáčok pri odstredovaní v závislosti od modelu	

Údaje o spotrebe

Spotreba energie, vody a zvyšková vlhkosť hlavných pracích programov (orientačné údaje)

Program	Množstvo náplne	Spotreba energie*	Spotreba vody*	Dĺžka programu*
bavlna 20 °C	9 kg	0,25 kWh	90 l	2 3/4 h
bavlna 40 °C	9 kg	1,10 kWh	90 l	3 h
bavlna Eco** 	9 kg	0,92 kWh	57 l	4 3/4 h
bavlna Eco** 	4,5 kg	0,60 kWh	46 l	4 1/2 h
bavlna Eco** 	4,5 kg	0,42 kWh	46 l	4 1/2 h
bavlna 60 °C	9 kg	1,16 kWh	90 l	2 3/4 h
bavlna 90 °C	9 kg	2,14 kWh	100 l	2 3/4 h

Program	Množstvo náplne	Spotreba energie*	Spotreba vody*	Dĺžka programu*
jemné pranie 40 °C	4 kg	0,71 kWh	64 l	2 h
mix 40 °C	4 kg	0,60 kWh	45 l	1 1/4 h
jemné/hodváb 30 °C	2 kg	0,19 kWh	37 l	3/4 h
vlna 30 °C	2 kg	0,19 kWh	41 l	3/4 h

Program	Orientačné údaje o zvyškovej vlhkosti***		
	WM14T ... max. 1400 ot./ min.	WM12T ... max. 1200 ot./min.	WM10T ... max. 1000 ot./min
bavlna	48%	53%	62%
jemné pranie	40%	40%	40%
jemné/hodváb	30%	30%	30%
vlna	45%	45%	45%

* Údaje sa od zadaných údajov môžu líšiť v závislosti od tlaku vody, tvrdosti vody, teploty prírodnej vody, teploty v miestnosti, druhu, množstva a miery znečistenia odevu, použitého pracieho prostriedku, kolísavého elektrického napätia a vybranej prídavnej funkcie.

** Nastavenie programu podľa smernice 2010/30/EU na vykonanie testu so studenou vodou (15 °C) a na vystavenie štítku o spotrebe energie. Hodnoty teplôt pri jednotlivých programoch sa riadia teplotou vyznačenou na štítku textílie. Skutočná teplota prania sa z dôvodu úspory energie môže od udanej hodnoty líšiť.

*** Údaje o zvyškovej vlhkosti na základe obmedzeného počtu otáčok daného programu a maximálneho množstva náplne.

WM14T561BY

9001313193 (9705)



Dovozca: BSH domáci spotrebiče s.r.o.
Radlická 350
158 00 Praha 5

Výrobok:	Produktové číslo: E-Nr.
	Poradové číslo: FD
Dátum predaja, pečiatka, podpis	Dátum montáže, pečiatka, podpis

Predajca je povinný úplne a čitateľne vyplniť všetky požadované údaje v záručnom liste v deň predaja spotrebiča. Neoddeliteľnou súčasťou tohto záručného listu je daňový doklad o predaji výrobku.

Záručný list je dokladom práv spotrebiteľa v zmysle Občianskeho zákonníka. Je súčasťou výrobku s výrobným číslom uvedeným na prednej strane tohto záručného listu, zvlášť v prípadoch dlhších než zákonom daná záručná lehota je záručný list jedným z dokázateľných prostriedkov práv užívateľa. Je v záujme spotrebiteľa, aby si skontroloval správnosť a úplnosť všetkých uvedených údajov, ako i to, či dostal od predajcu záručný list so správnym označením pre uvedený druh výrobku.

Odporúča sa, aby výrobky montoval a uviedol do prevádzky autorizovaný servis, ktorý poskytuje záruku odbornej montáže, predvedenie a preskúšanie výrobku.

Montáž a inštalácia spotrebiča musí byť vykonaná v súlade s vyhláškou ÚBP SR č. 718/2002 Z. z. súvisiacich predpisov a noriem v platnom znení.

Pred montážou výrobku je nutné, aby boli splnené všetky podmienky pre pripojenie na inžinierske siete podľa platných noriem a podľa návodu na použitie.

Zápisy o uskutočnených opravách:

Dátum objed. opravy	Dátum dokončenia	Číslo oprav. listu	Stručný opis poruchy

Upozornenie pre predajcov

Predajca je povinný dať zákazníkovi platný doklad o predaji, kde bude uvedený dátum predaja a označenie spotrebiča, a súčasťou dokladu o kúpe tovaru je správne a úplne vyplnený záručný list v deň predaja výrobku. V prípade predpredajnej reklamácie je potrebné predložiť riadne vyplnený reklamačný protokol.

Záručné podmienky

- na výrobok sa poskytuje záručná lehota **24 mesiacov** odo dňa zakúpenia výrobku kupujúcim
- spotrebiteľ je oprávnený chybu vytknúť do šiestich mesiacov od jej zistenia, najneskôr však do uplynutia záručnej lehoty
- pri reklamácií je podmienkou predložiť platný daňový doklad o kúpe výrobku (napr. pokladničný blok, faktúru a pod.)
- ak je výrobok používaný na iný než výrobcom stanovený účel alebo je výrobok používaný v rámci predmetu obchodnej činnosti, poskytuje sa záručná lehota 6 mesiacov odo dňa zakúpenia, keďže spotrebiče sú určené výhradne na použitie v domácnosti
- za chybu výrobku sa nepovažuje jeho nadmerné opotrebovanie a z toho vyplývajúce absencie niektorých pôvodných vlastností, ktoré boli spôsobené napr. zanedbaním bežnej údržby, čistenia, nadmerným používaním výrobku
- záručná lehota neplynie počas obdobia, keď kupujúci nemôže užívať tovar pre jeho chyby, za ktoré zodpovedá predávajúci
- ak nebude zistená žiadna porucha, na ktorú sa vzťahuje bezplatná záručná oprava, alebo bude zistená porucha nezavinená výrobcom, hradí náklady spojené s vyslaním servisného technika osoba, ktorá uplatnila nárok na túto opravu
- záručné opravy vykonávajú autorizované servisné strediská podľa zoznamu uvedeného v tomto záručnom liste

Právo na bezplatnú opravu výrobku na náklady BSH domáci spotrebiče s.r.o., organizačná zložka Bratislava, zaniká, ak:

- je nečitateľný výrobný štítok alebo na výrobku chýba,
- údaje na doklade o predaji sa líšia od údajov uvedených na výrobnom štítku spotrebiča,
- výrobok bol namontovaný v rozpore s návodom na montáž, prípadne nebol dodržaný súlad s platnými STN alebo s návodom na obsluhu,
- výrobok bol neodborne namontovaný alebo nebol uvedený do prevádzky organizáciou oprávnenou v zmysle vyhlášky ÚBP SR č. 718/2002 Z. z., platí pre plynové spotrebiče a spotrebiče s elektrickým napájaním 400 V, ako i pre spotrebiče dodávané bez elektrického kábla, prípadne bez elektrickej koncovky,
- bola vykonaná konštrukčná zmena alebo zásah do výrobku neoprávnenou osobou,
- porucha na výrobku vznikla použitím neoriginálnych náhradných dielov alebo príslušenstva,
- ide o poškodenie: mechanické, nadmernou záťažou, v dôsledku vodného kameňa, neodborného zapojenia, živelnou pohromou, vonkajšími vplyvmi a pod.

Vyhlasenie o hygienickej neškodnosti výrobku

Všetky výrobky distribuované spoločnosťou BSH domáci spotrebiče s.r.o., organizačná zložka Bratislava, prichádzajúce do styku s potravinami **spĺňajú požiadavky** o hygienickej neškodnosti podľa **európskej normy EC 1935/2004**. Toto vyhlásenie sa vzťahuje na všetky výrobky prichádzajúce do styku s potravinami uvedené v aktuálnom cenníku BSH domáci spotrebiče s.r.o., organizačná zložka Bratislava.



Symbol uvedený na výrobku alebo jeho obale upozorňuje na to, že výrobok po skončení jeho životnosti nepatrí k bežnému domácejmu odpadu, ale ho treba odovzdať do špeciálnej zberne odpadu na recyklovanie elektrických alebo elektronických spotrebičov. Vašou podporou správnej likvidácie pomáhate opäť získať cenné suroviny a chrániť tak životné prostredie. Ďalšie informácie o recyklovaní tohto výrobku získate na miestnom úrade, v zberni odpadu alebo v združení Envidom, ktoré zabezpečuje zber, prepravu, spracovanie, recykláciu a ekologické zneškodňovanie elektroodpadu v zmysle zákona.

Uistenie dovozcu o vydaní vyhlásenia o zhode

Vážený zákazník,

Podľa zákona č. 264/1999 Z. z. Vás uistujeme, že na všetky výrobky distribuované spoločnosťou BSH domáci spotrebiče s. r. o. našim obchodným partnerom, bolo vydané prehlásenie o zhode v zmysle zákona č. 264/1999 Z. z. a príslušných nariadení vlády. Toto uistenie dovozcu o vydaní prehlásenia o zhode sa vzťahuje na všetky výrobky vrátane plynových spotrebičov, ktoré sú obsiahnuté v aktuálnom cenníku firmy BSH domáci spotrebiče s. r. o.

Kontakt na servis domácich spotrebičov SIEMENS

Dodávateľ:

BSH domácí spotřebiče s.r.o.- organizačná zložka Bratislava

BSH domácí spotřebiče s.r.o.
Radlická 350
158 00 Praha 5

Príjem opráv:

Tel.: +421 244 450 808
Email: **opravy@bshg.com**

Objednávky príslušenstva a náhradných dielov:

Tel.: +421 244 452 041
Email: **dily@bshg.com**

Zákaznícke poradenstvo:

Tel.: +421 244 452 041
Email: **siemens.spotrebice@bshg.com**

Aktuálne informácie o servise nájdete na internetových stránkách

<http://www.siemens-home.bsh-group.com/sk>.

Tu máte možnosť si dojednať opravu pomocou online formulára.

