

SQ	Udhëzimet për përdorim	2
BG	Ръководство за употреба	17
CS	Návod k použití	32
ET	Kasutusjuhend	46

Lavatriçe
Перална машина
Pračka
Pesumasin

USER MANUAL

Përmbajtja

Të dhëna për sigurinë _____	2	Probleme të funksionimit _____	10
Udhëzime për sigurinë _____	3	Udhëzime dhe këshilla të nevojshme ____	12
Përshkrim i produktit _____	4	Specifikimet teknike _____	13
Si të vini në punë në cikël larjeje? _ _ _	6	Vlerat e konsumit _____	13
Përdorimi i përditshëm _____	6	Instalimi _____	14
Programet e larjes _____	8	Probleme që lidhen me mjedisin _____	15
Kujdesi dhe pastrimi _____	9		

Rezervohet mundësia e ndryshimeve.

Të dhëna për sigurinë

Përpara instalimit dhe përdorimit të pajisjes, lexoni me kujdes udhëzimet e ofruara. Prodhuesi nuk është përgjegjës nëse shkaktohen lëndime dhe dëme nga instalimi dhe përdorimi i pasaktë. Gjithmonë mbajini udhëzimet bashkë me pajisjen, për t'iu referuar në të ardhmen.

Siguria e fëmijëve dhe personave me probleme

! **Paralajmërim** Rrezik mbytjeje, lëndimi ose gjymtimi të përhershëm.

- Mos lejoni persona me ndjeshmëri fizike të reduktuar, funksione mendore të reduktuara ose mungesë përvoje dhe njohurish, përfshirë këtu edhe fëmijët, që ta përdorin këtë pajisje. Këta njerëz duhet të mbikëqyren ose të udhëzohen për përdorimin e pajisjes nga një person përgjegjës për sigurinë e tyre.
- Mos lejoni fëmijët të luajnë me pajisjen.
- Mbajini të gjitha materialet e ambalazhimit larg fëmijëve.
- Mbajini të gjitha detergjentet larg fëmijëve.
- Mbajini fëmijët dhe kafshët shtëpiake larg derës së pajisjes gjatë kohës që ajo është e hapur.
- Nëse pajisja ka një mekanizëm për sigurinë e fëmijëve, ne rekomandojmë që ta aktivizoni.

Siguria e përgjithshme

- Përpara se të kryeni mirëmbajtjen e pajisjes, çaktivizojeni atë dhe hiqeni nga priza.
- Mos i ndryshoni specifikimet e kësaj pajisjeje.
- Zbatoni volumin e ngarkesës maksimale prej 6 kg (referojuni kapitullit "Tabela e programeve").
- Nëse kabllot e ushqimit është e dëmtuar, ajo duhet zëvendësuar nga prodhuesi, agjenti i shërbimit ose persona të kualifikuar, për të shmangur rreziqet.
- Presioni i punës i ujit (minimumi dhe maksimumi) duhet të jenë mes 0,5 bar (0,05 MPa) dhe 8 bar (0,8 MPa)
- Vrimat e ajrimit në pjesën e poshtme (nëse ka) duhet të mos bllokohen nga tapeti.
- Pajisja duhet të lidhet me rrjetin e furnizimit me ujë duke përdorur pajisjet e dhëna të zorrëve. Pajisjet e vjetra të zorrëve nuk duhet të ripërdoren.



Udhëzime për sigurinë

Instalimi

- Hiqni paketimin dhe bulonat e transportit.
- Ruajini bulonat e transportit. Kur ta lëvizni pajisjen sërisht duhet ta bllokoni kazanin.
- Mos instaloni ose mos përdorni një pajisje të dëmtuar.
- Mos e instaloni ose mos e përdorni pajisjen kur temperatura është më e ulët se 0 °C ose kur ekspozohet ndaj kushteve atmosferike.
- Zbatoni udhëzimet e instalimit të dhëna me pajisjen.
- Sigurohuni që dyshemeja ku instaloni pajisjen të jetë e sheshtë, e fortë, e pastër e ta durojë nxehtësinë.
- Mos e instaloni pajisjen në një vend ku dera e pajisjes nuk mund të hapet plotësisht.

- Gjithmonë bëni kujdes kur e lëvizni pajisjen sepse është e rëndë. Përdorni gjithnjë doreza sigurie.
- Sigurohuni që ndërmjet pajisjes dhe dyshemesë të qarkullojë ajër.
- Rregullojini këmbëzat në mënyrë që mes pajisjes dhe tapetit të ketë hapësirë të mjaftueshme.

Lidhja elektrike



Paralajmërim Rrezik zjarri dhe goditjeje elektrike.

- Pajisja duhet tokëzuar.
- Sigurohuni që të dhënat elektrike në pllakën e specifikimeve të përkohjnë me karakteristikat e rrjetit elektrik. Nëse nuk përkohjnë, kontaktoni me një elektrikist.
- Përdorni gjithmonë një prizë me tokëzim të instaluar mirë.

- Mos përdorni përshtatës me shumë spina dhe kablo zgjatuese.
- Sigurohuni që të mos dëmtoni prizën dhe kabllon elektrike. Kontaktoni me qendrën e shërbimit ose një elektrikist për ndërrimin e kabllot elektrike të dëmtuar.
- Pajisjen futeni në prizë vetëm në fund të instalimit. Sigurohuni që spina të jetë e arritshme pas montimit të pajisjes.
- Mos e shkëputni pajisjen nga rrjeti duke e tërhequr nga kabloja elektrike. Gjithmonë tërhiqeni kabllon duke e kapur nga spina.
- Mos e prekni kabllon kryesore ose spinën e rrymës me duar të lagura.
- Kjo pajisje është në përputhje me direktivat E.E.C.

Lidhja e ujit

- Sigurohuni që të mos dëmtoni zorrët e ujit.
- Pajisja duhet të lidhet me rrjetin e furnizimit me ujë duke përdorur pajisjet e dhëna të zorrëve. Pajisjet e vjetra të zorrëve nuk duhet të ripërdoren.
- Përpara se ta lidhni pajisjen në tuba të rinj ose në tuba që nuk janë përdorur për një kohë të gjatë, lëreni ujin të rrjedhë derisa ai të pastrohet.
- Herën e parë që do të përdorni pajisjen, sigurohuni që të mos ketë asnjë rrjedhje.

Përdorimi

 **Paralajmërim** Rrezik lëndimi, goditjeje elektrike, zjarri, djegieje ose dëmtimi të pajisjes.

- Përdoreni këtë pajisje vetëm në mjedis shtëpiak.
- Zbatoni udhëzimet e sigurisë në ambalazhin e detergjentit.

Përshkrim i produktit

- Mos vendosni produkte të ndezshme ose sende të lagura me produkte të ndezshme brenda, pranë ose mbi pajisje.
- Sigurohuni që të keni hequr të gjitha objektet metalike nga rrobat.
- Mos vendosni një enë për të grumbulluar ujin që mund të rrjedhë nën pajisje. Kontaktoni me shërbimin për t'u siguruar se cilët aksesore mund të përdoren.

Kujdesi dhe pastrimi

 **Paralajmërim** Rrezik lëndimi ose dëmtim i pajisjes.

- Mos përdorni ujë me spërkatje dhe avull për të pastruar pajisjen.
- Pastrojeni pajisjen me një leckë të butë të lagësht. Përdorni vetëm detergjente neutrale. Mos përdorni produkte gërryese, materiale pastruese të ashpra, tretës ose objekte metalike.

Hedhja e pajisjes

 **Paralajmërim** Rrezik lëndimi ose mbytjeje.

- Shkëputeni pajisjen nga rrjeti i furnizimit elektrik.
- Prisni kabllon e lidhjes me rrjetin dhe hidhjeni atë.
- Hiqni kapësen e derës për të parandaluar bllokimin brenda pajisjes të fëmijëve dhe të kafshëve shtëpiake.

Servisi

- Kontaktoni me Shërbimin për të riparuar pajisjen. Rekomandojmë përdorimin vetëm të pjesëve origjinale të këmbimit.

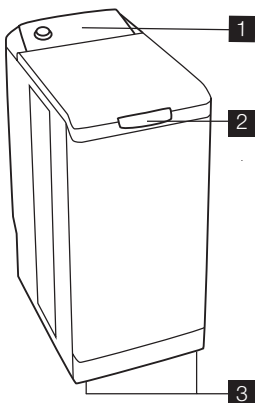

- 1** Paneli i kontrollit
- 2** Doreza e kapakut
- 3** Këmbëzat e rregullueshme niveluese

Paneli i kontrollit

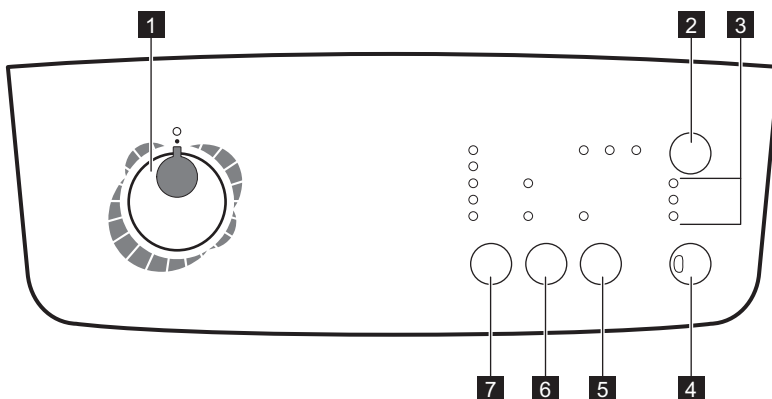

- 1** Përzgjedhësi i programeve
- 2** Butoni SHTYRJA E FILLIMIT
- 3** Dritat e progresit të ciklit
- 4** Butoni NISJE/NDËRPRERJE

- 5** Butoni i SHPELARJES SHITESË
- 6** Butoni i OPSIONEVE
- 7** Butoni i SHTRYDHJES

Kutia e shkarkimit

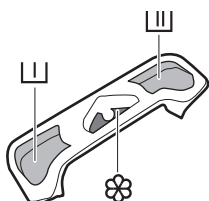

- Paralarje
- Larja
- Zbutësi (mos e mbushni përtej simbolit MAX **M**)

Si të vini në punë në cikël larjeje?

Përdorimi për herë të parë

-  Sigurohuni që lidhjet elektrike dhe ato hidraulike të jenë në përputhje me udhëzimet e instalimit.

- Hiqni ambalazhin prej polistireni dhe gjithë materialet e tjera brenda kazanit.
- Realizoni një cikël larjeje me 90°C, pa tesha brenda por me detergjent, për të pastruar depozitën e ujit.

Përdorimi I përditshëm

Futja e teshave në pajisje

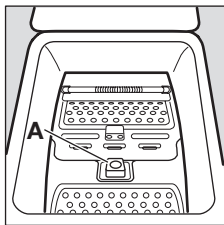

- Hapni kapakun e pajisjes.
- Hapeni derën e lavatriçes duke shtypur butonin A: Dy mbërthyeset zhblllokohen automatikisht.
- Futni brenda teshat, mbyllni derën dhe kapakun e lavatriçes.





 **Paralajmërim** Përpara se të mbyllni kapakun e pajisjes, sigurohuni që dera e kazanit të jetë mbyllur mirë:

- Kur dy mbërthyeset janë mbyllur,
- butoni mbërthyes A lëshohet.



Sasitë e detergjentëve

Hidhni sasinë e lëndës larëse në foletë e larjes  dhe paralarjes  nëse keni zgjedhur përzgjedhjen "paralarja". Hidhni zbutës rrobash në folenë e posaçme  nëse është nevoja.

Përzgjedhja e programit të dëshiruar



Rrotullojeni çelësin e zgjedhjes së programeve në programin e dëshiruar. Butoni me shtypje "Fillo/Ndërprit"  pulson i gjelbër. Nëse rrotulloni butonin e zgjedhjes së programeve në një program tjetër në kohën kur një cikël është në punë, pajisja do ta injorojë programin e ri të zgjedhur. Butoni me shtypje "Fillo/Ndërprit"  pulson i kuq për pak sekonda.

Përzgjedhja e shpejtësisë së centrifugimit



Shtypni butonin "Centrifugim"  për të ndryshuar shpejtësinë e rrotullimeve, nëse dëshironi që teshat tuaja të shtrydhen me një shpejtësi të ndryshme nga ajo e zgjedhur nga vetë lavatriça. Ju mund të zgjidhni edhe opsionin "Shpëlarje me pushim" . Për shpejtësitë maksimale të centrifugimit shihni "Programet e larjes".

Shpëlarje me pushim

Duke zgjedhur këtë funksion, uji i shpëlarjes së fundit nuk zbrazet për të parandaluar zhubrosjen e rrobave.

Në përfundim të programit, nëse keni zgjedhur "Shpëlarje me pushim" , ju duhet të zgjidhni më pas programin "Centrifugim"  ose programin "Kullim"  për të përfunduar ciklin dhe për të zbrazur ujin.

Përzgjedhja e opsioneve

Duhet të zgjidhni opsionet e ndryshme mbas zgjedhjes së programit dhe para se të shtypni butonin "Fillo/Ndërprit"  (shihni "Tabela e programeve"). Shtypni butonin(at) e dëshiruar: dritat përkatëse ndizen. Kur shtypen përsëri, dritat fikën. Nëse një nga opsionet nuk është i pajtueshëm me programin e zgjedhur, butoni me shtypje "Fillo/Ndërprit"  pulson i kuq.

Opsioni 'Paralarja'

Pajisja kryen një proces paralarjeje me 30°C.





Opsioni 'E shpejtë'





Koha e larjes do të reduktohet në varësi të programit të përzgjedhur.



Opsioni "Shpëlarje shitesë"

Makina larëse do të shtojë një ose më shumë shpëlarje gjatë ciklit. Ky opsion rekomandohet për njerëzit me lëkurë të ndjeshme dhe në zona me ujë të butë.

"Shtyrja e programit"



Ky opsion ju mundëson ta shtyni fillimin e programit të larjes me 3, 6 ose 9 orë duke shtypur butonin "Shtyrja e programit" . Ju mund të ndryshoni apo anuloni shtyrjen e programit në çdo kohë, përpara se të shtypni butonin "Fillo/Ndërprit"  duke shtypur përsëri butonin "Shtyrja e programit"  (kur të gjithë treguesit të jenë fikur, programi i larjes do të fillojë menjëherë). Nëse e keni shtypur tashmë butonin "Nis/Ndërprit"  dhe dëshironi të ndryshoni apo të anuloni shtyrjen e programit, veproni si më poshtë:



- Për ta anuluar shtyrjen e programit dhe për ta filluar menjëherë ciklin e larjes, shtypni "Nis/Ndërprit"  dhe më pas "Shtyrja e programit" . Shtypni "Nis/Ndërprit"  për të filluar ciklin.
- Për të ndryshuar kohën e shtyrjes së programit, duhet të shkoni në pozicionin "Ndalo"  dhe të riprogramoni ciklin tuaj.

Kapaku do të bllokohet gjatë kohës së shtyrjes së programit. Nëse ju duhet ta hapni atë, duhet ta ndërpritni fillimisht pajisjen duke shtypur butonin "Nis/Ndërprit" . Pasi të mbyllni sërish kapakun, shtypni butonin "Nis/Ndërprit" .

Fillimi i programit

Shtypni butonin me shtypje "Nis/Ndërprit"  për të nisur ciklin. Drita përkatëse do të ndizet ngjyrë jeshile. Është normale që çelësi i programeve të qëndrojë i palëvizshëm gjatë ciklit. Drita që i përket ciklit aktual ndriçohet.

 +  : Paralarje + Larje



 +  : Shpëlarje + Centrifugim

→| : Fundi i ciklit



 Pompa e shkarkimit mund të punojë për një kohë të shkurtër kur pajisja mbushet me ujë.

Ndërprerja e një programi

Futja e teshave të tjera gjatë 10 minutave të para

Shtypni butonin "Fillo/Ndërprit"  : drita përkatëse do të pulsojë ngjyrë jeshile ndërsa pajisja është ndërprerë. Kapaku mund të hapet vetëm pas afro 2 minutash pasi lavatriçja të ketë ndaluar procesin. Shtypni butonin me shtypje "Fillo /Ndërprit"  sërish për të vazhduar programin.



Modifikimi i programit në proces e sipër

Përpara se të bëni ndryshime në programin aktual, duhet të ndërpritni punën e lavatriçes duke shtypur butonin "Fillo/Ndërprit" . Nëse modifikimi nuk është i mundur, butoni me shtypje "Fillo/Ndërprit"  pulson i kuq për pak sekonda. Nëse doni ende të ndryshoni programin, duhet të anuloni programin aktual (shihni më poshtë).

Anulimi i programit



Nëse dëshironi të anuloni programin, rrotulloni çelësin e programit në pozicionin "Ndalo" .

Fundi i programit

Lavatriçja ndalon automatikisht, butoni me shtypje "Fillo/Ndërprit"  fiket dhe drita "Mbarimi i ciklit" →| ndizet. Kapaku mund të hapet vetëm pas afro 2 minutash pasi lavatriçja të ketë ndaluar procesin. Rrotullojeni çelësin e programeve në pozicionin "Ndalo" . Nxirrni rrobat nga pajisja. Stakojeni dhe mbyllni rubinetin e hyrjes së ujit.

Programet e larjes

Programi / Lloji i larjes	Ngarkesa	Opsionet e disponueshme
 Të pambuktat (30° - 90°) : Rroba të bardha ose me ngjyra, p.sh. të ndotura normalisht, çarçafë krevati, mbulesa tavoline, të brendshme, peshqirë. Shpejtësia maks. e centrifugimit: 1000 rpm	6 kg	Ndërprerje e shpëlarjes, I shpejtë, Paralarje, Shpëlarje shtesë, Shtyrje programi
 Të pambukta Eco (40°C dhe 60°C)¹⁾ : Rroba të bardha ose me ngjyra, p.sh. të ndotura normalisht, çarçafë krevati, mbulesa tavoline, të brendshme, peshqirë. Shpejtësia maks. e centrifugimit: 1000 rpm	6 kg	Ndërprerje e shpëlarjes, Paralarje, Shpëlarje shtesë, Shtyrje programi
 Sintetike (30° - 60°) : Rrobat sintetike, të brendshmet, rrobat me ngjyra, bluzat që nuk hekurosen, këmishët. Shpejtësia maks. e centrifugimit: 900 rpm	2,5 kg	Ndërprerje e shpëlarjes, I shpejtë, Paralarje, Shpëlarje shtesë, Shtyrje programi
 Hekurosje e lehtë (40°) : Për të pambuktat dhe sintetiket. Redukton zhubrosjen dhe lehtëson hekurosjen. Shpejtësia maks. e centrifugimit: 900 rpm	1,0 kg	Ndërprerje e shpëlarjes, Paralarje, Shpëlarje shtesë, Shtyrje programi
☆ Programe të posaçme		
 Delikate (30° - 40°) : Për të gjitha materialet delikate, për shembull, perdet. Shpejtësia maks. e centrifugimit: 700 rpm	2,5 kg	Ndërprerje e shpëlarjes, I shpejtë, Paralarje, Shpëlarje shtesë, Shtyrje programi
 Larje me dorë (40°) : Rrobat shumë delikate që mbajnë etiketën "larje me dorë". Shpejtësia maks. e centrifugimit: 1000 rpm	1,0 kg	Ndërprerje e shpëlarjes, Shtyrje programi
 MIX 20° (20°) : Program për larje me ujë të ftohtë me kursim të lartë energjie për rroba të ndotura pak. Ky program kërkon detergjentë që janë aktive në ujë të ftohtë. Shpejtësia maks. e centrifugimit: 900 rpm	3,0 kg	Ndërprerje e shpëlarjes, Shpëlarje shtesë, Shtyrje e programit
 Të leshta (40°) : Të leshta që mund të lahen në lavatriçe me etiketën "lesh i ri i pastër, lahet në lavatriçe, nuk mblidhet". Shpejtësia maks. e centrifugimit: 1000 rpm	1,0 kg	Ndërprerje e shpëlarjes, Shtyrje programi
 Intensiv për sportivet (40°) : Për rroba sportive me ndotje normale dhe ndotje të fortë, pajisja do të shtojë automatikisht një fazë paralarjeje pa detergjent, përpara larjes kryesore për të eliminuar njollat e baltës. ²⁾ Shpejtësia maks. e centrifugimit: 900 rpm	2,5 kg	Ndërprerje e shpëlarjes, Shpëlarje shtesë, Shtyrje programi
 Perdet (40°) : Për larjen e perdeve. Opsioni i Paralarjes është aktivizuar. Shpejtësia maks. e centrifugimit: 700 rpm	2,5 kg	Ndërprerje e shpëlarjes, Shpëlarje shtesë, Shtyrje programi

Programi / Lloji i larjes	Ngarkesa	Opsionet e disponueshme
 Shpëlarje : Rrobat e lara me dorë mund të shpëlahen me këtë program. Shpejtësia maks. e centrifugimit: 1000 rpm	6 kg	Ndërprerje e shpëlarjes, Shpëlarje shtesë, Shtyrje e programit
 Shkarkimi : Kryen një cikël bosh pas një opsioni Ndërprerje e shpëlarjes.	6 kg	
 Centrifugimi : Një cikël rrotullimi nga 500 deri në 1000 rpm mbas një opsioni Ndërprerje e shpëlarjes.	6 kg	Shtyrja e programit

1) Programet standarde për vlerat e konsumit të Etiketës së Energjisë.

Sipas rregullores 1061/2010, këto programe janë përkatësisht "Programi standard i pambukut me 60 °C" dhe "Programi standard i pambukut me 40 °C". Ato janë programet më efikase për sa i përket kombinimit të konsumit të energjisë dhe ujit për larje të rrobave të pambukta me ndotje normale.

 Temperatura aktuale e ujit në fazën e larjes mund të ndryshojë nga temperatura e deklaruar për programin e përzgjedhur.

2) Rekomandojmë të mos shtoni detergjent për fazën e paralarjes.

Kujdesi dhe pastrimi

Shkëputeni pajisjen nga korrenti përpara se ta pastroni.

Heqja e smërçit nga pajisja

Për të hequr smërçin nga pajisja, përdorni një produkt të posaçëm jo-gërryes të përshtatshëm për lavatriçet. Lexoni etiketën e produktit për sasinë e këshilluara dhe shpeshësinë e procesit të heqjes së smërçit.

Pjesa e jashtme

Përdorni ujë të ngrohtë me sapun për të pastruar pjesët e jashtme të pajisjes. Mos përdorni alkool, tretës ose produkte të ngjashme.

Kutia e shkarkimit

Për ta pastruar, vazhdoni si më poshtë:

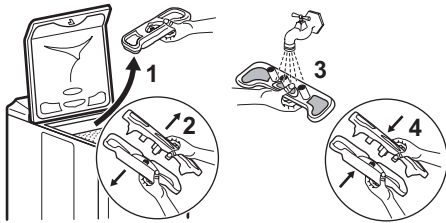

Filtri i shkarkimit

Pastroni rregullisht filtrin e shkarkimit i cili ndodhet në fund të kazanit:

www.zanussi.com

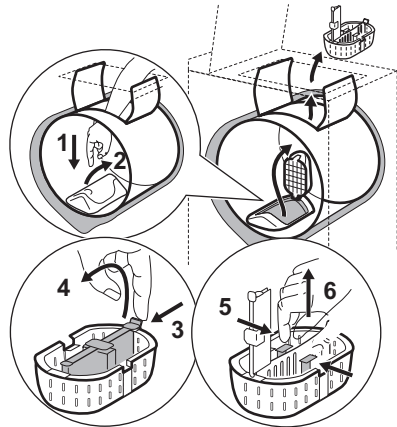

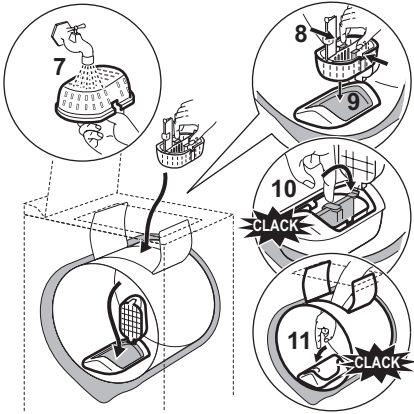

Filtrat e hyrjes së ujit

Për t'i pastruar, veproni si vijon më poshtë:

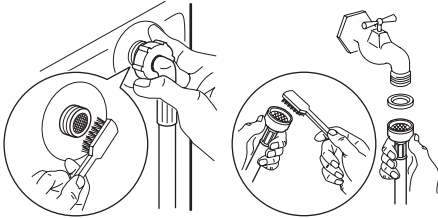

Masa paraprake që duhen marrë kundër ngricës

Nëse pajisja është e vendosur në ambiente me temperatura më të ulëta se 0°C, duhet të ndërmerreni masat e mëposhtme:

Probleme të funksionimit

Përpara se të dilte nga fabrika, pajisja juaj u është nënshtruar kontrolleve të shumta. Gjithsesi, nëse vini re diçka që nuk shkon, ju

- Mbyllni rubinetin dhe zbërtheni zorrën e hyrjes së ujit.
- Vendoseni skajin fundor të zorrës së hyrjes së ujit dhe atë të shkarkimit mbi një enë të vendosur në dyshe.
- Zgjidhni programin e Shkarkimit dhe lëreni të punojë deri në fund të ciklit.
- Shkëputeni pajisjen nga energjia elektrike duke rrotulluar çelësin e programeve në "Stop" \bigcirc .
- Hiqni spinën nga priza.
- Zëvendësoni zorrën e shkarkimit dhe të hyrjes së ujit.

Në këtë mënyrë, uji i mbetur në tuba do të shkarkohet jashtë, duke shmangur çdo formim akulli, çka mund të dëmtojë pajisjen tuaj.

Përpara se ta ndizni sërish pajisjen, sigurohuni që të jetë instaluar në një zonë ku temperatura të mos bjerë nën vlerat e ngrirjes.

SHËNIM! Kjo pajisje është prodhuar për përdorim në temperaturë të brendshme normale. Prodhuesi nuk mban përgjegjësi për dëmtime për shkak të ngricës.

lutemi referojuni paragrafëve të mëposhtëm përpara se të kontaktoni me shërbimin e klientit.

Problemet	Shkaqet
Pajisja nuk fillon punë ose nuk mbushet me ujë:	<ul style="list-style-type: none"> • pajisja nuk është lidhur si duhet, instalimi elektrik nuk funksionon, ka shkëputje të energjisë elektrike, • kapaku i pajisjes tuaj dhe mbërthyeset e kazanit nuk janë mbyllur mirë, • nuk është zgjedhur mirë komanda e fillimit të programit, • është ndërprerë furnizimi me ujë, rubineti i hyrjes së ujit është i mbyllur, • filtrat e hyrjes së ujit janë me papastërti (shihni seksionin "Kujdesi dhe pastrimi").
Pajisja mbushet me ujë, por zbrazet menjëherë:	<ul style="list-style-type: none"> • elementi në formë U-je i shkarkimit është fiksuar shumë poshtë (shihni seksionin "Instalimi").

Problemët	Shkaqet
Pajisja nuk bën shpëlarje ose nuk zbrazet:	<ul style="list-style-type: none"> tubi i shkarkimit të ujit është bllokuar ose është përthyer, filtri i shkarkimit të ujit është i bllokuar (shihni "Kujdesi dhe pastrimi"), është aktivizuar detektori i çekuilibrit: rrobat nuk janë shpërndarë mirë brenda në kazan, është zgjedhur programi "Shkarkimi" ose opsioni "Cikli i natës" ose "Ndërprerje e shpëlarjes", lartësia e elementit të shkarkimit në formë U-je është e papërshtatshme.
Pajisja nuk bën centrifugim:	<ul style="list-style-type: none"> ka problem ekuilibri me ngarkesën e rrobave: shtoni më shumë rroba ose rregulloni me dorë rrobat brenda kazanit.
Keni vënë re ujë rrotull pajisjes:	<ul style="list-style-type: none"> sasia e tepër e madhe e detergjentit ka shkaktuar derdhjen e shkumës, detergjenti është i papërshtatshëm për larje me lavatriçe, elementi i shkarkimit në formë U-je nuk është mbërthyer mirë, tubi i hyrjes së ujit rrjedh.
Rezultatet e larjes nuk janë të kënaqshme :	<ul style="list-style-type: none"> detergjenti është i papërshtatshëm për larje me lavatriçe, brenda në lavatriçe ka shumë rroba, cikli i larjes është i papërshtatshëm, nuk është përdorur detergjenti i mjaftueshëm.
Pajisja dridhet dhe bën zhurmë:	<ul style="list-style-type: none"> nuk është hequr i gjithë ambalazhimi nga pajisja (shihni "Instalimi"), pajisja nuk është në nivel dhe në ekuilibër (shihni "Instalimi"), pajisja është vendosur shumë afër murit ose mobilieve, rrobat nuk janë shpërndarë mirë brenda në kazan, ngarkesa është tepër e vogël, pajisja është në fillim të procesit, zhurma do të zhduket me kalimin e kohës.
Cikli i larjes është tepër i gjatë:	<ul style="list-style-type: none"> filtrat e hyrjes së ujit janë me papastërti (shihni "Kujdesi dhe pastrimi"), është shkëputur rryma elektrike ose furnizimi me ujë, është aktivizuar detektori i mbinxehjes së motorit, temperatura e hyrjes së ujit është më e ulët se zakonisht, është aktivizuar sistemi i sigurisë së detektimit të shumës (shumë detergjent) dhe lavatriçja ka filluar të shkarkojë shumën, është aktivizuar detektori i çekuilibrit: është shtuar një fazë shtesë për të shpërndarë rrobat në mënyrë më të njëtrajtshme në kazan.
Pajisja ndalon gjatë një cikli larjeje:	<ul style="list-style-type: none"> ka probleme në furnizimin me ujë ose energji elektrike, është përzgjedhur "Ndërprerja e shpëlarjes", kapakët e kazanit janë të hapur.
Kapaku nuk hapet në përfundim të ciklit:	<ul style="list-style-type: none"> temperatura brenda në kazan është tepër e lartë, kapaku zhbllkohet 1 - 2 minuta pas përfundimit të ciklit.
Zbutësi shkon direkt në kazan, kur mbushet sirtari i detergjenteve:	<ul style="list-style-type: none"> keni tejkalluar shenjën treguese MAX.

Problemimet	Shkaqet
Butoni "Nis/Ndërprit" 1) pulson i kuq 2):	<ul style="list-style-type: none"> • kapaku nuk është mbyllur mirë, • filtri i shkarkimit është bllokuar, • tubi i shkarkimit të ujit është bllokuar ose është përthyer, • tubi i shkarkimit të ujit është montuar shumë lart (shihni seksionin "Instalimi"), • pompa e shkarkimit të ujit është bllokuar, • tubat vertikale janë të bllokuar, • rubineti i ujit është i mbyllur, është ndërprerë furnizimi me ujë.

1) Në disa modele, mund të bien sinjalet akustike

2) Pas zgjidhjes së problemit, shtypni butonin "Nis/Ndërprit" për të rifilluar programin e ndërprerë.

Udhëzime dhe këshilla të nevojshme

Ngarkesa e rrobave

- Ndani rrobat në: të bardha, me ngjyra, sintetike, delikate dhe të lehta.
- Zbatoni udhëzimet e larjes që ndodhen në etiketat e kujdesit të rrobat.
- Disa rroba me ngjyra të nxjerrin bojë gjatë larjes së parë. Rekomandojmë që ato të lahen më vete herën e parë.
- Kopsitni këllëfët e jastëkeve, mbyllni zinxhirët, tokëzat dhe sustat. Lidhni rripat.
- Zbrazi xhepat dhe shpalosni rrobat.
- Kthejini së prapthi rrobat me disa shtresa, të leshat dhe veshjet me stampa.
- Lajini njollat e vështira me detergjent të veçantë.
- Bëni kujdes me perdet. Hiqini kapëset e tyre dhe futini perdet në një qese për larje apo këllëf jastëku.
- Mos lani në pajisje :
 - Veshje pa bordurë të kthyer apo me të çara
 - Sytjena me tel.
- Përdorni një qese për larje për të larë sendet e vogla.
- Një ngarkesë shumë e vogël mund të shkaktojë probleme balancimi gjatë fazës së centrifugimit. Nëse ndodh kjo, rregulloni manualisht artikujt brenda tamburit dhe startojeni sërish fazën e centrifugimit.

Njollat e vështira

Për disa njolla, nuk mjafton uji dhe detergjenti.

Rekomandojmë që këto njolla t'i hiqni përpara se të vendosni rrobat në pajisje. Për këtë ka heqës të veçantë njollash. Përdorni heqës të veçantë njollash që i përshtaten llojit të njollës dhe pëlhurës.

Detergjentet dhe produktet suplementare

- Përdorni vetëm detergjente dhe shtesa të prodhuara posaçërisht për lavatriçe:
 - detergjentet në trajtë pluhuri për të gjitha llojet e rrobave,
 - detergjentet në trajtë pluhuri për rrobat delikate (40°C maksimumi) dhe të leshat,
 - detergjentet në trajtë lëngu, mundësisht për programe me temperatura të ulëta (60°C maksimumi) për të gjitha llojet e rrobave, ose të posaçme vetëm për të leshat.
- Mos i përzieni llojet e ndryshme të detergjenteve.
- Për të ndihmuar mjedisin, mos përdorni më shumë detergjent sesa sasia e caktuar.
- Zbatoni udhëzimet që gjeni tek ambalazhi i këtyre produkteve.
- Përdorni produktet e duhura për llojin dhe ngjyrën e pëlhurës, programin, temperaturën dhe nivelin e ndotjes.

- Nëse pajisja juaj nuk ka fole detergjenti me ndarëse, shtoni detergjentet e lëngshme me një pajisje dozuese (të dhënë nga prodhuesi i detergjentit) ose derdheni detergjentin e lëngshëm direkt në kazan.

Fortësia e ujit

Nëse fortësia e ujit në zonën tuaj është e lartë ose mesatare, rekomandojmë që të

përdorni zbutës uji për lavatriçe. Në zonat ku uji është i butë nuk nevojitet përdorimi i zbutësit të ujit.

Kontakttoni me autoritetet lokale të ujësjellësit për të njohur fortësinë e ujit.

Përdorni sasinë e duhur të zbutësit të ujit.

Zbatoni udhëzimet që gjeni tek ambalazhi i produktit.

Specifikimet teknike

PËRMASAT	Lartësia Gjerësia Thellësia	890 mm 400 mm 600 mm
TENSIONI / FREKUENCA E LINJËS KONSUMI I ENERGJISË		230 V / 50 Hz 2300 W
PRESIONI I UJIT	Minimumi Maksimumi	0,05 MPa (0,5 bar) 0,8 MPa (8 bar)
Lidhja me furnizimin me ujë		Lloji 20/27

Vlerat e konsumit

i Të dhënat në këtë tabelë janë të përafërta. Shkaqe të ndryshme mund të ndryshojnë të dhënat: sasia e llojit të rrobave për larje, temperatura e ujit dhe e ambientit.

Programet	Ngarke sa (kg)	Konsumi i energjisë (kWh)	Konsumi i ujit (litra)	Kohëzgjatja e përafërt e programit (minuta)	Lagështira e mbetur (%) ¹⁾
Të pambukta 60 °C	6	1.20	56	150	60
Të pambukta 40 °C	6	0.70	54	150	60
Sintetike 40 °C	2,5	0.50	46	105	37
Delikate 40 °C	2,5	0.55	46	90	37
Të leshta/Larje me dorë 30 °C	1	0.36	50	65	32
Programet standarde të pambukut					
Program standard për pambukun 60 °C	6	1.03	48	224	60
Program standard për pambukun 60 °C	3	0.78	41	150	60

Programet	Ngarke sa (kg)	Konsumi i energjisë (kWh)	Konsumi i ujit (litra)	Kohëzgjatja e përafërt e programit (minuta)	Lagështira e mbetur (%) ¹⁾
Program standard për pambukun 40 °C	3	0.60	42	138	60

1) Në fund të fazës së centrifugës.

Modaliteti fikur (W)	Modaliteti lënë ndezur (W)
0.10	0.98

Informacionet e dhëna në tabelat më lart janë në përputhje me rregulloren 1015/2010 të Komisionit të BE-së, direktivën implementuese 2009/125/EC.

Instalimi

Përpara se të përdorni furrën për herë të parë, hiqni gjithë ambalazhet mbrojtëse. Mbajini ato në rast se do ta transportoni pajisjen sërish: Transportimi i një pajisjeje të pasiguruar mund të dëmtojë elementët e brendshëm dhe mund të shkaktojë rrjedhje dhe keqfunksionime. Pajisja mund të dëmtohet gjithashtu edhe nëpërmjet një kontakti fizik.

Heqja e paketimit

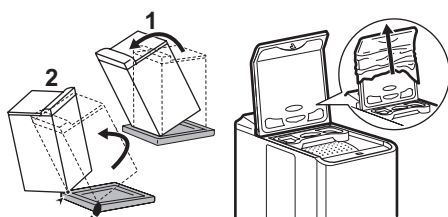

Shpaktimi

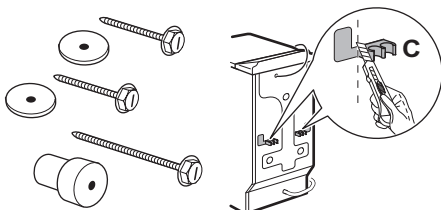
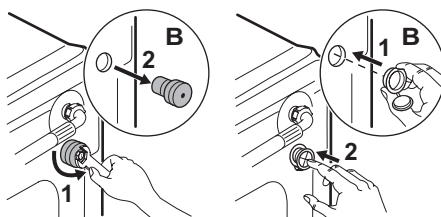
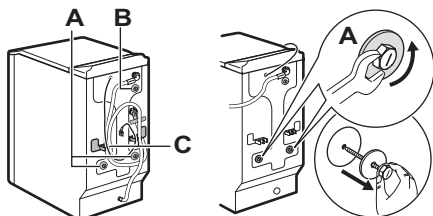

Mbajini bulonat e transportit kur lëvizni pajisjen.

Për të instaluar pajisjen në të njëjtin nivel me mobilet pranë, pritni këto copa plastike.

Furnizimi me ujë

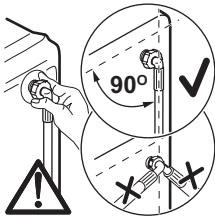

Në rast nevojë lëvizni tubin e hyrjes në drejtimin që tregohet në figurë. Për ta bërë këtë lironi dadon e unazës së tubit të hyrjes dhe poziciononi tubin e hyrjes me drejtim poshtë ashtu si tregohet në figurë. Shtrëngoni përsëri dadon e unazës dhe sigurohuni që të mos ketë rrjedhje.

Kullimi

Vendoseni elementin në formë U-je në zorrën e kullimit. Vendosini të gjitha në një pikë kullimi (ose lavaman) në një lartësi prej 70 dhe 100 cm. Sigurohuni që është pozicionuar në

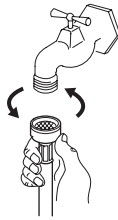
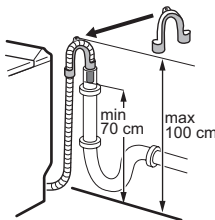

Hapni rubinetin e ujit. Kontrolloni që të mos ketë rrjedhje. Zorra e hyrjes së ujit nuk mund të zgjatet. Nëse zorra është shumë e shkurtër, ju lutemi kontaktoni shërbimin e klientit. **Vini re!** Kontrolloni që lidhja e ujit të jetë shtrënguar mirë.

mënyrë të sigurt. Ajri duhet të hyjë në fund të zorrës, për të shmangur rrezikun e kthimit në një sifon.

Zorra e kullimit nuk duhet të tendoset kurrë. Nëse zorra është shumë e shkurtër, kontaktoni një inxhinier.

Lidhja elektrike

Kjo lavatrice duhet të lidhet vetëm me një mono-fazë 230 V. Kontrolloni vlerat e siguresës: 10 A për 230 V. Pajisja nuk duhet lidhur me një prizë zgjatuese ose me një përshtatës me shumë hyrje. Sigurohuni që priza të jetë tokëzuar dhe që kjo të jetë në përputhje me rregulloret aktuale.

Pozicionimi i pajisjes

Vendoseni pajisjen mbi një sipërfaqe të ngurtë të sheshtë në një vend të ajrosur. Sigurohuni që pajisja të mos bjerë në kontakt me murin ose me mobilet e tjera. Nivelimi i saktë shmang dridhjet, zhurmën dhe nuk lejon që pajisja të lëvizë gjatë punës.

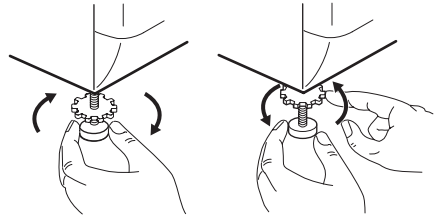



Probleme që lidhen me mjedisin

Ricikloni materialet me simbolin ♻️. Vendoseni ambalazhin te kontenerët e riciklimit nëse ka. Ndhmoni në mbrojtjen e mjedisit dhe shëndetit të njerëzve dhe në riciklimin e mbetjeve të pajisjeve elektrike dhe elektronike. Mos hidhni pajisjet e shënuara me simbolin  e mbeturinës shtëpiake.

Ktheni produktin në pikën lokale të riciklimit ose kontaktoni me zyrën komunale.

Hedhja e pajisjes

 Gjithë materialet që përmbajnë simbolin  janë të riciklueshme. Hidhni ato në një vend-grumbullimi plehrash (pyesni pranë autoriteteve lokale) për grumbullimin dhe riciklimin. Kur e hidhni pajisjen, hiqni gjithë pjesët që mund të jenë të rrezikshme për të tjerët: hiqni kabllin e ushqimit me energji elektrike nga bazamenti i pajisjes.

Mbrojtja e ambientit

 Për të kursyer ujin dhe energjinë si dhe për të ndihmuar në mbrojtjen e ambientit, ju këshillojmë si më poshtë:

- Sa herë të jetë e mundur, përdoreni pajisjen me kapacitetin e saj të plotë dhe shmangni ngarkesa të pjesshme.
- Përdorni vetëm programet e paralarjes dhe njomjes për teshat shumë të ndotura.
- Përdorni një sasi të përshtatshme detergjenti për fortësinë e ujit, sasinë e ngarkesës dhe nivelin e ndotjes së teshave.

Съдържание

Информация за сигурност _____	17	Грижи и почистване _____	24
Инструкции за сигурност _____	18	Проблеми с експлоатацията _____	25
Описание на уреда _____	19	Полезни препоръки и съвети _____	27
Как се изпълнява цикъл на изпиране? _____	21	Технически спецификации _____	28
Всекидневна употреба _____	21	Данни за потреблението _____	29
Програми за пране _____	23	Инсталиране _____	29
		Опазване на околната среда _____	31

Запазваме си правото на изменения.

Информация за сигурност

Внимателно прочетете предоставените инструкции преди инсталиране и употреба на уреда. Производителят не носи отговорност за неправилно инсталиране и употреба, предизвикани от неправилно използване. Винаги запазвайте инструкциите с уреда за бъдещи справки.

Безопасност за децата и хората с ограничени способности

 **ПРЕДУПРЕЖДЕНИЕ!** Риск от задушаване, нараняване или трайно увреждане.

- Не позволявайте на лица, в това число деца, с понижена физическа сетивност, намалени умствени функции или липса на опит и познания да използват уреда. Те трябва да са под наблюдението или да бъдат инструктирани за работа с уреда от лице, отговорно за тяхната безопасност.
- Не позволявайте на децата да си играят с уреда.
- Съхранявайте всички опаковъчни материали далеч от деца.
- Пазете всички препарати далеч от деца.
- Пазете децата и домашните любимци далече от вратата на уреда, когато е отворена.
- Ако уредът има механизъм за защита от деца, препоръчваме да го активирате.

Общи мерки за безопасност

- Преди поддръжка изключете уреда и извадете щепсела на захранването от контакта на ел. мрежа.
- Не променяйте спецификациите на уреда.
- Съобразявайте се с обема за максимално зареждане заб кг. (вижте глава“Таблица с програми”).
- Ако захранващият кабел е повреден, той трябва да се смени от производителя, неговият сервизен агент или лица със сходна квалификация, за да се избегне опасност.
- Работното налягане на водата (минимум и максимум) трябва да бъде между 0,5 bar (0,05 МПа) и 8 bar (0,8 МПа)
- Вентилационните отвори в основата (ако са налични) не бива да бъдат възпрепятствани от клима.
- Уредът трябва да се свърже към водопровода, като се използват предоставените нови маркучи. Стари маркучи не трябва да се използват повторно.

Инструкции за сигурност

Монтаж

- Отстранете цялата опаковка и транспортните болтове.
- Запазете транспортните болтове. Когато отново преместите уреда, трябва да блокирате барабана.
- Не инсталирайте и не използвайте повреден уред.
- Не инсталирайте и не използвайте уреда, когато температурата е по ниска от 0 °С или когато е изложен на атмосферни влияния.
- Спазвайте инструкциите за монтаж, приложени към уреда.
- Уверете се, че подът, където монтирате уреда е плосък, стабилен, устойчив на горещина и чист.
- Не монтирайте уреда там, където вратата на уреда не може да се отвори напълно.

- Винаги внимавайте, когато местите уреда, тъй като е тежък. Винаги носете предпазни ръкавици.
- Уверете се, че има циркулация на въздух между уреда и пода.
- Регулирайте крачетата, така че да има необходимото разстояние между уреда и клима.

Свързване към електрическата мрежа

 **ПРЕДУПРЕЖДЕНИЕ!** Риск от пожар и токов удар.

- Уредът трябва да е заземен.
- Уверете се, че информацията за електричеството от табелката с данни съответства на електрозахранването. В противен случай се свържете с електро-техник.
- Винаги използвайте правилно монтиран, устойчив на удар контакт.

- Не използвайте разклонители и удължителни кабели.
- Не повреждайте захранващия щепсел и захранващия кабел. Свържете се със сервиза или електротехник за смяната на повреден захранващ кабел.
- Включете захранващия щепсел към контакта само в края на инсталацията. Уверете се, че щепселът за захранване е достъпен след монтирането.
- Не дърпайте захранващия кабел, за да изключите уреда. Винаги издърпвайте щепсела.
- Не пипайте захранващия кабел или щепсела с мокри ръце.
- Уредът съответства на Е.Е.С. Директивите.

Водно съединение

- Не повреждайте маркучите за вода.
- Уредът трябва да се свърже към водопровода, като се използват предоставените нови маркучи. Стари маркучи не трябва да се използват повторно.
- Преди да свържете уреда към нови тръби или такива, които не са били използвани дълго време, оставете малко вода да потече по тях, докато бъдат чисти.
- Когато използвате уреда за първи път, се уверете, че няма течове.

Предназначение

 **ПРЕДУПРЕЖДЕНИЕ!** Опасност от нараняване, токов удар, пожар, изгаряне или повреда на уреда.

- Използвайте този уред само в домашна среда.
- Следвайте инструкциите върху опаковката на перилния препарат.

Описание на уреда

- Не поставяйте запалителни материали или предмети, намокрени със запалителни материали в уреда, в близост до него или върху него.
- Уверете се, че сте премахнали всички метални предмети от прането.
- Не слагайте контейнер за събиране на евентуален теч на вода под уреда. Свържете се със Сервизния център, за да проверите кой аксесоар може да използвате.

Грижи и почистване

 **ПРЕДУПРЕЖДЕНИЕ!** Опасност от нараняване или повреда на уреда.

- Не почиствайте уреда чрез воден спрей или пара.
- Почиствайте уреда с навлажнена мека кърпа. Използвайте само неутрални препарати. Не използвайте абразивни продукти, абразивни стъргалки, разтворители или метални предмети.

Изхвърляне

 **ПРЕДУПРЕЖДЕНИЕ!** Риск от нараняване или задушаване.

- Изключете уреда от електрозахранването.
- Отрежете захранващия кабел и го изхвърлете.
- Отстранете ключалката на вратичката, за да не могат деца и домашни любимци да се заключат в уреда.

Сервиз

- Свържете се със сервиза за ремонт на уреда. Препоръчваме използването само на оригинални резервни части.

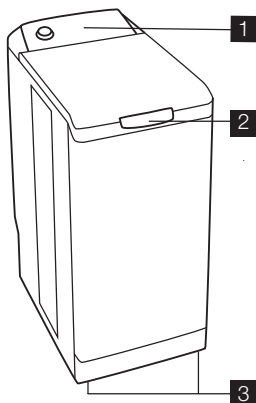

- 1** Командно табло
- 2** Дръжка на капака
- 3** Крачета за регулиране на равнището

Командно табло

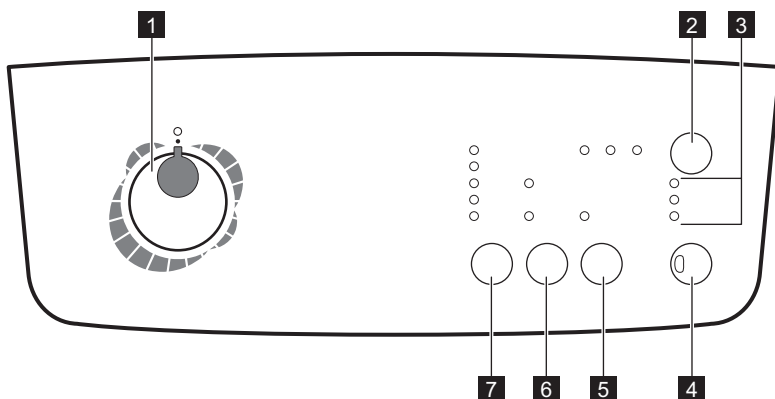

- 1** Селектор на програмите
- 2** Бутон ОТЛОЖЕН СТАРТ
- 3** Сигнални лампички за хода на цикъла
- 4** Бутон СТАРТ/ПАУЗА

- 5** Бутон ДОПЪЛНИТЕЛНО ИЗПЛАКВАНЕ
- 6** Бутон ОПЦИИ
- 7** Бутон ЦЕНТРОФУГИРАНЕ

Дозаторна кутия

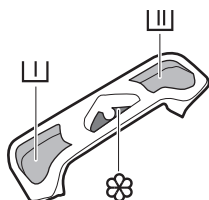

- I Предпране
- II Пране
- III Омекотител (не сипвайте над символа MAX **M**)

Как се изпълнява цикъл на изпиране?

Първа употреба

-  Уверете се, че електрическите и водните съединения са изпълнени според инструкциите за инсталиране.

- Отстранете полистироловите вложки и всички други предмети от барабана.
- Изпълнете начален работен цикъл при 90°C без пране, но с перилен препарат за почистване на резервоара за вода.

Всекидневна употреба

Зареждане на прането

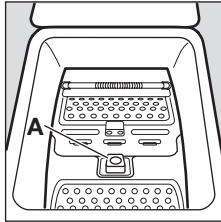

- Отворете капака на уреда.
- Отворете барабана, като натиснете заключващия бутон А: Двата капака се отключват автоматично.
- Заредете прането и затворете барабана и капака на пералната машина.





 **ПРЕДУПРЕЖДЕНИЕ!** Преди да затворите капака на уреда, проверете дали барабанът е затворен както трябва:

- Когато двата капака са затворени,
- заключващият бутон А е освободен.



Дозирание на перилните препарати

Изсипете дозата перилен препарат в отделението за пране  и предпране , ако сте избрали програмата с предпране. Изсипете, ако е необходимо, омекотителя за тъкани в съответното отделение .

Избор на програма



Завъртете селектора на програми на желаната програма. Бутонът "Старт/Пауза"  мига със зелена светлина. Ако завъртите селектора на програми на друга програма, докато даден цикъл е в ход, уредът ще игнорира новоизбраната програма. Бутонът "Старт/Пауза"  мига с червена светлина в продължение на няколко секунди.

Избор на скорост на центрофугиране



Натиснете бутона "Центрофугиране" , за да промените скоростта на центрофугиране, ако желаете да центрофугирате прането на скорост, различна от избраната от уреда. Можете също така да изберете опцията "Задържане на изплакването" .

За максимална скорост на центрофугиране вижте "Програми за пране".

Задържане на изплакването

Когато е избрана тази функция, водата за последното изплакване не се източва, за да се предпазят тъканите от намачкване. Ако в края на програмата сте избрали "Задържане на изплакването" , тогава трябва да изберете програма "Центрофугиране"  или "Източване" , за да завършите цикъла и източите водата.

Избор на опции

Вие трябва да избирате различните опции след избиране на програмата и преди натискане на бутон "Старт/Пауза"  (виж "Таблица с програми"). Натиснете желания(ите) бутон(и) : съответните лампички светват. При повторно натискане на бутоните лампичките изгасват. Ако една от опциите не е съвместима с избраната програма, бутонът "Старт/Пауза"  бутон мига с червена светлина.

Опция "Предпране"

Уредът стартира предпране на 30°C макс.

Опция "Бързо"



Времето за изпирание ще се намали в зависимост от избраната програма.

Опция "Допълнително изплакване"





Пералната машина ще добави едно или повече изплаквания по време на цикъла. Тази опция се препоръчва за хора с чувствителна кожа и в райони с мека вода.



"Отложен старт"

Тази опция Ви позволява да отложите стартирането на програмата за пране с 3, 6 или 9 часа, като натиснете бутон "Отложен старт" .

Можете да промените или отмените момента на отложения старт по всяко време, преди да сте натиснали бутон "Старт/Пауза" , като натиснете бутон "Отложен старт"  отново (когато всички индикатори са изгасени, програмата за пране ще стартира незабавно).

Ако вече сте натиснали бутон "Старт/Пауза" , и желаете да промените или отмените отложения старт, процедурата по следния начин:



- За отмяна на отложения старт и незабавно стартиране на цикъла натиснете "Старт/Пауза" , а след това - "Отложен старт" . Натиснете "Старт/пауза" , за да стартирате цикъла.
- За да промените периода за отлагане на таймера, трябва да преминете през позиция "Стоп"  и да програмирате Вашия цикъл отново.

По време на отложения старт капакът ще е заключен. Ако е необходимо да го отворите, трябва първо да спрете уреда, като натиснете бутона "Старт/пауза" . След повторното затваряне на капака натиснете бутона "Старт/пауза" .

Стартиране на програмата

Натиснете бутона "Старт/Пауза" , за да стартирате цикъла. Съответната лампичка светва в зелено. Нормално е селекто-

рът на програми да остане неподвижен по време на цикъла. Лампичката, отговаряща на текущия цикъл, свети.

 + : Предпране + Пране



 + : Изплаквания + Центрофугиране

→|: Край на цикъла



 Помпата може да работи за кратко време, когато уредът запълва вода.

Прекъсване на програмата

Добавяне на пране през първите 10 минути

Натиснете бутона "Старт/пауза" : съответната лампичка ще мига със зелена светлина, докато уредът е в пауза. Капакът може да бъде отворен не по-рано от 2 минути след спиране на пералната машина. Натиснете бутона "Старт/пауза"  отново, за да продължите програмата.



Модифициране на текущата програма

Преди да направите каквито и да било промени в текущата програма, трябва да спрете пералната машина, като натиснете бутона "Старт/пауза" . Ако промяната не е възможна, бутонът "Старт/Пауза"  мига с червена светлина в продължение на няколко секунди. Ако все пак сте решили да промените програмата, трябва да отмените текущата програма (вж. по-долу).

Отмяна на програмата

Ако желаете да отмените програмата, завъртете селектора на програми на позиция "Стоп" .

Край на програмата

Пералната машина спира автоматично, бутонът "Старт/Пауза"  изгасва и лампичката "Край на цикъл" →| светва. Капакът може да бъде отворен не по-рано от 2 минути след спиране на пералната машина. Завъртете селектора на програмите на позиция "Стоп" . Извадете прането. Откачете и затворете крана за подаване на вода.

Програми за пране

Програма / Тип пране	Зареждане	Налични опции
 Памук (30° - 90°) : Бели или цветни, нормално замърсени работни дрехи, спално бельо, покривки за маса и долно бельо, хавлиени кърпи. Макс. скорост на центрофугиране: 1000 об./мин.	6 кг	Задържане на изплакването, Бързо, Предпране, Допълнително изплакване, Отложен старт
 Памук Есо (40°C и 60°C)¹⁾ : Бели или цветни, пр. нормално замърсени работни дрехи, спално бельо, покривки за маса и долно бельо, хавлиени кърпи. Макс. скорост на центрофугиране: 1000 об./мин.	6 кг	Задържане на изплакването, Предпране, Допълнително изплакване, Отложен старт
 Синтетика (30° - 60°) : Синтетични тъкани, долно бельо, тъкани, цветни тъкани, ризи без гладене, блузи. Макс. скорост на центрофугиране: 900 об./мин.	2,5 кг	Задържане на изплакването, Бързо, Предпране, Допълнително изплакване, Отложен старт
 Лесно гладене (40°) : За памук и синтетика. Намалява намачкването и улеснява гладенето. Макс. скорост на центрофугиране: 900 об./мин.	1,0 кг	Задържане на изплакването, Предпране, Допълнително изплакване, Отложен старт
 Специални програми		
 Фини тъкани (30° - 40°) : За всички видове фини тъкани, напр. пердата. Макс. скорост на центрофугиране: 700 об./мин.	2,5 кг	Задържане на изплакването, Бързо, Предпране, Допълнително изплакване, Отложен старт
 Ръчно пране (40°) : Много деликатни дрехи, с етикет "пране на ръка". Макс. скорост на центрофугиране: 1000 об./мин.	1,0 кг	Задържане на изплакването, Отложен старт
 Mix 20° (20°) : Изключително енергийно ефективна програма за пране в студена вода на леко замърсени дрехи. Тази програма изисква препарат за пране, който е активен в студена вода. Макс. скорост на центрофугиране: 900 об./мин.	3,0 кг	Задържане на изплакването, Допълнително изплакване, Отложен старт
 Вълна (40°) : Вълна, предназначена за машинно пране, обозначена с етикети "първична вълна, не се свива, за машинно пране". Макс. скорост на центрофугиране: 1000 об./мин.	1,0 кг	Задържане на изплакването, Отложен старт

Програма / Тип пране	Зареждане	Налични опции
Спортивно интензивно (40°) : За нормално и тежко замърсени дрехи за спорт на открито. Машината автоматично ще добави фаза на предпране преди главното пране, за да премахне петната от кал. ²⁾ Макс. скорост на центрофугиране: 900 об./мин.	2,5 кг	Задържане на изплакването, Допълнително изплакване, Отложен старт
Пердета (40°) : За пране на пердета. Активира се опцията "Предпране". Макс. скорост на центрофугиране: 700 об./мин.	2,5 кг	Задържане на изплакването, Допълнително изплакване, Отложен старт
Изплаквания: Дрехи, изпрани на ръка, могат да бъдат изплакнати с тази програма. Макс. скорост на центрофугиране: 1000 об./мин.	6 кг	Задържане на изплакването, Допълнително изплакване, Отложен старт
Източване : Пуска празен цикъл след опция "Задържане на изплакването".	6 кг	
Центрофугиране : Цикъл на центрофугиране от 500 до 1000 об./мин след опцията "Задържане на изплакването".	6 кг	Отложен старт

1) Стандартни програми за стойностите на потребление на етикета за енергия.

Според наредба 1061/2010, тези програми са съответно «Стандартна програма за памук 60 °C» и «Стандартна програма за памук 40 °C». Те са най-ефективните програми по отношение на комбинирана енергия и потребление на вода за миене на нормално замърсено памучно пране.

i Температурата на водата при фазата на пране може да се различава от температурата, посочена за избраната програма.

2) Препоръчваме да не добавяте перилен препарат за фазата на предпране.

Грижи и почистване

Изключете уреда преди почистване.

Почистване на уреда от котлен камък

За да премахнете котления камък в уреда, използвайте подходящ некорозивен препарат, предназначен за перални машини. Вземете предвид указанията на етикета относно препоръчаните количества и честота на употреба.

Външност

За почистване на външността на уреда използвайте топла сапунена вода. Никога не използвайте спирт, разтворители или подобни продукти.

Дозаторна кутия

При почистване процедирайте както следва:

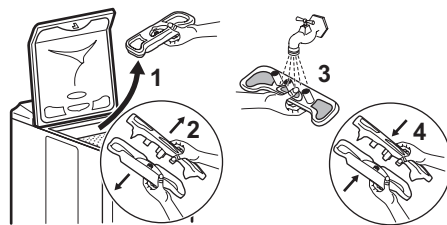

Филтър за източване

Редовно почиствайте филтъра за източване, който се намира на дъното на барабана :

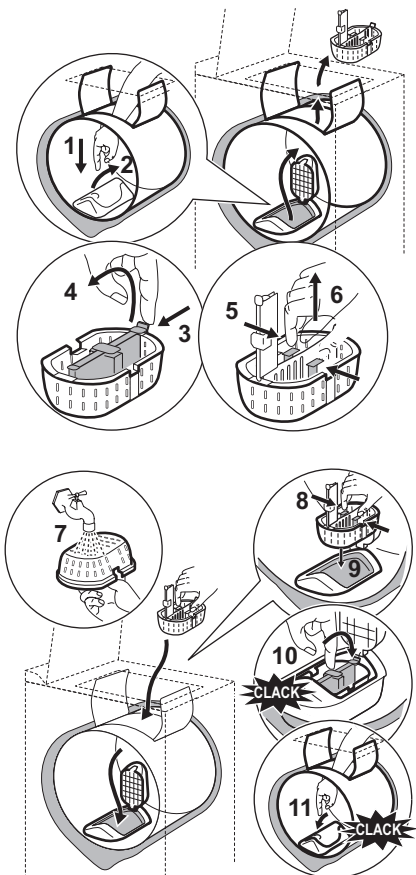

Входни филтри за вода

Почиствайте по следния начин :

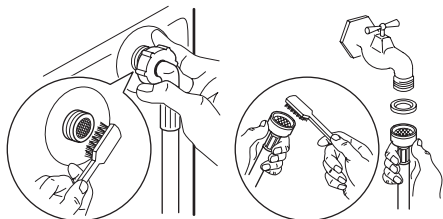

Проблеми с експлоатацията

Вашият уред е проверен многократно, преди да напусне завода. Въпреки това, в случай че забележите неизправност, виж-

Предпазни мерки срещу образуване на скреж

Ако вашият уред е изложен на температури под 0°C, трябва да се вземат следните предпазни мерки:

- Затворете крана и развинтете маркуча за подаване на вода.
- Поставете края на този маркуч и на маркуча за отцеждане в леген на пода.
- Изберете Програмата за източване и я пуснете до края на цикъла.
- Изключете уреда от електрозахранването, като завъртите селектора на програмите на "Стоп" ○.
- Извадете щепсела от контакта.
- Закачете отново маркучите за подаване и източване на вода.

По този начин водата, останала в маркучите, ще се отцеди и образуването на лед, който може да повреди вашия уред, ще бъде предотвратено.

Преди отново да включите вашия уред, проверете дали той е инсталиран в участък, където температурата няма да падне под тази на замръзване.

ЗАБЕЛЕЖКА ! Тази машина е предназначена за употреба при нормална стайна температура. Производителят не носи отговорност за повреди в резултат на замръзване.

те разделите по-долу, преди да се свържете със сервиза за следпродажбено обслужване.

Проблеми	Причини
Уредът не стартира или не се пълни:	<ul style="list-style-type: none"> • уредът не е включен правилно, електрическата инсталация не работи, прекъснато е електроснабдяването, • капакът на уреда и капациите на барабана не са плътно затворени, • стартиращата команда на програмата не е избрана правилно, • прекъснато е водоснабдяването, кранът за подаване на вода е затворен, • входните водни филтри са замърсени (виж "Грижи и почистване").
Уредът се пълни, но се изпразва веднага:	<ul style="list-style-type: none"> • U-образната част за източване е закрепена твърде ниско (виж "Инсталиране").
Уредът не изплаква или не се изпразва:	<ul style="list-style-type: none"> • маркучът за източване е запушен или прегънат, • дренажният филтър е запушен (вж. "Грижи и почистване"), • изходът на балансовия детектор е активиран: прането е неравномерно разпределено в барабана, • избрана е програма "Източване" или опция "Нощен цикъл" или "Задържане на изплакването", • височината на U-образната част за източване е неподходяща.
Уредът не центрофугира:	<ul style="list-style-type: none"> • проблеми с баланса на зареждането на прането: прибавете още пране или ръчно преразпределете прането в барабана.
Около уреда има разлята вода:	<ul style="list-style-type: none"> • прекалено голямото количество препарат е предизвикало преливане на пяна, • препаратът е неподходящ за машинно пране, • U-образната част за източване не е правилно закрепена, • маркучът за подаване на вода тече.
Резултатите от измиването не са задоволителни :	<ul style="list-style-type: none"> • препаратът е неподходящ за машинно пране, • в барабана има твърде много пране, • цикълът на пране не е подходящ, • няма достатъчно перилен препарат.
Машината вибрира, вдига шум:	<ul style="list-style-type: none"> • от уреда не са отстранени всички части на опаковката (виж "Инсталиране"), • уредът не е в хоризонтално положение и не е балансиран (виж "Инсталиране"), • уредът е твърде близо до стена или мебел, • прането не е равномерно разпределено в барабана, зареденото количество е твърде малко, • уредът работи на периоди, шумът ще изчезне след време.

Проблеми	Причини
Цикълът на пране е прекалено дълъг :	<ul style="list-style-type: none"> • входните водни филтри са замърсени (виж "Грижи и почистване"), • прекъснато е подаването на вода или електрозахранване, • активиран е детекторът за прегряване на мотора, • температурата на подаваната вода е по-ниска от обикновено, • активирана е системата за безопасност при откриване на пяна (прекалено голямо количество препарат) и пералната машина започва да източва пяната, • изходът на балансовия детектор е активиран: добавена е допълнителна фаза за по-равномерно разпределение на прането във вътрешността на барабана.
Уредът спира по време на цикъл на пране:	<ul style="list-style-type: none"> • дефекти в електрозахранването или в подаването на вода, • избрано е "Задържане на изплакването", • капаците на барабана са отворени.
Капакът не се отваря в края на цикъла:	<ul style="list-style-type: none"> • температурата във вътрешността на барабана е прекалено висока, • капакът се отключва 1-2 минути след края на цикъла.
Омекотителят тече на право в барабана при наливане в дозаторната кутия:	<ul style="list-style-type: none"> • прехвърлили сте отметката MAX.
Бутонът "Старт/Пауза" ¹⁾ мига с червена светлина ²⁾ :	<ul style="list-style-type: none"> • капакът не е затворен правилно, • дренажният филтър е запушен, • маркучът за източване е запушен или прегънат, • маркучът за източване е закрепен твърде високо (виж "Инсталиране"), • помпата за източване е запушена, • водопроводът е запушен, • кранът за водата е затворен, водоснабдяването е прекъснато.

1) При някои модели може да има звукови сигнали

2) След отстраняване на проблемите натиснете бутона "Старт/Пауза" за рестартиране на прекъснатата програма.

Полезни препоръки и съвети

Зареждане на прането

- Разделете прането на: бяло пране, цветно пране, изкуствени тъкани, фини тъкани и вълна.
- Спазвайте инструкциите за пране, обозначени на етикетите.
- Някои цветни дрехи може да се обезцветят при първото пране. Препоръчваме ви първия път да ги изперете отделно.

- Закопчайте калъфките за възглавници, затворете циповете, куките на копчетата и копчетата с клипс. Закопчайте колани.
- Изпразнете джобовете и разгънете дрехите.
- Обърнете наопаки многослойни тъкани, вълна и дрехи с щампи.
- Измийте със специален препарат за упорити петна.

- Внимавайте с пердетата. Отстранете куките и поставете пердетата в торба за пране или калъфка за възглавница.
- Не перете в уреда:
 - Пране без подгъви или с разрези
 - Сутиени с банели.
- Използвайте торба за пране за дребни дрехи.
- Много малко заредено пране може да причини проблеми с баланса на центрофугирането. Ако това се случи, сортирайте ръчно дрехите в казана и стартирайте отново центрофугирането.

Упорити петна

За някои петна водата и препаратът не са достатъчни.

Препоръчваме да отстраните тези петна, преди да поставите дрехите в уреда. Има специални препарати за отстраняване на петна. Използвайте специалния препарат за отстраняване на петна, който е приложен за вида петно и тъкан.

Перилни препарати и добавки

- Използвайте само перилни препарати и добавки, предназначени за употреба в перална машина:
 - прах за пране при всички видове тъкани,
 - прах за пране за фини тъкани (40 °C макс.) и вълнени тъкани,
 - течни перилни препарати, за предпочитане при програми за пране с ниска температура (60 °C макс.) при всички

видове тъкани или по специално за вълнените тъкани.

- Не смесвайте различни видове перилни препарати.
- За да щадите околната среда, не използвайте по-голямо количество перилен препарат, отколкото е необходимо.
- Винаги спазвайте инструкциите, които ще откриете на опаковката на тези продукти.
- Използвайте правилните продукти за вида и цвят на тъканта, температурата на програмата и нивото на замърсяване.
- Ако вашият уред няма дозатор за миеш препарат с клапа, добавете течен препарат с дозиращо устройство (осигурено от производителя на препарата) или налейте течен препарат директно в барабана.

Твърдост а водата

Ако твърдостта на водата в района ви е висока или умерена, препоръчваме да използвате омекотител за вода за перални машини. В райони, където твърдостта на водата е мека, не е необходимо да използвате омекотител за вода.

За да разберете твърдостта на водата във вашия район се свържете с местната водоснабдителна компания.

Използвайте правилното количество омекотител за вода. Винаги спазвайте инструкциите, които ще откриете на опаковката на продукта.

Технически спецификации

РАЗМЕРИ	Височина Ширина Дълбочина	890 мм 400 мм 600 мм
НАПРЕЖЕНИЕ/ЧЕСТОТА НА ЗАХРАНВАНЕТО КОНСУМАЦИЯ НА ЕЛ. ЕНЕРГИЯ		230 V / 50 Hz 2300 W
НАЛЯГАНЕ НА ВОДАТА	Минимално Максимална	0,05 MPa (0,5 bar) 0,8 MPa (8 bar)

Данни за потреблението

i Данните от тази таблица са приблизителни. Различни причини могат да променят данните: количеството и вида на прането, водата и температурата на околната среда.

Програми	Зареждане (кг)	Потребление на електроенергия (kWh)	Потребление на вода (литри)	Приблизителна продължителност на програмата (минути)	Остатъчна влага (%) ¹⁾
Памук 60 °C	6	1.20	56	150	60
Памук 40 °C	6	0.70	54	150	60
Синтетика 40 °C	2,5	0.50	46	105	37
Фини тъкани 40 °C	2,5	0.55	46	90	37
Вълна/ръчно пране 30 °C	1	0.36	50	65	32
Стандартни програми за памук					
Стандартна 60 °C памук	6	1.03	48	224	60
Стандартна 60 °C памук	3	0.78	41	150	60
Стандартна 40 °C памук	3	0.60	42	138	60

1) В края на фазата на центрофугиране.

Режим Изкл. (W)	Режим Остатъци (W)
0.10	0.98

Информацията, посочена в таблицата по-горе е в съответствие с Регламента на Европейската комисия 1015/2010 директива за прилагане 2009/125/EC.

Инсталиране

Свалете всички предпазни опаковки за транспортиране преди първото пускане в употреба. Запазете ги в случай на нужда от бъдещо транспортиране на уреда: Транспортирането на небезопасен уред може да повреди вътрешните компоненти и да причини течове и неизправности. Уредът може да повреди и при физическо въздействие.

Разопаковане

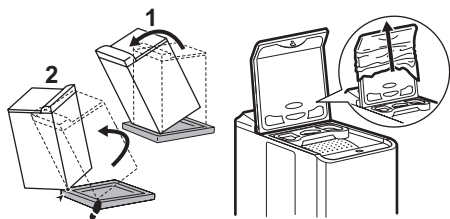

Отвинтване

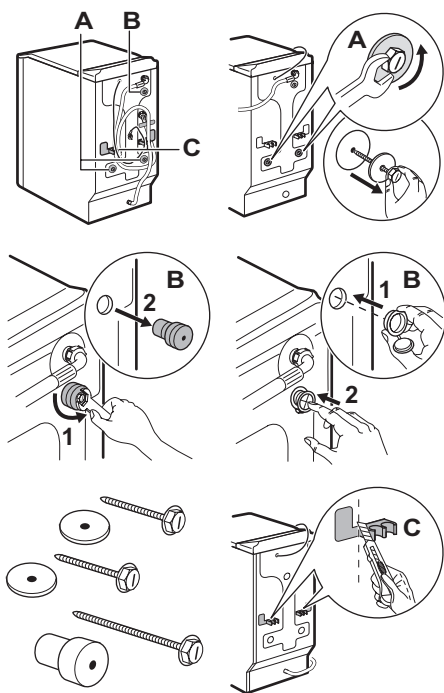

Поставете болтовете за транспортиране, когато местите уреда.

За да инсталирате уреда на същото ниво като съседни мебели, отрежете тези пластмасови елементи.

Водоснабдяване

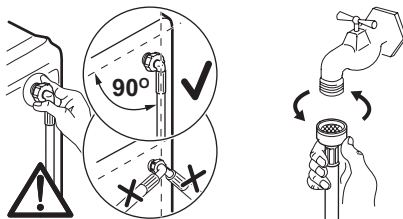

В случай на необходимост преместете съединението в посоката, показана на рисунката. За да направите това освободете пръстеновидната гайка на съединението и нагласете съединението надолу, както е показано на рисунката. Затегнете пръстеновидната гайка обратно и се уверете, че няма течове.

Отворете крана на водата. Проверете дали няма течове. Маркучът за подаване на вода не може да се удължава. Ако той е твърде къс, обърнете се към сервиза за поддръжка. **Внимание!** Проверете дали водните съединения са затегнати.

Източване

Поставете частта във формата на U на маркуча за източване. Поместете всичко в мястото за отводняване (или в мивка) на височина между 70 и 100 см.

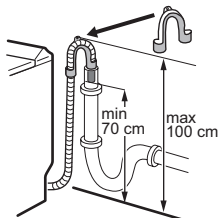

Проверете дали е позиционирано здраво. Въздухът трябва да може да навлиза в края на маркуча, за да се избегне риск от сифонен ефект. Маркучът за оттичане никога не трябва да бъде опъван. Ако той е твърде къс, свържете се със сервиза за поддръжка.

Свързване в електрическата мрежа

Пералната машина трябва да бъде свързана само с еднофазова мрежа 230 V.

Проверете размера на предпазителя: 10 A за 230 V. Уредът не трябва да се свързва с разклонители или удължители. Уверете се, че щепселът е заземен и е в съответствие с действащите стандарти.

Разполагане

Разположете уреда на плоска и твърда повърхност в проветриво помещение. Проверете дали уредът не се допира до стени или други мебели. Точното нивели-

ране предотвратява вибрациите, шума и изместването на машината по време на работа.

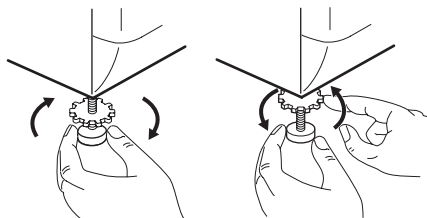

Опазване на околната среда

Рециклирайте материалите със символа ♻️. Поставете опаковките в съответните контейнери за рециклирането им. Помогнете за опазването на околната среда и човешкото здраве, както и за рециклирането на отпадъци от електрически и електронни уреди. Не изхвърляйте уредите, означени със символа 🗑️, заедно с битовата смет. Върнете уреда в местния пункт за рециклиране или се обърнете към вашата общинска служба.

Изхвърляне на уреда

🌱 Всички материали, които имат символ ♻️, могат да се рециклират. Предавайте ги в пункт за събиране на отпадъци (отправете запитване към местните власти) за дейности по събиране и рецикли-

ране. Когато изхвърляте уреда, отстранете всички негови части, които могат да създадат опасност за други хора: отрежете захранващия кабел в основата на уреда.

Защита на околната среда

- 🌱 За спестяване на вода и енергия и следователно за опазване на околната среда препоръчваме следното:
- Когато е възможно, използвайте уреда в пълния му капацитет и избягвайте частичните зареждания.
 - Използвайте програмите за предпране и наkisване само за силно замърсени дрехи.
 - Използвайте точни количества перилни препарати в зависимост от твърдостта на водата, обема на зареждането и степента на замърсеност на прането.

Obsah

Bezpečnostní informace	32	Problémy při provozu	40
Bezpečnostní pokyny	33	Užitečné rady a tipy	41
Popis spotřebiče	34	Technické parametry	42
Jak spustit cyklus praní?	35	Údaje o spotřebě	42
Denní používání	36	Instalace	43
Prací programy	37	Poznámky k ochraně životního prostředí	45
Čištění a údržba	38		

Změny vyhrazeny.

Bezpečnostní informace

Tento návod si pečlivě přečtete ještě před instalací spotřebiče a jeho prvním použitím. Výrobce nezodpovídá za škody a zranění způsobená nesprávnou instalací či chybným používáním. Návod k použití vždy uchovávejte spolu se spotřebičem pro jeho budoucí použití.

Bezpečnost dětí a postižených osob

⚠ Upozornění Hrozí nebezpečí udušení, úrazu nebo jiných trvalých následků.

- Nedovolte, aby spotřebič používaly osoby, včetně dětí, se zhoršenými fyzickými a smyslovými schopnostmi, sníženými mentálními funkcemi nebo nedostatkem zkušeností a znalostí. Takové osoby mohou spotřebič používat jen pod dozorem nebo vedením osob odpovědných za jejich bezpečnost.
- Nenechte děti hrát si se spotřebičem.
- Všechny obaly uschovejte z dosahu dětí.
- Všechny prací prostředky uschovejte z dosahu dětí.
- Jsou-li dvířka spotřebiče otevřená, nedovolte dětem a domácím zvířatům, aby se k němu přibližovaly.
- Pokud je spotřebič vybaven dětskou bezpečnostní pojistkou, doporučuje se ji aktivovat.

Všeobecné bezpečnostní informace

- Před čištěním nebo údržbou spotřebič vždy vypněte a vytáhněte síťovou zástrčku ze zásuvky.

- Neměňte technické parametry tohoto spotřebiče.
- Dodržujte maximální náplň 6 kg (viz část „Tabulka programů“).
- Jestliže je poškozený přívodní kabel, smí ho vyměnit pouze výrobce, servisní technik nebo osoba s podobnou příslušnou kvalifikací, jinak by mohlo dojít k úrazu.
- Hodnota provozního tlaku vody (minimální a maximální) musí být mezi 0,5 bar (0,05 MPa) a 8 bar (0,8 MPa)
- Větrací otvory umístěné vespod spotřebiče (jsou-li součástí spotřebiče) nesmí být zakryté kobercem.
- Spotřebič musí být připojen k vodovodnímu potrubí pomocí nové dodané soupravy hadic. Neinstalujte již jednou použitou soupravu hadic znovu.

Bezpečnostní pokyny

Instalace

- Odstraňte všechny obaly nebo přepravní šrouby.
- Přepravní šrouby uschovejte. Při opětovném stěhování spotřebiče je nutné zajistit buben.
- Poškozený spotřebič neinstalujte ani nepoužívejte.
- Neinstalujte nebo nepoužívejte spotřebič tam, kde může teplota klesnout pod 0 °C nebo kde je vystaven povětrnostním podmínkám.
- Řiďte se pokyny k instalaci dodanými spolu s tímto spotřebičem.
- Ujistěte se, že podlaha, na které instalujete spotřebič, je plochá, stabilní, odolná proti teplotě a čistá.
- Spotřebič neinstalujte tam, kde nelze dvířka spotřebiče plně otevřít.
- Při přemísťování spotřebiče buďte vždy opatrní, protože je těžký. Vždy noste ochranné rukavice.
- Zkontrolujte, zda mezi spotřebičem a podlahou může proudit vzduch.
- Nastavte nožičky tak, aby mezi spotřebičem a kobercem byl požadovaný prostor.

Připojení k elektrické síti

 **Upozornění** Hrozí nebezpečí požáru nebo úrazu elektrickým proudem.

- Spotřebič musí být uzemněn.
- Zkontrolujte, zda údaje o napájení na typovém štítku souhlasí s parametry elektrické sítě. Pokud tomu tak není, obraťte se na elektrikáře.
- Vždy používejte správně instalovanou síťovou zásuvku s ochranou proti úrazu elektrickým proudem.
- Nepoužívejte rozbočovací zástrčky ani prodlužovací kabely.
- Dbejte na to, abyste nepoškodili napájecí kabel a síťovou zástrčku. Pro výměnu napájecího kabelu se obraťte na servisní středisko nebo elektrikáře.
- Síťovou zástrčku zapojte do síťové zásuvky až na konci instalace spotřebiče. Po instalaci musí zůstat síťová zástrčka nadále dostupná.
- Neodpojujte spotřebič ze zásuvky tahem za kabel. Vždy tahejte za zástrčku.
- Nedotýkejte se napájecího kabelu či síťové zástrčky mokřýma rukama.

- Tento spotřebič je v souladu s směrnicí EEC.

Vodovodní přípojka

- Dbejte na to, abyste hadice nepoškodili.
- Spotřebič musí být připojen k vodovodnímu potrubí pomocí nové dodané soupravy hadic. Neinstalujte již jednou použitou soupravu hadic znovu.
- Před připojením spotřebiče k novým hadicím nebo k hadicím, které nebyly dlouho používány, nechte vodu na několik minut odtéct, dokud nebude čistá.
- Při prvním použití spotřebiče se ujistěte, že nedochází k únikům vody.

Použití spotřebiče

! **Upozornění** Hrozí nebezpečí poranění, zásahu elektrickým proudem, požáru nebo poškození spotřebiče.

- Tento spotřebič používejte pouze v domácnosti.
- Řiďte se bezpečnostními pokyny uvedenými na balení pracího prostředku.
- Do spotřebiče, do jeho blízkosti nebo na spotřebič neumísťujte hořlavé předměty nebo předměty obsahující hořlavé látky.
- Ujistěte se, že se v prádle nenachází žádné kovové předměty.

Popis spotřebiče

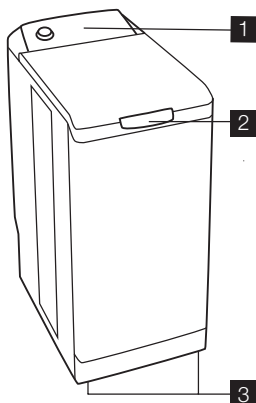

- Pod spotřebič nepokládejte nádoby na zachycení případného úniku vody. Informace o vhodném příslušenství vám poskytne servisní středisko.

Čištění a údržba

! **Upozornění** Hrozí nebezpečí poranění nebo poškození spotřebiče.

- K čištění spotřebiče nepoužívejte proud vody nebo páru.
- Vyčistěte spotřebič vlhkým měkkým hadrem. Používejte pouze neutrální mycí prostředky. Nepoužívejte prostředky s drsnými částicemi, drátěnky, rozpouštědla nebo kovové předměty.

Likvidace

! **Upozornění** Hrozí nebezpečí úrazu či udušení.

- Odpojte spotřebič od elektrické sítě.
- Odřízněte a vyhodte síťový kabel.
- Odstraňte dveřní západku, abyste zabránili uvěznění dětí a domácích zvířat ve spotřebiči.

Obsluha

- Pro opravu spotřebiče kontaktujte servisní středisko. Doporučujeme používat pouze originální náhradní díly.

- 1 Ovládací panel
- 2 Rukojeť víka
- 3 Nastavitelné vyrovnávací nožky

Ovládací panel

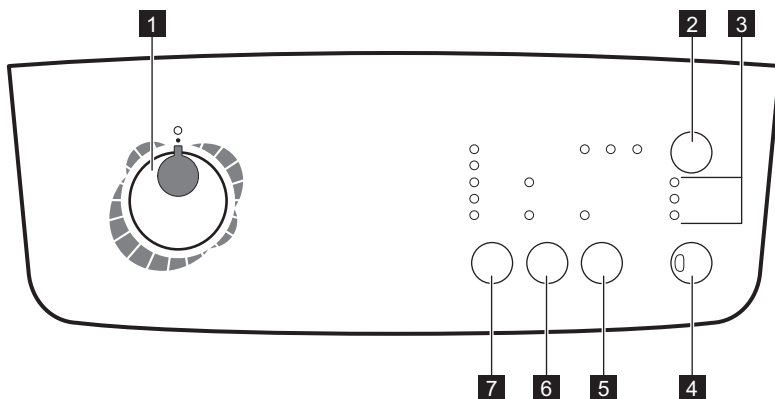

- 1** Volič programů
- 2** Tlačítko ODLOŽENÝ START
- 3** Kontrolky průběhu cyklu
- 4** Tlačítko START/PAUZA

- 5** Tlačítko EXTRA MÁCHÁNÍ
- 6** Tlačítko FUNKCÍ
- 7** Tlačítko ODSTŘEDĚNÍ

Přihrádka dávkovače

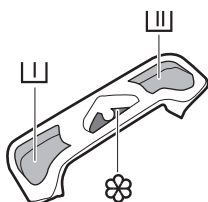

- I Předpírka
- II Praní
- III Aviváž (nepřilte nad symbol MAX)
- (M)

Jak spustit cyklus praní?

První použití

- i** • Zkontrolujte, zda elektrické a vodo-
vodní přípojky vyhovují pokynům k in-
stalaci.
- Z bubny vyjměte polystyrénovou vlož-
ku a všechny další předměty.

- Spustte první cyklus praní při 90 °C
bez jakéhokoli prádla, ale s pracím
prostředkem, aby se vyčistila nádrž
na vodu.

Denní používání

Vložte prádlo

- Otevřete víko pračky.
- Otevřete buben stisknutím zajišťovacího tlačítka A: automaticky se otevřou obě křídla dvířek bubnu.
- Vložte prádlo, zavřete buben a víko pračky.

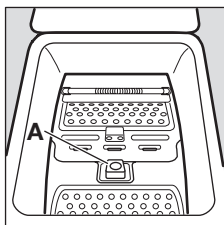

⚠ Upozornění Před zavřením víka pračky zkontrolujte, zda je buben řádně zavřený :

- když jsou obě křídla dvířek zavřená,
- je zajišťovací tlačítko A vysunuté.

Dávkování pracích prostředků

Doplňte příslušné množství pracího prostředku do komory pro praní [] a, pokud jste zvolili funkci „předpírka“, také do komory pro předpírku []. Podle potřeby nalijte do komory označené ☼ aviváž.

Volba požadovaného programu

Otočte voličem programu na požadovaný program. Tlačítko "Start/Pauza" ▷|| zeleně bliká.

Otočíte-li v průběhu cyklu voličem programů na jiný program, pračka nebude na tento nově zvolený program reagovat. Tlačítko "Start/Pauza" ▷|| bliká několik sekund červeně.

Volba rychlosti odstředování

Chcete-li prádlo odstředit při jiné rychlosti, než při rychlosti zvolené spotřebičem, stisknutím tlačítka „odstředování“ ☉ změňte jeho rychlost. Také můžete zvolit funkci „Zastavení máchání“ ☐.

Maximální rychlosti odstředování viz „Prací programy“.

Zastavení máchání ☐

Jestliže zvolíte tuto funkci, spotřebič nevyпустí vodu z posledního máchání, aby se prádlo nezmačkalo.

Pokud jste zvolili funkci „Zastavení máchání“ ☐, je na konci programu nutné pro ukončení cyklu a vypuštění vody zvolit program „Odstředění“ ☉ nebo „Vypouštění“ ☐.

Volba funkcí ☑

Po volbě programu a před stisknutím tlačítka „Start/Pauza“ ▷|| musíte zvolit různé funkce (viz „Tabulka programů“). Stiskněte požadované tlačítko či tlačítka: rozsvítí se příslušné kontrolky. Dalším stisknutím kontrolky zhasnou. Jestliže některá z funkcí není sluchitelná se zvoleným programem, tlačítko „Start/Pauza“ ▷|| bliká červeně.

Funkce "Předpírka" []

Spotřebič spustí předpírku na max. 30 °C.

Funkce "Rychlý" =⌚

Doba praní se zkrátí v závislosti na zvoleném programu.

Funkce „Extra máchání“ ☼



Pračka přidá během cyklu jedno nebo více máchání. Tato možnost se doporučuje pro osoby s citlivou pokožkou a v oblastech s měkkou vodou.

„Odložený start“ ⌚

Tato funkce umožňuje odložit spuštění pracího programu o 3, 6 nebo 9 hodin stisknutím tlačítka „Odložený start“ ⌚.

Čas odloženého startu můžete změnit nebo zrušit kdykoli před stisknutím tlačítka „Start/Pauza“ ▷|| opětovným stisknutím tlačítka „Odložený start“ ⌚ (nesvítí-li žádná kontrolka, prací program se spustí okamžitě). Jestliže jste už stiskli tlačítko „Start/Pauza“ ▷||, ale chcete odložený start změnit nebo zrušit, postupujte následovně:

- Pro zrušení odloženého startu a okamžité spuštění cyklu stiskněte tlačítko „Start/Pauza“ ▷|| a poté tlačítko „Odložený start“ ⌚. Stisknutím tlačítka „Start/Pauza“ ▷|| cyklus spustíte.

- Chcete-li změnit dobu odkladu na časovači, musíte přejít přes polohu „Stop“  a znovu naprogramovat požadovaný cyklus. Víko je během odloženého startu zablokované. Chcete-li jej otevřít, musíte nejprve pozastavit chod spotřebiče stisknutím tlačítka „Start/Pauza“  . Po opětovném zavření víka stiskněte tlačítko „Start/Pauza“  .

Spuštění programu

Stisknutím tlačítka „Start/Pauza“  cyklus spustíte. Příslušná kontrolka se rozsvítí zeleně. Je normální, že volič programů zůstává po celý cyklus nehybný. Svítí kontrolka odpovídající aktuálnímu cyklu.

 +  : Předpírka + praní

 +  : Máchání + odstředování

 → : Konec cyklu

 Vypouštěcí čerpadlo může při napouštění nospotřebiče vodou chvíli pracovat.

Přerušení programu



Přidání prádla v průběhu prvních 10 minut

Stiskněte tlačítko Start/Pauza  : po dobu pozastavení pračky bude příslušná kontrolka

zeleně blikat. Otevření víka je možné až za přibližně 2 minuty po zastavení pračky.

Chcete-li, aby program pokračoval, znovu stiskněte tlačítko "Start/Pauza"  .



Změna probíhajícího programu

Před provedením změny probíhajícího programu je nutné pozastavit pračku stisknutím tlačítka "Start/Pauza"  . Jestliže změna není možná, tlačítko "Start/Pauza"  bliká několik sekund červeně. Chcete-li i přesto změnit program, je nutné zrušit právě probíhající program (viz níže).

Zrušení programu

Jestliže si přejete zrušit program, otočte voličem programů do polohy "Stop"  .

Konec programu

Pračka se automaticky zastaví, tlačítko „Start/Pauza“  zhasne a rozsvítí se kontrolka „Konec cyklu“  . Otevření víka je možné až přibližně za dvě minuty po zastavení pračky. Otočte voličem programu do polohy „Stop“  . Vyjměte prádlo. Vytáhněte zástrčku ze zásuvky a zavřete kohoutek přívodu vody.

Prací programy

Program / Druh prádla	Náplň	Dostupné funkce
 Bavlna (30° - 90°) : bílá nebo barevná, např. normálně znečištěné pracovní oděvy, ložní povlečení, stolní prádlo, spodní prádlo, ručníky. Max. rychlost odstředování: 1000 ot/min	6 kg	Zastavení máchání, Krátký, Předpírka, Extra máchání, Odložený start
 Bavlna Eco (<math>\leq 40^{\circ}\text{C}</math> a <math>\leq 60^{\circ}\text{C}</math>)¹⁾ : Bílé nebo barevné, např. normálně znečištěné pracovní oděvy, ložní povlečení, stolní prádlo, spodní prádlo, ručníky. Max. rychlost odstředování: 1000 ot/min	6 kg	Zastavení máchání, Předpírka, Extra máchání, Odložený start
 Syntetika (30° - 60°) : tkaniny ze syntetických vláken, spodní prádlo, barevné tkaniny, nežehlivé košile, blůzy. Max. rychlost odstředování: 900 ot/min	2,5 kg	Zastavení máchání, Krátký, Předpírka, Extra máchání, Odložený start
 Snadné žehlení (40°) : pro bavlnu a syntetiku. Snižuje zmačkání prádla a usnadňuje žehlení. Max. rychlost odstředování: 900 ot/min	1,0 kg	Zastavení máchání, Předpírka, Extra máchání, Odložený start

Program / Druh prádla	Náplň	Dostupné funkce
☆ Speciální programy		
 Jemné (30° - 40°): pro všechny jemné tkaniny, např. záclony. Max. rychlost odstředování: 700 ot/min	2,5 kg	Zastavení máchání, Krátký, Předpírka, Extra máchání, Odložený start
 Ruční praní (40°): velmi jemné kusy prádla s visačkou „Prát ručně“. Max. rychlost odstředování: 1000 ot/min	1,0 kg	Zastavení máchání, Odložený start
 Mix 20° (20°): Velmi úsporný program studeného praní pro lehce znečištěné prádlo. Tento program vyžaduje prací prostředek, který je aktivní ve studené vodě. Max. rychlost odstředování: 900 ot/min	3,0 kg	Zastavení máchání, Extra máchání, Odložený start
 Vlna (40°): vlna vhodná k praní v pračce s označením „čistá střížní vlna vhodná k praní v pračce, nesráží se“. Max. rychlost odstředování: 1000 ot/min	1,0 kg	Zastavení máchání, Odložený start
 Sport intenzivní (40°): k praní běžně či silně znečištěného venkovního sportovního oblečení. Spotřebič automaticky přidá před hlavní praní fázi předpírky, aby se odstranily skvrny od bahna. ²⁾ Max. rychlost odstředování: 900 ot/min	2,5 kg	Zastavení máchání, Extra máchání, Odložený start
 Záclony (40°): pro praní záclon. Je zapnuta funkce „Předpírka“. Max. rychlost odstředování: 700 ot/min	2,5 kg	Zastavení máchání, Extra máchání, Odložený start
 Máchání: s tímto programem lze vymáchat prádlo prané v ruce. Max. rychlost odstředování: 1000 ot/min	6 kg	Zastavení máchání, Extra máchání, Odložený start
 Vypouštění: Provede prázdný cyklus po funkci Zastavení máchání.	6 kg	
 Odstředění: odstředovací cyklus od 500 do 1000 ot/min po funkci Zastavení máchání.	6 kg	Odložený start

1) Standardní programy s hodnotami spotřeby uvedenými na energetickém štítku.

Na základě směrnice 1061/2010 tyto programy odpovídají „standardnímu 60 °C programu pro bavlnu“ a „standardnímu 40 °C programu pro bavlnu“. Jedná se o nejspornější programy ve smyslu kombinované spotřeby energie a vody při praní běžně znečištěného bavlněného prádla.

 Teplota vody prací fáze se může lišit od teploty uvedené pro zvolený program.

2) Do fáze předpírky doporučujeme nepřidávat žádný prací prostředek.

Čištění a údržba

Před čištěním odpojte pračku od sítě.

Odstranění vodního kamene z pračky

Pro odstranění vodního kamene z pračky používejte vhodný nekorozivní prostředek

určený pro pračky. Dodržujte doporučené dávkování a intervaly odstraňování vodního kamene, uvedené na štítku výrobku.

Vnější povrch

Vnější povrch pračky umývejte teplou vodou s čisticím prostředkem. Nikdy nepoužívejte alkohol, rozpouštědla nebo podobné prostředky.

Příhrádka dávkovače

Při čištění postupujte následujícím způsobem:

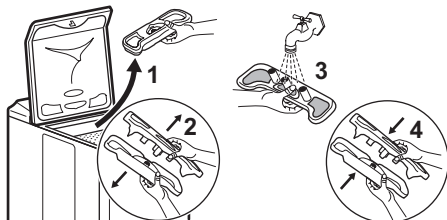

Vypouštěcí filtr

Pravidelně čistěte vypouštěcí filtr, který se nachází v dolní části bubnu:

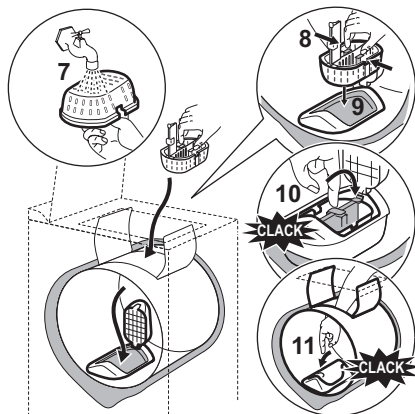
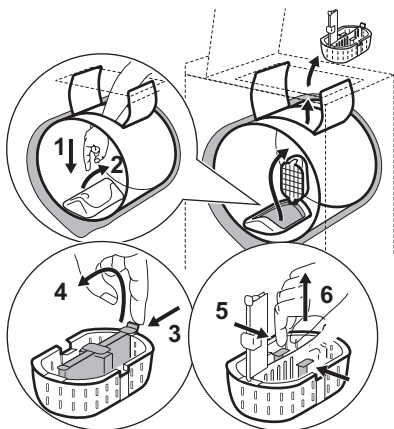

Filtry přívodu vody

Při čištění postupujte následujícím způsobem:

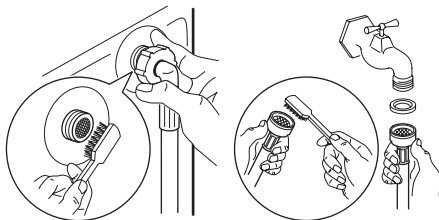

Opatření na ochranu před mrazem

Jestliže je spotřebič vystaven teplotám nižším než 0 °C, musí být provedena následující bezpečnostní opatření:

- Zavřete vodovodní kohout a odpojte přívodní hadici.
- Vložte konec této hadice a vypouštěcí hadice do nádoby postavené na podlaze.
- Zvolte program vypouštění a nechte jej běžet až do konce cyklu.
- Otočením voliče programu do polohy "Stop" \bigcirc odpojte pračku od elektrické sítě.
- Vytáhněte zástrčku ze zásuvky.
- Vraťte přívodní a vypouštěcí hadici na místo.

Takto se vypustí voda zbývající v hadicích a zabrání se tvorbě ledu, který by poškodil pračku.

Před opětovným zapnutím pračky zajistěte, aby byla instalována v místě, kde teplota neklesne pod bod mrazu.

POZN ! Tento spotřebič je určen k použití při normálních vnitřních teplotách. Výrobce není odpovědný za škody způsobené mrazem.

Problémy při provozu

Tento spotřebič byl před opuštěním výrobního závodu mnohokrát kontrolován. Pokud však přesto zjistíte chybnou funkci, nejprve

se řiďte níže uvedenými radami, a teprve pak zavolejte servis.

Problémy	Příčiny
Spotřebič se nespouští nebo se neplní vodou:	<ul style="list-style-type: none">• spotřebič není správně zapojený do zásuvky, elektrická instalace nefunguje, došlo k výpadku napájení,• víko spotřebiče a dvířka bubnu nejsou správně zavřena,• nebyl správně zvolen příkaz ke spuštění programu,• byl odpojen přívod vody, byl zavřen vodovodní kohoutek,• filtry přívodní hadice jsou zanesené (viz „Čištění a údržba“).
Spotřebič se napouští vodou, ale hned ji vypouští:	<ul style="list-style-type: none">• vypouštěcí oblouk ve tvaru U je uchycen příliš nízko (viz část „Instalace“).
Spotřebič neprovádí máchání nebo se nevypouští:	<ul style="list-style-type: none">• vypouštěcí hadice je ucpaná nebo přehnutá,• vypouštěcí filtry je ucpaný (viz „Čištění a údržba“),• zareagoval detektor nevyváženého rozložení prádla: prádlo je v bubnu rozloženo nerovnoměrně,• byl zvolen program „Vypouštění“, „Noční klid“ nebo „Zastavení máchání“,• nevhodná výška vypouštěcího oblouku tvaru U.
Spotřebič neodstřeďuje:	<ul style="list-style-type: none">• problém s vyvážením náplně prádla: přidejte více prádla nebo prádlo v bubnu ručně rozložte.
Okolo spotřebiče je voda:	<ul style="list-style-type: none">• přílišné množství pracího prostředku způsobilo přetečení pěny,• použitý prací prostředek není vhodný pro praní v pračce,• vypouštěcí oblouk tvaru U není správně uchycen,• přívodní hadice netěsní.
Neuspokojivé výsledky praní:	<ul style="list-style-type: none">• použitý prací prostředek není vhodný pro praní v pračce,• v bubnu je příliš mnoho prádla,• zvolený prací cyklus je nevhodný,• málo pracího prostředku.
Spotřebič vibruje, je hlukový:	<ul style="list-style-type: none">• ze spotřebiče nebyl odstraněn všechny obalový materiál (viz část „Instalace“),• spotřebič nestojí rovně a je nevyvážený (viz část „Instalace“),• spotřebič je příliš blízko stěny nebo nábytku,• prádlo je nerovnoměrně rozprostřeno v bubnu, příliš málo prádla,• spotřebič je v záběhu, hluk časem zmizí.

Problémy	Příčiny
Prací cyklus je příliš dlouhý:	<ul style="list-style-type: none"> • filtry přívodní hadice jsou zanesené (viz „Čištění a údržba“), • byla přerušena dodávka elektrického proudu nebo vody, • zareagoval detektor přehřívání motoru, • teplota přívodu vody je nižší než obvykle, • zareagoval bezpečnostní systém detekce pěny (příliš mnoho pracího prostředku) a pračka začala vypouštět pěnu, • zareagoval detektor nevyváženého rozložení prádla: byla přidána další fáze, aby došlo k rovnoměrnějšímu rozložení prádla v bubnu.
Spotřebič se během pracího cyklu zastavuje:	<ul style="list-style-type: none"> • poruchy dodávky vody nebo elektrického proudu, • zvolili jste funkci „Zastavení máchání“, • dvířka bubnu jsou otevřená.
Víko nejde na konci cyklu otevřít:	<ul style="list-style-type: none"> • teplota v bubnu je příliš vysoká, • víko se odblokuje jednu až dvě minuty po skončení cyklu.
Při naplnění přihrádky dávkovače steče aviváž rovnou do bubnu:	<ul style="list-style-type: none"> • překročili jste značku „MAX“.
Tlačítko „Start/Pauza“ 1) bliká červeně 2):	<ul style="list-style-type: none"> • víko není správně zavřené, • vypouštěcí filtr je neprůchodný, • vypouštěcí hadice je ucpaná nebo přehnutá, • vypouštěcí hadice je uchycena příliš vysoko (viz část „Instalace“), • vypouštěcí čerpadlo je zablokované, • přívod vody je ucpaný, • vodovodní kohoutek je uzavřený, přívod vody byl odpojen.

1) U některých modelů může znít zvukový signál

2) Po odstranění všech problémů znovu spusťte přerušovaný program stisknutím tlačítka „Start/Pauza“.

Užitečné rady a tipy

Vkládání náplně prádla

- Prádlo rozdělte na: bílé, barevné, syntetické, jemné a vlněné.
- Řiďte se pokyny na etiketách praného prádla.
- Některé barevné oblečení může během prvního praní pouštět barvu. Doporučujeme proto, abyste jej při prvním praní prali odděleně.
- Zapněte knoflíky polštářů, zatáhněte zipy, zapněte háčky a patenty. Svažte pásky.
- Vyprázdněte kapsy a jednotlivé kusy prádla rozložte.
- Vícevrstvé tkaniny, vlněné prádlo a prádlo s potiskem či obrázky obraťte naruby.

- Silně zašpiněné skvrny vyperte pomocí speciálního pracího prostředku.
- Při praní záclon buďte opatrní. Odstraňte háčky a záclony vložte do pracího pytle nebo povlečení na polštář.
- Ve spotřebiči neperte:
 - Nezaobroubené prádlo nebo prádlo, které se zatrhává
 - Podprsenky s kovovými kosticemi.
- Při praní malých kusů prádla použijte prací pytel.
- Velmi malá náplň prádla může způsobit problémy s vyvážením během fáze odstředování. Pokud tak nastane, ručně

rozložte prádlo v bubnu a spusťte odštěďovací fázi znovu.

Odolné skvrny

U některých skvrn voda a prací prostředek nestačí.

Takovéto skvrny doporučujeme odstranit před vložení příslušných kusů prádlo do spotřebiče.

K dispozici jsou speciální odstraňovače skvrn. Použijte speciální odstraňovač skvrn vhodný pro daný druh skvrny a tkaniny.

Prací prostředky a přísady

- Používejte výhradně prací prostředky a přísady určené speciálně pro pračky:
 - práškové prostředky pro všechny druhy tkanin,
 - práškové prostředky pro jemné tkaniny (max. 40 °C) a vlnu,
 - tekuté prostředky, přednostně pro prací programy s nízkou prací teplotou (max. 60 °C), pro všechny druhy tkanin nebo speciální prostředky pouze pro vlnu.
- Nemíchejte různé typy pracích prostředků.
- Abyste chránili životní prostředí, nepoužívejte více pracího prostředku, než je nutné.

- Dodržujte pokyny uvedené na balení těchto výrobků.
- Používejte správné výrobky odpovídající druhu a barvě tkanin, teplotě pracího programu a míře znečištění.
- Pokud váš spotřebič není vybaven dávkovačem pracího prostředku vybaveným klapkou, tekuté prací prostředky dávkujte pomocí dávkovače (dodávaného výrobcem pracího prostředku) nebo tekutý prací prostředek nalijte přímo do bubnu.

Tvrdost vody

Pokud je tvrdost vody ve vaší oblasti vysoká či střední, doporučujeme používat změkčovač vody určený pro pračky. V oblastech s měkkou vodou není změkčovač vody nutné používat.

Tvrdost vody ve vaší oblasti zjistíte u místní vodárenské společnosti.

Používejte správné množství změkčovače vody. Dodržujte pokyny uvedené na balení těchto výrobků.

Technické parametry

ROZMĚRY	Výška Šířka Hloubka	890 mm 400 mm 600 mm
SÍŤOVÉ NAPĚTÍ / FREKVENCE CELKOVÝ PŘÍKON		230 V / 50 Hz 2300 W
TLAK VODY	Minimální Maximální	0,05 MPa (0,5 barů) 0,8 MPa (8 barů)
Vodovodní přípojka		Typ 20/27

Údaje o spotřebě

 Údaje v této tabulce jsou přibližné. Údaje se mohou měnit vlivem různých příčin: množství a typ prádla, teplota vody a prostředí.

Programy	Náplň (kg)	Spotřeba energie (kWh)	Spotřeba vody (litry)	Přibližná délka programu (minuty)	Zbytková vlhkost (%) ¹⁾
Bavlna 60 °C	6	1.20	56	150	60
Bavlna 40 °C	6	0.70	54	150	60
Syntetika 40 °C	2,5	0.50	46	105	37
Jemné 40 °C	2,5	0.55	46	90	37
Vlna/Ruční prání 30 °C	1	0.36	50	65	32
Standardní programy pro bavlnu					
Standardní 60 °C program pro bavlnu	6	1.03	48	224	60
Standardní 60 °C program pro bavlnu	3	0.78	41	150	60
Standardní 40 °C program pro bavlnu	3	0.60	42	138	60

1) Na konci odstředovací fáze.

Režim vypnuto (W)	Režim zapnuto (W)
0.10	0.98

Údaje ve výše uvedené tabulce splňují normu Evropské komise 1015/2010 , která ošetřuje nařízení 2009/125/EC.

Instalace

Před prvním použitím odstraňte všechny ochranné přepravní obaly. Uschovejte si je pro případ potřeby při příští přepravě. Přeprava nezajištěného spotřebiče může poškodit vnitřní součásti a způsobit úniky a poruchy funkce. Spotřebič může být také poškozen nárazem.

Vybalení

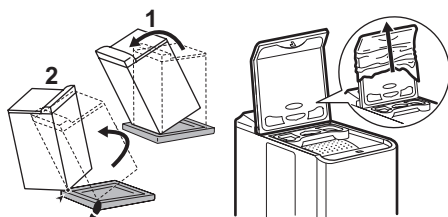

Odstranění transportních šroubů

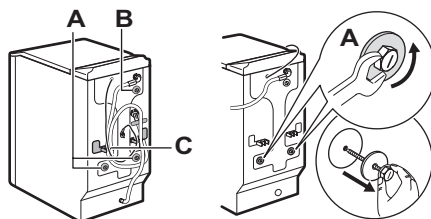

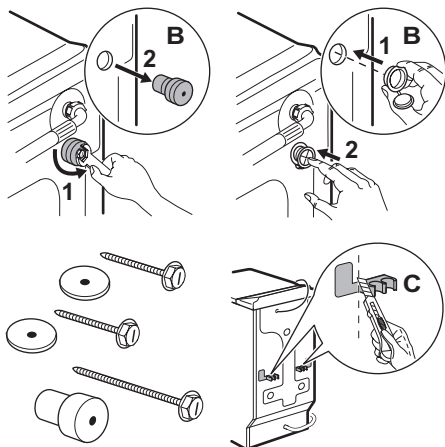

Přepravní šrouby si uschovejte pro případ přesunu spotřebiče.

Za účelem instalace spotřebiče ve stejné výšce jako sousedící kusy nábytku uřízněte tyto plastové části.

Prívod vody

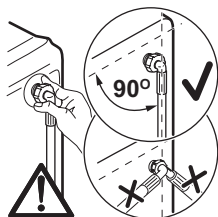

Je-li to nezbytné, přemístěte přívodní hadici ve směru znázorněném na obrázku. Povolte pojistnou matici přívodní hadice a umístěte přívodní hadici dolů, jak je nakresleno na obrázku. Znovu utáhněte pojistnou matici a zkontrolujte, jestli neprosakuje voda.

Otevřete kohoutek přívodu vody. Zkontrolujte, zda nedochází k únikům vody. Přívodní hadici nelze prodlužovat. Jestliže je příliš krátká, obraťte se na autorizovaný servis. **Poznámka!** Zkontrolujte, zda jsou všechna připojení těsná.

Vypouštění

Na vypouštěcí hadici nasadte oblouk ve tvaru U. Tuto sestavu umístěte v místě připojení na vypouštěcí potrubí (nebo do výlevky) ve výšce mezi 70 a 100 cm. Zajistěte bezpečné připevnění.

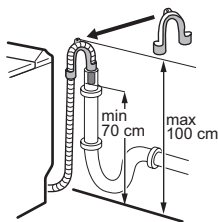

Na konci vypouštěcí hadice musí být umožněn přístup vzduchu, aby bylo vyloučeno nebezpečí nasávání kapaliny.

Vypouštěcí hadice nesmí být nikdy natahována a prodlužována. Jestliže je příliš krátká, obraťte se na servis.

Připojení k elektrické síti

Tato pračka smí být připojena pouze k jednofázovému napětí 230 V. Zkontrolujte dimenzování pojistky: 10 A pro 230 V. Tento spotřebič nesmí být připojen pomocí prodlužovací šňůry nebo rozbočky. Zkontrolujte, zda je zásuvka uzemněna a zda je uzemnění provedeno podle platných předpisů.

Umístění

Pračku postavte na rovný a tvrdý povrch ve větraném místě. Dbejte na to, aby se pračka nedotýkala stěny nebo nábytku. Přesné vyvážení pračky vodováhou omezuje vibrace a hluk a zabraňuje posunům pračky při praní.

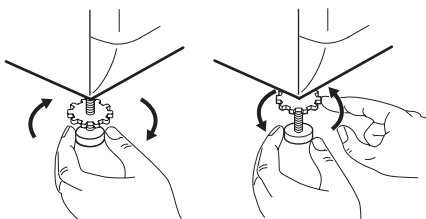



Poznámky k ochraně životního prostředí

Recyklujte materiály označené symbolem  . Obaly vyhodte do příslušných odpadních kontejnerů k recyklaci.

Pomáhejte chránit životní prostředí a lidské zdraví a recyklovat elektrické a elektronické spotřebiče určené k likvidaci. Spotřebiče označené příslušným symbolem  nelikvidujte spolu s domovním odpadem. Spotřebič odevzdejte v místním sběrném dvoře nebo kontaktujte místní úřad.

Likvidace spotřebiče

 Všechny materiály opatřené symbolem  jsou recyklovatelné. Odveďte je do sběrného dvora (bližší informace zjistíte na místním úřadě), aby mohly být shromážděny a recyklovány. Při likvidaci spotřebiče od-

straňte všechny části, které by mohly být nebezpečné pro ostatní: odřízněte napájecí šňůru na dolní části spotřebiče.

Ochrana životního prostředí

 Dodržujte následující doporučení, ušetříte tak vodu i energii a přispějete k ochraně životního prostředí:

- pokud je to možné, využívejte plnou kapacitu pračky a vyhýbejte se částečnému naplnění.
- Programy s předpírkou a namáčením používejte pouze pro silně zašpiněné prádlo.
- Používejte takové množství pracího prostředku, které odpovídá tvrdosti vody, velikosti náplně prádla a stupni jeho znečištění.

Sisukord

Ohutusinfo _____	46	Võimalikud probleemid pesumasina	
Ohutusjuhised _____	47	kasutamisel _____	54
Seadme kirjeldus _____	48	Vihjeid ja näpunäiteid _____	55
Kuidas kasutada pesutsükli? _____	49	Tehnilised andmed _____	56
Igapäevane kasutamine _____	50	Tarbimisväärtused _____	56
Pesuprogrammid _____	51	Paigaldamine _____	57
Puhastus ja hooldus _____	52	Jäätmekäitlus _____	58

Jäetakse õigus teha muutusi.

Ohutusinfo

Enne seadme paigaldamist ja kasutamist lugege kaasasolev juhend tähelepanelikult läbi. Tootja ei vastuta vale paigaldamise või ebaõige kasutuse tõttu tekkinud vigastuste ja kahjude eest. Hoidke juhend alles, et saaksite seda ka edaspidi kasutada.

Laste ja ohustatud inimeste turvalisus

 **Hoiatus** Lämpumise, vigastuse või püsiva kahjustuse oht!

- Ärge lubage seadet kasutada lastel ega füüsilise või sensoorse puudega inimestel ega isikutel, kel puuduvad selleks vajalikud kogemused või oskused. Kui nad seadet siiski kasutavad, peab neid selle töö juures jälgima isik, kes nende turvalisuse eest vastutab.
- Ärge lubage lastel seadmega mängida.
- Hoidke pakendid lastele kättesaamatuna.
- Hoidke puhastusvahendid lastele kättesaamatuna.
- Hoidke lapsed ja lemmikloomad seadme uksest eemal, kui see on avatud.
- Kui seadmel on lapselukk, on soovitatav seda kasutada.

Üldine ohutus

- Enne hooldust lülitage seade välja ja ühendage toitepistik pistikupesast lahti.
- Ärge muutke seadme tehnilisi omadusi.

- Ärge ületage maksimaalset pesukogust 6 kg (vt jaotist "Programmitabel").
- Kui toitejuhe on vigastatud, laske see ohutuse mõttes välja vahetada tootja, selle volitatud hooldekeskuse või kvalifitseeritud isiku poolt.
- Kasutatav veesurve (minimaalne ja maksimaalne) peab olema vahemikus 0,5 (0,05 MPa) kuni 8 baari (0,8 MPa)
- Põhja all paiknevaid õhutusavasid (nende olemasolul) ei tohi vaibaga tõkestada.
- Seade tuleb veevarustusega ühendada kaasasolevate uute voolikukomplektide abil. Vanu voolikukomplekte kasutada ei tohi.



Ohutusjuhised

Paigaldamine

- Eemaldage pakend ja transportimispliidid.
- Jätke transportimispliidid alles. Seadme liigutamisel peate trumli fikseerima.
- Kahjustatud seadet ei tohi paigaldada ega kasutada.
- Ärge paigutage seadet kohta, kus temperatuur jääb alla 0 °C või kohta, kus see puutub kokku välisõhuga.
- Järgige seadmega kaasas olevaid paigaldusjuhiseid.
- Veenduge, et põrand, kuhu te seadme paigaldate, on tasane, stabiilne, kuumakindel ja puhas.
- Ärge paigaldage seadet kohta, kus selle ust ei saa täielikult avada.
- Olge seadme teise kohta viimisel ettevaatlik, sest see on raske. Kasutage alati kaitsekindaid.
- Veenduge, et seadme ja põranda vahel oleks tagatud õhuringlus.
- Reguleerige jalgu, et seadme ja vaiba vahele jääks piisavalt ruumi.

Elektriühendus



Hoiatus Tulekahju- ja elektrilöögioht!

- Seade peab olema maandatud.
- Kontrollige, kas andmesildil toodud elektrilised parameetrid vastavad vooluvõrgu näitajatele. Vastasel juhul võtke ühendust elektrikuga.
- Kasutage alati nõuetekohaselt paigaldatud ohutut pistikupesat.
- Ärge kasutage mitmikpistikuid ega pikenduskaableid.
- Veenduge, et te ei vigastaks toitepistikut ega -juhet. Vigastatud toitejuhtme vahetamiseks võtke ühendust teeninduskeskusega.
- Ühendage toitepistik seinakontakti alles pärast paigalduse lõpuleviimist. Veenduge, et pärast paigaldamist säilib juurdepääs toitepistikule.
- Seadet välja lülitades ärge tõmmake toitekaablist. Hoidke alati kinni toitepistikust.
- Ärge katsuge toitejuhet ega toitepistikut märgade kätega.
- See seade vastab EÜ direktiividele.

Veeühendus

- Veenduge, et te veevoolikuid ei vigastaks.
- Seade tuleb veevarustusega ühendada kaasasolevate uute voolikukomplektide abil. Vanu voolikukomplekte kasutada ei tohi.
- Enne seadme ühendamist uute torude või pikalt kasutamata torudega laske neist vett läbi voolata, kuni vesi jääb puhtaks.
- Seadme esmakordsel kasutamisel veenduge, et kusagil ei oleks lekkeid.

Kasutamine

! **Hoiatus** Vigastuse, elektrilöögi, tulekahju, põletuste või seadme kahjustamise oht!

- Kasutage seda seadet ainult kodustes tingimustes.
- Järgige pesuainepakendil olevaid kasutusjuhiseid.
- Ärge pange süttivaid või süttiva ainega määratud esemeid seadmesse, selle lähedusse või peale.
- Jälgige, et pesu hulgas ei oleks metallist esemeid.
- Ärge asetage võimaliku lekkevee kogumiseks seadme alla nõusid. Sobivate tarviku-

te kohta saate lisateavet teeninduskeskusest.

Hooldus ja puhastus

! **Hoiatus** Seadme vigastamise või kahjustamise oht!

- Ärge kasutage seadme puhastamiseks vee- või aurupihustit.
- Puhastage seadet pehme niiske lapiga. Kasutage ainult neutraalseid puhastusaineid. Ärge kasutage abrasiivseid tooteid, küürimisšvamme, lahusteid ega metallist esemeid.

Jäätmekäitlus

! **Hoiatus** Lämmumis- või vigastusoh!

- Eemaldage seade vooluvõrgust.
- Lõigake toitekaabel seadme küljest lahti ja visake ära.
- Eemaldage seadme ukse fiksaator, et vältida laste ja loomade seadmesse lõksujäämist.

Hooldus

- Seadme remontimiseks võtke ühendust hooldusega. Soovitame alati kasutada ainult originaalvaruosi.

Seadme kirjeldus

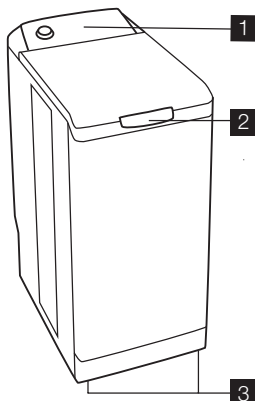

- 1 Juhtpaneel
- 2 Kaane käepide
- 3 Reguleeritavad jalad

Juhtpaneel

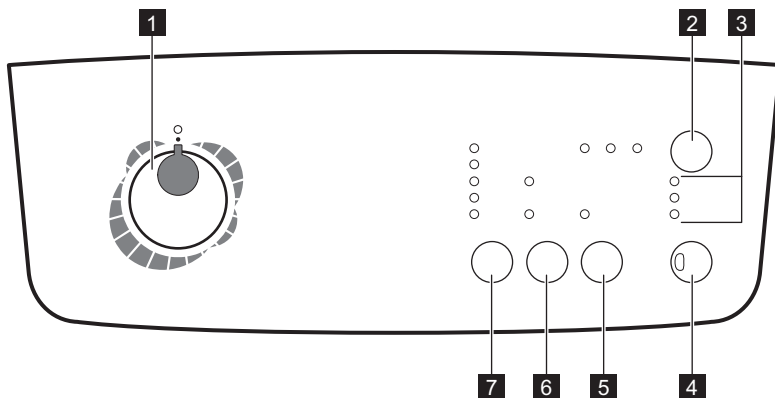

- 1** Programminupp
- 2** VIITKÄIVITUSE nupp
- 3** Tsükli edenemise indikaatorid
- 4** START/PAUS-nupp

- 5** LISALOPUTUSE nupp
- 6** VALIKUTE nupp
- 7** TSENTRIFUUGI nupp

Pesuainelahter

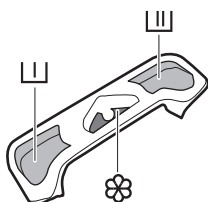

- 1** Eelpesu
- 2** Pesu
- 3** Pesupehmentaja (**ärge ületage MAX-sümbolit (M)**)

Kuidas kasutada pesutsükli?

Esmakordne kasutamine

- i** • Veenduge, et elektri- ja veeühendus oleks vastavuses paigaldusjuhistega.
- Eemaldage trumlist vahtplastist kaitse ja muud esemed.

- Veepaagi puhastamiseks käivitage esimene pesukord pesuainega 90-kraadi juures kuid ilma pesuta.

Igapäevane kasutamine

Pesu panemine masinasse

- Avage masina kaas.
- Vajutage lukustusnupule A ja avage trummel: Kaks sulgklappi vabanevad automaatselt.
- Pange pesu masinasse, sulgege trummel ja pesumasina kaas.

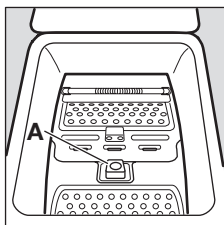

⚠ Hoiatus Enne masina kaane sulgemist kontrollige, et trummel oleks korralikult kinni:

- Kui kaks sulgklappi on kinni,
- vabastatakse lukustusnupp A.

Pesuaine doseerimine

Kallake sobiv kogus pesuainet pesu [] ja eelpesu [] lahtrisse (kui olete valinud "eelpesu" funktsiooni). Vajadusel kallake kanga pehmedaja lahtrisse [].

Programmi valimine

Keerake programminupp sobiva programmi kohale. Start/paus-nupp ▷|| vilgub roheliselt. Kui keerate programminupu pesutsükli ajal mõne muu programmi asendisse, jätkab pesumasin tööd käimasoleva programmiga. Start/paus-nupp ▷|| vilgub mõne sekundi jooksul punaselt.

Pöörlemiskiiruse valimine

Pöörlemiskiiruse muutmiseks vajutage "Tsentrifuugimine" nuppu [], kui soovite tsentrifuugida pesu masina poolt valitud erineval kiirusel. Samuti võite valida "Loputusvee hoidmise" [] funktsiooni.

Teavet maksimaalsete tsentrifuugikiiruste kohta leiate jaotisest "Pesuprogrammid".

Loputusvee hoidmine []

Selle funktsiooni valimisel jäetakse viimane loputusvesi trumliisse, et riided ei kortsuks. Kui programm lõpeb ja te olete valinud "Loputusvee hoidmise" [], tuleb teil tsükli lõpe-

tamiseks ja vee väljalaskmiseks valida "Tsentrifuugimine" [] või "Tühjendamine" [].

Valikute kasutamine []

Sobivad funktsioonid tuleb valida pärast programmi valimist ja enne Start/paus-nupu ▷|| vajutamist (vt "Programmid tabel"). Vajutage nuppu/nuppe: vastava funktsiooni indikaator süttib põlema. Kui vajutate nuppu teistkordselt, indikaator kustub. Kui valite pesuprogrammi puhul sobimatut funktsiooni, hakkab Start/paus-nupp ▷|| punaselt vilkuma.

"Eelpesu" funktsioon []

Seade teostab eelpesu maksimaalsel temperatuuril 30 °C.

"Kiirpesu" funktsioon []

Pesemisaega vähendatakse olenevalt valitud programmist.

Funktsioon "Lisaloputus" []

Pesumasin lisab tsüklile ühe või mitu loputuskorda. Seda lisavalikut soovitatatakse tundliku nahaga inimestele ning pehme veega piirkondades.

"Viitkäivitus" []



See funktsioon võimaldab teil pesuprogrammi algust 3, 6 või 9 tunni võrra edasi lükata, kui vajutate viitkäivituse nuppu [].

Viitkäivituse aega saab igal ajal muuta ning selle saab tühistada enne Start/paus-nupu ▷|| vajutamist, kui vajutate uuesti viitkäivituse nuppu [] (kui kõik indikaatorid kustuvad, käivitub pesuprogramm kohe).

Kui vajutasite juba Start/paus-nuppu ▷|| ja soovite tsükli lõpu aega muuta või selle tühistada, toimige järgmiselt:

- Viitkäivituse tühistamiseks ja tsükli koheks käivitamiseks vajutage Start/paus-nuppu ▷|| ja seejärel viitkäivituse [] nuppu. Tsükli alustamiseks vajutage Start/paus-nuppu ▷|| .



- Viivituse kestuse muutmiseks peate esmalt valida asendi Stopp  ja tsükli uuesti programmeerima.

Pesumasina kaas jääb kogu viivituse vältel lukustatuks. Kui seda on vaja avada, tuleb masin esmalt seisata, vajutades Start/paus-nuppu . Pärast kaane uuesti sulgemist vajutage Start/paus-nuppu .

Programmi algus

Tsükli alustamiseks vajutage Start/paus-nuppu . Vastav indikaator süttib rohelisena põlema. Programmi valikunupp jääb tsükli käigus paigale – nii see peabki olema. Käimasoleva tsükli indikaator süttib.

 +  : Eelpesu + Pesu

 +  : Loputus + Tsentrifugimine

→ : Tsükli lõpp

 Kui seade veega täitub, võib tühjendus-pump lühiajaliselt töötada.



Programmi katkestamine

Pesu lisamine esimese 10 minuti jooksul

Vajutage Start/paus-nuppu  : vilgub vastav roheline tuli ja masin peatub. Kaant saab

avada ainult umbes 2 minuti jooksul pärast masina peatumist. Programmi jätkamiseks vajutage uuesti Start/paus-nuppu .



Käimasoleva programmi modifitseerimine

Enne muutuste tegemist käimasolevasse programmi tuleb pesumasin peatada, vajutades Start/paus-nuppu . Kui muutust teha ei saa, vilgub Start/paus-nupp  mõne sekundi jooksul punaselt. Kui otsustate sellegipoolest programmi muuta, tuleb käimasolev programm tühistada (vt allpool).







Programmi tühistamine

Kui soovite programmi tühistada, keerake programminupp asendisse Stopp .

Programmi lõpp

Pesumasin seisub automaatselt, Start/paus-nuputennup  kustub ja põlema süttib tsükli lõpu märgutuli →. Kaant saab avada ainult umbes 2 minuti jooksul pärast masina peatumist. Keerake programmi valikunupp asendisse "Stopp" . Võtke pesu välja. Ühendage seade vooluvõrgust lahti ja sulgege veekraan.

Pesuprogrammid

Programm / pesu tüüp	Kogus	Saadaolevad valikud
 Puuvillane (30° - 90°) : valge või värviline, nt tavaliselt määratud tööriivad, voodipesu, laudlinad, ihupesu, käterätikud. Maks. pöörlemiskiirus: 1000 p/min	6 kg	Loputusvee hoidmine, Kiirpesu, Eelpesu, Lisaloputus, Viitkäivitus
 Puuvillane Eco ( ja )¹⁾ : valge või värviline, nt tavaliselt määratud tööriivad, voodipesu, laudlinad, ihupesu, käterätikud. Maks. pöörlemiskiirus: 1000 p/min	6 kg	Loputusvee hoidmine, Eelpesu, Lisaloputus, Viitkäivitus
 Tehiskiud (30° - 60°) : tehiskiust kangad, ihupesu, värvilised esemed, triikimist mittevajavad särgid, pluusid. Maks. pöörlemiskiirus: 900 p/min	2,5 kg	Loputusvee hoidmine, Kiirpesu, Eelpesu, Lisaloputus, Viitkäivitus
 Kerge triikida (40°) : puuvillastele või tehiskiust esemetele. Vähendab kortsumist ja muudab triikimise lihtsamaks. Maks. pöörlemiskiirus: 900 p/min	1,0 kg	Loputusvee hoidmine, Eelpesu, Lisaloputus, Viitkäivitus

☆ Eriprogrammid

Programm / pesu tüüp	Kogus	Saadaolevad valikud
 Õrnpesu (30° - 40°): kõigile õrnadele materjalidele, nt kardinale. Maks. pöörlemiskiirus: 700 p/min	2,5 kg	Loputusvee hoidmine, Kiirpesu, Eelpesu, Lisaloputus, Viitkäivitus
 Käsitsipesu (40°): väga õrnad esemed käsitsipesu tähistusega. Maks. pöörlemiskiirus: 1000 p/min	1,0 kg	Loputusvee hoidmine, Viitkäivitus
 Mix 20° (20°): Väga energiatõhus külma-vee pesuprogramm kergelt määratud pesule. See programm nõuab külmas vees toimivat pesuainet. Maks. pöörlemiskiirus: 900 p/min	3,0 kg	Loputusvee hoidmine, Lisaloputus, Viitkäivitus
 Villane (40°): masinpestav villane etiketiga "puhas uus vill, masinas pestav, ei tõmba kokku". Maks. pöörlemiskiirus: 1000 p/min	1,0 kg	Loputusvee hoidmine, Viitkäivitus
 Spordiriiete intensiivpesu (40°): tavaliselt ja tugevalt määratud välisportiriivastele. Mudaplekkide eemaldamiseks lisab pesumasin enne põhipesu automaatselt eelpesufaasi. ²⁾ Maks. pöörlemiskiirus: 900 p/min	2,5 kg	Loputusvee hoidmine, Lisaloputus, Viitkäivitus
 Kardinad (40°): kardinade pesemiseks. Aktiveeritud on eelpesu valik. Maks. pöörlemiskiirus: 700 p/min	2,5 kg	Loputusvee hoidmine, Lisaloputus, Viitkäivitus
 Loputused: käsitsi pestud esemeid võib samuti loputada selle programmiga. Maks. pöörlemiskiirus: 1000 p/min	6 kg	Loputusvee hoidmine, Lisaloputus, Viitkäivitus
 Tühjendamine : teostab pärast loputusvee hoidmist tühja tsükli.	6 kg	
 Tsentrifugimine : tsentrifugimistsükkel vahemikus 500 p/min kuni 1000 p/min pärast loputusvee hoidmise tsükli.	6 kg	Viitkäivitus

1) Standardprogrammid energiaklassi tarbimisväärtustele.

Vastavalt määrusele 1061/2010 on need programmid vastavalt "puuvillase pesu 60 °C standardprogramm" ja "puuvillase pesu 40 °C standardprogramm". Kombineeritud energiakasutust ja veetarbimist silmas pidades on need kõige tõhusamad programmid tavalise määrdumisastmega pesu pesemiseks.

 Pesufaasi veetemperatuur võib erineda valitud programmi kohta esitatud temperatuurist.

2) Eelpesu puhul ei soovitata pesuainet lisada.

Puhastus ja hooldus

Tõmmake oma seade alati enne puhastamist vooluvõrgust välja.

Katlakivi eemaldamine

Katlakivi eemaldamiseks kasutage vastavat mitte söövitavat pesumasinatele mõeldud ai-

net. Soovituslike koguste ja kasutussageduse jaoks lugege pakendi silti.

Välispind

Välispinna puhastamiseks kasutage sooja seebivett. Ärge kasutage alkoholi, lahusteid või sarnaseid tooteid.

Dosaatori sahtel

Puhastamiseks toimige järgmiselt:

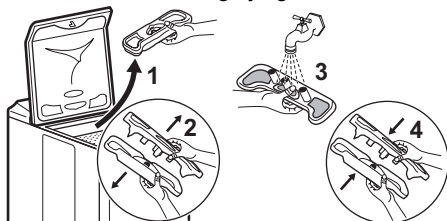

Tühendusfilter

Puhastage regulaarselt tühendusfiltrit, mis asetseb trumli all:

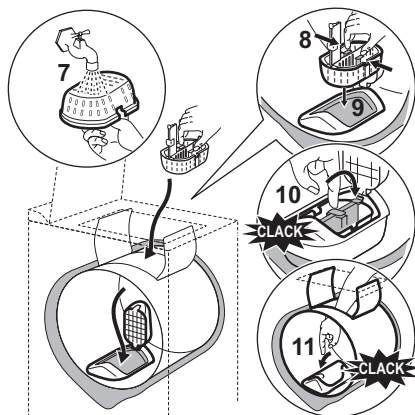
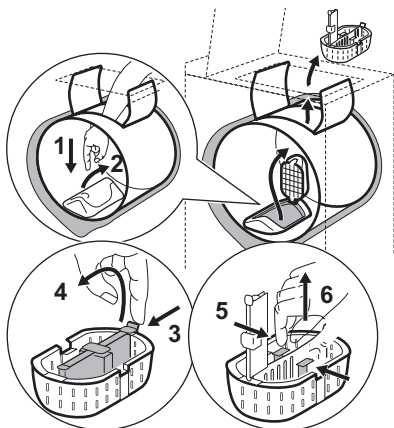

Vee sisselaskefiltrid

Puhastamiseks toimige järgmiselt:

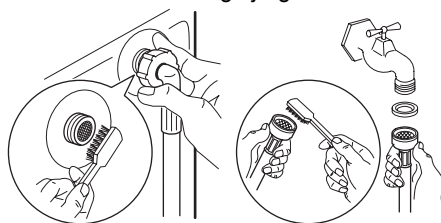

Ettevaatusabinõud külumumise vastu

Kui masinat hoitakse temperatuuridel alla poole 0 °C, tuleb rakendada järgmisi ettevaatusabinõusid:

- Sulgege ja ühendage lahti sisselaskevooliku kraan.
- Asetage selle vooliku ots ja nõrutusvoolik kaussi põrandale.
- Valige nõrutusprogramm ja laske sellel lõpuni käia.
- Seadme väljalülitamiseks keerake programmivaliku nupp asendisse "Stop" ○.
- Tõmmake toitepistik stepslist välja.

• Asendage sisse- ja väljalaskevoolikud. Nii voolab välja voolikutesse jäänud vesi ja jää tekkimine seadmesse on välistatud. Enne seadme sisselülitamist veenduge, et see oleks paigaldatud kohta, kus temperatuur ei lange alla nulli.

MÄRKUS! See masin on valmistatud kasutamiseks normaalne sisetemperatuur. Tootja

ei vastuta külmumisest tingitud kahjustuste eest.

Võimalikud probleemid pesumasina kasutamisel

Pesumasinat on enne tehasesest väljasaatmist mitmekülgsest kontrollitud. Kui pesumasina töös peaks siiski tõrkeid esinema, lugege

järgmisi juhiseid enne teenindusse helistamist.

Probleemid	Põhjused
Seade ei käivitu või ei täitu veega:	<ul style="list-style-type: none">• seade ei ole korralikult vooluvõrguga ühendatud, vooluvõrk ei tööta korralikult või seinakontaktis pole voolu,• pesumasina kaas ja trumli luugid ei ole korralikult kinni,• programmi käivitamise käsku ei ole õigesti valitud,• veevarustus ei toimi, veekraan on kinni,• vee sisselaskefiltrid on mustad (vt jaotist "Puhastus ja hooldus").
Seade täitub veega, kuid vesi voolab kohe välja:	<ul style="list-style-type: none">• tühjendusvooliku U-kujuline osa on liiga madalal (vt jaotist "Paigaldamine").
Seade ei loputa või ei tühjene veest:	<ul style="list-style-type: none">• tühjendusvoolik on ummistunud või väändunud,• tühjendusfilter on ummistunud (vt jaotist "Puhastus ja hooldus"),• rakendus tasakaalustamatuse andur: pesu ei asetse trumlis ühtlaselt,• valitud on Tühjendus, Öötsükkel või Loputusvee hoidmine;• tühjendusvooliku U-kujulise osa kõrgus pole sobiv.
Seade ei tseentrifuugi:	<ul style="list-style-type: none">• pesukogusest põhjustatud tasakaaluprobleemid: lisage pesu või paigutage trumlis olevad esemed käsitsi ümber.
Seadme ümber leidub vett:	<ul style="list-style-type: none">• vee väljavool, sest pesuainet oli liiga palju,• pesuaine on masinpesu jaoks sobimatu,• vee väljalaske U-kujuline osa ei ole õigesti kinnitatud,• vee sisselaskevoolik lekib.
Pesutulemused on ebarahuldavad:	<ul style="list-style-type: none">• pesuaine on masinpesu jaoks sobimatu,• trumlis on liiga palju pesu,• pesuprogramm on sobimatu,• liiga vähe pesuainet.
Seade vibreerib ja teeb valju müra:	<ul style="list-style-type: none">• seadmelt ei ole kogu pakendit eemaldatud (vt jaotist "Paigaldamine"),• seade ei ole loodis ja on tasakaalustamata (vt jaotist "Paigaldamine"),• seade on seinale või mööblile liiga lähedal,• pesu ei asetse trumlis ühtlaselt, pesu on liiga vähe,• uue seadme sissetöötamine kestab mõnda aega ja müra kaob varsti.

Probleemid	Põhjused
Pesutsükkel kestab liiga kaua:	<ul style="list-style-type: none"> • vee sisselaskefiltrid on mustad (vt jaotist "Puhastus ja hooldus"), • elektrivool või veevarustus on katkenud, • rakendus mootori ülekuumenemiskaitse, • masinasse lastava vee temperatuur on madalam kui tavaliselt, • vahutamiskaitse andursüsteem on rakendunud (liiga palju pesuainet) ja pesumasin alustas vahu väljalaskmist, • rakendus tasakaalustamatuse andur: pesumasin lisas tsükli täiendava faasi pesu ühtlasemaks jaotamiseks trumliks.
Seade seiskub pesutsükli ajal:	<ul style="list-style-type: none"> • veevarustus või vool on katkenud, • valitud on "Loputusvee hoidmine", • trumli luugid on lahti.
Kaas ei avane tsükli lõpus:	<ul style="list-style-type: none"> • temperatuur pesumasinas on liiga kõrge, • kaane lukk vabaneb 1–2 minutit pärast tsükli lõppemist.
Kanga pehmedaja voolab täitmise ajal jaoturist otse trumliksse:	<ul style="list-style-type: none"> • pehmedaja tase on MAX-joonest kõrgem.
Start/Paus-puutenupp ¹⁾ vilgub punasena ²⁾ :	<ul style="list-style-type: none"> • kaas ei ole korralikult suletud, • tühjendusfilter on umbes, • tühjendusvoolik on ummistunud või väändunud, • tühjendusvoolik on kinnitatud liiga kõrgele (vt jaotist "Paigaldamine"), • tühjenduspump on umbes, • äravoolutorud on umbes, • veevarustus on toimi, veekraan on kinni.

1) Mõne mudeli puhul võib kosta helisignaal

2) Pärast probleemide lahendamist vajutage Start/paus-puutenuppu katkestatud programmi taaskäivitamiseks.

Vihjeid ja näpunäiteid

Pesu asetamine masinasse

- Jaotage pesu: valge, värviline, sünteetiline, õrn pesu ja villane pesu.
- Järgige pesemisjuhiseid, mis on riiete hooldussiltidel.
- Mõned värvilised esemed võivad esmasel pesul oma värvi kaotada. Soovitame esimestel kordadel neid esemeid pesta eraldi.
- Nööpige kinni padjapüürid, sulgege lukud, haagid ja trukid. Pange kinni rihmad.
- Tühjendage taskud ja voltige riided lahti.
- Keerake pahupidi mitmekihilised riided, villased ja värvitud riided.

- Peske rasketele plekkidele sobiva pesuainega.
- Olge kardinatega ettevaatlikud. Eemaldage kardinatelt klambrid või asetage need pesukotti või padjapüüri.
- Ärge peske seadmes:
 - Palistamata või katkiseid esemeid
 - Tugikaartega rinnahoidjaid.
- Väikeste esemete pesemiseks kasutage pesukotti.
- Väike pesukogus võib tekitada probleeme masina tasakaaluga väänamisfaasis. Kui see juhtub, kohendage käsitsi esemeid trumliks ning käivitage tsentrifuugimistsükkel uuesti.

Rasketieemaldatavad plekid

Mõnele plekile ei piisa ainult veest ja pesuai-
nest.

Soovitame need plekid eemaldada enne ese-
mete masinasse panemist.

Vastavad plekieemaldajad on olemas. Kasu-
tage plekieemaldajat, mis on vastav pleki
tüübile ja kangale.

Pesuained ja lisandid

- Kasutage ainult pesumasinate jaoks val-
mistatud pesuaineid ja lisandeid:
 - pesupulbrid kõigile kangatüüpidele,
 - pesupulbrid õrnale pesule (maks. 40 °C)
ja villastele esemetele,
 - vedelad pesuained, soovitatavalt mada-
lal temperatuuril pestavate (60 °C
maks.) kõigi kangatüüpide või spetsiaal-
selt villaste esemete jaoks.
- Ärge segage erinevaid pesuaineid.
- Looduse säästmiseks ärge kasutage pe-
suainet rohkem, kui ette nähtud.

- Järgige toodete pakenditel olevaid juhi-
seid.
- Kasutage kanga tüübile ja värvile, pro-
grammi temperatuurile ja määrdumisast-
mele vastavaid tooteid.
- Kui seadmel ei ole klapiga pesuaine do-
saatorit, lisage vedel pesuaine doseerimis-
kuuliga (saadaval koos pesuainega) või
kallake vedel pesuvahend otse trumlisse.

Vee karedus

Kui vee karedus teie piirkonnas on kõrge või
keskmine, soovitame pesumasinates kasuta-
da veepehmendajat. Madala veekaredusega
piirkondades ei ole tarvis veepehmendajat
kasutada.

Veekareduse väljauurimiseks võtke ühendust
kohaliku vee-ettevõttega.

Kasutage õiges koguses veepehmendajat.
Järgige toodete valmistajate pakenditel ole-
vaid juhiseid.

Tehnilised andmed

MÕÕTMED	Kõrgus Laius Sügavus	890 mm 400 mm 600 mm
PINGE/SAGEDUS ENERGIATARVE		230 V / 50 Hz 2300 W
VEESURVE	Minimaalne Maksimaalne	0,05 MPa (0,5 baari) 0,8 MPa (8 baari)
Ühendamine veevarustusega		Tüüp 20/27

Tarbimisväärtused

 Selles tabelis toodud andmed on ligikaudsed. Andmeid võivad muuta erinevad asjaolud:
pesu kogus ja tüüp, vee ja ümbritseva õhu temperatuur.

Programm	Pesu kogus (kg)	Energiatarve (kWh)	Veekulu (liitrid)	Programmi li- gikaudne kes- tus (minutid)	Jääkniiskus (%) ¹⁾
Puuvill 60 °C	6	1.20	56	150	60
Puuvill 40 °C	6	0.70	54	150	60
Tehiskiuud 40 °C	2,5	0.50	46	105	37
Õrn pesu 40 °C	2,5	0.55	46	90	37

Programmid	Pesu kogus (kg)	Energiatarve (kWh)	Veekulu (liitrid)	Programmi liigikaudne kestus (minutid)	Jääkniiskus (%) ¹⁾
Vill/käsitsipesu 30 °C	1	0.36	50	65	32
Puuvilla standardprogrammid					
Puuvilla 60 °C standardprogramm	6	1.03	48	224	60
Puuvilla 60 °C standardprogramm	3	0.78	41	150	60
Puuvilla 40 °C standardprogramm	3	0.60	42	138	60

1) Tsentrifuugimistsükli lõpus.

Väljas-režiim (W)	Ooterežiim (W)
0.10	0.98

Tabelites toodud andmed vastavad ELi komisjoni määruse 1015/2010 rakendusdirektiivile 2009/125/EC.

Paigaldamine

Enne seadme esmakordset kasutamist eemaldage kõik transportipakendid. Hoidke need tulevase transportimise jaoks alles: Kaitsmata seadme transportimisel võivad sisemised komponendid viga saada, mis võib omakorda põhjustada lekkeid ja rikkeid. Seade võib viga saada ka füüsilisest kontaktist.

Lahtipakkimine

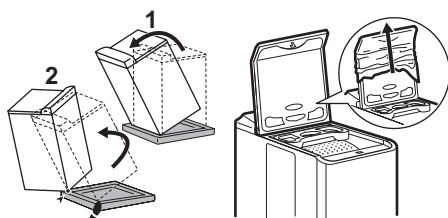

Lahtisidumine

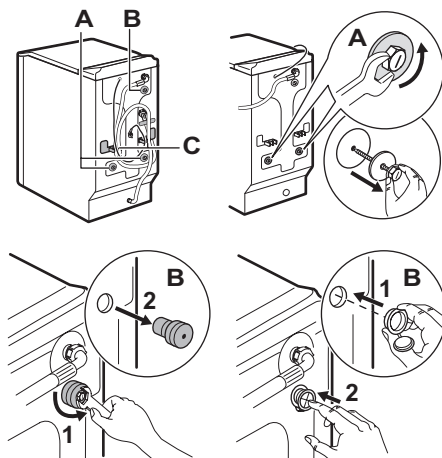

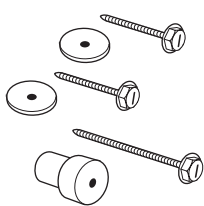

Hoidke transpordipoldid alles juhuks, kui soovite masinat kolida.

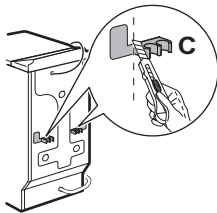

Lõigake need plastosad, et paigaldada seade ülejäänud mööbliga samale joonele.

Veevarustus

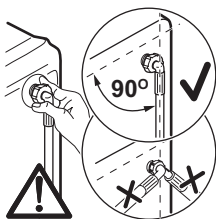

Vajaduse korral nihutage sisselaskevoolikut pildil näidatud suunas. Selleks keerake sisselaskevooliku rõngasmutter lahti ja paigutage sisselaskevoolik allapoole, nagu joonisel näha. Kinnitage rõngasmutter tagasi ja veenduge, et kusahilt ei lekiks.

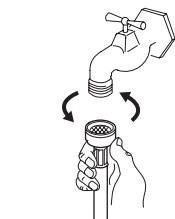

Keerake veekraan lahti. Kontrollige, kas ei esine lekkeid. Vee sissevõtuvoolikut ei saa pikendada. Kui voolik on liiga lühike, pöörduge palun müüjajärgsesse teenindusse.

NB! Kontrollige, kas veeühenduskohad on korralikult kinni.

Jäätmekäitlus

Sümboliga ♻️ tähistatud materjalid võib ringlusse suunata. Selleks viige pakendid vastavatesse konteineritesse. Aidake hoida keskkonda ja inimeste tervist ja suunake elektri- ja elektroonilised jäätmed ringlusse. Ärge visake sümboliga ☒ tähistatud seadmeid muude majapidamisjäätmete

Tühjendamine

Sobitage U-kujuline detail tühjendusvooliku otsa. Pange kõik tühjenduspunkti (või kraanikaussi) 70 ja 100 cm kõrgusel.

Veenduge, et see oleks korralikult paigas. Et vältida masina samaaegset tühjenemist ja täitumist, peab õhk pääsema toru otsa.

Tühjendusvoolikut ei tohi kunagi venitada. Kui see on liiga lühike, kutsuge välja tehnik.

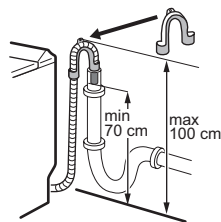

Elektriühendus

Seda pesumasinat tohib ühendada vaid ühefaasilise 230V toitega. Kontrollige kaitset: 10 A 230 V. Seadet ei tohi ühendada pikendusjuhtme või mitmikpistikuga. Veenduge, et toide oleks maandatud vastavalt kehtivatele nõudmistele.

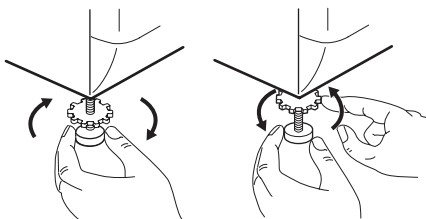

Paigutamine

Seadke masin tasasele tugevale pinnale õhutatud ruumis. Veenduge, et masin ei puutuks kokku seinaga või mööbliga. Täpne loodimine hoiab ära vibratsiooni, müra ja seadme liikumise töö käigus.



hulka. Viige seade kohalikku ringluspunkti või pöörduge abi saamiseks kohaliku omavalitsusse.

Seadmest vabanemine.

 Kõik  sümboliga tähistatud materjalid on korduvkasutatavad. Vabanege neist vastavas jäätmekogumispunktis (infot küsige kohalikust valitusest). Seadme äraviskamisel eemaldage kõik osad, mis võivad teistele ohtlikud olla: lõigake ära toitejuhe seadme põhja juurest.

Keskkonnakaitse

 Vee ja energia säästmiseks ning keskkonna kaitsmiseks soovitame teil järgida allpooltoodud näpunäiteid:

- Kui vähegi võimalik, täitke masin maksimumkoguseni ja vältige poolikult täidetud masinaga pesemist.
- Kasutage eelpesu ja leotusprogramme vaid tugevalt määrdunud esemete puhul.
- Kasutage veekaredusele, pesukogusele ja pesu mustusastmele vastavat pesuaine kogust.



www.zanussi.com/shop



192982572-A-272013