

SIEMENS



# Automatická pračka WM14T640BY

[www.siemens-home.com/cz](http://www.siemens-home.com/cz)

cz Návod k použití a instalaci



4 242003 724590

## Vaše nová pračka

Rozhodli jste se pro koupi pračky značky Siemens. Věnujte, prosím, pár minut přečtení tohoto návodu a seznámte se s výhodami Vaší pračky. Abychom splnili požadavky vysoké kvality značky Siemens, každý přístroj, který opouští náš výrobní závod, je z hlediska funkčnosti a nezávadnosti pečlivě přezkoušen. Další informace k našim produktům, příslušenství, náhradním dílům a servisu naleznete na našich internetových stránkách nebo obdržíte v našem zákaznickém servisu. Pokud tento návod k použití a instalaci neodpovídá Vašemu typu přístroje, bude na rozdíl upozorněno v textu s následujícím označením.



Před uvedením pračky do provozu si tento návod k použití a instalaci nejdříve pečlivě přečtěte!

### Pravidla zobrazení

#### Varování!

Symbol varování upozorňuje na potenciálně nebezpečnou situaci. Pokud na toto upozornění nebude brán zřetel, může dojít ke zranění nebo ke smrti.

#### **Pozor!**

Toto upozornění signalizuje potenciálně nebezpečnou situaci. Pokud na toto upozornění nebude brán zřetel, může dojít k poškození majetku a/nebo životního prostředí.

## Upozornění /Tip

Pokyny k optimálnímu využití přístroje a jiné užitečné informace.

### 1. 2. 3. / a) b) c)

Jednotlivé kroky jsou označeny čísly nebo písmeny.

■ / -

Výčty jsou označeny čtverečkem nebo spojovníkem.

# Obsah

	<b>Použití podle určení</b> . . . . .	<b>4</b>		<b>Obsluha přístroje</b> . . . . .	<b>16</b>
	<b>Bezpečnostní pokyny</b> . . . . .	<b>5</b>		Příprava pračky . . . . .	16
	Elektrická bezpečnost . . . . .	5		Volba programu/zapnutí přístroje . . . . .	16
	Nebezpečí úrazu . . . . .	5		Změna předvolby . . . . .	16
	Bezpečnost dětí. . . . .	5		Změna přednastavení programu . . . . .	16
	<b>"Ochrana životního prostředí</b> . . . . .	<b>7</b>		Vložení prádla do bubnu . . . . .	17
	Balení/starý přístroj. . . . .	7		Dávkování a plnění pracími	
	Úsporná doporučení . . . . .	7		a ošetřovacími prostředky . . . . .	17
	<b>Seznámení se s přístrojem</b> . . . . .	<b>8</b>		Start programu . . . . .	17
	Pračka . . . . .	8		Dětská pojistka/uzamčení během	
	Ovládací panel . . . . .	9		provozu. . . . .	17
	<b>Prádlo</b> . . . . .	<b>11</b>		Dodatečné přidání prádla . . . . .	18
	Příprava prádla . . . . .	11		Změna programu . . . . .	18
	Třídění prádla . . . . .	11		Přerušení programu . . . . .	18
	Škrobení. . . . .	11		Ukončení programu . . . . .	18
	Barvení/bělení. . . . .	12		Vyjmutí prádla a vypnutí přístroje . . . . .	18
	Namáčení . . . . .	12		<b>Inteligentní systém dávkování</b> . . . . .	<b>19</b>
	<b>Prací prostředek</b> . . . . .	<b>12</b>		Inteligentní systém dávkování	
	Výběr správného pracího prostředku . . . . .	12		v násypce na prací prostředek . . . . .	19
	Úspora energie a pracího prostředku . . . . .	12		Uvedení do provozu/naplnění	
	<b>Předvolby programu</b> . . . . .	<b>13</b>		zásobníku . . . . .	19
	Teplota . . . . .	13		Každodenní používání . . . . .	20
	Počet odstředivých otáček . . . . .	13		Základní nastavení . . . . .	21
	Odložený start . . . . .	13		Ruční dávkování . . . . .	22
	i-DOS nastavení . . . . .	14		<b>Nastavení přístroje</b> . . . . .	<b>22</b>
	Program - Paměť . . . . .	14		Zapnutí režimu pro nastavení . . . . .	22
	<b>Přednastavení programu</b> . . . . .	<b>15</b>		Změna nastavení zvukové signalizace . . . . .	23
	SpeedPerfect . . . . .	15		Změna intenzity osvětlení dotekového	
	EcoPerfect . . . . .	15		displeje . . . . .	23
	Lehké žehlení . . . . .	15		Zap./vyp. funkce upozorňující na	
	Voda & máchání+ . . . . .	15		čištění bubnu . . . . .	23
	Předpírka . . . . .	15		<b>Senzorika</b> . . . . .	<b>23</b>
				Množstevní automatika . . . . .	23
				Kontrolní systém nevyváženosti. . . . .	23
				VoltCheck. . . . .	23
	<b>Čištění a údržba</b> . . . . .	<b>24</b>			
	Plášť pračky/ovládací panel . . . . .	24			
	Prací buben . . . . .	24			
	Odstraňování vodního kamene . . . . .	24			

## **CZ** Použití podle určení

Příhrádka na prací prostředky i-DOS a dávkovače . . . . .	25
Ucpání čerpadla, nouzové vypouštění. . .	26
Ucpání odtokové hadice u sifonu . . . . .	27
Ucpání sítka u přívodu vody . . . . .	27

### **Co dělat v případě poruchy? . . . . . 28**

Nouzové odblokování . . . . .	28
Pokyny na displeji . . . . .	28
Co dělat v případě poruchy? . . . . .	30

### **Zákaznický servis . . . . . 32**

### **Technické údaje . . . . . 32**

### **Instalace a připojení . . . . . 32**

Obsah balení. . . . .	32
Bezpečnostní pokyny . . . . .	33
Umístění přístroje . . . . .	34
Instalace přístroje na podložce nebo dřevěném podstavci. . . . .	34
Instalace přístroje na podstavci se zásuvkou . . . . .	34
Vestavba přístroje do kuchyňské linky. . . . .	34
Odstranění přepravních pojistek . . . . .	34
Délky hadic a kabelů . . . . .	35
Přítok vody. . . . .	35
Odtok vody . . . . .	36
Seřizování. . . . .	37
Elektrická přípojka . . . . .	37
Před prvním praním . . . . .	38
Přeprava. . . . .	38

### **Záruka na Aquastop . . . . . 39**

### **Přehled programů . . . . . 40**

### **Údaje o spotřebě . . . . . 42**

## **Použití k určenému účelu**

- Výlučně pro použití v domácnosti a pro domácí účely.
- V pračce lze prát textilie vhodné pro praní v pračce a vlnu určenou pro ruční praní v pracím roztoku.
- Pro použití ve studené pitné vodě s použitím běžně dostupných pracích a ošetřovacích prostředků určených pro praní v pračce.
- Při dávkování veškerých pracích, pomocných, ošetřovacích a čisticích prostředků dbejte pokynů výrobce.
- Pračku mohou obsluhovat pod dohledem děti od 8 let, osoby se sníženými psychickými, sensorickými nebo duševními schopnostmi a osoby s nedostatečnými zkušenostmi nebo vědomostmi, pokud byly proškoleni odpovědnou osobou. Děti bez dozoru nesmí provádět žádné čisticí nebo údržbové práce.
- Děti mladší 3 let nenechávejte v blízkosti spotřebiče bez dozoru.
- Tento přístroj je určen k používání do max. nadmořské výšky 4000 metrů.
- Udržujte domácí zvířata od přístroje v bezpečné vzdálenosti.

### **Před použitím přístroje**

Pečlivě si přečtěte všechny příbalové informace k přístroji a dbejte pokynů k jeho použití a instalaci. Uchovejte dokumenty pro další použití.



- Odřízněte a vyhod'te síťový kabel i zástrčku a vyhod'te je.
- Dveřní západku přístroje zlikvidujte.

### **Varování**

#### **Nebezpečí udušení!**

Děti se při hře mohou zamotat do obalu/fólie a dalšího obalového materiálu přístroje. Rukama si mohou na hlavu natáhnout obal a udusit se. Všechny obaly a jejich části uchovávejte mimo dosah dětí.

### **Varování**

#### **Nebezpečí otravy!**

Požítí pracích a ošetrovacích prostředků může způsobit otravu. Prostředky proto uchovávejte mimo dosah dětí.

### **Varování**

#### **Nebezpečí podráždění očí/kůže!**

Prací a ošetrovací prostředky mohou při kontaktu s kůží nebo očima způsobit podráždění. Prostředky uchovávejte mimo dosah dětí.

### **Varování**

#### **Nebezpečí úrazu!**

Během praní při vysokých teplotách se mohou plnicí dvířka přístroje značně zahřát. Nenechávejte děti, aby se horkých dvířek dotýkaly.



## Ochrana životního prostředí

### Balení/starý přístroj





Obalový materiál ekologicky zlikvidujte v souladu s předpisy pro ochranu životního prostředí. Tento přístroj splňuje požadavky směrnice EU. 2012/19/ o elektrických a elektronických zařízeních týkajících se zavedeného systém u likvidace a třídění v rámci EU.

### Úsporná doporučení

- Využívejte maximální kapacitu pračky pro daný program. Přehled programů → Příloha návodu k použití a instalaci.
- Běžně zašpiněné prádlo nepředpírejte.
- Při praní lehce a běžně špinavého prádla lze ušetřit určité množství pracího prostředku → *strana 12*
- **Inteligentní dávkovač systému** pracího prostředku (i-DOS) přispívá k úspoře pracího prostředku a vody.
- Při výběru teploty se můžete řídit upozorněním výrobce na štítkách oděvů. Hodnoty nastavení teploty na přístroji se pro optimální úsporu energie a pracího účinku mohou od teplot doporučených výrobcem lišit.
- **Ukazatele spotřeby energie a vody:**  
Displej přístroje udává relativní hodnotu spotřeby energie a vody zvoleného programu. Čím více kontrolky svítí, tím je spotřeba energie a vody vyšší.

Na základě toho lze porovnat míru spotřeby energie a vody při různém nastavení programu a lze se tak rozhodnout pro úspornější program.



-  ukazatel spotřeby energie
-  ukazatel spotřeby vody

- **Energeticky úsporný režim:**  
Osvětlení dotykového displeje se po několika minutách vypne, tlačítko  bliká. Pro aktivaci osvětlení se displeje dotkněte.  
Režim úspory energie není aktivní v průběhu programu.
- **Automatické vypnutí** (pouze před zapnutím programu nebo po jeho skončení): Pokud není přístroj delší dobu používán, automaticky se z důvodu úspory energie před zapnutím programu nebo na konci programu vypne. Přístroj se znovu zapne až po opětovném stisknutí hlavního tlačítka.
- Pokud prádlo budete následně sušit v sušičce, zvolte rychlost otáček podle upozornění výrobce sušičky.

## Seznámení se s přístrojem Pračka

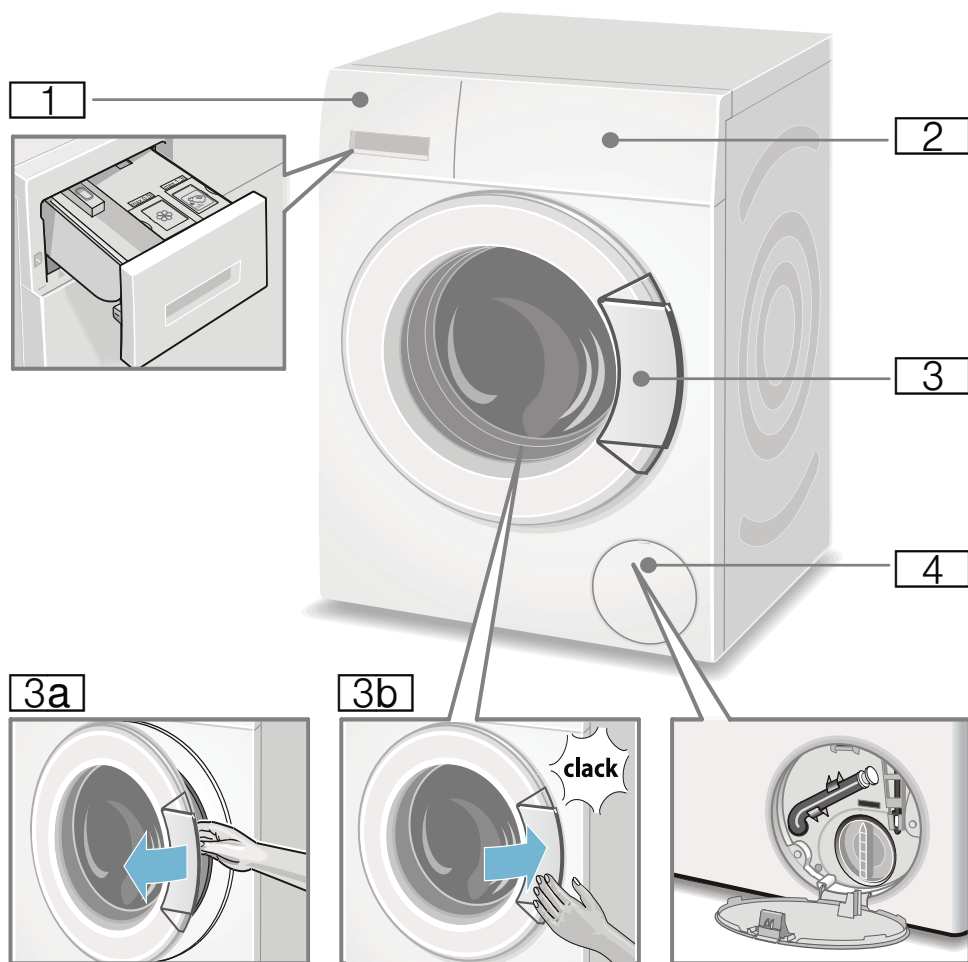

- 1 Příhrádka na prací prostředek → Strana 17
- 2 Ovládací panel/displej
- 3 Plnicí dvířka s otevírací klapkou
- 3a Otevírání plnicích dvířek
- 3b Zavírání plnicích dvířek
- 4 Servisní záklopka



## Ovládací panel

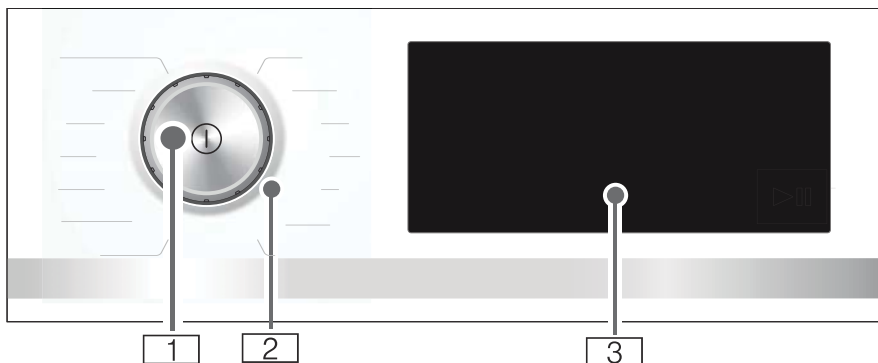

### 1 Hlavní tlačítko

① tlačítkem přístroj zapnete a vypnete

### 2 Volič programů

Volič programů lze točit oběma směry (doprava i doleva).

### 3 Dotykový displej

Zde se zobrazují údaje o programu a volitelná nastavení, popř. lze nastavení zvolit dotekem na ohraničené nebo podtržené plochy.

## Obsah dotykového displeje

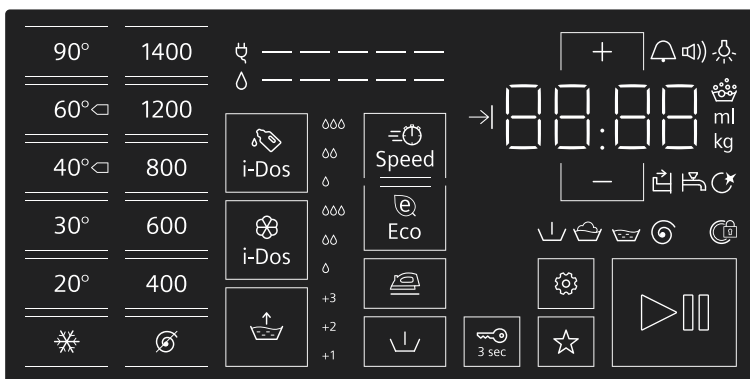

Displej a ovládací plochy	Kontrolky nastavených hodnot	Nastavení
90°, 60° ◁, 40° ◁◁, 30°, 20°, ❄		Teplota v °C ❄ = studená
1 400*, 1 200, 800, 600, 400, ⌀		počet otáček při odstředování; ⌀ = bez odstředování
* maximální počet otáček při odstředování v závislosti na modelu		

Displej a ovládací plochy	Kontrolky nastavených hodnot	Nastavení
i-Dos	0, 00, 000, vyp.	Intenzita dávkování pracího prostředku
i-Dos	0, 00, 000, vyp.	Intenzita dávkování aviváže
Speed		SpeedPerfect
Eco		EcoPerfect
	+1, +2, +3, vyp.	Voda&máchání+; + přidání fáze máchání
		Snadné žehlení
		Předpírka
3 sec		Dětská pojistka / uzamknutí ovládací plochy
		Program - Paměť
		Start/přerušení
		Nastavení přístroje: informační signál, zvukový signál praní, intenzita osvětlení dotykového displeje, funkce připomínka čišťení bubnu
+ , -	Změna hodnot nastavení	<b>Upozornění:</b> V případě nastavení hodnot ve více krocích za sebou automaticky proběhne přehled nastavených hodnot až do konce stisknutím a přidržením symbolu + , - . Znovu symbol stisknete a opět můžete změnit hodnoty nastavení.
* maximální počet otáček při odstředování v závislosti na modelu		

Další ukazatele	Popis:
-----	Spotřeba energie
-----	Spotřeba vody
	Průběh programu: předpírka, praní, máchání, odstředování
	Plnicí dvířkajsou zavřená
	Zásobník na prací prostředky je vysunutý
	Přívod vody je uzavřen / příliš malý vodní tlak
	Detekce množství pěny
:	Délka pracího programu např. 1:51; čas odloženého startu např. → 8.5 h; Průběh programu např. End (Konec); základní množství dávky např. 36 ml



## Prádlo

### Příprava prádla

#### Pozor!

#### Poškození přístroje/ škody na textiliích

Cizí předměty (např. mince, kancelářské sponky, jehly, hřebíky) mohou poškodit prádlo nebo součásti pračky. Proto dbejte při přípravě prádla následujících pokynů:

- Vyprázdněte kapsy.

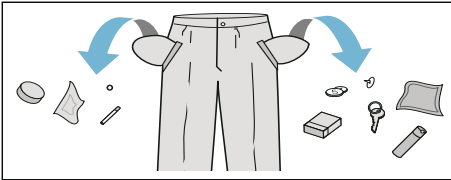

- Dejte pozor na kovové předměty (kancelářské sponky atd.) a odstraňte je.
- Jemné prádlo (punčocháče, podprsenky s kosticemi atd.) perte v síťce nebo speciálním vaku.
- U prádla zatáhněte zipy a zapněte knoflíky.
- Vysypte písek z kapes a záhybů.
- Odstraňte kovové části záclon nebo vložte záclonu do pracího vaku.

### Třídění prádla před praním

Roztříděte prádlo dle pokynů výrobce na údržbu textilie, které naleznete na štítku oděvu, podle:

- Typu látky/vlákna
- Barvy

**Upozornění:** Prádlo se může zabarvit, nebo není čisté. Perte barevné a bílé prádlo odděleně. Nové prádlo výrazných barev perte poprvé odděleně.

- Míra zašpinění  
Stejně znečištěné prádlo perte společně. Některé příklady pro stupně zašpinění naleznete zde → Strana 13.

- **lehké:** nepředpírejte, v případě potřeby zvolte nastavení **Speed**
- **běžné**
- **silně zašpiněné:** vložte do pračky menší množství prádla a zvolte program s předpírkou
- **skvrny:** čerstvé skvrny odstraňte / použijte odstraňovač na skvrny. Nejprve je promněte v mýdlové vodě, nedrhňte. Nakonec prádlo vyperte ve vhodném programu. Zasklé/odolné skvrny lze často odstranit pouze opakovaným praním.

- Symboly na štítcích oděvů

**Upozornění:** Čísla u symbolů označují maximální teplotu pro praní oděvů.

- Vhodné pro běžný prací cyklus; např. program Bavlna
- Je vyžadován šetrný prací cyklus; např. program projemné prádlo a hedvábí
- Je vyžadován velmi šetrný prací cyklus; např. program Jemné praní Hedvábí
- vhodné pro ruční praní; např.
- program Vlna Prádlo není vhodné pro praní v pračce.

### Škrobení

**Upozornění:** Při praní nepoužívejte aviváž.

1. Zapněte přístroj.
2. Zvolte program **Máchání**.



3. Tekutý škrob dávkujte dle upozornění výrobce do levé násypky (dle potřeby je nutné násypku vyčistit).
4. Stiskněte na ovládacím panelu symbol .

## Barvení/bělení

Barvěte prádlo pouze pro domácí účely, protože sůl může poškodit ocelové části přístroje! Dbejte pokynů výrobce barvicích prostředků.

**Nepoužívejte** pračku pro **bělení** prádla!

## Namáčení

1. Zapněte přístroj.
2. Zvolte program **Bavlna 30 °C**.
3. Prací prostředek nasypete do i-DOS dávkování nebo dle pokynů výrobce do levé násypky.
4. Na ovládacím panelu stiskněte symbol . Program se spustí.
5. Přibližně za 10 minut stiskněte symbol , aby se program zastavil.
6. Pokud chcete po uplynutí času určeného pro namáčení pokračovat v programu, nebo program změnit, opět stiskněte symbol .

## Upozornění

- Pračku naplňte stejnobarevným prádlem.
- Není potřeba přidávat další dávku pracího prostředku, protože pračka vodu z namáčení pro praní dále používá.



## Prací prostředek Výběr správného pracího prostředku

Pro výběr vhodného pracího prostředku, teploty a ošetření prádla jsou směrodatné pokyny na štítku oděvu  
→ viz: [www.sartex.ch](http://www.sartex.ch)

Na webových stránkách [www.cleanright.eu](http://www.cleanright.eu) naleznete další informace o pracích prostředcích, produktech péče o prádlo a čistících prostředcích pro domácí použití.

### ■ **Běžný prací prostředek s optickými rozjasňovači**

Vhodný pro bílé, lněné nebo bavlněné prádlo. Program: Bavlna / Studený - max. 90 °C

### ■ **Prostředek pro barevné prádlo bez bělidla nebo optických rozjasňovačů**

Vhodný pro plátěné a bavlněné prádlo. Program: Bavlna / Studený - max. 60 °C

### ■ **Prostředek pro barevné/jemné prádlo bez optických rozjasňovačů**

Vhodný pro barevné prádlo z materiálu se snadnou údržbou nebo ze syntetických vláken. Program: Jemné prádlo / Studený - max. 60 °C

### ■ **Prací prostředek pro jemné prádlo**

Vhodný pro jemné prádlo, hedvábí nebo viskózu. Program: Jemné prádlo / Hedvábí Studený - max. 40 °C

### ■ **Prostředek pro vlněné prádlo**

Vhodné pro vlněné prádlo. Program: Vlna / Studený - max. 40 °C

## Úspora energie a pracího prostředku

U lehce a běžně špinavého prádla můžete ušetřit za energii (nižší teplota praní) a prací prostředek.

Úspora	Znečištění/tip
Snížená teplota a množství pracího prostředku dle doporučeného dávkování.	<p><b>lehké</b> Bez viditelné špíny a skvrn. Oblečení je načichlé, např.:</p> <ul style="list-style-type: none"> <li>■ lehké letní/sportovní oblečení (nošeno několik hodin)</li> <li>■ trička, košile, halenky (nošeno až jeden den)</li> <li>■ ložní prádlo a ručníky pro hosty (používané jeden den)</li> </ul>
	<p><b>běžné</b> Viditelné znečištění a několik lehkých skvrn, např.:</p> <ul style="list-style-type: none"> <li>■ trička, košile, halenky (propocené, nošeno několikrát)</li> <li>■ ručníky, ložní prádlo (používané až jeden týden)</li> </ul>
	<p><b>silné</b> Jasně viditelné znečištění a/nebo skvrny, např. utěrky, dětské prádlo, pracovní oděvy.</p>
Teplota dle oděvního štítku a množství pracího prostředku dle doporučeného dávkování pro velmi špinavé prádlo.	

**Upozornění:** Při dávkování veškerých pracích, pomocných ošetřovacích a čistících prostředků vždy dbejte upozornění a pokynů výrobce  
→ *Strana 17.*

## P+ Předvolby programu

Předvolby programu se na dotykovém displeji objeví po zvolení programu. Předvolbu programu lze změnit. Přehled všech možných nastavení programů naleznete v informacích Přílohy k návodu k použití a instalaci.

### Teplota

Před spuštěním programu a během praní lze teplotu v závislosti na fázi pracího cyklu libovolně měnit. Nastavení maximální možné teploty závisí na zvoleném programu.

### Počet odstředivých otáček

Před spuštěním programu a během praní lze počet odstředivých otáček v závislosti na fázi pracího cyklu libovolně měnit (ot./min, tj. počet otáček za minutu).

⊗ **Nastavení:** Bez odstředování, jen odčerpání. Prádlo zůstává v bubnu pračky, např. takové prádlo, které není nutno ždímat. Nastavení maximálního počtu odstředivých otáček závisí na zvoleném programu a modelu.

### Odložený start

Po zvolení programu se objeví délka programu, např. **1:51** (ve formě hod:min).

**Před spuštěním programu** můžete dobu skončení programu v krocích po 30 minutách posunout na později až maximálně o 24 h (h = hodina).



**Po spuštění programu** se na přístroji zobrazí zvolený čas, např. 8.5h se odpočítává do začátku spuštění programu. Následně se zobrazí délka programu.

## cz Předvolba programu

### Upozornění:

Délka programu se může během pracího cyklu automaticky změnit. Změnu délky programu mohou ovlivnit změny v předvolbách programu, v nastaveních programu, tvorba pěny, špatně rozložené prádlo, změna v množství náplně nebo změna v míře znečištění prádla.

**Po spuštění programu,** lze nastavení během odpočítávání času do zahájení pracího programu změnit následovně:



1. Stiskněte ovládacím panelu symbol .
2. Čas změňte stisknutím symbolů  $+$  nebo  $-$ .
3. Opět stiskněte symbol .

**Po spuštění programu,** můžete dle potřeby v průběhu pracího cyklu prádlo přidat nebo odebrat → *Strana 18*

## i-DOS nastavení

Pračka je vybavena inteligentním dávkováním tekutého pracího prostředku a aviváže.

Prací prostředek a aviváž většina programů dávkuje automaticky. Základní nastavení:

-  i-DOS: ◦  
prací prostředek pro lehce špinavé prádlo
-  i-DOS: ∞  
aviváž pro běžně měkké prádlo

## i-DOS pro prací prostředky

### Nastavení hodnot intenzity dávkování

- lehké:  
pro lehce špinavé prádlo “
- ∞ střední:  
pro běžně špinavé prádlo
- ∞∞ silné:  
pro silně špinavé prádlo , popř.  
pro prádlo se skvrnami

vyp. vypnutí automatického programu  
ruční dávkování → *Strana 21*

Před spuštěním pracího programu a během předpírky (pokud byla zvolena) lze nastavení automatického dávkování změnit stisknutím symbolu na ovládacím panelu i-DOS .

Informace týkající se stupňů zašpinění prádla viz → *Strana 12.*

## i-DOS pro aviváž

### Nastavení hodnot intenzity dávkování

- lehké:  
pro méně měkké prádlo
  - ∞ střední:  
pro běžně měkké prádlo
  - ∞∞ silné:  
pro velmi měkké prádlo
- vyp. vypnutí automatického dávkování

Automatické dávkování aviváže lze v závislosti na průběhu programu změnit stisknutím symbolu na ovládacím panelu. i-DOS .

## Program - Paměť



Zde je možné si uložit zvolený, často používaný program s vlastním nastavením.

**Pro uložení proved'te následující kroky:**

1. Zapněte přístroj.

2. Zvolte program.
3. Změňte nastavení, a/nebo zvolte doplňkové nastavení.
4. Stiskněte na ovládacím panelu symbol ☆ po dobu cca 3 sec. Pokud na chvíli vše začne blikat, přístroj program uložil.

Chcete-li uložený program použít, zmáčknete po zapnutí přístroje krátce symbol ☆.

Nastavení uloženého programu můžete změnit opětovným stisknutím symbolu ☆ po dobu 3 sec.

## Přednastavení programu

Přehled všech doplňkových programů naleznete v Příloze návodu k použití a instalaci.

## SpeedPerfect

 Speed

Stejný účinek praní v kratším časovém úseku, ale s vyšší spotřebou energie nežli u standardních programů bez SpeedPerfect nastavení.

**Upozornění:** Nepřekračujte maximální množství náplně.

## EcoPerfect

 Eco

Energeticky optimalizovaný prací cyklus se stejným účinkem, avšak při nižší teplotě nežli u standardních programů bez EcoPerfect nastavení.

## Snadné žehlení.



Odstředování je speciálně upraveno na nižší počet odstředivých otáček, aby nedocházelo k pomačkání prádla.

**Upozornění:** Zbytková vlhkost prádla je vyšší.

## Voda & máchání

**Hodnoty nastavení:**

- |    |                 |
|----|-----------------|
| +1 | +1 fáze máchání |
| +2 | +2 fáze máchání |
| +3 | +3 fáze máchání |

vypnutí nastavení

Funkce většího množství vody a fáze přidaného máchání v závislosti na daném programu. Délka programu je delší. Určeno pro lidi s citlivou pokožkou a/nebo v místech, kde je voda velmi měkká.

## Předpírka



Vhodné pro silně znečištěné prádlo.

## Upozornění

- Předpírka a hlavní praní automaticky proběhne, pokud je aktivní **inteligentní dávkování**.
- Pro silně znečištěné prádlo obvykle postačuje u programů s možností volby předpírky **střední stupeň** dávkování i-DOS.
- Při **ručním dávkování** přidejte prací prostředek pro předpírku i pro hlavní praní. Prací prostředek pro předpírku dejte do bubnu, pro hlavní praní do levé násypky.



## Obsluha přístroje

### Příprava pračky

**Upozornění:** Pračka **musí být řádně nainstalována a zapojena.** → *Strana 32*

1. Zasuňte síťovou zástrčku.
2. Otevřete přívod vody.
3. Otevřete plnicí dvířka.
4. Zkontrolujte, zdaje buben zcela prázdný, popř. ho vyprázdněte.

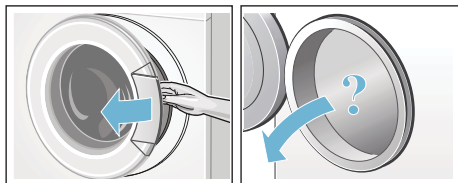

### Volba programu/zapnutí přístroje

Stiskněte tlačítko ①. Přístroj je zapnutý.

Na displeji se zobrazí výchozí program **Bavlna**.

Aktuální nastavení a informace o programu intenzivně svítí, ukazatel

▷☰ bliká.

Možnosti nastavení svítí méně intenzivně.

#### Upozornění

- Krátké blikání ukazatele ☰ upozorňuje na to, že bude zanedlouho nutné použít program **Čištění bubny** nebo program praní při teplotě min. 60 °C.
- Pokud ukazatel ☰ bliká 3 sec, dětská pojistkaje aktivní. Pojistku vypněte, aby bylo možné změnit nastavení, popř. spustit program → *Strana 17*

### Přístroje s vnitřním osvětlením bubnu:

Osvětlení bubnu se rozsvítí při zapnutí přístroje, při otevření a zavření plnicích dvířek a spuštění programu. Osvětlení se automaticky vypne.

### Výběr z následujících možností:

- Použití daného programu, vložení prádla do bubny. → *Strana 17.*
- Použití druhého programu. Přehled všech programů naleznete v Příloze návodu k použití a instalaci.
- Změna základního programu → *Strana 16.*
- A/nebo volba nastavení doplňkového programu → *Strana 16.*

### Změna předvolby programu

Aktuální nastavení změníte stisknutím vybraného nastavení na ovládacím panelu. Ukazatel zvoleného nastavení se intenzivně rozsvítí.

Změnit čas do konce praní je možné po stisknutí symbolu + nebo —.

**Upozornění:** Nastavení i-DOS přetrvává i po vypnutí přístroje, dokud není provedena změna v jeho nastavení.

Nastavení předvolby → *Strana 13.*

### Změna přednastavení programu

Prací cyklus přizpůsobíte svým požadavkům, pokud zvolíte Změnu přednastavení programu. Stiskněte požadované tlačítko na ovládacím panelu. Kontrolka nastavení se intenzivně rozsvítí. Přednastavení programu → *Strana 15.*



## Vložení prádla do bubnu

### ⚠ Varování

#### Nebezpečí ohrožení života!

Kusy oděvů ošetřené čistícími prostředky obsahujícími rozpouštědla, např. odstraňovač skvrn, benzínový čistič, mohou po vložení do bubnu způsobit explozi. Takové kusy oděvů před vložением do bubnu důkladně ručně propláchněte.

### Upozornění

- Kombinujte velké a malé kusy prádla. Prádlo různé velikosti se při odstředování lépe rozmístí. Jednotlivé stejně velké kusy prádla mohou způsobit nevyváženou zátěž.
  - Dodržujte uvedené maximální množství náplně. Přetížení snižuje prací účinek a způsobuje mačkání prádla.
1. Kusy prádla předem roztřídte a vložte do pracího bubnu rozložené.
  2. Dbejte na to, aby se prádlo nezachytilo mezi plnicí dvířka a gumové těsnění. Teprve potom plnicí dvířka zavřete.

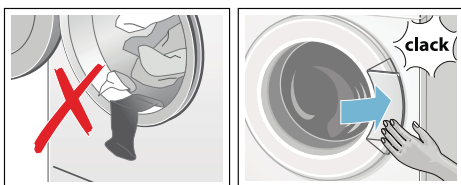

## Dávkování a plnění pracími a ošetrovacími prostředky

Prací prostředek a aviváž jsou u většiny programu dávkovány automaticky.

U těchto programů je dávkování nastaveno předem od výrobce a lze ho změnit. Inteligentní dávkování lze dle potřeby doplnit o ruční dávkování pomocných pracích prostředků (např. změkčovač vody, bělidlo nebo odstraňovač skvrn) umístěním do levé násyvky.

Pokud u některých programů není inteligentní dávkování možné nastavit nebo si ho nepřejete použít (je nutné inteligentní dávkování vypnout), potom prací prostředek ručně dávkujte do levé násyvky.

## Start programu

Stiskněte na ovládacím panelu symbol .

Program se spustí a ukazatel  se dlouze rozsvítí.

Plnicí dvířka se zamknou a ukazatel dvířek svítí .

### Během pracího cyklu se na ovládacím panelu přístroje zobrazují aktuální informace o programu:

- Čas do konce praní popř. po spuštění programu délka pracího cyklu.
- Svítí ukazatele probíhajícího programu → Strana 9.

Informace o následujících krocích programu a nastavení, která lze během programu ještě změnit, svítí s polovičním jasem.

### Upozornění: Detekce množství pěny"

Pokud se na displeji rozsvítí symbol  automaticky se kvůli přílišné tvorbě pěny spustí dodatečné máchání a množství pěny se tím sníží.

Při příštím praní stejného množství prádla přidejte méně pracího prostředku. Abyste zabránili náhodnému přednastavení programu, zapněte funkci dětské pojistky dle následujících pokynů:

## Dětská pojistka/uzamčení během provozu

 3 sec

Pračku lze proti náhodnému přenastavení funkcí zajistit na ovládacím panelu aktivací **dětské pojistky**.

Pro aktivaci a deaktivaci dětské pojistky stiskněte na ovládacím panelu symbol  3 sec po dobu 3 sec.

Ukazatel se intenzivně rozsvítí.

Otočením voliče programů nebo dotykem displeje při aktivní dětské pojistce ukazatel  krátce problikne a ozve se zvuková signalizace. Program běží beze změny do konce pracovního cyklu.

### Upozornění

- Pokud chcete z bubnu prádlo vytáhnout, dětskou pojistku deaktivujte.
- Dětskou pojistku lze u přístroje kdykoliv aktivovat.
- Dětská pojistka zůstává i po vypnutí přístroje aktivní.
- Pokud přístroj během praní a aktivní dětské pojistky vypnete, po zapnutí přístroje bude program opět pokračovat.

### Přidání prádla

Po spuštění programu můžete prádlo do bubnu přidat nebo odebrat.

Na ovládacím panelu stiskněte symbol .

Ukazatel bliká a přístroj ve fázi Přestávka kontroluje, zdaje možné prádlo přidat.

Pokud symbol  nesvítí, je možné prádlo přidat. Plnicí dvířka se uvolní a dají se otevřít.

**Pro pokračování programu znovu** stiskněte symbol . Program automaticky pokračuje.



### Upozornění

- Při vkládání prádla nenechávejte plnicí dvířka dlouho otevřená, protože voda z pračky může vytékat.
- Pokud je v bubnu přístroje vysoká hladina vody, vysoká teplota nebo se buben pračky otáčí, zůstávají plnicí dvířka z bezpečnostních důvodů zablokována a prádlo není možné přidat. Dbejte pokynů na ovládacím panelu.

- Během přidávání prádla není Ukazatel množství náplně aktivní.



### Změna programu

Pokud jste náhodou spustili špatný program, můžete ho změnit následovně:



1. Na ovládacím panelu stiskněte symbol .
2. Zvolte jiný program.
3. Opět stiskněte symbol . Nový program se spustí od začátku.

### Přerušení programu



U programů s vysokou teplotou:

1. Na ovládacím panelu stiskněte symbol .
2. Prádlo zchladte a zvolte program: **Máchání**.
3. Opět stiskněte symbol .

U programů s nízkou teplotou:

1. Stiskněte symbol .
2. Zvolte program: **Odstředování/ Odčerpání** nebo **Odstředování**.
3. Opět stiskněte symbol .

### Konec programu

Na displeji svítí ukazatel (**Konec**) a ukazatele  a  se vypnou.

**Upozornění:** Krátké blikání ukazatele  upozorňuje na to, že bude zanedlouho nutné použít program **Čištění bubnu** nebo použít program praní při teplotě min. 60 °C.

### Vyjmutí prádla/vypnutí přístroje

1. Otevřete plnicí dvířka a prádlo vyjměte.
2. Vypněte přístroj.
3. Zavřete přívod vody.  
**Upozornění:** U modelů s funkcí Aquastop není potřeba přívod vody zavírat.

## Upozornění

- Prádlo v bubnu pračky nenechávejte. Při dalším praní by se mohlo srazit nebo se zabarvit, popř. zbarvit ostatní prádlo.
- Z bubnu nebo z gumového těsnění odstraňte všechny cizí předměty, protože hrozí nebezpečí poškození přístroje korozí.
- Gumové těsnění vysušte do sucha.

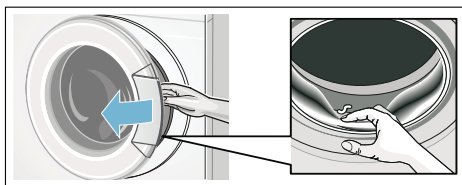

- Plnicí dvířka a zásobník pro prací prostředky nechte otevřené, aby zbytková voda mohla vyschnout.
- Vždy vyčkejte na konec programu, protože během programu je přístroj uzamčen. Potom přístroj zapněte a vyčkejte, až se klapka dvířek uvolní.

i-DOS

## Intelligentní systém dávkování



### Intelligentní systém dávkování v zásobníku na prací prostředky

Intelligentní systém dávkování i-DOS

Pračka je vybavena inteligentním systémem dávkování pracích prostředků a aviváže.

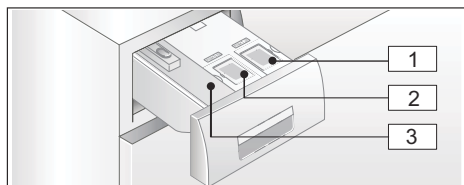
K tomu slouží násypky i-DOS  a  a v zásobníku na prací prostředky.



- 1  násypka (1,3 l) pro tekutý prací prostředek
- 2  násypka (0,5 l) pro aviváž
- 3 levá násypka pro ruční dávkování → *Strana 21*.

Optimální dávkování množství pracího prostředku/aviváže z násypky i-DOS probíhá v závislosti na zvoleném programu a nastavení.

### Uvedení do provozu/ plnění zásobníku na prací prostředky

U vybraných pracích prostředků a prostředků pro péči o prádlo dbejte pokynů výrobců. Univerzální tekuté prací prostředky pro barevné prádlo doporučujeme pro barevné bavlněné prádlo a prádlo z umělých vláken, které je možné prát ve všech druzích praček.



#### Upozornění

- Do násypky na prací prostředek lijte jen takové tekuté prací prostředky, které výrobce dovoluje.
- Různé tekuté prací prostředky nemíchejte dohromady. Při výměně tekutého pracího prostředku za jiný (typ, jiný výrobce) řádně násypku vyprázdněte a vyčistěte. → *Strana 25*.
- Nepoužívejte prostředky s obsahem rozpouštědel, abraziv nebo prostředky, ze kterých se uvolňují plyny (např. tekuté bělidlo).
- Nemíchejte dohromady prací prostředek s aviváží.
- Nepoužívejte prací prostředky po záruce a příliš husté prostředky.
- Nenechávejte příliš dlouho otevřený zásobník, aby nedošlo k zaschnutí prostředku.

#### Plnění násypky na prací prostředky:

Jednotlivé násypky v zásobníku na prací prostředky jsou opatřeny označenými krytkami:

## CZ Inteligentní systém dávkování

-  běžný/univerzální prací prostředek
-  aviváž

1. Vysuňte zásobník na prací prostředky.
2. Otevřete kryt násypky.
3. Naplňte prací prostředek/aviváž maximálně po označení **max**.

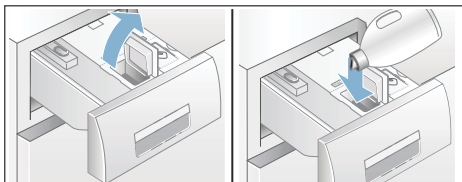

4. Zavřete kryt násypky.
5. Zásobník na prací prostředky pomalu a úplně zasuňte.

Pokud je přístroj zapnutý, ukazatel  se při úplném zasunutí zásobníku vypne.

## Při každodenním použití

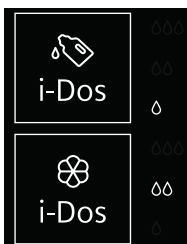

### Ukazatel:



- Ukazatel **svítí**, pokud je pro násypku zvolené inteligentní a dávkování.
- Ukazatel nastavených hodnot, např.  $\Delta\Delta$ , **blíká**, pokud při aktivním inteligentním dávkování náplň v násypce nedosahuje minimální úrovně.



## Zapnutí/vypnutí inteligentního dávkování a úpravy intenzity dávkování:

V každém programu s automatickým dávkováním je inteligentní dávkování zapnuté již z výroby. Přehled o všech možnostech nastavení programů naleznete v Příloze návodu k použití a instalaci.

Hodnoty intenzity dávkování pracích prostředků   $\Delta$  (lehce špinavé prádlo), hodnoty pro aviváž   $\Delta\Delta$  (normálně měkké prádlo) jsou přednastaveny a dají se v jednotlivých programech změnit.

→ *Strana 14*

Dle potřeby lze inteligentní dávkování doplnit o ruční dávkování pomocných prostředků (např. odstraňovače skvrn na bázi soli) do levé násypky → *Strana 21*.

**Upozornění:** Pokud stisknete (zap./vyp.) pro zapnutí nebo vypnutí přístroje, zvolená intenzita dávkování i-DOS  a i-DOS  v jednotlivých programech zůstává nastavená až do doby, než-li provedete změnu v nastavení.

## Dodatečné doplnění pracího prostředku/aviváže:

Při zapnutí inteligentního dávkování ukazatel funkce bliká, pokud náplň pracího prostředku nedosahuje minimální úrovně. Obsah je dostačující ještě asi pro 3 prací cykly.

Stejný prací prostředek nebo aviváž můžete kdykoliv doplnit. Pokud změňte typ výrobku/výrobce, doporučujeme násypky vyčistit. → *Strana 25*. Základní množství dávkování lze dle potřeby upravit.

## Základní nastavení

### Základní dávkování odpovídá:

- **U pracích prostředků:** doporučením výrobců pro běžně špinavé prádlo a místní tvrdosti vody.
- **U aviváže:** doporučením výrobců pro středně měkké prádlo.

Dané údaje naleznete na obalu pracího prostředku/aviváže nebo se můžete informovat přímo u výrobce. Místní tvrdost vody zjistíte použitím testovacího proužku nebo se informujte u svého dodavatele vody.

### Tvrdost vody:



Zde je příklad pro dávkování pracího prostředku podle informací uvedených na jeho obalu:

Stupeň znečištění → Tvrdost vody ↓	lehké	běžné	velmi silné
měkká/střední	55 ml	<b>75 ml</b>	120 ml
tvrdá/ velmi tvrdá	75 ml	<b>95 ml</b>	150 ml



Základní dávkování je výrobcem přednastaveno dle regionu (např. 75 ml pracího prostředku a 36 ml aviváže).  
Při základním dávkování pracího prostředku se řiďte pokyny uvedenými na obalu pracího prostředku a místní tvrdostí vody.

Základní dávkování aviváže zvolte dle požadavků na měkkost prádla. Změna základního dávkování působí na všechny tři uvedené intenzity dávkování stejnoměrně.

### Upozornění

- U koncentrovaných pracích prostředků je nutné snížit základní dávkování.
- Pokud se při praní opakovaně tvoří větší množství pěny, zkontrolujte nastavení základního dávkování a intenzitu dávkování. Některé tekuté prací prostředky mohou způsobovat tvorbu většího množství pěny. Pokud je základní dávkování a intenzita dávkování nastavena správně, doporučujeme použít jiný tekutý prací prostředek.

### Změna základního dávkování:

1. Na ovládacím panelu stiskněte požadovaný symbol i-DOS (  nebo  ) po dobu přibližně 3 sekund. Objeví se základní dávkování.
2. Stisknutím symbolů + nebo - nastavíte základní dávkování. Nastavení je ihned aktivní bez jakéhokoliv potvrzení.
3. Opět stiskněte na ovládacím panelu požadovaný symbol i-DOS, abyste se vrátili k výchozímu nastavení.

**Doporučení:** Nastavení zůstává i po vypnutí přístroje.

### Ruční dávkování

V případě ručního dávkování u programů, kde nelze nastavit inteligentní dávkování nebo je ruční dávkování přímo vyžadováno (v takovém případě je nutné inteligentní dávkování vypnout), prací prostředek dávkujte do levé náspyky.

Inteligentní dávkování lze také použít pro dávkování pomocných pracích prostředků, např. změkčovače vody, bělidla.

### **⚠ Varování**

#### **Nebezpečí podráždění očí/kůže!**

Při otevření zásobníku na prací prostředky za chodu přístroje může dojít k vytečení nebo vystříknutí pracího/ošetřovacího prostředku. Zásobník otevírejte opatrně. Při kontaktu kůže nebo očí s pracím / ošetřovacím prostředkem důkladně postižené místo opláchněte. Při náhodném požití přípravku vyhledejte lékařskou pomoc.

### **Pozor!**

#### **Nebezpečí poškození přístroje**

Čisticí prostředky a prostředky pro přípravu prádla pro praní (např. odstraňovač skvrn, spreje pro předpírku) mohou poškodit povrch přístroje. Zabraňte kontaktu těchto prostředků s povrchem pračky. Dle potřeby zbytky po stříku spreje a jiné zbytky / kapky ihned setřete vlhkým hadrem.

### **Upozornění**

- Při dávkování všech pracích, čisticích a pomocných prostředků přesně dodržujte pokyny výrobců.
- Při ručním dávkování pracího prostředku nepřidávejte prací prostředek přes inteligentní dávkování (inteligentní dávkování je nutné vypnout), tím zabráníte nadměrnému množství dávky a tvorbě velkého množství pěny.
- Husté tekuté aviváže a škroby zřed'te trochou vody, čímž zabráníte ucpaní.

## **Dávkování a plnění pracího prostředku:**

1. Zásobník na prací prostředky vysuňte.

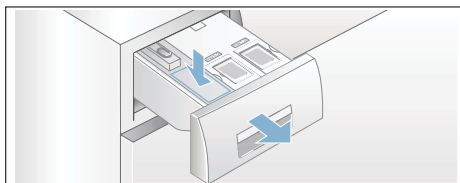

2. Dávkujte prostředek do levé násyvky podle níže uvedených kritérií:
  - znečištění prádla,
  - tvrdosti vody (informujte se u dodavatele vody),
  - množství prádla,
  - pokynů výrobce.
3. Zásobník na prací prostředek zasuňte.



## **Nastavení přístroje**

Na ovládacím panelu a na displeji můžete změnit následující nastavení:

- hlasitost signálů upozornění (např. na konci programu).
- hlasitost zvukové signalizace ovládání.
- intenzitu osvětlení ovládacího panelu a displeje.
- zapnutí a vypnutí funkce upozornění pro čištění bubny.

Režim nastavení zapněte kdykoliv potřebujete potřebujete nastavení přístroje změnit.

### **Zapnutí režimu nastavení**

1. Zapněte přístroj. Na přístroji se objeví aktuální nastavení programu.
2. Stiskněte na ovládacím panelu symbol .

Režim pro nastavení je zapnutý a na displeji svítí upozorňující ukazatel  popř. ukazatel hlasitosti zvukové signalizace.

Nyní nastavení můžete změnit:

## Změna hlasitosti

Na ovládacím panelu stiskněte symbol + nebo —, dokud se neobjeví hodnoty nastavení **zvukových signálů upozornění:**

**Hodnoty nastavení:"**

0	vyp.
1	tichý
2	normální
3	hlasitý
4	velmi hlasitý

Ukončení režimu nastavení nebo:



Opět stiskněte symbol .

**Zvuková signalizace ovládání** , popř. signalizace výchozí hlasitosti svítí.

Stlačením symbolů + nebo — můžete nastavení změnit (jako výše).

Ukončení režimu nastavení nebo:



## Nastavení intenzity osvětlení dotykového displeje

Opět stiskněte symbol . Signalizace intenzity osvětlení dotykového displeje  a výchozí nastavení osvětlení svítí. Stisknutím symbolů + nebo — můžete změnit nastavené hodnoty:

1	slabé
2	normální
3	silné
4	velmi silné

Ukončení režimu nastavení nebo:

## Zapnutí a vypnutí funkce upozornění pro čištění bubnu

Opět stiskněte symbol . Ukazatel funkce upozornění pro čištění bubnu se  rozsvítí.

Stisknutím symbolů + nebo — se funkce připomínkyzapne (on) nebo vypne (off).

## Ukončení režimu nastavení

**Režim nastavení můžete ukončit nebo uložit následovně:**

- vyčkejte přibližně 15 min nebo
- ještě jednou stiskněte symbol  nebo
- přístroj vypněte. Zvolená nastavení jsou uložena.



## Senzorika

### Množstevní automatika

Podle druhu prádla a náplně přizpůsobí množstevní automatika spotřebu vody pro každý program.

### Kontrolní systém nevyváženosti

Automatický systém kontroly nevyváženosti prádla detekuje nerovnováhu a opakovaným náběhem odstředování zajišťuje rovnoměrné rozložení prádla.

V případě velmi nerovnoměrného rozložení prádla se z bezpečnostních důvodů sníží rychlost odstředování nebo se odstředování neprovede.

**Upozornění:** Dejte do bubnu malé a velké kusy prádla → *Strana 30*.

### VoltCheck

V závislosti na modelu

Na displeji dvojtečka ukazatele doby ukončení:

- **bliká**, jestliže nastal momentální pokles napětí.
- **pulzuje**, jestliže během programu kontrolní systém rozpoznal pokles napětí.



**Upozornění:** Poklesy napětí mohou způsobit např. prodloužení délky programu a/nebo neuspokojivý výsledek odstředění.



## Čištění a údržba



### Varování

#### Nebezpečí ohrožení života!

Při kontaktu se součástmi pod napětím hrozí nebezpečí úrazu elektrickým proudem. Vypněte přístroj a vytáhněte síťovou zástrčku ze zásuvky.



### Varování

#### Nebezpečí otravy!

Při používání čisticích prostředků obsahujících rozpouštědla, např. čisticího benzínu, mohou vznikat jedovaté výpary. Nepoužívejte čisticí prostředky obsahující rozpouštědla.

### Pozor!

#### Nebezpečí poškození přístroje

Čisticí prostředky obsahující rozpouštědla, např. čisticí benzín, mohou poškodit povrchy a součásti přístroje. Nepoužívejte čisticí prostředky obsahující rozpouštědla.

## Způsob prevence vzniku biofilmu a zápachu

### Upozornění

- Zajistěte důkladné větrání místnosti.
- Pokud pračku nepoužíváte, nechte zásobník na prací prostředky mírně pootevřený.
- Občas prádlo vyperte v programu **Bavlna 60 °C** a použijte univerzální prací prášek.

## Plášť pračky/ovládací panel

- Plášť a ovládací panel otřete měkkým vlhkých hadrem.
- Zbytky pracích prostředků ihned odstraňte.
- Čištění proudem vody je zakázáno.

## Prací buben

Používejte čisticí prostředky bez obsahu chlóru a nepoužívejte ocelovou drátěnku.

Při zápachu v pračce, popř. pro čištění bubny nechte proběhnout program **Čištění bubny 90 °C** bez prádla a použijte k tomu univerzální prací prášek.

## Odstranění vodního kamene

Při správném dávkování pracího prostředku není odstraňování vodního kamene nutné.

V případě potřeby proveďte odstranění vodního kamene dle pokynů na obalu speciálního prostředku. Vhodné prostředky na odstranění vodního kamene můžete zakoupit u naší zákaznické služby → *Strana 32*.



## i-DOS Příhrádka na prací prostředky a dávkovače

### 1. Vyprázdnění přihrádek:

Přihrádky mají vyprazdňovací otvory, které se uvolní sundáním zátky v přední části. Abyste mohli přihrádky vyprázdnit, sundejte zásobník dle obrázku za úchyt:

- a) Vysuňte přihrádku na prací prostředky.

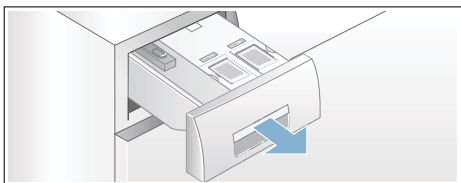

- b) Na zadní straně úchytky přihrádky naleznete otevírací ventil (A) (uprostřed dole), lehce ho povytáhněte směrem k sobě a zároveň tlačte uvolněnou úchytku (B) přihrádky směrem nahoru.

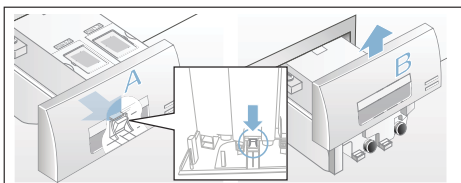

- c) Abyste mohli přihrádky vyprázdnit, zátku opatrně odstraňte a obsah přihrádky vyprázdněte do připravené nádoby.

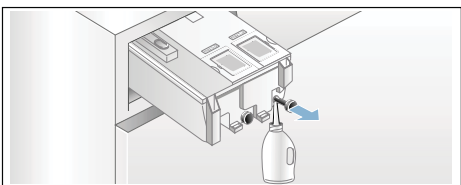

- d) Zátku zcela zavřete.

### 2. Čištění přihrádek/zásobníku na prací prostředky: K čištění vyprázdněných přihrádek lze zásobník zcela vysunout.

- a) Po vyjmutí přihrádky vyprázdněte.

**Upozornění:** Úchytku zásobníku vraťte zpět až po vyčištění přihrádek.

- b) Zásobník vysuňte.

- c) Stiskněte otevírací ventil a zásobník zcela vyjměte.

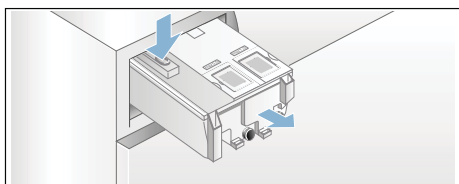

- d) Kryt zásobníku opatrně sundejte.

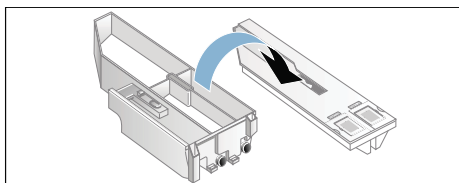

Zásobník na prací prostředky se může poškodit! Zásobník na prací prostředek obsahuje elektrické součástky. Při kontaktu s vodou může dojít k poškození součástí.

- Kryt zásobníku je zakázáno mýt v myčce nebo ponořit do vody.

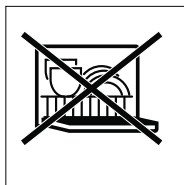

- Zadní přípojku zásobníku chraňte před vlhkostí, před zbytky pracího prostředku nebo aviváže. Dle potřeby očistěte vnější plochy měkkým vlhkým hadrem. Před zasunutím zásobník vysušte do sucha.

- e) Plášť a kryt očistěte měkkým vlhkým hadrem nebo ruční sprchou. Vnitřní plochy také očistěte měkkým vlhkým hadrem.

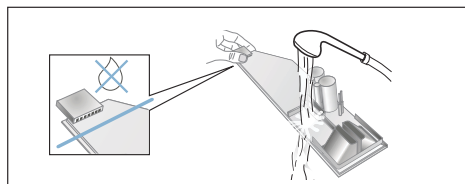

- f) Pouzdro a kryt vysušte a sestavte dohromady.
- g) Úchytku zásobníku stlačte zpět dolů, dokud slyšitelně nezapadne.
- h) Plášť zásobníku na prací prostředky vyčistěte i z vnitřní strany.
- i) Zásobník na prací prostředky zcela zasuňte.

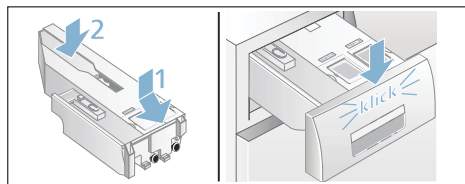

## Ucpání čerpadla, nouzové vypouštění

### ⚠ Varování

#### Nebezpečí opaření!

Prací roztok je při praní s vysokými teplotami horký. Při kontaktu s horkým pracím roztokem může dojít k opaření. Nechte prací roztok vychladnout.

1. Zavřete přívod vody, aby nepřitékala další voda a nemusela se odčerpát čerpadlem.
2. Vypněte přístroj. Sítovou zástrčku vytáhněte ze zásuvky.
3. Otevřete a sejměte servisní záklopkou.

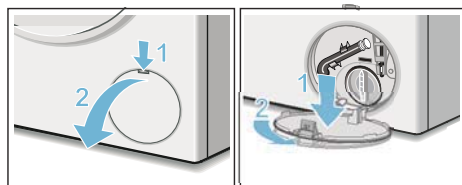

4. Vyndejte z držáku vypouštěcí hadici. Vytáhněte zátku a nechte prací roztok vytéct do připravené nádoby. Nasadte zátku a vypouštěcí hadici vraťte do držáku.

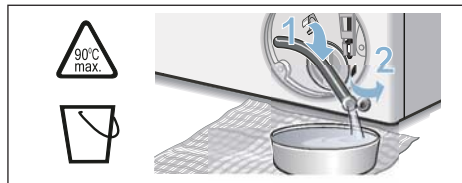

5. Opatrně odšroubujte krytku čerpadla, aby zbytková voda mohla vytéct. Vyčistěte vnitřní prostor, závit krytky čerpadla a těleso čerpadla. Lopátkové kolo čerpadla se musí lehce otáčet.

Krytku čerpadla nasadte zpět a zašroubujte. Držadlo musí být ve svislé poloze.

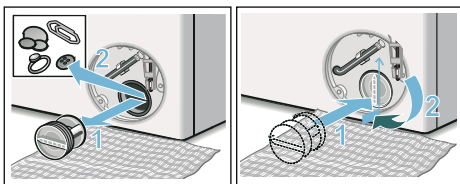

6. Nasadte zpět servisní klapku, nechte ji zaskočit a zavřete ji.

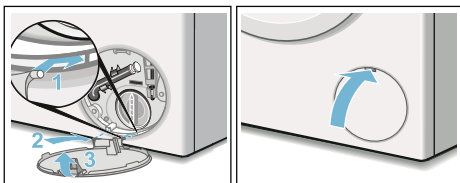

**Upozornění:** Abyste zabránili tomu, že při příštím praní odečte nevyužitý prací prostředek do odpadu: nalijte 1 litr vody do levé násypky a spustěte program **Odčerpání**.

## Ucpání odtokové hadice u sifonu

1. Vypněte přístroj. Sít'ovou zástrčku vytáhněte ze zásuvky.
2. Povolte hadicovou objímku. Opatrně vytáhněte odtokovou hadici, aby zbytková voda mohla vytéct.
3. Vyčistěte odtokovou hadici a hrdlo sifonu.

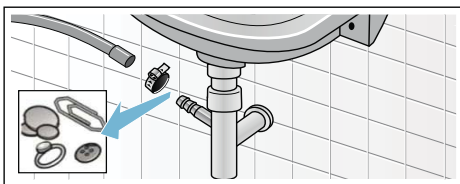

4. Nasadte zpět odtokovou hadici a místo připojení zajistěte hadicovou objímkou.

## Ucpání sítka u přívodu vody

1. Snižte tlak vody v přívodní hadici následovně:
  - a) Zavřete přívod vody.
  - b) Zvolte libovolný program (kromě Míchání/ Odstřed'ování / Odčerpání/ Odstřed'ování).
  - c) Spustěte program a nechte cca 40 sekund běžet.
  - d) Vypněte přístroj.
  - e) Vytáhněte síťovou zástrčku ze zásuvky.
2. Filtry vyčistěte:
  - a) Odpojte hadici od přívodu vody. Filtr vyčistěte malým kartáčkem.

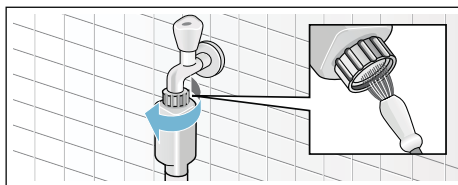

- b) U modelů Standard a Aqua-Secure vyčistěte filtr na zadní straně přístroje: Odmontujte hadici na zadní straně přístroje. Filtr vyjměte kleštěmi a vyčistěte ho.

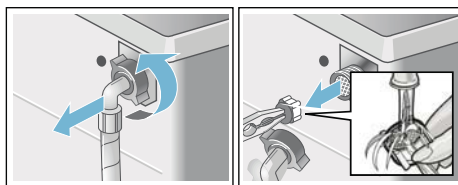

- c) Připojte hadici a zkontrolujte těsnost.

## Co dělat v případě poruchy?

### Nouzové odblokování

např. při výpadku proudu  
Po obnovení dodávky elektrického proudu program dále pokračuje. Pokud byste chtěli prádlo přesto vyjmout, lze dvířka otevřít následujícím způsobem:

#### Varování

##### Nebezpečí opaření!

Při praní s vysokými teplotami může při kontaktu s horkým pracím roztokem nebo prádlem dojít k opaření. V takovém případě nechte mycí roztok a prádlo vychladnout.

#### Varování

##### Nebezpečí poranění!

Při sáhnutí do točícího se bubnu může dojít k poranění rukou. Do točícího bubnu nesahejte. Počkejte, až se buben přestane točit.

#### Pozor!





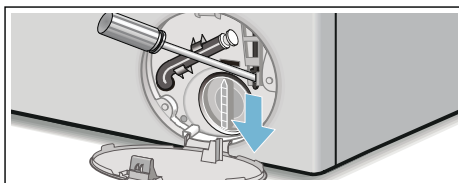

##### Škody způsobené vodou









Vytékající voda může způsobit škody. Neotevírejte dvířka, pokud je za sklem plnicích dvířek vidět voda.

1. Vypněte přístroj. Sítovou zástrčku vytáhněte ze zásuvky
2. Vypustíte prací roztok → *Strana 26.*
3. Pomocí náradí vytáhněte nouzové odblokování směrem dolů a uvolněte ho. Dvířka lze potom otevřít.







## Pokyny na displeji

Ukazatel	Příčina/Odstranění
 Vyp.	Plnicí dvířka lze po ukončení programu otevřít, Popř. v režimu Přestávka, když lze prádlo dodatečně doplnit.
 Svítí	<ul style="list-style-type: none"> <li>■ Během programu. Plnicí dvířkajsou zavřena.</li> <li>■ V režimu Přestávka: příliš vysoká teplota. Počkejte, až se teplota sníží.</li> <li>■ V režimu Přestávka: příliš vysoký počet odstředivých otáček. Počkejte, až se buben zastaví.</li> <li>■ V režimu Přestávka: příliš vysoká hladina vody. Nelze prádlo dodatečně přidat. Pro pokračování programu stiskněte symbol .</li> </ul>
 Bliká	<ul style="list-style-type: none"> <li>■ Pomalu: plnicí dvířka nelze otevřít nebo zavřít. Je nutné počkat.</li> <li>■ Rychle: plnicí dvířka zavřete, prací roztok může z prádla vytéct.</li> </ul>
 Vyp	Na konci programu, plnicí dvířkajsou otevřena.
 Svítí	Po spuštění programu.
 Bliká	Před spuštěním programu, v režimu Přestávka.

Ukazatel	Příčina/Odstranění
i-DOS hodn. nastavení např. bliká 	Přístroj zaznamenal minimální náplň v násypce, je potřeba doplnit prací prostředek → <i>Strana 20</i>
 svítí	Zásobník na prací prostředky je vysunutý.
 svítí	Tlak vody je příliš nízký, délka programu se může prodloužit.
 bliká	Nepřítéká voda: <ul style="list-style-type: none"> <li>■ Přívod vody zcela otevřete,</li> <li>■ přívodní hadice je zalomená nebo přiškrčená,</li> <li>■ dle potřeby vyčistěte filtr → <i>Strana 27</i>.</li> </ul>
 3 sec svítí	Dětská pojistka je aktivní; deaktivujte ji → <i>Strana 17</i> .
 3 sec bliká	Dětská pojistka je aktivní, volič programu je pootočený nebo ovládací panel je stisknutý.
 bliká	Spusťte <b>Čištění bubnu 90 °C</b> nebo program 60 °C, program pro čištění bubnu a vodní nádrže. <b>Upozornění</b> <ul style="list-style-type: none"> <li>■ Nechte program proběhnout bez prádla.</li> <li>■ Použijte univerzální prací prostředek nebo prostředek s obsahem bělidla. Abyste se vyhnuli vzniku přílišné pěny, dbejte pokynů výrobce a použijte jen poloviční množství pracího prostředku. Nepoužívejte prací prostředky na vlnu a jemné prádlo.</li> <li>■ Zap. a vyp. upozorňujícího ukazatele.</li> </ul>
 svítí	Příliš velké množství pěny, byly přidány máchací cykly navíc. Dávkujte menší množství pracího prostředku při stejném množství prádla.
Střídavě E:10 a -00, -10 nebo -20	Chyba systému i-DOS. Funkce i-DOS se automaticky vypne. Přístroj lze používat běžným způsobem při ručním dávkování. Pro opravu systému i-DOS volejte zákaznický servis.
Střídavě E:60 a -2b a <b>End (Konec)</b>	na konci programu. Není chyba přístroje - kontrolní systém rovnoměrného rozložení prádla zastavil odstředování. Malé a velké kusy prádlo v bubnu rozprostřete rovnoměrně. Dle potřeby odstřed'te prádlo ještě jednou.
Střídavě E:35 a -10	Voda v záchytné nádrži na dně přístroje, špatné těsnění přístroje. Zavřete přívod vody a volejte zákaznický servis → <i>Strana 32</i> .
Střídavě E:36 a - 10	<ul style="list-style-type: none"> <li>■ Čerpadlo se ucplalo. Vyčistěte čerpadlo → <i>Strana 26</i>.</li> <li>■ Ucpaná odtoková hadice/trubka. Vyčistěte odtokovou hadici u sifonu. → <i>Strana 27</i>.</li> </ul>
Jiný ukazatel	Vypněte přístroj a čekejte 5 sekund, přístroj znovu zapněte. Pokud se ukazatel znovu rozsvítí, volejte zákaznický servis. → <i>Strana 32</i> .

## Co dělat v případě poruchy?

Porucha	Příčina/Odstranění
Vytéká voda	<ul style="list-style-type: none"> <li>■ Řádně upevněte nebo vyměňte odtokovou hadici.</li> <li>■ Upevněte šroubování přívodní hadice.</li> </ul>
Neenatéká voda. Prací prostředek se do pračky nedostává.	<ul style="list-style-type: none"> <li>■ Program se nespustil?</li> <li>■ Je otevřený přívod vody?</li> <li>■ Není příp. ucpaný filtr? Vyčistěte filtr. → Strana 27</li> <li>■ Není zalomená nebo přiskřípnutá přívodní hadice?</li> </ul>
Zásobník je prázdný a ukazatel plnění nesvítí.	<ul style="list-style-type: none"> <li>■ Kryt zásobníku/přípojka je znečištěna. Zásobník na prací prostředky vyčistěte → Strana 25</li> <li>■ Je zásobník na prací prostředky dobře zasunutý? → Strana 20</li> </ul>
Nesprávný prací prostředek/aviváž v násypce.	Násypka: <ol style="list-style-type: none"> <li>4. Vyprázdněte ji a vyčistěte → Strana 25</li> <li>5. Znovu ji naplňte.</li> </ol>
Prací prostředek / aviváž v násypkách zhoustl.	Vyčistěte násypky a znovu naplňte.
Plnicí dvířka nelze otevřít	<ul style="list-style-type: none"> <li>■ Je aktivní bezpečnostní funkce. Přerušení programu? → Strana 18</li> <li>■ Dvířka lze otevřít pouze pomocí nouzového odblokování? → Strana 28</li> </ul>
Program se nespustil.	<ul style="list-style-type: none"> <li>■ Nespustili jste program, příp. je zvolena funkce odložený start.</li> <li>■ Zavřeli jste plnicí dvířka?</li> <li>■ Dětská pojistka je aktivní. Deaktivujte ji → Strana 17</li> <li>■  svítí. Zásobník na prací prostředky není úplně zasunutý. Zásobník zcela zasuňte.</li> </ul>
Krátké trhavé otáčení bubny před spuštěním programu.	Nejedná se o poruchu - při spuštění programu se může stát, že se bubna krátce a trhavě otáčí, jedná se o interní test motoru.
Pračka neodčerpává.	<ul style="list-style-type: none"> <li>■ Vyčistěte čerpadlo → Strana 26</li> <li>■ Vyčistěte odtokovou hadici nebo trubku.</li> </ul>
V bubnu není vidět voda.	Nejedná se o poruchu - vodaje pod viditelnou úroveň.
Výsledek odstředování není uspokojivý.	<ul style="list-style-type: none"> <li>■ Nejedná se o poruchu - kontrolní systém pro rovnoměrné rozložení prádla kvůli nevyváženosti přerušil odstředování. Malé a velké kusy prádla v bubnu rovnoměrně rozložte.</li> </ul>
Prádlo je mokré/příliš vlhké.	<ul style="list-style-type: none"> <li>■ Zvolili jste program Snadné žehlení? → Strana 15</li> <li>■ Zvolili jste příliš nízký počet odstředivých otáček?</li> </ul>
Vícečetné krátké odstředování prádla.	Nejedná se o poruchu - systém kontroly pro rovnoměrné rozložení prádla vyrovnává nevyváženost.
Délka programu je delší než obvykle.	<ul style="list-style-type: none"> <li>■ Nejedná se o poruchu - kontrolní systém pro rovnoměrné rozložení prádla kvůli nevyváženosti vícekrát v bubnu protáhí.</li> <li>■ Nejedná se o poruchu - program detekce pěny je aktivní - přístroj navíc přidal fázi máchání.</li> </ul>

Porucha	Příčina/Odstranění
Délka programu se během pracího cyklu změní.	Nejedná se o poruchu - průběh programu je optimalizován pro příslušný prací proces. Tímto může dojít ke změně doby trvání programu, která je na displeji zobrazená.
Zbytková voda v levé násypce pro ošetřovací prostředky.	<ul style="list-style-type: none"> <li>Nejedná se o poruchu - nedojde ke snížení účinnosti ošetřovacího prostředku</li> </ul>
Zápach v pračce.	<p>Spusťte program <b>Čištění bubnu</b> nebo <b>Bavlna 90°C</b> bez prádla. Použijte univerzální prací prostředek nebo prostředek s obsahem bělidla</p> <p><b>Upozornění:</b> Abyste zabránili tvorbě pěny a dle doporučení výrobce použijte pouze polovinu množství pracího prostředku.</p>
Symbol  na dotykovém displeji svítí. Popřípadě ze zásobníku na prací prostředky vytéká pěna.	<p>Nepoužili jste příliš mnoho pracího prostředku?</p> <p>Smíchejte 1 polévkovou lžičku aviváže s 1/2 l vody a nalijte do levé násypky (nepoužívejte na outdoorové a péřové textilie!).</p> <p>Při příštím praní snižte dávkování pracího prostředku.</p>
Opakovaně se tvoří velké množství pěny.	<ul style="list-style-type: none"> <li>Zkontrolujte nastavení základního dávkování a intenzitu dávkování.</li> <li>Popřípadě použijte jiný druh pracího prostředku.</li> </ul>
Prací prostředek/aviváž z těsnící manžety kape a shromažďuje se v okně plnicích dvířek nebo po krajích manžety.	Příliš mnoho pracího prostředku/aviváže v násypce. Dodržte označení max. naplně v násypkách.
Velká hlučnost, vibrace a pohyb pračky při odstředování.	<ul style="list-style-type: none"> <li>Je přístroj ve vodorovné poloze? Nastavte přístroj. → <i>Strana 37</i></li> <li>Jsou nožičky přístroje zajištěné? Nožičky zajistěte. → <i>Strana 37</i></li> <li>Jsou odstraněny přepravní pojistky? Odstraňte přepravní pojistky → <i>Strana 34</i></li> </ul>
Dotykový displej během provozu nefunguje.	<ul style="list-style-type: none"> <li>Porucha v dodávce elektrického proudu?</li> <li>Nevypadly pojistky? Zapněte/vyměňte pojistky.</li> <li>Pokud se porucha znovu objeví, volejte zákaznický servis.</li> </ul>
Zbytky pracího prostředku na vypraném prádle.	<ul style="list-style-type: none"> <li>Bezfosfátové prací prostředky mohou obsahovat částečky, které nejsou ve vodě rozpustné.</li> <li>Spusťte program <b>Máchání</b>, po usušení prádlo vykartáčujte.</li> </ul>
Symbol  v režimu Přestávka bliká,  svítí.	<ul style="list-style-type: none"> <li>Hladina vody je příliš vysoká. Přidat prádlo není možné. Zavřete plnicí dvířka.</li> <li>Pro pokračování programu stiskněte symbol </li> </ul>
Symbol  v režimu Přestávka bliká,  přestane svítit.	Plnicí dvířka lze otevřít. Můžete přidat prádlo.
Pokud poruchu neumíte sami odstranit (po zap./vyp. přístroje), nebo je nutné nechat přístroj opravit:	
<ul style="list-style-type: none"> <li>Vypněte přístroj a vytáhněte síťovou zástrčku ze zásuvky.</li> <li>Uzavřete přívod vody a volejte zákaznický servis.</li> </ul>	



## Zákaznický servis

Pokud nemůžete poruchu odstranit sami, prosím, kontaktujte náš zákaznický servis → Na obalu Vždy nalezneme vhodné řešení, abychom předešli zbytečným návštěvám technika.

Zákaznickému servisu uveďte číslo výrobku (E-Nr.) a výrobní číslo (FD).

G/Pt0 _____ HF _____
----------------------

E-Nr. Číslo výrobku  
FD Výrobní číslo

Tyto údaje naleznete \* v závislosti na modelu:

Zevnitř plnicích dvířek\*/na otevřené servisní záklopce\* na zadní straně přístroje.

### Spolehněte se na kompetenci výrobce.

Pokud nás budete kontaktovat, můžete mít jistotu, že oprava bude provedena vyškolenými servisními technikami, kteří při opravě použijí originální náhradní díly.



## Technické údaje

### Rozměry:

850 x 600 x 590 mm  
(výška x šířka x hloubka)

### Hmotnost:

70-85 kg (v závislosti na modelu)

### Síťové připojení:

Jmenovité napětí: 220-240 V, 50 Hz

Jmenovitý proud: 10 A

Jmenovitý výkon: 1900-2300 W

### Tlak vody:

100-1000 kPa (1-10 bar)

### Spotřeba energie v režimu vypnuto:

0,12 W

### Spotřeba energie v pohotovostním režimu (v nevypanutém stavu):

0,43 W



## Instalace a připojení

### Obsah balení

**Doporučení:** Zkontrolujte přístroj, zda nedošlo při přepravě k jeho poškození. Poškozený přístroj nikdy neuvádějte do provozu. V případě reklamace se obraťte na prodejce, u kterého jste přístroj zakoupili, nebo na náš zákaznický servis.



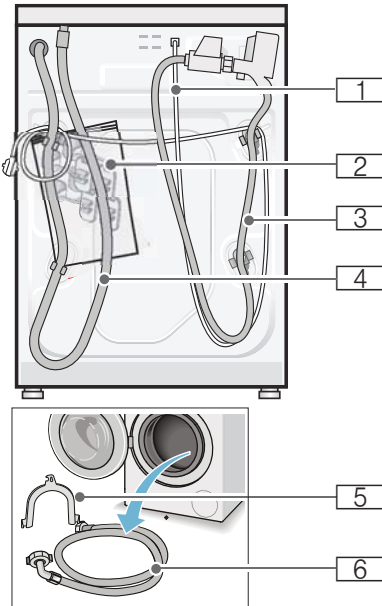

- 1 Napájecí kabel
- 2 Sáček:
  - Návod k použití a instalaci
  - Seznam zákaznických servisů \*
  - Záruční list\*
  - Krytky pro zakrytí otvorů po přepravních pojistkách
  - Klíč \*
- 3 Přívodní hadice u následujících modelů : Aquastop
- 4 Odtoková hadice
- 5 Držák na upevnění odtokové hadice\*
- 6 Hadice pro přívod studené vody u modelů Standard/Aqua-Secure
  - \* v závislosti na modelu

**Pro doplnění** je potřeba pro připojení odtokové hadice na sifon hadicová spona s průměrem  $\varnothing$  24-40 mm (k dostání ve specializovaných prodejnách).

## Potřebné nářadí

- Vodováha pro vyvážení
- Následující klíče:
  - SW13 k uvolnění přepravních pojistek
  - SW17 pro nastavení nožiček přístroje

## Bezpečnostní pokyny

### Varování

#### Nebezpečí úrazu!

- Pračka má vysokou hmotnost. Při přepravě/ nadvzdávání přístroje buďte opatrní.
- Při zvedání pračky za vyčnívající části (např. za plnicí dvířka), může dojít k jejich ulomení a může dojít ke zranění. Nezvedejte pračku za vyčnívající části.
- Při nevhodné instalaci hadic a síťového kabelu vzniká nebezpečí zakopnutí a zranění. Hadice a kabely pokládejte na zem tak, aby neohrožilo nebezpečí zakopnutí.

### Pozor!

#### Škody na přístroji

Zamrzlé hadice se mohou poškodit /popraskat. Neinstalujte pračku ve venkovních prostorách nebo tam, kde hrozí zamrznutí přístroje.

### Pozor!

#### Škody způsobené vodou

Spoje přívodních a odtokových hadic jsou pod velkým vodním tlakem. Abyste zabránili úniku a prosakování vody, dbejte pokynů uvedených v následující kapitole.

### Upozornění

- Dodatečně ke zde uvedeným pokynům mohou platit zvláštní předpisy příslušné vodárny a elektrorozvodných závodů.

## CZ Instalace a připojení

- V případě pochyb nechejte pračku připojit odborníkem.

### Umístění přístroje

**Upozornění:** Stabilita přístroje je důležitá z hlediska omezení pohybu pračky!

- Plocha pro umístění pračky musí být pevná a rovná.
- Měkké podlahy nebo podlahové krytiny nejsou vhodné.

### Instalace přístroje na podložce nebo dřevěném podstavci

**Pozor!**

#### Škody na přístroji

Pračka se při odštěďování může pohybovat a spadnout z podložky nebo podstavce. Nožičky pračky v každém případě upevněte příchýtkami.

\* Obj. č. WMZ 2200, WX 9756, CZ 110600, Z 7080X0

**Upozornění:** Na trámové podlaže postavte pračku:

- pokud možno do rohu,
- na vodě odolnou desku (s tloušťkou min. 30), která bude pevně přišroubována k podlaže.

### Instalace přístroje na podstavec se zásuvkou

Obj. č. podstavce.: WMZ 20490, WZ 20490, WZ 20510, WZ 20520

### Vestavba přístroje do kuchyňské linky

**⚠ Varování**

#### Nebezpečí ohrožení života!

Při kontaktu se součástmi pod elektrickým napětím hrozí nebezpečí úrazu elektrickým proudem. Neodstraňujte krycí desku přístroje.

### Upozornění

- Požadovaný prostor pro instalaci je šířka 60 cm.
- Instalujte pračku pouze pod souvislou pracovní desku, která je pevně spojena se sousedními kuchyňskými skříňkami.

### Odstranění přepravních pojistek Pozor! Škody na přístroji

- Pračka je při přepravě zajištěna přepravními pojistkami. Přepravní pojistky je nutné po přepravě odstranit, aby při provozu např. nepoškodily bubnu pračky. Až před prvním použitím kompletně odstraňte všechny 4 přepravní pojistky a uchovejte je pro další použití.
- Před přepravou přístroje pojistky nainstalujte zpět, abyste zabránili případným škodám, které by při přepravě mohly vzniknout.

**Upozornění:** Šrouby a pouzdra uschovejte.

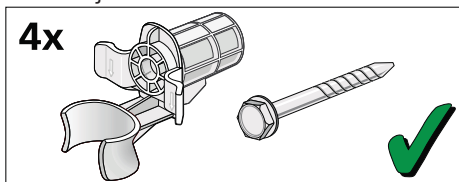

1. Vyjměte hadice z pouzder.

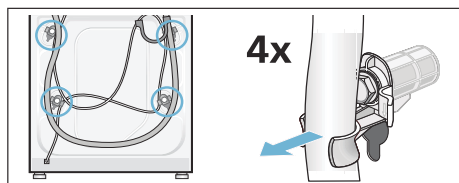

2. Uvolněte a odstraňte všechny 4 přepravní pojistky. Odšroubujte pouzdra. Vyjměte síťový kabel z úchytlů.

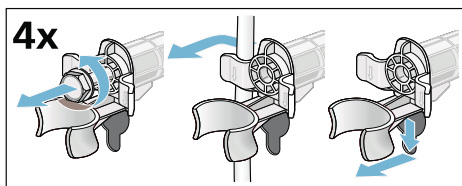

3. Nasadíte krytky a pevně je zatlačíte do otvorů po přepravních pojistkách.

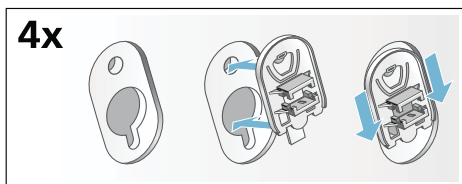

## Délky hadic a kabelů

- Připojení na levé straně

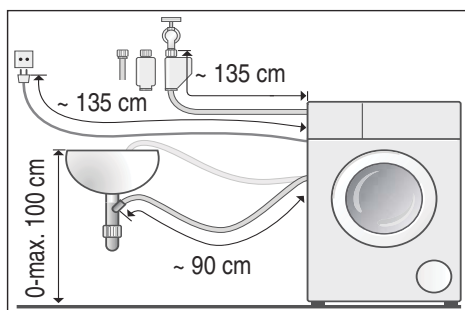

- Připojení na pravé straně

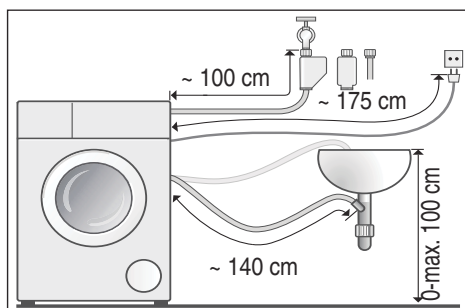

**Tip:** Ve specializovaných prodejnách nebo zákaznickém servisu můžete obdržet:

- Prodloužení pro hadici Aquastop, popř. přívodní hadici studené vody (cca 2,50 m); obj. č. WMZ2380, WZ10130, CZ11350, Z7070X0
- Delší přívodní hadici (cca 2,20 m) pro model Standard

## Přívod vody

**⚠ Varování**

**Nebezpečí ohrožení života!**

Při kontaktu se součástmi pod napětím hrozí nebezpečí úrazu elektrickým proudem.

Bezpečnostní ventil AquaStop neponožte do vody (součástí je elektrický ventil).

Při připojování dodržujte následující:

### Upozornění

- Pračku připojte na přívod studené vody.
- Příklad nepřipojujte k mísící baterii beztlakového bojleru.
- Použijte pouze přibalenou přívodní hadici nebo hadici zakoupenou ve specializované prodejně, nikoli použitou.
- Přívodní hadice se nesmí lámat, skřípnout, upravovat nebo řezat (pevnost by již nebyla zajištěna).
- Upevňující šrouby utahujte pouze ručně. Pokud šrouby utáhnete nářadím (kleštěmi) příliš pevně, mohou se závity poškodit.

**Optimální tlak vody ve vodovodní síti**  
**minimálně 100 kPa (1 bar)**  
**maximálně 1000 kPa (10 bar)**

Při otevřeném přívodu vody proteče minimálně 8 litrů vody za minutu.

Při vyšším tlaku vody použijte redukční ventil.

## Připojení

Přívodní hadici připojte k přítoku vody ( $\frac{3}{4}$ " = 26,4 mm) a k přístroji (u modelů s funkcí AquaStop není nutné, je nainstalovaná napevno):

### ■ Model: Standard

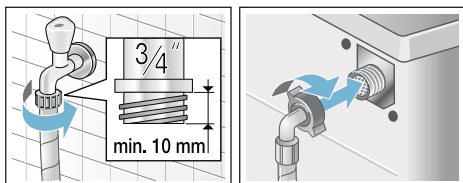

### ■ Model: Aqua-Secure

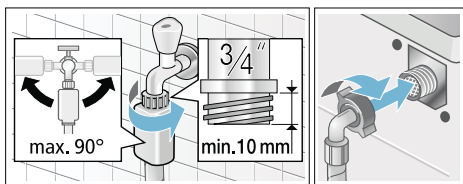

### ■ Model: AquaStop

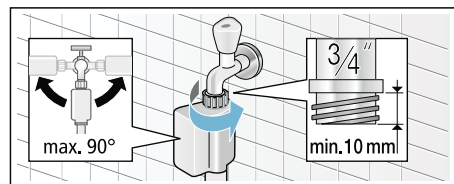

**Upozornění:** Opatrně otevřete přívod vody a zkontrolujte těsnost přípojek. Na šroubový spoj působí tlak ve vodovodním potrubí.

## Odtok vody

### Varování Nebezpečné opaření!

Při praní s vysokými teplotami může při kontaktu s horkým pracím roztokem dojít

k opaření (např. při odčerpání horkého pracího roztoku do umyvadla.) Nesahejte do horkého pracího roztoku.

### Pozor!

#### Škody způsobené vodou

Pokud odtoková hadice vlivem vysokého tlaku vody při odčerpávání vyklouzne z umyvadla nebo místa připojení, může vytékající voda způsobit škody. Zajistěte odtokovou hadici a místo připojení proti vyklouznutí.

### Pozor!

#### Nebezpečí poškození přístroje /textilií

Pokud se konec odtokové hadice ponoří do odčerpané vody, může hadice vodu zpět nasát do přístroje a poškodit přístroj nebo textilie. Dbejte na to, aby:

- odtok v umyvadle nebyl uzavřený zátkou.
- konec odtokové hadice nebyl ponořený do odčerpané vody.
- voda dostatečně odtékala.

**Upozornění:** Odtoková hadice se nesmí zalomit nebo vytahovat do délky.

## Připojení

### ■ Odtok pracího roztoku do umyvadla

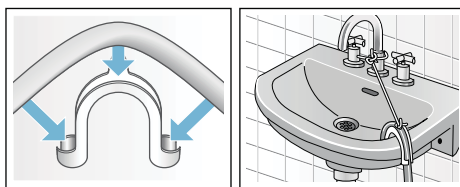

### ■ Odtok do sifonu

Místo připojení je nutné zajistit objímkou o průměru 0 24-40 mm (K dostání ve specializovaných prodejnách).

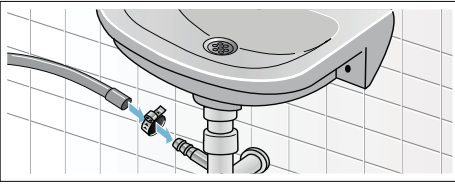

- Odtok do plastové trubky s pryžovým hrdlem nebo do odtokového kanálu.

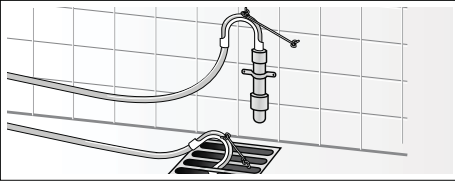

## Seřizování

Přístroj vyrovnejte pomocí vodováhy.

Nesprávné vyrovnaní pračky může mít za následek velkou hlučnost, vibrace a pohyb!

1. Pojistné matice povolte klíčem ve směru hodinových ručiček.
2. Vyrovnaní pračky zkontrolujte pomocí vodováhy, případně ji upravte. Výšku lze nastavit otáčením nožiček přístroje. Všechny čtyři nožičky musí pevně stát na podlaze.
3. Pojistnou matici utáhněte proti plášti přístroje. Nožičku přitom pevně držte a neměňte její výšku. Pojistné matice všech čtyř nožiček přístroje musí být proti plášti pevně utažené!



## Elektrická přípojka

### Varování

#### Nebezpečí ohrožení života!

Při kontaktu se součástmi pod napětím hrozí nebezpečí úrazu elektrickým proudem.

- Nikdy se nedotýkejte síťové zástrčky mokřými rukama.
- Síťovou zástrčku vytahujte ze zásuvky pouze za kryt zástrčky, nikdy za kabel, protože by mohlo dojít k poškození.
- Síťovou zástrčku nikdy nevytahujte za provozu.

Dodržujte následující a dbejte na následující:

### Pokyny

- Síťové napětí a údaj o napětí na pračce (typový štítek přístroje) musí souhlasit. Jmenovitý příkon a potřebná pojistka jsou uvedené na typovém štítku přístroje.
- Pračku lze zapojit pouze dle předpisů na střídavý proud do řádně uzemněné zásuvky.
- Síťová zástrčka a zásuvka musí být kompatibilní.
- Průřez kabelu musí být dostatečný.
- Uzemnění musí být provedeno dle předpisů.
- Výměnu síťového kabelu (je-li nutná) smí provést pouze kvalifikovaný elektrikář. Náhradní síťový kabel lze zakoupit v našem zákaznickém servise.

- Nepoužívejte vícečetné rozdvočky a prodlužovací šňůry.
- Při použití proudového chrániče se smí použít pouze typ s označením . Pouze tento typ odpovídá současným platným předpisům.
- Síťová zástrčka musí být neustále přístupná.
- Síťový kabel se nesmí zlomit, skřípnout, upravovat, řezat nebo přijít do styku s horkými předměty.



## Před 1. práním

Pračka byla před opuštěním výrobního závodu důkladně přezkoušena. Abyste odstranili zbytky vody z kontrolního procesu, poprvé spusťte praní **bez** prádla.

### Upozornění

- Pračka musí být **odborně nainstalovaná a připojena**.  
Viz → *Strana 32*
- Poškozený přístroj nikdy neuvádějte do provozu. Kontaktujte zákaznický servis.

### Příprava

1. Zkontrolujte přístroj.
2. Do násypky  a  nasypete prací prostředek. → *Strana 19*
3. Odstraňte ochrannou fólii z ovládacího panelu.
4. Zapojte síťovou zástrčku.
5. Otevřete přívod vody.

### Spusťte program bez prádla:

1. Zapněte přístroj.
2. Zavřete plnicí dvířka (nevkládejte prádlo!).
3. Zvolte program **Čištění bubnu 90 °C**.
4. Otevřete zásobník na prací prostředky.
5. Nalijte cca 1 litr vody do levé násypky.
6. Prací prostředek naplňte do levé násypky.

**Upozornění:** Abyste zabránili tvorbě pěny, použijte pouze polovinu výrobcem doporučeného množství pracího prostředku. Nepoužívejte prací prostředek na vlnu nebo jemné prádlo.

7. Zasuňte zásobník na prací prostředky.
8. Spusťte program.
9. Na konci programu přístroj vypne.

**Vaše nova pračka je nyní připravená k provozu.**

## Přeprava

např.: při stěhování

### Pozor!

Nebezpečí poškození přístroje kvůli vytékajícímu pracímu prostředku/ aviváže z násypky.

Vytékající prací prostředek/aviváž může negativně ovlivnit činnost přístroje, např. může způsobit škody na elektrickém zařízení.

Před přepravou přístroje je nutné násypky vyprázdnit.

### Příprava

1. Uzavřete přívod vody.
2. Snižte vodní tlak v přívodní hadici: → *Strana 27*; Čištění a údržba - Ucpaný filtr v přívodu vody je ucpaný
3. Odpojte pračku z elektrické sítě.
4. Vypusťte zbývající prací roztok: → *Strana 26*; Čištění a údržba - ucpané čerpadlo, nouzové vypuštění vypouštění
5. Odpojte hadice.
6. Vyprázdněte násypky. → *Strana 25*

### Nasadte přepravní pojistky:

1. Vyjměte krytky a uschovejte je. Dle potřeby můžete použít šroubovák.

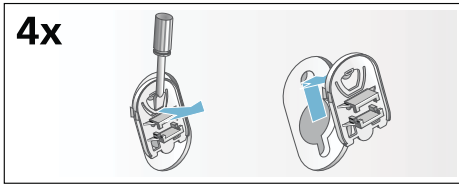

2. Nasad'te všechny 4 pouzdra.  
Síťový kabel zajistěte v držácích.  
Nasad'te je a utáhněte šrouby.

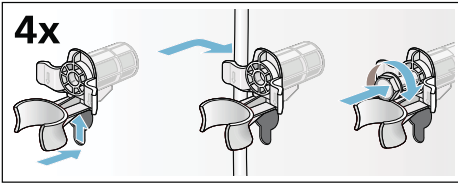

**Před opětovným uvedením  
do provozu:**

#### Upozornění

- Převážné pojistky bezpodmínečně odstraňte!
- Abyste zabránili odtečení nevyužitého pracího prostředku do odtoku, nalijte do levé násypky 1 litr vody a spusťte program **Odčerpání**.

Aqua  
Stop











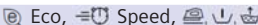





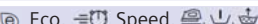







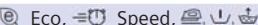

















## Záruka na Aquastop

**pouze pro přístroje s funkcí Aquastop**

Prodejce poskytuje na základě kupní smlouvy kromě záruky na přístroj i dodatečnou záruku na náhradu škody dle následujících podmínek:

1. Pokud chybou našeho systému Aquastop došlo ke škodám, bude soukromým uživatelům za způsobené škody poskytnuta náhrada.
2. Poskytujeme doživotní záruku na způsobené škody.
3. Předpokladem nároku na záruku je odborná instalace a připojení přístroje s funkcí Aquastop dle návodu; zahrnuje také řádně provedené Aquastop prodloužení (originální příslušenství). Záruka se nevztahuje na vadné přívody nebo vodní armatury připojené k Aquastop přípojce u přívodu vody.
4. Na přístroje s funkcí Aquastop není nutné během provozu dohlížet. Po vypnutí přístroje není nutné přítok vody uzavírat. Učiňte tak pouze v případě delší nepřítomnosti, např. delší dovolené.

## Přehled programů

Program/Typ oděvu/Upozornění	Nastavení
<b>Název programu</b> Krátké informace o programu, popř. popis programu a vhodná textilie pro praní.	Max. množství plnění teplota; odstředování - počet otáček** Nastavení doplňkových programů Automatické dávkování zap./vyp. ✓, se nedá zvolit.
 <b>Cottons (Bavlna)</b> Odolné tkaniny, bavlna vhodná k vyvarování nebo lněný textil.	max. 9,0 kg/5,0*kg * - 90°C; Ø - 1 400** ot/min  Eco,  Speed,   
<b>Upozornění:</b> Nastavením programu <b>Speed</b> , který je vhodný pro praní lehce zašpiněného prádla, se prací program zkrátí.	 ✓,  ✓
 <b>Cottons Eco (Bavlna Eco)</b>   Odolné tkaniny, bavlna vhodná k vyvarování nebo lněný textil; při optimalizované spotřebě energie a nižší teplotě, prací účinek je srovnatelný s praním v programu <b>Bavlna</b> .	max. 9,0 kg * - 90°C; Ø - 1 400** ot/min   
<b>Upozornění:</b> Teplota při praní je nižší než-li zvolená teplota. Pokud je k praní potřeba vyšší teplota, zvolte program <b>Bavlna</b> , při kterém je teplota vody vyšší.	 ✓,  ✓
 <b>Easy-Care (Nemačkové prádlo)</b> Textil z umělých vláken nebo směsového materiálu.	max. 4,0 kg * - 60°C; Ø - 1 200** ot/min  Eco,  Speed,   
	 ✓,  ✓
 <b>Delicate / Silk (Jemné/hedvábí)</b> Jemné prádlo vhodné pro praní v pračce, např. hedvábí, satén, textil z umělých vláken nebo směsového materiálu (např. hedvábné halenky a šály).	max. 2,0 kg * - 40°C; Ø - 800** ot/min  Eco,  Speed,   
<b>Upozornění:</b> Vhodné pro praní v pračce, použijte prací prostředek nejmenší množství nebo hedvábí.	 ✓,  ✓
 <b>Wool (Vlna)</b> Vlna vhodná pro ruční praní nebo pro praní v pračce, tkaniny s obsahem vlny; obzvláště šetrný prací program, zamezuje srážení oděvů, delší přestávky v programu (prádlo leží ve vodě).	max. 2,0 kg * - 40°C; Ø - 800 ot/min -
<b>Upozornění:</b> <ul style="list-style-type: none"> <li>■ Vlna je živočišného původu, např. angora, alpaka, lama, ovce.</li> <li>■ Pro praní použijte prací prostředek na vlnu.</li> </ul>	 -,  ✓
 <b>Mix (Mix)</b> Kombinovaná náplň složená z bavlněných oděvů a z oděvů z umělých vláken.	max. 4,0 kg * - 40°C; Ø - 1400** ot/min  Eco,  Speed,   
	 ✓,  ✓
* u nastaveného programu <b>Speed</b> použijte menší množství náplně ** max. počet otáček při odstředování v závislosti na modelu	



Program / druh prádla / pokyny	Nastavení
<b>Rinse / Spin</b> / <b>Empty</b> <b>(Máchání / odstředování / odčerpání)</b> Kombinovaný zvláštní program pro máchání, odstředování prádla a odčerpání vody z máchání. <b>Upozornění:</b> Z výroby je u tohoto programu aktivované nastavení .	-
<b>Pokud se má provést pouze odstředování:</b> Deaktivujte nastavení  a v případě potřeby upravte rychlost odstředování.	-;  – 1 400** ot/min
<b>Pokud se má jen odčerpát voda:</b> Deaktivujte nastavení  a zvolte nastavení .	
<b>Drum Clean (Čištění bubny)</b> Program pro čištění a údržbu bubny a vany pračky, např. před 1. práním, při častém praní při nízké teplotě (40 °C a nižší) nebo při zápachu po delší nepřítomnosti. Ukazatel  (funkce připomenutí údržby bubny) bliká, když jste delší dobu nepoužili žádný program s teplotou 60 °C nebo vyšší.	0,0 kg
<b>Upozornění</b> <ul style="list-style-type: none"> <li>Program nechte proběhnout bez prádla.</li> <li>Použijte univerzální prací prášek nebo prací prášek s bělidly. Abyste zabránili tvorbě pěny, použijte pouze polovinu množství pracího prostředku doporučeného výrobcem pracího prostředku. Nepoužívejte prací prostředek na vlnu nebo pro jemné prádlo.</li> </ul>	90 °C; 1 200** ot/min
	-
	-
<b>Super (Super rychlý) 15' / 30'</b> Extra krátký program cca 15 / 30 minut, vhodný pro malé kousky mírně zašpiněného prádla.	max. 2,0 / 3,5 kg
<b>Upozornění:</b> Při nastavení <b>Speed</b> proběhne program <b>Super rychlý</b> .	* - 40 °C;  – 1 200** ot/min
	-
	✓,  ✓
<b>Hygiene (Hygiena)</b> Odolné textilie z bavlny nebo lnu.	max. 6,5 kg
<b>Upozornění:</b> Kvůli delšímu praní při definované teplotě, vyšší hladině vody a delšímu máchání je zejména vhodný při zvýšených hygienických nárocích nebo zvláště citlivé pokožce.	* - 60 °C;  – 1 400** ot/min
	Eco,  Speed,
	✓,  ✓
<b>auto 30°</b> Šetrnější praní prádla. Automaticky se zjistí stupeň zašpinění a druh textilií a přizpůsobí se průběh praní a inteligentní dávkování.	max. 3,5 kg
	automaticky až: 30 °C; 1 000 ot/min
	-
	✓,  ✓
<b>auto 40°</b> Odolné textilie. Automaticky se zjistí stupeň zašpinění a druh textilií a přizpůsobí se průběh praní a inteligentní dávkování.	max. 6,0 kg
	automaticky až: 40 °C; 1 400** ot/min
	-
	✓,  ✓
<b>Shirts / Business (Košile / halenky)</b> Nežehlivé košile / halenky z bavlny, lnu, syntetických nebo směsových tkanin.	max. 2,0 kg
<b>Upozornění</b> <ul style="list-style-type: none"> <li>Při nastavení  se košile / halenky pouze krátce odstředí, pověsí se mokré. → Samožehtlic efekt.</li> <li>Košile / halenky z hedvábí / choulstivých materiálů perte pomocí programu <b>Jemné / hedvábí</b>.</li> </ul>	* - 60 °C;  – 800 ot/min
	Eco,  Speed,
	✓,  ✓

\* u nastaveného programu **Speed** použijte menší množství náplně

\*\* max. počet otáček při odstředování v závislosti na modelu

Program / druh prádla / pokyny	Nastavení
<b>Outdoor / Water proofing (Outdoor / impregnace)</b> Praní s následnou impregnační oblečení odolného proti vlivům počasí a outdoorového oblečení s membránovým povrchem a hydrofobních textilií.	max. 1,0 kg * - 40 °C; ⌀ – 800 ot/min @ Eco, ⏸ Speed, 🚰 🔄 -
1. Zvolte program. Nenastavujte rychlost odstředování, resp. ⌀. 2. Do levé komory nadávkujte speciální prací prostředek na outdoorové textilie. 3. Spusťte program. Program se zastaví před posledním máchacím cyklem. 4. Nadávkujte impregnační prostředek (max. 170 ml) do levé komory. 5. Pro pokračování programu spusťte program. Následně ošetření prádla podle údajů výrobce.	
<b>Upozornění</b>	
<ul style="list-style-type: none"> <li>■ Pokud jste nastavili rychlost odstředování, resp. ⌀, proběhne praní bez následujícího impregnování. Program se nezastaví před posledním mácháním, nýbrž proběhne až do konce.</li> <li>■ Používejte speciální prací prostředky vhodné pro praní v pračce, dávkujte podle údajů výrobce do levé komory.</li> <li>■ Prádlo se nesmí ošetřovat aviváží.</li> <li>■ Před praním důkladně vyčistěte levou komoru náspyky na prací prostředky.</li> </ul>	
* u nastaveného programu Speed použijte menší množství náplně ** max. počet otáček při odstředování v závislosti na modelu	



## Údaje o spotřebě

Spotřeba energie a vody, doba trvání programu a zbytková vlhkost u hlavních pracích programů (přibližné údaje)

Program	Naplnění	Spotřeba energie*	Spotřeba vody*	Doba trvání programu *
Bavlna 20 °C	9 kg	0,25 kWh	90 l	2 ¾ h
Bavlna 40 °C	9 kg	1,10 kWh	90 l	3 h
Bavlna 60 °C	9 kg	1,06 kWh	90 l	2 ¾ h
Bavlna 90 °C	9 kg	2,14 kWh	100 l	2 ¾ h
Nemačkové prádlo 40 °C	4 kg	0,70 kWh	61 l	2 h
Mix 40 °C	4 kg	0,60 kWh	45 l	1 ¼ h
Jemné / Hedvábní 30 °C	2 kg	0,19 kWh	37 l	¾ h
Vlna 30 °C	2 kg	0,19 kWh	40 l	¾ h







Program	Přibližné údaje o zbytkové vlhkosti**		
	WM14T...	WM12T...	WM10T...
	max. 1 400 ot/min	max. 1 200 ot/min	max. 1000 ot./min
Bavlna	48 %	53 %	62 %
Nemačkové prádlo	40 %	40 %	40 %
Jemné / Hedvábí	30 %	30 %	30 %
Vlna	45 %	45 %	45 %

\* Hodnoty se liší od uvedených hodnot podle tlaku vody, tvrdosti vody, teploty přiváděné vody, pokojové teploty, druhu, množství a zašpinění prádla, použitého pracího prostředku, kolísání síťového napětí a zvolených přídatných funkcí.

\*\* Údaje o zbytkové vlhkosti na základě omezení rychlosti odstředování a maximálního naplnění v závislosti na programu.

### Nejefektivnější programy pro bavlněné textilie

Následující programy (standardní programy, označené ) jsou vhodné pro praní běžně zašpiněných bavlněných textilií a jsou nejefektivnější ohledně kombinované spotřeby energie a vody.

Standardní programy na bavlnu podle nařízení (EU) č. 1015/2010		
Program + teplota	Naplnění	Přibližná doba trvání programu
Bavlna Eco  + 60 °C 	9 kg	4 ¾ h
Bavlna Eco  + 60 °C 	4,5 kg	4 ½ h
Bavlna Eco  + 40 °C 	4,5 kg	4 ½ h

Nastavení programu k testování a označení energetickým štítkem podle směrnice 2010/30/EU se stu-denou vodou (15 °C).  
 Údaj teploty programu se řídí podle teploty uvedené na vísače textilie. Skutečná teplota praní se může z důvodu úspory energie lišit od uvedené teploty programu, prací účinek odpovídá zvolené teplotě.

### Upozornění

- Tato příloha je součástí Vašeho návodu k použití a instalaci. Uchovejte všechny podklady pro pozdější použití.
- Mnoho dalších důležitých informací najdete také v návodu k použití a instalaci.

# INFORMAČNÍ LIST

BSH domácí spotřebiče s.r.o., Radlická 350, 158 00 Praha 5

Obchodní značka BSH



Značka	SIEMENS
Model	WM14T640BY
Kapacita v kg	9
Třída energetické účinnosti	A+++
Ekoznačka EU	—
Vážená roční spotřeba energie v kWh <sup>1)</sup>	152
Spotřeba energie standardního programu: bavlna 60°C plná náplň	0,92
bavlna 60°C poloviční náplň	0,6
bavlna 40°C poloviční náplň	0,42
Vážená spotřeba energie ve vypnutém stavu	0,12 W
Vážená spotřeba energie v režimu ponechání v zapnutém stavu	0,43 W
Vážená roční spotřeba vody v l <sup>2)</sup>	11220
Třída účinnosti odstřeďování A (nejlepší) ... G (horší)	B
Max. počet otáček odstřeďování za min. bavlna 60°C	1400
Zbytková vlhkost v %	53
Standardní programy, ke kterým se vztahují informace na štítku a informačním listě <sup>4)</sup>	bavlna 60°C bavlna 40°C
Trvání standardního programu: bavlna 60°C plná náplň	275
bavlna 60°C poloviční náplň	270
bavlna 40°C poloviční náplň	270
Trvání režimu ponechání v zapnutém stavu	—
Hlučnost v dB (A) re 1 pW <sup>3)</sup> : praní	48
odstřeďování	73
Spotřebič určen k vestavbě	ne

- 1) Spotřeba energie v kWh za rok na základě 220 standardních pracích cyklů s programy bavlna 60°C a 40°C s celou a poloviční náplní a spotřeba v režimech s nízkou spotřebou energie. Skutečná spotřeba energie bude záviset na tom, jak je spotřebič používán.
- 2) Spotřeba vody v l za rok na základě 220 standardních pracích cyklů s programy bavlna 60°C a 40°C s celou a poloviční náplní a spotřeba v režimech s nízkou spotřebou energie. Skutečná spotřeba vody bude záviset na tom, jak je spotřebič používán.
- 3) Úroveň emisí hluku šířeného vzduchem vyjádřená v dB (A) re 1 pW zaokrouhlená na nejbližší celé číslo během fází praní a odstřeďování u standardního programu bavlna 60°C s plnou náplní
- 4) Tyto programy jsou vhodné pro praní běžně znečištěného bavlněného prádla a jedná se o nejučinnější programy z hlediska kombinované spotřeby energie a vody.

Případné technické změny, tiskové chyby a odlišnosti ve vyobrazení jsou vyhrazeny bez upozornění.  
Aktuální návod najdete na webových stránkách [www.siemens-home.com/cz](http://www.siemens-home.com/cz).

# Záruční list

firmy BSH domácí spotřebiče, s.r.o.

**SIEMENS**

Dovozce: BSH domácí spotřebiče s.r.o.  
Radlická 350  
158 00 Praha 5

**10 let**  
záruka na motor

Výrobek:	Údaje o prodejci: Obchodní jméno (jméno a příjmení*):
Výrobce: <b>SIEMENS</b>	Adresa firmy (bydliště*):
Typ (E-Nr.):	IČ:
Výrobní číslo (FD):	DIČ:
Datum prodeje:	Adresa firmy:
	Tel.:

\*pouze u fyzických osob

Na motor výše uvedeného výrobku je výrobcem poskytována **záruční lhůta** v délce trvání **10 let**.

Upozornění: **Při reklamaci motoru** s prodlouženou zárukou je potřeba předložit nejen doklad o koupi spotřebiče, **ale také tento záruční list**, který uživatele opravňuje **k prodloužené záruce na motor v délce 10 let od data zakoupení**.

Zápisy o provedených opravách:

Dat. objed. opravy	Datum dokončení	Číslo oprav. listu	Stručný popis závady

# NOVINKA: 10 let záruka na motor

A to neříkáme jen tak. To Vám opravdu garantujeme. V případě vybraných automatických praček dokonce po dobu příštích 10 let.

## Záruční podmínky na motor automatické pračky WM14T640BY

Kromě obecné záruky na spotřebiče poskytujeme nyní dle níže uvedených podmínek také speciální záruku na motor automatické pračky WM14T640BY, zakoupené od 01.10.2014. Zákonná odpovědnost prodejce vyplývající z běžné kupní smlouvy s koncovým zákazníkem tím zůstává nedotčena:

1. Odstraníme všechny závady motoru iQdrive, které byly prokazatelně způsobené vadou materiálu a/nebo výrobní vadou.
2. Záruční doba činí 10 let a je zahájena dnem zakoupení spotřebiče prvním koncovým zákazníkem. Záruka musí být v záruční době uplatněna u některého z našich servisních partnerů (případně u prodejce). Předpokladem pro uplatnění záruky je předložení originálního dokladu o zakoupení spotřebiče či záručního listu.
3. Záruku nelze uplatnit, je-li závada motoru iQdrive způsobena nevhodným užíváním spotřebiče, neobvyklým používáním pro domácnost, nedodržením návodu k obsluze či montážních pokynů.
4. V případě uznání garančního nároku bude motor iQdrive dle uvážení servisního technika na místě opraven, nebo nahrazen motorem novým. V rámci speciální prodloužené záruky pak zaniká nárok na výměnu celého spotřebiče. Vyměněné náhradní díly se stávají majetkem společnosti BSH domácí spotřebiče s.r.o.
5. Garanční oprava motoru iQdrive pak v rámci této speciální záruky (po uplynutí zákonné záruky) nezpůsobuje zahájení nové záruční doby, ani její prodloužení.
6. Další nároky, zvláště pak na náhradu škod vzniklých mimo spotřebič, jsou vyloučeny, nevyplyvá-li taková odpovědnost přímo ze zákona.

Tyto záruční podmínky platí pro motory iQdrive, který je součástí výše uvedené pračky, zakoupené v České republice.

BSH domácí spotřebiče s.r.o.  
Radlická 350  
158 00 Praha 5  
Česká republika

## Záruční podmínky

společnosti BSH domácí spotřebiče s.r.o.

### 1. Záruka

Na tento výrobek je v souladu § 2113 a násl. zákona č. 89/2012 Sb., občanský zákoník, v platném znění, poskytována **záruka za jakost 24 měsíců** (dále jen „záruka“), která běží zpravidla od odevzdání výrobku zákazníkovi. Pokud byla sjednána delší záruka, řídí se tato speciálními pravidly.

Záruka 24 měsíců je poskytována pouze zákazníkovi spotřebiteli a jen na výrobek **k běžnému užívání v domácnosti**. Zákazníkovi podnikateli nebo jiné právnické osobě je poskytnuta 24 měsíční záruka za předpokladu, že se koupě netýká jeho podnikatelské činnosti (např. prádelna, ubytovací služby, restaurační zařízení apod.), způsob užívání je obdobný užívání v domácnosti a výrobek není prokazatelně přetěžován (kumulativně); v ostatních případech je poskytována záruka v délce 6 měsíců. Společnost BSH domácí spotřebiče s.r.o. si vyhrazuje právo omezit plnění záruky nad rámec 6 měsíců v případě, že bude zjevné, že spotřebič není provozován v souladu s výše uvedenými podmínkami.

### 2. Pořizovací doklad a záruční list

Základním průkazem práv zákazníka je **pořizovací doklad** (paragon, faktura, leasingová smlouva apod.). Pokud byl při prodeji vydán **záruční list**, je tento součástí výrobku s výrobním číslem uvedeným na přední straně tohoto záručního listu. Nedílnou součástí záručního listu je pořizovací doklad. Zákazník si ve vlastním zájmu pořizovací doklad i záruční list pečlivě uschovává.

Bezplatný záruční servis je možno poskytnout jen v případě předložení pořizovacího dokladu nebo v případě prodloužené záruky i vyplněného záručního listu a vystaveného certifikátu, pokud byl vydán. Záruční list vyplňuje prodejce a je v zájmu zákazníka zkontrolovat správnost a úplnost uvedených údajů. Záruční list je platný pouze v originálu, na kopie nebude brán zřetel.

### 3. Uplatnění záruky

Zákazník má v rámci poskytnuté záruky právo na bezplatné, včasné a řádné odstranění reklamované vady výrobku, a to opravou, popřípadě – není-li to vzhledem k povaze (tzn. příčině i projevu) vady neúměrné – právo na výměnu výrobku nebo jeho vadné součásti. Za zákonem stanovených podmínek může být poskytnuta sleva na výrobku anebo může být výrobek vrácen.

Záruční oprava se vztahuje výhradně na vady, které vzniknou průkazně v době platné záruky. Takto vzniklé vady je oprávněně odstranit pouze **autorizovaný servis**. Uplatnit záruku může zákazník u autorizovaného servisu nebo v prodejně, kde byl výrobek zakoupen, a to bez zbytečného odkladu, nejpозději však do konce záruční doby. Zvolí-li zákazník jiný, než nejbližší autorizovaný servis, bude na něm, aby nesl v souvislosti s tím zvýšené náklady.

Autorizovaný servis posoudí oprávněnost reklamace a podle povahy vady výrobku rozhodne o způsobu řešení reklamace.

Seznam autorizovaných servisů je k dispozici na [www.siemens-home.com/cz](http://www.siemens-home.com/cz).

Doba, po kterou zákazník nemůže výrobek z důvodu vady používat, se do záruční doby nepočítá. O tuto dobu se záruční doba prodlužuje. Při výměně se **běh záruční doby** neobnovuje. Při opravě nedochází k běhu nové záruční doby týkající se opravené součásti či součástíky.

Po provedení záruční opravy je autorizovaný servis povinen vydat zákazníkovi čitelnou kopii opravního listu. **Opravní list** slouží k prokazování práv zákazníka, proto je ve vlastním zájmu zákazníka před podpisem opravního listu zkontrolovat jeho obsah a kopii opravního listu pečlivě uschovat.

Zákazník je povinen poskytnout autorizovanému servisu **součinnost** k ověření existence reklamované vady a k jejímu odstranění (včetně odpovídajícího potřebného vyzkoušení nebo demontáže výrobku).

Při uplatnění reklamace předá zákazník **výrobek čistý** v souladu s hygienickými předpisy nebo obecnými hygienickými zásadami včetně všech jeho součástí a příslušenství, umožňujících takové ověření a odstranění vady. V případě, že výrobek nedodá kompletní a je-li kompletnost výrobku nezbytná k zjištění existence reklamované vady a/nebo k jejímu odstranění, běh lhůty k vyřízení reklamace začíná až dodáním chybějících součástí.

## 4. Neoprávněnost reklamace

Reklamacie není oprávněná v případech, vznikla-li závada nebo poškození:

- a) prokazatelně nesprávným užíváním výrobku (např. v rozporu s návodem, s pokyny uvedenými na obalu výrobku či v záručním listě, užíváním v rozporu s obecně známými pravidly užívání předmětného výrobku, provedením při nesprávném napájecím napětí, připojování na nedovolené zdroje proudu, užíváním zboží v nevhodných podmínkách – vlhko, prašnost, extrémní tvrdost vody apod.) anebo jiným nesprávným jednáním uživatele (např. neodbornou instalací či zapojením);
- b) prokazatelně nedovolenými zásahy do přístroje (konstrukční nebo jiná úprava, neodborná montáž), živelnou katastrofou nebo mechanickým poškozením výrobku;
- c) nese-li předložený záruční list zjevné známky provedených změn údajů nebo je-li na výrobku odlišné výrobní číslo od toho, jež je uvedeno v záručním listě;
- d) u estetických komponentů, nezajišťujících funkčnost výrobku z důvodu:
  - transportního poškození nebo přemísťováním (poškrábání, promáčknutí, praskliny, rozbitá skla a police apod.)
  - nefunkčních estetických komponentů jako jsou madla, skla, ovládací spínače apod., které jsou důsledkem běžného opotřebení
  - změny barvy plastových komponentů (jedná se o běžný fyzikální chemický jev po čase používání)
  - vady spotřebních materiálů, u kterých je doba životnosti daná charakterem součástky (žárovky, vodní filtry, vzduchové, prachové filtry, uhlíkové filtry všeho druhu, akumulátory, baterie, apod.)
  - vady příslušenství a volitelné výbavy, způsobené nevhodnou manipulací nebo nepřiměřeným zacházením

Ze záručních oprav jsou vyloučeny případy běžné údržby nebo čištění, instalace, programování, kontroly parametrů výrobku.

## 5. Náhradní díly

Záruka na samostatně prodaný náhradní díl výrobku je poskytována v délce 6 měsíců, a to za předpokladu jeho odborné instalace.

## 6. Pozáruční servis

V případě placené pozáruční opravy provedené autorizovaným servisem se poskytuje záruka v délce 24 měsíců.

## 7. Rozšířená záruka nad rámec zákona

U spotřebičů (pračky, myčky) sériově vybavených systémem **Aqua-Stop** (patent BSH) je výrobcem poskytnuta záruka na škody způsobené chybou tohoto systému. Na tyto škody je zákazníkovi spotřebiteli poskytnuta náhrada, a to po celou dobu životnosti spotřebiče. Vyloučena je náhrada škody v případě, kdy nebyl spotřebič zapojen do elektrického obvodu pod proudem.

## 8. Upozornění pro prodejce

Prodejce je povinen vyplnit správně a úplně záruční list v den prodeje výrobku. Při případné předprodejní reklamaci je třeba předložit řádně vyplněný reklamační protokol a požizovací doklad (fakturu).

## 9. Ochrana osobních údajů

Osobní údaje zákazníka kupujícího budou použity výhradně k účelům pro zpracování objednávek a k případnému vyřízení záruky v souladu se zák. č. 101/2000 Sb., o ochraně osobních údajů.

## 10. Prohlášení o hygienické nezávadnosti výrobků

Všechny výrobky distribuované společností BSH domácí spotřebiče s.r.o. a přicházející do styku s potravinami splňují požadavky o hygienické nezávadnosti dle zákona č.258/2000 Sb., vyhlášky 38/2001 Sb. Toto prohlášení se vztahuje na všechny výrobky přicházející do styku s potravinami uvedené v aktuálním ceníku společnosti BSH domácí spotřebiče s.r.o.

### Ujištění dovozce o vydání prohlášení o shodě

Vážený zákazníku,  
dle § 13, odst.5 zákona č.22/1997 Sb. Vás ujišťujeme, že na všechny výrobky distribuované společností BSH domácí spotřebiče s.r.o. našim obchodním partnerům bylo vydáno prohlášení o shodě ve smyslu zákona č. 22/1997 Sb a nařízení vlády č. 17/2003 Sb., 616/2006 Sb. a 22/2003 Sb. a příslušných nařízení vlády. Toto ujištění dovozce o vydání prohlášení o shodě se vztahuje na všechny výrobky včetně plynových spotřebičů, které jsou obsaženy v aktuálním ceníku firmy BSH domácí spotřebiče s.r.o.



# B/S/H/

## **Kontakt na servis domácích spotřebičů SIEMENS**

BSH domácí spotřebiče s.r.o.  
Radlická 350  
158 00 Praha 5

Příjem oprav  
Tel.: +420 251 095 546  
Email: [opravy@bshg.com](mailto:opravy@bshg.com)

Objednávky příslušenství a náhradních dílů  
Tel.: +420 251 095 556  
Email: [dily@bshg.com](mailto:dily@bshg.com)

Zákaznické poradenství  
Tel.: +420 251 095 555  
Email: [siemens.spotrebice@bshg.com](mailto:siemens.spotrebice@bshg.com)

Aktuální informace o servisu naleznete na internetových stránkách [www.siemens-home.com/cz](http://www.siemens-home.com/cz).  
Zde máte možnost sjednat opravu pomocí online formuláře.

**SIEMENS**



# Automatická práčka WM14T640BY

[www.siemens-home.com/sk](http://www.siemens-home.com/sk)

sk Návod na použitie a inštaláciu

## Vaša nová práčka

Rozhodli ste sa pre kúpu práčky značky Siemens.  
Venujte, prosím, pár minút na prečítanie tohto návodu a zoznámte sa s výhodami vašej práčky. Aby sme splnili požiadavky vysokej kvality značky Siemens, každý prístroj, ktorý opúšťa náš výrobný závod, je z hľadiska funkčnosti a neškodnosti starostlivo preskúšaný. Ďalšie informácie k našim produktom, príslušenstvu, náhradným dielom a servisu nájdete na našich internetových stránkach alebo dostanete v našom zákazníckom servise. Pokiaľ tento návod na použitie a inštaláciu nezodpovedá vášmu typu prístroja, budete na rozdiely upozornení v texte s nasledujúcim označením.



Pred uvedením práčky do prevádzky si tento návod na použitie a inštaláciu najskôr pozorne prečítajte!

## Pravidlá zobrazenia

### Varovanie!

Symbol varovania upozorňuje na potenciálne nebezpečnú situáciu. Pokiaľ na toto upozornenie nebudete brať zreteľ, môže dôjsť k zraneniu alebo k smrti.

### Pozor!

Toto upozornenie signalizuje potenciálne nebezpečnú situáciu. Pokiaľ na toto upozornenie nebudete brať zreteľ, môže dôjsť k poškodeniu majetku a/alebo životného prostredia.

### Upozornenie/Tip

Pokyny na optimálne využitie prístroja a iné užitočné informácie.

### 1. 2. 3. / a) b) c)

Jednotlivé kroky sú označené číslami alebo písmenami.

■ / -

Odrážky sú označené štvorčekom alebo spojovníkom.

# Obsah

 Použitie podľa určenia .....4	Výber programu/zapnutie prístroja ..... 16
 <b>Bezpečnostné pokyny</b> .....5	Zmena predvoľby ..... 16
Elektrická bezpečnosť .....5	Zmena prednastavenia programu .....17
Nebezpečenstvo úrazu ..... 5	Vloženie bielizne do bubna ..... 17
Bezpečnosť detí ..... 5	Dávkovanie a plnenie pracími a ošetrovacími prostriedkami ..... 17
 <b>Ochrana životného prostredia</b> ....6	Spustenie programu ..... 17
Obal/starý prístroj ..... 6	Detská poistka/uzamknutie počas prevádzky .....18
Tipy na úsporu .....6	Dodatočné pridanie bielizne .....18
 <b>Zoznámenie sa s prístrojom</b> ....8	Zmena programu .....18
Práčka .....8	Prerušenie programu ..... 19
Ovládací panel .....9	Koniec programu .....19
 <b>Bielizeň</b> .....11	Vybratie bielizne a vypnutie prístroja .....19
Príprava bielizne .....11	 <b>Inteligentný systém dávkovania</b> ..19
Triedenie bielizne ..... 11	Inteligentný systém dávkovania v priehradke na prací prostriedok ..... 19
Škrobenie .....11	Uvedenie do prevádzky/naplnenie priehradky .....20
Farbenie/bielenie ..... 12	Každodenné používanie ..... 20
Namáčanie .....12	Základné nastavenie ..... 21
 <b>Prací prostriedok</b> ..... 12	Ručné dávkovanie ..... 22
Výber správneho pracieho prostriedku ..... 12	 <b>Nastavenie prístroja</b> ..... 23
Uspora energie a pracieho prostriedku ..... 13	Zapnutie režimu nastavenia ..... 23
 <b>Predvoľby programu</b> .....13	Zmena nastavenia zvukovej signalizácie ..... 23
Teplota ..... 13	Zmena intenzity osvetlenia dotykového displeja ..... 23
Počet odstredivých otáčok ..... 13	Zapnutie a vypnutie funkcie upozornenia na čistenie bubna ..... 23
Odložený štart ..... 13	Ukončenie režimu na nastavenie ..... 24
i-DOS nastavenie ..... 14	 <b>Senzorika</b> ..... 24
Program – Pamäť .....14	Množstvomá automatika ..... 24
 <b>Prenastavenie programu</b> .....15	Kontrolný systém nevyváženosti ..... 24
SpeedPerfect .....15	VoltCheck ..... 24
EcoPerfect ..... 15	 <b>Čistenie a údržba</b> .....24
Ľahké žehlenie .....15	Plášť práčky/ovládací panel .....25
Voda a pláchanie+ .....15	Prací bubon .....25
Predpranie .....15	
 <b>Obsluha prístroja</b> .....16	
Príprava práčky ..... 16	

Odstránenie vodného kameňa.....	25
i-DOS priehradka na pracie prostriedky a násypky.....	25

Upchatie čerpadla, núdzové vypúšťanie .....	26
Upchatie odtokovej hadice pri sifóne ....	27
Upchatie filtra pri prívode vody .....	27



### Čo robiť v prípade poruchy? .....

Núdzové odblokovanie .....	28
Pokyny na displeji .....	29
Čo robiť v prípade poruchy? .....	30



### Zákaznícky servis .....



### Technické údaje .....



### Inštalácia a pripojenie .....

Obsah balenia .....	33
Bezpečnostné pokyny .....	34
Umiestnenie prístroja .....	34
Inštalácia prístroja na podložke alebo drevenom podstavci .....	34
Inštalácia prístroja na podstavci so zásuvkou .....	34
Zabudovanie prístroja do kuchynskej linky .....	35
Odstránenie prepravných poistiek .....	35
Dĺžky hadíc a káblov .....	35
Prívod vody .....	36
Odtok vody .....	37
Vyrovnanie práčky .....	37
Elektrická prípojka .....	38
Pred prvým praním .....	38
Preprava .....	39



### Záruka na Aquastop .....



### Prehľad programov.....



### Údaje o spotrebe .....



## Použitie podľa určenia

- Výlučne na použitie v domácnosti a na domáce účely.
- V práčke je možné prať textilie vhodné na pranie v práčke a vlnu určenú na ručné pranie v pracom roztoku.
- Na použitie v studenej pitnej vode s použitím bežne dostupných pracích a ošetrovacích prostriedkov určených na pranie v práčke.
- Pri dávkovaní všetkých pracích, pomocných, ošetrovacích a čistiacich prostriedkov dbajte na pokyny výrobcu.
- Práčku môžu obsluhovať pod dohľadom deti od 8 rokov, osoby so zníženými psychickými, zmyslovými alebo duševnými schopnosťami a osoby s nedostatočnými skúsenosťami alebo vedomosťami, pokiaľ boli vyškolení zodpovednou osobou. Deti bez dozoru nesmú vykonávať žiadne čistiace alebo údržbové práce.
- Deti mladšie ako 3 roky nenechávajte v blízkosti prístroja bez dozoru.
- Tento prístroj je určený na používanie do max. nadmorskej výšky 4 000 metrov.
- Udržujte domáce zvieratá v bezpečnej vzdialenosti od prístroja.

### Pred použitím prístroja

Pozorne si prečítajte všetky príbalové informácie k prístroju a dbajte na pokyny na jeho použitie a inštaláciu. Uchovajte dokumenty pre ďalšie použitie.

## **Bezpečnostné pokyny**

### Elektrická bezpečnosť

#### **Varovanie** **Nebezpečenstvo ohrozenia života!**

Pri kontakte s časťami pod elektrickým napätím hrozí nebezpečenstvo úrazu elektrickým prúdom.

- Nikdy sa nedotýkajte sieťovej zástrčky mokrými rukami.
- Pri odpájaní sieťového kábla zo zásuvky vždy zatiahnite za zástrčku, nikdy nie za kábel. Hrozí poškodenie kábla.

### Nebezpečenstvo úrazu

#### **Varovanie** **Nebezpečenstvo úrazu!**

- Pri zdvíhaní práčky za vyčnievajúce časti (napr. plniace dvierka) môže dôjsť k ich odlomeniu a následnému poraneniu. Prístroj nezdvíhajte uchopením za vyčnievajúce časti.
- Pri stúpnutí na pracovnú dosku môže dôjsť k prelomeniu a k následnému poraneniu. Nestúpajte na pracovnú dosku prístroja.
- Sadnutím na otvorené plniace dvierka prístroja môže dôjsť k prevrhnutiu práčky a následnému zraneniu. Neopierajte sa o otvorené plniace dvierka prístroja.

- Pri kontakte ruky a rotujúceho bubna môže dôjsť k poraneniu rúk. Nedotýkajte sa otáčajúceho sa bubna. Vyčkajte, až sa bubon zastaví.

#### **Varovanie** **Nebezpečenstvo oparenia!**

Pri praní pri vysokých teplotách môže dôjsť k opareniu horúcou vodou, napr. pri odtekaní pracieho roztoku do umývadla. Nedotýkajte sa horúceho pracieho roztoku.

### Bezpečnosť detí

#### **Varovanie** **Nebezpečenstvo ohrozenia života!**

- Deti hrajúce sa v blízkosti prístroja sa vystavujú možnému nebezpečenstvu ohrozenia života alebo úrazu.
  - Nenechávajte deti v blízkosti prístroja bez dozoru.
  - Nenechajte deti hrať sa s prístrojom!
- Deti sa môžu vo vnútri prístroja zavrieť a vystaviť sa tak nebezpečenstvu ohrozenia života. Pri likvidácii nepotrebných prístrojov:
  - Vytiahnite sieťovú zástrčku zo zásuvky.
  - Odrežte a vyhod'te sieťový kábel i zástrčku.
  - Dvernú západku prístroja zlikvidujte.

**⚠ Varovanie****Nebezpečenstvo udusenía!**

Deti sa pri hre môžu zamotať do obalu/fólie a ďalšieho obalového materiálu prístroja. Rukami si môžu na hlavu natiahnuť obal a udusiť sa. Všetky obaly a ich časti uchovávajte mimo dosahu detí.

**⚠ Varovanie****Nebezpečenstvo otravy!**

Požitie pracích a ošetrovacích prostriedkov môže spôsobiť otravu. Prostriedky preto uchovávajte mimo dosahu detí.

**⚠ Varovanie****Nebezpečenstvo podráždenia očí/kože!**

Pracie a ošetrovacie prostriedky môžu pri kontakte s pokožkou alebo očami spôsobiť podráždenie. Prostriedky uchovávajte mimo dosahu detí.

**⚠ Varovanie****Nebezpečenstvo úrazu!**

Počas prania pri vysokých teplotách sa môžu plniace dvierka prístroja značne zahriať. Nenechávajte deti, aby sa dotýkali horúcich dvierok.

**Ochrana životného prostredia****Obal/starý prístroj**

Obalový materiál ekologicky zlikvidujte v súlade s predpismi na ochranu životného prostredia. Tento prístroj spĺňa požiadavky smerníc EÚ. 2012/19/ o elektrických a elektronických zariadeniach týkajúce sa zavedeného systému likvidácie a triedenia v rámci EÚ.

**Tipy na úsporu**

- Využívajte maximálnu kapacitu práčky pre daný program. Prehľad programov → Príloha návodu na použitie a inštaláciu.
- Bežne zašpinenú bielizeň nepredpierajte.
- Pri praní ľahko a bežne špinavej bielizne je možné ušetriť množstvo pracieho prostriedku → *Strana 13*
- **Inteligentný dávkovací systém** pracieho prostriedku (i-DOS) prispieva k úspore pracieho prostriedku a vody.
- Pri výbere teploty sa môžete riadiť Upozornením výrobcu na štítkoch odevov. Hodnoty nastavenia teploty na prístroji sa pre optimálnu úsporu energie a pracieho účinku môžu líšiť od teplôt odporúčaných výrobcom.
- **Ukazovatele spotreby energie a vody:** Displej prístroja udáva relatívnu hodnotu spotreby energie a vody zvoleného programu. Čím viac kontroliek svieti, tým je spotreba energie a vody vyššia.

Na základe toho je možné porovnať mieru spotreby energie a vody pri rôznom nastavení programu a je možné sa tak rozhodnúť pre úspornejší program.



- ⏻ ukazovateľ spotreby energie
- 💧 ukazovateľ spotreby vody

#### ■ Energeticky úsporný režim:

Osvetlenie dotykového displeja sa po niekoľkých minútach vypne, tlačidlo **▷|||** bliká.

Pre aktiváciu osvetlenia sa dotknite displeja.

Režim úspory energie nie je aktívny v priebehu programu.

#### ■ Automatické vypnutie

(iba pred zapnutím programu alebo po jeho skončení): pokiaľ nie je prístroj dlhší čas používaný, automaticky sa

z dôvodu úspory energie pred zapnutím programu alebo na konci programu vypne. Prístroj sa znovu zapne až po opätovnom stlačení hlavného tlačidla.

- Pokiaľ budete bielizeň následne sušiť v sušičke, zvolte rýchlosť otáčok podľa upozornení výrobcu sušičky.



## Zoznámenie sa s prístrojom

### Práčka

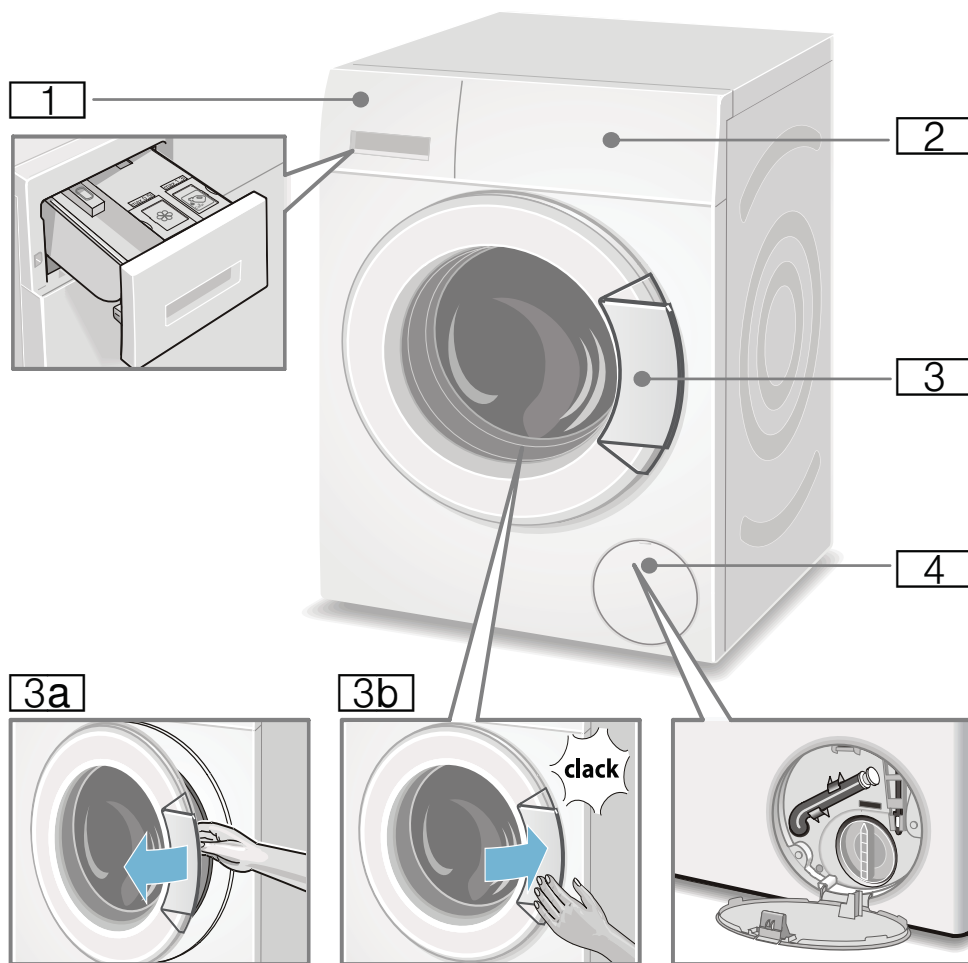

- 1** Priehradka na prací prostriedok  
→ *Strana 17*
- 2** Ovládací panel/displej
- 3** Plniace dverka s otváracou klapkou
- 3a** Otváranie plniacich dverok
- 3b** Zatváranie plniacich dverok
- 4** Servisná zátkočka

## Ovládací panel

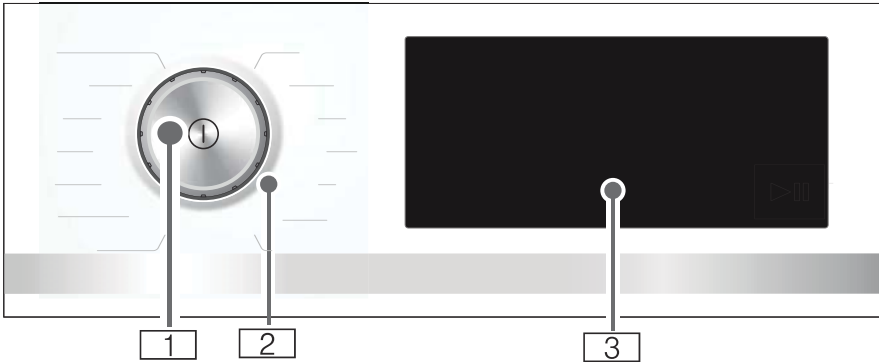

- 1 Hlavné tlačidlo**  
tlačidlom prístroj zapnete a vypnete ①.
- 2 Volič programov**  
Volič programov je možné točiť oboma smermi (doprava i doľava).





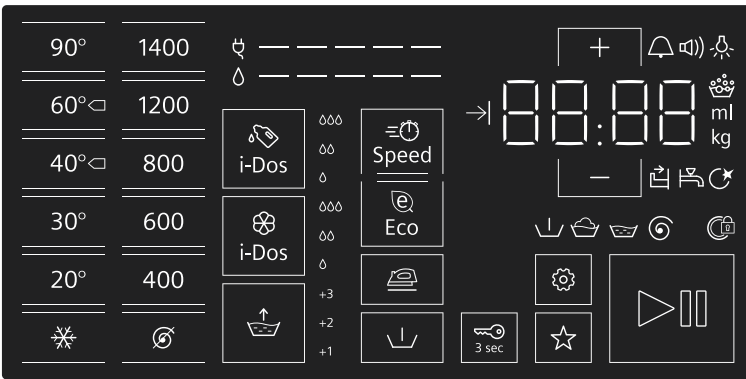

















- 3 Dotykový displej**  
Tu sa zobrazujú údaje o programe a voliteľné nastavenia, príp. je možné nastavenie zvoliť dotykom na ohraničené alebo podčiarknuté plochy.

## Obsah dotykového displeja



Displej a ovládacie plochy	Kontrolky nastavených hodnôt	Nastavenie
90°, 60° ◁, 40° ◁◁, 30°, 20°, ❄		Teplota v °C; ❄ = studená
1 400*, 1 200, 800, 600, 400, ⌚		počet otáčok pri odstreďovaní ⌚ bez odstreďovania
i-Dos 🖐	⊖, ⊕, ⊕⊕, vyp.	Intenzita dávkovania pracieho prostriedku
* maximálny počet otáčok pri odstreďovaní v závislosti od modelu		

## sk Zoznámenie sa s prístrojom

Displej a ovládacie plochy	Kontrolky nastavených hodnôt	Nastavenie
i-Dos 	Δ, ΔΔ, ΔΔΔ, vyp.	Intenzita dávkovania aviváže
 Speed		SpeedPerfect
 Eco		EcoPerfect
	+1, +2, +3 , vypnuté	Voda a pláchanie+; + prídanie fázy pláchania
		Ľahké žehlenie
		Predpranie
 3 sec		Detská poistka/uzamknutie ovládacej plochy
		Program – Pamäť
		Spustenie/prerušenie
	   	Nastavenie prístroja: informačný signál, zvukový signál prania, intenzita osvetlenia dotykového displeja, čistenie bubna, funkcia pripomienka
+ , -	Zmena hodnôt nastavenia <b>Upozornenie:</b> V prípade nastavenia hodnôt vo viacerých krokoch za sebou automaticky prebehne prehľad nastavených hodnôt až do konca stlačením a pridržením symbolu + , - . Znovu symbol stlačte a opäť môžete zmeniť hodnoty nastavenia.	
* maximálny počet otáčok pri odstreďovaní v závislosti od modelu		
Ďalšie ukazovatele	Popis:	
 -----	Spotreba energie	
 -----	Spotreba vody	
	Priebeh programu: predpranie, pranie, pláchanie, odstreďovanie	
	Plniace dvierka sú zatvorené	
	Priehradka na pracie prostriedky je vysunutá	
	Prívod vody je uzatvorený / príliš malý vodný tlak	
	Detekcia množstva peny	
 : 	Dĺžka pracovného programu napr. 1:51; čas odloženého štartu napr. → 8.5 h; navrhované plnenie napr. 8 kg. Priebeh programu napr. End (Koniec); základné množstvo dávky napr. 36 ml	



## Bielizeň

### Príprava bielizne

#### Pozor!

#### Poškodenie prístroja/škody na textíliách

Cudzie predmety (napr. mince, kancelárske sponky, ihly, klinčeky) môžu poškodiť bielizeň alebo súčasti práčky. Preto dbajte pri príprave bielizne na nasledujúce pokyny:

- Vyprázdňte vrecká.

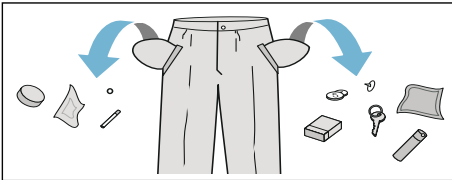

- Dávajte pozor na kovové predmety (kancelárske sponky atď.) a odstráňte ich.
- Jemnú bielizeň (pančucháče, podprsenky s kosticami atď.) perte v sieťke alebo špeciálnom vaku.
- Na bielizni zatahnite zipsy a zapnite gombíky.
- Vysypte piesok z vreciek a záhybov.
- Odstráňte kovové časti záclon alebo vložte záclonu do pracieho vaku.

### Triedenie bielizne pred práním

Roztried'te bielizeň podľa pokynov výrobcu na údržbu textílie, ktoré nájdete na štítku odevu, podľa:

- Typu látky/vlákná
- Farby

**Upozornenie:** Bielizeň sa môže zafarbiť, alebo sa nemusí správne vyprať. Perte farebnú a bielu bielizeň oddelene. Novú bielizeň výrazných farieb perte prvýkrát oddelene.

- Miera zašpinenia  
Rovnako znečistenú bielizeň perte spoločne.  
Niektoré príklady pre stupne zašpinenia nájdete tu → *Strana 13*.
  - **ľahké:** nepredpierajte, v prípade potreby zvol'te nastavenie **Speed**
  - **bežné**
  - **silne zašpinené:** vložte do práčky menšie množstvo bielizne a zvol'te program s predpraním
  - **škrvny:** čerstvé škrvny odstráňte/použite odstraňovač na škrvny. Najprv ich preperte v mydlovej vode, nedrhňte. Nakoniec bielizeň vyperte vo vhodnom programe. Zaschnuté/odolné škrvny je možné často odstrániť iba opakovaným práním.
- Symboly na štítkoch odevov  
**Upozornenie:** Čísla pri symboloch označujú maximálnu teplotu na pranie odevov.
  - Vhodné na bežný prací cyklus; napr. program Bavlna
  - Je vyžadovaný šetrný prací cyklus; napr. program na jemnú bielizeň a hodváb
  - Je vyžadovaný veľmi šetrný prací cyklus; napr. program Jemná bielizeň/hodváb
  - Vhodné na ručné pranie; napr. program Vlana .
  - Bielizeň nie je vhodná na pranie v práčke.

### Škrobenie

**Upozornenie:** Pri praní nepoužívajte aviváž.



1. Zapnite prístroj.
2. Zvol'te program **Pláchanie**.
3. Tekutý škrob dávajte podľa upozornení výrobcu do ľavej násypky (podľa potreby je nutné násypku vyčistiť).
4. Stlačte na ovládacom paneli symbol .

## Farbenie/bielenie

Farbite bielizeň iba na domáce účely, pretože soľ môže poškodiť ocelové časti prístroja! Dbajte na pokyny výrobcu farbiciach prostriedkov.

**Nepoužívajte** práčku na bielenie bielizne!

## Namáčanie

1. Zapnite prístroj.
2. Zvoľte program **Bavlna 30 °C**.
3. Prací prostriedok nasypete do i-DOS dávkovania alebo podľa pokynov výrobcu do ľavej násypky.
4. Na ovládacom paneli stlačte symbol . Program sa spustí.
5. Približne za 10 minút stlačte symbol , aby sa program zastavil.
6. Pokiaľ chcete po uplynutí času určeného na namáčanie pokračovať v programe, alebo program zmeniť, opäť stlačte symbol .

## Upozornenie

- Práčku naplňte bielيزňou rovnakej farby.
- Nie je potrebné pridávať ďalšiu dávku pracieho prostriedku, pretože práčka vodu z namáčania na pranie ďalej používa.



## Prací prostriedok

### Výber správneho pracieho prostriedku

Pre výber vhodného pracieho prostriedku, teploty a ošetrenia bielizne sú smerodajné pokyny na štítku odevu. →  
pozrite: [www.sartex.ch](http://www.sartex.ch)

Na webových stránkach [www.cleanright.eu](http://www.cleanright.eu) nájdete ďalšie informácie o pracích prostriedkoch, produktoch starostlivosti o bielizeň a čistiacich prostriedkoch na domáce použitie.

- **Bežný prací prostriedok s optickými rozjasňovačmi**  
Vhodný na bielu, ľanovú alebo bavlnenú bielizeň. Program: Bavlna /Studená – max. 90 °C
- **Prostriedok na farebnú bielizeň bez optických rozjasňovačov**  
Vhodný na plátenu a bavlnenú bielizeň. Program: Bavlna/Studená – max. 60 °C
- **Prostriedok na farebnú/jemnú bielizeň bez optických rozjasňovačov**  
Vhodný na farebnú bielizeň z materiálu s ľahkou údržbou alebo zo syntetických vlákien. Program: Jemná bielizeň/Studená – max. 60 °C
- **Prací prostriedok na jemnú bielizeň**  
Vhodný na jemnú bielizeň, hodváb alebo viskózu. Program: Jemná bielizeň/Hodváb Studená – max. 40 °C
- **Prostriedok na vlnenú bielizeň**  
Vhodné na vlnenú bielizeň. Program: Vlna/Studená – max. 40 °C

## Úspora energie a pracieho prostriedku

Pri ľahko a bežne špinavej bielizni môžete ušetriť za energiu (nižšia teplota prania) a prací prostriedok.

Úspora	Znečistenie/tip
Znížená teplota a množstvo pracieho prostriedku podľa odporúčaného dávkovania.	<p><b>ľahké</b> Bez viditeľnej špiny a škvŕn. Oblečenie je nasiaknuté, napr.:</p> <ul style="list-style-type: none"> <li>■ ľahké letné/športové oblečenie (nosené niekoľko hodín)</li> <li>■ tričká, košele, blúzky (nosené až jeden deň)</li> <li>■ posteľná bielizeň a uteráky pre hostí (používané jeden deň)</li> </ul>
Teplota podľa odevného štítku a množstvo prostriedku podľa odporúčaného dávkovania na veľmi špinavú bielizeň.	<p><b>bežné</b> Viditeľné znečistenie a niekoľko ľahkých škvŕn, napr.:</p> <ul style="list-style-type: none"> <li>■ tričká, košele, blúzky (prepotené, nosené niekoľkokrát)</li> <li>■ uteráky, posteľná bielizeň (používané až jeden týždeň)</li> </ul>
	<p><b>silné</b> Jasné viditeľné znečistenie a/alebo škvŕny, napr. utierky, detská bielizeň, pracovné odevy.</p>

**Upozornenie:** Pri dávkovaní všetkých prací, pomocných ošetrovacích a čistiacich prostriedkov vždy dbajte na upozornenia a pokyny výrobcu. → *Strana 17.*

## P+ Predvoľby programu

Predvoľby programu sa na dotykovom displeji objavia po zvolení programu. Predvoľbu programu je možné zmeniť. Prehľad všetkých možných nastavení programov nájdete v informáciách Prílohy k návodu na použitie a inštaláciu.

### Teplota

Pred spustením programu a počas prania je možné teplotu v závislosti od fázy pracieho cyklu ľubovoľne meniť. Nastavenie maximálnej možnej teploty závisí od zvoleného programu.

### Počet odstredivých otáčok

Pred spustením programu a počas prania je možné počet odstredivých otáčok v závislosti od fázy pracieho cyklu ľubovoľne meniť (ot./min., t. j. počet otáčok za minútu).

☒ **Nastavení:** Bez odstreďovania, len odčerpanie. Bielizeň zostáva v bubne práčky, napr. taká bielizeň, ktorú nie je nutné zmýkať. Nastavenie maximálneho počtu odstredivých otáčok závisí od zvoleného programu a modelu.

### Odložený štart



Po zvolení programu sa objaví dĺžka programu, napr. **1:51** (vo forme h:min (hod:min)).

30 minút pred spustením programu je možné začatie programu odložiť postupne, avšak maximálne na 24 hod.

**Po spustení programu sa na prístroji** zobrazí zvolený čas, napr. **8,5 h** sa odpočítava do začiatku spustenia programu. Následne sa zobrazí dĺžka programu.

**Upozornenie:** Dĺžka programu sa môže počas pracieho cyklu automaticky zmeniť. Zmenu dĺžky programu môžu ovplyvniť zmeny v predvoľbách programu, v nastaveniach programu, tvorba peny, zle rozložená bielizeň, zmena v množstve náplne alebo zmena v miere znečistenia bielizne.

**Po spustení programu** je možné nastavenie počas odpočítavania času do začatia pracieho programu zmeniť nasledovne:



1. Stlačte na ovládacom paneli symbol .
2. Čas zmeníte stlačením symbolov + alebo —.
3. Opäť stlačte symbol .

**Po spustení programu** môžete podľa potreby v priebehu pracieho cyklu bielizeň pridať alebo odobrať → *Strana 18*

## i-DOS nastavenie

Práčka je vybavená inteligentným dávkovaním tekutého pracieho prostriedku a aviváže. Prací prostriedok a aviváž väčšina programov dávkuje automaticky.

Základné nastavenie:

-  i-DOS: ◦ prací prostriedok na ľahko špinavú bielizeň
-  i-DOS: ∞ aviváž na bežne mäkkú bielizeň

## i-DOS na pracie prostriedky Nastavenie hodnôt intenzity dávkovania

- ľahké: na ľahko špinavú bielizeň
- ∞ stredné: na bežne špinavú bielizeň
- ∞∞ silné: na silne špinavú bielizeň, príp. na bielizeň so škvrnami

vyp. vypnutie dávkovania, ručné → *Strana 22*

Pred spustením pracieho programu a počas predprania (pokiaľ bolo zvolené) je možné nastavenie automatického dávkovania zmeniť stlačením symbolu na ovládacom paneli i-DOS . Informácie týkajúce sa stupňov zašpinenia bielizne pozrite → *Strana 12*.

## i-DOS pre aviváž Nastavenie hodnôt intenzity dávkovania

- ľahké: na menej mäkkú bielizeň
- ∞ stredné: na bežne mäkkú bielizeň
- ∞∞ silné: na veľmi mäkkú bielizeň vypnutie automatického dávkovania

Automatické dávkovanie aviváže je možné v závislosti od priebehu programu zmeniť stlačením symbolu i-DOS  na ovládacom paneli.

## Program – Pamäť



Tu je možné si uložiť zvolený, často používaný program s vlastným nastavením.

### Pre uloženie vykonajte nasledujúce kroky:

1. Zapnite prístroj.
2. Zvoľte program.

3. Zmeňte nastavenie a/alebo zvolíte doplnkové nastavenie.
4. Stlačte na ovládacom paneli symbol ☆ počas cca 3 s.

Pokiaľ na chvíľu všetko začne blikať, prístroj program uložil.

Ak chcete uložený program použiť, stlačte po zapnutí prístroja krátko symbol ☆ .

Nastavenie uloženého programu môžete zmeniť opätovným stlačením symbolu ☆ počas 3 s.

## **P+** Prednastavenie programu

Prehľad všetkých doplnkových programov nájdete v Prílohe návodu na použitie a inštaláciu.

## SpeedPerfect

 Speed

Rovnaký účinok prania v kratšom časovom úseku, ale s vyššou spotrebou energie ako pri štandardných programoch bez SpeedPerfect nastavenia.

**Upozornenie:** Neprekračujte maximálne množstvo náplne.

## EcoPerfect

 Eco

Energeticky optimalizovaný prací cyklus pri nižšej teplote a s rovnakým účinkom ako pri štandardných programoch bez EcoPerfect nastavenia.

## Ľahké žehlenie



Odstred'ovanie je špeciálne upravené na nižší počet odstredivých otáčok, aby nedochádzalo k pokrčeniu bielizne.

**Upozornenie:** Zvyšková vlhkosť bielizne je vyššia.

## Voda a pláchanie



**Hodnoty nastavenia:**

- |    |                   |
|----|-------------------|
| +1 | +1 fáza pláchania |
| +2 | +2 fáza pláchania |
| +3 | +3 fáza pláchania |
- vypnutie nastavenia

Funkcia väčšieho množstva vody a fáza pridaného pláchania v závislosti od daného programu. Dĺžka programu je väčšia. Určené pre ľudí s citlivou pokožkou a/alebo v miestach, kde je voda veľmi mäkká.

## Predpranie



Vhodné na silne znečistenú bielizeň.

### Upozornenie

- Predpranie a hlavné pranie automaticky prebehne, pokiaľ je aktívne inteligentné dávkovanie.
- Na silne znečistenú bielizeň obvykle postačuje pri programoch s možnosťou voľby predprania stredný stupeň dávkovania i-DOS.
- Pri ručnom dávkovaní pridajte prací prostriedok na predpranie i pred hlavným práním. Prací prostriedok na predpranie dajte do bubna, na hlavné pranie do ľavej násypky.





## Obsluha prístroja

### Príprava práčky

**Upozornenie:** Práčka musí byť riadne nainštalovaná a zapojená.

→ *Strana 33*

1. Zasuňte sieťovú zástrčku.
2. Otvorte prívod vody.
3. Otvorte plniace dverka.
4. Skontrolujte, či je bubon celkom prázdny, príp. ho vyprázdňte.

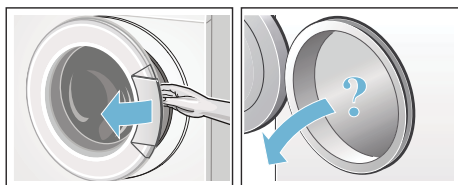



### Výber programu/zapnutie prístroja

Stlačte tlačidlo . Prístroj je zapnutý. Na displeji sa zobrazí východiskový program **Bavlna**.

Aktuálne nastavenie a informácie o programe intenzívne svietia, ukazovateľ  bliká. Možnosti nastavenia svetla menej intenzívne.

#### Upozornenie

- Krátke blikanie ukazovateľa  upozorňuje na to, že má byť zanedlho použitý program Čistenie bubna alebo použitý program prania pri teplote min. 60 °C.

- Pokiaľ ukazovateľ  bliká 3 s, detská poistka je aktívna. Poistku vypnite, aby bolo možné zmeniť nastavenie, príp. spustiť program → *Strana 18*

### Prístroje s vnútorným osvetlením bubna:

Osvetlenie bubna sa rozsvieti pri zapnutí prístroja, pri otvorení a zatvorení plniacich dverok a spustení programu. Osvetlenie sa automaticky vypne.

### Výber z nasledujúcich možností:

- Použitie daného programu, vloženie bielizne do bubna. → *Strana 17*
- Použitie druhého programu. Prehľad všetkých programov nájdete v Prílohe návodu na použitie a inštaláciu.
- Zmena základného programu → *Strana 16*
- A/alebo voľba nastavenia doplnkového programu → *Strana 17*.

### Zmena predvoľby programu

Aktuálne nastavenie zmeníte stlačením vybraného nastavenia na ovládacom paneli. Ukazovateľ zvoleného nastavenia sa intenzívne rozsvieti. Zmeniť čas do konca prania je možné po stlačení symbolu + alebo —.

**Upozornenie:** Nastavenie i-DOS pretrváva i po vypnutí prístroja, kým nie je vykonaná zmena v jeho nastavení.

Nastavenie predvoľby → *Strana 13*

## Zmena prednastavenia programu

Prací cyklus prispôbíte svojim požiadavkám, pokiaľ zvolíte Zmenu prednastavenia programu. Stlačte požadované tlačidlo na ovládacom paneli. Kontrolka nastavenia sa intenzívne rozsvieti.  
Prednastavenie programu  
→ *Strana 15.*

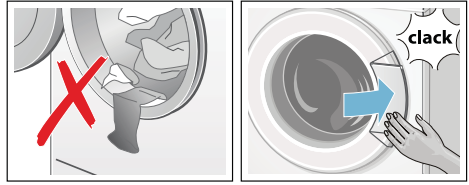

## Vloženie bielizne do bubna

### ⚠ Varovanie

#### Nebezpečenstvo ohrozenia života!

Kusy odevov ošetrované čistiacimi prostriedkami obsahujúcimi rozpúšťadlá, napr. odstraňovač škvŕn, benzínový čistič, môžu po vložení do bubna spôsobiť explóziu. Také kusy odevov pred vložením do bubna dôkladne ručne prepláchnite.

### Upozornenie

- Kombinujte veľké a malé kusy bielizne. Bielizeň rôznej veľkosti sa pri odstredovaní lepšie rozmiestni. Jednotlivé rovnako veľké kusy bielizne môžu spôsobiť nevyváženú záťaž.
  - Dodržujte uvedené maximálne množstvo náplne. Preťaženie znižuje prací účinok a spôsobuje krčenie bielizne.
1. Kusy bielizne vopred roztriedte a vložte do pracieho bubna rozložené.
  2. Dbajte na to, aby sa bielizeň nezachytila medzi plniace dvierka a gumové tesnenie. Až potom plniace dvierka zavrite.

## Dávkovanie a plnenie pracími a ošetrovacími prostriedkami

Prací prostriedok a aviváž sú pri väčšine programov dávkované automaticky. Pri týchto programoch je dávkovanie nastavené vopred od výrobcu a je možné ho zmeniť.

Inteligentné dávkovanie je možné podľa potreby doplniť o ručné dávkovanie pomocných pracích prostriedkov (napr. zmäkčovač vody, bielidlo alebo odstraňovač škvŕn) umiestnením do ľavej náspyky. Pokiaľ pri niektorých programoch nie je inteligentné dávkovanie možné nastaviť alebo si ho neprajete použiť (je nutné inteligentné dávkovanie vypnúť), dávkujte prací prostriedok ručne do ľavej náspyky.

## Spustenie programu

Stlačte na ovládacom paneli symbol .

Program sa spustí a ukazovateľ  sa dlho rozsvieti.

Plniace dvierka sa zamknú a ukazovateľ dvierok svieti .

### Počas pracieho cyklu sa na ovládacom paneli prístroja zobrazujú aktuálne informácie o programe:

- Čas do konca prania, príp. po spustení programu dĺžka pracieho cyklu.
- Svetlia ukazovatele prebiehajúceho programu  
→ *Strana 9*

Nastavenie programu je možné zmeniť v nasledujúcich krokoch a počas pracieho cyklu. Na displeji informačné ukazovatele svietia s polovičnou intenzitou.

**Upozornenie: Detekcia množstva peny** Pokiaľ sa na displeji rozsvieti symbol , automaticky sa kvôli prílišnej tvorbe peny spustí dodatočné pláchanie a množstvo peny sa tým zníži.

Pri nasledujúcom praní rovnakého množstva bielizne pridajte menej pracieho prostriedku.

Aby ste zabránili náhodnému prestaveniu programu, zapnite funkciu detskej poistky podľa nasledujúcich pokynov:

## Detská poistka/uzamknutie počas prevádzky

 3 sec

Práčku je možné proti náhodnému prestaveniu funkcií zaistiť na ovládacom paneli aktiváciou detskej poistky.

Pre aktiváciu a deaktiváciu detskej poistky stlačte na ovládacom paneli symbol  3 sec počas 3 s. Ukazovateľ sa intenzívne rozsvieti.

Otočením voliča programov alebo dotykom displeja pri aktívnej detskej poistke ukazovateľ  krátko preblikne a ozve sa zvuková signalizácia. Program beží bezo zmeny do konca pracieho cyklu.

### Upozornenie

- Pokiaľ chcete z bubna bielizeň vytiahnuť, detskú poistku deaktivujte.
- Detskú poistku je možné na prístroji kedykoľvek aktivovať.
- Detská poistka zostáva i po vypnutí prístroja aktívna.

- Pokiaľ prístroj počas prania a pri aktívnej detskej poistke vypnete, po zapnutí prístroja bude program opäť pokračovať.

## Dodatočné pridanie bielizne

Po spustení programu môžete bielizeň do bubna pridať alebo odobrať.

Na ovládacom paneli stlačte symbol .

Ukazovateľ bliká a prístroj vo fáze Prestávka kontroluje, či je možné bielizeň pridať.

Pokiaľ symbol  nesvieti, je možné bielizeň pridať. Plniace dverka sa uvoľnia a dajú sa otvoriť.



**Pre pokračovanie programu** znovu stlačte symbol . Program automaticky pokračuje.

### Upozornenie

- Pri vkladaní bielizne nenechávajte plniace dverka dlho otvorené, pretože voda z práčky môže vytekať.
- Pokiaľ je v bubne prístroja vysoká hladina vody, vysoká teplota alebo sa bubon práčky otáča, zostávajú plniace dverka z bezpečnostných dôvodov zablokované a bielizeň nie je možné pridať. Dbajte na pokyny na ovládacom paneli.
- Počas pridávania bielizne nie je ukazovateľ množstva náplne aktívny.



## Zmena programu

Pokiaľ ste náhodou spustili zlý program, môžete ho zmeniť nasledovne:



1. Na ovládacom paneli stlačte symbol .
2. Zvoľte iný program.
3. Opäť stlačte symbol . Nový program sa spustí od začiatku.

## Prerušenie programu



Pri programoch s vysokou teplotou:

1. Na ovládacom paneli stlačte symbol .
2. Bielizeň ochladte a zvolte program: **Pláchanie**.
3. Opäť stlačte symbol .

Pri programoch s nízkou teplotou:

1. Stlačte symbol .
2. Zvolte program: Odstred'ovanie/ Odčerpanie alebo Odstred'ovanie.
3. Opäť stlačte symbol .

## Koniec programu

Na displeji svieti ukazovateľ **(Koniec)** a ukazovatele  a  sa vypnú.

**Upozornenie:** Krátke blikanie ukazovateľa  upozorňuje na to, že zanedlho má byť použitý program **Čistenie bubna** alebo použitý program prania pri teplote min. 60 °C.

## Vybratie bielizne/vypnutie prístroja

1. Otvorte plniace dverka a bielizeň vyberte.
2. Vypnite prístroj.
3. Zavrite prívod vody.

**Upozornenie:** Pri modeloch s Aquastop nie je nutné zavrieť prívod vody.

### Upozornenie

- Bielizeň v bubne práčky nenechávajúte. Pri ďalšom praní by sa mohla zraziť alebo sa zafarbiť, príp. zafarbiť ostatnú bielizeň.

- Z bubna alebo z gumového tesnenia odstráňte všetky cudzie predmety, pretože hrozí nebezpečenstvo poškodenia prístroja koróziou.

- Gumové tesnenie vysušte do sucha.

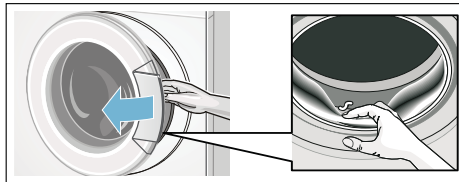



- Plniace dverka a priehradku na pracíe prostriedky nechajte otvorené, aby zostatková voda mohla vyschnúť.
- Vždy vyčakajte na koniec programu, pretože počas programu je prístroj uzamknutý. Potom prístroj zapnite a vyčakajte, až sa klapka dveriek uvoľní.







## Inteligentný systém dávkovania

### Inteligentný systém dávkovania v priehradke na pracíe prostriedky

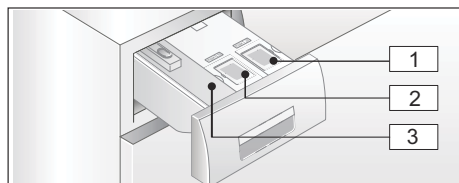
Inteligentný systém dávkovania i-DOS Práčka je vybavená inteligentným systémom dávkovania pracích prostriedkov a aviváže.

Na to slúžia násypky i-DOS  a  v priehradke na pracíe prostriedky.



-   násypka (1,3 l) na tekutý pracíe prostriedok
-   násypka (0,5 l) na aviváž

3 ľavá násypka na ručné dávkovanie  
→ *Strana 22*

Optimálne dávkovanie množstva pracieho prostriedku/aviváže z násypky i-DOS prebieha v závislosti od zvoleného programu a nastavenia.

## Uvedenie do prevádzky/ naplnenie priehradky na pracie prostriedky



Pri pracích prostriedkoch a prostriedkoch pre starostlivosť o bielizeň dbajte na pokyny výrobcov. Univerzálne tekuté pracie prostriedky na farebnú bielizeň odporúčame na farebnú bavlnenú bielizeň a bielizeň z umelých vlákien, ktoré je možné prať vo všetkých druhoch práčok.

### Upozornenie

- Do násypky na prací prostriedok lejte len také tekuté pracie prostriedky, ktoré výrobca dovoľuje.
- Rôzne tekuté pracie prostriedky nemiešajte dohromady. Pri výmene tekutého pracieho prostriedku za iný (typ, iný výrobca) riadne násypku vyprázdnite a vyčistite. → *Strana 25*.
- Nepoužívajte prostriedky s obsahom rozpúšťadiel, abrazív alebo prostriedky, z ktorých sa uvoľňujú plyny (napr. tekuté bielidlo).
- Nemiešajte dohromady prací prostriedok s avivážou.
- Nepoužívajte pracie prostriedky po záruke a príliš husté prostriedky.
- Nenechávajte príliš dlho otvorenú priehradku, aby nedošlo k zaschnutiu prostriedku.

### Plnenie násypiek na pracie prostriedky:

Jednotlivé násypky v priehradke na pracie prostriedky sú vybavené označenými krytmi:

-  bežný/univerzálny prací prostriedok
-  aviváž

1. Vysuňte priehradku na pracie prostriedky.
2. Otvorte kryt násypky.
3. Naplňte prací prostriedok/aviváž maximálne po označenie **max**.

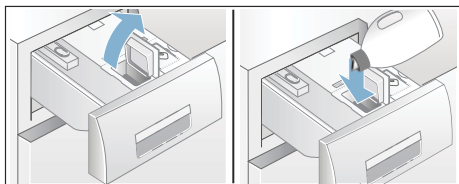

4. Zavrite kryt násypky.
5. Priehradku na pracie prostriedky pomaly a úplne zasuňte.

Pokiaľ je prístroj zapnutý, ukazovateľ  sa pri úplnom zasunutí priehradky vypne.

## Každodenné používanie





### Ukazovateľ:



- Ukazovateľ **svieti**, pokiaľ je pre násypku zvolené inteligentné dávkovanie.
- Ukazovateľ nastavených hodnôt, napr. ∞, **bliká**, pokiaľ pri aktívnom inteligentnom dávkovaní náplň v násypke nedosahuje minimálnu úroveň.

### Zapnutie/vypnutie inteligentného dávkovania a úpravy intenzity dávkovania:



V každom programe s automatickým dávkovaním je inteligentné dávkovanie zapnuté už z výroby. Prehľad o všetkých možnostiach nastavenia programov nájdete v Prílohe návodu na použitie a inštaláciu.

Hodnoty intenzity dávkovania pracích prostriedkov   (ľahko špinavá bielizeň), hodnoty pre aviváž  na K   (normálna mäkká bielizeň) sú prednastavené a dajú sa v jednotlivých programoch zmeniť.

→ *Strana 14*

Podľa potreby je možné inteligentné dávkovanie doplniť o ručné dávkovanie pomocných prostriedkov (napr. odstraňovače škvŕn na báze soli) do ľavej násypky. → *Strana 22*

**Upozornenie:** Pokiaľ stlačíte (zap./ vyp.) pre zapnutie alebo vypnutie prístroja, zvolená intenzita

dávkovania i-DOS  a i-DOS  v jednotlivých programoch zostáva nastavená až dovtedy, kým vykonáte zmenu v nastavení.

#### Dodatočné doplnenie pracieho prostriedku/aviváže:

Pri zapnutí inteligentného dávkovania ukazovateľ funkcie bliká, pokiaľ náplň pracieho prostriedku nedosahuje minimálnu úroveň. Obsah je dostačujúci ešte asi pre 3 pracie cykly.

Rovnaký prací prostriedok alebo aviváž môžete kedykoľvek doplniť. Pokiaľ zmeníte typ výrobu/výrobca, odporúčame násypky vyčistiť.

→ *Strana 25*

Základné množstvo dávkovania je možné podľa potreby upraviť.

## Základné nastavenie

### Základné dávkovanie zopovedá:

- **Pri pracích prostriedkoch:** odporúčaniam výrobcov pre bežne špinavú bielizeň a miestnej tvrdosti vody.
- **Pri aviváži:** odporúčaniam výrobcov pre stredne mäkkú bielizeň.

Dané údaje nájdete na obale pracieho prostriedku/aviváže alebo sa môžete informovať priamo u výrobcu. Miestnu tvrdosť vody zistíte použitím testovacieho prúžku alebo sa informujte u svojho dodávateľa vody.

### Tvrdosť vody:



Tu je príklad na dávkovanie pracieho prostriedku podľa informácií uvedených na jeho obale:

Stupeň znečistenia →	ľahké	bežné	silné	veľmi silné
Tvrdosť vody ↓				
mäkká/stredná ml	55 ml	<b>75 ml</b>	120	160 ml
tvrdá/veľmi tvrdá	75 ml ml	<b>95 ml</b>	150	180 ml

Základné dávkovanie je výrobcom prednastavené podľa regiónu (napr. 75 ml pracieho prostriedku a 36 ml aviváže).

Pri základnom dávkovaní pracieho prostriedku sa riadte pokynmi uvedenými na obale pracieho prostriedku a miestnou tvrdosťou vody.

Základné dávkovanie aviváže zvolíte podľa požiadaviek na mäkkosť bielizne.

Zmena základného dávkovania pôsobí na všetky tri uvedené intenzity dávkovania rovnomerne.

## Upozornenie

- Pri koncentrovaných pracích prostriedkoch je nutné znížiť základné dávkovanie.
- Pokiaľ sa pri praní opakovane tvorí väčšie množstvo peny, skontrolujte nastavenie základného dávkovania a intenzitu dávkovania. Niektoré tekuté pracie prostriedky môžu spôsobovať tvorbu väčšieho množstva peny. Pokiaľ je základné dávkovanie a intenzita dávkovania nastavená správne, odporúčame použiť iný tekutý prací prostriedok.

## Zmena základného dávkovania:

1. Na ovládacom paneli stlačte požadovaný symbol i-DOS (☞ alebo ☞) počas približne 3 sekúnd. Objaví sa základné dávkovanie.
2. Stlačením symbolov + alebo — nastavíte základné dávkovanie. Nastavenie je ihneď aktívne bez akéhokoľvek potvrdenia.
3. Opäť stlačte na ovládacom paneli požadovaný symbol i-DOS, aby ste sa vrátili k východiskovému nastaveniu.

**Odporúčanie:** Nastavenie zostáva i po vypnutí prístroja.

## Ručné dávkovanie

V prípade ručného dávkovania pri programoch, kde nie je možné nastaviť inteligentné dávkovanie alebo sa ručné dávkovanie priamo vyžaduje (v takom prípade je nutné inteligentné dávkovanie vypnúť) dávajte prací prostriedok do ľavej náspyky. Inteligentné dávkovanie je možné použiť aj na dávkovanie pomocných pracích prostriedkov, napr. zmäkčovače vody, bieličlá.

## Varovanie

Nebezpečenstvo podráždenia očí/kože! Pri otvorení priehradky na pracie prostriedky za chodu prístroja môže dôjsť k vytečeniu alebo vystreknutiu pracieho/ošetrovacieho prostriedku. Priehradku otvárajte opatrne. Pri kontakte kože alebo očí s pracím/ošetrovacím prostriedkom dôkladne postihnute miesto opláchnite. Pri náhodnom požití prípravku vyhľadajte lekársku pomoc.

## Pozor! Nebezpečenstvo poškodenia prístroja

Čistiace prostriedky a prostriedky na prípravu bielizne na pranie (napr. odstraňovač škvŕn, spreje na predpranie) môžu poškodiť povrch prístroja.

Zabráňte kontaktu týchto prostriedkov s povrchom práčky. Podľa potreby zvyšky po strieknutí spreja a iné zvyšky/kvapky ihneď zotrite vlhkou handrou.

## Upozornenie

- Pri dávkovaní všetkých pracích, čistiacich a pomocných prostriedkov presne dodržujte pokyny výrobcov.
- Pri ručnom dávkovaní pracieho prostriedku nepridávajte prací prostriedok cez inteligentné dávkovanie (inteligentné dávkovanie je nutné vypnúť), tým zabránite nadmernému množstvu dávky a tvorbe veľkého množstva peny.
- Husté tekuté aviváže a škroby zried'te trochou vody, čím zabránite upchatiu.

## Dávkovanie a plnenie pracieho prostriedku:

1. Priehradku na pracie prostriedky vysuňte.

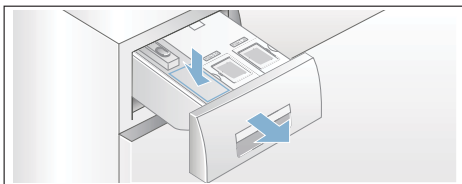

2. Dávajte prostriedok do ľavej násyvky podľa nižšie uvedených kritérií:
  - znečistenie bielizne,
  - tvrdosť vody (informujte sa u dodávateľa vody),
  - množstvo bielizne,
  - pokyny výrobcu.
3. Priehradku na prací prostriedok zasuňte.



## Nastavenie prístroja

Na ovládacom paneli a na displeji môžete zmeniť nasledujúce nastavenia:

- Hlasitosť signálov upozornenia (napr. na konci programu)
- hlasitosť zvukovej signalizácie ovládania
- intenzitu osvetlenia ovládacieho panela a displeja
- zapnutie a vypnutie funkcie upozornenia na čistenie bubna.

Režim nastavenia zapnite kedykoľvek potrebujete nastavenie prístroja zmeniť.

### Zapnutie režimu nastavenia

1. Zapnite prístroj. Na prístroji sa objaví aktuálne nastavenie programu.
2. Stlačte na ovládacom paneli symbol

Režim na nastavenie je zapnutý a na displeji svieti upozorňujúci ukazovateľ , príp. ukazovateľ hlasitosti zvukovej signalizácie.

Teraz nastavenie môžete zmeniť:

## Zmena nastavenia zvukovej signalizácie

Na ovládacom paneli stlačte symbol + alebo -, kým sa neobjavia hodnoty nastavenia zvukových signálov upozornenia:

### Hodnoty nastavenia:

- |   |               |
|---|---------------|
| 0 | vyp           |
| 1 | tichý         |
| 2 | normálny      |
| 3 | hlasitý       |
| 4 | veľmi hlasitý |

Ukončenie režimu nastavenia alebo:

Opäť stlačte symbol . Zvuková signalizácia ovládania , príp. signalizácia východiskovej hlasitosti svieti.

Stlačením symbolov + alebo – môžete nastavenie zmeniť (ako vyššie).

Ukončenie režimu nastavenia alebo:

## Zmena intenzity osvetlenia dotykového displeja

Opäť stlačte symbol . Signalizácia intenzity osvetlenia dotykového displeja a východiskové nastavenie osvetlenia svieti.

Stlačením symbolov + alebo - môžete zmeniť nastavené hodnoty:

### Hodnoty nastavenia:

- |   |             |
|---|-------------|
| 1 | slabé       |
| 2 | normálne    |
| 3 | silné       |
| 4 | veľmi silné |

Ukončenie režimu nastavenia alebo:

## Zapnutie a vypnutie funkcie upozornenia na čistenie bubna

Opäť stlačte symbol . Ukazovateľ funkcie upozornenia na čistenie bubna sa rozsvieti



Stlačením symbolov + alebo - sa funkcia pripomenky zapne (on) alebo vypne (off).

## Ukončenie režimu nastavenia

Režim nastavenia môžete ukončiť alebo uložiť nasledovne:

- vyčkajte približne 15 min. alebo
- ešte raz stlačte symbol  alebo
- prístroj vypnite. Zvolené nastavenia sú uložené.



## Senzorika

### Množstvá automatika

Podľa druhu bielizne a náplne prispôsobí množstvá automatika spotrebu vody pre každý program.

### Kontrolný systém nevyváženosti

Automatický systém kontroly nevyváženosti bielizne deteguje nerovnováhu a opakovaným odstreďovaním zaisťuje rovnomerné rozloženie bielizne.

V prípade veľmi nerovnomerného rozloženia bielizne sa z bezpečnostných dôvodov zníži rýchlosť odstreďovania alebo sa odstreďovanie nevykoná.

**Upozornenie:** Dajte do bubna malé a veľké kusy bielizne. → *Strana 30.*

## VoltCheck

V závislosti od modelu

Na displeji dvojbodka ukazovateľa času ukončenia:

- **blíká**, ak nastal momentálny pokles napätia.
- **pulzuje**, ak počas programu kontrolný systém rozpoznal pokles napätia.



**Upozornenie:** Poklesy napätia môžu spôsobiť napr. predĺženie dĺžky programu a/alebo neuspokojivý výsledok odstredenia.



## Čistenie a údržba



### Varovanie

#### Nebezpečenstvo ohrozenia života!

Pri kontakte so súčastami pod napätím hrozí nebezpečenstvo úrazu elektrickým prúdom.

Vypnite prístroj a vyťahnite sieťovú zástrčku zo zásuvky.



### Varovanie

#### Nebezpečenstvo otravy!

Pri používaní čistiacich prostriedkov obsahujúcich rozpúšťadlá, napr. čistiaceho benzínu, môžu vznikať jedovaté výpary. Nepoužívajte čistiace prostriedky obsahujúce rozpúšťadlá.

### Pozor!

#### Nebezpečenstvo poškodenia prístroja

Čistiace prostriedky obsahujúce rozpúšťadlá, napr. čistiaci benzín, môžu poškodiť povrchy a súčasti prístroja.

Nepoužívajte čistiace prostriedky obsahujúce rozpúšťadlá.

### Spôsob prevencie vzniku biofilmu a zápachu:

#### Upozornenie

- Zaistíte dôkladné vetranie miestnosti.
- Pokiaľ práčku nepoužívate, nechajte priehradku na pracie prostriedky mierne pootvorenú.
- Občas bielizeň vyperte v programe **Bavlna 60 °C** a použite univerzálny prací prášok.

### Plášť práčky/ovládací panel

- Plášť a ovládací panel utrite mäkkou vlhkou handrou.
- Zvyšky pracích prostriedkov ihneď odstráňte.
- Čistenie prúdom vody je zakázané.

### Prací bubon

Používajte čistiace prostriedky bez obsahu chlóru a nepoužívajte oceľovú drôtenku. Pri zápachu v práčke, príp. na čistenie bubna, nechajte prebehnúť program **Čistenie bubna 90 °C** bez bielizne a použite na to univerzálny prací prášok.

### Odstránenie vodného kameňa

Pri správnom dávkovaní pracieho prostriedku nie je odstraňovanie vodného kameňa nutné. V prípade potreby vykonajte odstránenie vodného kameňa podľa pokynov na obale špeciálneho prostriedku. Vhodné prostriedky na odstránenie vodného kameňa môžete zakúpiť od našej zákaznickej služby.  
→ *Strana 32*

## i-DOS priehradka na pracie prostriedky a násypky

### 1. Vyprázdnenie násypiek:

Násypky majú vyprázdňovacie otvory, ktoré sa uvoľnia zložením zátky v prednej časti. Aby ste mohli násypky vyprázdniť, zložte priehradku podľa obrázka za príchytku:

- a) Vysuňte priehradku na pracie prostriedky.

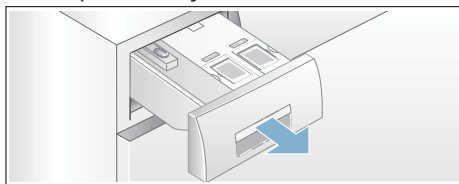

- b) Na zadnej strane príchytky priehradky nájdete otvárací ventil (A) (uprostred dole), ľahko ho povytiahnite smerom k sebe a zároveň tlačte uvoľnenú príchytku (B) priehradky smerom hore.

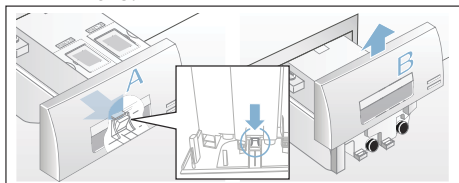

- c) Aby ste mohli násypky vyprázdniť, zátku opatrne odstráňte a obsah násypky vyprázdnite do pripravenej nádoby.

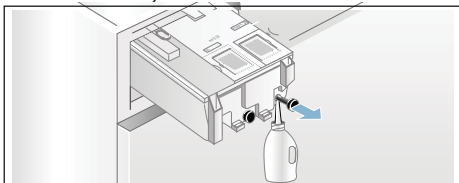

- d) Zátku celkom zavrite.

### 2. Čistenie násypiek/priehradky na pracie prostriedky:

## sk Čistenie a údržba

Pre čistenie vyprázdnených násypiek je možné priehradku celkom vysunúť.

- a) Po vybratí násypky vyprázdnite.

**Upozornenie:** Príchytku priehradky vráťte späť až po vyčistení násypiek.

- b) Priehradku vysuňte.

- c) Stlačte otvárací ventil a priehradku celkom vyberte.

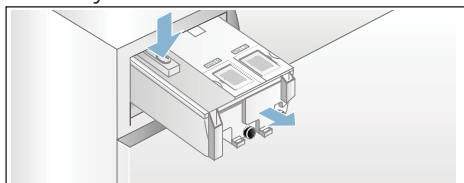

- d) Kryt priehradky opatrne zložte.

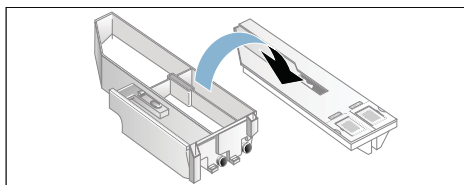

### Pozor!

Priehradka na pracie prostriedky sa môže poškodiť! Priehradka na prací prostriedok obsahuje elektrické súčiastky. Pri kontakte s vodou môže dôjsť k poškodeniu súčiastok.

- Kryt priehradky je zakázané umývať v umývačke alebo ponoriť do vody.

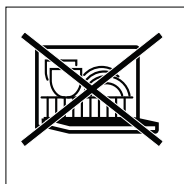

- Zadnú prípojku priehradky chráňte pred vlhkosťou, pred zvyškami pracieho prostriedku alebo aviváže. Podľa potreby očistite vonkajšie plochy mäkkou vlhkou handrou. Pred zasunutím priehradku vysušte do sucha.

- e) Plášť a kryt očistite mäkkou vlhkou handrou alebo ručnou sprchou. Vnútorne plochy tiež očistite mäkkou vlhkou handrou.

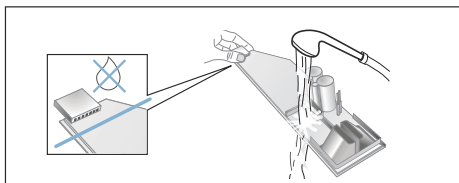

- f) Puzdro a kryt vysušte a zostavte dohromady.  
g) Príchytku priehradky stlačte späť dole, kým počuteľne nezapadne.  
h) Plášť priehradky na pracie prostriedky vyčistite i z vnútornej strany.  
i) Priehradku na pracie prostriedky celkom zasuňte.

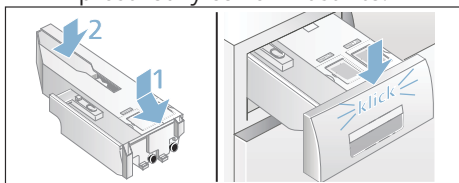

## Upchatie čerpadla, núdzové vypúšťanie

### ⚠ Varovanie

#### Nebezpečenstvo oparenia!

Prací roztok je pri praní s vysokými teplotami horúci. Pri kontakte s horúcim pracím roztokom môže dôjsť k opareniu. Nechajte prací roztok vychladnúť.

1. Zavrite prívod vody, aby nepritekala ďalšia voda a nemusela sa odčerpať čerpadlom.
2. Vypnite prístroj. Siet'ovú zástrčku vytiahnite zo zásuvky.
3. Otvorte a snímte servisnú záklopku.

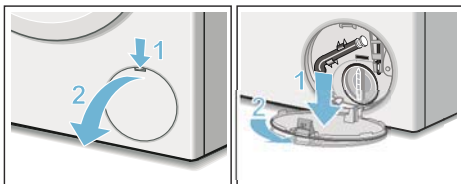

4. Vyberte z držiaka vypúšťaciu hadicu. Vytiahnite zátku a nechajte prací roztok vytečť do pripravenej nádoby. Nasadte zátku a vypúšťaciu hadicu vráťte do držiaka.

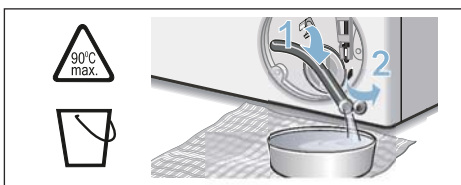

5. Opatrne odskrutkujte kryt čerpadla, aby zvyšková voda mohla vytečť. Vyčistite vnútorný priestor, závit krytu čerpadla a teleso čerpadla. Lopatkové koleso čerpadla sa musí ľahko otáčať. Kryt čerpadla nasadte späť a zaskrutkujte. Držadlo musí byť vo zvislej polohe.

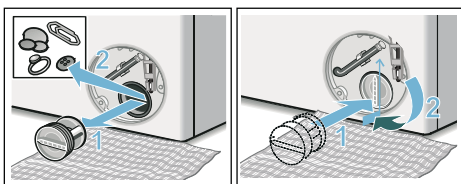

6. Nasadte späť servisnú klapku, nechajte ju zaskočiť a zavrite ju.

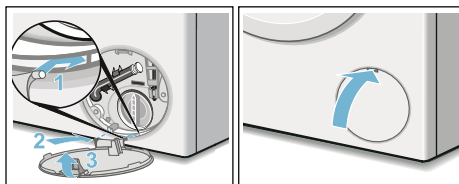

**Upozornenie:** Aby ste zabránili, aby pri nasledujúcom praní odtiekol nevyužitý prací prostriedok do odpadu: nalejte 1 liter vody do ľavej násypky a spustte program **Odčerpánie**.

## Upchatie odtokovej hadice pri sifóne

1. Vypnite prístroj. Siet'ovú zástrčku vytiahnite zo zásuvky.
2. Povoľte hadicovú objímku. Opatrne vytiahnite odtokovú hadicu, aby zvyšková voda mohla vytečť.
3. Vyčistite odtokovú hadicu a hrdlo sifónu.

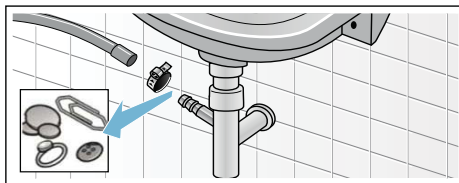

4. Znovu pripojte odtokovú hadicu a zaistite hadicovú objímku.

## Upchatie filtra pri prívode vody

1. Znížte tlak vody v prívodnej hadici nasledovne:
  - a) Zavrite prívod vody.

## sk Čo robiť v prípade poruchy?

- b) Zvoľte ľubovoľný program (okrem Pláčania/Odstred'ovania/Odčerpania).
- c) Spustíte program a nechajte ho cca 40 sekúnd bežať.
- d) Vypnite prístroj.
- e) Vytiahnite sieťovú zástrčku zo zásuvky.

### 2. Vyčistíte filtre:

- a) Odpojte hadicu od prívodu vody. Filter vyčistíte malou kefkou.

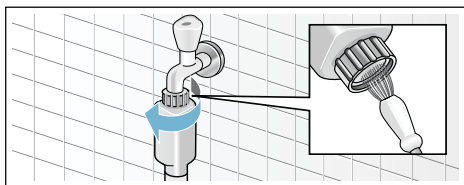

- b) Pri modeloch Standard a Aqua-Secure vyčistíte filter na zadnej strane prístroja: odmontujte hadicu na zadnej strane prístroja. Filter vyberte kliešťami a vyčistíte ho.

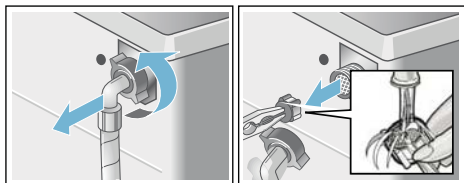

- c) Pripojte hadicu a skontrolujte tesnosť.

## ? Čo robiť v prípade poruchy?

### Núdzové odblokovanie

napr. pri výpadku prúdu

Po obnovení dodávky elektrického prúdu program ďalej pokračuje. Pokiaľ by ste chceli bielizeň napriek tomu vybrať, je možné dvierka otvoriť nasledujúcim spôsobom:

### ⚠ Varovanie

#### Nebezpečenstvo oparenia!

Pri praní s vysokými teplotami môže pri kontakte s horúcim pracím roztokom alebo bielizňou dôjsť k opareniu. V takom prípade nechajte umývací roztok a bielizeň vychladnúť.

### ⚠ Varovanie

#### Nebezpečenstvo poranenia!

Pri siahnutí do točiacej sa bubny môže dôjsť k poraneniu rúk. Do točiaceho sa bubnu nesiahajte. Počkajte, až sa bubon prestane točiť.

### Pozor!







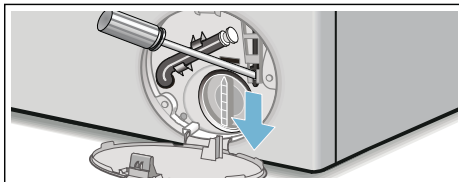





#### Škody spôsobené vodou

Vytekajúca voda môže spôsobiť škody. Neotvárajte dvierka, pokiaľ je za sklom plniacich dvierok vidieť vodu.

1. Vypnite prístroj. Sieťovú zástrčku vytiahnite zo zásuvky.
2. Vypustite prací roztok → *Strana 26*
3. Pomocou náradia vytiahnite núdzové odblokovanie smerom dole a uvoľnite ho. Dvierka je možné potom otvoriť.

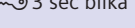

## Pokyny na displeji

Zobrazenie	Príčina/náprava
 vyp.	Plniace dvierka je možné po ukončení programu otvoriť, príp. v režime Prestávka, keď je možnú bielizeň dodatočne doplniť.
 svieti	<ul style="list-style-type: none"> <li>■ Počas programu: plniace dvierka sú zatvorené.</li> <li>■ V režime Prestávka: príliš vysoká teplota. Počkajte, až sa teplota zníži.</li> <li>■ V režime Prestávka: príliš vysoký počet odstredivých otáčok. Počkajte, až sa bubon zastaví.</li> <li>■ V režime Prestávka: príliš vysoká hladina vody. Nie je možné bielizeň dodatočne pridať. Pre pokračovanie programu stlačte symbol .</li> </ul>
 bliká	<ul style="list-style-type: none"> <li>■ pomaly: plniace dvierka nie je možné otvoriť alebo zavrieť. Je nutné počkať.</li> <li>■ rýchlo: plniace dvierka zavrite, prací roztok môže z bielizne vytiect'.</li> </ul>
 vyp	na konci programu, plniace dvierka sú otvorené
 svieti	po spustení programu
 bliká	pred spustením programu, v režime Prestávka
i-DOS hodn.nastavenia napr. ∞ bliká	Prístroj zaznamenal minimálnu náplň v násypke, je potrebné doplniť prací prostriedok → <i>Strana 21</i>
 svieti	Priehradka na pracie prostriedky je vysunutá.
 svieti	Tlak vody je príliš nízky, dĺžka programu sa môže predĺžiť.
 bliká	Nepriteká voda: <ul style="list-style-type: none"> <li>■ Prívod vody celkom otvorte,</li> <li>■ prívodná hadica je zalomená alebo priškrtená,</li> <li>■ podľa potreby vyčistite filter. → <i>Strana 27</i></li> </ul>
 3 sec bliká	Detská poistka je aktívna; deaktivujte ju. → <i>Strana 18</i>
 3 sec bliká	Detská poistka je aktívna, volič programu je pootočený alebo ovládací panel je stlačený.
 bliká	Spustite <b>Čistenie bubna 90 °C</b> alebo program <b>60 °C</b> , program na čistenie bubna a vodnej nádrže. <b>Upozornenie</b> <ul style="list-style-type: none"> <li>■ Nechajte program prebehnúť bez bielizne.</li> <li>■ Použite univerzálny prací prostriedok alebo prostriedok s obsahom bielicidla. Aby ste sa vyhli vzniku prílišnej peny, dbajte na pokyny výrobcu a použite len polovičné množstvo pracieho prostriedku. Nepoužívajte pracie prostriedky na vlnu a jemnú bielizeň.</li> <li>■ Zap. a vyp. upozorňujúceho ukazovateľa.</li> </ul>
 svieti	Príliš veľké množstvo peny, boli pridané pláchnacie cykly navyše. Dávajte menšie množstvo pracieho prostriedku pri rovnakom množstve bielizne.
Striedavo E:10 a -00, -10 alebo -20	Chyba systému i-DOS. Funkcia i-DOS sa automaticky vypne. Prístroj je možné používať bežným spôsobom pri ručnom dávkovaní. Pre opravu systému i-DOS volajte zákaznícky servis.

## sk Čo robiť v prípade poruchy?

Zobrazenie	Príčina/Odstránenie
Striedavo E:60 a -2b a <b>End (Koniec)</b>	na konci programu. Nie je chyba prístroja – kontrolný systém rovnomerného rozloženia bielizne zastavil odstred'ovanie.  Malé a veľké kusy bielizne v bubne rozložte rovnomerne. Podľa potreby odstred'te bielizeň ešte raz.
Striedavo E:35 a -10	Voda v záchytnej nádrži na dne prístroja, zlé tesnenie prístroja. Zavrite prívod vody a volajte zákaznícky servis! → <i>Strana 32</i>
Striedavo E:36 a - 10	<ul style="list-style-type: none"><li>■ Čerpadlo sa upchalo. Vyčistite čerpadlo. → <i>Strana 26.</i></li><li>■ Upchatá odtoková hadica/rúrka. Vyčistite odtokovú hadicu pri sífóne. → <i>Strana 27</i></li></ul>
Iné zobrazenie	Vypnite prístroj a čakajte 5 sekúnd, prístroj znovu zapnite. Pokiaľ sa ukazovateľ znovu rozsvieti, volajte zákaznícky servis. → <i>Strana 32.</i>

## Čo robiť v prípade poruchy?

Porucha	Príčina/Odstránenie
Vyteká voda.	<ul style="list-style-type: none"><li>■ Riadne upevnite alebo vymeňte odtokovú hadicu.</li><li>■ Upevnite skrutkový spoj prívodnej hadice.</li></ul>
Nenateká voda. Prací prostriedok sa do práčky nedostáva.	<ul style="list-style-type: none"><li>■ Program sa nespustil?</li><li>■ Je otvorený prívod vody?</li><li>■ Nie je príp. upchatý filter? Vyčistite filter. → <i>Strana 27</i></li><li>■ Nie je zalomená alebo priškripaná prívodná hadica?</li></ul>
Priehradka je prázdna a ukazovateľ plnenia nesvieti.	<ul style="list-style-type: none"><li>■ Kryt priehradky/prípojka je znečistená? Priehradku na pracie prostriedky vyčistite. → <i>Strana 25</i></li><li>■ Je priehradka na pracie prostriedky dobre zasunutá? → <i>Strana 20</i></li></ul>
Nesprávny prací prostriedok/aviváž v násypke.	Násypka: <ol style="list-style-type: none"><li>4. Vyprázdnite ju a vyčistite. → <i>Strana 25</i></li><li>5. Znovu ju naplňte.</li></ol>
Prací prostriedok/aviváž v násypkách zhustol.	Vyčistite násypky a znovu naplňte.
Plniace dvierka nie je možné otvoriť.	<ul style="list-style-type: none"><li>■ Bezpečnostná funkcia je aktívna. Prerušíte program? → <i>Strana 19</i></li><li>■ Otvoriť ich je možné len s núdzovým odblokovaním? → <i>Strana 28</i></li></ul>
Program sa nespustil.	<ul style="list-style-type: none"><li>■ Spustili ste program alebo ste zvolili odložený štart?</li><li>■ Zavreli ste plniace dvierka?</li><li>■ Je detská poistka aktívna? Deaktivujte ju → <i>Strana 18</i></li><li>■  svieti. Priehradka na pracie prostriedky nie je úplne zasunutá. Priehradku celkom zasunite.</li></ul>
Krátke trhavé otáčanie bubna pred spustením programu.	Nejde o poruchu – pri spustení programu sa môže stať, že sa bubon krátko a trhavo otáča, ide o interný test motora.

Porucha	Príčina/Odstránenie
Práčka neodčerpáva.	<ul style="list-style-type: none"> <li>■ Vyčistite čerpadlo. → <i>Strana 26</i></li> <li>■ Vyčistite odtokovú hadicu alebo rúrku.</li> </ul>
V bubne nie je vidno vodu.	Nejde o poruchu – voda je pod viditeľnou úrovňou.
Výsledok odstred'ovania je uspokojivý.  Bielizeň je mokrá /príliš vlhká.	<ul style="list-style-type: none"> <li>■ Nejde o poruchu – kontrolný systém pre rovnomerné rozloženie bielizne kvôli nevyváženosti prerušil odstred'ovanie. Malé a veľké kusy bielizne v bubne rovnomerne rozložte.</li> <li>■ Zvolili ste program Ľahké žehlenie? → <i>Strana 15</i></li> <li>■ Zvolili ste príliš nízky počet odstredivých otáčok?</li> </ul>
Viacnásobné krátke odstred'ovanie bielizne.	Nejde o poruchu – systém kontroly pre rovnomerné rozloženie bielizne vyrovnáva nevyváženosť.
Dĺžka programu je dlhšia než obvykle.	<ul style="list-style-type: none"> <li>■ Nejde o poruchu – kontrolný systém pre rovnomerné rozloženie bielizne kvôli nevyváženosti viackrát v bubne bielizeň pretáča.</li> <li>■ Nejde o poruchu – program detekcie peny je aktívny – prístroj navyše pridal fázu pláchania.</li> </ul>
Dĺžka programu sa počas pracieho cyklu zmení.	Nejde o poruchu – priebeh programu je optimalizovaný pre príslušný prací proces. Týmto môže dôjsť k zmene času trvania programu, ktorý je na displeji zobrazený.
Zvyšková voda v ľavej násypkе na ošetrovacie prostriedky.	<ul style="list-style-type: none"> <li>■ Nejde o poruchu – nedôjde k zníženiu účinnosti ošetrovacieho prostriedku.</li> </ul>
Zápach v práčke.	<p>Spustite program <b>Čistenie bubna</b> alebo <b>Bavlna 90 °C</b> bez bielizne.</p> <p>Použite univerzálny prací prostriedok alebo prostriedok s obsahom bielidla.</p> <p><b>Upozornenie:</b> Aby ste zabránili tvorbe peny, a podľa odporúčaní výrobcu, použite iba polovicu množstva pracieho prostriedku.</p>
Symbol  na dotykovom displeji svieti. Prípadne z priehradky na pracie prostriedky vyteká pena.	<p>Nepoužili ste príliš veľa pracieho prostriedku?</p> <p>Zmiešajte 1 polievkovú lyžicu aviváže s 1/2 vody a nalejte do ľavej násyvky (nepoužívajte na outdoorové a perové textílie!).</p> <p>Pri nasledujúcom praní znížte dávkovanie pracieho prostriedku.</p>
Opakovane sa tvorí veľké množstvo peny.	<ul style="list-style-type: none"> <li>■ Skontrolujte nastavenie základného dávkovania a intenzitu dávkovania</li> <li>■ použite iný druh pracieho prostriedku.</li> </ul>
Prací prostriedok/aviváž z tesniacej manžety kvapká a zhromažďuje sa v okne plniacich dvierok alebo po krajoch manžety.	Príliš veľa pracieho prostriedku/aviváže v násypkе. Dodržte označenie <b>max.</b> náplne v násypkách.
Veľká hlučnosť, vibrácie a pohyb práčky pri odstred'ovaní.	<ul style="list-style-type: none"> <li>■ Je prístroj vo vodorovnej polohe? Nastavte prístroj. → <i>Strana 37</i></li> <li>■ Sú nožičky prístroja zaistené? Nožičky zaistite. → <i>Strana 37</i></li> <li>■ Sú odstránené prepravné poistky? Odstráňte prepravné poistky → <i>Strana 34</i></li> </ul>



Porucha	Príčina/Odstránenie
Dotykový displej počas prevádzky nefunguje.	<ul style="list-style-type: none"> <li>■ Porucha v dodávke elektrického prúdu?</li> <li>■ Nevypadli poistky? Zapnite/vymeňte poistky.</li> <li>■ Pokiaľ sa porucha znovu objaví, volajte zákaznícky servis.</li> </ul>
Zvyky pracieho prostriedku na vypranej bielizni.	<ul style="list-style-type: none"> <li>■ Bezfosfátové pracie prostriedky môžu obsahovať čistočky, ktoré nie sú vo vode rozpustné.</li> <li>■ Spustíte program <b>Pláchanie</b>, po usušení bielizeň vykefujete.</li> </ul>
Symbol ▷    v režime Prestávka bliká, ☹️ svieti.	<ul style="list-style-type: none"> <li>■ Hladina vody je príliš vysoká. Pridať bielizeň nie je možné. Zavrite plniace dvierka.</li> <li>■ Pre pokračovanie programu stlačte symbol ▷   .</li> </ul>
Symbol ▷    v režime Prestávka bliká ☹️ prestane svietiť.	Plniace dvierka je možné otvoriť. Môžete pridať bielizeň.
<p>Pokiaľ poruchu nedokážete sami odstrániť (po zap./vyp. prístroja), alebo je nutné nechať prístroj opraviť:</p> <ul style="list-style-type: none"> <li>■ Vypnite prístroj a vyťahnite sieťovú zástrčku zo zásuvky.</li> <li>■ Uzavrite prívod vody a volajte zákaznícky servis.</li> </ul>	



## Zákaznícky servis

Pokiaľ nemôžete poruchu odstrániť sami, prosím, kontaktujte náš zákaznícky servis → Na obale Vždy nájdeme vhodné riešenie, aby sme predišli zbytočným návštevám technika.

Zákazníckemu servisu uveďte číslo výrobku (E-Nr.) a výrobné číslo (FD).

E-Nr. _____	FD _____
-------------	----------

E-Nr.            Číslo výrobku  
FD              Výrobné číslo

Tieto údaje nájdete

\* v závislosti od modelu:

Zvnútra plniacich dvierok\*/na otvorenej servisnej záklopke\* na zadnej strane prístroja.

**Spoľahnite sa na kompetenciu výrobcu.**

Pokiaľ nás budete kontaktovať, môžete mať istotu, že oprava bude vykonaná vyškolenými servisnými technikmi, ktorí pri oprave použijú originálne náhradné diely.

## Technické údaje

### Rozmery:

850 × 600 × 590 mm  
(výška × šírka × hĺbka)

### Hmotnosť:

70 – 85 kg (v závislosti od modelu)

### Sieťové pripojenie:

Menovité napätie: 220 – 240 V, 50 Hz

Menovitý prúd: 10 A

Menovitý výkon: 1 900 – 2 300 W

### Tlak vody:

100 – 1 000 kPa (1 – 10 bar)

### Spotreba energie v režime

vypnuté:

0,12 W

### Spotreba energie

v pohotovostnom režime

(v nevypranom stave): 0,43 W

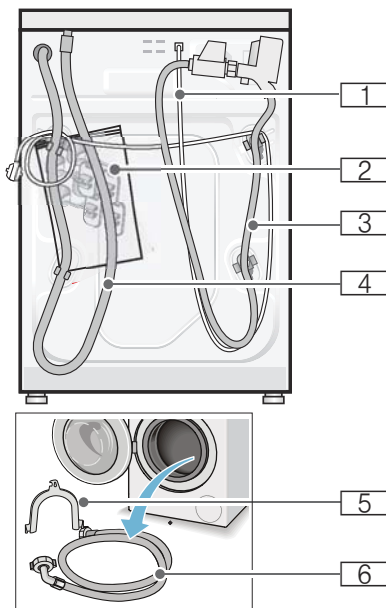

1 Napájací kábel

2 Vrecúško:

- Návod na použitie a inštaláciu
- Zoznam zákazníckych servisov\*
- Záručný list\*
- Kryty na zakrytie otvorov po prepravných poistkách
- Kľúč \*

3 Prívodná hadica pri nasledujúcich modeloch:

Aquastop

4 Odtoková hadica

5 Držiak na upevnenie odtokovej hadice\*

6 Hadica na prívod studenej vody pri modeloch Standard/Aqua-Secure

\* v závislosti od modelu

## Inštalácia a pripojenie

### Obsah balenia

**Odporúčanie:** Skontrolujte prístroj, či nedošlo pri preprave k jeho poškodeniu. Poškodený prístroj nikdy neuvádzajte do prevádzky.

V prípade reklamácie sa obráťte na predajcu, u ktorého ste prístroj zakúpili alebo na náš zákaznícky servis.

**Pre doplnenie** je potrebná na pripojenie odtokovej hadice na sifón hadicová spona s priemerom  $\varnothing$  24 – 40 mm (k dispozícii v špecializovaných predajniach).

### Potrebné náradie

- Vodováha na vyváženie
- Nasledujúce kľúče:
  - SW13 na uvoľnenie prepravných poistiek
  - SW17 na nastavenie nožičiek prístroja

## Bezpečnostné pokyny

### Varovanie Nebezpečenstvo úrazu!

- Práčka má vysokú hmotnosť. Pri preprave/zdvíhaní prístroja buďte opatrní.
- Pri zdvíhaní práčky za vyčnievajúce časti (napr. za plniace dvierka), môže dôjsť k ich odlomeniu a môže dôjsť k zraneniu. Nezdvíhajte práčku za vyčnievajúce časti.
- Pri nevhodnej inštalácii hadíc a sieťového kábla vzniká nebezpečenstvo zakopnutia a zranenia. Hadice a káble klad'te na zem tak, aby nehrozilo nebezpečenstvo zakopnutia.

### Pozor!

#### Škody na prístroji

Zamrznuté hadice sa môžu poškodiť/ popraskať. Neinštalujte práčku vo vonkajších priestoroch alebo tam, kde hrozí zamrznutie prístroja.

### Pozor!

#### Škody spôsobené vodou

Spoje prírodných a odtokových hadíc sú pod veľkým vodným tlakom. Aby ste zabránili úniku a presakovaniu vody, dbajte na pokyny uvedené v nasledujúcej kapitole.

## Upozornenie

- Dodatočne k tu uvedeným pokynom môžu platiť zvláštne predpisy príslušnej vodárne a elektrorozvodných závodov.
- V prípade pochybností nechajte práčku pripojiť odborníkom.

## Umiestnenie prístroja

**Upozornenie:** Stabilita prístroja je dôležitá z hľadiska obmedzenia pohybu práčky!

- Plocha na umiestnenie práčky musí byť pevná a rovná.
- Mäkké podlahy alebo podlahové krytiny nie sú vhodné.

## Inštalácia prístroja na podložke alebo drevenom podstavci

### Pozor!

#### Škody na prístroji

Práčka sa pri odstreďovaní môže pohybovať a spadnúť z podložky alebo podstavca. Nožičky práčky v každom prípade upevnite príchytkami.

\* Obj. č. WMZ 2200, WX 9756, CZ 110600,Z 7080X0

**Upozornenie:** Práčku postavte na trámovú podlahu:

- pokiaľ možno do rohu,
- na dosku odolnú voči vode (s hrúbkou min. 30), ktorá bude pevne priskrutkovaná k podlahe.

## Inštalácia prístroja na podstavec so zásuvkou

Obj. č. podstavca.: WMZ 20490, WZ 20490, WZ 20510, WZ 20520

## Zabudovanie prístroja do kuchynskej linky



### Varovanie

#### Nebezpečenstvo ohrozenia života!

Pri kontakte so súčasťami pod elektrickým napätím hrozí nebezpečenstvo úrazu elektrickým prúdom. Neodstraňujte kryciu dosku prístroja.

### Upozornenie

- Požadovaný priestor na inštaláciu je šírka 60 cm.
- Inštalujte práčku iba pod súvislú pracovnú dosku, ktorá je pevne spojená so susednými kuchynskými skrinkami.

## Odstránenie prepravných poistiek

### Pozor!

#### Škody na prístroji

- Práčka je pri preprave zaistená prepravnými poistkami. Prepravné poistky je nutné po preprave odstrániť, aby pri prevádzke napr. nepoškodili bubon práčky. Až pred prvým použitím kompletne odstráňte všetky 4 prepravné poistky a uchovajte ich na ďalšie použitie.
- Pred prepravou prístroja poistky nainštalujte späť, aby ste zabránili prípadným škodám, ktoré by pri preprave mohli vzniknúť.

**Upozornenie:** Skrutky a puzdrá odložte.

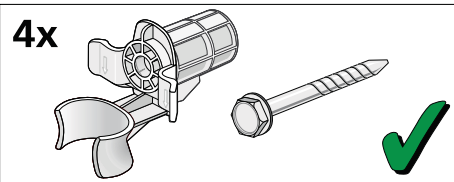

1. Vyberte hadice z puzdier.

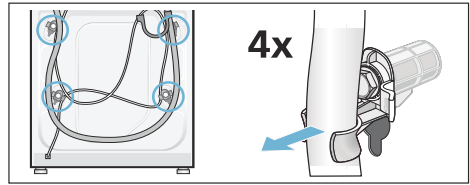

2. Uvoľnite a odstráňte všetky 4 prepravné poistky. Odskrutkujte puzdrá. Vyberte sieťový kábel z príchytiak.

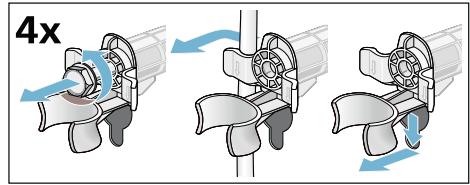

3. Nasadte kryty a pevne ich zatlačte do otvorov po prepravných poistkách.

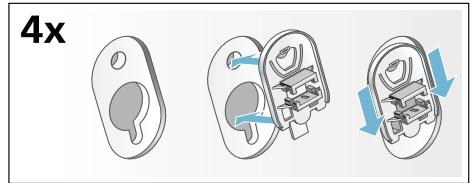

## Dĺžky hadíc a káblov

- Pripojenie na ľavej strane

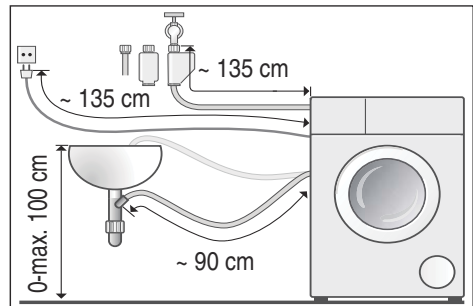

- Pripojenie na pravej strane

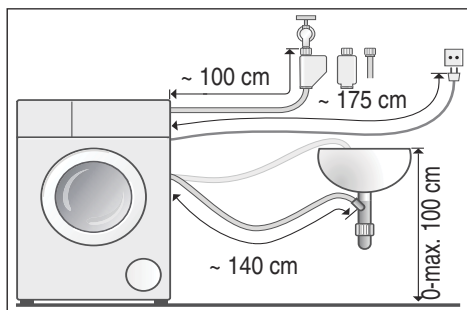

**Tip:** V špecializovaných predajniach alebo zákazníckom servise môžete zakúpiť:

- Predĺženie pre hadicu Aquastop, príp. prírodnú hadicu studenej vody (cca 2,50 m); obj. č. WMZ2380, WZ10130, CZ11350, Z7070X0
- Dlhšiu prírodnú hadicu (cca 2,20m) pre model Standard

## Prívod vody

### Varovanie

#### Nebezpečenstvo ohrozenia života!

Pri kontakte so súčastami pod napätím hrozí nebezpečenstvo úrazu elektrickým prúdom. Bezpečnostný ventil AquaStop neponárajte do vody (súčastou je elektrický ventil).

Pri pripájaní dodržujte nasledujúce:

### Upozornenie

- Práčku pripojte na prívod studenej vody.
- Prístroj nepripájajte k miešacej batérii beztlakového bojlera.
- Použite iba pribalenú prírodnú hadicu alebo hadicu zakúpenú v špecializovanej predajni, nie použitú.
- Prívodná hadica sa nesmie lámať, priškripnúť, upravovať alebo rezať (pevnosť by už nebola zaistená).

- Upevňujúce skrutky dotiahnite iba ručne. Pokiaľ skrutky dotiahnete náradím (kliešťami) príliš pevne, môžu sa závit poškodiť.

### Optimálny tlak vody vo vodovodnej sieti

minimálne 100 kPa (1 bar)

maximálne 1 000 kPa (10 bar)

Pri otvorenom prívode vody pretečie minimálne 8 l/min. vody.

Pri vyššom tlaku vody použite redukčný ventil.

### Pripojenie

Prívodnú hadicu pripojte k prítoku vody ( $\frac{3}{4}$ " = 26,4 mm) a k prístroju (pri modeloch s funkciou AquaStop nie je nutné, je nainštalovaná napevno):

- Model: **Standard**

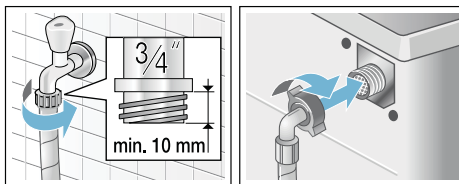

- Model: **Aqua-Secure**

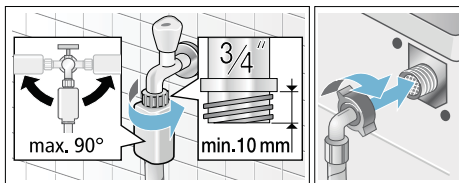

- Model: **AquaStop**

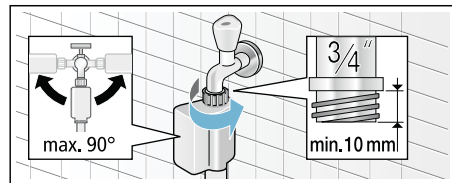

**Upozornenie:** Opatrne otvorte prívod vody a skontrolujte tesnosť prípojok. Na skrutkový spoj pôsobí tlak vo vodovodnom potrubí.

## Odtok vody

### Varovanie

#### Nebezpečenstvo oparenia!

Pri praní s vysokými teplotami môže pri kontakte s horúcim pracím roztokom dôjsť k opareniu (napr. pri odčerpaní horúceho pracieho roztoku do umývadla.) Nesiahajte do horúceho pracieho roztoku.

#### Pozor!

#### Škody spôsobené vodou

Pokiaľ odtoková hadica vplyvom vysokého tlaku vody pri odčerpávaní vyklzne z umývadla alebo miesta pripojenia, môže vytekajúca voda spôsobiť škody.

Zaistite odtokovú hadicu a miesto pripojenia proti vyklznutiu.

#### Pozor!

#### Nebezpečenstvo

#### poškodenia prístroja/textílií

Pokiaľ sa koniec odtokovej hadice ponorí do odčerpanej vody, môže hadica vodu späť nasáť do prístroja a poškodiť prístroj alebo textílie. Dbajte na to, aby:

- odtok v umývadle nebol uzatvorený zátkou.
- koniec odtokovej hadice nebol ponorený do odčerpanej vody.
- voda dostatočne odtekala.

**Upozornenie:** Odtoková hadica sa nesmie zalomiť alebo poťahovať.

## Pripojenie

- **Odtok pracieho roztoku do umývadla**

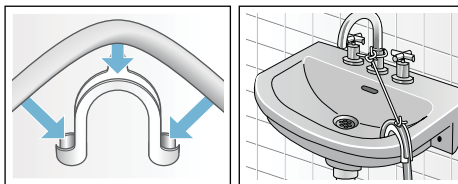

- **Odtok do sifónu**

Miesto pripojenia je nutné zaistiť objímkou s priemerom  $\text{R } 24 - 40 \text{ mm}$  (k dispozícii v špecializovaných predajniach).

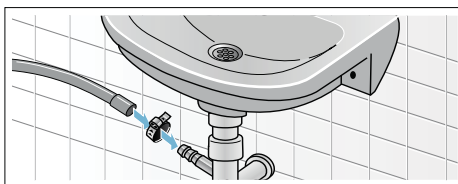

- **Odtok do plastovej rúrky s gumovým hrdlom alebo do odtokového kanála.**

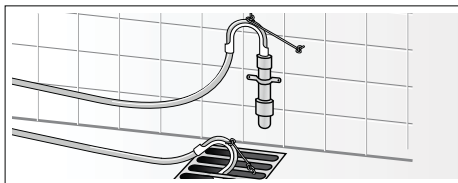

## Vyrovnanie práčky

prístroj vyrovnajte pomocou vodováhy.

Nesprávne vyrovnanie práčky môže mať za následok veľkú hlučnosť, vibrácie a pohyb!

1. Poistné matice povolte kľúčom v smere hodinových ručičiek.
2. Vyrovnanie práčky skontrolujte pomocou vodováhy, prípadne ju upravte. Výšku je možné nastaviť otáčaním nožičiek prístroja. Všetky štyri nožičky musia pevne stáť na podlahe.

3. Poistnú maticu dotiahnite proti plášťu prístroja. Nožičku pritom pevne držte a nemeňte jej výšku. Poistné matice všetkých štyroch nožičiek prístroja musia byť proti plášťu pevne dotiahnuté!

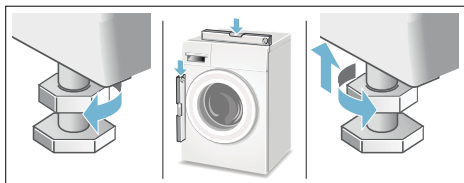

## Elektrická prípojka

### Varovanie

#### Nebezpečenstvo ohrozenia života!

Pri kontakte so súčasťami pod napätím hrozí nebezpečenstvo úrazu elektrickým prúdom.

- Nikdy sa nedotýkajte sieťovej zástrčky mokrymi rukami.
- Sieťový kábel ťahajte zo zásuvky iba za zástrčku, nikdy za kábel, pretože by mohlo dôjsť k poškodeniu.
- Sieťovú zástrčku nikdy nevyťahujte za prevádzky.

Dodržiujte a dbajte na nasledujúce:

### Pokyny

- Sieťové napätie a údaj o napätí na práčke (typový štítok prístroja) musí súhlasiť. Menovitý príkon a potrebná poistka sú uvedené na typovom štítku prístroja.
- Práčku je možné zapojiť iba podľa predpisov na striedavý prúd do riadne uzemnenej zásuvky.
- Sieťová zástrčka a zásuvka musí byť kompatibilná.
- Prierez kábla je postačujúci.

- Uzemnenie je vykonané podľa predpisov.
- Výmenu sieťového kábla (ak je nutná) smie vykonať iba kvalifikovaný elektrikár. Náhradný sieťový kábel je možné zakúpiť v našom zákazníckom servise.
- Nepoužívajte viacpočetné rozbočovače a predĺžovacie šnúry.
- Pri použití prúdového chrániča sa smie použiť iba typ s označením . Iba tento typ zodpovedá súčasným platným predpisom.
- Sieťová zástrčka musí byť neustále prístupná.
- Sieťový kábel sa nesmie zlomiť, priškripnúť, upravovať, rezať alebo prísť do styku s horúcimi predmetmi.



## Pred prvým práním

Práčka bola pred opustením výrobného závodu dôkladne preskúšaná. Aby ste odstránili zvyšky vody z kontrolného procesu, prvýkrát spustíte pranie **bez bielizne**.

### Upozornenie

- Práčka musí byť **odborne** nainštalovaná a pripojená. Pozrite → *Strana 32*
- Poškodený prístroj nikdy neuvádzajte do prevádzky. Kontaktujte zákaznícky servis.

### Príprava

1. Skontrolujte prístroj.
2. Do násypky  a  nasypete prací prostriedok. → *Strana 19*
3. Odstráňte ochrannú fóliu z ovládacieho panela.
4. Zapojte sieťovú zástrčku.
5. Otvorte prívod vody.

### Spustíte program bez bielizne:

1. Zapnite prístroj.

2. Zavriete plniace dvierka (nevkładajte bielieži!).
3. Zvoľte program **Čistenie bubna 90 °C**.
4. Otvorte priehradku na pracie prostriedky.
5. Nalejte cca 1 liter vody do ľavej násypky.
6. Prací prostriedok naplňte do ľavej násypky.  
**Upozornenie:** Aby ste zabránili tvorbe peny, použite iba polovicu výrobcom odporúčaného množstva pracieho prostriedku. Nepoužívajte prací prostriedok na vlnu alebo jemnú bielieži.
7. Zasuňte priehradku na pracie prostriedky.
8. Spustite program.
9. Na konci programu prístroj vypnite.

**Vaša nová práčka je teraz pripravená na prevádzku.**

## Preprava

napr.: pri sťahovaní

**Pozor!**

**Nebezpečenstvo poškodenia prístroja kvôli vytekajúcemu praciemu prostriedku/aviváž z násypiek.**

Vytekajúci prací prostriedok/aviváž môže negatívne ovplyvniť činnosť prístroja, napr. môže spôsobiť škody na elektrickom zariadení. Pred prepravou prístroja je nutné násypky vyprázdniť.

**Príprava:**

1. Uzavrite prívod vody.
2. Znížte vodný tlak v prívodnej hadici: → *Strana 27* Čistenie a údržba – Upchatie filtra pri prívode vody
3. Odpojte práčku z elektrickej siete.
4. Vypustite zvyšný prací roztok: → *Strana 26* Čistenie a údržba  
Upchatie čerpadla, núdzové vypúšťanie
5. Odpojte hadice.
6. Vyprázdňte násypky.  
→ *Strana 25*

## Nasad'ite prepravné poistky:

1. Vyberte kryty a uschovajte ich. Podľa potreby môžete použiť skrutkovač.

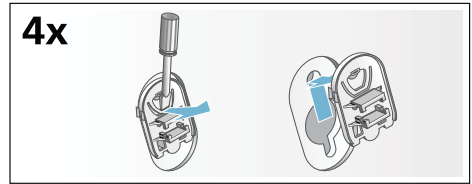

2. Nasad'ite všetky 4 puzdrá. Sieťový kábel zaistite v držiakoch. Nasad'ite ich a dotiahnite skrutky.

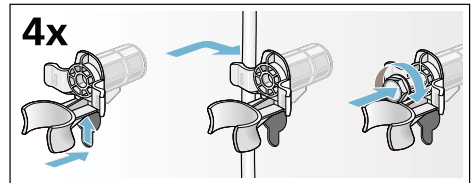

**Pred opätovným uvedením do prevádzky:**

## Upozornenie

- Prepravné poistky **bezpodmienečne** odstráňte!
- Aby ste zabránili odtečeniu nevyužitého pracieho prostriedku do odtoku, nalejte do ľavej násypky 1 liter vody a spustite program **Odčerpánie**.















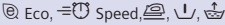



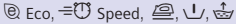

## Záruka na Aquastop

iba pre prístroje s funkciou Aquastop

Predajca poskytuje na základe kúpnej zmluvy okrem záruky na prístroj i dodatočnú záruku na náhradu škody podľa nasledujúcich podmienok:

1. Pokiaľ chybou nášho systému Aquastop došlo ku škodám, bude súkromným používateľom za spôsobené škody poskytnutá náhrada.
2. Poskytujeme doživotnú záruku na spôsobené škody.
3. Predpokladom nároku na záruku je odborná inštalácia a pripojenie prístroja s funkciou Aquastop podľa návodu; zahŕňa tiež riadne zhotovené Aquastop predĺženie (originálne príslušenstvo). Záruka sa nevzťahuje na chybné privody alebo vodné armatry pripojené k Aquastop prípojke na privode vody.
4. Na prístroje s funkciou Aquastop nie je nutné počas prevádzky dozerat'. Po vypnutí prístroja nie je nutné prítok vody uzatvárať. Urobte tak iba v prípade dlhšej neprítomnosti, napr. dlhšej dovolenky.

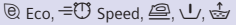
# Prehľad programov

Program/Typ odevu/Upozornenie	Nastavenie
<b>Názov programu</b> Krátke informácie o programe, príp. popis programu a vhodná textília na pranie.	Max. množstvo plnenia teplota; odstreďovanie – počet otáčok** Nastavenie doplnkových programov Automatické dávkovanie zap./vypnúť ✓ nedá sa zvoliť -
 <b>Cottons (Bavlna)</b> Odolné tkaniny, bavlna vhodná na vyváranie alebo ľanový textil. <b>Upozornenie:</b> Nastavením programu <b>Speed</b> , ktorý je vhodný na pranie ľahko zašpinenej bielizne, sa prací program skráti.	max. 9,0 kg/5,0*kg * - 90 °C; ⌀ - 1400** ot./min.  
<b>Cottons Eco (Bavlna Eco)</b>   Odolné tkaniny, bavlna vhodná na vyváranie alebo ľanový textil; pranie pri optimalizovanej spotrebe energie a nižšej teplote, prací účinok je porovnateľný s práním v programe <b>Bavlna</b> . <b>Upozornenie:</b> Teplota pri praní je nižšia, ako zvolená teplota. Pokiaľ je na pranie potrebná vyššia teplota, v takom prípade zvolte program <b>Bavlna</b> , pri ktorom je teplota vody vyššia.	max. 9,0 kg * - 90 °C; ⌀ - 1400** ot./min.  
 <b>Easy-Care (Nekrčivá bielizeň)</b> Textil z umelých vlákien alebo zmiešaného materiálu.	max. 4,0 kg * - 60 °C; ⌀ - 1200** ot./min.  
 <b>Delicate / Silk (Jemné/hodváb)</b> Jemná bielizeň vhodná na pranie v práčke, napr. hodváb, satén, textil z umelých vlákien alebo zmiešaného materiálu (napr. hodvábné blúzky a šály). <b>Upozornenie:</b> Vhodné na pranie v práčke, použite prací prostriedok na jemnú bielizeň alebo hodváb.	max. 2,0 kg * - 40 °C; ⌀ - 800 ot./min  
 <b>Wool (Vlna)</b> Vlna vhodná na ručné pranie alebo na pranie v práčke, tkaniny s obsahom vlny; obzvlášť šetrný prací program, zamedzuje zrážaniu odevov, dlhšie prestávky v programe (bielizeň leží vo vode) <b>Upozornenie</b> <ul style="list-style-type: none"> <li>■ Vlna je živočíšneho pôvodu, napr. angora, alpaka, lama, ovca.</li> <li>■ Na pranie používajte prací prostriedok na vlnu.</li> </ul>	max. 2,0 kg * - 40 °C; ⌀ - 800 ot./min - 
 <b>Mix (Mix)</b> Kombinovaná náplň zložená z bavlnených odevov a z odevov z umelých vlákien.	max. 4,0 kg * - 40 °C; ⌀ - 1400 ot./min  
* pri nastavenom programe speed použite menšie množstvo náplne ** max. počet otáčok pri odstreďovaní v závislosti od modelu	

Program/Typ odevu/Upozornenie	Nastavenie
<b>Rinse / Spin</b> / <b>Empty</b> <b>(Pláchanie/odstreďovanie/odčerpávanie)</b> Kombinovaný extra program na pláchanie bielizne, príp. na odstreďovanie alebo odčerpávanie vody  Upozornenie: Z výroby od výrobcu je nastavené  nastavenie.  Pokiaľ chcete zvoliť len odstreďovanie: stlačte  nastavenie a nastavte potrebný počet otáčok odstreďovania.  Pokiaľ chcete zvoliť len odčerpávanie: vypnite  nastavenie a zvolte nastavenie .	- -;  - 1 400** ot./min.   
<b>Drum Clean (Čistenie bubna)</b> Program určený na čistenie a údržbu vodnej nádrže a bubna, napr. pred 1. praním, pri častom praní pri nízkych teplotách (pri 40 °C a menej) alebo pri vzniku zápachu v dôsledku dlhšej neprítomnosti. Ukazovateľ  (funkcia upozorňuje na čistenie bubna) svieti, pokiaľ dlhší čas nebol použitý program s teplotou 60 °C alebo vyššou.  Upozornenie: <ul style="list-style-type: none"> <li>■ Program nechajte bežať s prázdny bubnom.</li> <li>■ Použite bežný prací prostriedok alebo prací prostriedok s obsahom bieliidla. Podľa odporúčaní výrobcu použite len polovičnú dávku pracieho prostriedku, vyhnete sa tak tvorbe peny.</li> </ul>	0,0 kg 90 °C; 1 200** ot./min. - -
<b>Super (Super rýchly) 15' / 30'</b> Extra krátky program, asi 15/30 min., určený na ľahko zašpinenú bielizeň a na menšie množstvo náplne.  Upozornenie: Nastavením programu <b>Speed</b> prístroj používa program <b>Super rýchly</b> .	max. 2,0 / 3,5 kg - 40 °C;  - 1 200** ot./min. - 
<b>Hygiene (Hygiena)</b> Odolný bavlnený textil a ľanový materiál  Upozornenie: Určený pre kožných alergikov a ľudí s citlivou pokožkou. Vďaka danej teplote, vyššiemu množstvu vody a dlhšiemu pláchaniu spĺňa nároky na vyššiu hygienu.	max. 6,5 kg - 60 °C;  - 1 400** ot./min. Eco,  Speed, 
<b>auto 30° (Auto program jemný)</b> Šetrnejšie pranie bielizne; Automaticky sa zistí stupeň zašpinenia a druh textílií a prispôsobí sa priebeh prania a inteligentné dávkovanie.	max. 3,5 kg automata, legfeljebb: 30 °C; 1000 ford./perc-ig - 
<b>auto 40° (Auto program)</b> Odolné textílie; Automaticky sa zistí stupeň zašpinenia a druh textílií a prispôsobí sa priebeh prania a inteligentné dávkovanie.	max. 6,0 kg automata, legfeljebb: 40 °C; 1400** ford./perc-ig - 
<b>Shirt / Blouses (Košeľe/blúzky)</b> Na bavlnené tkaniny nevyžadujúce žehlenie, na košeľe/blúzky z plátna, umelého vlákna alebo zmiešaného materiálu.  Upozornenie <ul style="list-style-type: none"> <li>■ Pri nastavení  budú košeľe/halenky ľahko odstredené, odevy sa vešajú ešte mokré. → Odev sa sám vyrovná.</li> <li>■ Hodvábne košeľe a blúzky alebo bielizeň z jemného materiálu perte, v programe <b>Jemné pranie/hodváb</b>.</li> </ul>	max. 2,0 kg - 60 °C;  - 800 ot./min. Eco,  Speed, 
* pri nastavenom programe speed použite menšie množstvo náplne ** max. počet otáčok pri odstreďovaní v závislosti od modelu	

Program/Typ odevu/Upozornenie	Nastavenie
<b> Outdoor / Water proofing (Outdoor / impregnace)</b> Pranie s nasledujúcou impregnačiou oblečenia odolného proti vplyvom počasia a outdoorového oblečenia s membránovým povrchom a hydrofóbných textílií.	max. 1,0 kg  - 40 °C;  – 800 ot./min.
1. Zvoľte program. Nenastavujte rýchlosť odstreďovania, resp.  .	 Eco,  Speed, 
2. Do ľavej komory nadávkujte špeciálny prací prostriedok na outdoorové textílie.	 -,  -
3. Spustíte program. Program sa zastaví pred posledným cyklom plákania. 4. Nadávkujte impregnačný prostriedok (max. 170 ml) do ľavej komory. 5. Pre pokračovanie programu spustíte program. Nasledujúce ošetrovanie bielizeň podľa údajov výrobcu.	
<b>Upozornenie</b> <ul style="list-style-type: none"> <li>■ Ak ste nastavili rýchlosť odstreďovania, resp.  prebehne pranie bez nasledujúceho impregnovania. Program sa nezastaví pred posledným plákaním, ale prebehne až do konca.</li> <li>■ Používajte špeciálne pracie prostriedky vhodné pre pranie v práčke, dávajte podľa údajov výrobcu do ľavej komory.</li> <li>■ Bielizeň sa nesmie ošetrovať avivážou.</li> <li>■ Pred praním dôkladne vyčistite ľavú komoru násycky na pracie prostriedky.</li> </ul>	
* pri nastavenom programe speed použite menšie množstvo náplne	
** max. počet otáčok pri odstreďovaní v závislosti od modelu	



## Údaje o spotrebe

### Spotreba energie, vody a zvyšková vlhkosť hlavných pracích programov (orientačné údaje)

Program	Množstvo náplne	Spotreba energie*	Spotreba vody*	Dĺžka programu*
Bavlna 20 °C	9 kg	0,25 kWh	90 l	2 3/4 h
Bavlna 40 °C	9 kg	1,10 kWh	90 l	3 h
Bavlna 60 °C	9 kg	1,06 kWh	90 l	2 3/4 h
Bavlna 90 °C	9 kg	2,14 kWh	100 l	2 3/4 h
Nekrčivá bielizeň 40 °C	4 kg	0,70 kWh	61 l	2 h
Mix 40 °C	4 kg	0,60 kWh	45 l	1 1/4 h
Jemný/ Hodváb 30 °C	2 kg	0,19 kWh	37 l	3/4 h
Vlna 30 °C	2 kg	0,19 kWh	40 l	3/4 h

Program	Orientačné údaje o zvyškovej vlhkosti**		
	WAT14T... max. 1 400 ot./min	WAT12T... max. 1 200 ot./min	WAT10T... max. 1 000 ot./min
Bavlna	48%	53%	62%
Nekrčivá bielizeň	40%	40%	40%
Jemné/Hodváb	30%	30%	30%
Vlna	45%	45%	45%







\* Údaje sa od zadaných údajov môžu líšiť v závislosti od tlaku vody, tvrdosti vody, teploty prírodnej vody, teploty miestnosti, druhu, množstva a miery znečistenia odevu, použitého pracieho prostriedku, kolísavého elektrického napätia a vybranej prídavnej funkcie.

\*\* Údaje o zvyškovej vlhkosti na základe obmedzeného počtu otáčok daného programu a maximálnom množstve náplne.

### Najúčinnjší prací program na bavlnené textílie

Nasledujúci program (štandardné programy označené symbolom ) sú vhodné na pranie bežne znečistených bavlnených textílií a z hľadiska spotreby energie a vody sú najúčinnjšie.

### Štandardný program na bavlnu podľa nariadenia 1015/2010/EU

Program + teplota	Množstvo náplne	Priemerný čas trvania programu
Bavlna eco  + 60 °C 	9 kg	4 <sup>3</sup> / <sub>4</sub> h
Bavlna eco  + 60 °C 	4,5 kg	4 <sup>1</sup> / <sub>2</sub> h
Bavlna eco  + 40 °C 	4,5 kg	4 <sup>1</sup> / <sub>2</sub> h

Nastavenie programu podľa smernice 2010/30/EU na vykonanie testu so studenou vodou (15 °C) a na vystavenie štítku o spotrebe energie.  
 Hodnoty teplôt pri jednotlivých programoch sa riadia teplotou vyznačenou na štítku textílie.  
 Skutočná teplota prania sa z dôvodu úspory energie môže od udanej hodnoty líšiť.

### Upozornenie

- Táto príloha je súčasťou Návodu na použitie a inštaláciu. Dokumentáciu uschovajte pre neskoršie použitie.
- Viac ďalších informácií nájdete v Návode na použitie a inštaláciu.

# INFORMAČNÝ LIST

BSH domácí spotřebiče s.r.o., Radlická 350, 158 00 Praha 5

Obchodná značka BSH



Značka	SIEMENS
Model	WM14T640BY
Kapacita v kg	9
Trieda energetickej účinnosti	A+++
Ekoznačka EU	—
Meraná ročná spotreba energie v kWh <sup>1)</sup>	152
Spotreba energie štandardného programu: bavlna 60°C plná náplň	0,92
bavlna 60°C polovičná náplň	0,6
bavlna 40°C polovičná náplň	0,42
Meraná spotreba energie vo vypnutom stave	0,12 W
Meraná spotreba energie v režime ponechania v zapnutom stave	0,43 W
Meraná ročná spotreba vody v l <sup>2)</sup>	11220
Trieda účinnosti odstreďovania A (najlepšia) ... G (horšia)	B
Max. počet otáčok odstreďovania za min. bavlna 60°C	1400
Zostatková vlhkosť v %	53
Štandardné programy, ku ktorým sa vzťahujú informácie na štítku a informačnom liste <sup>4)</sup>	bavlna 60°C bavlna 40°C
Trvanie štandardného programu: bavlna 60°C plná náplň	275
bavlna 60°C polovičná náplň	270
bavlna 40°C polovičná náplň	270
Trvanie režimu ponechania v zapnutom stave	—
Hlučnosť v dB (A) re 1 pW <sup>3)</sup> : pranie	48
odstreďovanie	73
Spotrebič určený na zabudovanie	nie

1) Spotreba energie v kWh za rok na základe 220 štandardných pracích cyklov s programami bavlna 60°C a 40°C s celou a polovičnou náplňou a spotreba v režimoch s nízkou spotrebou energie. Skutočná spotreba energie bude závisieť na tom, ako sa spotrebič používa.

2) Spotreba vody v l za rok na základe 220 štandardných pracích cyklov s programami bavlna 60°C a 40°C s celou a polovičnou náplňou a spotreba v režimoch s nízkou spotrebou energie. Skutočná spotreba vody bude závisieť na tom, ako sa spotrebič používa.

3) Úroveň emisií hluku šíreného vzduchom vyjadrená v dB (A) re 1 pW zaokrúhlená na najbližšie celé číslo počas fáz prania a odstreďovania pri štandardnom programe bavlna 60°C s plnou náplňou.

4) Tieto programy sú vhodné pre pranie bežne znečistenej bavlnenej bielizne a ide o najúčinnnejšie programy z hľadiska kombinovanej spotreby energie a vody.

Prípadné technické zmeny, tlačové chyby a odlišnosti vo vyobrazení sú vyhradené bez upozornenia. Aktuálny návod nájdete na webových stránkach [www.siemens-home.com/sk](http://www.siemens-home.com/sk).

Dovozca: **BSH domáci spotrebiče s.r.o.**  
Radlická 350  
158 00 Praha 5

Výrobok:	Produktové číslo: E-Nr.
	Poradové číslo: FD
Dátum predaja, pečiatka, podpis	Dátum montáže, pečiatka, podpis

Predajca je povinný úplne a čitateľne vyplniť všetky požadované údaje v záručnom liste v deň predaja spotrebiča. Neoddeliteľnou súčasťou tohto záručného listu je daňový doklad o predaji výrobku.

Záručný list je dokladom práv spotrebiteľa v zmysle Občianskeho zákonníka. Je súčasťou výrobku s výrobným číslom uvedeným na prednej strane tohto záručného listu, zvlášť v prípadoch dlhších než zákonom daná záručná lehota je záručný list jedným z dokázateľných prostriedkov práv užívateľa. Je v záujme spotrebiteľa, aby si skontroloval správnosť a úplnosť všetkých uvedených údajov, ako i to, či dostal od predajcu záručný list so správnym označením pre uvedený druh výrobku.

Odporúča sa, aby výrobky montoval a uviedol do prevádzky autorizovaný servis, ktorý poskytuje záruku odbornej montáže, predvedenie a preskúšanie výrobku.

Montáž a inštalácia spotrebiča musí byť vykonaná v súlade s vyhláškou ÚBP SR č. 718/2002 Z. z. súvisiacich predpisov a noriem v platnom znení.

Pred montážou výrobku je nutné, aby boli splnené všetky podmienky pre pripojenie na inžinierske siete podľa platných noriem a podľa návodu na použitie.

### Zápisy o uskutočnených opravách:

Dátum objed. opravy	Dátum dokončenia	Číslo oprav. listu	Stručný opis poruchy

# Záručný list

firmy BSH domácí spotřebiče, s.r.o.

# SIEMENS

Dovozca: BSH domácí spotřebiče, s.r.o.

Radlická 350

158 00 Praha 5

# 10 let

záruka na motor

Výrobok:	Údaje o predajcovi: Obchodné meno (meno a priezvisko*):  Adresa firmy (bydlisko*):  IČ: DIC: Adresa firmy:  Tel.:
Výrobca: <b>SIEMENS</b>	
Typ (E-Nr.):	
Výrobné číslo (FD):	
Dátum predaja:	

\*Len u fyzických osôb

Na motor vyššie uvedeného výrobku poskytuje výrobca **záručnú lehotu** v dĺžke trvania **10 rokov**.

Upozornenie: **Pri reklamácii motora** s predĺženou zárukou je potrebné predložiť nielen doklad o kúpe spotrebiča, **ale aj tento záručný list**, ktorý používateľa oprávňuje **na predĺženú záruku na motor v trvaní 10 rokov od dátumu zakúpenia**.

Zápisy o vykonaných opravách:

Dát. objed. opravy	Dátum dokončenia	Číslo oprav. listu	Stručný popis poruchy



# NOVINKA: 10 rokov záruky na motor

A to nehovoríme len tak. To vám skutočne garantujeme. V prípade vybraných automatických práčok dokonca na obdobie nasledujúcich 10 rokov.

## Záručný list na motor automatické práčky WM14T640BY

Popri všeobecnej záruke na spotrebiče poskytujeme teraz podľa ďalej uvedených podmienok tiež špeciálnu záruku na motor automatické práčky WM14T640BY kúpené od 1. 10. 2014. Zákonná zodpovednosť predajcu vyplývajúca z bežnej kúpnej zmluvy s koncovým zákazníkom tým zostáva nedotknutá:

1. Odstránime všetky poruchy motora iQdrive, ktoré boli preukázateľne spôsobené chybou materiálu a/alebo výrobnou chybou.
2. Záručná lehota predstavuje 10 rokov a začína plynúť dňom, keď spotrebič kúpil prvý koncový zákazník. Záruka musí byť v záručnej lehote uplatnená u niektorého z našich servisných partnerov (prípadne u predajcu). Predpokladom na uplatnenie záruky je predloženie originálneho dokladu o kúpe spotrebiča alebo záručného listu.
3. Záruku nemožno uplatniť, ak je porucha motora iQdrive spôsobená nevhodným používaním spotrebiča, používaním pre domácnosť neobvyklým, nedodržaním návodu na obsluhu alebo montážnych pokynov.
4. V prípade uznania garančného nároku bude motor iQdrive podľa uváženia servisného technika na mieste opravený alebo nahradený novým motorom. V rámci špeciálnej predĺženej záruky potom zaniká nárok na výmenu celého spotrebiča. Vymenené náhradné dielce sa stávajú majetkom spoločnosti BSH domáci spotrebiče s.r.o.
5. Garančná oprava motora iQdrive potom v rámci tejto špeciálnej záruky (po uplynutí zákonnej záruky) nespôsobuje plynutie novej záručnej lehoty ani jej predĺženie.
6. Ďalšie nároky, najmä na náhradu škôd vzniknutých mimo spotrebiča, sú vylúčené, ak takáto zodpovednosť nevyplýva priamo zo zákona.

Tieto záručné podmienky platia na motor iQdrive, ktorý je súčasťou vyššie uvedenej práčky, kúpené v Slovenskej republike.

BSH domáci spotrebiče s.r.o.  
Radlická 350  
158 00 Praha 5  
Česká republika

## Upozornenie pre predajcov

Predajca je povinný dať zákazníkovi platný doklad o predaji, kde bude uvedený dátum predaja a označenie spotrebiča, a súčasťou dokladu o kúpe tovaru je správne a úplne vyplnený záručný list v deň predaja výrobku. V prípade predpredajnej reklamácie je potrebné predložiť riadne vyplnený reklamačný protokol.

### Záručné podmienky

- na výrobok sa poskytuje záručná lehota **24 mesiacov** odo dňa zakúpenia výrobku kupujúcim
- spotrebiteľ je oprávnený chybu vytknúť do šiestich mesiacov od jej zistenia, najneskôr však do uplynutia záručnej lehoty
- pri reklamácií je podmienkou predložiť platný daňový doklad o kúpe výrobku (napr. pokladničný blok, faktúru a pod.)
- ak je výrobok používaný na iný než výrobcom stanovený účel alebo je výrobok používaný v rámci predmetu obchodnej činnosti, poskytuje sa záručná lehota 6 mesiacov odo dňa zakúpenia, keďže spotrebiče sú určené výhradne na použitie v domácnosti
- za chybu výrobku sa nepovažuje jeho nadmerné opotrebovanie a z toho vyplývajúce absencie niektorých pôvodných vlastností, ktoré boli spôsobené napr. zanedbaním bežnej údržby, čistenia, nadmerným používaním výrobku
- záručná lehota neplynie počas obdobia, keď kupujúci nemôže užívať tovar pre jeho chyby, za ktoré zodpovedá predávajúci
- ak nebude zistená žiadna porucha, na ktorú sa vzťahuje bezplatná záručná oprava, alebo bude zistená porucha nezavinená výrobcom, hradí náklady spojené s vyslaním servisného technika osoba, ktorá uplatnila nárok na túto opravu
- záručné opravy vykonávajú autorizované servisné strediská podľa zoznamu uvedeného v tomto záručnom liste

### Právo na bezplatnú opravu výrobku na náklady BSH domáci spotrebiče s.r.o., organizačná zložka Bratislava, zaniká, ak:

- je nečitateľný výrobný štítok alebo na výrobku chýba,
- údaje na doklade o predaji sa líšia od údajov uvedených na výrobnom štítku spotrebiča,
- výrobok bol namontovaný v rozpore s návodom na montáž, prípadne nebol dodržaný súlad s platnými STN alebo s návodom na obsluhu,
- výrobok bol neodborne namontovaný alebo nebol uvedený do prevádzky organizáciou oprávnenou v zmysle vyhlášky ÚBP SR č. 718/2002 Z. z., platí pre plynové spotrebiče a spotrebiče s elektrickým napájaním 400 V, ako i pre spotrebiče dodávané bez elektrického kábla, prípadne bez elektrickej koncovky,
- bola vykonaná konštrukčná zmena alebo zásah do výrobku neoprávnenou osobou,
- porucha na výrobku vznikla použitím neoriginálnych náhradných dielov alebo príslušenstva,
- ide o poškodenie: mechanické, nadmernou záťažou, v dôsledku vodného kameňa, neodborného zapojenia, živelnou pohromou, vonkajšími vplyvmi a pod.

### Vyhlasenie o hygienickej neškodnosti výrobku

**Všetky výrobky** distribuované spoločnosťou BSH domáci spotrebiče s.r.o., organizačná zložka Bratislava, prichádzajúce do styku s potravinami **spĺňajú požiadavky** o hygienickej neškodnosti podľa **európskej normy EC 1935/2004**. Toto vyhlásenie sa vzťahuje na všetky výrobky prichádzajúce do styku s potravinami uvedené v aktuálnom cenníku BSH domáci spotrebiče s.r.o., organizačná zložka Bratislava.



Symbol uvedený na výrobku alebo jeho obale upozorňuje na to, že výrobok po skončení jeho životnosti nepatrí k bežnému domácejmu odpadu, ale ho treba odovzdať do špeciálnej zberne odpadu na recyklovanie elektrických alebo elektronických spotrebičov. Vašou podporou správnej likvidácie pomáhate opäť získať cenné suroviny a chrániť tak životné prostredie. Ďalšie informácie o recyklovaní tohto výrobku získate na miestnom úrade, v zberni odpadu alebo v združení Envidom, ktoré zabezpečuje zber, prepravu, spracovanie, recykláciu a ekologické zneškodňovanie elektroodpadu v zmysle zákona.

## **Uistenie dovozcu o vydaní vyhlásenia o zhode**

Vážený zákazník,

Podľa zákona č. 264/1999 Z. z. Vás uistujeme, že na všetky výrobky distribuované spoločnosťou BSH domáci spotrebiče s. r. o. našim obchodným partnerom, bolo vydané prehlásenie o zhode v zmysle zákona č. 264/1999 Z. z. a príslušných nariadení vlády. Toto uistenie dovozcu o vydaní prehlásenia o zhode sa vzťahuje na všetky výrobky vrátane plynových spotrebičov, ktoré sú obsiahnuté v aktuálnom cenníku firmy BSH domáci spotrebiče s. r. o.

## **Kontakt na servis domácich spotrebičov SIEMENS**

### **Dodávateľ:**

BSH domácí spotřebiče s.r.o.- organizačná zložka Bratislava

BSH domácí spotřebiče s.r.o.  
Radlická 350  
158 00 Praha 5

### **Príjem opráv:**

Tel.: +421 244 450 808  
Email: **opravy@bshg.com**

### **Objednávky príslušenstva a náhradných dielov:**

Tel.: +421 244 452 041  
Email: **dily@bshg.com**

### **Zákaznícke poradenstvo:**

Tel.: +421 244 452 041  
Email: **siemens.spotrebice@bshg.com**

Aktuálne informácie o servise nájdete na internetových stránkach **[www.siemens-home.com/sk](http://www.siemens-home.com/sk)**.

Tu máte možnosť si dojednať opravu pomocou online formulára.