

Maxx
WFL 2061

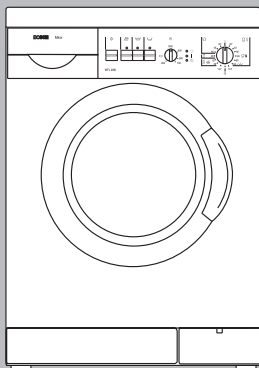

cz Návod k použití
a pokyny k instalaci

BOSCH



Internet:
[http://www.
bosch-hausgeraete.de](http://www.bosch-hausgeraete.de)

Obsah

Návod k použití

Pokyny pro likvidaci	4
Ochrana životního prostředí / pokyny pro úsporu	5
Všeobecné bezpečnostní pokyny	6
Toto je Vaše pračka	7
Před prvním praním	9
Příprava prádla, rozřídění a vložení	10
Prací nebo ošetřovací prostředky	15
Volba programu	17
Praní	21
Po ukončení programu	23
Zvláštní použití	24
Čištění a ošetřování	26
Pomoc při malých poruchách	31
Servisní služba	34
Hodnoty spotřeby	35
Umístění, připojení a přeprava	36

Návod pro instalaci

Přečtete si tento návod k použití a veškeré ostatní informace přiložené k pračce a jednejte podle nich.

Uchovejte všechny podklady pro pozdější použití nebo pro dalšího majitele.

Pokyny pro likvidaci

Likvidace obalů

Váš nový spotřebič byl na cestě k Vám chráněn obalem. Všechny použité materiály nejsou životnímu prostředí škodlivé a je možné je opětovně využít. Pomozte prosím také a zlikvidujte obaly s ohledem na životní prostředí.

O aktuálních možnostech likvidace se prosím informujte u Vašeho odborného prodavače nebo u správy obce.

⚠ Nebezpečí udušení!

Obaly, ani jejich části nepřenechávejte dětem. Hrozí nebezpečí udušení skládanými kartóny nebo fóliemi.

Likvidace starého přístroje

Staré přístroje nejsou neškodným odpadem! Přeblikvidaci s ohledem na životní prostředí mohou být opětovně získány cenné suroviny.

⚠ Ohrožení života!







U vysloužilých přístrojů vytáhněte síťovou zástrčku. Síťový kabel odřízněte a spolu se zástrčkou odstraňte.

Zničte zámek vkladacích dvířek. Zabráňte tím, aby se děti zavřely dovnitř a dostaly se do ohrožení života.





Ochrana životního prostředí / pokyny pro úsporu

Úspornou spotřebou energie, vody a pracích prostředků chrání Váš přístroj životní prostředí a v neposlední řadě rovněž Váš domácí rozpočet. Hodnoty spotřeby Vašeho přístroje naleznete na straně 35.

Abyste prali úsporně a s ohledem na životní prostředí:

- Nepřekračujte maximální naplnění.
 
Vyvářka a barev 5,0 kg
- 
Prádlo snadno
udržovatelné nemačkové 3,0 kg
-   
Jemné prádlo a vlna 2,0 kg

U menšího množství prádla je spotřeba vody a energie snížena množstevní automatikou.

- Zvolte namísto “  Vyvářka 90 °C” program “  Intezivní / Skrvny 60 °C”.
Vlivem prodloužené doby praní bude u tohoto programu na 60 °C dosaženo vyprání srovnatelného s programem na 90 °C, avšak s podstatně nižší spotřebou energie.
- U lehce až normálně znečištěného prádla nepoužívejte předpírku.
- Dávkujte prací prostředky podle stupně znečištění, množství prádla a tvrdosti vody a dbejte na upozornění výrobce.

Všeobecné bezpečnostní pokyny

Vaše pračka je určena:

- k použití v domácnosti,
- k praní textilií vhodných pro praní v pračkách s pracím roztokem,
- k provozu se studenou pitnou vodou a běžnými pracími a ošetřujícími prostředky, které jsou vhodné k použití v pračkách.

Nenechávejte u pračky děti bez dozoru.

Držte domácí zvířata v bezpečné vzdálenosti od pračky.

Při praní s vysokými teplotami se nedotýkejte vkládacích dvířek.

Máte-li mokré ruce, nezastrkujte síťovou zástrčku / nevytahujte ji ze zásuvky.

Síťovou zástrčku vytahujte ze zásuvky pouze za kryt zástrčky.

Pozor při odčerpávání horkého pracího roztoku.

Nestoupejte na pračku ani se neopírejte o otevřená vkládací dvířka.

Toto je Vaše pračka

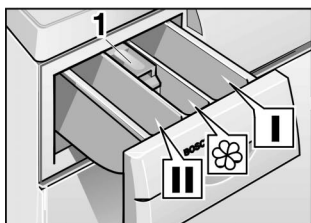

Naplněte prací a ošetřovací prostředky

Komora I:

Prací prostředky pro předpírku nebo škrob.

Komora II:

Prací prostředky pro hlavní praní, namáčecí prostředky, změkčovačla, bělicí prostředky a sůl na skvrny.

Komora ☼:

Ošetřovací prostředky, např. změkčovačlo nebo přípravek na udržení tvaru (naplněte nejvýše po spodní hranu vložky 1).



Otevřete vkladací dvířka ...



a uzavřete je.

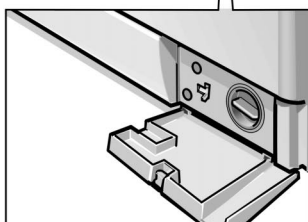

V případě potřeby vypusťte prací roztok.

Ovládací panel

1. Volba programu

Otáčení je možné v obou směrech.

Vypíná/zapíná pračku.

Volič programu se v průběhu programu

neotáčí – průběh programu je řízen elektronicky.

2. Indikační žárovky svítí

“○”, jestliže byl program ukončen.

“|”, jestliže byl stisknutý “◊”.

“⏻”, jestliže byl zvolen program.

Indikační žárovky blikají: provozní porucha.

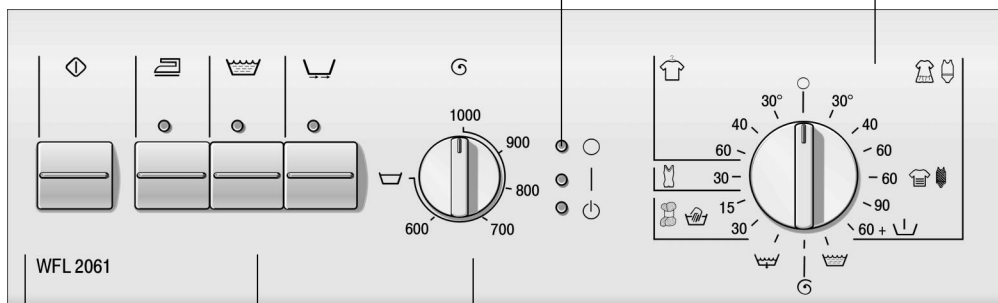

3. Nastavení počtu otáček odstředování (přejete-li si)

Plynulé; musí zaskočit při “◊”.

4. Stisknutí tlačítek pro přidavné funkce

(na přání, dodatečně k programu)

“☰”: zabraňuje zmačkání.

“☹”: přidavný máchací proces.

“◊”: zkrácená doba programu.

Kombinování přidavných funkcí je možné kdykoliv.

Indikační žárovky tlačítek svítí, jestliže jsou přidavné funkce aktivní.

5. Stisknutí tlačítka “◊”







Spustí se prací proces (musí být navolen program).

Před prvním praním

Pozor

Pračka musí být správně ustavena a připojena, viz od str. 36.

Před opuštěním závodu byl Váš spotřebič přezkoušen. Poprvé perte bez prádla, aby se odstranily možné zbytky zkušební vody.

- Nevkládejte žádné prádlo.
 - Otevřete vodovodní kohoutek.
 - Vytáhněte zásuvku pro prací prostředky až k dorazu.
 - Nalijte do komory II zásuvky pro prací prostředky ca. 1 l vody.
 - Naplňte do komory II půl odměrky pracího prostředku. Nepoužívejte žádný prostředek na praní vlny nebo jemného prádla (tvorba pěny).
 - Zásuvku pro prací prostředky zavřete.
 - Nastavte volič programu na “  Vyvážka 90 °C”. Svítí indikační žárovka “”.
 - Stiskněte tlačítko “”. Svítí indikační žárovka “|”.
- Svítí-li indikační žárovka “”:
- nastavte volič programu na “”.

Příprava prádla, roztřídění a vložení

Příprava prádla

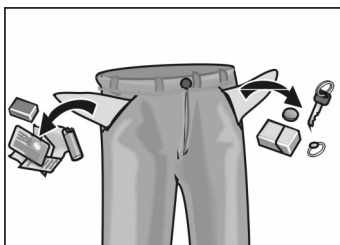

Pozor

Cizí předměty (např. mince, kancelářské svorky, jehly, hřebíky) mohou kousky prádla nebo konstrukční části pračky (např. prací buben) poškodit.

- Vyprázdněte kapsy.
- Vykartáčujte písek z kapes a záhybů.
- Uzavřete zdrhovadla, zapněte potahy a povlečení.
- Záclonové válečky sundejte nebo je zavažte do sítky nebo sáčku.
- V sítky / polštářovém povlaku perte:
 - choulostivé prádlo, např. punčocháče, záclony,
 - kousky drobného prádla, např. ponožky nebo kapesníky,
 - podprsenky s oddělitelnými ramínky (ramínka se mohou při praní uvolnit a způsobit škodu).
- Kalhoty, trikotáž a tkané textilie, např. trikotové prádlo, trička nebo svetříky otočte naruby.

Roztřídění prádla

Podle barvy a stupně znečištění

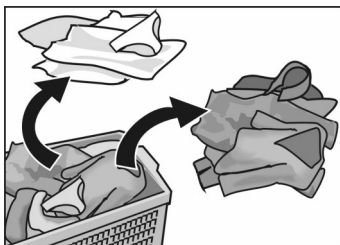

Pozor

Prádlo může zabarvovat. Nové barevné prádlo neperte s ostatním prádlem dohromady.

Bílé prádlo může zešednout. Bílé a barevné prádlo perte odděleně.

Stupně znečištění

Lehce znečištěné

Nejsou znatelná žádná znečištění a skvrny. Prádlo event. nasáklo tělesný zápach.

- Lehké letní a sportovní oděvy nošené několik hodin.
- Trička, košile, halenky nošené nejvíce jeden den.
- Povlečení, ručníky hostů používané jeden den.

Normálně znečištěné

Viditelná znečištění a/nebo málo znatelné skvrny.

- Propocená nebo vícenásobně nošená trička, košile, halenky.
- Spodní kalhotky, slipy nošené jeden den.
- Utěrky, ručníky, povlečení používané nejdéle jeden týden.
- Záclony (bez znečištění nikotinem) používané až půl roku.

Silně znečištěné

Znatelná znečištění a/nebo skvrny.

- Kuchyňské ručníky používané nejdéle jeden týden.
- Látkové ubrousky.
- Dětské bryndáky.
- Dětské vrchní ošacení nebo fotbalové trikoty a trenýrky, znečištěné od trávy nebo zeminy.
- Pracovní oděvy jako jsou montérky, oděvy pro řezníky a pekaře.

Typické skvrny

- Pokožkový tuk, jedlé oleje/tuky, omáčky, minerální oleje, vosky (obsahující tuky a oleje).
- Čaj, káva, červené víno, ovoce, zelenina (bílitelné).
- Krev, vejce, mléko, škroby (obsahující bílkoviny a uhlohydráty).
- Saze, zemina, písek (pigmenty), tenisové ošacení znečištěné červeným křemičitým pískem.

Odstranění skvrn

Skvrny odstraňte/ošetřete, dokud jsou ještě čerstvé.

Nejprve je poklepejte mýdlovým roztokem.
Nedrhňte je.

Nakonec vyperte kousky prádla s použitím příslušného programu.

Silně ulpívající/zaschlé skvrny mohou být někdy odstraněny teprve po několikanásobném praní.

Roztřídění prádla podle symbolů uvedených na etiketách

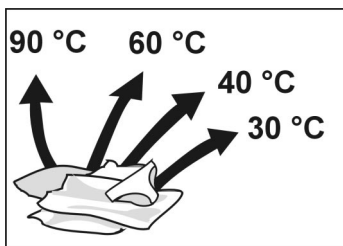

Vyvářka 90 °C



Barevné prádlo 60 °C, 40 °C, 30 °C



Prádlo snadno udržovatelné nemačkové
60 °C, 40 °C, 30 °C



Jemné prádlo 40 °C, 30 °C



Ruční praní vlny a praní vlny v pračce 40 °C, 30 °C

Prádlo s následujícím symbolem pro ošetřování se
v pračce nesmí prát:



= neprát v pračce

Vložení prádla

⚠ Nebezpečí výbuchu!

Kousky prádla předem ošetřené čisticími prostředky obsahujícími rozpouštědla, např. odstraňovače skvrn, prací benzín mohou po vložení přivodit výbuch. Kousky prádla je nutno před vložení důkladně v ruce proprat.

Pozor

Cizí tělesa v pracím bubnu mohou prádlo poškodit. Před vložení prádla přezkontrolujte, zda se v pracím bubnu nenacházejí cizí tělesa.



- Otevřete vkladací dvířka.

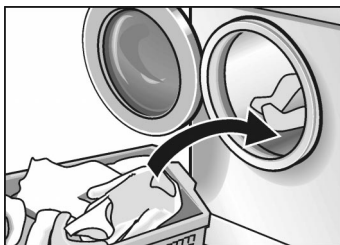

- Roztříděné kousky prádla roztřeptejte a volně je vložte do pracího bubnu. Promíchejte malé a velké kousky. Různě velké kusy prádla se při odstředování lépe rozdělí.
- Nepřekračujte maximální plnicí množství: přeplnění zhoršuje výsledek praní a podporuje tvoření skladů.

Při menším množství prádla je spotřeba vody a energie automaticky redukována.



- Uzavřete vkladací dvířka. Nepřiskřípněte kousky prádla mezi vkladací dvířka a gumové těsnění.

Prací nebo ošetřovací prostředky

Dávkování množství pracího prostředku

⚠ Nebezpečí otravy!

Uchovávejte prací a dávkovací prostředky nepřístupné dětem.

Prací prostředky dávkujte podle:

- tvrdosti vody. Informaci o tvrdosti vody obdržíte u Vašeho vodárenského podniku.
- množství prádla.
- stupně znečištění. Údaje o stupni znečištění naleznete od strany 11.
- údajů výrobce pracího prostředku. Správné dávkování nezatěžuje životní prostředí a zajišťuje dobrý výsledek praní.

Kapalné prací prostředky naplňte do odpovídající dávkovací nádoby.

Příliš málo pracího prostředku:

Prádlo nebude čisté a v průběhu doby zašedne a ztvrdne.

Na prádle se mohou tvořit bodové šedohnědé skvrny (tukové). Na topných tělesech se vytvoří vodní kámen.

Příliš mnoho pracího prostředku:

Zatížení životního prostředí, silná tvorba pěny, malá prací mechanika, špatný výsledek praní a máchání.

Naplnění pracích nebo ošetrovacích prostředků

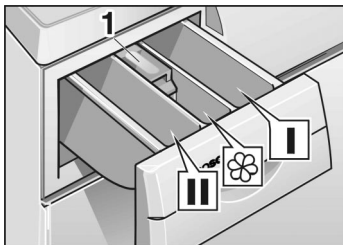

Komora I

Prací prostředky pro předpírku nebo škrob.

Komora II:

Prací prostředky pro hlavní praní, namáčecí prostředky, změkčovač, bělicí prostředky a sůl na skvrny.

Komora ☼

Ošetrovací prostředky, např. změkčovač nebo přípravek na udržení tvaru.

- naplňte nejvýše po spodní hranu vložky **1**.
- je-li prostředek příliš hustý, promíchejte jej před naplněním s trochou vody (tím se zabrání ucpání přetoku).
- Vytáhněte zásuvku pro prací prostředky až k dorazu.
- Naplňte prací a ošetrovací prostředky.
- Zásuvku pro prací prostředky zavřete.

Volba programu

Základní programy

Zvolte požadovaný program – viz také samostatný přehled programů.

Vyvářka 90 °C

Program s intenzivní spotřebou energie pro textilie z bavlny nebo lnu, vhodné pro vyvářku.

Kvůli ochraně odpadního potrubí je horký prací roztok před odčerpáním smíchán s ca. 7 litry studené vody.

Intenzivní / Skvrny 60 °C

Pro skvrnami silně znečištěné textilie, např. z bavlny nebo lnu.

Energeticky úsporný program. Vlivem prodloužené doby praní bude u tohoto programu na 60 °C dosaženo vyprání srovnatelného s programem na 90 °C, avšak s podstatně nižší spotřebou energie.

Barev 60 °C s předpírkou

pro silně znečištěné, odolné textilie, např. z bavlny nebo lnu.

Barev 30, 40, 60 °C

pro odolné textilie, např. z bavlny nebo lnu.

Prádlo snadno udržovatelné nemačkové 30, 40, 60 °C

pro nemačkové textilie, např. z bavlny, lnu, syntetických vláken nebo směsových tkanin.

Jemné prádlo 30 °C

pro choulostivé, prací textilie, např. z hedvábí, saténu, syntetických vláken nebo směsových tkanin (např. záclony).

Jemný prací cyklus při 30 °C pro ručně a strojově prané hedvábí.

Tyto textilie nedoporučujeme prát společně s jinými, drsnými textiliemi.

Pro velmi choulostivé textilie z hedvábí lze pomocí tlačítka " Rychlé praní" dosáhnout vlivem zkrácení doby ještě jemnějšího ošetření.

Mezi máchacími procesy není žádné odstředění.

Maximální otáčky odstředění: 600 ot./min.



Vlna studená, 30 °C

Pro ručně a strojově prané textilie z vlny nebo s podílem vlny, např. z kašmíru, mohéru nebo angory.



Máchací proces s následným odstředěním k máchání prádla vypraného v ruce nebo ke škrobení. Maximální otáčky odstředění: 800 ot./min.



Odstředovací proces k odstředění prádla vypraného v ruce. Prací roztok nebo máchací voda budou před odstředěním odčerpány.

Maximální otáčky odstředění 800 ot./min.





Odčerpání máchací vody po programu s nastavením "", pro šetrné ošetřování choulostivého prádla.



Přídavné programy Volič programu

Volič počtu otáček odstředování

Základní nastavení

= volič počtu otáček odstředování směřuje nahoru

Textilie jsou v programu “  Prádlo na vyvážku a barevné prádlo” odstředované s maximálním počtem otáček.



U programů “ Nemačkové prádlo”, “ Jemné prádlo” a “ Vlna” je prádlo automaticky odstředováno s nižším počtem otáček, nezávisle na poloze voliče počtu otáček odstředování – šetrné zacházení s choulostivým prádlem.

Maximální počet otáček odstředování

Otáčky za minutu	Druh prádla / Přídavné programy
1000	Prádlo na vyvážku a barevné prádlo
800	Nemačkové prádlo
600	Jemné prádlo
800	Vlna
800	Máchání
800	Odstředování

Přídavná funkce Volič počtu otáček odstředování

Stop máchání



Pro jemné prádlo a záclony. Prádlo zůstane v poslední máchací vodě ležet. Dříve než je možno prádlo vyndat se musí provést program “ Odčerpání” nebo “ Odstředění”.

Přídavné funkce – Tlačítka

Zabraňuje zmačkání

Speciální průběh odstředění s následujícím načechráním.

Po odstředění leží prádlo volně v bubnu – je zabráněno pomačkání.

U programů   Prádlo na vyvářku a barevné prádlo" budou maximální otáčky automaticky redukovány na 800 ot./min.

Pro každý druh textilie dodržujte maximální plnění; bezprostředně po odstředění prádlo vyndejte.

Plus máchání

Bude proveden jeden přídavný máchací proces; doba praní se příslušně prodlouží.

Doporučeno v oblastech s velmi měkou vodou.

Rychlé praní

Zkrácená doba praní – pouze 2 máchání. Vhodné pro lehce znečištěné prádlo.

Doporučené množství náplně: do max. 3 kg.

Praní



- ❑ Otevřete vodovodní kohoutek.

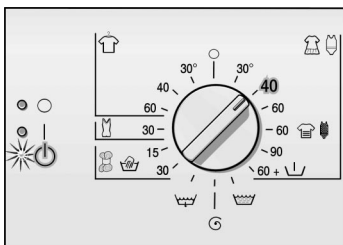

- ❑ Nastavte volič programu na požadovaný program (viz také samostatný přehled programů).
Svítlí indikační žárovka “”.

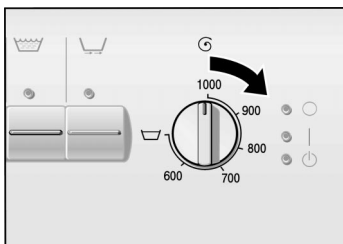

- ❑ Zvolte požadovaný počet otáček nebo “”.



- ❑ V případě potřeby stiskněte tlačítko(a) pro přídatnou(é) funkci(e).

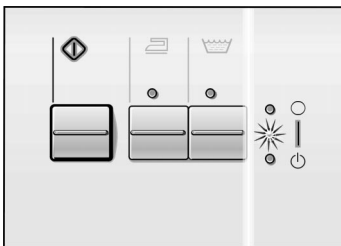



- Stiskněte tlačítko “”.
Indikační žárovka “ | ” svítí, program je spuštěn.

Indikační žárovka “ | ” svítí během doby trvání celého programu.



Změna průběhu programu

Jestliže jste nedopatřením zvolili nesprávný program:

- Nastavte volič programu na “ ○ ”.
- Nastavte volič programu na nově zvolený program.
Svítí indikační žárovka “  ”.
- Stiskněte tlačítko “”.
Svítí indikační žárovka “ | ”, běží nový program.

Přerušení programu

Jestliže chcete nějaký program předčasně ukončit:

- Nastavte volič programu na “ ○ ”.
- Nastavte volič programu na “” nebo “”.
Svítí indikační žárovka “  ”.

Při “” zvolte požadovaný počet otáček odstředování (ne “”).

- Stiskněte tlačítko “”.
Svítí indikační žárovka “ | ”.

Po ukončení programu

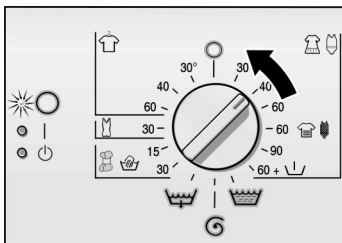

Svítl indikační žárovka “○”.

Nastavte volič programu na “○”

a přejeteli si:

Zvolte přídatný program (“”, “”, nebo “”).

Stiskněte tlačítko “”.



Po ukončení přídatného programu nastavte volič programu na “○”.

Vyjmutí prádla



Uzavřete vodovodní kohoutek.

Otevřete vkladací dvířka.

Jestliže není možno vkladací dvířka otevřít: vyčkejte 2 minuty (bezpečnostní funkce je aktivní) nebo
jestliže jste zvolili “”, nachází se v pračce ještě voda. Zvolte program “” nebo “”.

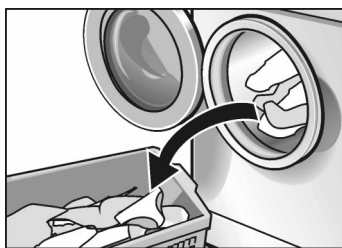

Vyměte prádlo.





Pozor

Popřípadě odstraňte z pracího bubnu a pryžového těsnění cizí předměty (např. mince, kancelářské sponky atd.) – **nebezpečí tvorby rzi!**

Vkladací dvířka nechte pootevřená, aby mohl vnitřní prostor pračky vyschnout.



Zvláštní použití

Namáčení

- Vložte prádlo stejné barvy.
- Naplňte do komory II namáčecí prostředek podle údajů výrobce.
- Nastavte volič programu na “ Barev 30 °C”. Svítí indikační žárovka “”.
- Stiskněte tlačítko “”.
Svítí indikační žárovka “”, program běží.
- Po ca. 15 minutách nastavte volič programu na “”. Prádlo leží nyní ve vodě.
- Po požadované době namáčení zvolte program.
- i** Není potřebný žádný dodatečný prací prostředek, namáčecí roztok bude použitý k praní.



Škrobení

Prádlo nesmí být předtím ošetřeno změkčovacím prostředkem.

- Vložte prádlo.
- Nadávkujte množství škrobu pro ca. 15 l vody. Škroby v práškové formě nejdříve podle údajů výrobce rozpusťte.
- Nastavte volič programu na “”.
- Nastavte počet otáček odstředování (je možné také “”).
- Stiskněte tlačítko “”.

Jakmile nateče voda:

- vytáhněte poněkud zásuvku pro prací prostředky a
- naplňte do komory I škrobicí roztok.
- Zásuvku pro prací prostředky uzavřete.

Jestliže bylo zvoleno “”, zvolte nakonec program “”.

Barvení



Používejte pouze ty barvicí prostředky, které nejsou škodlivé životnímu prostředí a jsou vhodné pro použití v pračkách.

Pozor

Není zcela vyloučeno zbarvení prádla při následujícím praní.

- Použijte barvicí prostředek podle údajů výrobce.

Po ukončení barvení:

- nasypete do komory II půl odměrky pracího prostředku;
- nechte proběhnout program “  Vyvářka 90 °C” bez prádla v bubnu.
- Otřete manžetu.

Odbarvování

Pozor

Odbarvovací prostředky mohou obsahovat síru nebo chlór. Tím mohou konstrukční části v pračce podlehnout korozi. Z toho důvodu prádlo v pračce neodbarvujte.

Čištění a ošetřování

⚠ Nebezpečí úrazu elektrickým proudem!

Zásadně vždy nejprve odpojte spotřebič od sítě.

Nikdy pračku nečistěte pomocí vodního paprsku.

⚠ Nebezpečí výbuchu!

K čištění nikdy nepoužívejte rozpouštědla.

Čištění tělesa a ovládacího panelu

V případě potřeby:

- Použijte mýdlový roztok nebo jemný, nehrdnoucí čisticí prostředek.
- Měkkým hadrem vytřete do sucha.

Čištění pracího bubnu

Vzniknou-li rezavé skvrny vlivem kovových předmětů ležících uvnitř (mince, kancelářské svorky, jehly, hřebíky):

- použijte čisticí prostředky neobsahující chlór; dodržujte údaje výrobce. Nikdy nepoužívejte ocelové drátěnky.

Čištění zásuvky pro prací prostředky

Jestliže se v zásuvce usadily zbytky pracích nebo ošetrovacích prostředků:



- Vytáhněte zásuvku pro prací prostředky až k dorazu, zatlačte na vložku a zásuvku pro prací prostředky úplně vytáhněte.

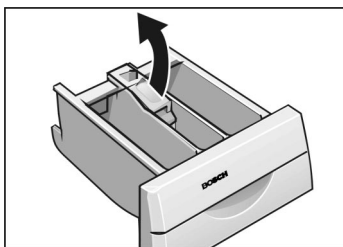

- Vložku vytáhněte směrem nahoru.
- Zásuvku pro prací prostředky vyčistěte pod teplou vodou.

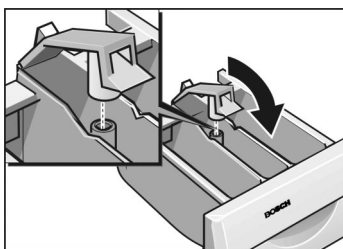

- Vložku uzavřete a nechte zaskočit.
- Zásuvku pro prací prostředky zasuňte.

Čištění čerpadla pracího roztoku

Odčerpání pracího roztoku

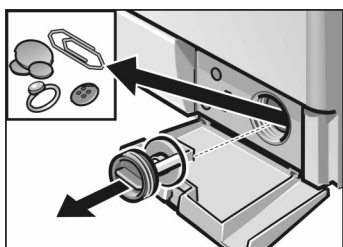
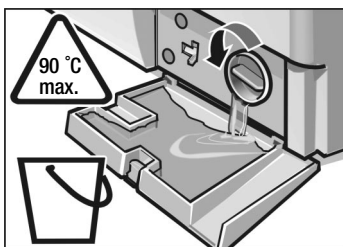
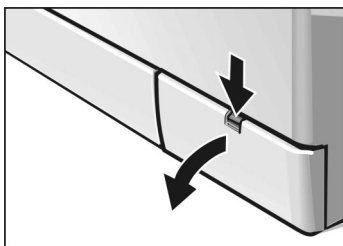

Není-li úplně odčerpán prací roztok. Cizí tělesa blokují čerpadlo pracího roztoku nebo se pralo prádlo silně pouštějící chlupy.

(až 20 l, připravte si vhodnou nádobu)

⚠ Nebezpečí opaření!

Horkou prací lázeň nechejte nejdříve vychladnout. Udržujte děti a domácí zvířata v dostatečné vzdálenosti od pračky.

- Nastavte volič programu na “○”.
 - Sklopte krycí klapku směrem dolů.
 - Vytočte opatrně víko čerpadla jen tak daleko, až začne prací roztok vytékat do krycí klapky.
 - Jakmile je krycí klapka z poloviny plná, zavřete víko čerpadla a krycí klapku vyprázdněte.
 - Oba poslední kroky opakujte, až prací roztok zcela vyteče.
 - Víko čerpadla opatrně zcela vyšroubujte.
 - Z vnitřního prostoru vyberte cizí částice/chlupy a vyčistěte jej. Oběžné kolo čerpadla pracího roztoku se musí nechat otáčet. Vyčistěte závit víka čerpadla a těleso čerpadla od zbytků pracího roztoku a chlupů.
 - Nasadte víko čerpadla a přišroubujte jej.
 - Nasadte a uzavřete krycí klapku.
- Aby se při příštím praní zabránilo odtoku nevyužitého pracího prostředku:
- Nalejte do komory II 1 litry vody.
 - Zvolte program “”.

Vyčištění sítěk v přívodu vody

Jestliže do pračky nenatéká žádná voda nebo jen malé množství.

Nejprve nechte klesnout tlak vody v přívodní hadici:

- Uzavřete vodovodní kohoutek.
- Nastavte volič programu na libovolný program (kromě "G"/"W").
- Stiskněte tlačítko "D", nechte program běžet ca. 40 sekund.
- Nastavte volič programu na "O".

Čištění sítka na vodovodním kohoutku

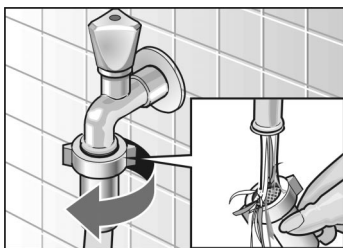

- Odpojte z vodovodního kohoutku hadici.
- Sítko vypláchněte pod tekoucí vodou.
- Hadici opět připojte.

Čištění sítka na pračce

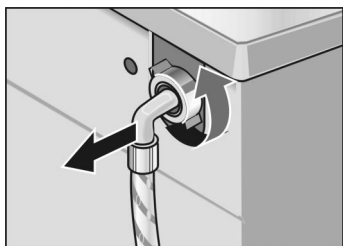

- Odpojte hadici na straně spotřebiče.

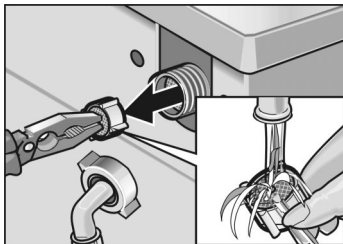

- Sítko vytáhněte a vypláchněte pod tekoucí vodou.
- Sítko nasadte a připojte hadici.
- Vodovodní kohoutek vytočte a překontrolujte, zda ještě vytéká voda. Jestliže ano, překontrolujte správné usazení sítka.
- Vodovodní kohoutek uzavřete.

Odvápňení pračky

Pozor

Odvápňovací prostředky obsahují kyseliny, které mohou napadat části pračky a zbarvit prádlo.

Při správném dávkování pracího prostředku není nutné pračku odvápnovat.

Jestliže přesto není možné odvápnování zamezit, postupujte prosím podle údajů výrobce odvápnovacího prostředku.



Pomoc při malých poruchách







⚠ Nebezpečí úrazu elektrickým proudem!





Opravy smí provádět pouze servisní služba nebo autorizovaní odborníci.

V případě opravy, nebo nemůžete-li poruchu s pomocí následující tabulky sami odstranit:

- nastavte volič programu na “○”.
- odpojte pračku od sítě,
- uzavřete vodovodní kohoutek,
- zavolejte servisní službu, viz strana 34.

Porucha	Příčina	Odstranění
Vkládací dvířka nelze otevřít.	Bylo navoleno “  ”. Je aktivní bezpečnostní funkce.	Zvolte “  ” nebo “  ”. Vyčkejte 2 minuty.
Zbytky pracího prostředku v zásuvce pro prací prostředky.	Vlhký nebo sežmolovaný prací prostředek.	Vyčistěte a vysušte zásuvku pro prací prostředky, viz strana 27. Pro dávkování tekutého prostředku využijte pomůcku pro dávkování.
Indikační žárovky nesvítí.	Vypadla pojistka. Výpadek proudu.	Zapněte/vyměňte pojistku. Jestliže se porucha opakuje, zavolejte servisní službu. Jakmile se obnoví přívod proudu, poběží nastavený program dále. Chcete-li prádlo vyjmout, postupujte podle popisu “Čištění čerpadla pracího roztoku”, viz od str. 28.
	Je uvolněná nebo není zastrčená síťová zástrčka.	Zastrčte síťovou zástrčku.

Porucha	Příčina	Odstranění
Program se nespouští. Bliká indikační žárovka “  ”.	Vkládací dvířka nejsou zavřena.	Překontrolujte, jestli nebyl sevřen nějaký kousek prádla. Uzavřete vkládací dvířka (slyšitelně zacvaknou).
Program se nespouští.	Nebylo stisknuto tlačítko “  ”.	Stiskněte tlačítko “  ”.
Nenatéká voda nebo se nesplachuje prací prostředek. Bliká indikační žárovka “  ”.	Nebyl otevřen vodovodní kohoutek. Přívodní hadice je přelomená nebo zmáčknutá.	Otevřete vodovodní kohoutek. Odstraňte příčinu.
Prací prostředek z komory I není spláchnutý.	Jsou ucpaná sítká v přívodu vody. Byl zvolen program bez předpírky.	Vyčistěte síta, viz od str. 29. Zvolte program “  Barev 60 °C s předpírkou”.
V bubnu není vidět vodu.	Není chyba. Voda v pračce nedosahuje do Vašeho zorného pole.	
Prací roztok není zcela odčerpán. Bliká indikační žárovka “  ”.	Cizí tělesa blokují čerpadlo pracího roztoku. Pralo se prádlo silně pouštějící chlupy. Je ucpaná odpadní trubka nebo odtoková hadice.	Vyčistěte čerpadlo pracího roztoku, viz od stránky 28. Vyčistěte odpadní trubku a/nebo odtokovou hadici.
Zpod spotřebiče vytéká voda.	Šroubení přívodní hadice je netěsné. Odtoková hadice je netěsná.	Utáhněte šroubení. Vyměňte odtokovou hadici.
Ze zásuvky pro prací prostředky vystupuje pěna.	Příliš mnoho pracího prostředku.	Promíchejte jednu polévkovou lžičku změkčovačů s půl litrem vody a vlejte do komory II zásuvky pro prací prostředky. Snižte při dalším praní dávkování pracího prostředku.
Prádlo nebylo správně odstředěno.	Velké kusy prádla se sbalily dohromady a nerovnoměrně rozdělily v bubnu. Z bezpečnostních důvodů bylo automaticky zabráněno odstředování při vyšším počtu otáček.	Perte vždy dohromady velké a malé kusy prádla (viz také kontrolní systém nevyváženosti).

Porucha	Příčina	Odstranění
Nedostatečný výsledek odstředění.	Stisknuto tlačítko “  ” – maximální otáčky odstředění 800 ot./min. Zvolen program “  ” nebo “  ” – maximální otáčky odstředění 800 ot./min.	
Několikanásobné rozběhnutí odstředování.	Žádná chyba. Kontrolní systém nevyváženosti se pokusil srovnat nevyváženost několikanásobným rozběhnutím odstředování.	
Průběh programu delší než obvykle.	Žádná chyba. Kontrolní systém nevyváženosti se pokusil srovnat nevyváženost několikanásobným rozběhnutím odstředování.	Perte vždy dohromady velké a malé kusy prádla.
	Aby se odstranila pěna, zařadila detekce pěny přídavné praní.	Při příštím praní přizpůsobte dávkování pracího prostředku.
Výsledek praní není uspokojivý.	Znečištění bylo větší než se předpokládalo. Bylo dávkováno příliš málo pracího prostředku.	Zvolte vhodný program. Dávkujte prací prostředek podle údajů výrobce.
Na prádle jsou zbytky pracího prostředku.	Některé prací prostředky bez fosfátů obsahují ve vodě nerozpustné zbytky, které se na prádle mohou projevovat jako světlé skvrny.	Zvolte okamžitě “  ” nebo prádlo po uschnutí vykartáčujte.
Na prádle jsou zbytky šedé barvy.	Znečištění mastmi, tuky nebo oleji.	Zvolte při příštím praní maximální dávkování pracího prostředku a maximální přípustnou teplotu.

Servisní služba

Dříve, než zavoláte servisní službu se prosím přesvědčte, zda nemůžete poruchu odstranit sami (viz od str. 31).

V případě poradenství Vám vzniknou výdaje za nasazení technika i během záruční doby.

Vaše nejbližší servisní služba je uvedena v přiloženém seznamu. Servisní službě udejte číselné označení výrobku (E-Nr.) a výrobní číslo (FD) spotřebiče. Tyto údaje naleznete na typovém štítku.

Typový štítek

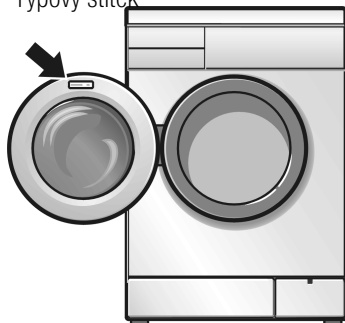







Tyto údaje naleznete na typovém štítku umístěném na rámu otevřených vkladacích dvířek a v silně orámovaném poli přístrojového štítku na zadní straně přístroje.

E-Nr. _____	FD _____
Číselné označení výrobku	Výrobní číslo

Poznamenejte si zde čísla Vaší pračky.

Správným uvedením číselného označení výrobku a výrobního čísla nám pomůžete zabránit zbytečným cestám, čímž ušetříte na s tím spojených vyšších nákladech.

Hodnoty spotřeby

Normální program (bez přídatných funkcí)	Náplň	Hodnoty spotřeby **		
		El. energie	Voda	Doba trvání
 Barev 40 °C	5,0 kg *	0,55 kWh	54 l	118 min.
 Barev 60 °C	5,0 kg	0,95 kWh	54 l	118 min.
 Vyvářka 90 °C (horký prací roztok je před odčerpáním smíchán s ca. 7 litry studené vody)	5,0 kg	1,9 kWh	61 l	121 min.
 Prádlo snadno udržovatelné nemačkávé 40 °C	3,0 kg *	0,5 kWh	50 l	78 min.
 Jemné prádlo 30 °C	2,0 kg	0,3 kWh	50 l	50 min.
 Vlna 30 °C	2,0 kg *	0,2 kWh	35 l	50 min.

* Zkušební programy podle EN 60 456: 1999 a IEC 60456 Ed. 3 1998: 02

** Spotřební hodnoty se od zadaných hodnot odchyľují v závislosti na tlaku vody, tvrdosti vody, přírodní teplotě, prostorové teplotě, druhu a množství prádla, použitém pracím prostředku, kolísání síťového napětí a zvolených přídatných funkcí.

Umístění, připojení a přeprava

Bezpečnostní pokyny

⚠ Nebezpečí poranění!

Pračka má vysokou hmotnost. Pozor při zvedání.

Pozor

Zamrzlé hadice mohou prasknout.

Pračku nestavte do prostorů ohrožených mrazem/do volných prostorů.

Pračka se může poškodit. Nezvedejte ji za přečnívající konstrukční části (např. vkladací dvířka).

Současně ke zde uvedeným pokynům mohou být účinné také zvláštní předpisy příslušných vodárenských závodů a elektrických rozvodných závodů.

V případě pochybností nechte pračku připojit odborníkem.

V pracím bubnu:

- přívodní hadice vody.

Vlhkost v pracím bubnu je podmíněna výstupní kontrolou, které podléhá před opuštěním závodu každá pračka.

Rozsah dodávky

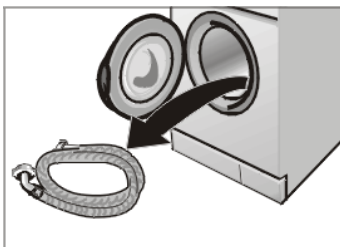

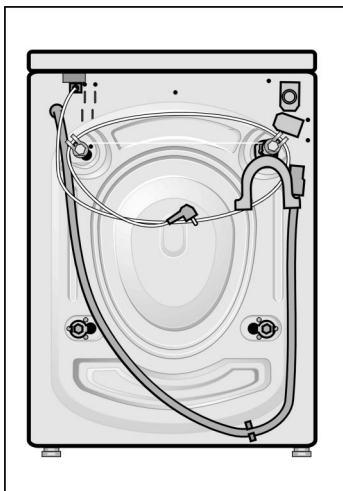

Na zadní straně pračky:

- hadice pro odtok vody,
- koleno k uchycení hadice pro odtok vody, např. na umyvadlo,
- napájecí kabel se síťovou zástrčkou.

Podle způsobu připojení jsou současně ještě potřebné:

- hadicový třmen Ø 24-40 mm (specializované prodejny) k připojení na sifon.

V pytlíku:

- šroubový klíč,
- krytky pro otvory po odstranění dopravních pojistek.

Potřebné nářadí

Následující nářadí Vám pomůže:

- očkový klíč (otvor klíče 13),
- vodováha,
- šroubovák (Torx T20).

Rozměry

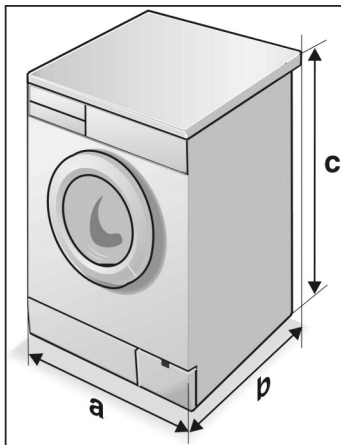

a = 600 mm

b = 590 mm

c = 860 mm

Hmotnost ca. 73 kg

Plocha pro ustavení

Bezpečné stanoviště pračky je důležité, aby pračka při odstřeďování "neputovala".

Plocha pro ustavení musí být pevná a rovná. Měkké podlahy, jako např. kobercové krytiny nebo krytiny s pěnovou zadní stranou nejsou vhodné.

Má-li být pračka postavená na dřevěné podlaze:

- Postavte pračku pokud možno do rohu prostoru.
- Přišroubujte na podlahu dřevěnou desku (nejm. 30 mm silnou) odolnou proti působení vody.
- Nožky spotřebiče fixujte pomocí příchytek *.

Má-li být pračka postavená na podstavci:

- Nožky spotřebiče fixujte pomocí příchytek *.

* Příchytky (stavební sada) jsou k dostání ve specializovaných prodejnách nebo u servisní služby, obj. čís. WMZ 2200.

Zaintegrovaní nebo vestavění spotřebiče

Zaintegrovaní nebo vestavění spotřebiče je nutno provést před připojením na zásobování elektrickou energií.

Spotřebič je možno do kuchyňské linky zintegrovat nebo vestavět. Je k tomu zapotřebí výklenek široký 60 cm.

- Pračku postavte pouze pod kompaktní pracovní desku, která je se sousedními skříňkami pevně spojená.

Pozor

Při zaintegrovaní je z bezpečnostních důvodů nutné nechat odborníkem namontovat namísto krycí desky spotřebiče plechový kryt*.

* Plechový kryt (konstrukční sada) je k dostání ve specializovaných prodejnách nebo u servisní služby, obj. čís. WMZ 2390.

Odstranění dopravních pojistek

Pozor

Před prvním uvedením do provozu je nutno bezpodmínečně odstranit dopravní pojistky a uschovat je pro pozdější přepravu (např. stěhování).

Před odstraněním dopravních pojistek:

- Vyndejte hadice z držáků.
- Vyvěste koleno.
- Povolujte klíčem s otvorem klíče 13 všechny šrouby, až jsou volně pohyblivé.
- Odstraňte dopravní pojistky. Jednou rukou přitom uchopte přes otevřená vkladací dvířka prací bubnu a táhněte jej trochu směrem dopředu. Vyndejte dopravní pojistky.

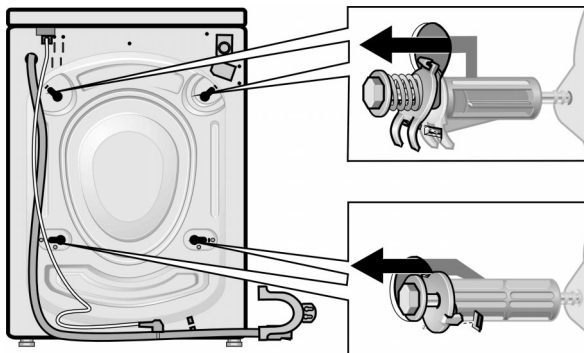

- Nasad'te kryty.

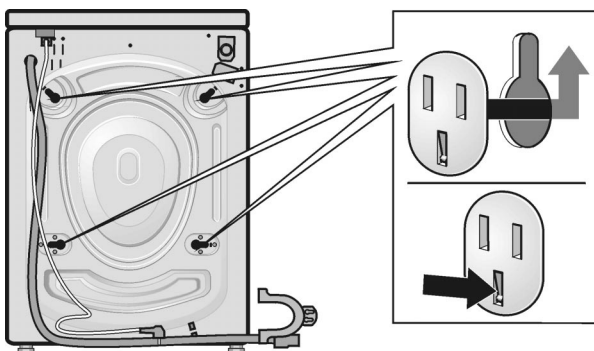

Uschování dopravních pojistek

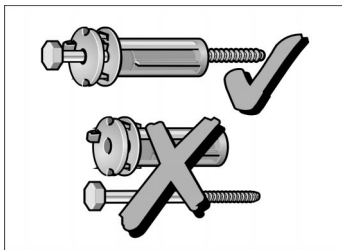

Dopravní pojistky je nutno bezpodmínečně uschovat pro pozdější transport (např. stěhování).

- Dopravní pojistky uschovejte kompletní (vždy šroub s nastrčenou podložkou a pouzdrem).

Délka hadic a kabelů

Levostranné připojení

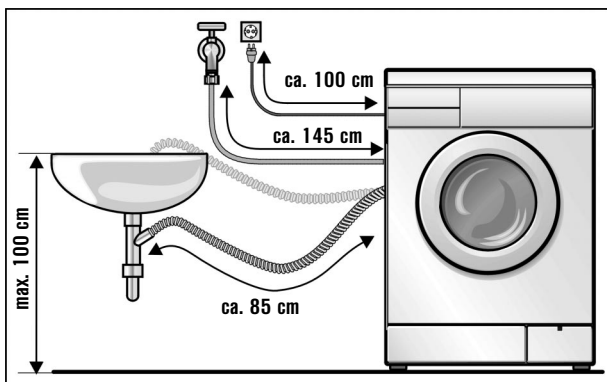

Pravostranné připojení

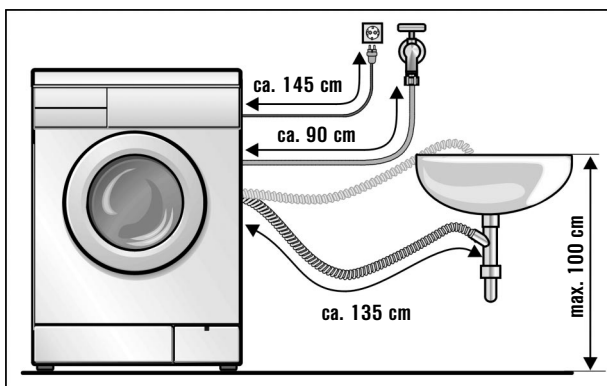

Jiné hadice

U odborného prodejce jsou k dostání:

- připojovací sada s plastovou hadicí (ca. 2,50 m), obj. čís. WMZ 2380,
- delší přívodní hadice (ca. 2,20 m).

Přípojka vody

Přívod vody

Pozor

Pračku provozujte pouze se studenou pitnou vodou. Pračku nepřipojujte na směšovací baterii beztlakového ohřívače vody.

V případě pochybností nechte připojení provést odborníkem.

Přívodní hadici vody:

- nepřelamujte nebo nemačkejte,
- neměňte nebo nepřezávejte (není pak již dále zaručena pevnost).

Umělohmotná šroubová spojení dotahujte pouze rukou. Síťka v přívodní hadici vody nevytahujte.

Dávejte pozor na tlak vody v přívodní síti:

- Tlak vody by se měl pohybovat v oblasti 1 ... 10 bar (při otevřeném vodovodním kohoutku musí vytéci minimálně 8 litrů vody za minutu).
- Při vyšším tlaku vody je nutné namontovat redukční ventil.

Připojení přívodní hadice vody:

- na zadní stěnu pračky a ...

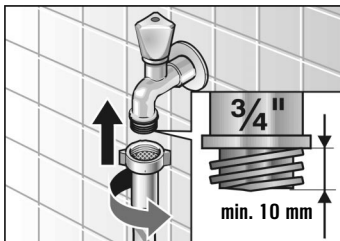
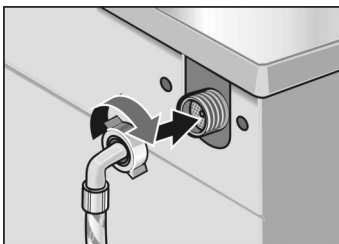

- na vodovodní kohoutek.
- Po připojení:
Naplněte otevřený vodovodní kohoutek a přezkoušejte těsnost připojovacích míst.

Odtok vody

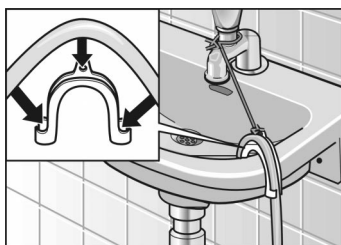
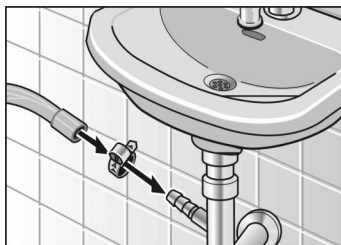

Pozor

Odtokovou hadici nemačkejte nebo nenatahujte.

Výškový rozdíl mezi plochou ustavení a odtokem: nejvýše 100 cm.

Odtok do sifonu:

- Připojovací místa zajistěte hadicovým třmenem, (Ø 24–40 cm (specializované prodejny)).

Odtok do umývadla:

Pozor

Odtoková zátka nesmí uzavřít odtokový otvor umývadla.

- Odtokovou hadici zajistěte proti vyklouznutí.
- Při odčerpání zkontrolujte, zda voda vytéká dostatečně rychle.

Vyvážení

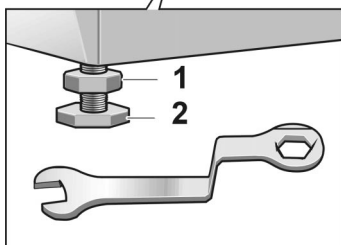
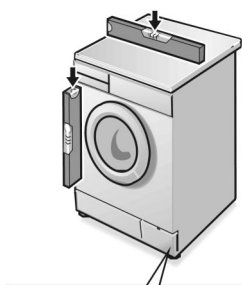

Všechny čtyři patky spotřebiče musí stát pevně na podlaze. Pračka se nesmí viklat.

Pračku je nutno vyvážit pomocí čtyř přestavitelných patek a vodováhy:

- Pomocí šroubového klíče uvolněte pojistnou matici **1**.
- Výšku změňte otáčením patky spotřebiče **2**.
- Pojistnou matici **1** pevně utáhněte k tělesu.

Elektrické připojení

Pozor

Pračka může být připojena pouze na střídavý proud, přes zásuvku s ochranným kolíkem instalovanou podle předpisů.

Jmenovité napětí a údaje o napětí na pračce musí být shodné (přístrojový štítek).

Jmenovitý příkon, jakož i potřebná pojistka jsou uvedené na přístrojovém štítku.

Zajistěte aby

- si síťová zástrčka a zásuvka odpovídaly,
- průřez elektrických vodičů byl dostatečný,
- uzemnění bylo provedeno podle předpisů.

Výměnu síťového kabelu (je-li nutná) nechejte provést pouze odborníkem s elektrotechnickou kvalifikací.

Náhradní síťový kabel lze obdržet v servisní službě.

Nesmí být použity rozdvojky a prodlužovací kabely.

Při použití chrániče řízeného chybovým proudem se smí použít pouze typ označený symbolem .

Pouze tento chránič zaručuje splnění předpisů platných v současné době.

Síťovou zástrčku nezastrkujte/nevytahujte ze zásuvky mokřýma rukama.

Síťovou zástrčku vytažte ze zásuvky pouze za kryt.

Přeprava, např. při stěhování

Před přepravou pračky

- uzavřete vodovodní kohoutek,
- vypusťte zbytek pracího roztoku (viz od str. 28),
- snižte tlak vody v přívodní hadici na nulu (viz od str. 29),
- odpojte pračku od sítě,
- demontujte přívodní a odtokovou hadici vody,
- namontujte dopravní pojistky.

Po přepravě a odborném postavení a připojení nechejte, dříve než spustíte první prací program, nejprve běžet přídatný program “”.

Příprava a montáž dopravních pojistek

- Sejměte kryty.
- Příprava dopravní pojistky:
Vytáhněte šroub z pouzdra tak daleko, až je konec šroubu v rovině s koncem pouzdra.
- Nasad'te dopravní pojistky a šrouby pevně utáhněte. Výstupek podložky musí zapadat do drážky zadní stěny tělesa.

