

**soundcore**

ANKER\_SC\_FLARE++\_CZ

# Soundcore Flare+



**Návod k použití**

## Bezpečnostní pokyny

1. Zařízení neupustěte na zem.
2. Zařízení nerozmontovávejte.
3. Soundcore Flare+ může být ponořen do vody až na 30 minut do maximální hloubky 1 metr.
4. Vyhněte se extrémním teplotám.
5. Toto zařízení nepoužívejte ve venkovním prostředí během bouřek.
6. Použijte původní nebo certifikované kabely.
7. K čištění nepoužívejte žádný abrazivní čistič ani olej.

## BALENÍ OBSAHUJE

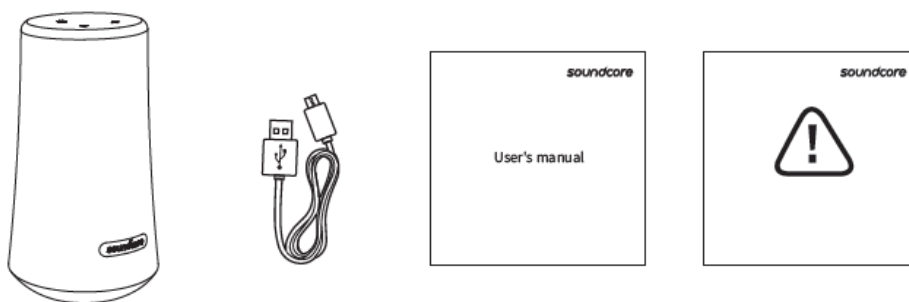

## POPIS

1. Tlačítka Volume pro nastavení hlasitosti
2. Tlačítka Bass Up
3. Multifunkční tlačítka
4. Tlačítka pro světelné efekty
5. Tlačítka Bluetooth
6. Tlačítka napájení
7. USB port
8. Mikro USB port
8. 3,5mm audio vstup

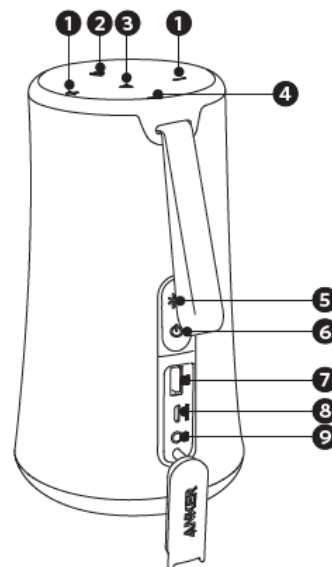

## Používání reproduktoru

1. Zapínání / vypínání

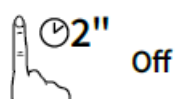
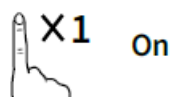
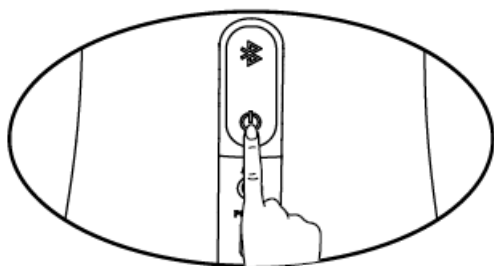

## a) Režim Bluetooth

Blikající bílá

- Režim párování Bluetooth

Svítlící bílá

Připojeno k zařízení

Stisk tlačítka Bluetooth na 3 s

- Vstup do režimu párování True Wireless Stereo / Odpojení režimu True Wireless Stereo

Dvakrát blikající bílá

- Režim párování True Wireless Stereo







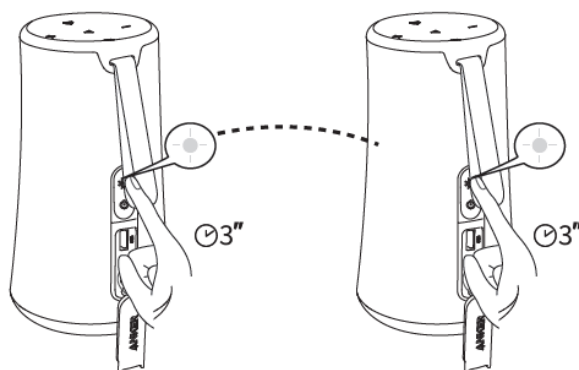
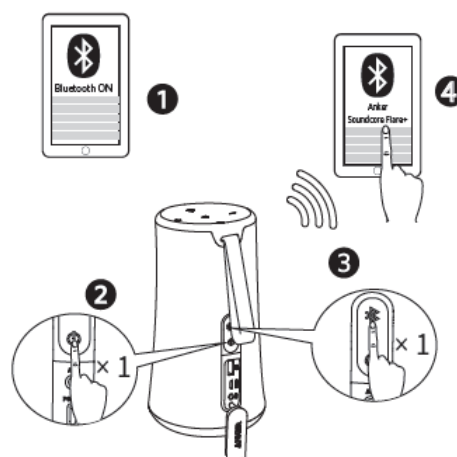



Svítlící bílá

Zapojeno k True Wireless Stereo

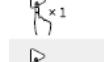
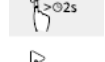
Pozn.: Po připojení bude statusový indikátor svítit bíle na 5 sekund.

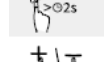

S technologií True Wireless Stereo můžete spárovat svůj Soundcore Flare+ s jiným Bluetooth reproduktorem (Soundcore Flare+) pro nalezení co nejlepších zvukových efektů s odděleným levým a pravým zvukovým kanálem na obou reproduktorech.

-  x1 Přehrávání / Pauza
-  x2 Přehrávání následující skladby
-  x3 Přehrávání předchozí skladby
-  1 Stisknutím zapínáte nebo vypínáte funkci Bass Up
-  2s Stiskněte a přidržte na 2 sekundy pro rezetování EQ nastaveních
-  x1 Vzít hovor / Zavěsit hovor
-  >02s Odmítnutí hovoru / Přepínání mezi přidrženým hovorem a aktivním hovorem
-  >02s Ukončení aktuálního hovoru a zodpovězení příchozího hovoru / Ukončení aktuálního hovoru a přepnutí na přidržený hovor
-  >02s Přepínání audio zdroje mezi režimem Speaker a Phone
-  <02s Přidržení aktuálního hovoru a přijmutí příchozího hovoru
-  >02s Aktivace Siri / jiného softwaru pro ovládání hlasu
-  Hlasitost nahoru / dolů

Svítící bílá  
Blikající bílá

Probíhá hovor  
Příchozí hovor



Stiskněte a přidržte na 2 sekundy pro vypnutí světelných efektů



Stiskněte pro zapnutí světelných efektů



Jednou stiskněte pro přepínání mezi režimy světelných efektů

Při zapnutí se Soundcore Flare+ automaticky připojí k poslednímu připojenému zařízení, pokud toto bude k dispozici. Pokud ne, stiskněte tlačítko párování Bluetooth pro aktivaci režimu párování.

Pro spárování jiného zařízení stiskněte tlačítko Bluetooth pro znovuvstoupení do režimu párování. Poté opakujte kroky párování.

Máte problémy s připojením? Odstraňte Soundcore Flare+ z Bluetooth historie vašeho zařízení a zajistěte, aby byl vzdálen méně než 0,9 metrů. Poté se znovu pokuste o párování. Abyste dosáhli co nejlepší zvukové kvality, ujistěte se, že je dráha mezi připojeným zařízením a vaším reproduktorem zcela bez překážek.

## b) Režim AUX-In

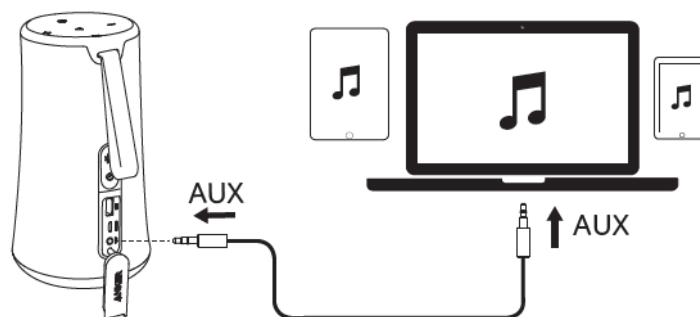

\* SoundLine AUX kabely jsou prodávány samostatně.

Zapojením audio kabelu se automaticky přepne do režimu AUX. Pokud používáte režim AUX, můžete ovládat přehrávání audio přes připojené zařízení.

## Dobíjení vašeho reproduktoru Soundcore Flare+

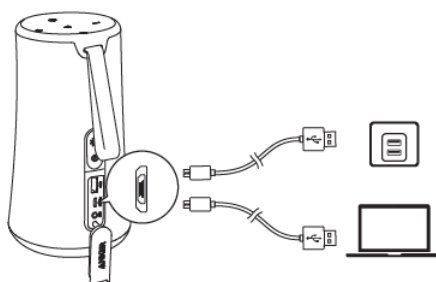

Pomale blikající červená  
Svítící červená  
Nesvítí

Nízká kapacita baterie  
Dobíjení  
Plně nabito

Použijte přiložený USB kabel pro nabíjení vašeho reproduktoru Soundcore Flare+ a ujistěte se, že je plně nabitý před tím, než ho budete prvně používat.

V okamžiku, kdy je plně nabitý, odpojte svůj reproduktor z nabíječe. Nenabíjejte reproduktor příliš dlouhou dobu.

Pokud reproduktor nepoužíváte, uložte ho na chladné místo.

## TECHNICKÉ SPECIFIKACE

Technické specifikace jsou předmětem změny bez nutnosti předchozího upozornění.

Vstup:	5 V 2 A
Dobíjecí výstup:	5V 1A
Audio výstup:	25 W
Doba nabíjení:	4 hodiny
Doba přehrávání (liší se dle úrovně hlasitosti a přehrávaného obsahu)	20 hodin
Rozměry:	100 x 100 x 182 mm
Hmotnost (bez balení):	853 g
Bluetooth verze:	V5.0
Dosah:	20 m

## Soundcore App



- Světelné efekty
- Aktualizace firmwaru
- Vlnový ekvalizér
- Stereo nebo Boost režim
- Přejmenování
- Další



### DISTRIBUCE ČESKÁ REPUBLIKA

**Praha Music Center, s.r.o.**

Ocelářská 937/39

190 00 Praha 9

Zelená linka (volání zdarma) tel. 800 876 066

<http://www.pmc.cz>

### ZÁRUČNÍ A POZÁRUČNÍ SERVIS PMC

**Praha Music Center, s.r.o.**

Rakovnická 2665

440 01 Louny

Tel.: +420226011197

Email.: [servis@pmc.cz](mailto:servis@pmc.cz)