

# PHILIPS

## Television

### Quick Start Guide

7607 / 7657 series

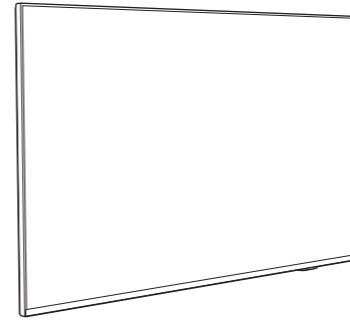

43"/50"/55"

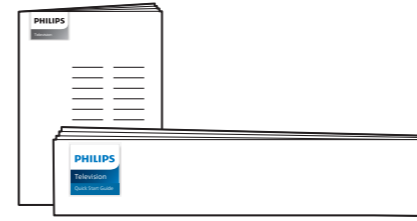
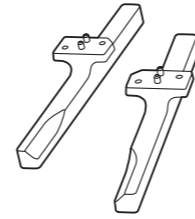

• 43"/50"/55":x4

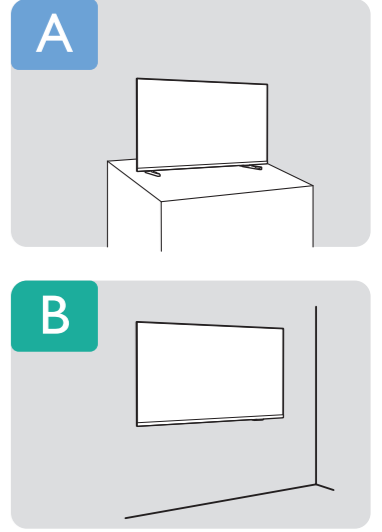
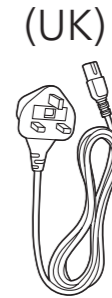
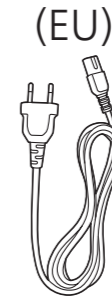
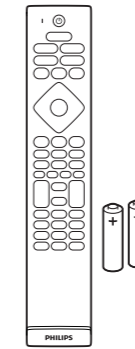

A

43"/50"/55"

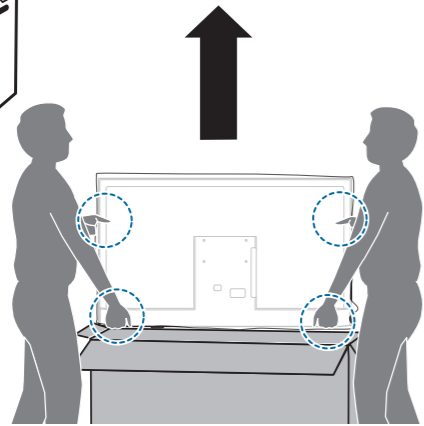
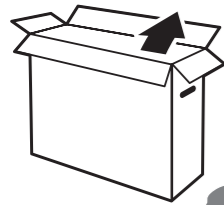

1

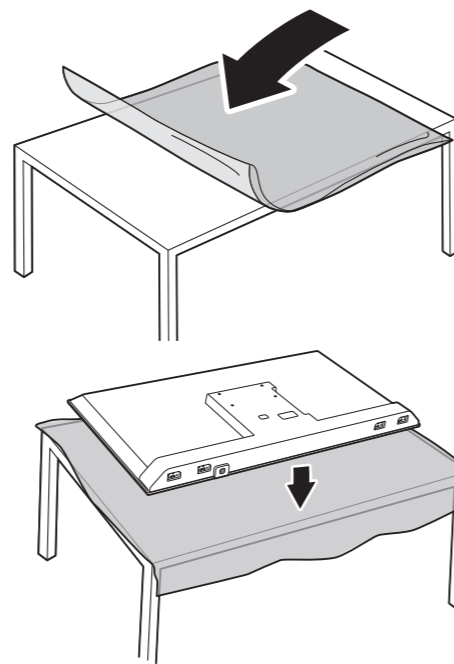

2

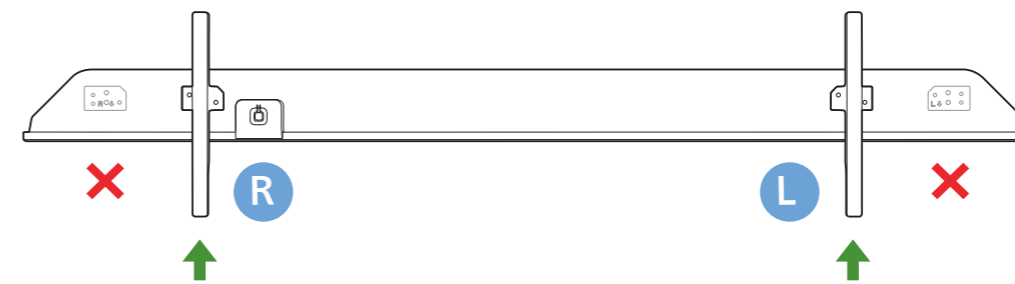

R + L

43"/50"/55"

3

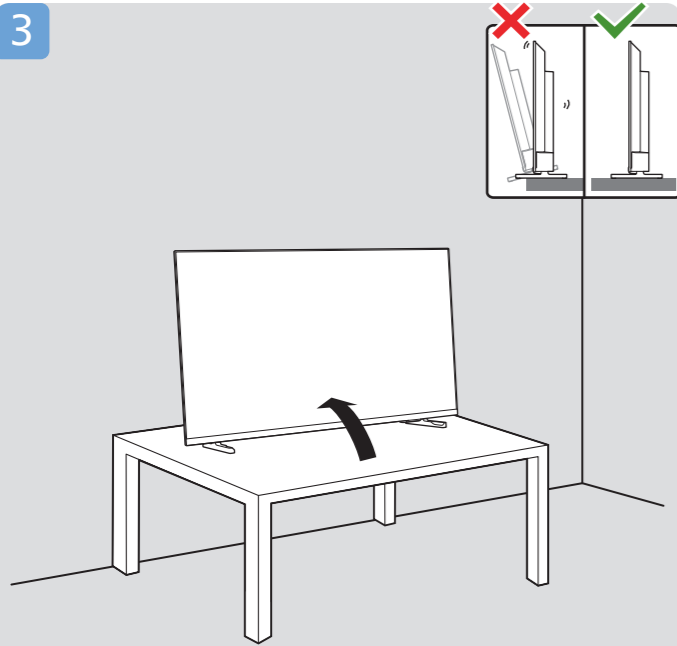

B

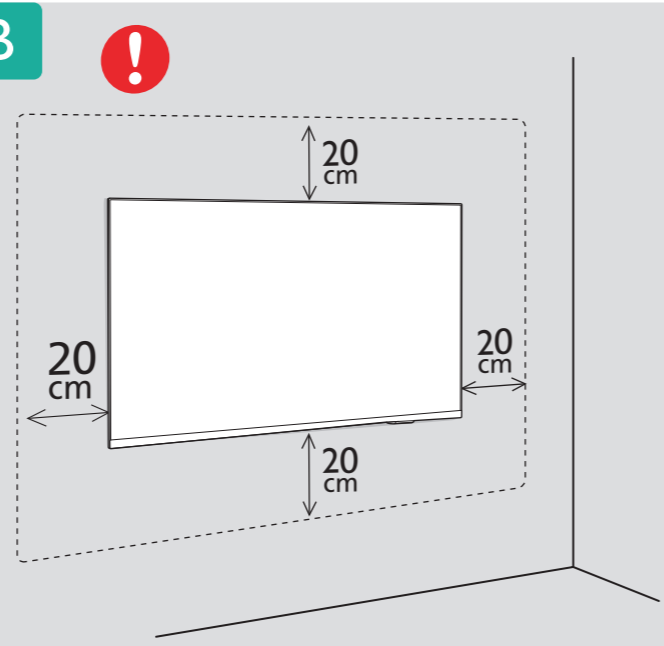

VESA (x, y)

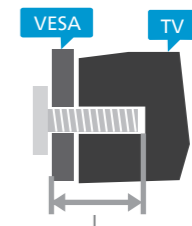

43" 200x100mm M6 (L: 8mm~11mm) 108 cm

50" 200x100mm M6 (L: 8mm~11mm) 126 cm

55" 200x100mm M6 (L: 8mm~11mm) 139 cm

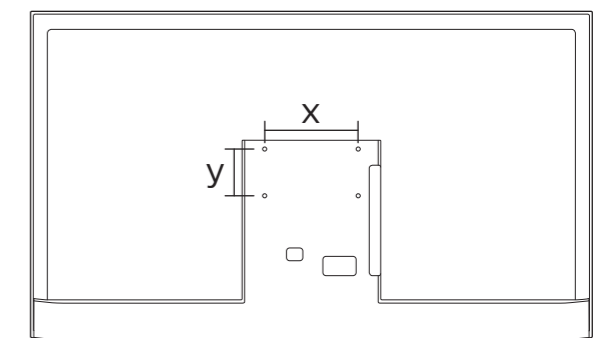

# Obsah je uzamčen

**Dokončete, prosím, proces objednávky.**

**Následně budete mít přístup k celému dokumentu.**



**Proč je dokument uzamčen? Nahněvat Vás rozhodně nechceme. Jsou k tomu dva hlavní důvody:**

1) Vytvořit a udržovat obsáhlou databázi návodů stojí nejen spoustu úsilí a času, ale i finanční prostředky. Dělali byste to Vy zadarmo? Ne\*. Zakoupením této služby obdržíte úplný návod a podpoříte provoz a rozvoj našich stránek. Třeba se Vám to bude ještě někdy hodit.

*\*) Možná zpočátku ano. Ale vězte, že dotovat to dlouhodobě nelze. A rozhodně na tom nezbohatneme.*

2) Pak jsou tady „roboti“, kteří se přiživují na naší práci a „vysávají“ výsledky našeho úsilí pro svůj prospěch. Tímto krokem se jim to snažíme překazit.

A pokud nemáte zájem, respektujeme to. Urgujte svého prodejce. A když neuspějete, rádi Vás uvidíme!