



Read the *Product Safety Guide* first, then read this guide for the correct installation procedure. Keep this guide next to your machine for quick reference.

Nejprve si přečtěte *Příručku bezpečnosti výrobku*, poté se v tomto stručném návodu k obsluze seznámte se správným postupem instalace produktu.

Uschovejte tento návod poblíž svého přístroje k budoucímu použití.

A megfelelő telepítési eljárásához először olvassa el a *Termékbiztonsági útmutatót*, majd ezt az útmutatót. Tartsa ezt az útmutatót készüléke mellett, hogy szükség esetén kéznél legyen.

DCP-T520W / DCP-T525W
DCP-T720DW / DCP-T725DW
DCP-T820DW / DCP-T825DW

en

cs

hu

You must follow steps 1 to 9 to complete the setup.

Při nastavení musíte provést kroky 1 až 9.

A telepítés befejezéséhez követnie kell az 1 - 9 lépéseket.



Video setup instructions:
Video s pokyny k nastavení:
Videó beállítási utasítások:
support.brother.com/videos

1 Unpack the machine and check the components Vybalení přístroje a kontrola součástí A készülék kicsomagolása és a tartozékok ellenőrzése

Remove the protective tape and the film covering the machine.

Odstraňte ochrannou pásku a fólii, která zakrývá přístroj.

Távolítsa el a védőfóliát és a védőfilmet a készülékről.

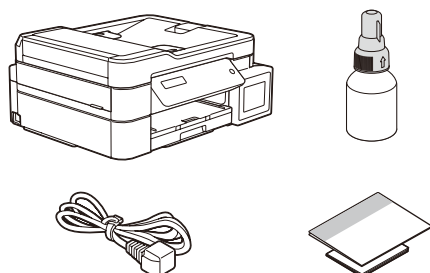

NOTE

- The illustrations in this *Quick Setup Guide* show the DCP-T720DW.
- The components may differ depending on your country.
- Save all packing materials and the box in case you must ship your machine.
- We recommend using a USB 2.0 cable (Type A/B) that is no more than 2 metres long (included in some countries).
- Use a straight-through Category 5 (or greater) twisted-pair cable for 10BASE-T or 100BASE-TX Fast Ethernet Network (not included). (DCP-T820DW/DCP-T825DW)

POZNÁMKA

- Obrázky v tomto *Stručném návodu k obsluze* zobrazují model DCP-T720DW.
- Součásti se mohou lišit v závislosti na zemi.
- Uchovejte veškerý obalový materiál a krabici pro případ, že budete muset váš přístroj přepravovat.
- Doporučujeme použití kabelu USB 2.0 (Typ A/B), který není delší než 2 metry (v některých zemích je součástí balení).
- Použijte přímý kabel tvořený kroucenou dvojlinkou kategorie 5 (nebo vyšší) pro síť 10BASE-T nebo 100BASE-TX Fast Ethernet (není součástí balení). (DCP-T820DW/DCP-T825DW)

MEGJEGYZÉS

- A *Gyors telepítési útmutató* illusztrációi a DCP-T720DW modellt mutatják.
- Az egyes komponensek országtól függően eltérhetnek.
- A csomagolóanyagokat és a dobozt ne dobja ki, mert a készülék esetleges későbbi szállításakor jól jöhetnek.
- 2 méternél nem hosszabb USB 2.0 kábel (A/B típus) használatát javasoljuk (bizonyos országokban a kábel tartozék).
- A 10BASE-T vagy 100BASE-TX Fast Ethernet hálózathoz 5-ös (vagy magasabb) kategóriájú, csavart érpárú, egyenes kötésű kábelt használjon (nem tartozék). (DCP-T820DW/DCP-T825DW)

2 Load plain A4 paper in the paper tray Vložení standardního papíru A4 do zásobníku papíru Normál A4-es papír betöltése a papírtálcába

Fan the paper well.
Papír důkladně provětrejte.
Alaposan pörgesse át az oldalakat.

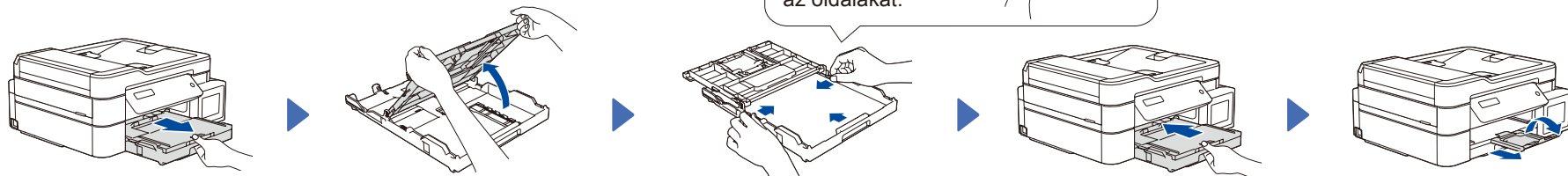

3 Connect the power cord Připojení napájecího kabelu Csatlakoztassa a tápkábelt

Connect the power cord. The machine powers on automatically.

Připojte napájecí kabel. Přístroj se automaticky zapne.

Csatlakoztassa a tápkábelt. A készülék automatikusan bekapcsol.

4 Select your country or language Volba vaší země nebo jazyka Válassza ki az országot vagy a nyelvet

You may need to set your country or language (depending on your machine). Follow the steps on the LCD.

Možná bude nutné nastavit vaši zemi nebo jazyk (v závislosti na přístroji). Postupujte podle kroků na displeji LCD.

Lehetséges, hogy meg kell adnia az országot vagy a nyelvet (a készüléktől függően). Kövesse az LCD-kijelzőn megjelenő utasításokat.

5 Fill the ink tanks with inbox ink Doplnění zásobníků inkoustu dodaným inkoustem A tintatartályok feltöltése a tartozékként mellékelt tintával

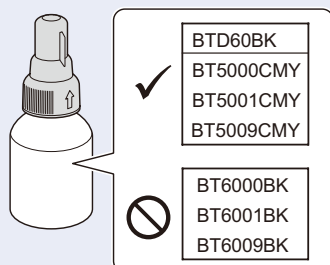

IMPORTANT

Check the ink bottle model name on the label. Using the incorrect ink may cause damage to the machine.

DŮLEŽITÉ

Zkontrolujte název typu lahvičky s inkoustem na štítku. Použitím nesprávného inkoustu se přístroj může poškodit.

FONTOS

Ellenőrizze a tintapalack modell nevét a címkén. Nem megfelelő tinta használatával kárt tehet a készülékben.

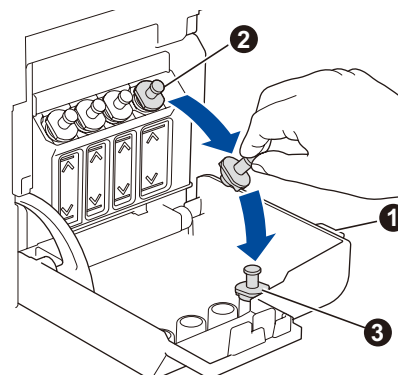

Open the ink tank cover ①, remove the cap ②, and place it on the back of the cover ③.

Otevřete kryt zásobníků inkoustu ①, sejměte víčko ② a umístěte je na zadní stranu krytu ③.

Nyissa ki a tintatartály fedelét ①, távolítsa el a kupakot ②, majd tegye a fedél hátuljára a jelzett módon ③.

Remove the film and tighten the cap firmly. Odstraňte ochrannou fólii a pevně utáhněte víčko. Távolítsa el a fóliát és megfelelően rögzítse a kupakot.

Remove the nozzle cap and insert the bottle nozzle firmly into the ink tank so that the ink does not spill. Sejměte víčko z koncovky a koncovku lahvičky pevně zasuňte do zásobníku inkoustu tak, aby se inkoust nerozlil. Távolítsa el az adagolófej kupakját, majd helyezze a palack adagolófejét határozottan a tintatartályba úgy, hogy a tinta ne ömöljön ki.

The bottle is self-standing and the ink fills automatically until the bottle is empty. To fill the ink tank faster, squeeze the bottle on both sides.

Inkoust se automaticky plní, dokud se lahvička nevyprázdní. Chcete-li plnění zásobníku urychlit, stiskněte lahvičku na obou stranách.

A palack önállóan rögzül, és a tintát automatikusan betölti, amíg a palack ki nem ürül. A tintatartály gyorsabb töltéséhez nyomja össze a palack mindkét oldalát.

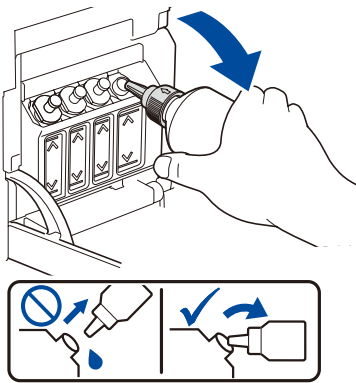

When finished, remove the bottle, pointing the nozzle upward so the ink does not spill.

Po dokončení lahvičku vyjměte, přičemž koncovku nasměrujte směrem vzhůru, aby se inkoust nerozlil.

Ha végzett, akkor az adagolófejet felfelé tartva távolítsa el a palackot, hogy a tinta ki ne ömöljön.

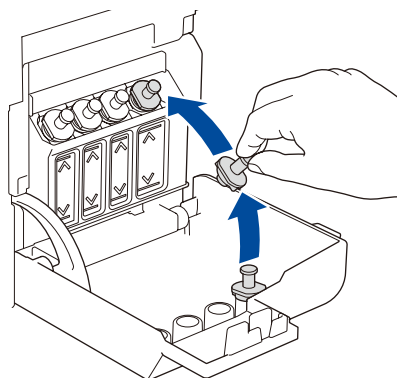

Replace the ink tank cap. Repeat step 5 for the other ink tanks, and then close the ink tank cover.

Nasadte zpět víčko zásobníku inkoustu. Zopakujte krok 5 u ostatních zásobníků inkoustu a potom zavřete kryt zásobníků inkoustu.

Tegye a helyére a tintatartály fedelét. Ismétlje meg a 5 lépést a többi tintatartály feltöltéséhez, majd zárja le a tintatartály fedelét.

6 Set the date and time Nastavení data a času Dátum és idő beállítása

1. Press **OK** to set the date and time.
2. Press **▲** or **▼** to select the number, and then press **OK** to set the date and time.

1. Stiskněte **OK** a nastavte datum a čas.
2. Stiskněte **▲** nebo **▼** pro výběr čísla a poté stiskněte **OK** pro nastavení data a času.

1. Nyomja meg az **OK** gombot a dátum és az idő beállításához.
2. Nyomja meg az **▲** vagy **▼** lehetőséget a szám kiválasztásához, majd nyomja meg az **OK** gombot a dátum és az idő megadásához.

7 Machine settings Nastavení přístroje A készülék beállításai

When the machine has finished the initial cleaning process, follow the steps on the LCD to configure the machine settings.

Jakmile přístroj dokončí počáteční proces čištění, proveďte konfiguraci nastavení přístroje podle pokynů na LCD displeji.

Ha a készülék végzett a kezdeti tisztítási folyamattal, a készülék beállításainak konfigurálásához kövesse az LCD képernyőn megjelenő lépéseket.

- Check the print quality
- Kontrola kvality tisku
- Ellenőrizze a nyomtatás minőségét

DCP-T820DW/DCP-T825DW:

- Configure the paper tray settings
- Konfigurace nastavení zásobníku papíru
- Végezze el a papírtálca beállítások konfigurálását

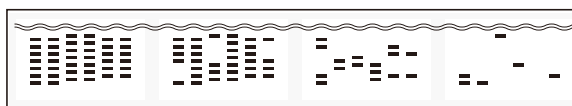

None	A Few	About Half	Many
Zadny	Malo	asi polovina	Mnoho
Nincs	Néhány	kb. félig	Sok

8 Select your language (if needed and only for certain models) Výběr jazyka (je-li potřeba a pouze pro určité modely) Válassza ki a nyelvet (ha szükséges, és csak bizonyos készüléktípusok esetén)

1. Press **Menu**.
2. Press **▲** or **▼** to select [Initial Setup] > [Local Language] > your language, and then press **OK**.
3. Press **Stop/Exit**.

1. Stiskněte **Menu**.
2. Stisknutím tlačítka **▲** nebo **▼** vyberte [Pocát. nastav.] > [Místní jazyk] > svůj jazyk a potom stiskněte **OK**.
3. Stiskněte **Stop/Exit (Stop/Konec)**.

1. Nyomja meg az **Menu (Menü)** gombot.
2. Nyomja meg az **▲** vagy **▼** lehetőséget a [Alapbeáll.] > [Helyi nyelv] > kívánt nyelv opciók kiválasztásához, majd nyomja meg az **OK** gombot.
3. Nyomja meg az **Stop/Exit (Stop/Kilépés)** gombot.

9 Connect your computer or mobile device Připojení počítače nebo mobilního zařízení Számítógép vagy mobileszköz csatlakoztatása

Install Brother software to use your machine. Visit one of the following websites: Aby bylo možné přístroj používat, nainstalujte program Brother. Přejděte na některou z následujících webových stránek: A készülék használatához telepítse a Brother szoftvert. Látogassa meg az alábbi weboldalak egyikét:

**For Computers:
Pro počítače:
Számítógépek esetén:**

setup.brother.com

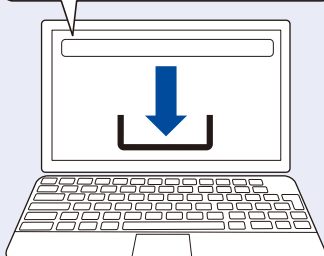

For Windows only, CD installation is also available (for some countries). K dispozici je rovněž instalační disk CD (pouze pro operační systém Windows a pouze pro některé země). Kizárólag Windowshoz telepítő CD is elérhető (bizonyos országokban).

**For Mobile Devices:
Pro mobilní zařízení:
Mobileszközök esetén:**

brother.com/apps



Install the **Brother iPrint&Scan** application. Nainstalujte aplikaci **Brother iPrint&Scan**. Telepítse a **Brother iPrint&Scan** alkalmazást.

Connect your Brother machine and computer/mobile device to the same network.

Připojte přístroj Brother a počítač / mobilní zařízení ke stejné síti. A Brother készüléket és a számítógépet/mobileszközt ugyanahhoz a hálózathoz csatlakoztassa.

Follow the on-screen instructions. Postupujte podle pokynů uvedených na obrazovce. Kövesse a képernyőn megjelenő utasításokat.

For Wired Network Connection* and USB Connection: Use the correct port (based on the cable you are using) inside the machine, as shown.

Pro připojení k drátové síti* a připojení USB: Použijte správný port (podle používaného kabelu) uvnitř přístroje (viz obrázky).

Vezetékes hálózati kapcsolathoz* és USB csatlakozáshoz:

Használja a készülék belsejében a megfelelő portot (a használni kívánt kábel alapján) az ábrán látható módon.

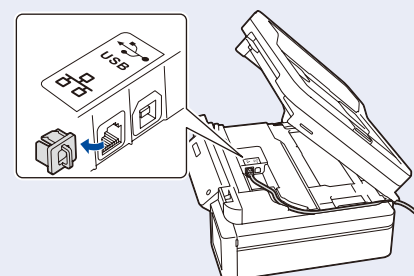

*DCP-T820DW/DCP-T825DW

Manual wireless setup (if needed) Ruční nastavení bezdrátového připojení (podle potřeby) Kézi vezeték nélküli beállítás (ha szükséges)

Find the SSID (Network Name) and Network Key (Password) on your wireless access point/router.
Vyhledejte SSID (název sítě) a síťový klíč (heslo) na svém bezdrátovém přístupovém bodu / routeru.

Keresse meg a használni kívánt vezeték nélküli hozzáférési pont/router eszközön az SSID (Hálózati név) és a Hálózati kulcs (Jelszó) értékeit.

SSID: XXXXXXXX
Network Key: XXXX

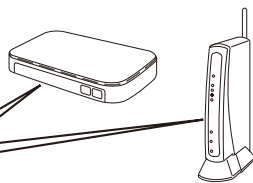

If you cannot find this information, ask your network administrator or wireless access point/router manufacturer.

Pokud tuto informaci nemůžete najít, zeptejte se svého správce sítě nebo výrobce bezdrátového přístupového bodu / routeru.

Ha nem találja ezt az információt, kérdezze meg a hálózati rendszergazdát vagy a vezeték nélküli hozzáférési pont/router gyártóját.

1. Go to your machine and press **WiFi**.
2. Press **OK** to select [Find Network].
The [WLAN Enable?] message appears on the LCD.
3. Press **▲** to select [On].

1. Přejděte k přístroji a stiskněte **WiFi**.
2. Stisknutím tlačítka **OK** vyberte [Hledat síť].
Na displeji LCD se zobrazí zpráva [WLAN povolena ?].
3. Stisknutím tlačítka **▲** vyberte [Zap.].

1. Menjén a készülékhez, majd nyomja meg a **WiFi** lehetőséget.
2. Nyomja meg az **OK** gombot a [Hálózat ker.] kiválasztásához.
A [WLAN eng. ?] üzenet jelenik meg az LCD-n.
3. Nyomja meg az **▲** gombot a [Be] lehetőség kiválasztásához.

Select the SSID (Network Name) for your access point/router and enter the Network Key (Password).
To enter the Network Key, hold down or repeatedly press **▲** or **▼** to select a character from the list below:

Vyberte SSID (název sítě) svého přístupového bodu / routeru a zadejte síťový klíč (heslo).
Chcete-li zadat síťový klíč, stisknutím a podržením nebo opakovaným stisknutím tlačítka **▲** nebo **▼** vyberte znak ze seznamu níže:

Válassza ki az SSID (hálózati név) értéket a vezeték nélküli hozzáférési pont/router számára, majd adja meg a Hálózati kulcs (jelszó) értékét.

A Hálózati kulcs megadásához tartsa lenyomva, vagy ismételten nyomja az **▲** vagy **▼** gombokat, így választva ki a megfelelő karaktereket az alábbi listából:

abcdefghijklmnopqrstuvwxyzABCDEFGHIJKLMNOPQRSTUVWXYZ0123456789(space / mezeza / szóköz)!"#%&'()*+,-./:;<=>@[]^_`{|}~

When the wireless setup is successful, the LCD displays [Connected].

Pokud je nastavení bezdrátového připojení úspěšné, na displeji LCD se zobrazí zpráva [Připojeno].

Ha a vezeték nélküli hálózat beállítása sikeres, akkor az LCD-n a [Kapcsolódott] üzenet jelenik meg.

Setup Complete / Nastavení je dokončeno / A beállítás kész

Reference and Troubleshooting / Reference a odstraňování problémů / Referencia és hibakeresés



For detailed machine operation, see the *Online User's Guide*:
Podrobné pokyny pro ovládání přístroje jsou uvedeny v dokumentu *Online příručka uživatele*:
A készülék működésének további részleteihez lásd az *Online Használati Útmutató* című kézikönyvet:

support.brother.com/manuals

Control Panel Overview / Přehled ovládacího panelu / A vezérlőpanel áttekintése

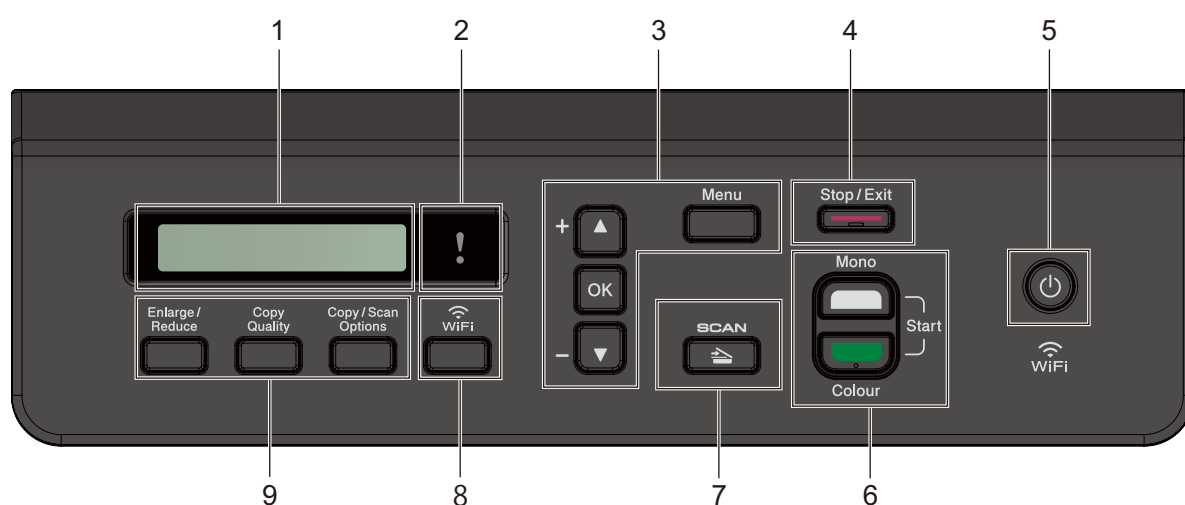

1. **Liquid Crystal Display (LCD)**
LCD displej (z tekutých krystalů)
Folyadékkristályos kijelző (LCD)

2. **Warning LED**
Výstražný LED indikátor
Figyelmeztető LED







Blinks in orange when the LCD displays an error or an important status message.
Zobrazuje-li se na displeji LCD chyba nebo důležitá zpráva o stavu, bliká tato kontrolka oranžově.
Ha az LCD hibát vagy fontos állapotüzenetet jelez, narancssárga színben villogni kezd.

3. **Menu buttons**
Tlačítka Menu
Menü gombok

▲ / ▼
Scroll through the menus and options.
Slouží k procházení nabídkami a volbami.
Böngészhet a menük és opciók között.
OK
Select a setting.
Slouží k výběru nastavení.
Válasszon ki egy beállítást.

4. **Stop/Exit button**
Tlačítka Stop/Konec
Stop/Kilépés gomb

5. **Power On/Off button**
Tlačítka zapnutí/vypnutí napájení
Be-/kikapcsoló gomb

Turn on the machine: Press 
Turn off the machine: Press and hold 
Zapnutí přístroje: Stiskněte tlačítko 
Vypnutí přístroje: Stiskněte a přidržte 
Kapcsolja be a készüléket: Nyomja meg az  gombot
Kapcsolja ki a készüléket: Nyomja le és tartsa lenyomva a  gombot

6. **Mono Start/Colour Start buttons (Copy/Scan)**
Tlačítka Start Mono/Start Barva (kopírovat/skenovat)
Mono Start/Szines Start gombok (Másolás/Szkennelés)
Modify scan settings in your application if necessary.
Podle potřeby upravte nastavení skenování ve své aplikaci.
Szükség esetén módosítsa az alkalmazásban a szkennelési beállításokat.

7. **Scan button**
Tlačítka Skenování
Szkennelés gomb

Press to switch the machine to Scan mode.
Stisknutím přepnete přístroj do režimu skenování.
A gomb megnyomásával Szkennelési módba állítja a készüléket.

8. **Wi-Fi button**
Tlačítka Wi-Fi
Wi-Fi gomb

9. **Copy buttons**
Tlačítka kopírování
Másolási gombok

Obsah je uzamčen

Dokončete, prosím, proces objednávky.

Následně budete mít přístup k celému dokumentu.



Proč je dokument uzamčen? Nahněvat Vás rozhodně nechceme. Jsou k tomu dva hlavní důvody:

- 1) Vytvořit a udržovat obsáhlou databázi návodů stojí nejen spoustu úsilí a času, ale i finanční prostředky. Dělali byste to Vy zadarmo? Ne*. Zakoupením této služby obdržíte úplný návod a podpoříte provoz a rozvoj našich stránek. Třeba se Vám to bude ještě někdy hodit.

**) Možná zpočátku ano. Ale vězte, že dotovat to dlouhodobě nelze. A rozhodně na tom nezbohatneme.*

- 2) Pak jsou tady „roboti“, kteří se přiživují na naší práci a „vysávají“ výsledky našeho úsilí pro svůj prospěch. Tímto krokem se jim to snažíme překazit.

A pokud nemáte zájem, respektujeme to. Urgujte svého prodejce. A když neuspějete, rádi Vás uvidíme!