



MiVue™ 935W



Uživatelská příručka

mio™
all about you

Revize: R00
(02/2024)

Právní omezení

Kopie obrazovek v této příručce se mohou lišit podle operačního systému a verze softwaru. Doporučujeme stáhnout nejaktuálnější uživatelskou příručku k vašemu produktu na webu společnosti Mio™ (www.mio.com).

Specifikace a dokumenty podléhají změnám bez předchozího upozornění. Společnost MiTAC nezaručuje, že je tento dokument bez chyb. Společnost MiTAC nenese žádnou odpovědnost za škody vzniklé přímo nebo nepřímo z chyb, nedostatků nebo nesrovnalostí mezi přístrojem a dokumenty.

Poznámky

Některé modely nejsou dostupné ve všech oblastech.

V závislosti na specifickém zakoupeném modelu se nemusí barva a vzhled přístroje a příslušenství přesně shodovat s obrázky v tomto dokumentu.

MiTAC Europe Ltd.
The Pinnacle, Station Way, Crawley RH10 1JH, UK

MiTAC Europe Ltd. Sp. Z o. o, Oddział w Polsce
ul. Puławska 405 A, 02-801 Warszawa, Poland

Obsah

Seznámení s rekordérem	4
MiVue 935W	4
Zadní kamera (volitelné příslušenství)	5
Používání paměťové karty	6
Formátování karty	6
Používání rekordéru ve vozidle	7
Zásady a upozornění	7
Namontujte rekordér	8
Zapnutí a vypnutí přístroje Mio	10
Restartování rekordéru	10
Uživatelské rozhraní	11
Změna režimu zobrazení	11
Záznam v režimu jízdy	13
Průběžný záznam	13
Záznam události	13
Režim parkování	14
Režim fotoaparát	16
Režim přehrávání	17
Upozornění na dopravní kamery	18
Přidání bezpečnostní kamery	18
Aktualizování dat o dopravních kamerách	19
Připojení	20
MiVue Pro	20
Nastavení připojení WIFI	20

Systemová nastavení	21
Přehrání souboru	21
Připojit aplikaci	21
Nahrávání zvuku	21
Kamera	21
Rychl.radar	21
Režim parkování	22
Nahrávání videa	23
Systém	23
SD karta	24
Další informace	25
Údržba přístroje.....	25
O systému GPS.....	26
Bezpečnostní zásady	26
Regulační informace.....	28
WEEE	30

Seznámení s rekordérem

① Kopie obrazovek a ostatní zobrazení v této příručce se mohou lišit od konkrétních obrazovek a zobrazení vytvořených konkrétním výrobcem.

MiVue 935W

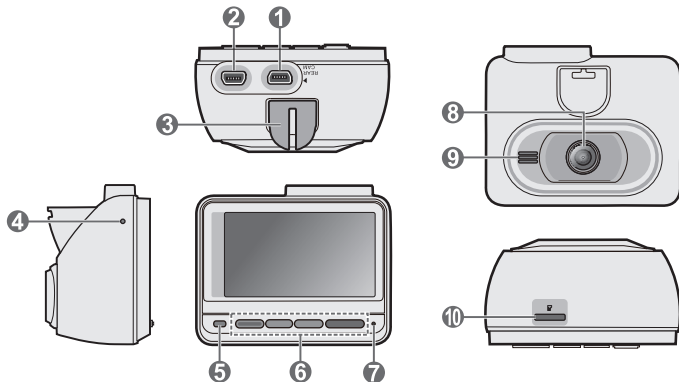

- | | |
|----------------------------|-----------------------------|
| ① Zadní kamera konektor | ⑥ Tlačítka funkcí |
| ② Nabíjecí port | ⑦ Mikrofon |
| ③ Zásuvka držáku přístroje | ⑧ Objektiv kamery |
| ④ Tlačítko Reset | ⑨ Reproduktor |
| ⑤ Indikátor systému | ⑩ Otvor pro paměťovou kartu |

Zadní kamera (volitelné příslušenství)

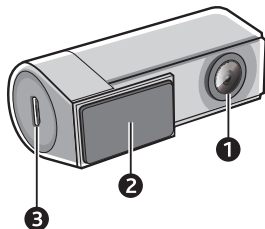

- ❶ Objektiv kamery
- ❷ Montážní podložka
- ❸ Micro-USB konektor

Používání paměťové karty

① S tímto zařízením je třeba používat paměťovou kartu UHS rychlostní třídy 3 (U3/V30) nebo lepší.

① Společnost MITAC nezaručuje kompatibilitu zařízení s kartami MicroSD všech výrobců.

Aby bylo možné spustit záznam, je nezbytné nejdříve vložit paměťovou kartu. Doporučujeme používat samostatné karty MicroSD pro nahrávání a pro běžné uchovávání dat.

Vložte paměťovou kartu před zapnutím přístroje Mio. Během nahrávání NEVYJÍMEJTE paměťovou kartu. Před vyjmutím paměťové karty doporučujeme zařízení vypnout.

Uchopte kartu (MicroSD) za okraje a opatrně zasuňte do štěrbině podle obrázku. Netlačte na střed paměťové karty.



Chcete-li kartu vyjmout, opatrným zatlačením na horní kraj ji uvolněte a vysuňte z otvoru.



Formátování karty

Před záznamem paměťovou kartu naformátujte, abyste zabránili nesprávnému fungování způsobenému soubory, které nebyly vytvořeny tímto rekordérem.

Je-li třeba naformátovat paměťovou kartu (budou vymazána veškerá data):

1. Stiskněte  .
2. Stiskněte **SD karta**.
3. Vyberte volbu **Formát**.
4. Po vyzvání stiskněte tlačítko  .

Používání rekordéru ve vozidle

Zásady a upozornění

- Nepoužívejte přístroj při řízení. Používání tohoto přístroje nezbavuje řidiče plné odpovědnosti za své jednání. Tato odpovědnost zahrnuje dodržování všech dopravních pravidel a předpisů, aby se zabránilo nehodám, zranění nebo škodám a majetku.
- Při používání rekordéru v autě je nezbytný okenní držák. Rekordér umístěte na vhodné místo tak, aby nebránil ve výhledu řidiče ani v aktivaci airbagů.
- Objektiv kamery nesmí být ničím blokován a v blízkosti objektivu se nesmí nacházet žádný reflexní materiál. Uchovávejte objektiv čistý.
- Pokud je čelní sklo automobilu zabarveno reflexní vrstvou, může to omezovat kvalitu záznamu.
- Pro zajištění maximální kvality záznamu doporučujeme umístit rekordér v blízkosti zpětného zrcátka.
- Vyberte vhodné místo pro montáž přístroje ve vozidle. Zásadně neumísťujte přístroj tak, aby blokoval zorné pole řidiče.
- Pokud je čelní sklo zabarveno reflexní vrstvou, může být atermické a omezovat příjem signálu GPS. V takovém případě namontujte zařízení rekordér na místo s „čistou plochou“ – obvykle přímo pod zpětné zrcátko.
- Systém automaticky kalibruje G-senzor zařízení během spouštění. Aby bylo zajištěno správné fungování G-senzoru, vždy zapněte zařízení AŽ PO jeho řádném připojení ve vozidle.

Namontujte rekordér

Zaparkujte vozidlo na rovném místě. Pro bezpečnou montáž rekordéru a zadní kamery do vozidla postupujte dle pokynů.

- Před připevněním držáku přístroje na čelní sklo doporučujeme čelní sklo očistit lihem a zkontrolovat, zda plocha pro instalaci není znečištěna prachem, olejem nebo mastnotou.
- Nalepte fólii na čelní sklo a potom na ni nainstalujte držák.

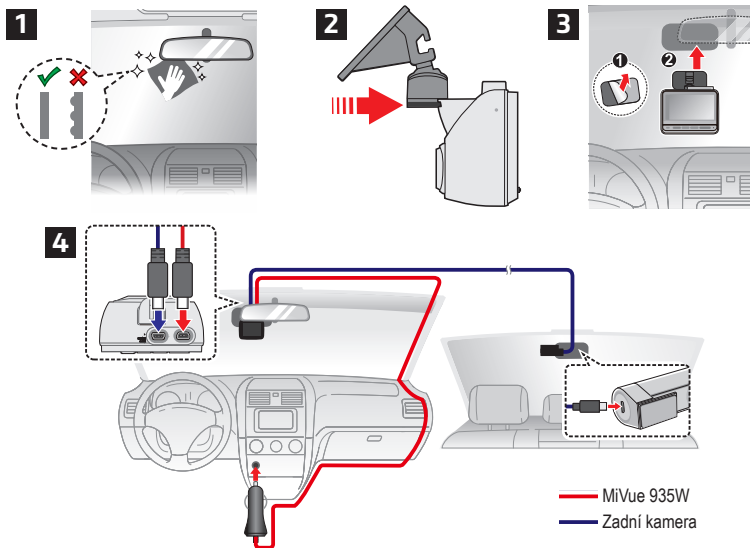

- Vedte kabely stropem a předním sloupkem tak, aby nepřekážely při řízení. Instalace kabelů nesmí kolidovat s airbagy vozidla ani jinými bezpečnostními prvky.
- Nastavte úhel držáku tak, aby kamera směřovala souběžně se zemí a aby se poměr země/obloha blížil 50/50.

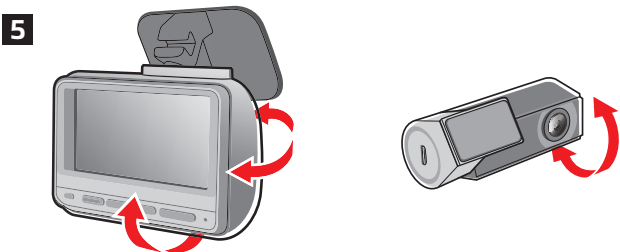

- Umístění zařízení a kabelů se může lišit v závislosti na modelu vozidla. Pokud dojde k problémům během instalace, kontaktujte zkušeného technika (např. zaměstnance automobilového servisu).

Zapnutí a vypnutí přístroje Mio

Proveďte instalaci podle pokynů uvedených v části „Používání rekordéru ve vozidle“. Po nastartování motoru vozidla se automaticky zapne rekordér.

Při prvním zapnutí přístroje Mio proveďte následující kroky podle zobrazených pokynů:

- Vyberte upřednostňovaný jazyk.
- Nastavte správné datum a čas sesynchronizováním se systémem GPS nebo výběrem místního časového pásma.
- Nastavte upřednostňovaných jednotek vzdálenosti.

Restartování rekordéru

Někdy je třeba provést reset hardwaru, když zařízení Mio přestane reagovat; nebo vypadá jako „zamrzlé“ nebo „zatuhlé“. Chcete-li přístroj například narovnanou kancelářskou sponku, do resetovacího otvoru přístroje.

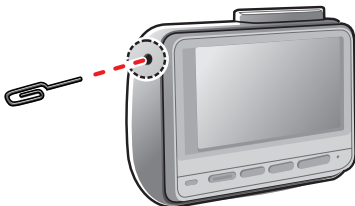

Uživatelské rozhraní



- 1 Kontrolka Zaznamenávání
- 2 Indikátor duální kamery *
- 3 Displej Čas
- 4 Stav mikrofonu
- 5 Signál GPS
- 6 Otevře obrazovku Menu **
- 7 Přidá vlastní bezpečnostní (rychlostní) kameru ***
- 8 Vytvoří záběr ****
- 9 Stisknutím ručně zahájíte nouzové nahrávání

* Zobrazí se pouze v případě, že je připojena zadní nahrávací kamera

** Stisknutím a podržením zapnete a vypnete zařízení

*** Stisknutím a podržením aktivujete sledování režimu parkování (je-li aktivován)

**** Stisknutím a podržením můžete přepínat mezi pohledem autokamery a zadní kamery (pokud byly zakoupeny a nainstalovány)

Změna režimu zobrazení

Pokud je připojena zadní nahrávací kamera, lze tlačítko  použít také k přepínání mezi režimy zobrazení. Stisknutím a podržením tlačítka po dobu dvou sekund můžete procházet čtyřmi různými režimy zobrazení:

- Obraz v obraze s obrazem autokamery zobrazeným na hlavním displeji a obrazem zadní záznamové kamery zobrazeným na sekundárním displeji.
- Obraz v obraze s obrazem zadní záznamové kamery zobrazeným na hlavním displeji a obrazem z autokamery na sekundárním displeji.

- Jeden obraz pouze z autokamery.
- Jeden obraz pouze ze zadní nahrávací kamery.

Záznam v režimu jízdy

Průběžný záznam

Ve výchozím nastavení je po zapnutí rekordéru ihned zahájen záznam.

Probíhající nahrávání lze ručně zastavit stisknutím tlačítka .

Stisknutím tlačítka  se vrátíte na obrazovku nahrávání; systém začne automaticky nahrávat.



Záznam může být rozdělen do několika videoklipů; mezi videoklipy nebude záznam zastaven. Když se vaše paměťová karta zaplní průběžnými záznamy, začne automaticky nahrávat přes nejstarší existující soubory v této kategorii.

Souvislé záznamy pro přehrávání lze najít v kategorii „Normální“.

Záznam události

Dojde-li k události, například k náhlému poškození, jízdě vysokou rychlostí, přetočení nebo nárazu při nehodě, ve výchozím nastavení vydá G senzor* rekordéru pokyn ke spuštění záznamu „při Nehodě“ (záznam události).

Kdykoli událost spustí nahrávání, video, které obsahuje aktuální událost, stejně jako videa zachycená bezprostředně před a po události, se zkopírují do kategorie „Událost“. Když se vaše paměťová karta zaplní záznamy událostí, začne automaticky nahrávat přes nejstarší existující soubory v této kategorii.

Chcete-li ručně spustit záznam události, když probíhá souvislý záznam, stiskněte tlačítko Událost (). Chcete-li záznam zastavit, stiskněte tlačítko . Systém automaticky spustí průběžné nahrávání.

Záznamy událostí pro přehrávání lze najít v kategorii „Událost“.

Režim parkování

① Pro tento režim je nutno použít dodatečný zdroj napájení, například Mio Smart Box, který se prodává samostatně.

Tento rekordér podporuje funkci parkovacího záznamu. Režim Parkování je ve výchozím nastavení deaktivován. Před aktivací funkce Parkování ověřte velikost paměti přístroje. Přejděte na  > **SD karta** > **Velikost paměti** a nastavte správné místo uložení nahrávek parkování. Změnou velikosti paměti bude vymazána paměťová karta, takže nejdříve uložte veškerá videa nebo fotografie do počítače.

Tuto funkci lze aktivovat následujícím výběrem  > **Režim parkování** > **Detekce** > **Inteligentní režim** nebo **Režim pasivního napájení**.

- **Inteligentní režim:** Podporuje nahrávání, které je spuštěno G-snímačem a detekcí pohybu. Inteligentní režim parkování se aktivuje automaticky, když se klíček zapalování nachází ve vypnuté poloze nebo když se vůz zastaví přibližně na 5 minut (v závislosti na nastavení Auto zadání).

Když zařízení pracuje v tomto režimu, displej je vypnutý. Displej lze aktivovat stisknutím některého z funkčních tlačítek.



- **Režim pasivního napájení:** Podporuje nahrávání po spuštění detekce G-snímačem. Když je aktivován tento režim parkování, po vypnutí napájení přístroje přejde systém automaticky do režimu parkování. Když autokamera nahrává, můžete aktivovat obrazovku stisknutím některého z funkčního tlačítek. Po dokončení nahrávání se napájení autokamery znovu vypne.

Záznam parkování uloží délku trvání od několika sekund před událostí do několika sekund po události. Nahrávání během parkování může pokračovat, pokud se snímač během nahrávání znovu spustí. Když se vaše paměťová karta zaplní záznamy parkování, začne automaticky nahrávat přes nejstarší existující soubory v této kategorii.

Chcete-li ukončit režim Parkování a obnovit průběžné nahrávání, stiskněte tlačítko . Soubory s parkovací záznamy pro přehrání najdete v kategorii „Parkování“.

Režim fotoaparát











Tento rekordér umožňuje pořizovat fotografie:

- Pokud probíhá nahrávání, stisknutím tlačítka  pořídíte fotografii.
- Stiskněte  > **Kamera** > .

Fotografie pro prohlížení najdete v kategorii „Foto“.

Režim přehrávání

Pokyny pro výběr videa nebo fotografie pro přehrávání:

1. Stiskněte  > **Přehrávání souboru** >  .
2. Vyberte požadovaný typ a potom stiskněte tlačítko  .
3. Stisknutím tlačítek  /  vyberte požadovaný soubor ze seznamu a potom stiskněte tlačítko  .
4. Stisknutím tlačítka  /  zobrazíte předchozí/další soubor.
5. Při přehrávání fotografie můžete stisknutím tlačítka  provádět následující operace:
 - **Zobrazit přední foto/Zobrazit zad foto:** Zobrazí odpovídající zadní/přední fotografii (Zobrazí se pouze v případě, že je připojena zadní nahrávací kamera).
 - **Smazat:** Smazání souboru.
6. Při přehrávání videa můžete stisknutím tlačítka  provádět následující operace:
 - **Přehrát / Pozastavit:** Spustí nebo pozastaví přehrávání.
 - **Přehrát přední video / Přehrát zad video:** Přehraje odpovídající zadní/přední video (Zobrazí se pouze v případě, že je připojena zadní nahrávací kamera).
 - **Smazat:** Smazání souboru.

 Odstraněné soubory nelze obnovit. Před odstraněním soubory zazálohujte.

Upozornění na dopravní kamery

① Ze právních důvodů není funkce detekce radarových systémů v některých zemích k dispozici.

Je možné přijímat upozornění na umístění dopravních kamer, aby bylo možné přizpůsobit rychlost v těchto oblastech.

Pokud se objeví radarový systém, který je umístěn v rozpoznatelné poloze, budou vám odeslána upozornění. Na obrazovce se zobrazí vizuální upozornění a rovněž se zazní zvukové upozornění.

Když je zvukové upozornění nastaveno na **Zvuk ozn**:

- Když se vozidlo blíží k radarovému systému, přístroj upozorní normální pípnutím.
- Když se vozidlo blíží k radarovému systému nadměrnou rychlostí, bude přístroj vydávat souvislé pípání, dokud vozidlo nezpomalí na přiměřenou rychlost.
- Když vozidlo projede okolo radarového systému, budete upozorněni odlišným pípnutím.



Přidání bezpečnostní kamery

① Vlastní bezpečnostní kameru lze přidat pouze po zaměření polohy systémem GPS.

Tento rekordér umožňuje přizpůsobovat databázi bezpečnostních kamer. Do rekordéru lze přidat až 100 vlastních bezpečnostních kamer.

Při konfigurování nastavení vlastní bezpečnostní kamery postupujte podle následujících kroků:

1. Chcete-li přidat vlastní bezpečnostní kameru do aktuálního umístění, na obrazovce nahrávání klepněte na .
2. Při příštím průjezdu umístěním budete upozorněni rekordérem.

3. Chcete-li zobrazit údaje o bezpečnostní kameře, kterou přidal uživatel, klepněte na  > **Rychl.radar** > **Vlastní rychl.radar** a potom klepněte na bezpečnostní kameru, kterou chcete zjistit.
4. Chcete-li odstranit vlastní bezpečnostní kameru, klepněte na .

Aktualizování dat o dopravních kamerách

Společnost MiTAC nezaručuje dostupnost údajů o všech typech a umístění dopravních kamer, které mohou být odstraněny, přemístěny nebo mohou být nainstalovány nové.

Společnost MiTAC může čas od času poskytovat aktualizaci dat o dopravních kamerách. Dostupné aktualizace jsou k dispozici ke stažení na webu společnosti Mio. Aktualizaci proveďte podle pokynů.

Připojení

MiVue Pro

① Aplikace MiVue Pro je kompatibilní se zařízeními s operačním systémem iOS 9.0 (a vyšším) a Android 5.0 (a vyšším). Společnost MiTAC nezaručuje kompatibilitu tohoto produktu s chytrými telefony všech výrobců. Ne všechny autokamery MiVue podporují aplikaci MiVue Pro nebo všechny její funkce.

Aplikace MiVue Pro umožňuje sledování, sdílení a zálohování videí nahraných autokamerou MiVue přes síť WIFI. Vyhledejte výraz „MiVue Pro“ na webu Apple App Store nebo Google Play Store a stáhněte a nainstalujte aplikaci MiVue Pro zdarma.

Nastavení připojení WIFI

① Připojení WIFI mezi přístrojem Mio a smartphonem není internetové.

① Rozhraní aplikace se může lišit v závislosti na verzi softwaru a na značce/modelu vašeho telefonu.

Funkce WIFI umožňuje připojit vaši autokameru k vašemu chytrému telefonu.

1. Funkce WIFI je ve výchozím nastavení deaktivována. Funkci WIFI můžete aktivovat ručně výběrem  > **Připojit aplikaci** > **Připojit aplikaci**. Po aktivaci se na obrazovce nastavení WIFI zobrazí WIFI QR kód, SSID a heslo autokamery.
2. Zkontrolujte, zda je aktivována síť WIFI ve smartphonu. Otevřete aplikaci MiVue Pro a klepněte na ikonu +.
3. Vyberte váš model produktu.
4. Klepnutím na **Oskenuvat** otevřete fotoaparát telefonu a oskenujte WIFI QR kód; nebo se posuňte dolů a klepněte na tlačítko **Připojit ručně**.
5. Pokud připojujete ručně, klepněte na **Vybrat WIFI** a vyberte autokameru, ke které se chcete připojit. Klepnutím na **Hotovo** dokončete nastavení WIFI.

Systémová nastavení

Chcete-li přizpůsobit nastavení systému, stiskněte tlačítko .

Přehrání souboru

Slouží k přehrávání videí a fotografií.

Připojit aplikaci

- **Připojit aplikaci:** Zapne WIFI.
- **Změnit heslo:** Změní heslo WIFI.

Nahrávání zvuku

Umožňuje nastavit, zda mají záznamy obsahovat zvuk. Pokud je vypnuto nahrávání zvuku, v horní části obrazovky nahrávání je zobrazena ikona systému .

Kamera

Klepnutím spustíte režim Kamera.

Rychl.radar

- **Detekce:** Aktivuje nebo deaktivuje upozornění na dopravní kamery.
- **Zvuk varování:** Slouží k zapnutí nebo vypnutí zvukového upozornění (Zvuk ozn nebo Hlas).
- **Vzdálenost varování:** Systém vás upozorní na přednastavené vzdálenosti (Krátká, Střední a Dlouhá), když je detekován radar.
- **Způsob varování**
 - **Chytré upozornění:** Slouží k nastavení funkce vzdálenosti varování podle aktuální GPS rychlosti vozu.

- **Standard upozor:** Slouží k nastavení funkce vzdálenosti varování podle maximální povolené rychlosti.
- **Práh:** Nastaví hodnotu rychlosti rekordéru pro spuštění alarmů nabídek.
- **Varování cest. rychl.:** Tato volba umožňuje nastavit omezení cestovní rychlosti. Když pojedete rychlostí nad stanovenou hodnotu, rekordér vás bude upozorňovat.
- **Vlastní rychl.radar:** Tato volba zobrazí všechny bezpečnostní kamery přidané uživatelem uspořádané podle času vytvoření.
- **Upozor. mobilní radar:** Slouží k aktivaci nebo deaktivaci upozornění mobilního radaru.





Režim parkování

- **Detekce:** Když je tento režim aktivován, začne přístroj Mio automaticky nahrávat, když v režimu parkování zjistí pohyb nebo když dojde k události.
- **Způsob detekce:** Slouží k nastavení metody detekce parkování na Pouze G-snímač nebo Pohyb těla+G-sním.
- **Auto zadání:** Nastaví režim (**Snadná**, **Střední** nebo **Obtížná**) pro systém a spustí režim Parkování.
- **Citlivost G-senzoru:** Změňte úroveň citlivosti G senzoru, který umožňuje automaticky spustit parkovací záznam, když se rekordér nachází v režimu parkování.
- **Citlivost pohybu:** Slouží k nastavení úrovně citlivosti detekce pohybu na Nízká, Střední nebo **Vysoká**.
- **Směr detekce pohybu:** Slouží k aktivaci detekce pohybu pro přední kameru, zadní kameru nebo oboje.
- **Oblast detekce pohybu:** Slouží k nastavení oblasti detekce pohybu na Celá oblast nebo Pouze hlavní oblast.

Nahrávání videa

- **Délka video klipu:** Slouží k nastavení délky průběžného záznamu videoklipu.
- **Rozlišení videa:** Nastaví rozlišení videa.
- **Frekvence:** Slouží k nastavení frekvence, která bude při záznamu odpovídat frekvenci blikání místního zdroje napájení.
- **EV:** Slouží k nastavení odpovídající úrovně expozice pro úpravu jasu obrazu.
- **Citlivost G-senzoru:** Změňte úroveň citlivosti G senzoru, který umožňuje automaticky spustit nouzový záznam během průběžného nahrávání.
- **Razítka:** Nastaví informace (Souřadnice nebo G-snímač), který se zobrazí na nahraném videu.
- **Rychlostní razítko:** Zobrazuje rychlost jízdy na záznamu videa.
- **Textové razítko:** Zobrazuje vlastní informace na záznamu videa.

Systém

- **Satelity:** Zobrazuje stav příjmu signálu GPS/GLONASS. Podle potřeby můžete stisknout  a potom vybrat možnost GPS nebo GLONASS pro lepší příjem signálu.
- **Datum / Čas:** Slouží k nastavení systémového datumu a času.
 - **Použit čas GPS:** Vyberte nastavení Časové pásmo a Letní čas pro vaši polohu.
 - **Ručně:** Pomocí tlačítek  /  upravte hodnotu ve vybraném poli; stiskněte tlačítko  a krok zopakujte, dokud nebudou změněna všechna pole. Po dokončení stiskněte tlačítko .
- **Systémový zvuk:** Aktivuje nebo deaktivuje zvuky oznámení během spuštění.
- **Uvítací zvuk:** Aktivuje nebo deaktivuje zvuky oznámení během spuštění.
- **Hlasitost:** Slouží k nastavení hlasitosti.

- **Pohot. režim LCD**
 - **Vždy zapnuto:** Vybere **Vždy zapnuto** pro ponechání LCD zap.
 - **Pohotovost:** Zobrazuje na obrazovce pouze údaj o času a rychlosti.
 - **10 s / 1 min. / 3 min.:** Nastaví časovač pro automatické vypnutí LCD (10 s, 1 min. nebo 3 min.) po spuštění nahrávání.
- **Preferovaný přenos**
 - Zálohovat na SD kartu: Zkopíruje aktuální nastavení systému na paměťovou kartu.
 - Obnovit z SD karty: Importuje nastavení systému z paměťové karty.
- **Přenos BZ**
 - Zálohovat na SD kartu: Zkopíruje data bezpečnostní kamery na paměťovou kartu.
 - Obnovit z SD karty: Importuje data bezpečnostní kamery z paměťové karty.
- **Jazyk:** Slouží k nastavení jazyka.
- **Jednotky vzdálenosti:** Slouží k nastavení upřednostňovaných jednotek vzdálenosti.
- **Vrátit k továr. nast.:** Slouží k obnovení továrních výchozích nastavení systému.
- **Verze:** Zobrazí informace o softwaru.

SD karta

- **Velikost paměti:** Systém nabízí několik konfigurací paměti pro ukládání videí a fotografií. Vyberte vhodnou konfiguraci podle použití.
- **Formát:** Slouží ke zformátování paměťové karty (Budou odstraněna veškerá data).

ⓘ V závislosti na vašem modelu MiVue nemusí být některé možnosti nastavení k dispozici.

Další informace

Údržba přístroje

Dobrá údržba tohoto přístroje zajistí bezproblémový provoz a omezí nebezpečí poškození.

- Uchovávejte přístroj mimo extrémní vlhkost a teploty.
- Nevystavujte přístroj dlouhodobě přímému slunečnímu nebo ultrafialovému záření.
- Na přístroj nic neumísťujte ani neházejte.
- Zabraňte pádu přístroje ani jej nevystavujte silným nárazům. Instalační výška < 2 m.
- Nevystavujte přístroj náhlým a prudkým změnám teplot. Mohlo by to způsobit kondenzování vlhkosti uvnitř zařízení, což by mohlo přístroj poškodit. V případě, kdy dojde ke kondenzaci vlhkosti, před dalším používáním nechte přístroj dokonale vyschnout.
- Povrch displeje se může snadno poškrábat. Nedotýkejte se jej ostrými předměty. Na ochranu displeje před menšími škrábanci lze použít běžné nelepivé ochranné štítky určené specificky pro použití na mobilních zařízeních s panely LCD.
- Zásadně nečistěte přístroj, když je zapnutý. K čištění displeje a vnějšího povrchu přístroje používejte měkký netřepivý hadřík.
- Nečistěte displej papírovými utěrkami.
- Zásadně se nepokoušejte přístroj rozebírat, opravovat nebo jakkoli upravovat. V případě demontáže, úprav nebo jakéhokoli pokusu o opravu dochází k propadnutí záruky a může dojít k poškození přístroje či dokonce ke zranění nebo škodám na majetku.
- Neskladujte ani nepřevázejte hořlavé kapaliny, plyny nebo výbušné materiály pohromadě s přístrojem, jeho částmi nebo doplňky.

- Aby se zabránilo krádeži, nenechávejte přístroj a příslušenství na viditelném místě ve vozidle bez dozoru.
- Přehřátí může přístroj poškodit.
- Provozní teplota: 0 - 60°C (Max.); Skladovací teplota: -20°C to 80°C.

O systému GPS

- Systém GPS provozuje vláda Spojených států, která je jediná zodpovědná za funkci systému GPS. Jakékoliv změny v systému GPS mohou ovlivnit přesnost veškerých zařízení GPS.
- Satelitní signály GPS nemohou procházet pevnými materiály (kromě skla). Pokud jste uvnitř tunelů nebo budov, určování polohy pomocí GPS nebude k dispozici. Příjem signálu může být ovlivněn podmínkami jako nepříznivé počasí nebo husté překážky nad vámi (například stromy nebo vysoké budovy).
- Data zaměření polohy GPS jsou pouze orientační.

Bezpečnostní zásady

- Používejte pouze nabíječku dodávanou s přístrojem. Při použití jiného typu nabíječky může dojít k poruše přístroje anebo může vzniknout jiné nebezpečí.
- K napájení tohoto přístroje jsou určeny pouze VÝROBCEM UVEDENÉ zdroje, označené „LPS“, „Limited Power Source“, se stejnosměrným výstupem + 5 V / 2,0 A.
- Nepoužívejte nabíječku ve vysoce vlhkém prostředí. Nikdy se nabíječky nedotýkejte mokryma rukama nebo stojíte-li ve vodě.

- Při napájení přístroje nebo nabíjení baterie ponechte kolem nabíječky dostatečný prostor pro cirkulaci vzduchu. Nepřikrývejte nabíječku papíry ani jinými předměty, které by mohly zhoršit její chlazení. Nepoužívejte nabíječku uloženou v transportním obalu.
- Nabíječku připojujte ke správnému zdroji napětí. Údaje o napětí jsou uvedeny na plášti výrobku anebo na jeho obalu.
- Nepoužívejte nabíječku, má-li poškozenou přírodní šňůru.
- Nepokoušejte se tento přístroj opravovat. Neobsahuje žádné opravitelné díly. Jestliže je nabíječka poškozena nebo byla v příliš vlhkém prostředí, vyměňte ji.

Regulatorní informace

Pro účely regulatorní identifikace bylo výrobku, MiVue 935W přiřazeno číslo modelu N731.

Informace o shodě s Evropskou unií



Produkty s označením CE splňují směrnici pro rádiová zařízení (RED) (2014/53/EU) - vydanou Komisí Evropského společenství.

Soulad s těmito nařízeními znamená, že zařízení vyhovuje následujícím evropským normám:

EN 55032: 2015+A11: 2020
BS EN 55032: 2015+A11: 2020
EN IEC 61000-3-2: 2019
EN 61000-3-3: 2013+A1: 2019
EN 55035: 2017+A11: 2020
BS EN 55035: 2017+A11: 2020
IEC 61000-4-2: 2008
IEC 61000-4-3: 2006 + A1: 2007 + A2: 2010
IEC 61000-4-4: 2012
IEC 61000-4-5: 2014+A1: 2017
IEC 61000-4-6: 2013+COR1: 2015
IEC 61000-4-8: 2009
IEC 61000-4-11: 2020
EN 301 489-1 V2.2.3 (2019-11)
EN 301 489-17 V3.2.4 (2020-09)
EN 301 489-19 V2.2.1 (2022-09)
EN 55032: 2015+A11: 2020
EN IEC 61000-3-2: 2019
EN 61000-3-3: 2013+A1: 2019
EN 61000-4-2: 2009

EN 61000-4-3: 2006+A1: 2008+A2: 2010
EN 61000-4-4: 2012
EN 61000-4-5: 2014
EN 61000-4-6: 2014
EN IEC 61000-4-11: 2020
ETSI EN 300 328 V2.2.2: 2019
ETSI EN 303 413 V1.2.1 (2021-04)
EN IEC 62311: 2020
IEC 62368-1: 2018 (3rd Edition) (EN IEC 62368-1: 2020+A11: 2020)

Výrobce nenese odpovědnost za úpravy zařízení učiněné uživatelem, díky nimž může zařízení přestat splňovat podmínky pro označení CE.

IEEE 802.11 b/g/n 2.4GHz

- Rozsah provozní frekvence: 2412 - 2472MHz
- Maximální výstupní výkon: 19.49dBm

Prohlášení o shodě

Společnost MiTAC tímto prohlašuje, že tento přístroj N731 splňuje základní požadavky a další příslušná ustanovení směrnice 2014/53/EU.

WEEE



Tento produkt nesmí být likvidován jako běžný domácí odpad v souladu se směrnicí EU o likvidaci elektrických a elektronických zařízení (WEEE – 2012/19/EU). Místo toho musí být vrácen v místě zakoupení nebo odevzdán ve veřejné sběrně recyklovatelného odpadu.

Informace o shodě ve Spojeném království



Společnost MiTAC tímto prohlašuje, že toto zařízení je v souladu s předpisy pro rádiová zařízení 2017.