

Uživatelská příručka

Multimedia Projector

EB-W8

EB-X8

EB-S8

EB-W7

EB-X7



EB-S7

Symby, Upozornění a Způsob Zobrazení Položek v této Příručce





- **Bezpečnostní symby**

V tomto dokumentu a na projektoru jsou použity grafické symby, které ukazují, jak používat projektor bezpečně.

Tyto symby a jejich význam jsou uvedeny níže. Než začnete tuto příručku číst, řádně se seznamte s těmito symby.

 Varování	Tento symbol označuje pokyny, jejichž nedodržením by mohlo dojít ke zranění nebo dokonce smrti z důvodů nesprávné manipulace.
 Výstraha	Tento symbol označuje pokyny, jejichž nedodržením by mohlo dojít ke zranění nebo poškození majetku z důvodů nesprávné manipulace.

- **Označení obecných informací**

Upozornění	Označuje postup, jehož následkem může vzniknout škoda nebo poranění v případě, že uživatel nebude dostatečně opatrný.
	Označuje doplňkové informace, které by mohly být v souvislosti s daným tématem užitečné.
	Označuje stránku obsahující podrobné informace týkající se daného tématu.
	Označuje, že popis podtržených slov před tímto symbolem se nachází v glosáři. Viz kapitola "Glosář" v části "Příloha".  s.99
Postup	Označuje popis postupu a pořadí kroků. Označený postup musí být proveden v pořadí, v jakém jsou uvedené kroky zobrazeny.
[(Název)]	Označuje název tlačítka na dálkovém ovladači nebo na ovládacím panelu. Příklad: Tlačítko [Esc]
"(Název nabídky)" Jas (tučně)	Označuje položky Konfigurační nabídka. Příklad: Vyberte "Jas" z nabídky Obraz. Nabídka Obraz - Jas

Symbole, Upozornění a Způsob Zobrazení Položek v této Příručce..... 2

Úvod

Funkce Projektoru..... 7

Společné Funkce Všech Modelů.	7
Určeno pro snadnou manipulaci.	7
Vylepšené funkce zabezpečení.	7
EB-W8/X8 Funkce.	8
Promítání obrázků JPEG v úložišti USB nebo v digitálním fotoaparátu bez použití počítače.	8
Vybaveno portem HDMI pro celou řadu možností, například sledování filmů a videa.	8

Názvy Součástí a Funkce..... 9

Čelní a Horní strana.	9
Zadní část (EB-W8/X8).	10
Zadní část (EB-S8).	11
Zadní část (EB-W7/X7/S7).	12
Podstavec.	13
Ovládací panel (EB-W8/X8/W7/X7).	13
Ovládací panel (EB-S8/S7).	14
Dálkový Ovladač.	15

Užitečné Funkce

Připojení Pomocí Kabel USB a Promítání (USB Display)..... 19

Provozní podmínky pro USB Display.	19
Připojování.	19
První připojení.	21
Další připojení.	22

Změna Promítaného Obrazu..... 23

Automatická Detekce Vstupního Signálu a Změna Promítaného Obrazu (Hledání Zdroje).	23
Přepojit na cílový obraz pomocí dálkového ovladače.	24

Funkce pro Vylepšení Prezentací..... 25

Výběr kvality projekce (Výběr Režim barev).	25
Nastavení automatické clony.	26
Dočasné Skrytí Obrazu a Zvuku (Vypnout A/V).	26
Pozastavení Obrazu (Zmrazit).	27
Změna poměru stran.	27
Metody změn.	27
Změna poměru stran pro obraz z videozařízení.	28
Změna poměru stran pro obraz z počítače (EB-X8/S8/X7/S7).	29
Změna poměru stran pro obraz z počítače (EB-W8/W7).	30
Funkce Ukazatele (Ukazatel).	32
Zvětšení Části Obrazu (E-Zoom).	33
Používání dálkového ovladače jako myši.	34
Bezdrátová myš.	34
Str. nahoru/dolů.	35

Funkce Zabezpečení..... 37

Správa Uživatelů (Zabezpečení Heslem).	37
Typ Zabezpečení heslem.	37
Nastavení funkce Zabezpečení heslem.	37
Zadání hesla.	38
Omezení Provozu (Provozní Zámek).	38
Zámek Proti Zcizení.	40
Instalace drátěné pojistky.	40

Vytvoření prezenrace s Prezentace (pouze EB-W8/X8)..... 41

Specifikace souborů, které lze promítat v prezentaci.	41
Připojení a odpojení zařízení USB.	41
Připojení zařízení USB.	41
Odpojení zařízení USB.	42
Spuštění a ukončení prezentace.	42
Spuštění prezentace.	42
Ukončení prezentace.	42

Prezentace Základní operace.	42
Otáčení obrázků.	43
Promítání souborů obrázků.	44
Promítání obrázku.	44
Sekvenční promítání všech souborů obrázků ve složce (Prezentace).	45
Nastavení zobrazení souboru obrázku a nastavení ovládání Prezentace.	45

Konfigurační nabídka

Používání Konfigurační nabídky.	48
Seznam Funkcí.	49
Nabídka Obraz.	49
Nabídka Signál.	50
Nastavení Obraz.	51
Nabídka Rozšířené.	53
Informace (Pouze Obraz).	55
Nabídka Reset.	56

Odstraňování Problémů

Použití Nápověda.	58
Řešení Problémů.	59
Popis indikátorů.	59
🔊 Indikátor svítí nebo bliká červeně.	60
🔊 Indikátor svítí nebo bliká oranžově.	61
Pokud indikátory nenabídnou žádné řešení.	62
Problémy týkající se obrazu.	63
Problémy při spuštění projekce.	66
Jiné problémy.	67

Příloha

Způsoby Instalace.	70
Čištění.	71
Čištění Povrchu Projektoru.	71
Čištění Objektivu.	71
Čištění vzduchového filtru.	71
Výměna Spotřebního Materiálu.	73
Výměna baterií v dálkovém ovladači.	73
Výměna lampy.	73
Interval výměny lampy.	73
Postup při výměně lampy.	74
Resetování provozní hodin lampy.	77
Výměna vzduchového filtru.	77
Interval výměny vzduchového filtru.	77
Postup při výměně vzduchového filtru.	77
Volitelné Příslušenství a Spotřební Materiál.	79
Volitelné Příslušenství.	79
Spotřební Materiál.	79
Uložení uživatelského loga.	80
Formát Plátna a Projekční Vzdálenost.	82
Projekční vzdálenosti (EB-W8/W7).	82
Projekční vzdálenosti (EB-X8/X7).	83
Projekční vzdálenosti (EB-S8/S7).	84
Připojení k externímu zařízení (pouze EB-W7/X7/S8/S7).	85
Připojení k externímu monitoru (pouze EB-W7/X7/S7).	85
Připojení k externím reproduktorům (pouze EB-S8/W7/X7/S7).	86
Sledování a ovládání projektoru prostřednictvím počítače (Příkazy ESC/VP21).	87
Než začnete.	87
Seznam Příkazů.	87
Komunikační protokol.	87

Podporované Zobrazovací Zařízení.	88
Podporovaná Zobrazovací Zařízení (EB-W8/W7).	88
Počítačové signály (analogový RGB).	88
Komponentní video.	89
Kompozitní video/S-video.	89
Vstupní signál ze vstupního portu HDMI (pouze EB-W8).	90
Podporovaná Zobrazovací Zařízení (EB-X8/X7).	91
Počítačové signály (analogový RGB).	91
Komponentní video.	92
Kompozitní video/S-video.	92
Vstupní signál ze vstupního portu HDMI (pouze EB-X8).	92
Podporovaná Zobrazovací Zařízení (EB-S8/S7).	93
Počítačové signály (analogový RGB).	93
Komponentní video.	94
Kompozitní video/S-video.	95
Technické Údaje.	96
Obecné Technické Údaje Projektoru.	96
Vzhled.	98
Glosář.	99
Obecné Poznámky.	101
Obecná Poznámka.	101
Rejstřík.	102



Úvod

Tato kapitola popisuje funkce projektoru a názvy součástí.

Společné Funkce Všech Modelů

Určeno pro snadnou manipulaci

- **Připojení pomocí Kabel USB a promítání (USB Display)**

Jednoduše připojením projektoru k Počítač se systémem Windows pomocí dodaného Kabel USB můžete promítat obrazy z obrazovky počítače. ➡ "Připojení Pomocí Kabel USB a Promítání (USB Display)" s.19

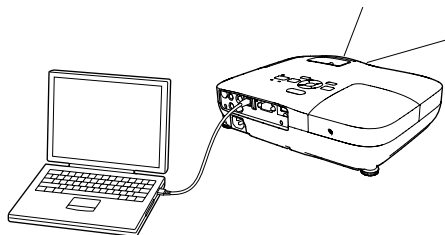

- **Přímé zapnutí a vypnutí**

V místech, kde je napájení řízeno centrálně, např. v konferenční místnosti, lze nastavit automatické zapnutí a vypnutí projektoru, jakmile dojde k zapnutí nebo vypnutí zdroje napájení, k němuž je projektor připojen.

- **Díky krytu vypnutí A/V je promítání i ukládání snadné**

Projekci lze snadno zastavit a pokračovat v ní otevřením a zavřením krytu vypnutí A/V, čímž lze snáze dosáhnout jasných prezentací.

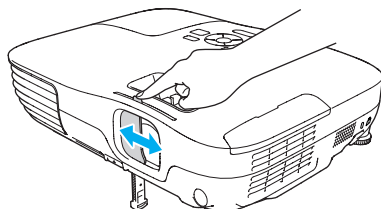

- Projektor je vybaven jedinou podpěrou, proto se nebudete muset pouštět do žádných složitých polohovacích úprav
Výšku nastavíte jednoduše jednou rukou.

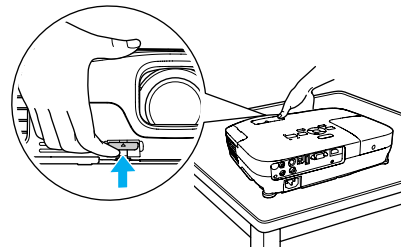

- **Kompaktní a lehký**

Lehké a kompaktní tělo usnadňuje přenášení.

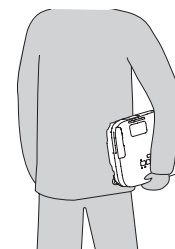

- **Žádné čekání na zchladnutí**

Po vypnutí projektoru můžete vypojit napájecí kabel bez nutnosti čekání na jeho zchladnutí.

Vylepšené funkce zabezpečení

- **Zabezpečení heslem pro omezování a správu uživatelů**

Nastavením hesla můžete vymežit, kdo může projektor používat.

- **Provozní zámek omezuje používání Ovládací panel**

Můžete zabránit, aby mohli uživatelé bez svolení měnit nastavení projektoru na prezentacích, ve školách atd.

EB-W8/X8 Funkce

Promítání obrázků JPEG v úložišti USB nebo v digitálním fotoaparátu bez použití počítače

Připojením úložiště USB nebo digitálního fotoaparátu k projektoru můžete promítat Prezentace obrázků JPEG, například snímky pořízené digitálním fotoaparátem. Obrázky lze promítat rychle a snadno bez nutnosti připojení k počítači. ➡ ["Vytvoření prezentace s Prezentace \(pouze EB-W8/X8\)"](#)

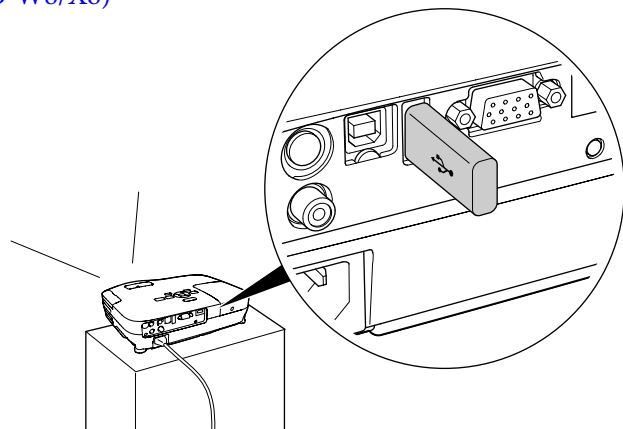

Vybaveno portem HDMI pro celou řadu možností, například sledování filmů a videa

Můžete promítat vysoce kvalitní obrázky a hudbu připojením různého digitálního RGB vybavení k portu HDMI, například přehrávač DVD, přehrávač disků Blu-ray, herní konzola a samozřejmě počítač.



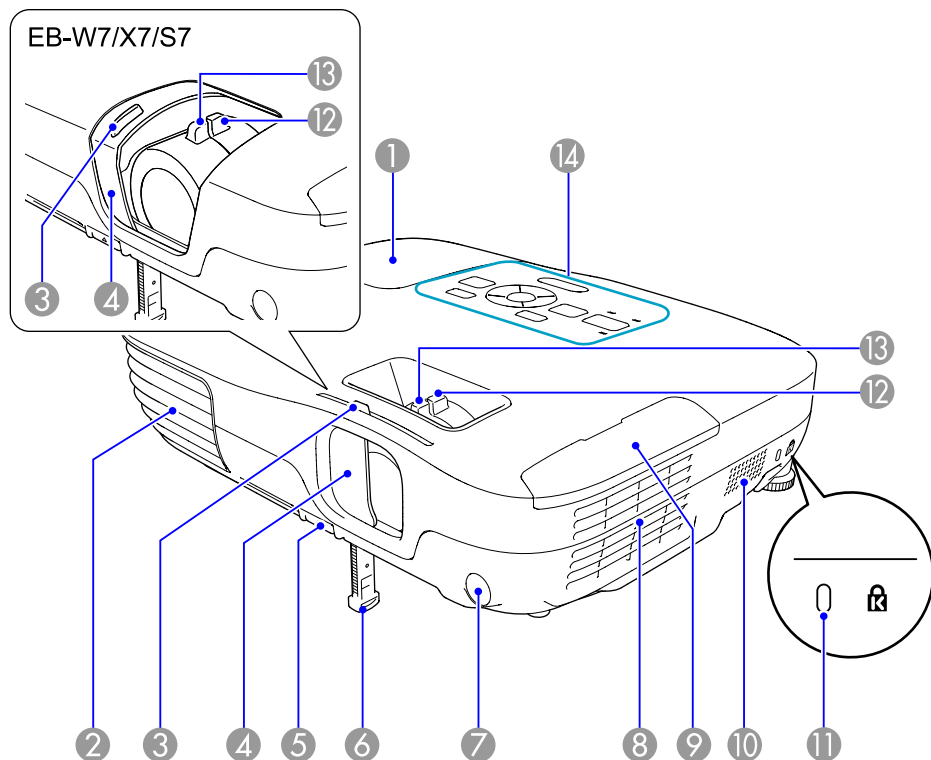

Čelní a Horní strana

Obrázek znázorňuje EB-W8/X8. Od tohoto místa budou všechny funkce vysvětleny pomocí ilustrací EB-W8/X8, není-li uvedeno jinak.







Název	Funkce
1 Krypt lampy	Tento kryt otevřete při výměně lampy projektoru. ☛ s.73



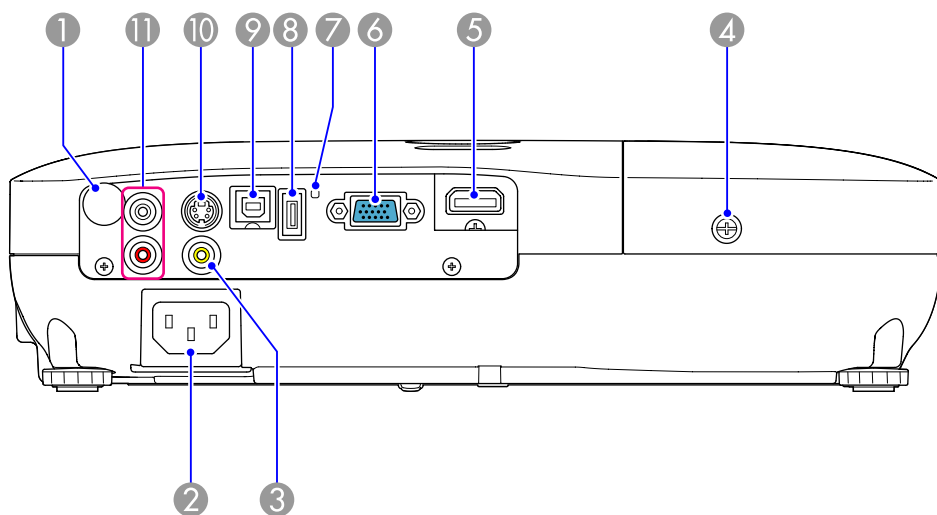



Název	Funkce
2 Větrací otvory	Větrací otvor, který se používá pro vnitřní chlazení projektoru. <div style="border: 1px solid black; padding: 5px; margin-top: 10px;">⚠ Výstraha Neumísťujte do blízkosti větracích otvorů předměty, které by se mohly zdeformovat nebo jinak poškodit teplem, a nepřibližujte se tváří nebo rukama k větracímu otvoru, když probíhá projekce.</div>
3 Knoflík krytu vypnutí A/V	Posouváním tohoto knoflíku můžete otevřít a zavřít kryt vypnutí A/V.
4 Kryt vypnutí A/V	Když se projektor nepoužívá, chraňte objektiv zavřením krytu. Zavřením krytu při projekci lze vypnout obraz a zvuk (Vypnout A/V). ☛ s.26
5 Páčka na nastavení podpěry	Pomocí Páčka na nastavení podpěry vysuňte nebo zasuňte Přední nastavitelná podpěra. ☛ Úvodní příručka
6 Přední nastavitelná podpěra	Vysunutím a zasunutím lze upravit projekční úhel tak, aby byl projektor ve vodorovné poloze, například na stole. ☛ Úvodní příručka
7 Vzdálený přijímač	Přijímá signály z dálkového ovladače. ☛ Úvodní příručka
8 Vzduchový filtr (Větrací vstupní otvor)	Nasává vzduch a interně chladí projektor. Pokud se zde usazuje prach, může se zvýšit vnitřní teplota, což může způsobit problémy s provozem nebo zkrátit životnost optického systému. Zajistěte pravidelné čištění Vzduchový filtr. ☛ s.71, s.77
9 Kryt vzduchového filtru	Otevřete a zavřete při výměně vzduchového filtru. ☛ s.77
10 Reproduktor	
11 Bezpečnostní slot	Bezpečnostní slot je kompatibilní se systémem Microsaver Security System společnosti Kensington. ☛ s.40

Název	Funkce
12 Ovladač zvětšení (pouze EB-W8/X8/W7/X7)	Upravuje velikost obrazu.  Úvodní příručka
13 Ovladač zaostření	Upravuje ostrost obrazu.  Úvodní příručka
14 Ovládací panel	 "Ovládací panel (EB-W8/X8/W7/X7)" s.13  "Ovládací panel (EB-S8/S7)" s.14

Zadní část (EB-W8/X8)









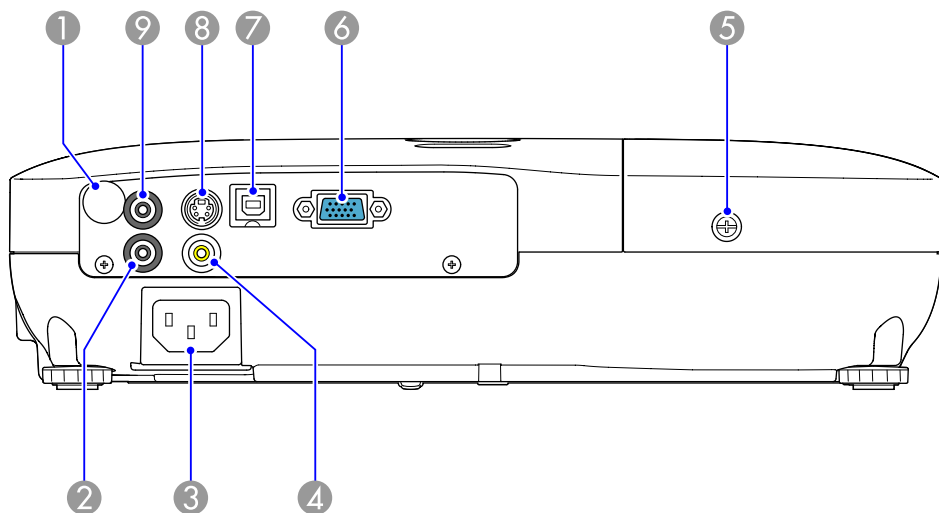

Název	Funkce
1 Vzdálený přijímač	Přijímá signály z dálkového ovladače.  Úvodní příručka
2 Konektor napájení	Slouží k připojení napájecího kabelu.  Úvodní příručka
3 Vstupní port Video (Video)	Pro signály kompozitního videa ze zdrojů videa.
4 Šroubek upevňující kryt lampy	Šroubek upevňující Kryt lampy na svém místě.  s.73

Název	Funkce
5 Vstupní port HDMI	Privádí videosignály z videozařízení a počítačů kompatibilních s HDMI. Tento projektor je kompatibilní se signály HDCP  .
6 Počítač vstupní port	Pro videosignály z počítače a signály komponentního videa z dalších zdrojů videa.
7 Indikátor USB	Následující popis vysvětluje stav zařízení USB připojených k portu USB(TypeA). NESVÍTÍ: zařízení USB není připojeno SVÍTÍ oranžově: zařízení USB je připojeno SVÍTÍ zeleně: zařízení USB funguje SVÍTÍ červeně: Chyba
8 USB(TypeA) port	Slouží k připojení paměťového zařízení USB nebo digitálního fotoaparátu a k promítání obrázků JPEG pomocí Prezentace.
9 USB(TypeB) port	Po připojení k počítači pomocí dodaného kabelu USB můžete používat následující funkce. <ul style="list-style-type: none"> • USB Display  s.19 • Bezdrátová myš  s.34 • Stránkové ovládání souborů s dokumenty, například soubory PowerPoint  s.35 • Sledování a ovládání projektoru prostřednictvím komunikace USB  s.87
10 S-Video vstupní port	Pro signály S-video ze zdrojů videa.
11 Audio-L/R port	Slouží k připojení výstupního portu zvuku na jiném zařízení.  Úvodní příručka

Zadní část (EB-S8)









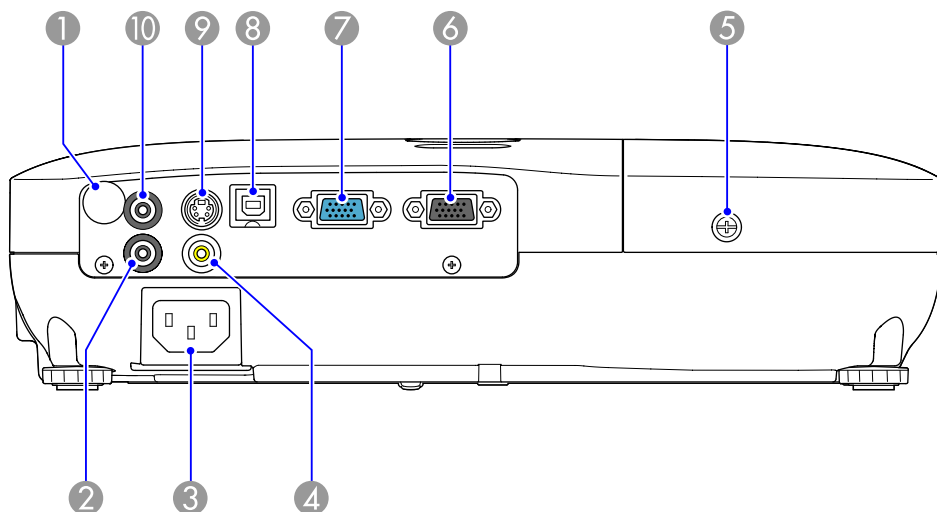



Název	Funkce
1 Vzdálený přijímač	Přijímá signály z dálkového ovladače.  Úvodní příručka
2 Zvuk port	Slouží k připojení výstupního portu zvuku na jiném zařízení.  Úvodní příručka
3 Konektor napájení	Slouží k připojení napájecího kabelu.  Úvodní příručka
4 Vstupní port Video (Video)	Pro signály kompozitního videa ze zdrojů videa.
5 Šroubek upevňující kryt lampy	Šroubek upevňující Kryt lampy na svém místě.  s.73
6 Počítač vstupní port	Pro videosignály z počítače a signály komponentního videa z dalších zdrojů videa.

Název	Funkce
7 USB(TypeB) port	Po připojení k počítači pomocí dodaného kabelu USB můžete používat následující funkce. <ul style="list-style-type: none"> • USB Display  s.19 • Bezdrátová myš  s.34 • Stránkové ovládání souborů s dokumenty, například soubory PowerPoint  s.35 • Sledování a ovládání projektoru prostřednictvím komunikace USB  s.87
8 S-Video vstupní port	Pro signály S-video ze zdrojů videa.
9 Výstup zvuku port	Vysílá zvuk k aktuálně promítanému obrazu do externích reproduktorů.  s.86

Zadní část (EB-W7/X7/S7)



Název	Funkce
1 Vzdálený přijímač	Přijímá signály z dálkového ovladače.  <i>Úvodní příručka</i>
2 Zvuk port	Slouží k připojení výstupního portu zvuku na jiném zařízení.  <i>Úvodní příručka</i>
3 Konektor napájení	Slouží k připojení napájecího kabelu.  <i>Úvodní příručka</i>
4 Vstupní port Video (Video)	Pro signály kompozitního videa ze zdrojů videa.
5 Šroubek upevňující kryt lampy	Šroubek upevňující Kryt lampy na svém místě.  <i>s.73</i>
6 Monitor Out port	Výstup obrazového signálu z počítače připojeného k vstupnímu portu Computer. Tento výstup není k dispozici pro signály komponentního videa nebo jiné signály, připojené k jakémukoliv jinému portu než je vstupní port Computer.  <i>s.85</i>
7 Počítač vstupní port	Pro videosignály z počítače a signály komponentního videa z dalších zdrojů videa.

Název	Funkce
8 USB(TypeB) port	Po připojení k počítači pomocí komerčně dostupného kabelu USB můžete používat následující funkce. <ul style="list-style-type: none"> • USB Display  <i>s.19</i> • Bezdrátová myš  <i>s.34</i> • Stránkové ovládání souborů s dokumenty, například soubory PowerPoint  <i>s.35</i> • Sledování a ovládání projektoru prostřednictvím komunikace USB  <i>s.87</i>
9 S-Video vstupní port	Pro signály S-video ze zdrojů videa.
10 Výstup zvuku port	Vysílá zvuk k aktuálně promítanému obrazu do externích reproduktorů.  <i>Úvodní příručka</i>

Podstavec

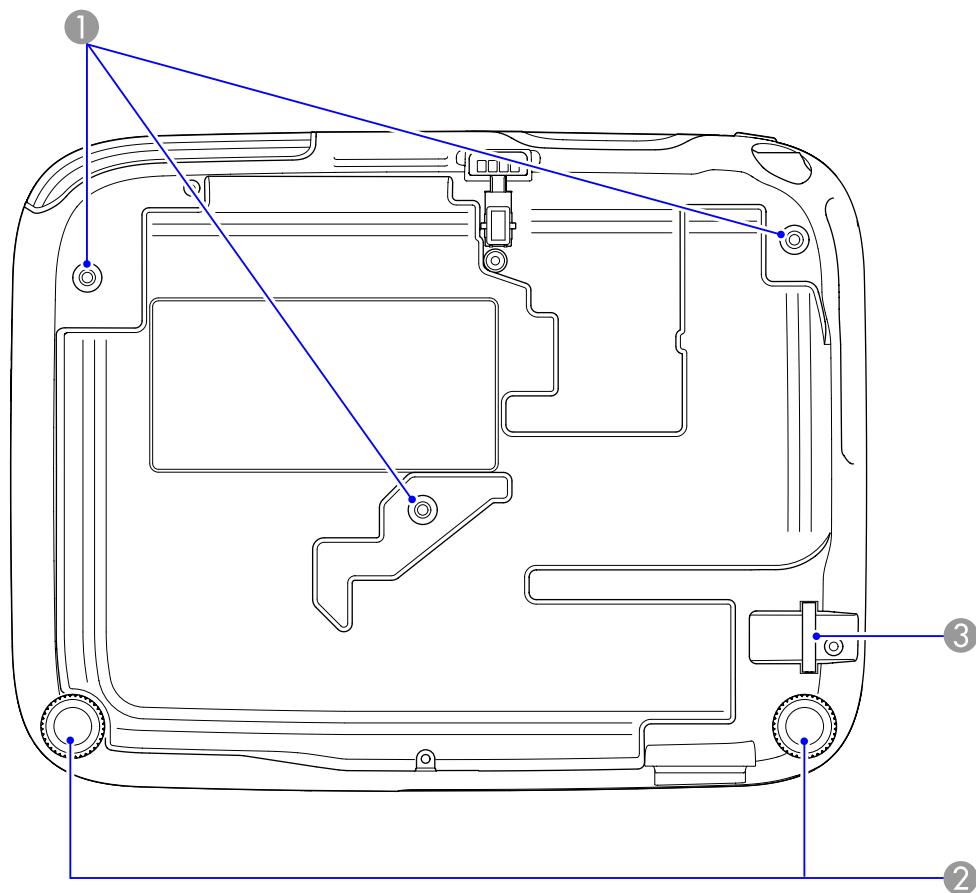

Název	Funkce
1 Upevňovací body montážní konzoly (tři body)	Jestliže chcete projektor zavěsit na Strop, použijte volitelnou montážní konzolu. ☛ s.70, s.79
2 Zadní podpěra	Když nastavujete projektor na stůl, otáčením podpěru vysuňte, roztáhněte a nastavte vodorovný sklon. ☛ Úvodní příručka

Název	Funkce
3 Bod instalace bezpečnostního kabelu	Protáhněte zde běžně dostupnou drátěnou pojistku a upevněte ji na své místo. ☛ s.40

Ovládací panel (EB-W8/X8/W7/X7)

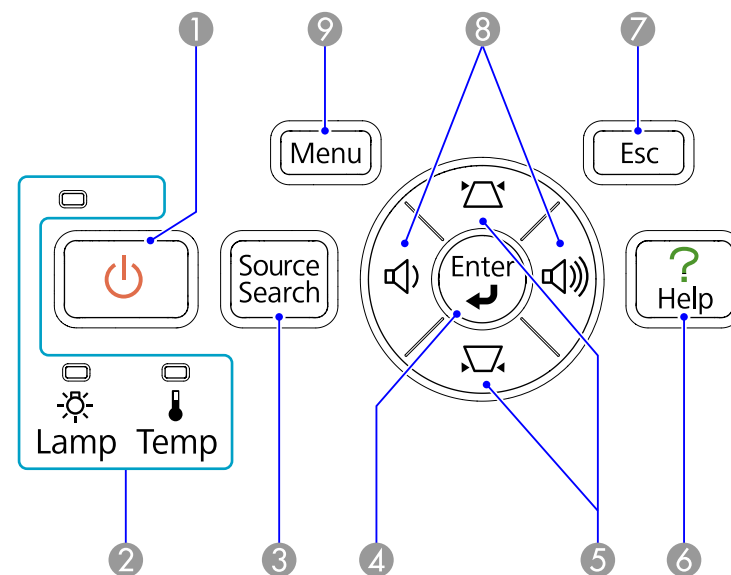

Název	Funkce
1 Tlačítko [⏻]	Zapne a vypne napájení projektoru. ☛ Úvodní příručka
2 Stavové indikátory	Stav projektoru je označován barvou indikátorů a tím, zda blikají nebo svítí. ☛ s.59
3 Tlačítko [Source Search]	Slouží k přepnutí na další vstupní zdroj, který je připojen k projektoru a vysílá signál. ☛ s.23

Název	Funkce
4 Tlačítko [Enter]	Stisknete-li toto tlačítko během promítání obrazového signálu z počítače, projektor automaticky nastaví Seřízení souběhu, Synchronizace a Pozice pro optimální promítání obrazu. Jestliže je zobrazena Konfigurační nabídka nebo Nápověda, potvrdí a otevře danou volbu a přejde na další úroveň.
5 [△][▽] tlačítka	Slouží ke korekci Lichoběžník. ☞ <i>Úvodní příručka</i> Nicméně při promítání v Prezentace (pouze EB-W8/X8) mají tlačítka pouze funkce [▲] [▼]. Když je zobrazena Konfigurační nabídka nebo obrazovka Nápověda, můžete stisknutím těchto tlačítek zvolit položky nabídky a nastavovat hodnoty. ☞ s.48
6 Tlačítko [Help]	Slouží k otevření a zavření obrazovky Nápověda, na které jsou uvedeny pokyny pro odstraňování případných problémů. ☞ s.58
7 Tlačítko [Esc]	Zastaví aktuální funkci. Stisknete-li toto tlačítko, když je zobrazena Konfigurační nabídka, přejde na předchozí úroveň nabídky. ☞ s.48
8 [◀][▶] tlačítka	Slouží k nastavení hlasitosti. ☞ <i>Úvodní příručka</i> Nicméně při promítání v Prezentace (pouze EB-W8/X8) mají tlačítka pouze funkce [◀] [▶]. Když je zobrazena Konfigurační nabídka nebo obrazovka Nápověda, můžete stisknutím těchto tlačítek zvolit položky nabídky a nastavovat hodnoty. ☞ s.48
9 Tlačítko [Menu]	Zobrazí a zavře Konfigurační nabídka. ☞ s.48

Ovládací panel (EB-S8/S7)

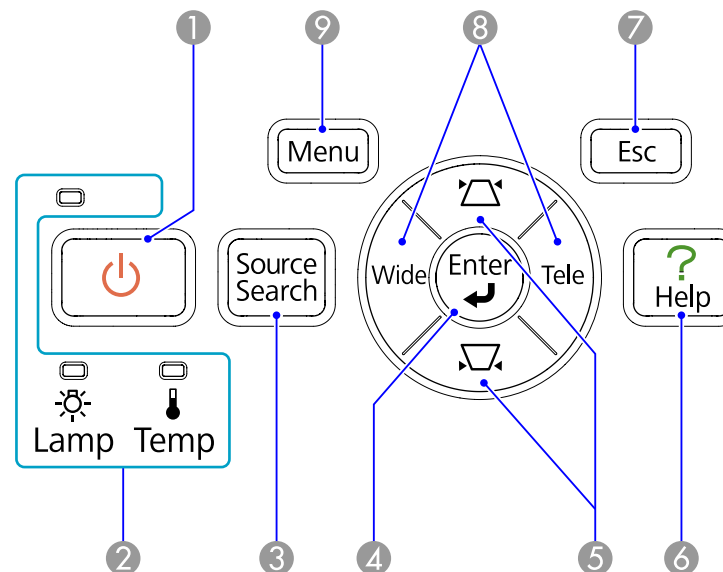

Název	Funkce
1 Tlačítko [⏻]	Zapne a vypne napájení projektoru. ☞ <i>Úvodní příručka</i>
2 Stavové indikátory	Stav projektoru je označován barvou indikátorů a tím, zda blikají nebo svítí. ☞ s.59
3 [Source Search] tlačítko	Slouží k přepnutí na další vstupní zdroj, který je připojen k projektoru a vysílá signál. ☞ s.23
4 Tlačítko [Enter]	Stisknete-li toto tlačítko během promítání obrazového signálu z počítače, projektor automaticky nastaví Seřízení souběhu, Synchronizace a Pozice pro optimální promítání obrazu. Jestliže je zobrazena Konfigurační nabídka nebo Nápověda, potvrdí a otevře danou volbu a přejde na další úroveň.
5 [△][▽] tlačítka	Slouží ke korekci Lichoběžník. ☞ <i>Úvodní příručka</i> Když je zobrazena Konfigurační nabídka nebo obrazovka Nápověda, můžete stisknutím těchto tlačítek zvolit položky nabídky a nastavovat hodnoty. ☞ s.48

Název	Funkce
6 Tlačítko [Help]	Slouží k otevření a zavření obrazovky Nápověda, na které jsou uvedeny pokyny pro odstraňování případných problémů. ☛ s.58
7 Tlačítko [Esc]	Zastaví aktuální funkci. Stisknete-li toto tlačítko, když je zobrazena Konfigurační nabídka, přejde na předchozí úroveň nabídky. ☛ s.48
8 Tlačítka [Tele]/[Wide]	Slouží k nastavení velikosti obrazu projektoru. Stisknutím tlačítka [Tele] se zmenší velikost obrazu projektoru a stisknutím tlačítka [Wide] se obraz projektoru zvětší. ☛ Úvodní příručka Když je zobrazena Konfigurační nabídka nebo obrazovka Nápověda, můžete stisknutím těchto tlačítek zvolit položky nabídky a nastavovat hodnoty. ☛ s.48
9 Tlačítko [Menu]	Zobrazí a zavře Konfigurační nabídka. ☛ s.48

Dálkový Ovladač

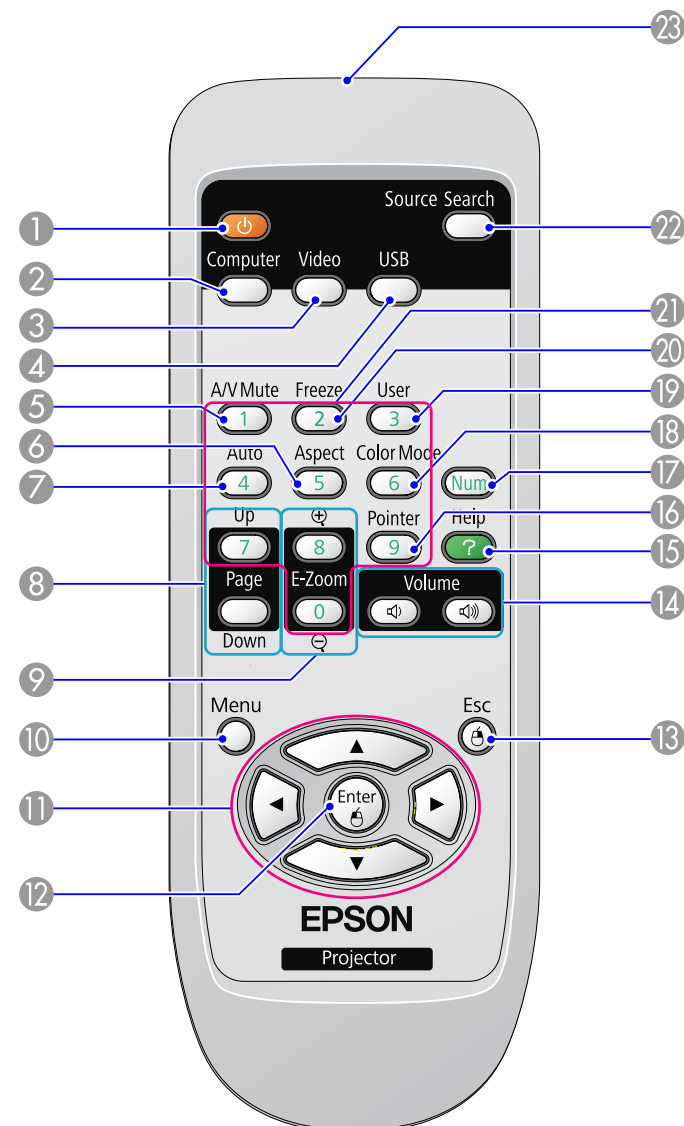

Název	Funkce
1 Tlačítko [⏻]	Zapne a vypne napájení projektoru. 🖱️ <i>Úvodní příručka</i>
2 Tlačítko [Computer]	Přepne na obraz ze vstupního portu Počítač (Computer). 🖱️ s.24
3 Tlačítko [Video]	Opakovaným stisknutím tlačítka obraz prochází vstupními porty Video, S-Video a HDMI (pouze EB-W8/X8). 🖱️ s.24
4 Tlačítko [USB]	Opakovaným stisknutím tlačítka se obraz mění mezi USB Display a Prezentace (pouze EB-W8/X8). 🖱️ s.24
5 Tlačítko [A/V Mute]	Slouží k zapnutí nebo vypnutí videa a zvuku. 🖱️ s.26
6 Tlačítko [Aspect]	Opakovaným stisknutím tohoto tlačítka se mění Poměr stran. 🖱️ s.27
7 Tlačítko [Auto]	Stisknete-li toto tlačítko během promítání obrazového signálu z počítače, projektor automaticky nastaví Seřízení souběhu, Synchronizace a Pozice pro optimální promítání obrazu.
8 Tlačítka [Page] (Down) (Up)	<ul style="list-style-type: none"> Stisknutím když je projektor připojen k počítači prostřednictvím kabelu USB můžete procházet na obrazovce o stránku nahoru a dolů. 🖱️ s.35 Při promítání v Prezentace stisknutím tohoto tlačítka zobrazíte předchozí/následující obrazovku. (EB-W8/X8 pouze) 🖱️ s.44
9 Tlačítka [E-Zoom] (⊕) (⊖)	(⊕) Zvětší obraz, aniž by se zvětšila projekční plocha. (⊖) Zmenší částí obrazu, které byly zvětšeny tlačítkem [⊕]. 🖱️ s.33
10 Tlačítko [Menu]	Zobrazí a zavře Konfigurační nabídka. 🖱️ s.48
11 [▲][▼] [◀][▶] tlačítka	Jestliže je zobrazena Konfigurační nabídka nebo Nápověda, zvolí položku nabídky nebo nastaví hodnotu. 🖱️ s.48 Během funkce Bezdrátová myš se ukazatel myši po stisknutí tlačítka přesune do příslušného směru. 🖱️ s.34

Název	Funkce
12 Tlačítko [Enter]	Jestliže je zobrazena Konfigurační nabídka nebo Nápověda, potvrdí a otevře danou volbu a přejde na další úroveň. 🖱️ s.48 Při použití funkce Bezdrátová myš plní funkci levého tlačítka myši. 🖱️ s.34
13 Tlačítko [Esc]	Zastaví aktuální funkci. Stisknete-li toto tlačítko, když je zobrazena konfigurační nabídka, přejde na předchozí úroveň. 🖱️ s.48 Při použití funkce Bezdrátová myš plní funkci pravého tlačítka myši. 🖱️ s.34
14 Tlačítka [Volume] (◀) (▶)	(◀) Slouží ke snižování Hlasitost. (▶) Slouží ke zvyšování Hlasitost. 🖱️ <i>Úvodní příručka</i>
15 Tlačítko [Help]	Slouží k otevření a zavření obrazovky Nápověda, na které jsou uvedeny pokyny pro odstraňování případných problémů. 🖱️ s.58
16 Tlačítko [Pointer]	Stisknutím aktivujete ukazatele na obrazovce. 🖱️ s.32
17 Tlačítko [Num]	Použijte při zadávání hesla. 🖱️ s.37
18 Tlačítko [Color Mode]	Opakovaným stisknutím tlačítka se mění režim barev. 🖱️ s.25
19 Tlačítko [User]	Stisknutím tlačítka přiřadíte položku často používanou uživatele ze čtyř dostupných položek v Konfigurační nabídce. Stisknutím tlačítka se zobrazí obrazovka výběru/nastavení přiřazené položky nabídky a umožní vám provést snadné nastavení/seřízení. Výchozí nastavení je Příkon . 🖱️ s.51
20 Tlačítko [Freeze]	Slouží k pozastavení a zrušení pozastavení obrazu. 🖱️ s.27
21 Číselná tlačítka	Použijte při zadávání hesla. 🖱️ s.37
22 Tlačítko [Search]	Slouží k přepnutí na další vstupní zdroj, který je připojen k projektoru a vysílá signál. 🖱️ s.23

	Název	Funkce
23	Vysílač signálu dálkového ovladače	Vysílá signály dálkového ovladače.



Užitečné Funkce

Tato kapitola popisuje užitečné tipy předvádění prezentací a funkce zabezpečení.

Pomocí kabelu USB připojte projektor k počítači se systémem Windows, ze kterého můžete promítat obrázky. Tato funkce se nazývá zobrazení USB. Jednoduše pomocí kabelu USB lze zobrazit obrázky z počítače.

Provozní podmínky pro USB Display



USB Display pracuje na počítačích, které splňují následující požadavky.

OS	Windows 2000 SP4/Windows XP/Windows XP SP1 a novější/Windows Vista/Windows Vista SP1
Procesor	Mobile Pentium III 1.2 GHz nebo výkonnější Doporučeno: Pentium M 1.6 GHz nebo výkonnější
Operační paměť	256 MB nebo více Doporučeno: 512 MB nebo více
Volný prostor na pevném disku	20 MB nebo více
Zobrazení	Rozlišení vyšší než XGA (1024 x 768) Zobrazení barev: přibližně 32000 barev nebo více než 16bitové barvy

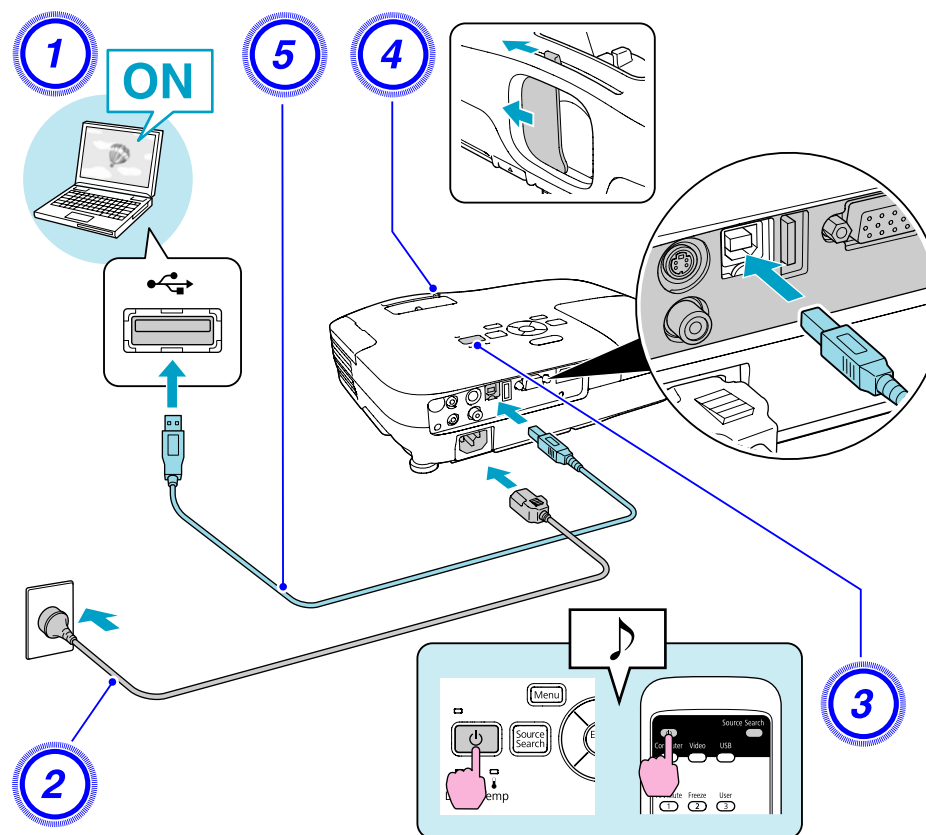
Připojování



Postup

- 1 Zapněte počítač.
- 2 Slouží k připojení napájecího kabelu (součást dodávky).
- 3 Zapněte projektor.
- 4 Otevřete kryt vypnutí A/V.
- 5 Připojte dodaný (pouze EB-W8/X8/S8) nebo komerčně dostupný kabel USB.
Pokud je na výstupu reproduktoru projektoru zvuk, připojte zvukový kabel (běžně dostupný) k portu Audio.  [Úvodní příručka](#)
 -  ["První připojení" s.21](#)
 -  ["Další připojení" s.22](#)

Upozornění

Připojte projektor přímo k počítači a nikoliv prostřednictvím rozbočovače USB.

První připojení

Postup

1 Automaticky se spustí instalace ovladače.

Používáte-li operační systém Windows 2000, poklepejte na položku **Tento počítač - EPSON_PJ_UD - EMP_UDSE.EXE** v počítači.



Pokud používáte počítač se systémem Windows 2000 jako běžný uživatel, během instalace se zobrazí chybové hlášení systému Windows a nemusí být možné software nainstalovat. V tomto případě se pokuste aktualizovat Windows na nejnovější verzi, restartujte systém a pak se znovu pokuste o připojení. Další podrobnosti vám poskytnou nejbližší středisko kontaktní podpory, jehož adresu naleznete v Příručce pro podporu a servis. [Projektor Epson – seznam kontaktů](#)

2 Klepněte na tlačítko "Souhlasím".

Pokud se ovladač nenainstalujete, nemůžete spustit aplikaci USB Display. Chcete-li ovladač nainstalovat, vyberte **Souhlasím**. Pokud chcete instalaci zrušit, klepněte na **Nesouhlasím**.

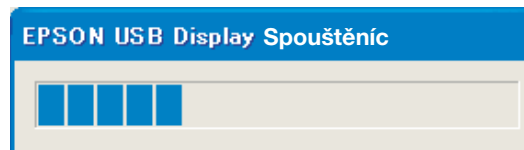

3 Budou promítány obrazy z počítače.

Než se začne obraz počítače promítat, může to chvíli trvat. Dokud nebudou obrazy počítače promítány, ponechte zařízení jak je a neodpojujte kabel USB ani nevyplňte napájení projektoru.

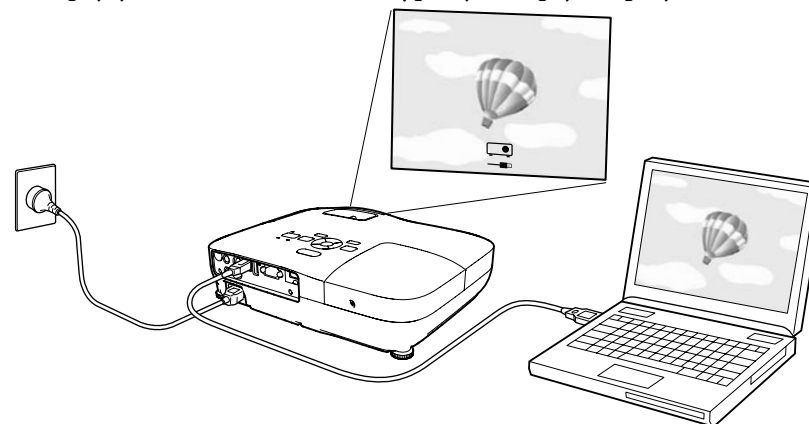



- Pokud z nějakého důvodu není promítáno nic, klepněte na **Všechny programy - EPSON Projector - EPSON USB Display - EPSON USB Display Vx.x** na vašem počítači.
- Pokud instalace neproběhne automaticky, poklepejte na položku **Můj počítač - EPSON_PJ_UD - EMP_UDSE.EXE** na počítač.
- Pokud kurzor myši bliká na obrazovce počítače, přejděte na **Všechny programy - EPSON Projector - EPSON USB Display - EPSON USB Display Vx.x** Nastavení a zrušte zaškrtnutí políčka **Přenést okno s vrstvami**.
- Chcete-li odinstalovat ovladač, otevřete část **Ovládací panel - Přidat nebo odebrat programy** - a odinstalujte položku **EPSON USB Display Vx.x**.
- Odpojení
Projektor lze odpojit jednoduše odpojením kabelu USB. Není nutné používat funkci **Bezpečně odebrat hardware** ve Windows.

Další připojení

Budou promítány obrazy z počítače.

Než se začne obraz počítače promítat, může to chvíli trvat. Čekejte.



Aplikace, které používají část funkcí Aplikace DirectX se nemusí zobrazit správně.

Promítaný obraz lze změnit některým z následujících dvou způsobů.

- Změna Hledání zdroje
Projektor automaticky rozpozná signál vysílaný z připojeného zařízení a potom zahájí promítání vstupního obrazu připojeného zařízení.
- Přímá změna na cílový obraz
Tlačítka Dálkový ovladač lze použít k přímé změně cílového vstupního portu.

Automatická Detekce Vstupního Signálu a Změna Promítaného Obrazu (Hledání Zdroje)

Stisknutím tlačítka [Source Search] můžete rychle promítat cílový obraz, protože vstupní porty bez signálu jsou ignorovány.

EB-W8/X8

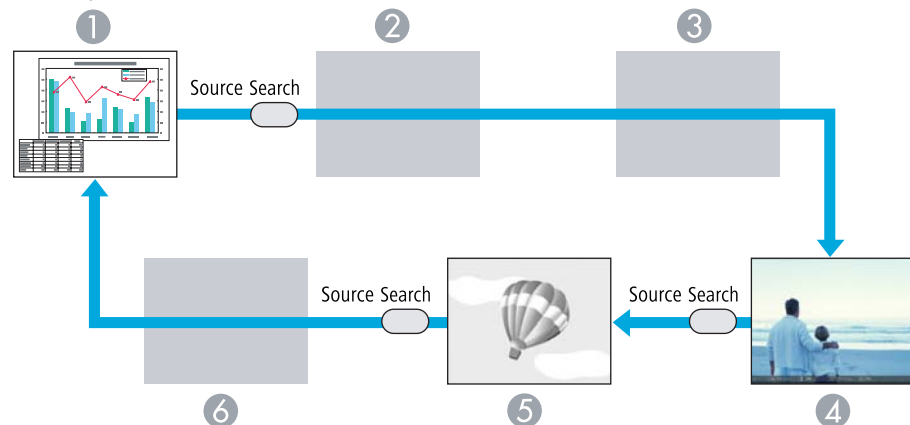

- 1 Počítač
- 2 S-video
- 3 Video
- 4 HDMI
- 5 USB Display
- 6 USB

EB-S8/W7/X7/S7

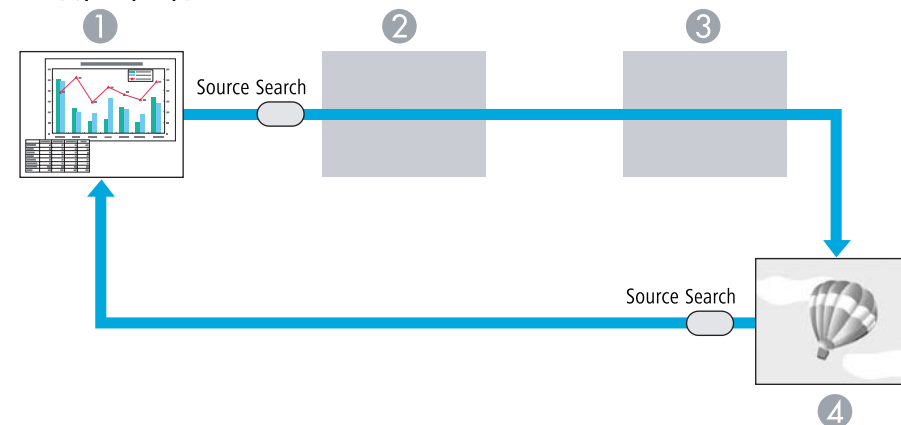

- 1 Počítač
- 2 S-Video
- 3 Video
- 4 USB Display

Postup

Pokud je videozařízení připojeno, před zahájením této operace spusťte přehrávání.

Pomocí dálkového ovladače

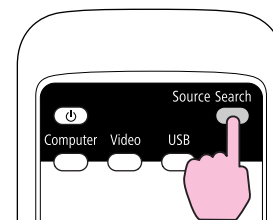

Pomocí ovládacího panelu

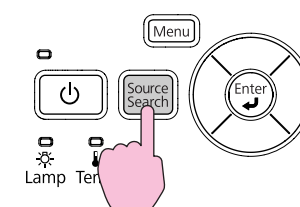

Je-li připojeno více zařízení, stiskněte tlačítko [Source Search], dokud se nezahájí promítání hledaného obrazu.



Následující obrazovka se stavem obrazových signálů se zobrazí, pouze pokud je obraz, který projektor právě promítá, k dispozici, nebo když nebyl nalezen žádný obrazový signál. Můžete vybrat vstupní port, ke kterému je připojené zařízení, které chcete použít. Obrazovka se zavře po 10 s nečinnosti.

Příklad: EB-W8/X8

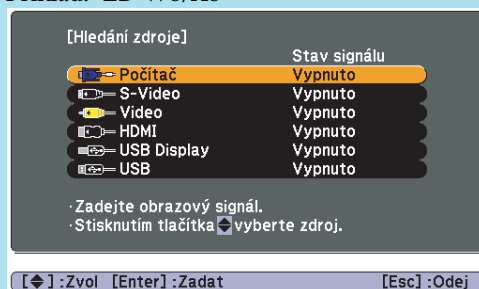

- ② Opakovaným stisknutím tlačítka obraz prochází vstupními porty Video, S-Video a HDMI (pouze EB-W8/X8).
- ③ Opakovaným stisknutím tlačítka se obraz mění mezi USB Display a Presentace (pouze EB-W8/X8).

Přepojit na cílový obraz pomocí dálkového ovladače

Stisknutím následujících tlačítek na dálkovém ovladači můžete přímo aktivovat cílový signál.

Dálkový ovladač

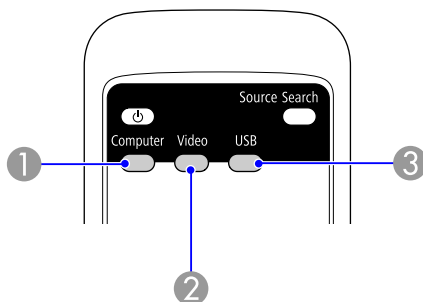

- ① Přepne na obraz ze vstupního portu Počítač (Computer).

Výběr kvality projekce (Výběr Režim barev)

Výběrem nastavení barev pro promítaný typ obrazu docílíte optimální kvality obrazu. Jas obrazu se liší v závislosti na vybraném režimu.

Režim	Aplikace
Dynamický	Tento režim je ideální pro použití v jasných místnostech. Jedná se o režim s nejvyšším jasnem, který dobře reprodukuje tóny stínů.
Prezentace	Tento režim je ideální pro zobrazení prezentací s barevnými materiály v jasných místnostech.
Kino	Ideální pro sledování filmů v tmavé místnosti. Dává obrazu přirozený tón.
Fotografie*1	Ideální k projekci statických obrázků, například fotografií, v osvětlené místnosti. Obraz je živý a více kontrastní.
Sport*2	Ideální pro sledování televizního vysílání ve světlé místnosti. Obraz je živý a více kontrastní.
sRGB	Ideální pro obraz standardu sRGB.
Černá tabule	I když promítáte na černou (zelenou) tabuli, toto nastavení poskytuje přirozený tón jako při promítání na plátno.
Bílá tabule	Ideální pro zobrazení prezentací na bílé tabuli.

*1 Lze vybrat pouze, když je na vstupu signál RGB nebo je Zdroj nastaven na USB Display nebo USB (pouze EB-W8/X8).

*2 Lze vybrat pouze, když je přijímán obraz signálu komponentního videa, S-video nebo kompozitního videa.

Postup

Dálkový ovladač

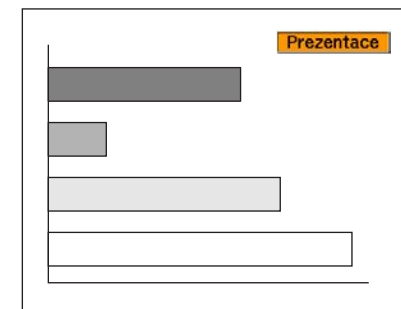
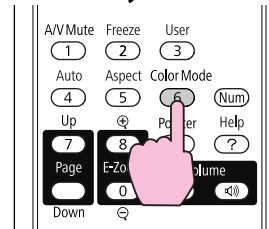

Každým stisknutím tlačítka se změní Režim barev a zobrazený název Režim barev.

Pokud stisknete toto tlačítko, když je název režimu barev na obrazovce zobrazen, zobrazí se další režim barev.



Barevný režim lze rovněž nastavit pomocí položky **Režim barev** v nabídce **Obraz** v Konfigurační nabídce. [s.49](#)

Nastavení automatické clony

Automatickým nastavením svítivosti podle jasů promítaného obrazu umožňuje dosahovat hlubokého a bohatého obrazu.

Postup

- 1 Stiskněte tlačítko [Menu] a vyberte **Obraz - Autom. clona** v Konfigurační nabídce. ➡ "Používání Konfigurační nabídky" s.48

Pomocí dálkového ovladače

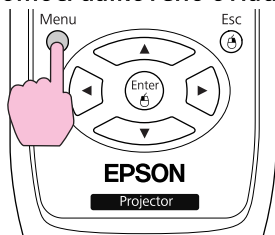

Pomocí ovládacího panelu

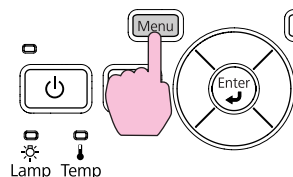

- 2 Vyberte možnost **Zapnuto**.

Nastavení je uloženo pro každý režim barev.

- 3 Stisknutím tlačítka [Menu] ukončete Konfigurační nabídku.



Volbu Autom. clona lze nastavit pouze pokud je **Režim barev** nastaven na **Dynamický** nebo **Kino**.

Dočasné Skrytí Obrazu a Zvuku (Vypnout A/V)

Tuto funkci můžete použít, když chcete zaměřit pozornost diváků na to, co říkáte, nebo když nechcete zobrazovat detaily, například když během prezentace procházíte soubory z počítače.

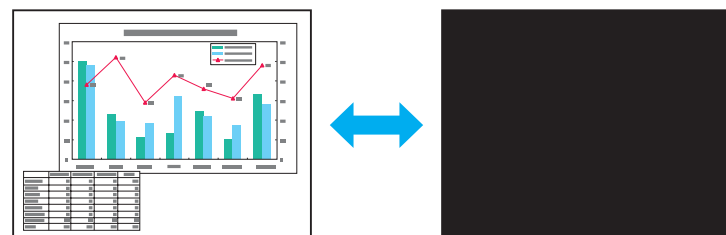

Postup

Dálkový ovladač

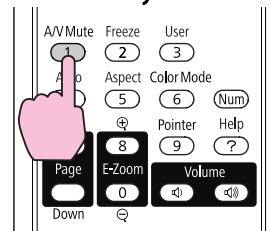

Tělo

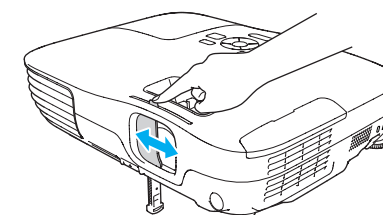

Opakovaným stisknutím tlačítka nebo při otevření/zavření krytu objektivu se zapíná a vypíná funkce Vypnout A/V.



- Pokud tuto funkci používáte při projekci videa, zdroj nepřestane přehrávat obraz a zvuk a nebudete se moci vrátit k bodu, od kterého byla funkce Vypnout A/V (Vypnout A/V) aktivována.
- Po aktivaci z dálkového ovladače lze zvolit zobrazení **Černá**, **Modrá** nebo **Logo** jako **Vypnout A/V** pomocí **Rozšířené - Zobrazení - Vypnout A/V** v Konfigurační nabídce. ➡ s.53
- Když je kryt vypnutí A/V zavřen a není provedena žádná operace po dobu asi 30 minut, aktivuje se Čas krytu čočky a napájení se automaticky vypne. Nechcete-li, aby se Čas krytu čočky, změňte nastavení **Čas krytu čočky** na **Vypnuto** z nabídky **Provoz** v nabídce **Rozšířené**. ➡ s.53

Pozastavení Obrazu (Zmrazit)

Když je aktivována funkce Zmrazit u pohyblivého obrazu, obraz je nadále promítán, takže jej můžete posouvat po jednotlivých okénkách jako fotografie. Aktivujete-li funkci Zmrazit předem, můžete rovněž provádět operace, jako např. změnu souborů z počítače, aniž by na plátno byl promítán obraz.

Postup



Opakovaným stisknutím tlačítka se zapíná a vypíná pozastavení obrazu.



- Zvuk se nepozastaví.
- Přestože je obraz na plátně pozastavený, zdroj obrazu se nezastaví, takže není možné projekci obnovit v bodě, ve kterém byla projekce pozastavena.
- Stisknete-li tlačítko [Zmrazit], když je zobrazena Konfigurační nabídka nebo obrazovka Nápověda, bude zobrazena obrazovka s nabídkou nebo obrazovka s Nápověda ukončena.
- Funkce pozastavení obrazu funguje i při použití funkce E-Zoom (E-lupa).

Změna poměru stran

Mění poměr stran ▶, když je připojeno videozařízení, takže video formátu DV nebo disky DVD lze zobrazit v širokoúhlém formátu 16:9. Mění Poměr stran při promítání obrazového materiálu z počítače v plné velikosti.

Metody změn a typy Poměrů stran jsou následující.

Metody změn

Postup

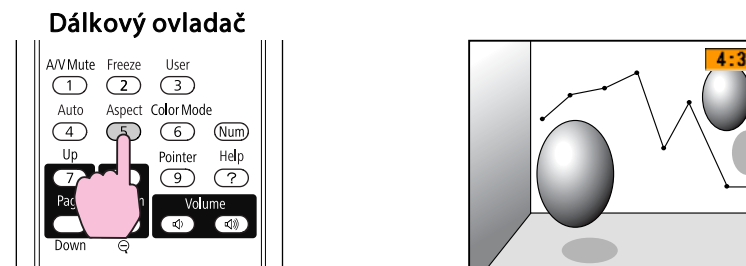

Každým stisknutím tlačítka se změní Poměr stran a jeho zobrazený název.

Když stisknete toto tlačítko, když je na obrazovce název poměru stran zobrazen, zobrazí se další poměr stran.



Poměr stran lze rovněž nastavit pomocí položky **Poměr stran** v nabídce **Signál** v Konfigurační nabídce.  s.50

Změna poměru stran pro obraz z videozařízení

EB-X8/S8/X7/S7

Opakovaným stisknutím tlačítka se přepnete mezi poměrem stran **4:3** a **16:9**.

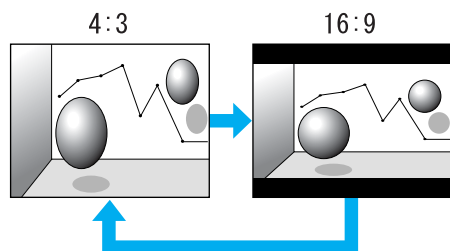

- ③ Plný
- ④ Lupa
- ⑤ Nativní

EB-W8/W7

Opakovaným stisknutím tlačítka se přepnete mezi poměrem stran **Normální**, **16:9**, **Plný**, **Lupa** a **Nativní**.

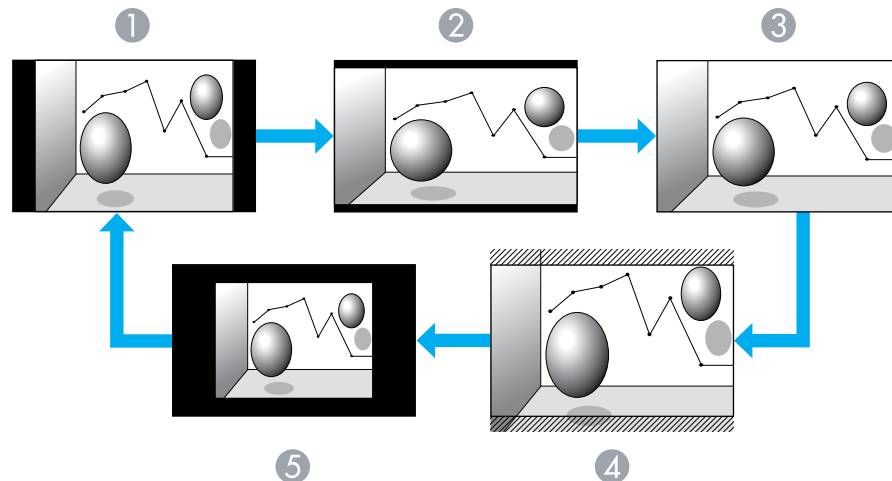

- ① Normální
- ② 16:9

Změna poměru stran pro obraz z počítače (EB-W8/W7)

Poměr stran můžete změnit následovně. Pro model EB-W8/W7 je velikost promítaného obrazu 1280 x 800 bodů (poměr stran 16:10) díky rozlišení monitoru WXGA. Pokud promítáte na projekční plochu 16:9, nastavte Poměr stran na **16:9**.

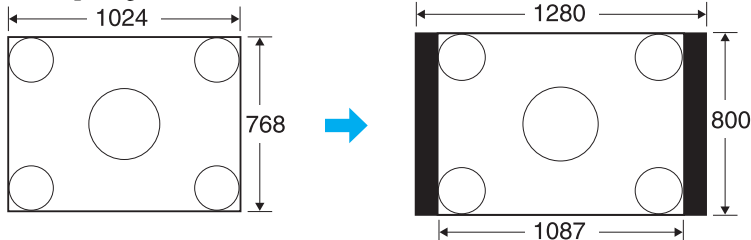
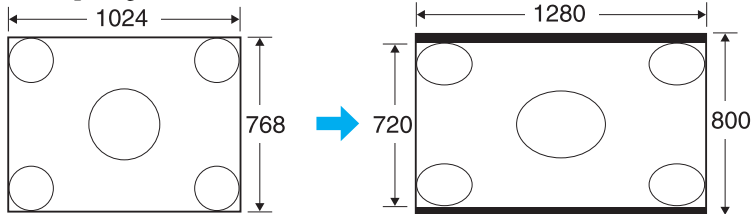
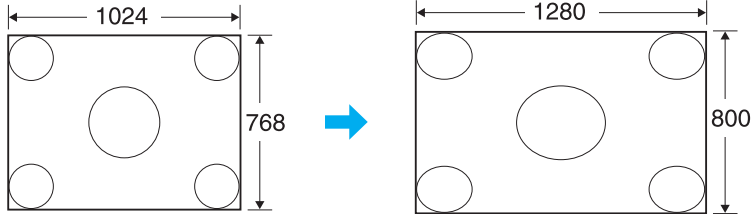
Nastavené hodnoty	Provoz	Příklad promítání
Normální	Promítá se v plné velikosti s uchováním poměru stran vstupního obrazu.	Při vstupu signálu v rozlišení 1024x768 
Automaticky (pouze EB-W8) Zobrazeno pouze, když je zdrojem HDMI.	Promítá se v odpovídajícím poměru stran na základě informací ze vstupního signálu.	
16:9	Promítá se v plné velikosti s uchováním poměru stran 16:9.	Při vstupu signálu v rozlišení 1024x768 
Plný	Promítání v plné velikosti.	Při vstupu signálu v rozlišení 1024x768 

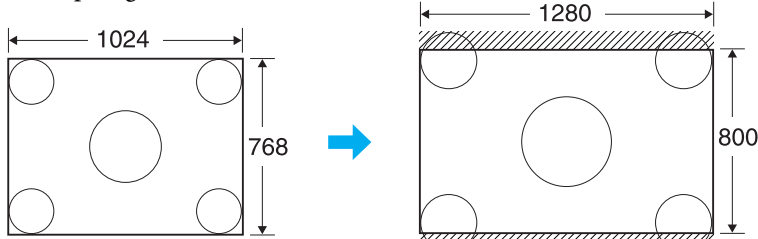
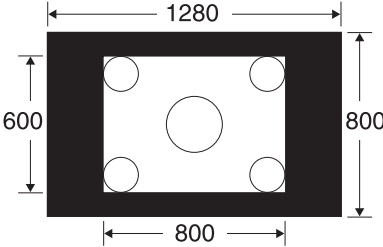
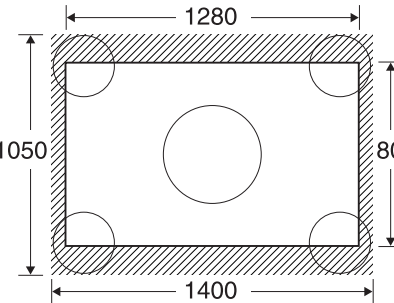
Nastavené hodnoty	Provoz	Příklad promítání	
Lupa	Promítá se vstupní obraz s poměrem stran v příčném směru bez úprav. Část, které jsou roztaženy mimo velikost promítání nejsou zobrazeny.	Při vstupu signálu v rozlišení 1024x768 	
Nativní	Promítá se s rozlišením vstupního obrazu do středu plátna. To je ideální pro promítání zřetelných snímků. Pokud rozlišení obrazu překročí hodnotu 1280x800, okraje obrazu nebudou promítány.	Při vstupu signálu v rozlišení 800x600 	Při vstupu signálu v rozlišení 1400x1050 



Pokud části obrazu chybí, nastavte **Širokoúhlý** nebo **Normální** v **Rozlišení** z Konfigurační nabídky v závislosti na velikosti monitoru počítače. [s.50](#)

Funkce Ukazatele (Ukazatel)

Tato funkce umožňuje umístit ikonu Ukazatel na část promítaného obrazu a pomáhá vám udržovat pozornost v oblasti, o které mluvíte.

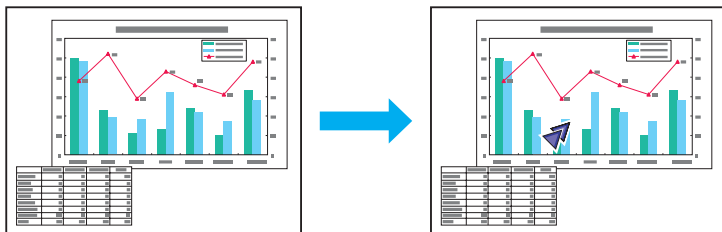

Postup

- 1 **Zobrazte ukazatel.**

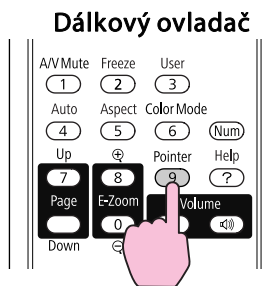

Ukazatel se aktivuje nebo deaktivuje při každém stisknutí tlačítka.

- 2 **Posuňte ikonu Ukazatel (↖).**

Dálkový ovladač

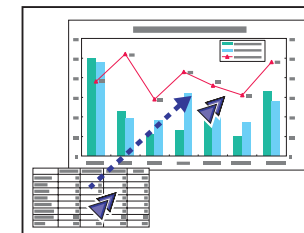
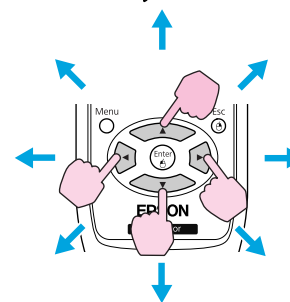

Stisknutím současně se sousedním tlačítkem [▲][▼][◀][▶] lze ukazatelem pohybovat kromě nahoru/dolů a vlevo/vpravo také úhlopříčně.



Můžete vybrat ze tří různých typů ikon Ukazatel (↖, ✖ nebo ↗) v možnosti **Nastavení – Tvar ukazatele** v Konfigurační nabídce.
s.51

Zvětšení Části Obrazu (E-Zoom)

Tato funkce je vhodná ke zvětšení určité části obrazu, jako např. grafu a detailů v tabulce.

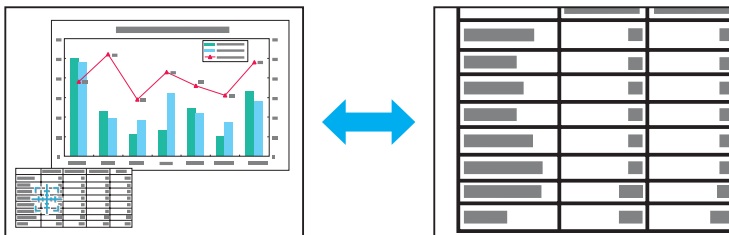

Postup

- 1 Aktivujte funkci E-Zoom.

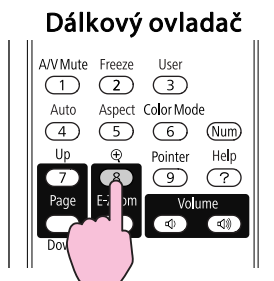

- 2 Posuňte () do oblasti obrazu, která má být zvětšena.

Dálkový ovladač

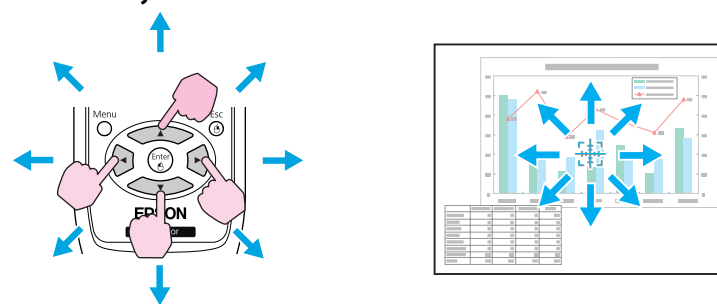

Stisknutím současně se sousedním tlačítkem [] [] [] [] lze ukazatelem pohybovat úhlopříčně.

- 3 Proveďte zvětšení.

Dálkový ovladač

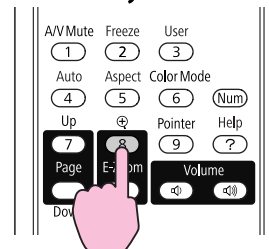



Opakovaným stisknutím tlačítka se oblast zvětší. Stisknutím a podržením tlačítka se zvětšení provede rychleji.

Zvětšený obraz zmenšíte tlačítkem [].

Stisknutím tlačítka [Esc] operaci přeručíte.

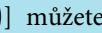

- Na obrazovce se objeví poměr zvětšení. Vybranou oblast lze zvětšit jednou až čtyřikrát (v 25 krocích).
- Stisknutím tlačítek [] [] [] [] můžete obraz procházet.

Používání dálkového ovladače jako myši

Když jsou port USB počítače a port USB(TypeB) na zadní straně projektoru propojeny kabelem USB, můžete používat dálkový ovladač projektoru k ovládání ukazatele myši počítače (funkce Bezdrátová myš) nebo k procházení stránky nahoru/dolů.

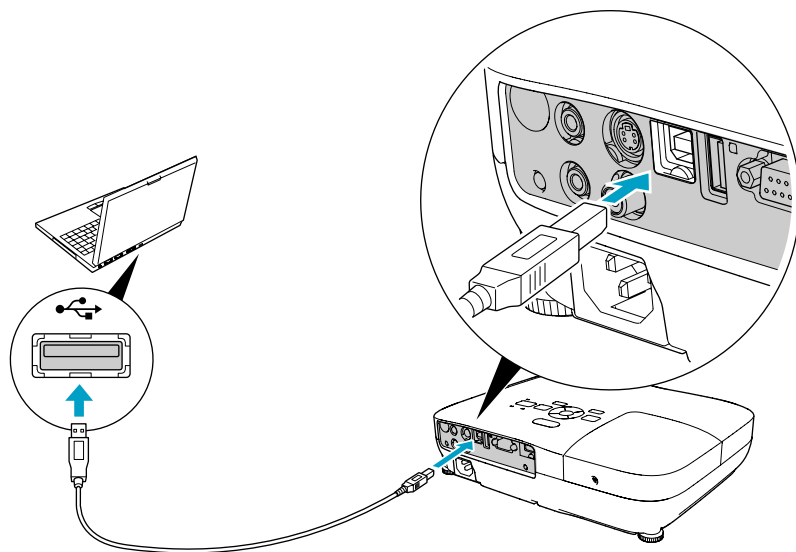

- Nelze používat funkci Bezdrátová myš a funkci Str. nahoru/dolů současně.

Kompatibilní operační systém

Windows: 98/98SE/2000/Me/XP Home Edition/
XP Professional/Vista Home Basic/Vista Home Premium/
Vista Business/Vista Enterprise/Vista Ultimate

Macintosh: Mac OS X 10.3 až 10.5

Bezdrátová myš

Chcete-li aktivovat funkci Bezdrátová myš, nastavte **USB typ B** na **Bezdrátová myš** v části **Rozšířené** v Konfigurační nabídce. Ve výchozím stavu je **USB typ B** nastaveno na USB Display. Předtím změňte nastavení.

 [s.53](#)



- Funkci Bezdrátová myš lze použít pouze, když je zdrojem **Počítač** nebo **HDMI** (pouze EB-W8/X8). Tuto funkci nelze používat při promítání v USB Display.
- Může se stát, že funkci Bezdrátová myš nebude možné v některých verzích operačního systému Windows a Macintosh používat.
- Aby bylo možné funkci myši používat, některá nastavení počítače budou muset být změněna. Podrobnosti najdete v dokumentaci počítače.

Po propojení počítače a projektoru kabelem USB lze ukazatel myši ovládat následovně.

Pohybování ukazatelem myši

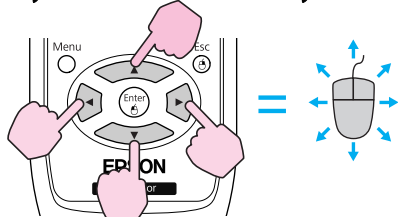

Stisknutí tlačítek myši

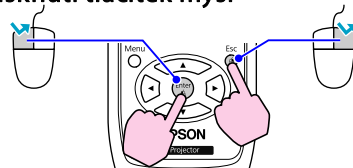

Stisknutí levého tlačítka myši: Stisknutí tlačítka [Enter].

Stisknutí pravého tlačítka myši:

Stisknutí tlačítka [Esc].

Poklepnání: Rychle dvakrát stiskněte.

Přetažení

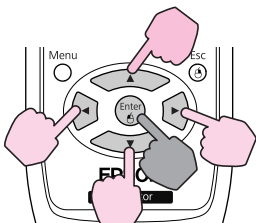

: Podržte stisknuté

1. Stiskněte a podržte tlačítko [Enter] a stiskněte tlačítka [▲]

[▼][◀][▶].

2. Uvolněním tlačítka [Enter] upustíte položku na zvolené místo.



- Stisknutím současně se sousedním tlačítkem [▲][▼] [◀][▶] lze ukazatelem pohybovat úhlopříčně.
- Pokud jsou tlačítka myši na počítači nastavena tak, aby fungovala obráceně, ovládání tlačítek dálkového ovladače se také obrátí.
- Funkci Bezdrátová myš nelze použít, jsou-li používány následující funkce.
 - Během zobrazení Konfigurační nabídky
 - Je zobrazena nabídka Nápověda.
 - Používá se funkce E-Zoom.
 - Provádí se zachytávání uživatelského loga.
 - Používá se funkce Ukazatel.
 - Upravuje se hlasitost zvuku.
 - Během ovládání USB Display
 - Je zobrazena nabídka Zkušební vzor.
 - Během nastavování Režim barev
 - Během zobrazení názvu Režim barev
 - Během zobrazení názvu zdroje
 - Při přepínání vstupního zdroje

Str. nahoru/dolů

Chcete-li procházet stránku nahoru/dolů pomocí dálkového ovladače, nastavte **USB typ B** na **Str. nahoru/dolů** v části **Rozšířené** v

Konfigurační. Při promítání v USB Display můžete procházet stránku nahoru/dolů bez změny nastavení.

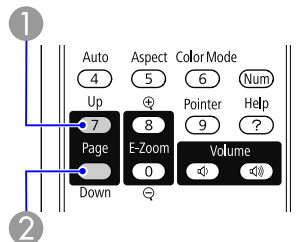

Příklad procházení stránek nahoru/dolů

To je užitečné pro zobrazení předchozího a následujícího snímku prezentace PowerPoint.



- 1 Na předchozí snímek
- 2 Na následující snímek

Projektor má následující rozšířené možnosti zabezpečení.

- Zabezpečení heslem
Umožňuje omezit uživatele projektoru.
- Provozní zámek
Můžete zabránit, aby mohli uživatelé měnit nastavení projektoru bez svolení.  s.38
- Zámek proti zcizení
Projektor je vybaven různými typy bezpečnostních zařízení proti zcizení.  s.40

Správa Uživatelů (Zabezpečení Heslem)

Je-li aktivováno Zabezpečení heslem, uživatelé, kteří neznají heslo, nemohou projektor používat k promítání, i když je projektor zapnutý. Dále také nelze změnit uživatelské logo, které se zobrazí po zapnutí projektoru. Tato funkce slouží jako ochrana proti zcizení, protože zcizený projektor nelze používat. V době zakoupení není funkce Zabezpečení heslem aktivní.

Typ Zabezpečení heslem

V závislosti na způsobu používání projektoru lze nastavit následující dva typy Zabezpečení heslem.

1. Ochrana napájení

Pokud je funkce **Ochrana napájení** nastavena na hodnotu **Zapnuto**, musíte po připojení a zapnutí projektoru zadat přednastavené heslo (totéž se týká funkce Napájení zapnuto). V případě zadání nesprávného hesla se promítání nezahájí.

2. Ochrana uživ. loga

I v případě, že se někdo pokusí změnit uživatelské logo nastavené vlastníkem projektoru, nebude to možné provést. Když nastavíte možnost **Ochrana uživ. loga** na **Zapnuto**, jsou následující změny nastavení Uživatelské logo zakázány.

- Zachycení uživatelského loga
- Nastavení **Pozadí obrazu**, **Úvodní obrazovka** a **Vypnout A/V** z nabídky **Zobrazení** v Konfigurační nabídka.

Nastavení funkce Zabezpečení heslem

Následující postup slouží k nastavení funkce Zabezpečení heslem.

Postup



Během promítání stiskněte a podržte tlačítko [Freeze] po dobu asi pěti sekund.

Zobrazí se nabídka nastavení Zabezpečení heslem.

Dálkový ovladač

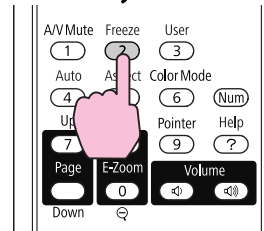

- Pokud je funkce Zabezpečení heslem již aktivována, musíte zadat heslo.
Pokud zadáte heslo správně, zobrazí se nabídka nastavení Zabezpečení heslem.  "Zadání hesla" s.38
- Po nastavení hesla nalepte nálepku zabezpečení heslem na viditelné místo na projektoru jako další varování pro zloděje.

2 Zapněte funkci Ochrana napájení.

- (1) Vyberte položku **Ochrana napájení** a potom stiskněte tlačítko [Enter].
- (2) Vyberte položku **Zapnuto** a potom stiskněte tlačítko [Enter].
- (3) Stiskněte tlačítko [Esc].

3 Zapněte funkci Ochrana uživ. loga.

- (1) Vyberte položku **Ochrana uživ. loga** a potom stiskněte tlačítko [Enter].
- (2) Vyberte položku **Zapnuto** a potom stiskněte tlačítko [Enter].
- (3) Stiskněte tlačítko [Esc].

4 Nastavte heslo.

- (1) Vyberte položku **Heslo** a potom stiskněte tlačítko [Enter].
- (2) Po zobrazení zprávy "**Změnit heslo?**" vyberte možnost **Ano** a potom stiskněte tlačítko [Enter]. Výchozí nastavení hesla je „0000“. Doporučujeme ho však změnit na vaše vlastní heslo. Pokud vyberete položku **Ne**, znovu se objeví obrazovka z kroku 1.
- (3) Stiskněte a podržte tlačítko [Num] a zároveň zadejte číselnými tlačítky čtyři číslice. Zadané číslo se zobrazí jako "* * * *". Po zadání čtvrté číslice se zobrazí obrazovka potvrzení.

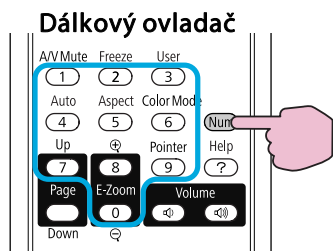

- (4) Znovu zadejte Heslo.
Zobrazí se zpráva "**Nové heslo bylo uloženo**".
Jestliže heslo zadáte nesprávně, zobrazí se výzva k opakovanému zadání hesla.

Zadání hesla



Po zobrazení obrazovky pro zadání hesla zadejte heslo pomocí číselných tlačítek na dálkovém ovladači.

Postup

Přidrže tlačítko [Num] a současně zadejte heslo pomocí tlačítek na číselné klávesnici.

Po zadání správného hesla bude zahájena projekce.

Upozornění

- Pokud heslo zadáte nesprávně třikrát po sobě, objeví se přibližně na pět minut zpráva "**Funkce projektoru budou uzamčeny.**" a poté se projektor přepne do pohotovostního režimu. V takovém případě odpojte zástrčku ze zásuvky a znovu ji zapojte. Poté projektor znovu zapněte. Projektor znovu zobrazí obrazovku pro zadání hesla, na které můžete zadat správné heslo.
- Pokud heslo zapomenete, poznamenejte si číslo "**Kód požadavku: xxxxx**", které se zobrazí na obrazovce, a kontaktujte nejbližší adresu v dokumentu Příručka pro podporu a servis.  [Projektor Epson – seznam kontaktů](#)
- Jestliže budete uvedenou operaci opakovat a zadáte nesprávné heslo třicetkrát po sobě, zobrazí se následující zpráva. Potom zadání hesla projektoru již nebude možné. "**Funkce projektoru budou uzamčeny. Kontaktujte společnost Epson podle informací v dokumentaci.**"  [Projektor Epson – seznam kontaktů](#)

Omezení Provozu (Provozní Zámek)

Provedte některý z následujících postupů, chcete-li zamknout tlačítka na ovládacím panelu.

- Úplné uzamčení
Budou zamčena všechna tlačítka na ovládacím panelu. Nelze provádět žádné operace z ovládacího panelu, včetně zapnutí a vypnutí napájení.

- Částečné uzamčení

Budou uzamčena všechna tlačítka na Ovládací panel, kromě tlačítka [⏻].

Tato funkce je vhodná při akcích nebo prezentacích, když potřebujete deaktivovat všechna tlačítka a pouze promítat nebo ve školách, když potřebujete omezit používání tlačítek. Projektor lze nadále ovládat pomocí Dálkový ovladač.

Postup

1 Během promítání stiskněte tlačítko [Menu] a vyberte volbu **Nastavení - Provozní zámek** z Konfigurační nabídky.

☛ "Používání Konfigurační nabídky" s.48

Pomocí dálkového ovladače

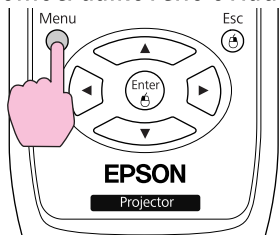

Pomocí ovládacího panelu

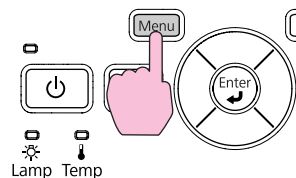

[Esc]:Zpět [↵]:Zvol [Enter]:Zadat [Menu]:Odej

2 Vyberte možnost **Úplné uzamčení** nebo **Částečné uzamčení**.

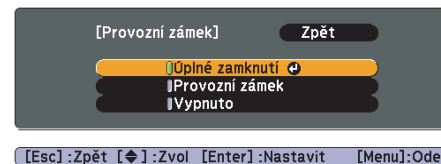

3 Po zobrazení potvrzení klepněte na tlačítko **Ano**.

Tlačítka ovládacího panelu budou uzamčena podle zvoleného nastavení.



Chcete-li odemknout tlačítka ovládacího panelu, použijte některý z následujících postupů.

- Dálkovým ovladačem vyberte možnost **Vypnuto** v nabídce **Nastavení - Provozní zámek** v Konfigurační nabídce.
- Stiskněte a podržte tlačítko [Enter] na ovládacím panelu po dobu přibližně sedmi sekund. Zobrazí se zpráva o odemčení.

Zámek Proti Zcizení

Protože se projektor často montuje na strop a nechává se v místnosti bez dozoru, zahrnuje následující bezpečnostní zařízení, které chrání projektor proti odcizení.

- Bezpečnostní slot
Bezpečnostní slot je kompatibilní se systémem Microsaver Security System společnosti Kensington. Další podrobnosti o systému Microsaver Security System jsou k dispozici na webu společnosti Kensington <http://www.Kensington.com/>.
- Bod instalace bezpečnostního kabelu
Běžně dostupnou drátěnou pojistku proti zcizení lze protáhnout bodem instalace a zabezpečit projektor ke stolu nebo sloupku.

Instalace drátěné pojistky

Protáhněte drátěnou pojistku proti zcizení bodem instalace.

Informace o uzamčení naleznete v dokumentaci dodané s drátěnou pojistkou.

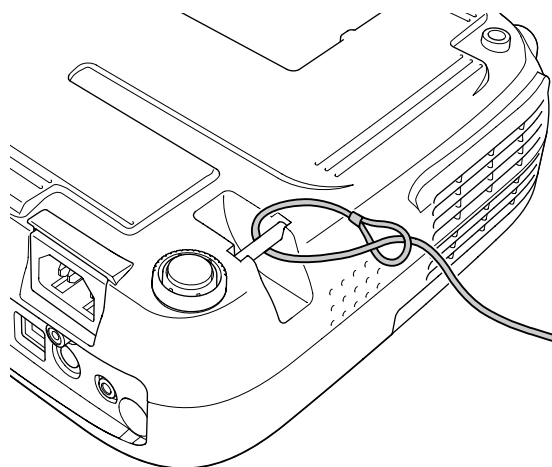

V Prezentace můžete k projektoru připojit paměťové zařízení USB nebo digitální fotoaparát a přímo promítat obrazové soubory uložené v zařízení.



Pravděpodobně nebude možné používat paměťová zařízení USB s funkcemi zabezpečení.

Specifikace souborů, které lze promítat v prezentaci

Typ	Typ souboru (přípona)	Poznámky
Statický obrázek	.jpg	Následující nelze promítat. <ul style="list-style-type: none">• Formát barevného režimu CMYK• Progresivní formát• Rozlišení více než 8176x6144• Soubory s příponou ".jpeg" Vzhledem k vlastnostem souborů JPEG se obrázky s vysokým kompresním poměrem nemusí promítat jasně.



- Použijte médium, které bylo naformátováno v operačním systému Windows, protože některé souborové systémy nemusí být projektorem podporovány.
- Naformátujte médium na FAT16 nebo FAT32.

Připojení a odpojení zařízení USB

Připojení zařízení USB

Připojte zařízení USB obsahující obrazové soubory přeo přehrávání v Prezentace k portu USB(TypeA) projektoru. Připojte digitální fotoaparát

k projektoru pomocí kabelu USB dodávaného nebo určeného k použití s digitálním fotoaparátem.

Příklad: Připojení digitálního fotoaparátu

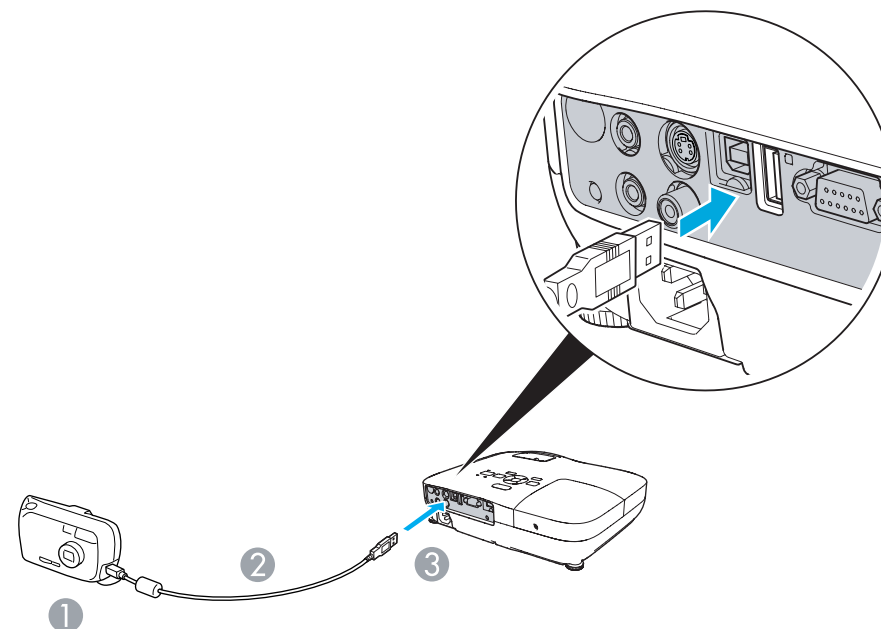

- 1 Do digitálního fotoaparátu Port USB
- 2 Kabel USB
- 3 K portu USB(Type A)

Upozornění

- Používáte-li rozbočovač USB, Prezentace nemusí fungovat správně. Zařízení jako digitální fotoaparáty a paměťová zařízení USB připojujte k projektoru přímo.
- Pokud chcete připojit a používat pevný disk kompatibilní s připojením USB, nezapomeňte použít adaptér střídavého proudu dodávaný s pevným diskem.
- Připojte digitální fotoaparát k projektoru pomocí Kabel USB dodávaného nebo určeného k použití s digitálním fotoaparátem.
- Použijte Kabel USB s menší délkou než 3 m. Pokud délka kabelu překročí 3 m, Prezentace nemusí fungovat správně.

Odpojení zařízení USB



Po dokončení promítání odpojte zařízení USB od portu USB(TypeA) projektoru.

Pro digitální fotoaparáty, pevné disky, atd. vypněte napájení a potom je odpojte.

Spuštění a ukončení prezentace

Spuštění prezentace

Postup

- 1 Přepněte promítaný obraz na USB.  [s.23](#)
- 2 Připojte paměťové zařízení USB nebo digitální fotoaparát k projektoru.  [s.41](#)
Spustí se Prezentace a zobrazí se obrazovka seznamu souborů.



Ukončení prezentace

Postup

Chcete-li ukončit Prezentace, odpojte připojení zařízení USB od projektoru.

 "Odpojení zařízení USB" [s.42](#)



- Můžete vložit paměťovou kartu do čtečky karet USB a připojit k projektoru. Nicméně s projektorem pravděpodobně nebude možné používat některé komerční čtečky karet USB.
- Pokud se zobrazí obrazovka (obrazovka Vyberte disk), vyberte jednotku, kterou chcete použít, stisknutím tlačítek [][] na dálkovém ovladači a potom stiskněte tlačítko Enter.

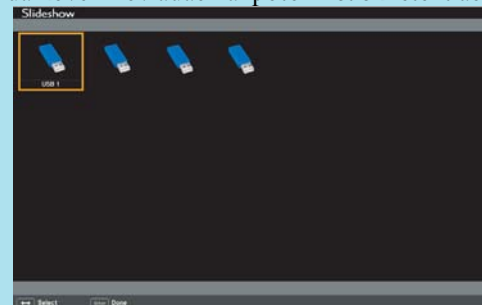



- Chcete-li zobrazit obrazovku Výběr jednotky, nastavte kurzor na Výběr jednotky v horní části obrazovky seznamu souborů a stiskněte tlačítko Enter.
- Projektor může rozpoznat až čtyři jednotky současně.

Prezentace Základní operace

V této části jsou uvedeny pokyny pro přehrávání a promítání obrázků v Prezentace.

Ačkoli jsou následující kroky popsány na základě dálkového ovladače, můžete provádět stejné operace z ovládacího panelu projektoru.

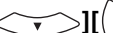
Postup

- 1 Stisknutím tlačítek [] [] [] [] nastavte kurzor na soubor nebo složku, kterou chcete použít.



1 Kurzor

- Soubory JPEG jsou zobrazeny jako miniatury (malé obrázky obsahu souborů).
- Některé soubory JPEG nemusí být možné zobrazit jako miniatury. V takovém případě se zobrazí ikona souboru.



Pokud se všechny soubory a složky nemohou vejít na aktuální obrazovku, stiskněte tlačítko [Strana] (Dolů) na dálkovém ovladači nebo nastavte kurzor na **Další strana** v dolní části obrazovky a potom stiskněte tlačítko [Enter].

Chcete-li se vrátit na předchozí obrazovku, stiskněte tlačítko [Strana] (Nahoru) na dálkovém ovladači nebo nastavte kurzor na **Předchozí strana** v horní části obrazovky a potom stiskněte tlačítko [Enter].

2

Stiskněte tlačítko [Enter].

Zobrazí se vybraný obrázek.

Pokud byla vybrána složka, zobrazí se soubory ve složce. Na obrazovce se zobrazeným obsahem složky pokud vyberete **Zpět nahoru** a stisknete tlačítko [Enter], zobrazí se znovu obrazovka před otevřením složky.

Otáčení obrázků

Obrázek JPEG promítaný pomocí funkce Prezentace lze otáčet po 90 stupních. Obrázky JPEG přehrávané v Prezentace lze rovněž otáčet.

Následující postup slouží k otočení obrázku JPEG nebo obrázků JPEG.

Postup

1

Spusťte Prezentace a promítněte jeden obrázek JPEG nebo spusťte prezentaci obsahující více obrázků JPEG.

Promítnutí jednoho obrázku JPEG  s.44

Spuštění Prezentace  s.45

2

Jakmile se promítá obrázek JPEG nebo je spuštěna prezentace, stiskněte tlačítko [] nebo tlačítko [].

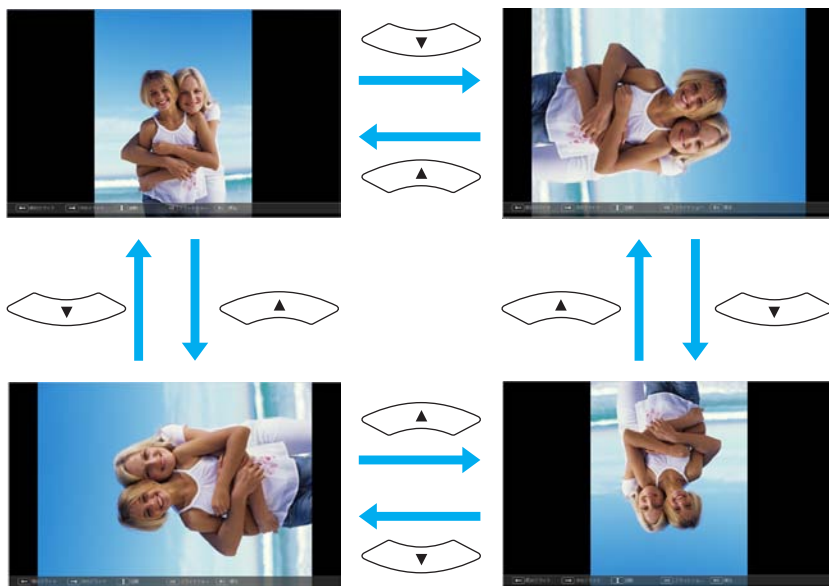

Ačkoli jsou následující kroky popsány na základě dálkového ovladače, můžete provádět stejné operace z ovládacího panelu projektoru.

Promítání obrázku

Postup

- 1 **Spustíte Prezentace.** s.42
Zobrazí se obrazovka seznamu souborů.
- 2 **Stisknutím tlačítek [] [] [] [] nastavíte kurzor na soubor obrázku, který chcete promítnout.**



1 Soubor obrázku

- 3 **Stiskněte tlačítko [Enter].**
Obrázek je promítnut.

Promítání souborů obrázků

Prezentace nabízí dva způsoby promítání souborů obrázků uložených na paměťovém zařízení USB nebo v digitálním fotoaparátu.

- Promítnutí jednoho vybraného souboru obrázku
Tyto funkce promítne jeden vybraný soubor obrázku.
- Sekvenční promítání souborů obrázků ve složce (Prezentace)
Tato funkce sekvenčně přehrává soubory obrázků (spustí prezentaci) ve vybrané složce. s.45

Upozornění

Neodpojujte paměťové zařízení USB, ke kterému se přistupuje. Mohlo by dojít k problému v Prezentace.



- 4 Stisknutím tlačítka [Esc] se znovu zobrazí obrazovka seznamu souborů.



Sekvenční promítání všech souborů obrázků ve složce (Prezentace)

Můžete promítat soubory obrázků ve složce sekvenčně jeden po druhém. Tato funkce se nazývá Prezentace. Následující postup slouží ke spuštění Prezentace.



Chcete-li, aby se soubory v Prezentace měnily automaticky, nastavte **Doba přepnutí obrazovky** na jakoukoli jinou hodnotu, než **Ne** na obrazovce **Volba**. Tato položka je ve výchozí konfiguraci nastavena na **Ne**. [s.45](#)

Postup

- 1 Spustíte Prezentace. [s.42](#)
Zobrazí se obrazovka seznamu souborů.
- 2 Stisknutím tlačítek [] [] [] nastavíte kurzor na složku, pro kterou chcete spustit Prezentace a potom stisknete tlačítko [Enter].
- 3 Vyberte "Prezentace" v dolní části obrazovky seznamu souborů a stisknete tlačítko [Enter].
Spustí se Prezentace a soubory obrázků ve složce budou automaticky postupně promítány.
Jakmile Prezentace dojde na konec, automaticky se obnoví obrazovka seznamu souborů. Je-li **Nepřetržitě přehrávání** nastaveno na **Zapnuto** na obrazovce **Volba**, po dosažení konce se Prezentace znovu zopakuje od začátku. [s.45](#)
Během promítání Prezentace můžete přejít na předchozí/další obrazovku nebo zrušit přehrávání.







Pokud je **Doba přepnutí obrazovky** nastaveno na **Ne** na obrazovce **Volba**, soubory se nebudou měnit automaticky po spuštění přehrávání Prezentace. Stisknutím tlačítka [Enter] nebo tlačítka [Stránka] (Dolů) promítnete další soubor.

Nastavení zobrazení souboru obrázku a nastavení ovládání Prezentace

Můžete nastavit pořadí zobrazení souborů a ovládání Prezentace na obrazovce **Volba**.

Postup

1 Stisknutím tlačítek [][][][] nastavte kurzor na složku, pro kterou chcete nastavit požadavky zobrazení, a potom stiskněte tlačítko [Esc]. Vyberte "Volba" ze zobrazené dílčí nabídky a stiskněte tlačítko [Enter].

2 Nastavte jednotlivé položky na následující obrazovce Volba.

Nastavte kurzor na hodnotu nastavení položky, kterou chcete změnit, a stisknutím tlačítka [Enter] ji aktivujte.

V následující tabulce jsou zobrazeny podrobnosti o jednotlivých položkách.

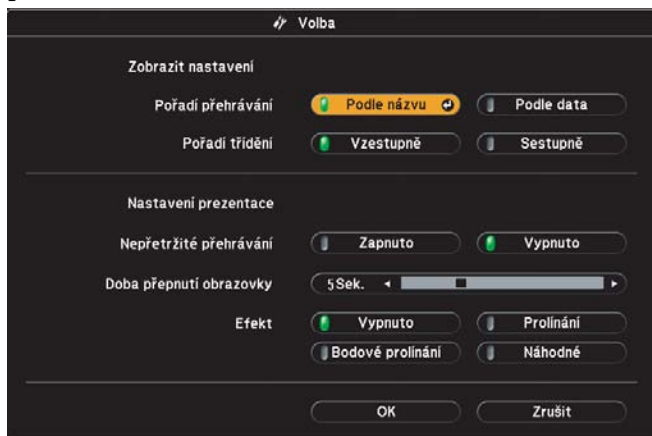

Pořadí přehrávání	Slouží k nastavení pořadí zobrazení souborů. Vyberte Podle názvu nebo Podle data ve vzestupném pořadí.
Nepřetržitě přehrávání	Umožňuje nastavit, zda se má Prezentace opakovat či nikoli.
Doba přepnutí obrazovky	Slouží k nastavení délky zobrazení každého souboru při přehrávání Prezentace. Nastavte na libovolnou hodnotu od Ne(0) až 60 sekund. Při nastavení Ne je deaktivováno automatické stránkování.

Efekt

Slouží k nastavení efektu obrazovky, který bude použit při střídání snímků.

3 Stisknutím tlačítek [][][][] nastavte kurzor na "OK" a potom stiskněte [Enter].

Nastavení jsou použita.

Nechcete-li nová nastavení použít, nastavte kurzor na **Zrušit** a stiskněte tlačítko [Enter].



Konfigurační nabídka

Tato kapitola popisuje použití Konfigurační nabídky a její funkce.

1 Výběr z hlavní nabídky

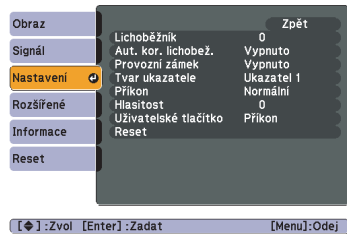

2 Výběr z dílčí nabídky

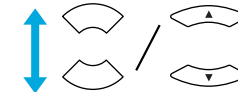
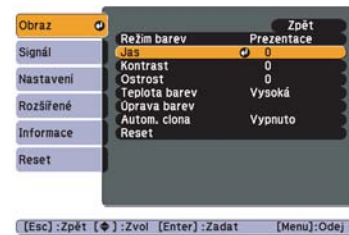

3 Změna vybrané položky

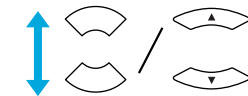
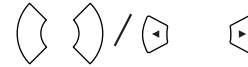
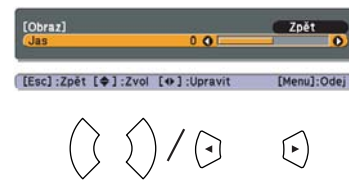

4 Konec

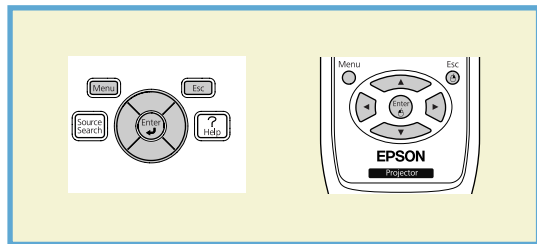
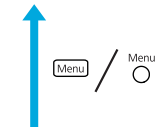

Nabídka Obraz

Položky, které lze nastavit, se liší v závislosti na aktuálně promítaném obrazovém signálu a zdroji podle následujících fotografií obrazovek. Podrobná nastavení se ukládají pro každý obrazový signál.



V závislosti na použitém modelu nejsou podporovány některé obrazové signály a zdroje.  s.23

Analogový – RGB/Digitální – RGB/RGB - video USB Display/USB

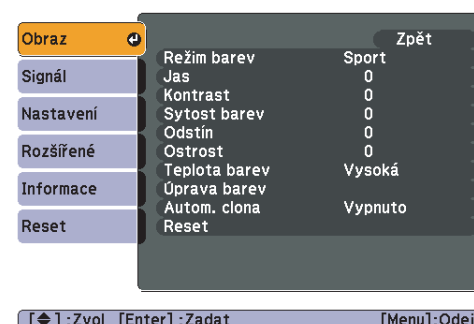

Komponentní video▶▶/Kompozitní video▶▶/ S-Video▶▶



Dílčí nabídka	Funkce
Režim barev	Můžete nastavit kvalitu obrazu, která vyhovuje danému prostředí.  s.25
Jas	Můžete upravit jas obrazu.
Kontrast▶▶	Můžete upravit rozdíl mezi světlými a tmavými částmi obrazu.
Sytost barev	Můžete nastavit sytost barev obrazu.
Odstín	(Nastavení je možné, pouze když je při používání kompozitního videa nebo S-Video přijímán signál NTSC.) Můžete upravit odstín obrazu.
Ostrost	Můžete upravit ostrost obrazu.
teplota barev	(Toto nelze nastavit, pokud je Obraz - Režim barev nastaveno na sRGB▶▶ .) Můžete nastavit celkový odstín obrazu. Když je nastavená vysoká hodnota, obraz dostane modrý nádech; když je nastavená nízká hodnota, obraz dostane červený nádech.
Úprava barev	(Tuto položku nelze vybrat, pokud vyberete sRGB▶▶ jako Režim barev z nabídky Obraz .) Červená, Zelená, Modrá: Můžete upravit sytost jednotlivých barev.
Autom. clona	(Tuto položku lze vybrat pouze v případě, že vyberete položku Dynamický nebo Kino pro nastavení volby Režim barev v nabídce Obraz .) Nastavte, zda chcete nebo nechcete (Zapnuto/Vypnuto) nastavit optimální stav světla pro promítaný obraz.  s.26

Dílčí nabídka	Funkce
Reset	Umožňuje obnovit výchozí nastavení všech nastavení funkcí nabídky Obraz . Chcete-li obnovit výchozí nastavení všech položek nabídky, viz s.56

Nabídka Signál

Položky, které lze nastavit, se liší v závislosti na aktuálně promítaném obrazovém signálu podle následujících fotografií obrazovek. Podrobná nastavení se ukládají pro každý obrazový signál.

Analogový – RGB

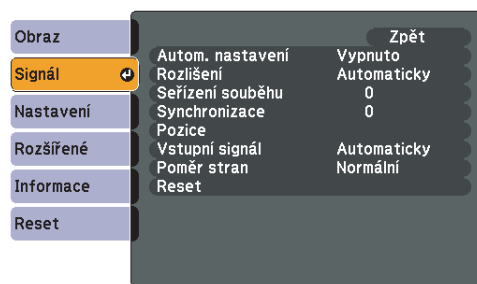

[◀]:Zvol [Enter]:Zadat [Menu]:Odej

Digitální - RGB/RGB - video/ Komponentní video*»» (pouze EB-W8/X8)

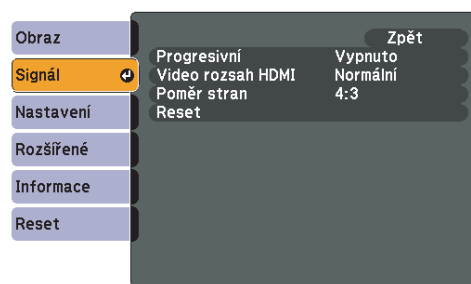

[◀]:Zvol [Enter]:Zadat [Menu]:Odej

Komponentní video»»



[◀]:Zvol [Enter]:Zadat [Menu]:Odej



Kompozitní video»»/S-video»»



[◀]:Zvol [Enter]:Zadat [Menu]:Odej

* Vstupní signál ze vstupního portu HDMI

Dílčí nabídka	Funkce
Autom. nastavení	Můžete vybrat, zda se v případě změny vstupního signálu obraz automaticky upraví na optimální stav (Zapnuto/Vypnuto) Autom. nastavení.
Rozlišení	Když je nastavení na položce Automaticky , rozlišení vstupního signálu je identifikováno automaticky. Pokud promítané obrazy nelze promítat správně, když je nastaven parametr Automaticky , například chybí některé části obrazu, v případě širokoúhlého plátna nastavte parametr Širokoúhlý v závislosti na připojeném počítači, nebo nastavte parametr Normální v případě plátna s poměrem stran 4:3 nebo 5:4.
Seřízení souběhu»»	Můžete upravit obraz z počítače, pokud se na něm objeví svíslé pruhy.
Synchronizace»»	Můžete upravit obraz počítače, pokud se v něm objeví blikání, neostrost nebo rušení.
Pozice	Můžete upravit pozici zobrazení nahoru, dolů, vlevo a vpravo, pokud část obrazu chybí, tak aby byl zobrazen celý obraz.

Dílčí nabídka	Funkce
Progresivní	(Když je na vstupu signál komponentního videa nebo signál videa RGB, lze toto nastavení upravit pouze při vstupu signálů 480i/576i. Toto nelze nastavit, pokud je na vstup přiváděn digitální signál RGB.) Vypnuto: Konverze IP je provedena pro každé pole na projekční ploše. To je vhodné pro video s velkým množstvím pohybu. Zapnuto: <u>Proklad</u> (i) signál je převeden na <u>Progresivní</u> (p). Platí pro statické snímky.
Video rozsah HDMI (pouze EB-W8/X8)	(Toto nelze nastavit, pokud je na vstup přiváděn digitální signál RGB) Pokud je vstupní port HDMI připojen k přehrávači DVD atd., rozsah videa projektoru není nastaven podle nastavení rozsahu videa přehrávače DVD.
Vstupní signál	Můžete vybrat vstupní signál ze vstupního portu Počítač. Jestliže vyberete nastavení Automaticky , vstupní signál se automaticky nastaví podle připojeného zařízení. Jestliže se při nastavení Automaticky barvy nezobrazují správně, vyberte signál v souladu s připojeným zařízením.
Videosignál	Můžete vybrat vstupní signál ze vstupního portu Video. Nastavení Automaticky zajišťuje automatické rozpoznání videosignálu. Pokud se na obraze objeví rušení nebo pokud dojde k problému, například pokud se při nastavení Automaticky nepromítá žádný obraz, vyberte příslušný signál podle připojeného zařízení.
Poměr stran	Můžete nastavit <u>Poměr stran</u> promítaného obrazu.  s.27
Reset	Umožňuje obnovit výchozí nastavení všech hodnot nastavení nabídky Signál , kromě položky Vstupní signál . Chcete-li obnovit výchozí nastavení všech položek nabídky, viz  s.56





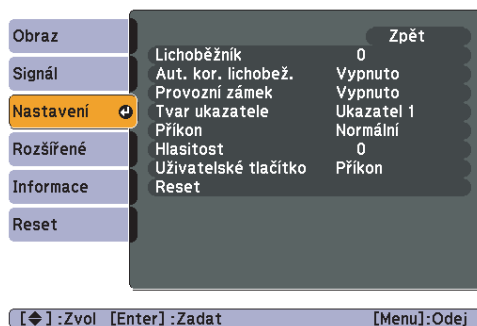

Nastavení Obraz

EB-W8/X8

EB-W7/X7



EB-S8/S7





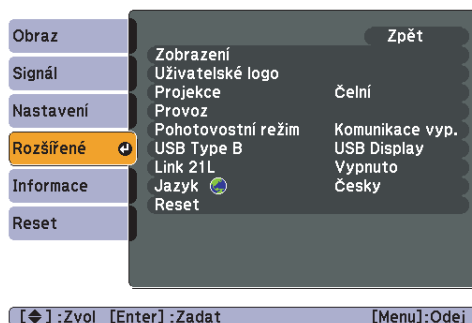



Dílič nabídka	Funkce
Lichoběžník	Umožňuje upravit lichoběžníkové zkreslení ve svislém směru.  <i>Úvodní příručka</i>
Aut. kor. lichobež. (pouze EB-W8/X8)	Nastavením na Zapnuto bude provedena automatická korekce lichoběžníkového zkreslení. (Aut. kor. lichobež. bude provedeno pouze, když je vybrána možnost Čelní v nabídce Rozšířené - Projekce .)
Lupa (pouze EB-S8/S7)	Můžete upravit velikost obrazu projektoru na Široká (Větší) nebo Tele (Malý).
Provozní zámek	Umožňuje omezit používání Ovládací panel projektoru.  s.38
Tvar ukazatele	Umožňuje vybrat tvar ukazatele.  s.32 Ukazatel 1:  Ukazatel 2:  Ukazatel 3: 
Příkon	Umožňuje vybrat jedno ze dvou nastavení jasu lampy. Vyberte možnost ECO , jestliže je promítaný obraz příliš jasný, např. když promítáte ve tmavé místnosti nebo na malou projekční plochu. Pokud vyberete položku ECO , sníží se jas obrazu, spotřeba elektřiny a hluchost projektoru a také to bude mít příznivý vliv na životnost lampy. Spotřeba elektřiny: sníží se přibližně 7 až 19%, životnost lampy: prodlouží se přibližně 1,3krát
Hlasitost	Umožňuje nastavit Hlasitost. Podrobná nastavení se ukládají pro každý zdroj.
Uživatelské tlačítko	Můžete vybrat položku přiřazenou z Konfigurační nabídky tlačítkem [User] dálkového ovladače. Stisknutím tlačítka [User] se zobrazí obrazovka výběru/nastavení přiřazené položky nabídky a umožní vám provést snadné nastavení/seřízení. Tlačítku [User] můžete přiřadit jednu z následujících položek. Příkon, Informace, Progressivní, Rozlišení
Reset	Umožňuje obnovit výchozí nastavení všech hodnot nastavení nabídky Nastavení , kromě položky Uživatelské tlačítko . Chcete-li obnovit výchozí nastavení všech položek nabídky, viz  s.56

Nabídka Rozšířeně



Dílčí nabídka	Funkce
Zobrazení	<p>Umožňuje měnit nastavení vztahující se k zobrazení dat projektoru.</p> <p>Zpráva: Když je tato položka nastavena na Vypnuto, následující položky nebudou zobrazeny. Název aktuálního výběru při změně Zdroj, Režim barev nebo Poměr stran; zpráva o tom, že není přijímán žádný vstupní signál; varování jako například Varování vysoké teploty.</p> <p>Pozadí obrazu^{*1}: Můžete nastavit stav projekční plochy pro situace, kdy není dostupný žádný signál videa, na možnosti Černá, Modrá nebo Logo.</p> <p>Úvodní obrazovka^{*1}: Můžete nastavit, jestli se bude nebo nebude (Zapnuto/Vypnuto) zobrazovat úvodní obrazovka (při spuštění projektoru se zobrazí promítaný obraz).</p> <p>Vypnout A/V^{*1}: Můžete nastavit obraz, který bude zobrazen během Vypnout A/V na Černá, Modrá nebo Logo.</p>
Uživatelské logo ^{*1}	Můžete změnit Uživatelské logo, které se zobrazí na pozadí při aktivaci funkce Pozadí obrazu, Vypnout A/V, atd.  s.80
Projekce	<p>Podle umístění projektoru můžete nastavit některou z následujících možností.  s.70</p> <p>Čelní, Čelní/strop, Zadní, Zadní/strop</p> <p>Stisknutím a podržením tlačítka [Vypnout A/V] na Dálkový ovladač po dobu pěti sekund můžete změnit nastavení následujícím způsobem.</p> <p>Čelní ↔ Čelní/strop</p> <p>Zadní ↔ Zadní/strop</p>

Dílčí nabídka	Funkce
Provoz	<p>Napájení zapnuto: Můžete nastavit, zda se má nebo nemá povolit (Zapnuto/Vypnuto) funkce Napájení zapnuto. Pokud je tato funkce nastavena na Zapnuto a napájecí kabel je zapojený, mějte na vědomí, že se projektor automaticky zapne v případě, jako je například obnovení po výpadku napájení.</p> <p>Klidový režim: Když je funkce nastavena na hodnotu Zapnuto, automaticky se zastaví promítání, pokud na vstup nebude odesílán žádný vstupní signál a není prováděna žádná operace.</p> <p>Čas úsp. režimu: Když je možnost Klidový režim nastavena na hodnotu Zapnuto, můžete nastavit čas před automatickým vypnutím projektoru v rozsahu od jedné do 30 minut.</p> <p>Čas krytu čočky: Když je nastaven na Zapnuto, tato funkce vypne automaticky napájení po 30 minutách po uzavření krytu vypnutí A/V. V době zakoupení je funkce Čas krytu čočky nastavena na Zapnuto.</p> <p>Vysoká nadm. výška: Pokud projektor používáte v nadmořské výšce vyšší než 1500 m, nastavte hodnotu Zapnuto.</p>
Pohotovostní režim	<p>Nastavte na Komunikace zap., když má být sledován stav projektoru a řízen z počítače prostřednictvím komunikace USB, i když se projektor nachází v pohotovostním režimu.  s.87</p>
USB Type B	<p>Pokud je projektor připojen k počítači kabelem USB a promítá se obraz z počítače, nastavte tuto položku na USB Display.  <i>Úvodní příručka</i></p> <p>Chcete-li ukazatel myši ovládat Dálkový ovladač, použijte nastavení Bezdrátová myš. s.34</p> <p>Nastavte na Str. nahoru/dolů, když má být operace stránkování provedena dálkovým ovladačem. s.35</p>
Link 21L	<p>Nastavte na Zapnuto, když má být sledován stav projektoru a řízen z počítače prostřednictvím komunikace USB. s.87</p>
Jazyk	<p>Můžete nastavit jazyk zobrazovaných zpráv.</p>
Reset	<p>Můžete resetovat položky Zobrazení^{*1} a Provoz^{*2} v nabídce Rozšířené na jejich výchozí nastavení.</p> <p>Chcete-li obnovit výchozí nastavení všech položek nabídky, viz  s.56</p>

*1 Pokud je položka **Ochrana uživ. loga** nastavena na hodnotu **Zapnuto** v nabídce **Zabezpečení heslem**, nastavení týkající se uživatelského loga nelze změnit. Chcete-li provést změny, nastavte položku **Ochrana uživ. loga** na **Vypnuto**. [s.37](#)

*2 Vyjma **Vysoká nadm. výška**.

Informace (Pouze Obraz)

Umožňuje zkontrolovat stav promítaného obrazového signálu a stav projektoru. Položky, které lze zobrazit, se liší v závislosti na aktuálně promítaném obrazovém signálu a zdroji podle následujících fotografií obrazovek. V závislosti na použitém modelu nejsou podporovány některé obrazové signály a zdroje.

☛ s.23

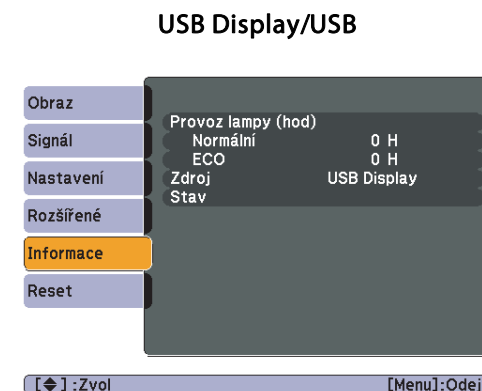
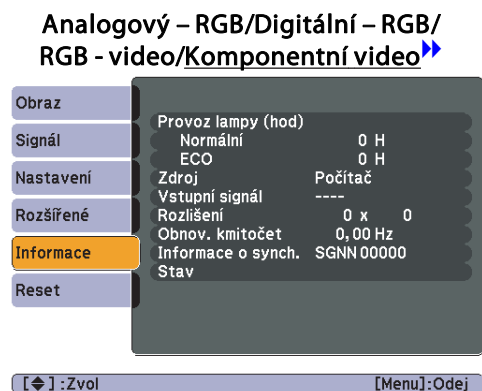

Dílič nabídka	Funkce
Provoz lampy (hod)	Můžete zobrazit kumulativní provozní dobu lampy*. Při dosažení kritické doby lampy se znaky zobrazí žlutě.
Zdroj	Můžete zobrazit název zdroje připojeného zařízení, jehož signál se právě promítá.
Vstupní signál	Můžete zobrazit obsah položky Vstupní signál nastavené v nabídce Signál podle zdroje.
Rozlišení	Můžete zobrazit vstupní rozlišení.
Videosignál	Můžete zobrazit obsah položky Videosignál nastavené v nabídce Signál .
Obnov. kmitočet	Můžete zobrazit obnovovací kmitočet.
Informace o synchronizaci	Můžete zobrazit informace o obrazovém signálu. Tyto informace mohou být vyžadovány v případě opravy.
Stav	Informace o chybách, k nimž u projektoru došlo. Tyto informace mohou být vyžadovány v případě opravy.

* Během prvních 10 hodin je jako kumulativní provozní doba zobrazeno "0H". 10 hodin a více je zobrazeno jako "10H", "11H", atd.

Nabídka Reset



Dílčí nabídka	Funkce
Resetovat vše	Umožňuje obnovit výchozí nastavení nabídek Konfigurační nabídka. U následujících položek nebude obnoveno výchozí nastavení: Vstupní signál , Uživatelské logo , Provoz lampy (hod) a Jazyk .
Reset hodin lampy	Můžete vymazat kumulativní Provoz lampy (hod) a obnovit je na "0H". Počet hodin lampy resetujte při výměně Lampa.



Odstraňování Problémů

Tato kapitola popisuje určování problémů a jejich řešení.

Pokud nastane problém s projektořem, stisknutím tlačítka [Help] se zobrazí se obrazovka nápovědy, která vám pomůže. Problémy můžete vyřešit vybráním správné odpovědi na otázky.

Postup

1 Stiskněte tlačítko [Help].

Zobrazí se obrazovka Help.

Pomocí dálkového ovladače

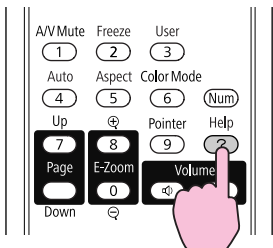

Pomocí ovládacího panelu

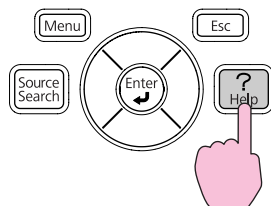

2 Vyberte položku nabídky.

[Nápověda]

Obraz je malý.

Promítaný obraz je lichoběžníkový.
Barevný tón je neobvyklý.
Není k dispozici zvuk nebo je příliš slabý.

[↵] : Zvol [Enter] : Zadat

[Help] : Odej

Pomocí dálkového ovladače

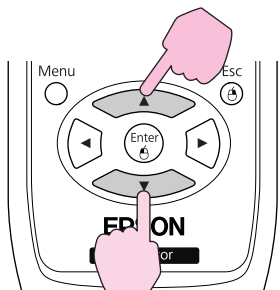

Pomocí ovládacího panelu

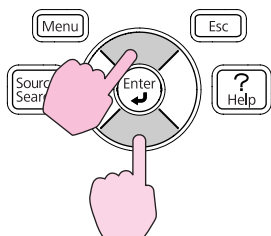

3 Potvrďte volbu.

Pomocí dálkového ovladače

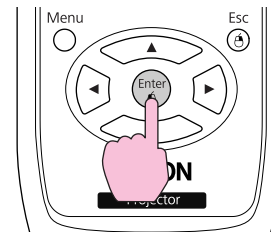

Pomocí ovládacího panelu

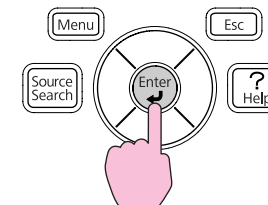

Dotazy a řešení se zobrazují, jak je znázorněno na následující obrazovce.

Stisknutím tlačítka [Help] ukončete Nápověda.

Obraz je malý.

- Je zvětšení nastaveno na minimum?
Pomocí ovladače zvětšení změňte velikost obrazu.
- Nenachází se projektor příliš blízko projekční plochy?
Přemístěte projektor do větší vzdálenosti od projekční plochy.

[Esc] : Zpět

[Help] : Odej



Jestliže Nápověda nepomůže problém vyřešit, viz část "Řešení Problémů" s.59.



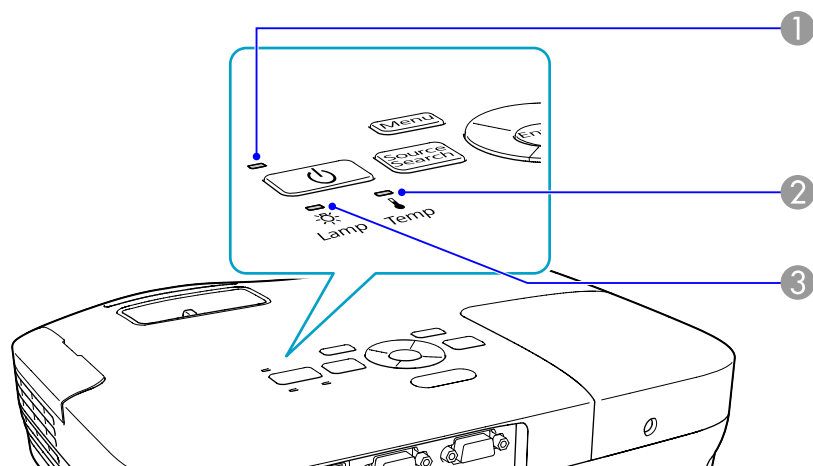

Jestli máte s projektorem problémy, nejdříve zkontrolujte indikátory projektoru a přejděte níže k části "Popis indikátorů".
 Jestliže indikátory přesně neurčí, v čem problém spočívá, viz část "Pokud indikátory nenabídnou žádné řešení". [☛ s.62](#)

Popis indikátorů

Projektor je vybaven následujícími třemi indikátory, které označují provozní stav projektoru.



① Označuje provozní stav.

-  Pohotovostní stav
Stisknutím tlačítka [⏻] v tomto stavu bude zahájena projekce.
-  Probíhá příprava sledování prostřednictvím komunikace USB nebo zchladnutí
V průběhu blikání indikátoru jsou všechna tlačítka zablokována.
-  Zahřívání
Zahřívání trvá přibližně 30 sekund. Po dokončení zahřívání indikátor přestane blikat.
Tlačítko [⏻] je deaktivováno během zahřívání.
-  Promítání

② Označuje stav vnitřní teploty.



























③ Označuje stav projekční lampy.

V následujících tabulkách najdete popis indikátorů a řešení problémů.

Pokud nesvítí žádný indikátor, zkontrolujte, zda je napájecí kabel správně připojený a zda zdroj napájení funguje. Po odpojení napájecího kabelu někdy zůstane krátce svítit  indikátor. Nejedná se o závadu.











Indikátor svítí nebo bliká červeně

 : Svítí  : Bliká  : Nesvítí

Stav	Příčina	Řešení nebo stav
  	Vnitřní chyba	Přestaňte projektor používat, odpojte napájecí kabel ze zásuvky a kontaktujte prodejce nebo použijte nejbližší adresu uvedenou v dokumentu Příručka pro podporu a servis.  Projektor Epson – seznam kontaktů
  	Chyba ventilátoru Chyba na senzoru	Přestaňte projektor používat, odpojte napájecí kabel ze zásuvky a kontaktujte prodejce nebo použijte nejbližší adresu uvedenou v dokumentu Příručka pro podporu a servis.  Projektor Epson – seznam kontaktů
  	Chyba vys. teplota (přehřívání)	<p>Lampa se automaticky vypne a projekce zastaví. Počkejte asi pět minut. Zhruba po pěti minutách se projektor přepne do pohotovostního režimu; zkontrolujte následující dva body.</p> <ul style="list-style-type: none"> • Zkontrolujte čistotu vzduchového filtru a průchodnost větracích otvorů. Dále ověřte, že projektor není umístěn těsně u zdi. • Jestliže je vzduchový filtr zanesený, vyčistěte jej nebo vyměňte.  s.71, s.77 <p>Pokud chyba pokračuje po zkontrolování všech výše uvedených bodů, přestaňte projektor používat, odpojte napájecí kabel ze zásuvky a kontaktujte prodejce nebo použijte nejbližší adresu uvedenou v dokumentu Příručka pro podporu a servis.  Projektor Epson – seznam kontaktů</p> <p>Pokud projektor používáte v nadmořské výšce nad 1 500 m, nastavte položku Vysoká nadm. výška na Zapnuto.  s.53</p>
  	Chyba lampy Selhání lampy	<p>Zkontrolujte následující dva body.</p> <ul style="list-style-type: none"> • Vyměňte lampu a zkontrolujte, jestli není prasklá.  s.74 • Vyčistěte vzduchový filtr.  s.71 <p>Pokud není prasklá: Vraťte lampu zpět a zapněte napájení.</p> <p>Pokud chyba přetrvává: Vyměňte lampu za novou a zapněte napájení.</p> <p>Pokud chyba přetrvává: Přestaňte projektor používat, odpojte napájecí kabel ze zásuvky a kontaktujte prodejce nebo použijte nejbližší adresu uvedenou v dokumentu Příručka pro podporu a servis.  Projektor Epson – seznam kontaktů</p> <p>Pokud je prasklá: Vyměňte lampu za novou nebo požádejte nejbližšího prodejce o radu. Jestliže lampu vyměňujete sami, dávejte pozor, abyste se o rozbité sklo neporanili (dokud lampu nevyměníte, projekce nebude možná).  Projektor Epson – seznam kontaktů</p> <p>Pokud projektor používáte v nadmořské výšce nad 1 500 m, nastavte položku Vysoká nadm. výška na Zapnuto.  s.53</p>
  	Chyba Auto Iris Chyba napáj. (zátěž)	Přestaňte projektor používat, odpojte napájecí kabel ze zásuvky a kontaktujte prodejce nebo použijte nejbližší adresu uvedenou v dokumentu Příručka pro podporu a servis.  Projektor Epson – seznam kontaktů

☼ **Indikátor svítí nebo bliká oranžově**

■ : Svítí ⚡ : Bliká : Nesvítí : V závislosti na stavu projektoru

Stav	Příčina	Řešení nebo stav
    	Výstaha vys. teplota	(Nejedná se o výjimečnou situaci. Nicméně pokud se teplota opět nadměrně zvýší, projekce se automaticky vypne.) <ul style="list-style-type: none"> • Zkontrolujte čistotu vzduchového filtru a průchodnost větracích otvorů. Dále ověřte, že projektor není umístěn těsně u zdi. • Jestliže je vzduchový filtr zanesený, vyčistěte jej nebo vyměňte.  s.71, s.77
    	Vyměňte lampu	Nahraďte starou lampu novou.  s.74 Budete-li lampu používat po uplynutí intervalu pro výměnu, zvyšuje se pravděpodobnost výbuchu lampy. Co nejdříve lampu vyměňte.













- Jestliže projektor nefunguje správně i když indikátory ukazují normální stav, viz část "Pokud indikátory nenabídnou žádné řešení" [s.62](#).
- Pokud chyba není uvedena v této tabulce, přestaňte projektor používat, odpojte napájecí kabel ze zásuvky a kontaktujte prodejce nebo použijte nejbližší adresu uvedenou v dokumentu Příručka pro podporu a servis.  [Projektor Epson – seznam kontaktů](#)

Pokud indikátory nenabídnou žádné řešení

Pokud se vyskytne kterýkoli z následujících problémů a indikátory nenabídnou žádné řešení, viz stránky pro jednotlivé problémy.

Problémy týkající se obrazu



- "Žádný obraz"  s.63
Projekce se nespustí, projekční plocha je zcela černá, projekční plocha je zcela modrá atd.
- "Pohyblivý obraz se nezobrazuje"  s.63
Pohyblivý obraz promítaný z počítače je zobrazen černě a nic se nepromítá.
- "Projekce se automaticky zastaví"  s.63
- "Zobrazí se zpráva "Není podporováno.""  s.64
- "Zobrazí se zpráva "Žádný signál.""  s.64
- "Obraz je částečně nebo celý neostrý"  s.64
- "Obraz je rušený nebo zkreslený"  s.65
Obraz je rušený, zkreslený nebo se objeví černobílý kostkovaný vzor.
- "Obraz je ořezán (velký) nebo malý nebo není vhodný poměr jeho stran"  s.65
Zobrazí se jen část obrazu, obraz nemá správný poměr výšky a šířky atd.
- "Nesprávné barvy obrazu"  s.66
Celý obraz má fialový nebo zelený tón, obraz je černobílý, barvy jsou nevýrazné atd... (Monitory počítače a displeje LCD odlišně reprodukuje barvy, takže barvy produkované projektorem a barvy na monitoru se nemusí shodovat. Toto však neznačí problém.)
- "Obraz je tmavý"  s.66

Problémy při spuštění projekce

- "Projektor se nezapne"  s.66

Jiné problémy

- "Není slyšet žádný zvuk nebo je úroveň hlasitosti příliš nízká"  s.67

- "Dálkový ovladač nefunguje"  s.67
- "Chci změnit jazyk nabídek a zpráv"  s.68

Problémy týkající se obrazu

Žádný obraz

Kontrola	Řešení
Stiskli jste tlačítko [⏻]?	Stisknutím tlačítka [⏻] zapnete napájení.
Jsou indikátory zhasnuté?	Napájecí kabel není správně připojen nebo zdroj napájení nefunguje. Zapojte správně napájecí kabel projektoru. 🗨 Úvodní příručka Zkontrolujte, zda elektrická zásuvka nebo zdroj napájení funguje správně.
Není aktivní režim Vypnout A/V?	Stisknutím tlačítka [Vypnout A/V] na dálkovém ovladači zrušte funkci Vypnout A/V. 🗨 s.26
Je zavřený kryt vypnutí A/V?	Otevřete kryt vypnutí A/V. 🗨 s.9
Jsou správně nastaveny položky Konfigurační nabídka?	Resetujte všechna nastavení. 🗨 Nabídka Reset - Resetovat vše s.56
Je promítaný obraz zcela černý? Jen při promítání obrazového materiálu z počítače	Některé obrazy, jako například spořiče obrazovky, mohou být celé černé.
Je nastavení formátu signálu obrazu správné? Jen při promítání videa	Změňte nastavení v souladu se signálem pro připojené zařízení. 🗨 Nabídka Signál - Videosignál s.50

Pohyblivý obraz se nezobrazuje

Kontrola	Řešení
Je signál obrazu počítače zobrazen na displeji LCD a na monitoru? Platí jen při promítání obrazu z přenosného či stolního počítače s vestavěným displejem LCD	Změňte obrazový signál pouze na externí výstup. 🗨 Postupujte podle dokumentace k počítači.

Projekce se automaticky zastaví

Kontrola	Řešení
Je položka Klidový režim nastavena na možnost Zapnuto ?	Stisknutím tlačítka [⏻] zapnete napájení. Pokud nechcete používat Klidový režim, změňte nastavení na Vypnuto . 🗨 Nabídka Rozšířené - Provoz - Klidový režim s.53

Zobrazí se zpráva "Není podporováno."

Kontrola	Řešení
Je nastavení formátu signálu obrazu správné? Jen při promítání videa	Změňte nastavení v souladu se signálem pro připojené zařízení. 🖱️ Nabídka Signál - Videosignál s.50
Odpovídá rozlišení obrazového signálu a obnovovací kmitočet režimu? Jen při promítání obrazového materiálu z počítače	Podrobnosti o změně rozlišení a obnovovacího kmitočtu obrazového signálu vysílaného počítačem najdete v dokumentaci k počítači. 🖱️ "Podporované Zobrazovací Zařízení" s.88

Zobrazí se zpráva "Žádný signál."

Kontrola	Řešení
Jsou kabely správně připojeny?	Ověřte správnost připojení všech kabelů zajišťujících projekci. 🖱️ <i>Úvodní příručka</i>
Byl vybrán správný vstupní port?	Stisknutím tlačítka [Source Search] na dálkovém ovladači nebo na ovládacím panelu změňte obraz. 🖱️ s.23
Je zapnuté napájení počítače nebo zdroje videa?	Zapněte napájení zařízení.
Je obrazový signál vysílán do projektoru? Platí jen při promítání obrazu z přenosného či stolního počítače s vestavěným displejem LCD	Pokud je obrazový signál odesílán jen do displeje počítače nebo doplňkového monitoru, nastavte výstup pro externí cíl a také monitor počítače. U některých počítačů, je-li obrazový signál odesílán externě, se obrazový signál na displeji či doplňkovém monitoru neobjeví. 🖱️ Dokumentace počítače pod názvem, jako například "Externí výstup" nebo "Připojení externího monitoru". Pokud zařízení propojíte v době, kdy je napájení projektoru nebo počítače již zapnuté, funkční tlačítko [Fn], které přepíná videosignál počítače na externí výstup, nemusí fungovat. Vypněte napájení počítače a projektoru a potom ho znovu zapněte.

Obraz je částečně nebo celý neostrý

Kontrola	Řešení
Je správně nastaveno zaostření?	Otáčením ovladače zaostření obraz zaostřete. 🖱️ <i>Úvodní příručka</i>
Je projektor umístěn ve správné vzdálenosti?	Promítá mimo doporučenou vzdálenost pro promítání? Umístěte projektor do doporučeného rozsahu vzdáleností. 🖱️ s.82
Není hodnota korekce lichoběžníkového zkreslení příliš vysoká?	Zmenšením projekčního úhlu snižte korekci lichoběžníkového zkreslení. 🖱️ <i>Úvodní příručka</i>
Nevytvořila se na objektivu kondenzace?	Pokud byl objektiv přemístěn ze studeného do teplého prostředí nebo pokud v místě instalace dochází k náhlým změnám teploty, na objektivu se může vytvořit kondenzace, která způsobí rozostření obrazu. Než projektor zapnete, ponechte jej v místnosti přibližně jednu hodinu vypnutý. Pokud se na objektivu vytvoří kondenzace, vypněte napájení projektoru a počkejte, dokud kondenzace nezmizí.









Obraz je rušený nebo zkreslený

Kontrola	Řešení
Je nastavení formátu signálu obrazu správné? Jen při promítání videa	Změňte nastavení v souladu se signálem pro připojené zařízení. 🖱️ Nabídka Signál - Videosignál s.50
Jsou kabely správně připojeny?	Ověřte správnost připojení všech kabelů zajišťujících projekci. 🖱️ <i>Úvodní příručka</i>
Používáte prodlužovací kabel?	Pokud používáte prodlužovací kabel, signál může být ovlivněn elektrickým rušením. Pomocí kabelů dodaných s projektorem zkontrolujte, zda problém nezpůsobují používané kabely.
Je nastaveno správné rozlišení? Jen při promítání obrazového materiálu z počítače	Nastavte počítač tak, aby vysílal signál podporovaný tímto projektorem. 🖱️ "Podporované Zobrazovací Zařízení" s.88 🖱️ Dokumentace k počítači
Jsou položky " <u>Synchronizace</u> " a " <u>Seřízení souběhu</u> " správně nastavené? Jen při promítání obrazového materiálu z počítače	Stisknutím tlačítka [Auto] na dálkovém ovladači nebo tlačítka [Enter] na ovládacím panelu proveďte automatické nastavení. Jestliže po použití automatického nastavení není kvalita obrazu uspokojivá, upravte obraz pomocí funkce Synchronizace a Seřízení souběhu v Konfigurační nabídce. 🖱️ Nabídka Signál - Seřízení souběhu, Synchronizace s.50





Obraz je ořezán (velký) nebo malý nebo není vhodný poměr jeho stran

Kontrola	Řešení
Promítá se z počítače širokouhlý obraz? Jen při promítání obrazového materiálu z počítače	Změňte nastavení v souladu se signálem pro připojené zařízení. 🖱️ Nabídka Signál - Rozlišení s.50
Je obraz stále zvětšený funkcí E-Zoom (El. lupa)?	Stisknutím tlačítka [Esc] na dálkovém ovladači zrušte funkci E-Zoom (El. lupa). 🖱️ s.33
Je položka Pozice nastavena správně?	Stisknutím tlačítka [Auto] na dálkovém ovladači nebo tlačítka [Enter] na ovládacím panelu proveďte automatické nastavení, když se promítá obraz z počítače. Jestliže po použití automatického nastavení není kvalita obrazu uspokojivá, upravte obraz pomocí funkce Pozice z Konfigurační nabídky. Kromě signálu obrazu z počítače můžete během projekce upravovat další signály pomocí položky Pozice z Konfigurační nabídky. 🖱️ Nabídka Signál - Pozice s.50
Je počítač nastaven pro použití dvou zobrazovacích zařízení? Jen při promítání obrazového materiálu z počítače	Pokud byl režim pro použití dvou zobrazovacích zařízení aktivován v dialogovém okně "Vlastnosti zobrazení" v části Ovládací panely, na obrazovce počítače se bude promítat pouze polovina obrazu. Pokud chcete zobrazit na obrazovce počítače celý obraz, vypněte nastavení dvou zobrazovacích zařízení. 🖱️ Dokumentace ovladače grafické karty počítače
Je nastaveno správné rozlišení? Jen při promítání obrazového materiálu z počítače	Nastavte počítač tak, aby vysílal signál podporovaný tímto projektorem. 🖱️ "Podporované Zobrazovací Zařízení" s.88 🖱️ Dokumentace k počítači

Nesprávné barvy obrazu

Kontrola	Řešení
Shoduje se nastavení vstupního signálu se signálem připojeného zařízení?	Změňte následující nastavení v souladu se signálem pro připojené zařízení. Když je signál ze zařízení připojeného ke vstupnímu portu Počítač viz nabídka  Signál – Vstupní signál s.50 Když je signál ze zařízení připojeného ke vstupnímu portu Video nebo S-video Nabídka  Signál - Videosignál s.50
Je Jas správně nastaven?	Upravte nastavení Jas v Konfigurační nabídce. Nabídka  Obraz - Jas s.49
Jsou kabely správně připojeny?	Ověřte správnost připojení všech kabelů zajišťujících projekci.  <i>Úvodní příručka</i>
Je položka Kontrast  nastavena správně?	Upravte nastavení Kontrast v Konfigurační nabídce.  Nabídka Obraz - Kontrast s.49
Je úprava barev správně nastavena?	Upravte nastavení Úprava barev v Konfigurační nabídce.  Nabídka Obraz - Úprava barev s.49
Jsou možnosti položky Sytost barev a Odstín správně nastaveny? Jen při promítání videa	Nastavte Sytost barev a Odstín z Konfigurační nabídky.  Nabídka Obraz - Sytost barev, Odstín s.49



Obraz je tmavý

Kontrola	Řešení
Je správně nastaven jas a svítivost obrazu?	Upravte nastavení položek Jas a Příkon v konfigurační nabídce.  Nabídka Obraz - Jas s.49  Nabídka Nastavení - Příkon s.51
Je možnost Kontrast  nastavena správně?	Upravte nastavení Kontrast v Konfigurační nabídce.  Nabídka Obraz - Kontrast s.49
Je čas vyměnit lampu?	Když se přiblíží čas na výměnu lampy, obraz je tmavší a kvalita barev nižší. Jakmile k tomu dojde, lampu vyměňte.  s.73

Problémy při spuštění projekce



Projektor se nezapne

Kontrola	Řešení
Stiskli jste tlačítko [⏻]?	Stisknutím tlačítka [⏻] zapnete napájení.



Kontrola	Řešení
Jsou indikátory zhasnuté?	Napájecí kabel není správně připojen nebo zdroj napájení nefunguje. Odpojte a pak znovu připojte napájecí kabel.  Úvodní příručka Zkontrolujte, zda elektrická zásuvka nebo zdroj napájení funguje správně.
Rozsvítí se nebo zhasnou indikátory, když se dotknete napájecího kabelu?	Napájecí kabel má pravděpodobně nedostatečný kontakt nebo může být vadný. Odpojte napájecí kabel a znovu jej připojte. Pokud problém nelze odstranit, přestaňte projektor používat, odpojte napájecí kabel ze zásuvky a kontaktujte prodejce nebo použijte nejbližší adresu uvedenou v dokumentu Příručka pro podporu a servis.  Projektor Epson – seznam kontaktů
Je Provozní zámek nastaven na Úplné uzamčení ?	Stiskněte tlačítko [⏻] na dálkovém ovladači. Pokud nechcete používat Provozní zámek , změňte nastavení na Vypnuto .  Nabídka Nastavení - Provozní zámek s.38

Jiné problémy

Není slyšet žádný zvuk nebo je úroveň hlasitosti příliš nízká

Kontrola	Řešení
Je zdroj zvuku správně připojen?	Odpojte kabel od portu Zvuk a pak jej znovu připojte.
Není nastavena minimální hlasitost?	Nastavte hlasitost tak, aby byl zvuk slyšet.  s.51  Úvodní příručka
Není aktivní režim Vypnout A/V?	Stisknutím tlačítka [Vypnout A/V] na dálkovém ovladači zrušte funkci Vypnout A/V.  s.26
Má zvukový kabel specifikaci "No resistance" (Bez odporu)?	Při používání běžně dostupného zvukového kabelu zkontrolujte, zda je označen specifikací "No resistance" (Bez odporu).

Dálkový ovladač nefunguje

Kontrola	Řešení
Je vysílač signálu dálkového ovladače při použití nasměrován na snímač signálu dálkového ovladače na projektoru?	Nasměrujte dálkové ovládání na vzdálený přijímač. Provozní dosah  Úvodní příručka
Není dálkový ovladač příliš daleko od projektoru?	Provozní dosah dálkového ovladače je přibližně 6 metrů.  Úvodní příručka
Nesvítí na vzdálený přijímač přímé sluneční světlo nebo silné světlo zářivky?	Umístěte projektor tak, aby snímač signálu dálkového ovladače nebyl vystaven silnému zdroji světla.
Nejsou baterie vybité? Jsou baterie správně vloženy?	Zkontrolujte, zda jsou baterie vloženy správně nebo podle potřeby použijte nové.  s.73



Chci změnit jazyk nabídek a zpráv

Kontrola	Řešení
Změňte nastavení Jazyk.	Upravte nastavení " Jazyk " v Konfigurační nabídce.  s.53



Příloha

Tato kapitola nabízí informace o údržbě dlouhodobě zajišťující maximální výkon projektoru.

Tento projektor podporuje čtyři různé způsoby projekce. Instalujte podle podmínek v místě instalace.

Varování

- Při upevňování projektoru na strop je nutno použít speciální způsob instalace (stropní úchyt). V případě nesprávné instalace může dojít k pádu a k nehodě nebo zranění.
- Když na upevňovací body montážní konzoly použijete lepidla proti uvolnění šroubů nebo pokud použijete na projektor maziva, oleje apod., může skříň projektoru prasknout a způsobit pád projektor ze stropního úchytu. V takovém případě může projektor způsobit vážné zranění osobě, která by se nacházela pod stropním úchyt, a mohlo by dojít k poškození projektoru. Při instalaci nebo úpravě upevnění ke stropu nepoužívejte lepidla proti uvolnění šroubů nebo maziva, oleje apod.

Upozornění

Nepoužívejte projektor v poloze na boku. Zařízení nemusí fungovat správně.

- Promítejte obraz z místa před projekční plochou. (Přední projekce)

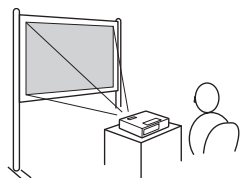

- Promítejte obraz z místa za průsvitnou plochou. (Zadní projekce)

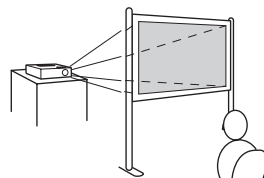

- Zavěste projektor na stropní úchyt a promítejte obraz z mí-

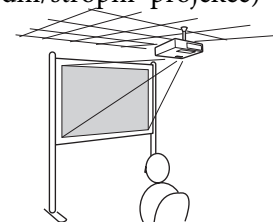

- Zavěste projektor na stropní úchyt a promítejte obraz z mí-

sta před projekční plochou. (Přední/stropní projekce)

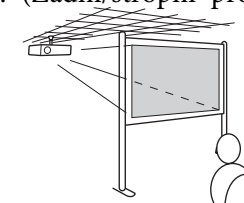

sta za průsvitnou projekční plochou. (Zadní/stropní projekce)



- K zavěšení projektoru na strop je zapotřebí použít volitelný stropní úchyt.
 s.79
- Stisknutím a podržením tlačítka [Vypnout A/V] na Dálkový ovladač po dobu pěti sekund můžete změnit nastavení následujícím způsobem.
Čelní ↔ Čelní/strop
Nastavte volbu **Zadní** nebo **Zadní/strop** z Konfigurační nabídky.
 s.53

Pokud je projektor znečištěný nebo se snižuje kvalita obrazu projekce, projektor je nutno očistit.

Upozornění

Před čištěním projektor vypněte.

Čištění Povrchu Projektoru

K čištění skříně projektoru používejte měkkou látku.

Při čištění na skříně příliš netlačte. Pokud je projektor silně znečištěný, navlhčete látku ve vodě obsahující malé množství neagresivního čisticího prostředku a před otřením skříně projektoru látku řádně vyždímejte.

Upozornění

K čištění povrchu projektoru nepoužívejte těkavé látky, jako například líh nebo ředidlo. Může dojít ke změně kvality nebo vyblednutí povrchu.

Čištění Objektivu

K čištění objektivu používejte běžně dostupnou speciální tkaninu na čištění optiky.



Varování

K odstraňování prachu a vláken z objektivu nepoužívejte spreje, které obsahují hořlavý plyn. Projektor by mohl vzplanout vlivem vysoké vnitřní teploty lampy.

Upozornění

Objektiv nečistěte hrubým materiálem a nevystavujte objektiv nárazům; mohl by se poškodit.

Čištění vzduchového filtru

Po zobrazení následující zprávy vyčistěte vzduchový filtr avstupní větrací otvor.

"Projektor se přehřívá. Zkontrolujte, zda nejsou zablokovány větrací otvory, a vyčistěte nebo vyměňte vzduchový filtr."

Upozornění

- Pokud se vzduchový filtr zaneprachuje, může se zvýšit vnitřní teplota projektoru, což může způsobit problémy s provozem nebo zkrátit životnost optického systému. Po zobrazení této zprávy ihned vyčistěte vzduchový filtr.
- Neoplachujte vzduchový filtr ve vodě. Nepoužívejte saponáty ani rozpouštědla.

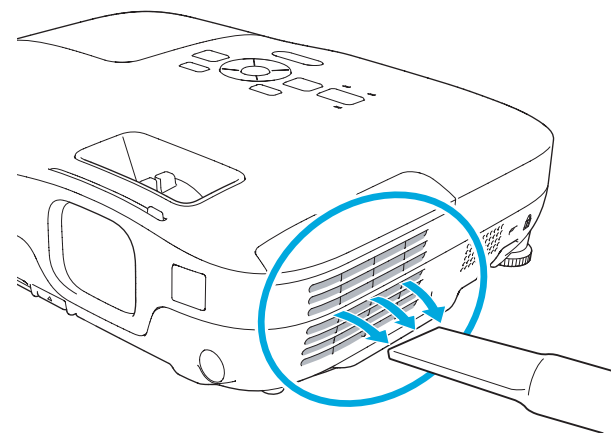



- Pokud se tato zpráva zobrazuje často i po čištění, je třeba vyměnit vzduchový filtr. Nainstalujte nový vzduchový filtr.  [s.77](#)
- Tyto součásti čistěte minimálně jednou za tři měsíce. Pokud projektor používáte v prostředí se zvýšenou prašností, čištění provádějte častěji.

V této části je popsán postup výměny baterií dálkového ovladače, lampy a vzduchového filtru.

Výměna baterií v dálkovém ovladači

Pokud dálkový ovladač reaguje pomaleji nebo pokud nereaguje vůbec, je to pravděpodobně tím, že jsou baterie slabé nebo zcela vybité. V takovém případě vyměňte baterie za nové. Mějte připravené dvě manganové nebo alkalické baterie velikosti AA. Nelze použít jiné baterie, než manganové nebo alkalické velikosti AA.

Upozornění

Před manipulací s bateriemi si nejprve přečtěte Bezpečnostní pokyny.  Bezpečnostní pokyny

Postup

1 Sejměte kryt baterií.

Zatlačte na pojistku krytu baterií a kryt zvedněte.

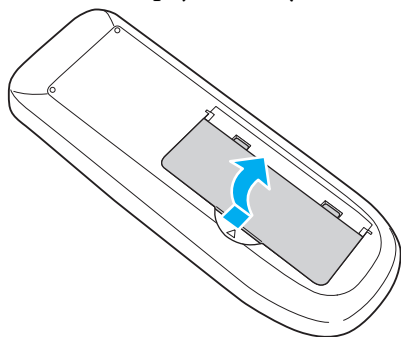

2 Vyjměte staré baterie a vložte nové.

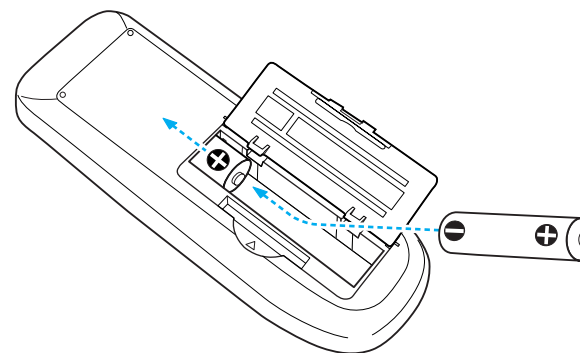

Výstraha

Při vkládání baterií zkontrolujte orientaci značek (+) a (-) uvnitř držáku na baterie.



3 Nasadte kryt baterií.

Zatlačte na kryt baterií (musí zaklapnout).

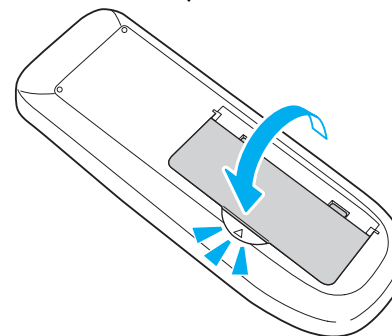

Výměna lampy

Interval výměny lampy

Lampu vyměňte v následujících případech:

- Při spuštění promítání se v levém dolním rohu promítací plochy zobrazí zpráva „Vyměňte lampu.“

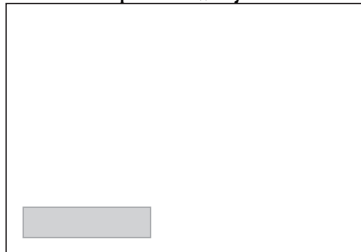

- Indikátor lampy bliká oranžově.

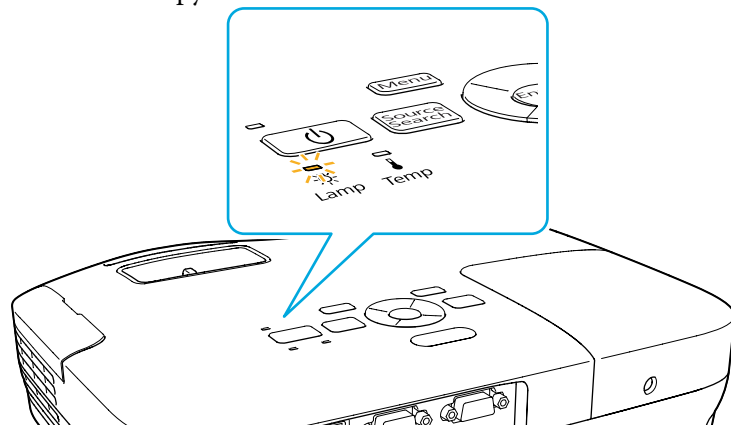

- Promítaný obraz tmavne nebo se postupně zhoršuje.

Upozornění

- Hlášení o nutnosti výměny lampy je nastaveno tak, aby se zobrazovalo po následujících intervalech. Výměna lampy je nutná k zachování optimálního jasů a kvality promítaného obrazu. [s.51](#)

Když je **Příkon** nastaveno na **Normální**: Asi 3900 hodin

Když je **Příkon** nastaveno na **ECO**: Asi 4900 hodin

- Budete-li lampu používat po uplynutí intervalu pro výměnu, zvyšuje se pravděpodobnost výbuchu lampy. Jakmile se zobrazí výzva k výměně lampy, vyměňte lampu co nejdříve za novou, i když lampa ještě funguje.
- Opakovaně nevypínejte a ihned nezapínejte napájení. Časté zapínání a vypínání napájení může zkrátit životnost lampy.
- V závislosti na vlastnostech lampy a na způsobu použití může lampa ztmavnout nebo přestat fungovat ještě před zobrazením výzvy k výměně lampy. Doporučujeme, abyste měli náhradní lampu vždy připravenou.

Postup při výměně lampy

Lampu lze vyměnit, i když je projektor zavěšen na stropě.

Varování

- Když vyměňujete lampu, protože přestala svítit, je možné, že praskla. Pokud vyměňujete lampu projektoru upevněného na strop, vždy předpokládejte, že lampa praskla, a stůjte vedle krytu lampy, nikoliv pod ním. Opatrně sejměte kryt lampy.
- Lampu nikdy nedemontujte ani nepředělávejte. Pokud se do projektoru nainstaluje a použije upravená nebo demontovaná lampa, mohla by způsobit požár, úraz elektrickým proudem nebo nehodu.

Výstraha

Před odstraněním krytu počkejte, až lampa dostatečně vychladne. Pokud je lampa stále horká, může dojít k popálení nebo jinému poranění. Lampa dostatečně vychladne přibližně hodinu po vypnutí napájení.

Postup

1 Po vypnutí napájení projektoru zazní dvakrát potvrzující signál; potom můžete odpojit napájecí kabel.

2 Před odstraněním krytu počkejte, až lampa dostatečně vychladne.

Šroubovákem dodaným s novou lampou nebo vlastním + šroubovákem uvolněte šroubek upevňující kryt lampy. Potom posuňte kryt lampy dopředu a zvednutím jej sejměte.

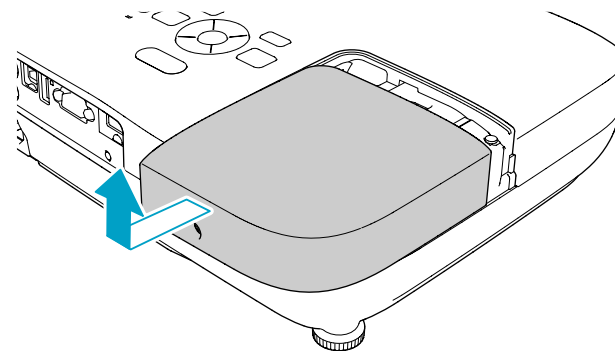
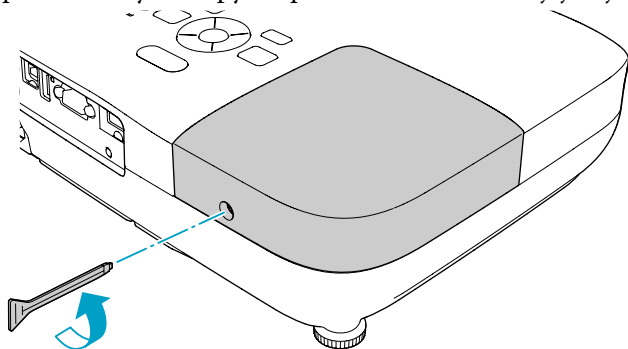

3 Uvolněte dva šroubky upevňující lampu.

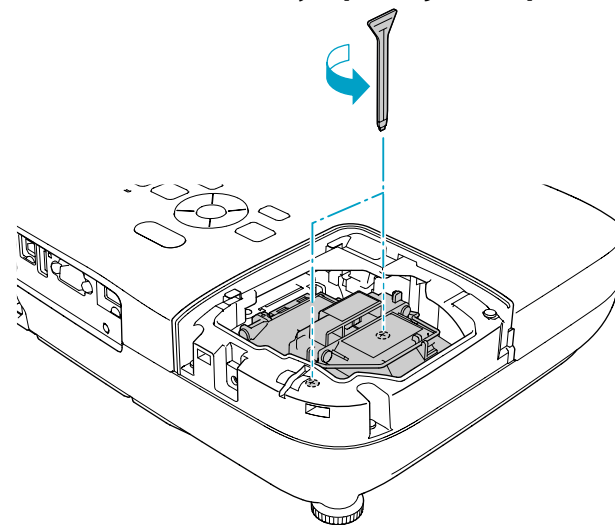

4 Vyjměte starou lampu zatažením za rukojeť.

Pokud je lampa prasklá, vyměňte ji za novou nebo požádejte nejbližšího prodejce o radu.  [Projektor Epson – seznam kontaktů](#)

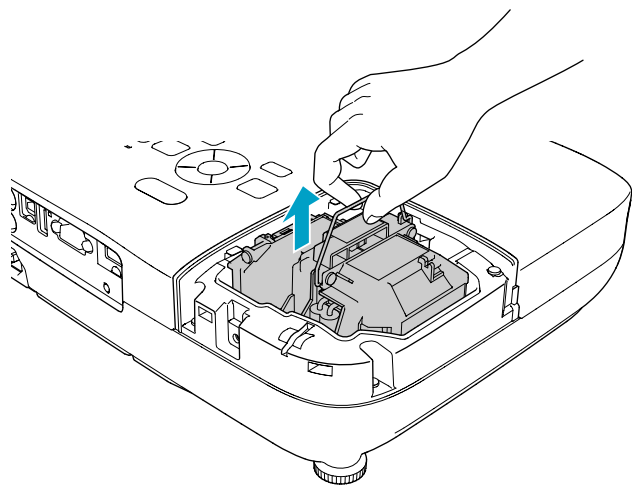

5 Nainstalujte novou lampu.

Zasaňte novou lampu po vodící liště správným směrem tak, aby dosedla na místo, a utáhněte dva šroubky.

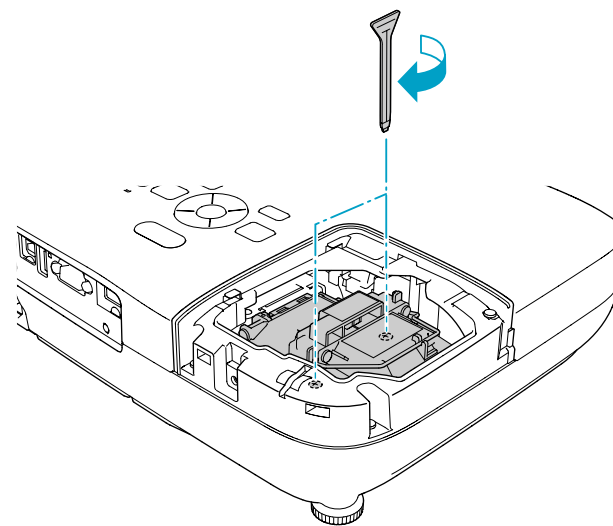
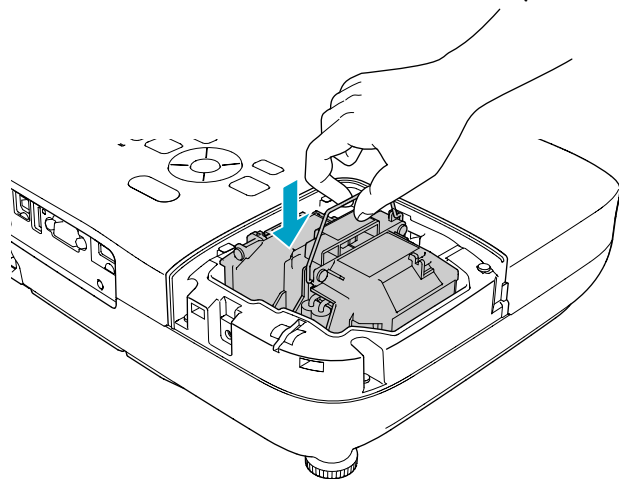

6 Nasadte kryt lampy.

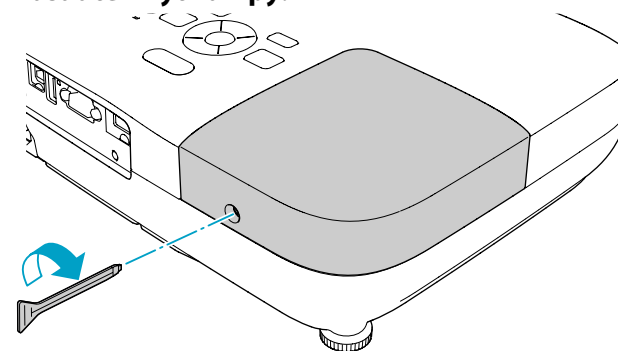

Upozornění

- Zkontrolujte, zda je lampy nainstalována správně. Po odstranění krytu lampy se napájení automaticky vypne; jedná se o bezpečnostní opatření. Pokud není správně nainstalována lampy nebo kryt lampy, napájení se nezapne.
- Tento produkt obsahuje lampy, která obsahuje rtuť (Hg). Pokyny ke správné likvidaci a recyklaci získáte od místních úřadů. Použité vzduchové filtry likvidujte v souladu s místními předpisy.

Resetování provozní hodin lampy

Projektor zaznamenává dobu, po kterou je lampa v provozu. Jakmile nastane doba, kdy je třeba lampu vyměnit, zobrazí se zpráva a indikátor. Po výměně lampy nezapomeňte resetovat Provoz lampy (hod) v Konfigurační nabídce.  s.56



Provoz lampy (hod) resetujte pouze po výměně lampy. V opačném případě nebude provozní doba signalizována správně.

Výměna vzduchového filtru

Interval výměny vzduchového filtru

Vzduchový filtr vyměňte v následujících případech:

- Vzduchový filtr je roztržený.
- Zpráva se zobrazí, i když byl vzduchový filtr vyčištěn.

Postup při výměně vzduchového filtru

Vzduchový filtr lze vyměnit, i když je projektor zavěšen na stropě.

Postup

- 1** Po vypnutí napájení projektoru zazní dvakrát potvrzující signál; potom můžete odpojit napájecí kabel.
- 2** Otevřete kryt vzduchového filtru.

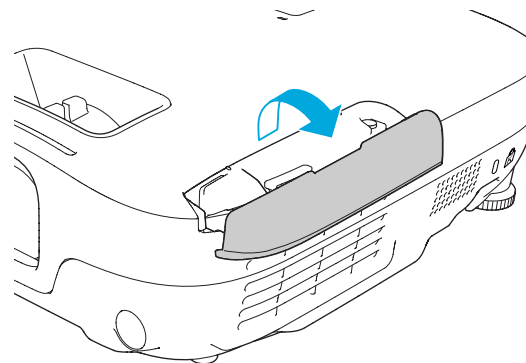
**3**

Odstraňte vzduchový filtr.

Uchopte výstupek krytu vzduchového filtru a vytáhněte jej přímo ven.

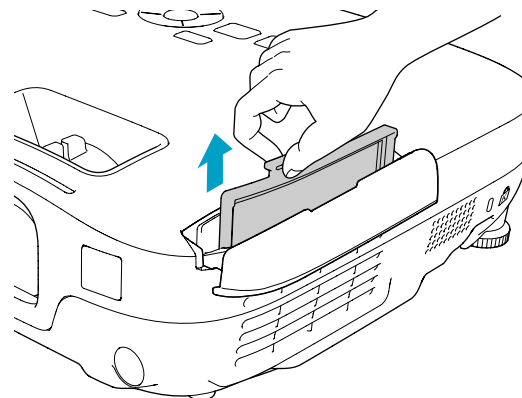
**4**

Nainstalujte nový vzduchový filtr.

Zasuňte vzduchový filtr zvenku a zatlačte jej dovnitř tak, aby pevně zacvaknul na místo.

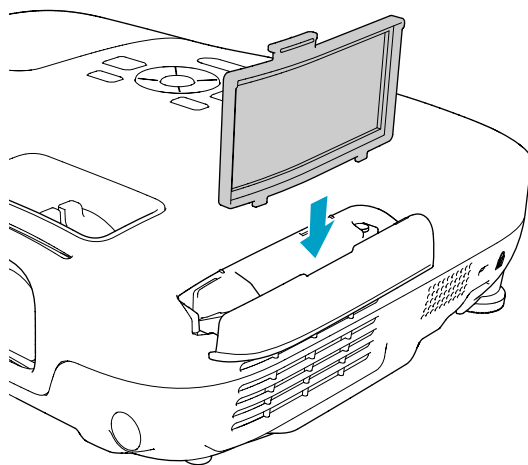

5 Zavřete kryt vzduchového filtru.



Použité vzduchové filtry likvidujte v souladu s místními předpisy.
Materiál rámu: ABS
Materiál filtru: polyuretanová pěna

K dispozici je následující volitelné příslušenství a spotřební materiál. Tyto výrobky si zakupte v případě potřeby. Následující seznam volitelného příslušenství a spotřebního materiálu je platný k: 2009.07. Údaje o příslušenství mohou být změněny bez předchozího upozornění a dostupnost se může lišit v závislosti na zemi zakoupení.

Volitelné Příslušenství

Přenosné 60palcové promítací plátno ELPSC07

Přenosné 80palcové promítací plátno ELPSC08

100palcové promítací plátno ELPSC10

Přenosná svinovací projekční plátna ([Poměr stran](#) ▶▶ 4:3)

Přenosné 70palcové promítací plátno ELPSC23

Přenosné 80palcové promítací plátno ELPSC24

Přenosné 90palcové promítací plátno ELPSC25

Přenosná svinovací projekční plátna ([Poměr stran](#) ▶▶ 16:10)

Přenosné 50palcové promítací plátno ELPSC06

Kompaktní plátno, které lze snadno přenášet. (Poměr stran 4:3)

Počítačový kabel ELPKC02

(1,8 m - pro mini D-Sub 15 kolíků/mini D-Sub 15 kolíků)

Tento kabel je stejný jako počítačový kabel dodáván s projektorem.

Počítačový kabel ELPKC09

(3 m - pro mini D-Sub 15 kolíků/mini D-Sub 15 kolíků)

Počítačový kabel ELPKC10

(20 m - pro mini D-Sub 15 kolíků/mini D-Sub 15 kolíků)

Použijte jeden z těchto delších kabelů v případě, že je počítačový kabel dodaný s projektorem příliš krátký.

Kabel komponentního videa ELPKC19

(3 m - pro zástrčku mini D-Sub 15 kolíků/RCA samčí×3)

Slouží k připojení zdroje [komponentního videa](#) ▶▶.

Projektor dokumentů ELPDC06

Slouží k připojení projektoru k počítači a pro promítání dokumentů, jako například knih, dokumentů OHP a diapositivů.

Stropní trubka (450 mm, stříbrná)* ELPFP13

Stropní trubka (700 mm, stříbrná)* ELPFP14

Slouží k montáži projektoru na zvýšený strop.

Montážní konzola* ELPMB23

Slouží k montáži projektoru na strop.

* Při upevňování projektoru na strop je nutno použít speciální metodu instalace. Chcete-li použít tuto metodu instalace, obraťte se na nejbližšího prodejce nebo adresu uvedenou v dokumentu Příručka pro podporu a servis.  [Projektor Epson - seznam kontaktů](#)

Spotřební Materiál

Lampa ELPLP54

Pro výměnu použitých lamp.

Vzduchový filtr ELPAF25

Použijte jako náhradu za použité vzduchové filtry.

Aktuálně promítaný obraz můžete uložit jako uživatelské logo.



Jakmile je uživatelské logo uloženo, výchozí nastavení výrobce již nelze obnovit.

Postup

- 1 **Promítněte obraz, který chcete pro uživatelské logo použít, a potom stiskněte tlačítko [Menu].**

Pomocí dálkového ovladače

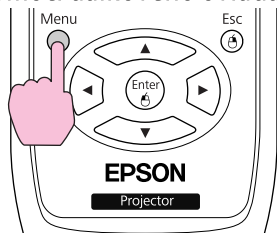

Pomocí ovládacího panelu

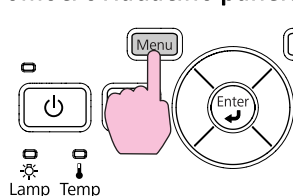

- 2 **Vyberte položku Rozšířené - Uživatelské logo z Konfigurační nabídky. "Používání Konfigurační nabídky" s.48**

V průvodci pod nabídkou zjistíte, jaká tlačítka jsou k dispozici a jaké funkce provádí.



[Esc]: Zpět [↵]: Zvol [Enter]: Zadat [Menu]: Odej



- Pokud je položka **Ochrana uživ. loga** v části **Zabezpečení heslem** nastavena na **Zapnuto**, zobrazí se zpráva a nastavení loga nelze měnit. Chcete-li provést změny, nastavte položku **Ochrana uživ. loga** na **Vypnuto**. s.37
- Je-li položka **Uživatelské logo** vybrána, když se provádí úprava Lichoběžník, E-Zoom nebo Poměr stran, bude aktuálně prováděná funkce zrušena.

- 3 **Jakmile se zobrazí zpráva "Vybrat tento obraz jako uživatelské logo?", vyberte možnost "Ano".**



Stisknutím tlačítka [Enter] na dálkovém ovladači nebo na ovládacím panelu se může velikost obrazu změnit podle signálu, protože se přizpůsobuje rozlišení obrazového signálu.

- 4 **Posunutím výřezu vyberte část obrazu, kterou chcete použít jako uživatelské logo.**

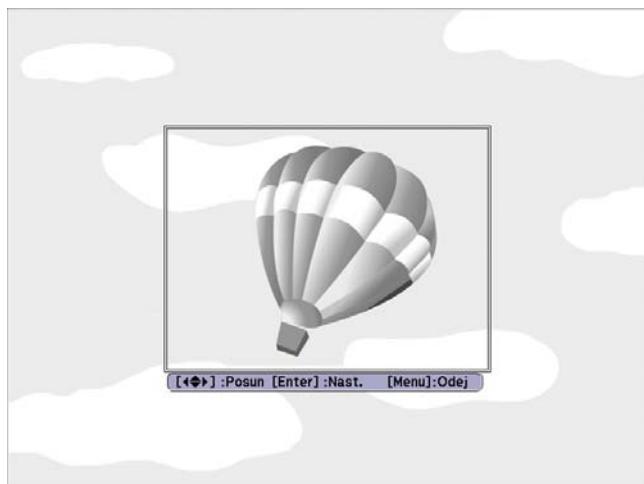

Pomocí dálkového ovladače

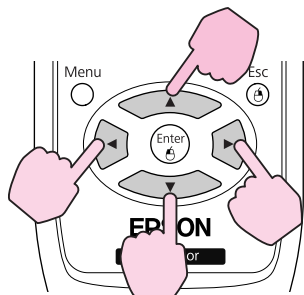

Pomocí ovládacího panelu

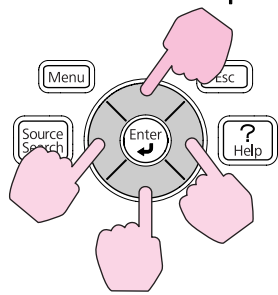

Můžete uložit velikost 400 × 300 bodů.

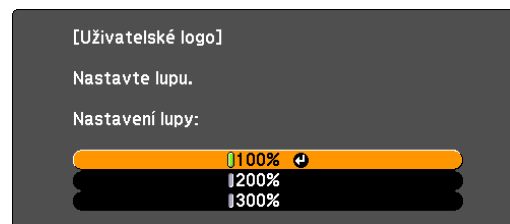

[Esc] : Zpět [◀] : Zvol [Enter] : Nastavit [Menu] : Odej

7

Jakmile se zobrazí zpráva Uložit tento obraz jako uživatelské logo?, vyberte možnost Ano.

Obraz bude uložen. Jakmile se obraz uloží, objeví se zpráva **Dokončeno.**



- Po uložení uživatelského loga se smaže předchozí uživatelské logo.
- Ukládání uživatelského loga může trvat přibližně 15 sekund. Během ukládání nepoužívejte projektor ani jiné připojené zařízení. V opačném případě projektor nemusí fungovat správně.

5

Jakmile se objeví zpráva Vybrat tento obraz?, vyberte možnost Ano.

6

Na obrazovce nastavení měřítka vyberte faktor zvětšení.

Projekční vzdálenosti (EB-W8/W7)

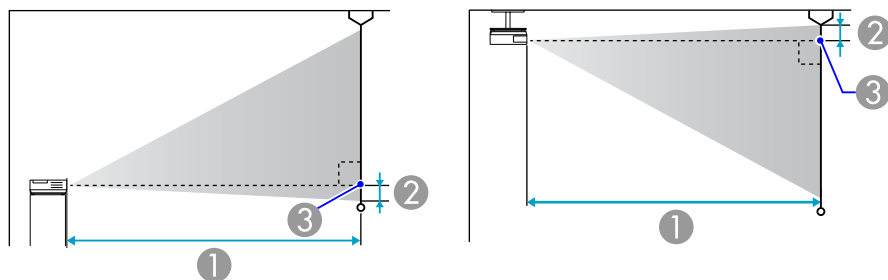

- ① Projekční vzdálenost
- ② Vzdálenost od středu objektivu k základně plátna
(nebo k horní části obrazovky, když je projektor zavěšen na stropě)
- ③ Střed objektivu

Jednotky: cm

Formát plátna 16:9		①	②
		Minimální (Široká) až maximální (Tele)	
40"	89x50	114 - 137	5
50"	110x62	143 - 172	6
60"	130x75	172 - 208	8
80"	180x100	231 - 278	10
100"	220x120	289 - 348	13
120"	270x150	348 - 418	15
150"	330x190	435 - 523	19
200"	440x250	582 - 699	26
250"	550x310	728 - 874	32
310"	690x390	903 - 1084	40

Jednotky: cm

Formát plátna 4:3		①	②
		Minimální (Široká) až maximální (Tele)	
40"	81x61	126 - 152	9
50"	100x76	158 - 190	11
60"	120x91	190 - 229	13
80"	160x120	255 - 306	17
100"	200x150	319 - 383	22
120"	240x180	383 - 461	26
150"	300x230	480 - 577	33
200"	410x300	641 - 770	44
250"	500x380	802 - 963	48
280"	570x430	898 - 1079	61

Jednotky: cm

Velikost projekční plochy 16:10		①	②
		Minimální (Široká) až maximální (Tele)	
40"	86x54	111 - 134	8
50"	110x67	139 - 168	10
60"	130x81	168 - 202	12
80"	170x110	225 - 270	15
100"	220x130	281 - 338	19
120"	260x160	338 - 407	23
150"	320x200	424 - 509	29
200"	430x270	566 - 680	38
250"	540x340	708 - 850	48

Velikost projekční plochy 16:10		①	②
		Minimální (Široká) až maximální (Tele)	
320"	690x430	907 - 1089	62

Projekční vzdálenosti (EB-X8/X7)

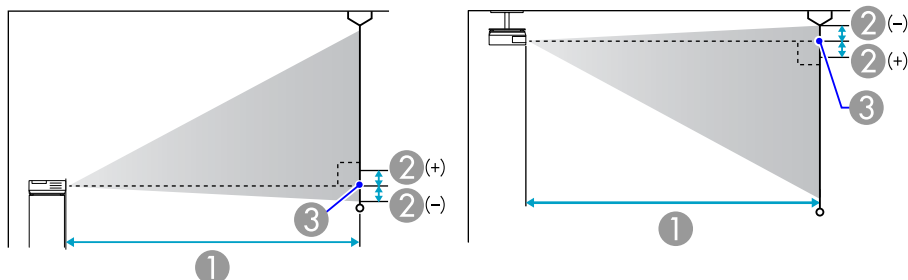

- ① Projekční vzdálenost
- ② Vzdálenost od středu objektivu k základně plátna
(nebo k horní části obrazovky, když je projektor zavěšen na stropě)
- ③ Střed objektivu

Jednotky: cm

Formát plátna 4:3		①	②
		Minimální (Široká) až maximální (Tele)	
30"	61x46	89 - 107	-5
40"	81x61	119 - 143	-7
50"	100x76	150 - 180	-8
60"	120x91	180 - 217	-10
80"	160x120	241 - 290	-14

Formát plátna 4:3		①	②
		Minimální (Široká) až maximální (Tele)	
100"	200x150	302 - 363	-17
120"	240x180	363 - 436	-20
150"	300x230	454 - 546	-25
200"	410x300	607 - 729	-34
250"	510x380	759 - 912	-42
300"	610x460	912 - 1095	-51

Jednotky: cm

Formát plátna 16:9		①	②
		Minimální (Široká) až maximální (Tele)	
30"	66x37	97 - 117	+1
40"	89x50	130 - 156	+1
50"	110x62	163 - 196	+1
60"	130x75	196 - 236	+1
80"	180x100	263 - 316	+2
100"	220x120	329 - 396	+2
120"	270x150	385 - 462	+3
150"	330x190	495 - 595	+3
200"	440x250	661 - 794	+5
250"	550x310	827 - 994	+6
275"	610x340	910 - 1093	+6

Projekční vzdálenosti (EB-S8/S7)

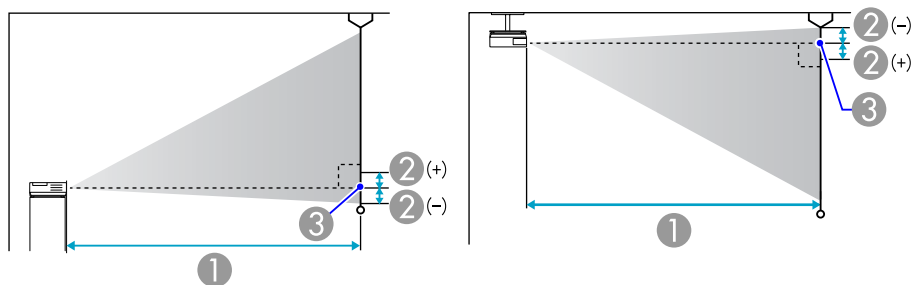

- ① Projekční vzdálenost
- ② Vzdálenost od středu objektivu k základně plátna
(nebo k horní části obrazovky, když je projektor zavěšen na stropě)
- ③ Střed objektivu

Jednotky: cm

Formát plátna 16:9		①	②
		Minimální (Široká) až maximální (Tele)	
30"	66x37	95 - 130	+1
40"	89x50	128 - 174	+1
50"	110x62	161 - 218	+1
60"	130x75	193 - 262	+2
80"	180x100	259 - 350	+2
100"	220x120	324 - 438	+3
120"	270x150	389 - 527	+3
150"	330x190	487 - 659	+4
200"	440x250	651 - 880	+5

Jednotky: cm

Formát plátna 4:3		①	②
		Minimální (Široká) až maximální (Tele)	
30"	61x46	87 - 119	-5
40"	81x61	117 - 159	-7
50"	100x76	147 - 200	-8
60"	120x91	177 - 240	-10
80"	160x120	237 - 321	-13
100"	200x150	297 - 402	-17
120"	240x180	357 - 483	-20
150"	300x230	447 - 605	-25
200"	410x300	597 - 807	-33

Připojení k externímu monitoru (pouze EB-W7/X7/S7)

Můžete zobrazit vstup obrazu z počítače ze vstupního portu Počítač na externím monitoru a současně na obrazovce připojené k projektoru. To znamená, že můžete kontrolovat promítané obrazy na externím monitoru při předvádění prezentací, i když nemůžete obrazovku vidět. Připojení proveďte pomocí kabelu dodaného s externím monitorem.

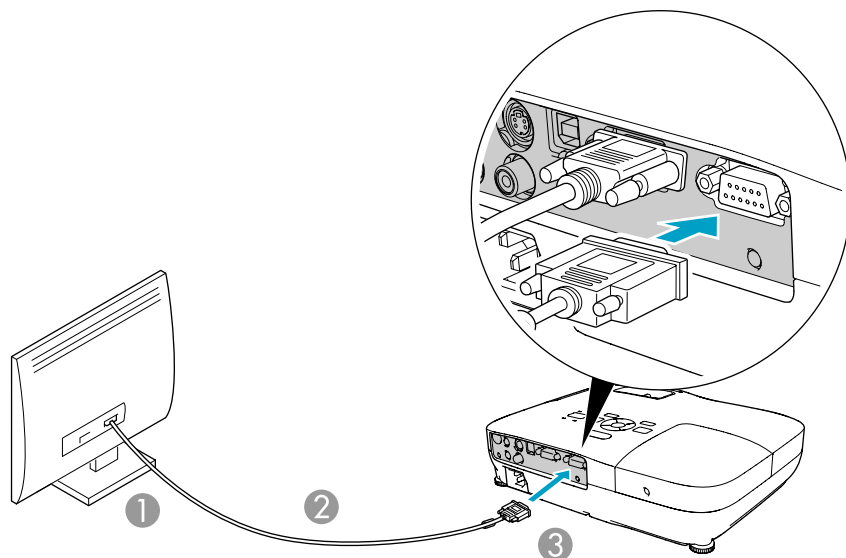

- 1 K portu monitoru
- 2 Kabel dodaný s monitorem
- 3 K portu Monitor Out



- Na externím monitoru nelze zobrazit obrazy ze zařízení připojených k signálu komponentního videa, vstupnímu portu Video nebo vstupnímu portu S-video.
- Na výstupu externího monitoru nejsou obrazovky nastavovacích šablon, Konfigurační nabídka nebo Nápověda pro funkce jako je například lichoběžníkové zkreslení.
- Chcete-li zobrazit obrázky na externím monitoru, když se projektor nachází v pohotovostním režimu, nastavte **Rozšířené - Pohotovostní režim** na **Komunikace zap.** z Konfigurační nabídky.  s.53

Připojení k externím reproduktorům (pouze EB-S8/W7/X7/S7)

K portu Audio Out lze připojit reproduktory s vestavěnými zesilovači a vychutnat si plnější kvalitu zvuku. Připojte pomocí běžně dostupného zvukového kabelu (jako je například kolíková ↔ 3,5 mm stereofonní miniaturní zástrčka atd.). Použijte zvukový kabel kompatibilní s konektorem na externích reproduktorech.

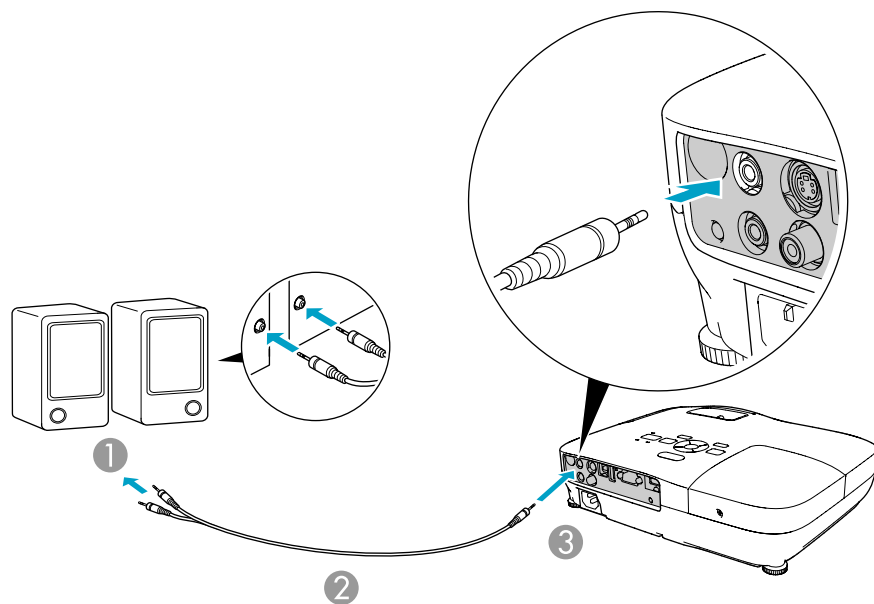

- ① K externímu zvukovému zařízení
- ② Zvukový kabel (běžně dostupný)
- ③ K portu Audio Out



- Když se konektor zvukového kabelu zasune do portu Audio Out, zastaví se výstup zvuku z vestavěných reproduktorů projektoru a provede se přepnutí na externí výstup.
- Při připojování reproduktorů snižte hlasitost reproduktorů nebo vypněte jejich napájení, protože během připojování dochází k šumu.
- Při používání běžně dostupného zvukového kabelu 2RCA(L/R)/stereo mini-pin zkontrolujte, zda je označen specifikací "Bez odporu".

Můžete monitorovat a ovládat projektor z počítače prostřednictvím USB. To se provádí propojením projektoru a počítače kabelem USB a zadáváním komunikačních příkazů (příkazy ESC/VP21).

Než začnete

Chcete-li sledovat a ovládat projektor pomocí příkazů ESC/VP21, postupujte podle následujících pokynů.

Postup

- 1 **Nainstalujte ovladač pro komunikaci USB (ovladač EPSON USB-COM) do počítače.** Chcete-li získat informace o ovladači EPSON USB-COM, kontaktujte prodejce nebo použijte nejbližší adresu uvedenou v dokumentu Příručka pro podporu a servis. [Projektor Epson – seznam kontaktů](#)
- 2 **Z Konfigurační nabídky projektoru nastavte Rozšířené - USB typ B na Bezdrátová myš nebo Str. nahoru/dolů.**
- 3 **Podobně nastavte Link 21L na Zapnuto z nabídky Rozšířené.**
- 4 **Připojte port USB počítače k portu USB(TypeB) projektoru kabelem USB.**

Během sekundy začněte od kroku dvě.

Seznam Příkazů

Pokud je do projektoru odeslán příkaz k zapnutí, projektor se zapne a přepne do režimu zahřívání. Při zapnutí napájení projektoru se zobrazí dvojtečka ':' (3 Ah).

Když projektor provede příkaz, vrátí ':' a přijme další příkaz.

Jestliže při zpracování příkazu dojde k chybě, zobrazí se chybová zpráva a dvojtečka ':':

Položka		Příkaz	
Zapnutí a vypnutí napájení	Zapnuto	PWR ON	
	Vypnuto	PWR OFF	
Volba signálu	Počítač	Automaticky	SOURCE 1F
		RGB	SOURCE 11
	HDMI (pouze EB-W8/X8)		SOURCE 30
	Video		SOURCE 41
	S-video		SOURCE 42
	USB Display		SOURCE 51
	USB (pouze EB-X8/S8)		SOURCE 52
Vypnout A/V Zapnuto/Vypnuto	Zapnuto	MUTE ON	
	Vypnuto	MUTE OFF	
Volba Vypnout A/V	Černá	MSEL 00	
	Modrá	MSEL 01	
	Logo	MSEL 02	

Na konec každého příkazu přidejte kód (CR) (0Dh) a odešlete.

Komunikační protokol

- Výchozí nastavení přenosové rychlosti: 9600 b/s (rychlost během komunikace splňuje standard USB 1.1.)
- Délka dat: 8 bitů
- Parita: Žádná
- Stop bit: 1 bit
- Řízení toku: Žádné

Podporovaná Zobrazovací Zařízení (EB-W8/W7)

Počítačové signály (analogový RGB)

Jednotky: body

Signál	Obnov. kmitočet (Hz)	Rozlišení	Režim poměru stran				
			Normální	16:9	Plný	Lupa	Nativní
VGAEGA	85	640x350	1280x700	1280x720	1280x800	1280x700	640x350
VGA	60/72/75/85/iMac ^{*1}	640x480/640x360 ^{*2}	1066x800	1280x720	1280x800	1280x800	640x480
SVGA	56/60/72/75/85/iMac ^{*1}	800x600/800x450 ^{*2}	1066x800	1280x720	1280x800	1280x800	800x600
XGA	60/70/75/85/iMac ^{*1}	1024x768/1024x576 ^{*2}	1066x800	1280x720	1280x800	1280x800	1024x768
WXGA	60	1280x768	1280x768	1280x720	1280x800	1280x768	1280x768
	60	1360x768	1280x722	1280x720	1280x800	1280x722	1280x768
	60/75/85	1280x800	1280x800	1280x720	1280x800	1280x800	1280x800
WXGA+	60/75/85	1440x900	1280x800	1280x720	1280x800	1280x800	1280x800
WSXGA+ ^{*3}	60	1680x1050	1280x800	1280x720	1280x800	1280x800	1280x800
SXGA	70/75/85	1152x864	1066x800	1280x720	1280x800	1280x800	1152x800
	60/75/85	1280x1024	1000x800	1280x720	1280x800	1280x800	1152x800
	60/75/85	1280x960	1066x800	1280x720	1280x800	1280x800	1152x800
SXGA+	60/75/85	1400x1050	1066x800	1280x720	1280x800	1280x800	1280x800
UXGA	60	1600x1200	1066x800	1280x720	1280x800	1280x800	1280x800
MAC13"	67	640x480	1066x800	1280x720	1280x800	1280x800	640x480
MAC16"	75	832x624	1066x800	1280x720	1280x800	1280x800	832x624
MAC19"	75	1024x768	1066x800	1280x720	1280x800	1280x800	1024x768
	60	1024x768	1066x800	1280x720	1280x800	1280x800	1024x768

Signál	Obnov. kmitočet (Hz)	Rozlišení	Režim poměru stran				
			Normální	16:9	Plný	Lupa	Nativní
MAC21"	75	1152x870	1059x800	1280x720	1280x800	1280x800	1152x800

*1 Připojení není možné, pokud zařízení není vybaveno výstupním portem VGA.

*2 Signál Letterbox

*3 Kompatibilní pouze v případě, že je zvolena možnost **Širokoúhlý** v položce **Rozlišení** v Konfigurační nabídce.

I když jsou na vstupu jiné signály než výše uvedené, obraz bude pravděpodobně možné promítnout. Některé funkce však nemusí být podporovány.

Komponentní video

Jednotky: body

Signál	Obnov. kmitočet (Hz)	Rozlišení	Režim poměru stran				
			Normální	16:9	Plný	Lupa	Nativní
SDTV(480i)	60	720x480/720x360*	1066x800	1280x720	1280x800	1280x800	640x480
SDTV(576i)	50	720x576/720x432*	1066x800	1280x720	1280x800	1280x800	768x576
SDTV(480p)	60	720x480/720x360*	1066x800	1280x720	1280x800	1280x800	640x480
SDTV(576p)	50	720x576/720x432*	1066x800	1280x720	1280x800	1280x800	768x576
HDTV(720p)	50/60	1280x720	1280x720	1280x720	1280x800	1280x720	1280x720
HDTV(1080i)	50/60	1920x1080	1280x720	1280x720	1280x800	1280x720	1280x800

* Signál Letterbox

Kompozitní video/S-video

Jednotky: body

Signál	Obnov. kmitočet (Hz)	Rozlišení	Režim poměru stran				
			Normální	16:9	Plný	Lupa	Nativní
TV(NTSC)	60	720x480/720x360*	1066x800	1280x720	1280x800	1280x800	640x480
TV(PAL,SECAM)	50	720x576/720x432*	1066x800	1280x720	1280x800	1280x800	768x576

* Signál Letterbox

Vstupní signál ze vstupního portu HDMI (pouze EB-W8)

Jednotky: body

Signál	Obnov. kmitočet (Hz)	Rozlišení	Režim poměru stran			
			16:9	Plný	Lupa	Nativní
VGA	60	640x480/640x360*	1280x720	1280x800	1280x800	640x480
SVGA	60	800x600	1280x720	1280x800	1280x800	800x600
XGA	60	1024x768	1280x720	1280x800	1280x800	1024x768
WXGA	60	1280x800	1280x720	1280x800	1280x800	1280x800
SXGA	60	1280x960	1280x720	1280x800	1280x800	1280x800
	60	1280x1024	1280x720	1280x800	1280x800	1280x800
SXGA+	60	1400x1050	1280x800	1280x800	1280x800	1280x800
UXGA	60	1600x1200	1280x720	1280x800	1280x800	1280x800
SDTV(480i)	60	720x480/720x360*	1280x720	1280x800	1280x800	640x480
SDTV(480p)	60	720x480/720x360*	1280x720	1280x800	1280x800	640x480
SDTV(576i)	50	720x576/720x432*	1280x720	1280x800	1280x800	768x576
SDTV(576p)	50	720x576/720x432*	1280x720	1280x800	1280x800	768x576
HDTV(720p)	50/60	1280x720	1280x720	1280x800	1280x720	1280x720
HDTV(1080i)	50/60	1920x1080	1280x720	1280x800	1280x720	1280x800
HDTV(1080p)	50/60	1920x1080	1280x720	1280x800	1280x720	1280x800

* Signál Letterbox

Podporovaná Zobrazovací Zařízení (EB-X8/X7)

Počítačové signály (analogový RGB)

Jednotky: body

Signál	Obnov. kmitočet (Hz)	Rozlišení	Režim poměru stran		
			Normální	4:3	16:9
VGAEGA	85	640x350	1024x560	1024x768	1024x576
VGA	60/72/75/85/iMac ^{*1}	640x480/640x360 ^{*2}	1024x768	1024x768	1024x576
SVGA	56/60/72/75/85/iMac ^{*1}	800x600/800x450 ^{*2}	1024x768	1024x768	1024x576
XGA	60/70/75/85/iMac ^{*1}	1024x768/1024x576 ^{*2}	1024x768	1024x768	1024x576
WXGA	60	1280x768	1024x614	1024x768	1024x576
	60	1360x768	1024x578	1024x768	1024x576
	60/75	1280x800	1024x640	1024x768	1024x576
WXGA+	60	1440x900	1024x640	1024x768	1024x576
SXGA	70/75	1152x864	1024x768	1024x768	1024x576
	60	1280x1024	960x768	1024x768	1024x576
	60	1280x960	1024x768	1024x768	1024x576
SXGA+	60	1400x1050	1024x768	1024x768	1024x576
MAC13"	67	640x480	1024x768	1024x768	1024x576
MAC16"	75	832x624	1024x768	1024x768	1024x576
MAC19"	75	1024x768	1024x768	1024x768	1024x576
	60	1024x768	1024x768	1024x768	1024x576
MAC21"	75	1152x870	1016x768	1024x768	1024x576

*1 Připojení není možné, pokud zařízení není vybaveno výstupním portem VGA.

*2 Signál Letterbox

I když jsou na vstupu jiné signály než výše uvedené, obraz bude pravděpodobně možné promítnout. Některé funkce však nemusí být podporovány.

Komponentní video

Jednotky: body

Signál	Obnov. kmitočet (Hz)	Rozlišení	Režim poměru stran	
			4:3	16:9
SDTV(480i)	60	720x480/720x360*	1024x768	1024x576
SDTV(576i)	50	720x576/720x432*	1024x768	1024x576
SDTV(480p)	60	720x480/720x360*	1024x768	1024x576
SDTV(576p)	50	720x576/720x432*	1024x768	1024x576
HDTV(720p)	50/60	1280x720	1024x768	1024x576
HDTV(1080i)	50/60	1920x1080	1024x768	1024x576

* Signál Letterbox

Kompozitní video/S-video

Jednotky: body

Signál	Obnov. kmitočet (Hz)	Rozlišení	Režim poměru stran	
			4:3	16:9
TV(NTSC)	60	720x480/720x360*	1016x768	1024x576
TV(PAL,SECAM)	50	720x576/720x432*	1016x768	1024x576

* Signál Letterbox

Vstupní signál ze vstupního portu HDMI (pouze EB-X8)

Jednotky: body

Signál	Obnov. kmitočet (Hz)	Rozlišení	Režim poměru stran	
			4:3	16:9
VGA	60	640x480/640x360*	1024x768	1024x576
SVGA	60	800x600	1024x768	1024x576
XGA	60	1024x768	1024x768	1024x576
WXGA	60	1280x800	1024x768	1024x576

Signál	Obnov. kmitočet (Hz)	Rozlišení	Režim poměru stran	
			4:3	16:9
SXGA	60	1280x960	1024x768	1024x576
	60	1280x1024	1024x768	1024x576
SXGA+	60	1400x1050	1024x768	1024x576
SDTV(480i)	60	720x480/720x360*	1024x768	1024x576
SDTV(480p)	60	720x480/720x360*	1024x768	1024x576
SDTV(576i)	50	720x576/720x432*	1024x768	1024x576
SDTV(576p)	50	720x576/720x432*	1024x768	1024x576
HDTV(720p)	50/60	1280x720	1024x768	1024x576
HDTV(1080i)	50/60	1920x1080	1024x768	1024x576
HDTV(1080p)	50/60	1920x1080	1024x768	1024x576

* Signál Letterbox

Podporovaná Zobrazovací Zařízení (EB-S8/S7)

Počítačové signály (analogový RGB)

Jednotky: body

Signál	Obnov. kmitočet (Hz)	Rozlišení	Režim poměru stran		
			Normální	4:3	16:9
VGAEGA	85	640x350	800x438	800x600	800x450
VGA	60/72/75/85/iMac ^{*1}	640x480/640x360 ^{*2}	800x600	800x600	800x450
SVGA	56/60/72/75/85/iMac ^{*1}	800x600/800x450 ^{*2}	800x600	800x600	800x450
XGA	60/70/75/85/iMac ^{*1}	1024x768/1024x576 ^{*2}	800x600	800x600	800x450
WXGA	60	1280x768	800x480	800x600	800x450
	60	1360x768	800x451	800x600	800x450
	60/75	1280x800	800x500	800x600	800x450

Signál	Obnov. kmitočet (Hz)	Rozlišení	Režim poměru stran		
			Normální	4:3	16:9
WXGA+	60	1440x900	800x500	800x600	800x450
SXGA	70/75	1152x864	800x600	800x600	800x450
	60	1280x1024	750x600	800x600	800x450
	60	1280x960	800x600	800x600	800x450
SXGA+	60	1400x1050	800x600	800x600	800x450
MAC13"	67	640x480	800x600	800x600	800x450
MAC16"	75	832x624	800x600	800x600	800x450
MAC19"	75	1024x768	800x600	800x600	800x450
	60	1024x768	800x600	800x600	800x450
MAC21"	75	1152x870	794x600	800x600	800x450

*1 Připojení není možné, pokud zařízení není vybaveno výstupním portem VGA.

*2 Signál Letterbox

I když jsou na vstupu jiné signály než výše uvedené, obraz bude pravděpodobně možné promítnout. Některé funkce však nemusí být podporovány.

Komponentní video

Jednotky: body

Signál	Obnov. kmitočet (Hz)	Rozlišení	Režim poměru stran	
			4:3	16:9
SDTV(480i)	60	720x480/720x360*	800x600	800x450
SDTV(576i)	50	720x576/720x432*	800x600	800x450
SDTV(480p)	60	720x480/720x360*	800x600	800x450
SDTV(576p)	50	720x576/720x432*	800x600	800x450
HDTV(720p)	50/60	1280x720	800x600	800x450
HDTV(1080i)	50/60	1920x1080	800x600	800x450

* Signál Letterbox

Kompozitní video/S-video

Jednotky: body

Signál	Obnov. kmitočet (Hz)	Rozlišení	Režim poměru stran	
			4:3	16:9
TV(NTSC)	60	720x480/720x360*	800x600	800x450
TV(PAL,SECAM)	50	720x576/720x432*	800x600	800x450

* Signál Letterbox

Obecné Technické Údaje Projektoru

Název výrobku	EB-W8	EB-X8	EB-S8	EB-W7	EB-X7	EB-S7	
Rozměry	295 (Š) × 77 (V) × 228 (H) mm						
Velikost panelu	0,59" šířka	0.55"		0,59" šířka	0.55"		
Projekční metoda	Polysilikonová aktivní matice TFT						
Rozlišení	1 024 000 obrazových bodů WXGA (1280 (Š) × 800 (V) bodů) × 3	786,432 XGA (1024 (Š) × 768 (V) bodů) × 3	480,000 SVGA (800 (Š) × 600 (V) bodů) × 3	1,024,000 WXGA (1280 (Š) × 800 (V) bodů) × 3	786,432 XGA (1024 (Š) × 768 (V) bodů) × 3	480,000 SVGA (800 (Š) × 600 (V) bodů) × 3	
Úprava zaostření	Ručně						
Nastavení přiblížení	Ručně (1 až 1,2)		Digitálně (1 to 1,35)	Ručně (1 až 1,2)		Digitálně (1 to 1,35)	
Lampa	Lampa UHE, 200 W Model č.: ELPLP54			Lampa UHE, 175 W Model č.: ELPLP54			
Max. výkon audiovýstupů	1 W mono						
Reproduktor	1						
Napájení	100 až 240 V AC ±10%, 50/60 Hz 3,2 až 1,4 A			100 až 240 V AC ±10%, 50/60 Hz 2,8 až 1,2 A			
Spotřeba a	100 až 120 V	Provozní: 280 W Spotřeba v pohotovostním režimu (Komunikace zap.): 2,6 W Spotřeba v pohotovostním režimu (Komunikace vyp.): 0,3 W			Provozní: 244 W Spotřeba v pohotovostním režimu (Komunikace zap.): 2,6 W Spotřeba v pohotovostním režimu (Komunikace vyp.): 0,3 W		
	200 až 240 V	Provozní: 265 W Spotřeba v pohotovostním režimu (Komunikace zap.): 3,9 W Spotřeba v pohotovostním režimu (Komunikace vyp.): 0,4 W			Provozní: 234 W Spotřeba v pohotovostním režimu (Komunikace zap.): 3,9 W Spotřeba v pohotovostním režimu (Komunikace vyp.): 0,4 W		
Provozní nadmořská výška	Nadmořská výška 0 až 2 286 m 5 to +35 °C (bez kondenzace) -10 to +60 °C (bez kondenzace)						
Provozní teplota							
Skladovací teplota							
Hmotnost	Přibližně 2,3 kg						

Název výrobku			EB-W8	EB-X8	EB-S8	EB-W7	EB-X7	EB-S7
Konektory	Počítač Vstupní port	1	15kolíkový miniaturní konektor D-Sub (zásuvka) modrý					
	Vstupní port Video (Video)	1	Konektor RCA					
	S-Video vstupní port	1	4kolíkový konektor mini DIN					
	Vstupní port Audio-L/R (Audio-L/R)	1	Konektor RCA (jack) x 2 (L, R)		Stereofonní miniaturní konektor (jack)			
	Port HDMI	1	HDMI (zvuk je podporován pouze PCM)			-		
	Port Monitor Out	1	-		15kolíkový miniaturní konektor D-Sub (zásuvka) černý			
	Port Audiovýstup (Audio Out)	1	-		Stereofonní miniaturní konektor (jack)			
	USB(TypeA) Port*1	1	Konektor USB (typ A)			-		
	USB(TypeB) Port*2	1	Konektor USB (typ B)					

*1 Podporuje rozhraní USB 1.1.

*2 Podporuje rozhraní USB 2,0.

Nicméně u portů USB(TypeA) a USB(TypeB) není zaručena podpora všech zařízení s rozhraním USB.

Úhel naklonění

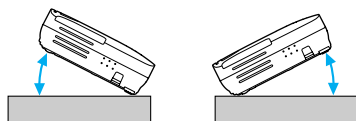

Pokud projektor používáte pod úhlem náklonu větším než 30°, mohlo by dojít k jeho poškození nebo k poranění osob.

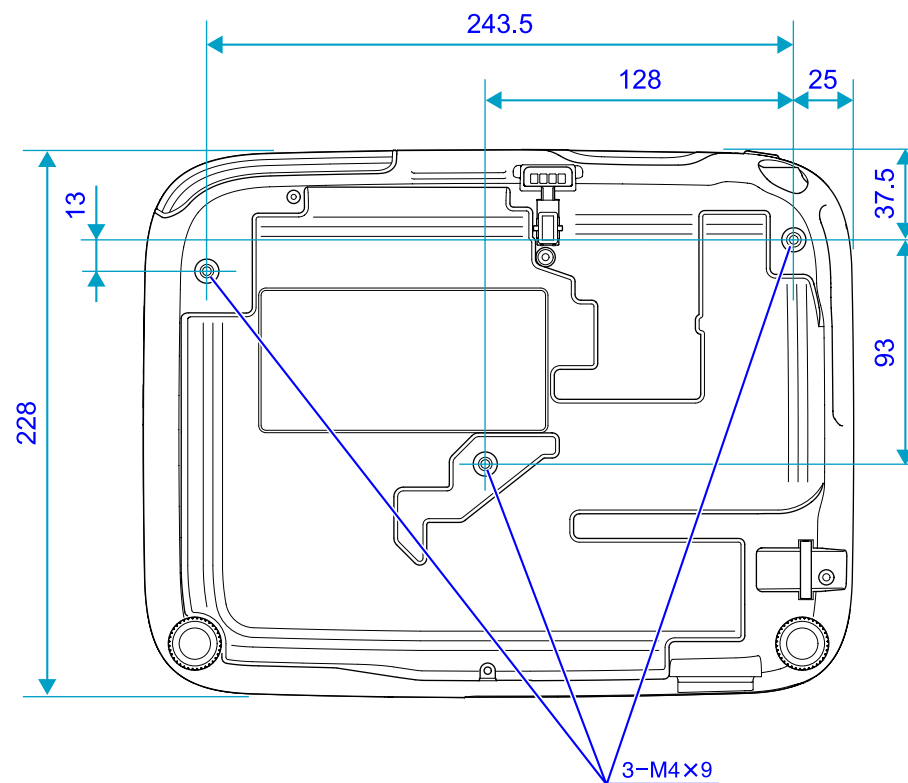
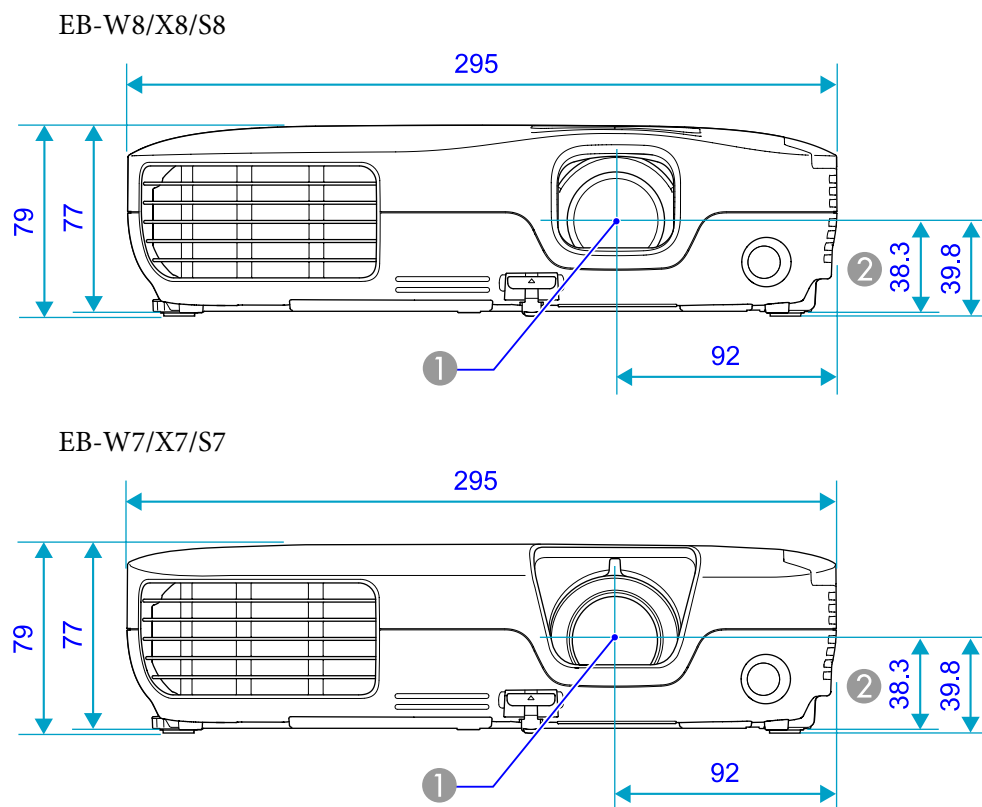

- ① Střed objektivu
- ② Vzdálenost od středu objektivu k bodu pro uchycení závěsné konzoly

Jednotky: mm

V této části jsou vysvětleny pojmy, které souvisí s tímto projektozem a které nejsou vysvětleny v textu této příručky. Další informace lze získat v dalších běžně dostupných publikacích.

Dolby Digital	Zvukový formát vyvinutý společností Dolby Laboratories. Běžný stereofonní signál obsahuje dva kanály a je určený pro dva reproduktory. Formát Dolby Digital je šestikanálový (5.1) systém, který přidává ke středovému reproduktoru dva zadní a jeden reproduktor nazvaný subwoofer.
HDCP	Zkratka High-bandwidth Digital Content Protection, což označuje technologii ochrany autorských práv, která zabraňuje ilegálnímu kopírování šifrováním digitálních signálů odesílaných a přijímaných prostřednictvím portu HDMI. Vzhledem k tomu, že vstupní port HDMI na tomto projektoru podporuje HDCP, umožňuje promítat digitální obrázky chráněné technologií HDCP. Nicméně pokud se standard HDCP změní, pravděpodobně nebude možné promítat digitální obrázky chráněné změněným standardem.
HDTV	Zkratka pro High-Definition Television, která označuje televizní systémy s vysokým rozlišením, které splňují následující požadavky. <ul style="list-style-type: none"> • Svislé rozlišení 720p nebo 1080i nebo vyšší (p = <u>Progresivní</u> ▶, i = <u>Proklad</u> ▶▶) • <u>Poměr stran</u> ▶▶ obrazu 16:9
Komponentní video	Videosignál se samostatnou komponentou světlosti a barev. Tento signál poskytuje vyšší kvalitu. Označuje obraz, který se skládá ze tří nezávislých signálů: Y (signál svítivosti) a Pb a Pr (signály barevných rozdílů).
Kompozitní video	Videosignál se smíšeným signálem jasu obrazu a signály barev. Typ signálu běžně používaný v domácích videozařízeních (formáty NTSC, PAL a SECAM). Nosný signál Y (signál svítivosti) a signál sytosti (barev), které jsou obsaženy v barevném pruhu, se překrývají, a tím vytvářejí jeden signál.
Kontrast	Relativní jas světlých a tmavých oblastí obrazu lze zvýšit nebo snížit, aby byl text nebo grafika více či méně výraznější. Nastavení této konkrétní vlastnosti obrazu se nazývá úprava kontrastu.
Obnov. kmitočet	Světlo vyzařující prvek displeje zachovává stejnou svítivost a barvu po velmi krátkou dobu. Proto je nutno obraz skenovat mnohokrát za sekundu, aby byla provedena obnova světlo vyzařujícího prvku. Počet operací obnovy za sekundu se nazývá obnovovací kmitočet a je vyjádřen v hertzích (Hz).
Poměr stran (Poměr stran)	Poměr mezi délkou a výškou obrazu. Obraz HDTV je v poměru stran 16:9 a je delší než standardní obraz. Poměr stran standardního obrazu je 4:3.
Progresivní	Způsob skenování obrazu, jehož pomocí jsou pro vytvoření jednoho obrazu obrazová data skenována sekvenčně od shora dolů.
Proklad	Metoda skenování obrazu, při které jsou data rozdělena na jemné vodorovné řádky, které se na ploše zobrazují postupně zleva doprava a potom shora dolů. Sudé a liché řádky se zobrazují střídavě.
SDTV	Zkratka pro Standard Definition Television, která označuje standardní televizní systémy, které nesplňují požadavky pro systém <u>HDTV</u> ▶▶ High-Definition Television.
Seřízení souběhu	Signál odesílaný z počítačů má určitou hodnotu kmitočtu. Pokud se kmitočet projektoru s tímto kmitočtem neshoduje, kvalita výsledného obrazu bude nízká. Proces sesouhlasení kmitočtu těchto signálů (počtu minimálních hodnot v signálu) se nazývá seřizování souběhu. Pokud se seřízení souběhu neprovede správně, v signálu se objeví široké svislé pruhy.

sRGB	Mezinárodní standard pro barevné intervaly, který byl formulován tak, aby byla usnadněna správa barev reprodukováných videozařízením v počítačových operačních systémech a na Internetu. Pokud je připojený zdroj v režimu sRGB, nastavte projektor i připojený zdroj signálu na režim sRGB.
SVGA	Typ obrazového signálu v rozlišení 800 (vodorovně) × 600 (svisle) bodů, který se používá v počítačích kompatibilních se standardem IBM PC/AT.
S-Video	Videosignál se samostatnou komponentou světlosti a barev. Tento signál poskytuje vyšší kvalitu. Označuje obraz, který se skládá ze dvou nezávislých signálů: Y (signál svítivosti) a C (barvosný signál).
SXGA	Typ obrazového signálu v rozlišení 1 280 (vodorovně) × 1 024 (svisle) bodů, který se používá v počítačích kompatibilních se standardem IBM PC/AT.
Synchronizace	Signál odesílaný z počítačů má určitou hodnotu kmitočtu. Pokud se kmitočet projektoru s tímto kmitočtem neshoduje, kvalita výsledného obrazu bude nízká. Proces sesouhlasení fází těchto signálů (relativní pozice maximálních minimálních hodnot signálu) se nazývá synchronizace. Pokud signál není synchronizovaný, dochází například k blikání, rozmazání a vodorovnému rušení.
VGA	Typ obrazového signálu v rozlišení 640 (vodorovně) × 480 (svisle) bodů, který se používá v počítačích kompatibilních se standardem IBM PC/AT.
XGA	Typ obrazového signálu v rozlišení 1 024 (vodorovně) × 768 (svisle) bodů, který se používá v počítačích kompatibilních se standardem IBM PC/AT.

Všechna práva vyhrazena. Bez předchozího písemného povolení společnosti Seiko Epson Corporation je zakázáno reprodukovat libovolnou část této publikace, ukládat ve vyhledávacím systému nebo přenášet libovolnou formou nebo prostředky, a to elektronicky, mechanicky, kopírováním, nahráváním nebo jakýmkoli jiným způsobem. Společnost neponese přímou odpovědnost za použití zde uvedených informací. Neodpovídá ani za případné škody plynoucí z použití zde uvedených informací.

Společnost Seiko Epson Corporation ani její přidružené společnosti nejsou vůči spotřebiteli tohoto produktu nebo jiným osobám zodpovědné za škody, ztráty, náklady nebo výdaje způsobené spotřebitelem nebo jinou osobou v důsledku následujících událostí: nehoda, nesprávné použití nebo zneužití tohoto produktu nebo neoprávněné úpravy, opravy nebo změny tohoto produktu nebo (s výjimkou USA) nedodržení přísného souladu s provozními a servisními pokyny společnosti Seiko Epson Corporation.

Společnost Seiko Epson Corporation neodpovídá za žádné škody nebo problémy způsobené použitím jakéhokoli příslušenství nebo spotřebního materiálu, které nejsou nejsou společností Seiko Epson Corporation označeny jako originální produkty (Original Epson Products) nebo schválené produkty (Epson Approved Products).

Obsah této příručky může být změněn nebo aktualizován bez předchozího upozornění.

Obrázky v této příručce a skutečný projektor se mohou lišit.

Obecná Poznámka:

Windows Vista a logo Windows jsou obchodní známky skupiny společností Microsoft.

IBM, DOS/V a XGA jsou ochranné známky nebo registrované ochranné známky společnosti International Business Machines Corporation.

Macintosh, Mac a iMac jsou ochranné známky společnosti Apple Inc..

Windows, Windows NT a PowerPoint jsou ochranné známky nebo registrované ochranné známky společnosti Microsoft Corporation ve Spojených státech.

Dolby je obchodní známka společnosti Dolby Laboratories.

HDMI a High-Definition Multimedia Interface jsou obchodní známky nebo registrované obchodní známky společnosti HDMI Licensing LLC. The HDMI logo features the letters 'HDMI' in a bold, stylized font, with 'HIGH DEFINITION MULTIMEDIA INTERFACE' written in smaller text below it.

©SEIKO EPSON CORPORATION 2009. Veškerá práva vyhrazena.

A		Hledání zdroje 13, 14, 23	O	
Autom. clona 26			Obnov. kmitočet 55	
Autom. nastavení 50			Odstín 49	
B		I	Ochrana napájení 37	
Bezdrátová myš 34		Informace o synch. 55	Ochrana uživatelského loga 37	
Bezpečnostní slot 9		Interval výměny lampy 73	Ostrost 49	
Bílá tabule 25		Interval výměny vzduchového filtru 77	Ovládací panel 13, 14	
Č		J	Ovladač zaostření 10	
Čelní 53		Jas 49	Ovladač zvětšení 10	
Černá tabule 25		Jazyk 54		
Čištění povrchu projektoru 71		K	P	
Čištění vzduchového filtru a větracího vstupního otvoru 71		Kino 25	Podporované zobrazovací zařízení 88	
D		Klidový režim 54	Pohotovostní režim 54	
Dálkový ovladač 15		Konektor napájení 10, 11, 12	Poměr stran 27, 51	
Dynamický 25		Konfigurační nabídka 48	Port Audio-L/R 10	
E		Kontrast 49	Port Monitor Out 12	
ESC/VP21 87		Křížek 33	Port USB(TypeA) 10	
E-Zoom 33		L	Port USB(TypeB) 10, 11, 12	
F		Lichoběžník 52	Port výstupu zvuku 11, 12	
Formát Plátna 82		Link 21 54, 87	Port zvuku 11, 12	
Fotografie 25		N	Postup při výměně lampy 74	
Funkce nápovědy 58		Nabídka 55	Postup při výměně vzduchového filtru 77	
H		Nabídka Obraz 49, 51	Pozadí obrazu 53	
Hlasitost 52		Nabídka Reset 56	Pozice 50	
		Nabídka Rozšířené 53	Prezentace 25, 41	
		Nabídka Signál 50	Progresivní 51	
		nálepku Zabezpečení heslem 37	Projekce 53	
		Napájení zapnuto 54	Provoz 54	
		Názvy součástí a funkce 9	Provoz lampy 55	
			Provozní teplota 96	
			Provozní zámek 39, 52	
			Přední nastavitelná podpěra 9	
			Přehřívání 60	

