

FM/AM rádio do sprchy

Návod k obsluze CS
Návod na používání SK



©2014 Sony Corporation

ICF-S80

Začínáme

1 Vložte baterie.

Posuňte přepínač: odemkněte/zamčete ve směru šipky (A) a otevřete kryt příhrádky na baterie (B).

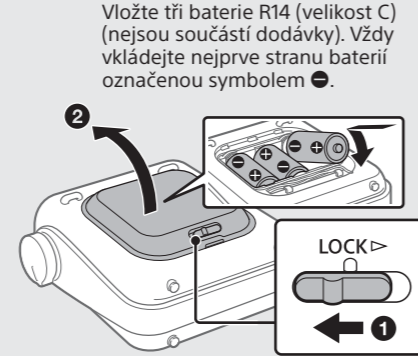

Má-li být zajištěna odolnost proti vodě, musí být kryt příhrádky pro baterie pevně uzavřen a bezpečně uzamčen. Podrobnosti naleznete v části „**Odolnost proti vodě (přečíst před použitím rádia)**“.

2 Nastavte hodin.

Při upeřování kryt pevně držte a posuňte přepínač odemkně/zamčete do polohy LOCK ve směru šipky (C).

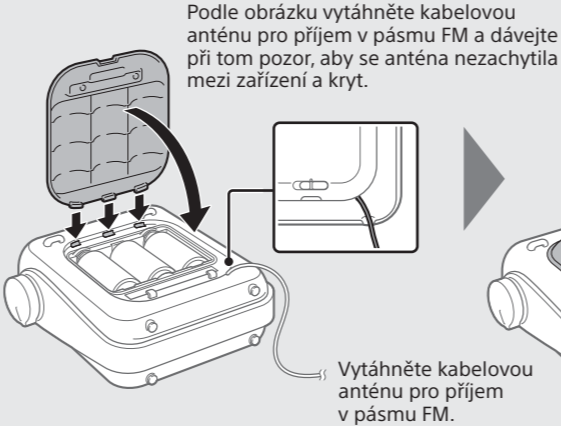

2 Nastavte hodin.

Po vložení baterie se na displeji roztláčí „00:00“ (nebo „12:00 AM“). Stiskněte a podržte tlačítko SET/CLOCK, dokud nezačne blikat zobrazování hodin.

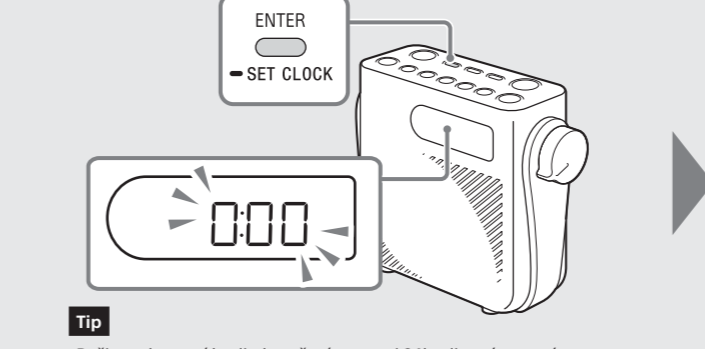

Tip
Režim zobrazení hodin lze přepínat mezi 24hodinovým systémem a 12hodinovým systémem, a to v době, kdy je zařízení vypnuto, stisknutím tlačítka + a tlačítka předvolby 1, dokud se neovzve zvukový signál.

Nastavení hodin

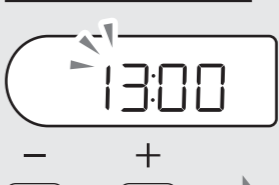

Pomocí tlačítek + nebo - nastavte hodiny.

Nastavení minut



Pomocí tlačítek + nebo - nastavte minuty.

Poznámky

- Režim nastavení hodin se zuší, pokud během přibližně 65 sekund nedojde k žádné činnosti.
- Nastavení hodin se vynuluje na východní nastavení přibližně po 60 sekundách od vjmutí baterie ze zařízení.
- V takovém případě nastavte hodiny znovu.

Poslech rádia

1 Zapněte rádio.

Rádio je zapnuto a na displeji svítí „ON“.

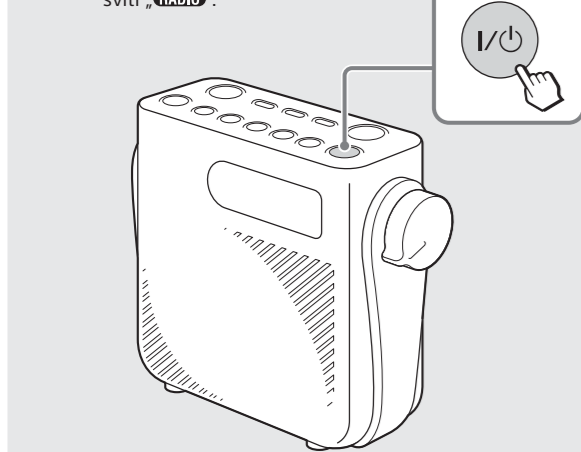

2 Vyberte pásmo.

Opakované mačkání tlačítka mění pásmo tímto způsobem:

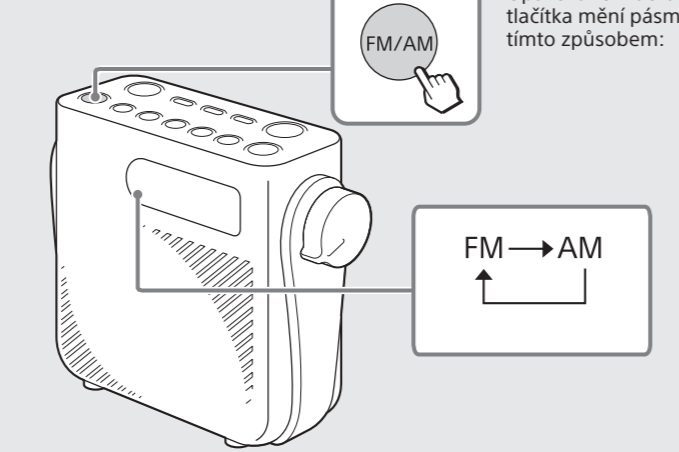

3 Naladte požadovanou stanicí.

Příklad zobrazení (při ladění stanice v pásmu FM)



Tip
Po zobrazení hodin stiskněte tlačítko + nebo -. Na displeji se na několik sekund zobrazí frekvence aktuálně naladěné stanice.

Automatické ladění

Zařízení automaticky ve frekvenčním rozsahu hledá vhodné stanice. Po nalezení stanice zařízení přijímá rádiové signály této stanice po dobu přibližně 3 sekund a následně pokračuje ve vyhledávání další vhodné stanice.

Ruční ladění

Požadovanou stanici lze naladit ručně. Ruční ladění použijte k nalezení konkrétní stanice, například když předem znáte její přesnou frekvenci.



Stiskněte a podržte tlačítko + nebo -, dokud se nezačne měnit frekvence.

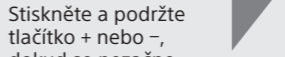

Opakovaně mačkejte tlačítka + nebo -, dokud nebude naladěna požadovaná stanice.

Předvolba stanic

1 Naladte požadovanou stanici.

Postupujte podle kroků 1 až 3 ve výše uvedené části „Poslech rádia“.

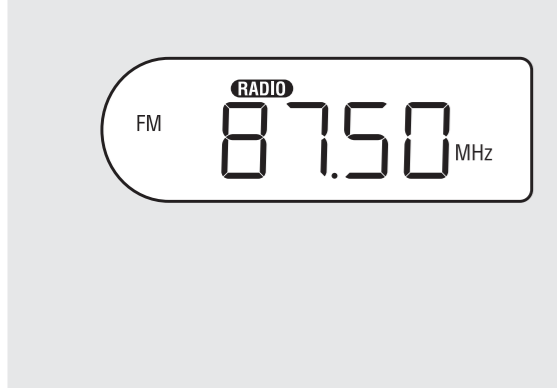

Tip
Po zobrazení hodin stiskněte tlačítko + nebo -. Na displeji se na několik sekund zobrazí frekvence aktuálně naladěné stanice.

2 Stiskněte a podržte požadované tlačítko předvolby (1-5), dokud neuslyšíte zvukový signál a číslo předvolby se nezobrazí na displeji.

Oblíbené stanice lze přiřadit 5 tlačítkům předvoleb. Uložit lze 5 stanic v pásmu FM a 5 stanic v pásmu AM.

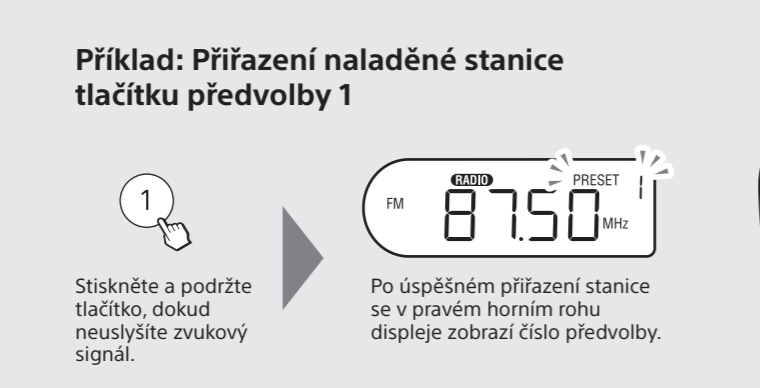

Příklad: Přiřazení naladěné stanice tlačítku předvolby 1
Stiskněte a podržte tlačítko, dokud neuslyšíte zvukový signál.

Po úspěšném přiřazení stanice se v pravém horním rohu displeje zobrazí číslo předvolby.

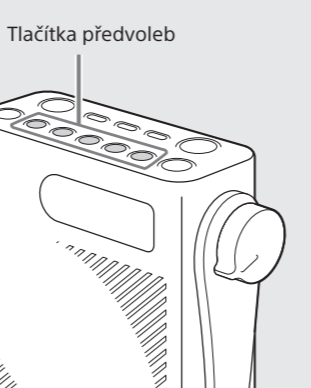
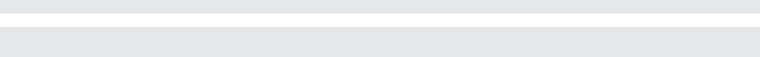

Změna přednastavené stanice

- Naladte novou stanici.
- Stiskněte a podržte tlačítko předvolby, u kterého chcete provést změnu, dokud neuslyšíte zvukový signál.

Původní stanice přednastavená na vybraném tlačítku bude nahrazena novou.

Zlepšení příjmu rádia

Pokud je příjem rádia špatný, je možné jej vylepšit pomocí kabelové antény (v pásmu FM) nebo změnou orientace samotného zařízení (v pásmu AM). Pokud problémy s příjmem nadále přetrvávají, zkuste zařízení přesunout na jiné místo, například blízko k oknu nebo dveřím.

Pro pásmo FM

Rádně připevňte příslušky (součást dodávky), jak ukazuje obrázek níže.

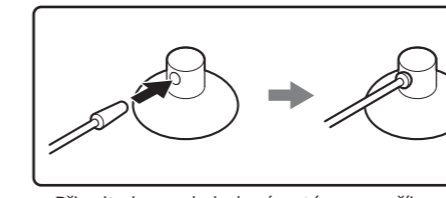

Připojte konec kabelové antény pro příjem v pásmu FM.

Při odpojení kabelové antény od příslušky stiskněte konec kabelové antény a opodíle ji. Netlačte násilím přilnavý kabelovou anténu, mohli byste ji poškodit.

Jakmile uslyšíte 3s ukazku požadované stanice, stiskněte tlačítko ENTER. Pamněte, že pokud nestisknete tlačítko ENTER, zařízení zahájí vyhledávání další stanice.



Kvalitu příjmu lze upravit změnou úhlu kabelové antény pro příjem v pásmu FM.

Pro pásmo AM

Pro zlepšení příjmu upravte polohu samotného zařízení. (Feritová anténa je vestavěná do jednotky.)

Připevnění řemínku

V době nákupu je připevněn pouze jeden konec řemínku. Připevňte druhý konec podle obrázku níže. Chcete-li řemínek odstranit, postupujte v opačném pořadí.

Zavěšení rádia

Rádio lze pověsit pomocí řemínku nebo šňůrky (není součástí dodávky), jak ukazuje obrázek níže.

Vytažení nebo uložení antény pro příjem v pásmu FM

Vytažení kabelové antény

Otvor

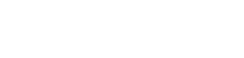

Uložení kabelové antény

Drážka



Poslech přednastavené stanice

1 Vyberte pásmo FM nebo AM a poté stisknutím tlačítka předvolby můžete zahájit poslech přednastavené stanice.

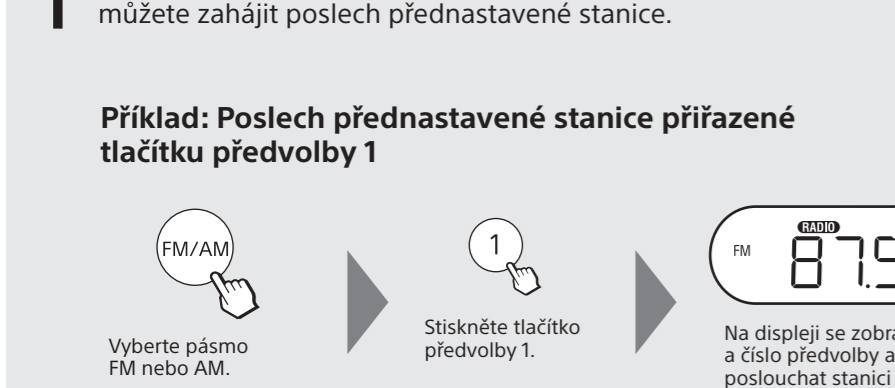

Příklad: Poslech přednastavené stanice přiřazené tlačítku předvolby 1
Vyberte pásmo FM nebo AM.

Stiskněte a podržte tlačítko předvolby 1.

Na displeji se zobrazí frekvence a číslo předvolby a můžete posluhat stanici přiřazenou tlačítku předvolby 1.

Poznámky

Nedržte tlačítko předvolby stisknuté déle než 2 sekundy, aby nedošlo k nechtěné změně přednastavené stanice.

Popis součástí a ovládacích prvků

Jednotka

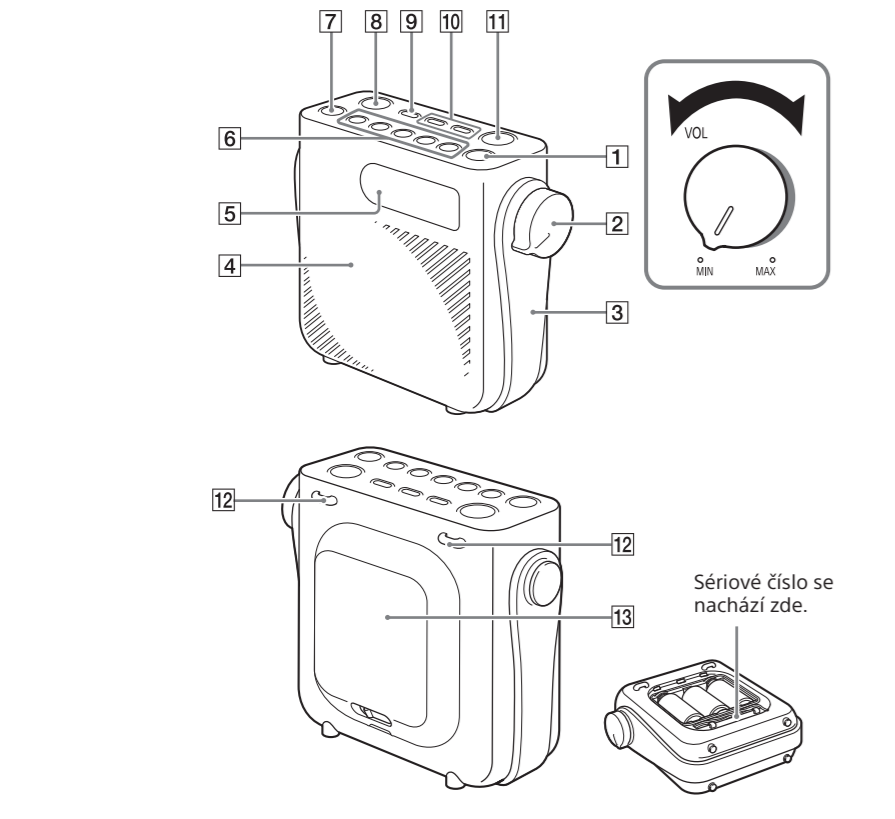

- | | |
|---|--|
| 1 Tlačítko I/⏻ (napájení) | 9 Tlačítko ENTER/SET CLOCK (podržímím tlačítka se aktivuje režim nastavení hodin) |
| 2 Ovládací hlasitost | 10 Tlačítka +, - |
| 3 Remínek | 11 Tlačítko AUTO OFF |
| 4 Reproduktor | 12 Očka na šňůrku |
| 5 Displej | 13 Kryt příhrádky pro baterie |
| 6 Tlačítka předvoleb* | * Tlačítko předvolby číslo 3 a sobě má výstupce. Tento výstupce slouží k lepší orientaci při ovládání rádia. |
| 7 Tlačítka FM/AM | |
| 8 Tlačítko TIMER SET/ON/OFF (pro časovač) | |

Displej

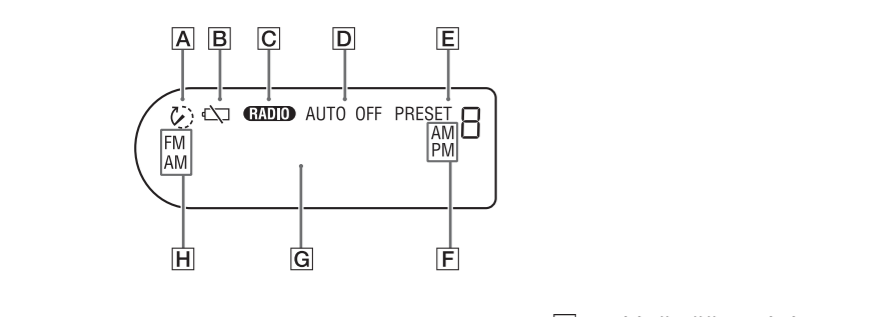

- | | |
|--|--|
| A Bliká při nastavování časovače a svítí, když je časovač spuštěn. | E Svítí při přiřazení stanice nebo odpočtu času k tlačítkům předvolby nebo při výběru přednastavené stanice či přednastavené odpočtu času. |
| B Svítí nebo bliká při nízké úrovni nabití baterie. Jakmile začne tento indikátor blikat, vyměňte všechny baterie za nové. | F Svítí, když je režim zobrazení hodin nastaven na 12hodinový systém. |
| C Rozsvítí se, když zařízení přijímá rádiové signály. | G Očko na šňůrku |
| D Bliká při nastavování časovače automatického vypnutí a svítí, když je časovač automatického vypnutí spuštěn. | H Označuje aktuálně vybrané pásmo. Svítí „FM“ nebo „AM“. |

Tip
Informaci o tom, zda zařízení přijímá rádiové signály či nikoli, vám poskytne indikátor „ON“ v době, kdy je hlasitost snížena na minimum.

Užitečné funkce

Časovač automatického vypnutí

Rádio se automaticky vypne po uplynutí nastavené doby (v minutách). Tato funkce vám pomůže, abyste nezapomněli vypnout zařízení.

- Stiskněte tlačítko AUTO OFF. Na displeji začne blikat indikátor „AUTO OFF“ a zobrazí se výchozí nastavení („60“). Pokud stisknete tlačítko AUTO OFF, když je rádio vypnuté, rádio se automaticky zapne.
- Opakovaným mačkáním tlačítka AUTO OFF vyberte požadované nastavení, když indikátor „AUTO OFF“ bliká.



Pokud, když stisknete toto tlačítko, doba na displeji (v minutách) se následovně změní:



Odpočet

Časovač můžete nastavit na intervaly o délce 1 minuty (maximum je 90 minut). Když časovač skončí, budík vám připomene, že čas vypršel.

1 Stiskněte tlačítko TIMER SET/ON/OFF. Na displeji začne blikat „0“ a „1“ (výchozí nastavení).

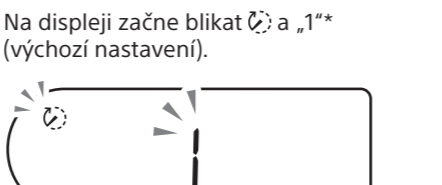

* „1“ bude blikat pouze při nastavování prvního času. Poté bude blikat dříve vybrané odpočítávání času (v minutách).

2 Když na displeji bliká „0“ a „1“ (výchozí nastavení), nastavte časovač mezi 1 a 90 minutami pomocí tlačítek + nebo -.

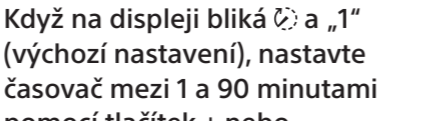

3 Stiskněte tlačítko TIMER SET/ON/OFF nebo ENTER.

☞ a vybrané odpočítávání přestane blikat a odpočet bude zahájen zvukovým signálem. Po ukončení odpočtu začne blikat „0,00“ a rozezní se budík po dobu přibližně 60 minut.

Zastavení budíku

Stiskněte libovolné tlačítko.

Zastavení časovače

Stiskněte tlačítko TIMER SET/ON/OFF. Časovač se zuší a na displeji se zobrazí aktuální čas.

Přřazení často používaných nastavení časovače tlačítkům předvoleb

Často používaná nastavení odpočítávání času lze přiřadit 5 tlačítkům předvoleb.

1 Stiskněte tlačítko TIMER SET/ON/OFF a poté zvolte odpočítávání času stisknutím tlačítka + nebo -.

2 Stiskněte a podržte požadované tlačítko předvolby (1-5), dokud neuslyšíte zvukový signál a číslo předvolby se nezobrazí na displeji.

Použití přednastaveného časovače

- Stiskněte tlačítko TIMER SET/ON/OFF.
- Stiskněte požadované tlačítko předvolby, když na displeji bliká ☞ a přednastavené odpočítávání času.
- Stiskněte tlačítko TIMER SET/ON/OFF nebo ENTER.

Odpočet bude zahájen zvukovým signálem.

Poznámky

- Výchozí nastavení časovačů jsou 3 minuty (tlačítko 1), 10 minut (tlačítko 2), 20 minut (tlačítko 3), 40 minut (tlačítko 4) a 60 minut (tlačítko 5). Po nastavení vlastních časovačů jsou výchozí nastavení přepsána novými nastaveními.
- Přednastavené odpočty se vynulují do výchozího nastavení odpočítávání času přibližně po 60 sekundách od vjmutí baterie ze zařízení. V takovém případě je třeba odpočítávání času nastavit znovu.
- Dokonce v případě, že se radio vypne stisknutím tlačítka I/⏻ nebo pomocí funkce automatického vypnutí, odpočet nadále pokračuje.

Tip

Chcete-li během odpočtu zkontrolovat, kterou stanici právě posluháte, stiskněte tlačítko + nebo -. Na displeji se po dobu několika sekund zobrazí aktuálně zvolené pásmo a frekvence.

Změna intervalu ladění v pásmu AM

Tato funkce není k dispozici u modelů pro severní Ameriku a Evropu.

1 Stisknutím tlačítka I/⏻ rádio vypnete.

2 Stiskněte a podržte tlačítko AUTO OFF po dobu delší než 4 sekundy, zatímco držíte stisknuté tlačítko předvolby 1.

Když zazní zvukový signál, interval ladění v pásmu AM se změní a na displeji se zobrazí nové nastavení (9 kHz nebo 10 kHz).

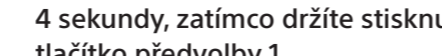

Poznámky

Každé, když stisknete a podržíte tlačítka, interval ladění v pásmu AM se cyklicky změní.

Změna intervalu ladění vymaže všechny přednastavené stanice v pásmu AM uložené v zařízení. Po změně intervalu ladění znovu nastavte všechny své přednastavené stanice.

VAROVÁNÍ

Neinstalujte přístroj do stísněného prostoru, jako je knihovna nebo vestavná skříň.

Neuvazujte přístroj zdrojům otevřeného ohně (např. svíčkám).

Stěh a další informace týkající se bezpečnosti jsou uvedeny zvlášť na spodní straně.

Neuvazujte baterie nebo zařízení s nabitými svými bateriemi slunečnímu záření, ohni ani žádným jiným zdrojům vysokých teplot.

Pro zákazníky v Evropě

Upozornění pro zákazníky: následující informace platí pouze pro zařízení prodávaná v zemích, které se řídí směrnicemi EU.

Toto zařízení výrobna společnosti Sony Corporation, 1-7-1 Konan Minato-ku Tokio, 108-0075 Japonsko nebo bylo vyrobeno jiným jménem. S dotazy ohledně shody produktu s požadky Evropské unie se obraťte na autorizovaného zástupce: Sony Deutschland GmbH, Hedelfinger Strasse 61, 70327 Stuttgart, Německo. U záležitostí souvisejících se servisem a zárukami se obraťte na adresy uvedené v sázkových servisních a záručních listech.

Likvidace baterií a elektrických a elektronických zařízení (platí v Evropské unii a dalších evropských zemích se systémy sběru třídného odpadu)

Tento symbol na produktu, baterii nebo obalu značí, že s produktem a baterií nesmí být nakládáno jako s domovním odpadem.

U některých baterií může být tento symbol použit v kombinaci s chemickou značkou.

Chemické značky pro rtuť (Hg) nebo olovo (Pb) se na baterii přidávají v případě, že obsahuje více než 0,0005 % rtuti nebo 0,004 % olova. Zápisem správně likvidace těchto produktů a baterií pomáhá předcházet potenciálním negativním dopadům na životní prostředí a zdraví lidí, ke kterým by mohlo dojít při nesprávné likvidaci. Recyklace materiálů pomáhá šetřit přírodní zdroje.

U produktu, které s důvodů bezpečnosti, výkonu nebo integrity dat vyžadují nepřetržitý připojení k vestavné baterii, by měl výměnu této baterie provádět pouze kvalifikovaný servisní personál. Abyzte zjistili, že s baterií a elektrickým a elektronickým zařízením budete správně nakládat jako s domovním odpadem.

U některých baterií může být tento symbol použit v kombinaci s chemickou značkou.

Chemické značky pro rtuť (Hg) nebo olovo (Pb) se na baterii přidávají v případě, že obsahuje více než 0,0005 % rtuti nebo 0,004 % olova. Zápisem správně likvidace těchto produktů a baterií pomáhá předcházet potenciálním negativním dopadům na životní prostředí a zdraví lidí, ke kterým by mohlo dojít při nesprávné likvidaci. Recyklace materiálů pomáhá šetřit přírodní zdroje.

POZOR

Mějte na paměti, že jakákoli změna nebo oprava, které nejsou výslovně schváleny v této příručce, vás mohou zbavit oprávnění toto zařízení obsluhovat.

Funkce produktu

- Chráněno proti stříkající vodě (kryt IPX4) při použití v koupelně, ve sprše atd.

- Automatické i ruční ladění stanic v pásmech FM a AM.

- Dvě funkce časovače: 90minutový časovač a časovač automatického vypnutí.

- 5 tlačítek předvoleb pro snadné ladění a pohodlné používání časovače.

Odolnost proti vodě (přečíst před použitím rádia)

Odolnost tohoto produktu proti vodě

Tento produkt je odolný proti postříknutí vodou*specifikace ekvivalentní IPX4* odolnost proti vodě, jak ji definuje odstavce „Stupně ochrany krytem IEC 60529“ normy IEC60529 „Stupně ochrany krytem (IP kód)“. V závislosti na použití může voda vnikat do zařízení způsobit požár, úraz elektrickým proudem nebo poruchu.

Při používání rádia mějte vždy na paměti následující informace:

* Kryt příhrádky pro baterie musí být pevně zavřený a uzamčený.

* Chráněno proti stříkající vodě ze všech stran a bez škodlivého účinku na funkčnost rádia.

Specifikace odolnosti při ponorech pod tekoucí* vodou:

| Vhodné | Škodlivé |
|--|--|
| Sladká voda, voda z kohoutku | Sladká voda, voda z kohoutku |
| Tekutiny jiné než uvedené výše (opačný směr než uvedené výše) (čistý mořský nebo kroupelovým prostředky, praním voda, horká voda, voda z bazénu, mořská voda atd.) | Tekutiny jiné než uvedené výše (opačný směr než uvedené výše) (čistý mořský nebo kroupelovým prostředky, praním voda, horká voda, voda z bazénu, mořská voda atd.) |

* Nepoužívejte tento produkt v moři, bazénu, zřídle ani v sauně. Slaná voda, chlorovaná voda, sirmá voda nebo voda o vysoké teplotě může způsobit poruchu.

Odolnost tohoto rádia proti vodě je založena na měřicích prováděných za výše popsaných podmínek. Mějte na paměti, že na povrchy způsobené poruchou do vody při nesprávném používání zákazníkem se nevztahuje záruka.

Chcete-li zachovat odolnost proti vodě

Zkontrolujte následující polohy a použijte rádio správně.

• Kryt příhrádky pro baterie hejte velmi důkladně při při zařizování odolnosti proti vodě. Při uzavírání krytu pevně uzavřete a bezpečně uzamčete. Při uzavírání krytu dávajte pozor, aby se mezi gumové těsnění a kontaktní plochu zadní strany krytu nedostaly cizí objekty, jako například prach, vlasy atd. Pokud se kryt křítí takovým způsobem, že není zcela uzavřen, může do příhrádky pro baterie vniknout voda a způsobit poruchu. Pokud se na gumové těsnění nebo na kontaktní plochu zadní strany krytu přilepí cizí objekty, očištěte je měkkým hadříkem, který nepouští vlákna.

• Dávajte pozor, aby se kabelová FM anténa nezachytila mezi zařízením a kryt příhrádky pro baterie při uzavírání krytu po vytáhnutí antény.

FM/AM rádio do sprchy

Návod k obsluze CS
Návod na používanie SK



©2014 Sony Corporation

ICF-S80

Úvodné informácie

Krýť prístroja pre batérie musí byť pevne zavretá a bezpečne zamknutá, aby sa zachovala odolnosť voči vode. Podrobnosti nájdete v časti „**Odolnosť voči vode (prečítajte si pred použitím rádia)**“.

1 Vložte batérie.

Posuňte prepínač zamknutia/odmknutia v smere šípky (O) a otvorte kryť prístroja pre batérie (O).

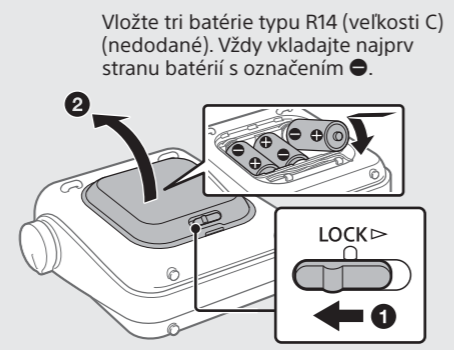

Vložte tri batérie typu R14 (veľkosti C) (nedodané). Vždy vkladajte najprv stranu batérie s označením (O).

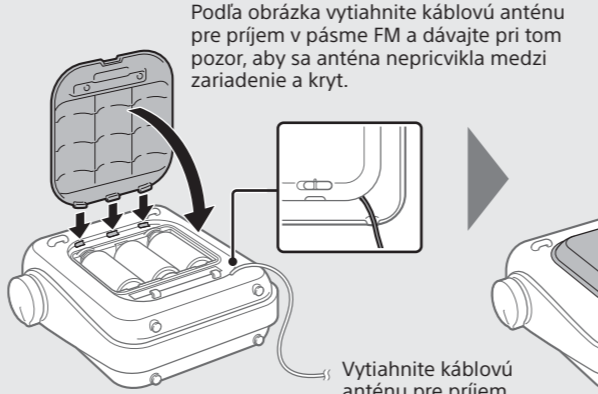

Podľa obrázka vyťahnite káblovú anténu pre príjem v pásme FM a dávajte pri tom pozor, aby sa anténa nepracikvila medzi zariadením a kryť.

2 Nastavte hodiny.

Po vložení batérií bude na displeji blikat čas „00:00“ (alebo „12:00 AM“). Stlačte a podržte tlačidlo SET CLOCK, kým nezachvíka blikajúce zobrazenie hodín.

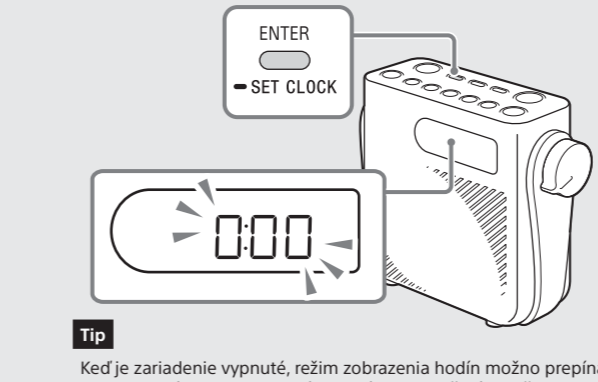

Keď je zariadenie vypnuté, režim zobrazenia hodín možno prepínať medzi 24-hodinovým a 12-hodinovým systémom stlačením tlačidla + a tlačidla predvolby 1, až kým nezahvíka pípnutie.

Nastavenie hodín

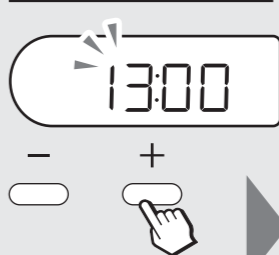

Stlačte tlačidlo + alebo - a nastavte hodiny.

Poznámky

- Režim nastavenia hodín sa zruší, ak v priebehu približne 65 sekúnd nevykonáte žiadnu činnosť.
- Po približne 60 sekundách od vybratia batérie zo zariadenia sa obnoví predvolené nastavenie hodín od výrobcu.
- V skom pripade nastavenia hodiny zvonu.

Nastavenie minút

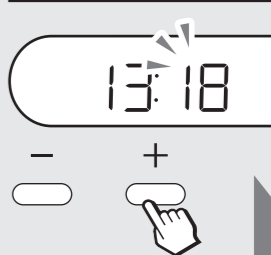

Stlačte tlačidlo + alebo - a nastavte minúty.

Stlačením tlačidla ENTER potvrdíte nastavenie minút.

Počúvanie rádia

1 Zapnite rádio.

Zapne sa rádio a na displeji sa zobrazí indikátor (O).

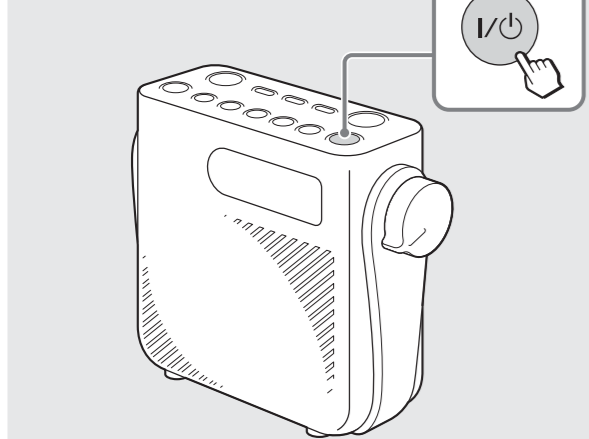

2 Vyberte pásmo.

Opakovaným stlačením tlačidla môžete meniť pásmo, a to nasledovne:

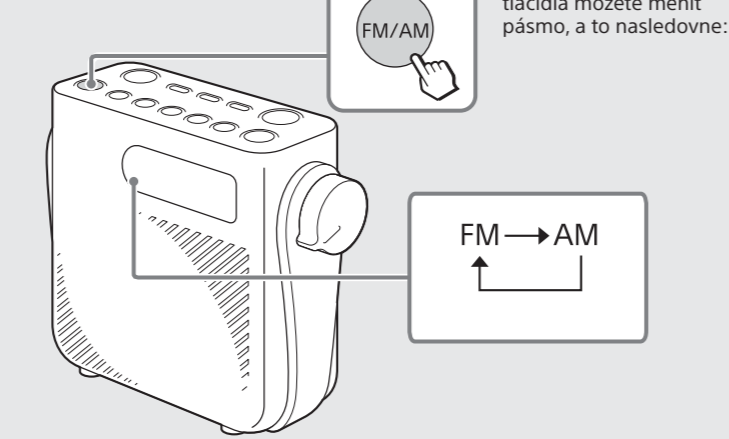

3 Naladte požadovanú stanicu.

Príklad zobrazenia na displeji (pri ladení stanice v pásme FM)

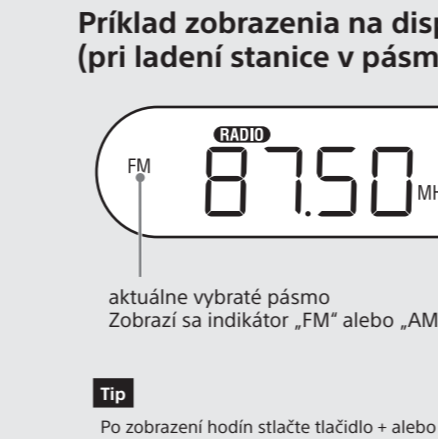

aktualizuje vybrané pásmo Zobrazi sa indikátor „FM“ alebo „AM“.

Tip
Po zobrazení hodín stlačte tlačidlo + alebo - na displeji sa na niekoľko sekúnd zobrazí frekvencia aktuálnej naloženej stanice.

Ladenie s automatickým vyhľadávaním

Zariadenie automaticky vyhľadá v nastavenom frekvencnom rozsahu stanice s dostatočne silným signalom. Po nájdení stanice bude zariadenie prijímať rádiové signály tejto stanice po dobu približne 3 sekúnd a potom bude pokračovať vo vyhľadávaní nasledujúcej stanice s dostatočne silným signalom.

Manuálne ladenie

Požadovanú stanicu môžete naladiť manuálne. Manuálne ladenie sa používa na nájdenie konkrétnej stanice, napríklad keď vopred poznáte jej frekvenciu.

Stlačte a podržte tlačidlo + alebo -, kým sa nezachvíka meniť frekvencia.

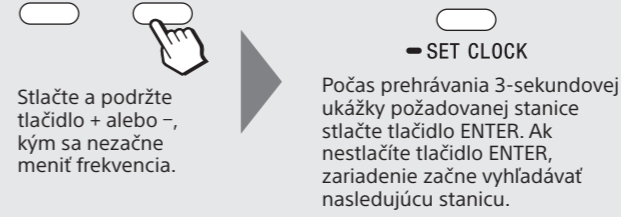

Opakovane stlačte tlačidlo + alebo -, až kým sa nenaladí požadovaná stanica.

Prípevnenie remienka

Po zakúpení je prípevnený iba jeden koniec remienka. Prípevnenie druhý koniec podľa obrázka nižšie. Ak chcete remienok odstrániť, postupujte v opačnom poradi.

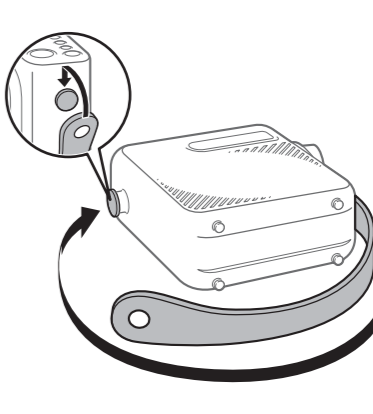

Poznámka
Pevne nasajte otvor remienka na výčnelok. Inak by sa mohol remienok uvoľniť a zaviesť rádio by spadlo.

Zavesenie rádia

Rádio sa dá zavesiť pomocou remienka alebo Snúrky (nedodané), ako to ukazuje obrázok nižšie.

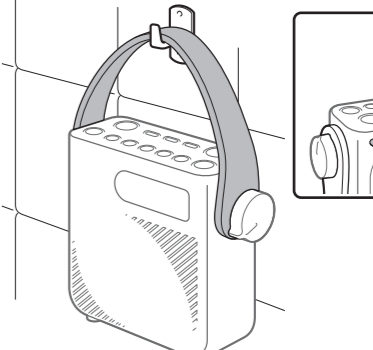

Poznámky

- Nevesajte rádio do polohy, v ktorej by nebolo stabilné alebo by mohlo ľahko spadnúť.
- Pri použití Snúrky zvolte takú Snúrku, ktorá unesie hmotnosť rádia, a priviažte ju pevne, aby nedošlo k pádu rádia.
- Vyhnete sa prílišnému tlaku na remienok alebo Snúrku. Inak by mohlo dôjsť k pretrhnutiu remienka alebo Snúrky. Pri veľkých rádiach dávajte pozor, aby na remienok alebo Snúrku nepôsobil príliš veľký ťah.

Vyťahnutie alebo uloženie káblovej antény pre príjem v pásme FM

Vyťahnite káblovú anténu

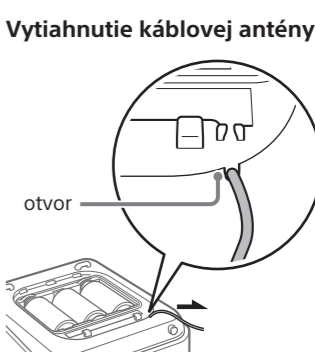

Uloženie káblovej antény



Poznámky

- Ak zavretie kryť prístroja pre batérie s káblovou anténou pre príjem v pásme FM v nesprávnej polohe, nie je možné zabezpečiť odolnosť voči vode, pretože sa káblová anténa pracikvila medzi zariadením a kryť prístroja pre batérie. Preťahnite káblovú anténu cez drážku a potom zavrite kryť prístroja pre batérie.
- Pri ukladaní káblovej antény ju prelahnite cez drážku a zasaďte, aby anténa nevyčleňovala a prietrhavá pre kábel.

Ukladanie predvolieb staníc

1 Naladte požadovanú stanicu.

Postupujte podľa krokov 1 až 3 vo vyššie uvedenej časti „Počúvanie rádia“.

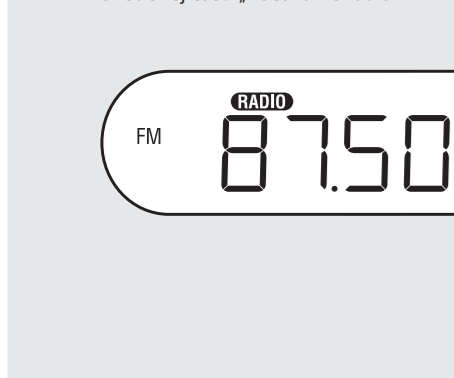

Po zobrazení hodín stlačte tlačidlo + alebo - na displeji sa na niekoľko sekúnd zobrazí frekvencia aktuálnej naloženej stanice.

2 Obľúbené stanice môžete uložiť s priradením k 5 tlačidlám predvolieb. Uložiť môžete 5 staníc v pásme FM a 5 staníc v pásme AM.

Stlačte a podržte tlačidlo požadovanej predvolby (1 – 5), až kým nezahvíka pípnutie a na displeji sa nezobrazí číslo predvolby.

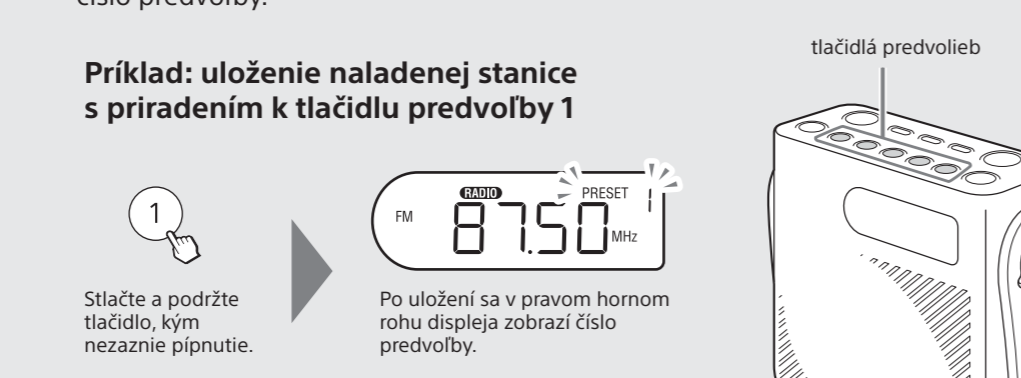

Príklad: uloženie naloženej stanice s priradením k tlačidlu predvolby 1

Stlačte a podržte tlačidlo, kým nezahvíka pípnutie.

Po uložení sa v pravom hornom rohu displeja zobrazí číslo predvolby.

Počúvanie predvolenej stanice

1 Vyberte pásmo FM alebo AM a potom stlačením tlačidla predvolby môžete začať počúvať predvolenú stanicu.

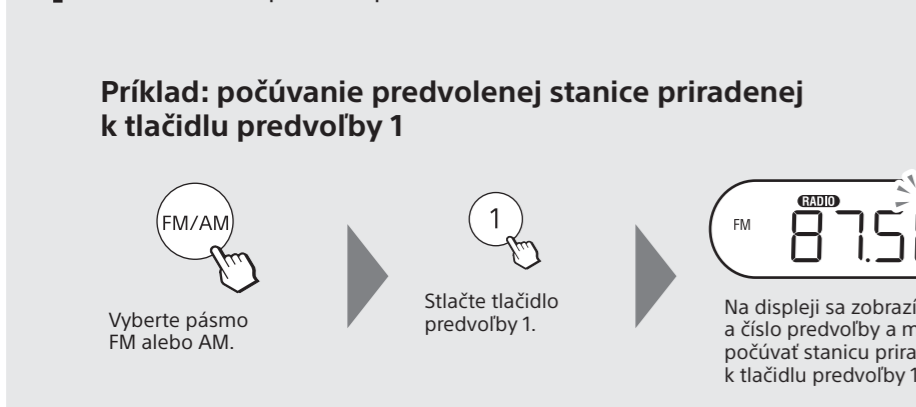

Ak nie je k stlačenému tlačidlu priradená žiadna predvolená stanica, zobrazí sa indikátor „–“ (nič) a zariadenie sa vráti na frekvenciu naloženú pred stlačením tlačidla.

Poznámka
Keďže tlačidlo predvolby stlačíte dlhšie než 2 sekundy, aby nedošlo k neželanej zmene predvolenej stanice.

Popis súčastí a ovládacích prvkov

Zariadenie

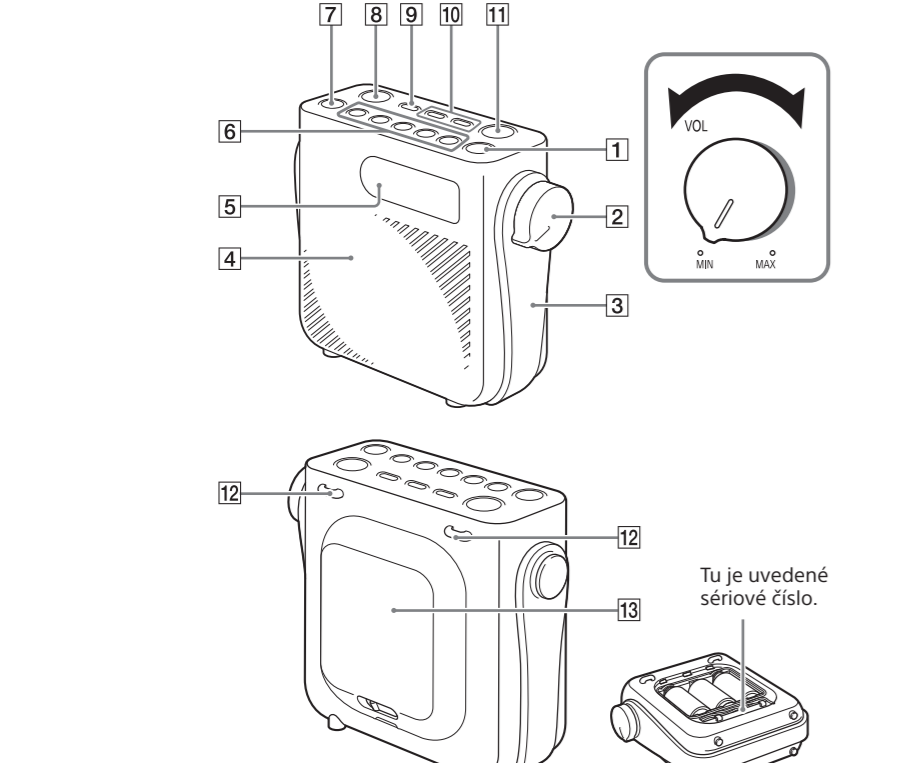

- Tlačidlo I/O (napájanie)
- Ovládací prvok hlasitosti
- Remienok
- Reproduktor
- Displej
- Tlačidlá predvolieb*
- Tlačidlo FM/AM
- Tlačidlo TIMER SET/ON/OFF (pre časovač odpočítavania)
- Tlačidlo ENTER/SET CLOCK (podržaním tlačidla sa aktivuje režim nastavenia hodín)
- Tlačidlá +, -
- Tlačidlo AUTO OFF
- Očká na Snúrku
- Kryť prístroja pre batérie

* Tlačidlo predvolby 1 obsahuje hmatový bod. Tento hmatový bod slúži na ľepšiu orientáciu pri ovládaní rádia.

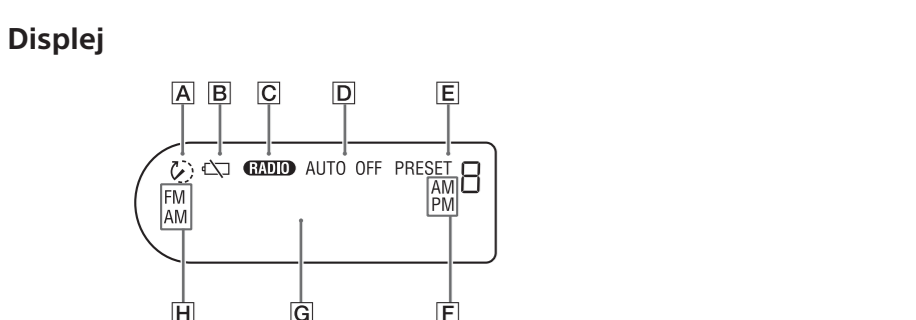

- Bliká pri nastavovaní časovača odpočítavania a svieti, keď beží časovač odpočítavania.
- Svieti alebo bliká pri nízkej úrovni nabitia batérie. Keď tento indikátor začne blikat, vymeňte všetky batérie za nové.
- Svieti, keď je zariadenie prijíma rádiové signály.
- Bliká pri nastavení časovača automatického vypnutia a svieti, keď beží časovač automatického vypnutia.
- Svieti pri priradovaní staníc alebo časovačov odpočítavania k tlačidlám predvolieb alebo pri výbeze predvolenej stanice či predvoleného časovača odpočítavania.
- Svieti, keď je režim zobrazenia hodín nastavený na 12-hodinový systém. (Ak je nastavený 24-hodinový systém, indikátor „AM“ a „PM“ nesvieti.)
- Oblasť frekvencie/Času/správ indikátor „AM“ a „PM“ nesvieti.
- Signalizuje aktuálne vybrané pásmo. Svetí indikátor „FM“ alebo „AM“.

Tip
Keď je hlasitosť znížená na minimum, podľa indikátora (O) môžete zistiť, či zariadenie prijíma rádiové signály.

Úžitočné funkcie

Časovač automatického vypnutia

Rádio sa automaticky vypne po uplynutí nastavenej doby (v minútach). Táto funkcia vám pomôže, aby ste nezabudli vypnúť zariadenie.

1 Stlačte tlačidlo AUTO OFF.

Na displeji začne blikat indikátor „AUTO OFF“ a zobrazí sa predvolené nastavenie („60“). Ak stlačíte tlačidlo AUTO OFF, keď je rádio vypnuté, rádio sa automaticky zapne.

2 Opakovaným stlačením tlačidla AUTO OFF môžete vybrať požadované nastavenie, keď indikátor „AUTO OFF“ bliká.

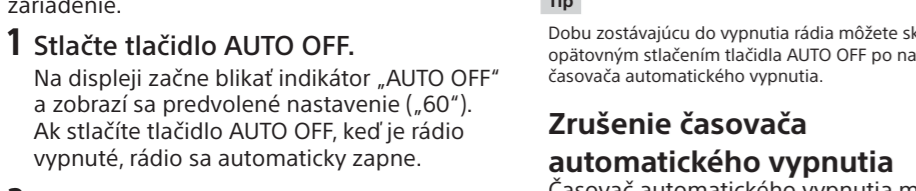

Prí každom stlačení tohto tlačidla sa doba na displeji (v minútach) zmení nasledovne:

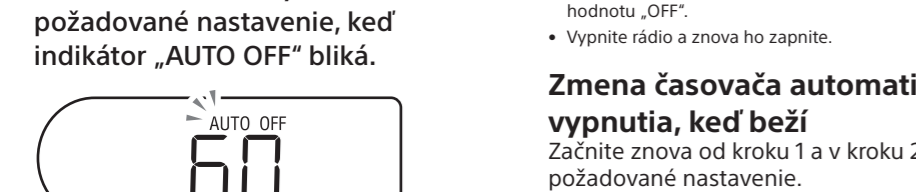

Prí každom stlačení tohto tlačidla sa doba na displeji (v minútach) zmení nasledovne: 60 → 45 → 30 → 15 → OFF → 10 →

Časovač odpočítavania

Časovač odpočítavania môžete nastaviť na 1-minútové intervaly (maximálne 90 minút). Keď sa skončí odpočítavanie, zvuk vám pripomenie, že je uplynul určitý čas.

1 Stlačte tlačidlo TIMER SET/ON/OFF.

Na displeji začne blikat indikátor (O) a „1“ (predvolené nastavenie).



* „1“ bude blikat len pri nastavovaní prvého času. Následne bude blikat prstím zvolená doba odpočítavania (v minútach).

2 Keď na displeji bliká indikátor (O) a „1“ (predvolené nastavenie), pomocou tlačidla + alebo - nastavte časovač odpočítavania na 1 až 90 minút.

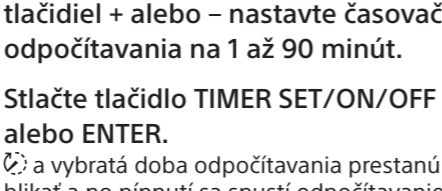

3 Stlačte tlačidlo TIMER SET/ON/OFF alebo ENTER.

(O) a vybraná doba odpočítavania prestanú blikat a po pípnutí sa spustí odpočítavanie. Po skončení odpočítavania začne blikat indikátor (O) a čas „0:00“ a po dobu približne 60 minút bude pípať zvukom.

Zastavenie zvukčička

Stlačte ľubovoľné tlačidlo.

Zastavenie časovača odpočítavania

Stlačte tlačidlo TIMER SET/ON/OFF. Časovač odpočítavania sa zruší a na displeji sa zobrazí aktuálny čas.

Priradenie často používaných nastavení časovača odpočítavania k tlačidlám predvolieb

Často používané nastavenia časovača odpočítavania môžete priradiť k 5 tlačidlám predvolieb.

1 Stlačte tlačidlo TIMER SET/ON/OFF a potom stlačením tlačidla + alebo - zvolte čas odpočítavania.

2 Stlačte a podržte tlačidlo požadovanej predvolby (1 – 5), až kým nezahvíka pípnutie a na displeji sa nezobrazí číslo predvolby.

Použitie predvoleného časovača odpočítavania

1 Stlačte tlačidlo TIMER SET/ON/OFF.

2 Kým na displeji bliká indikátor (O) a predvolená doba odpočítavania, stlačte požadované tlačidlo predvolby.

3 Stlačte tlačidlo TIMER SET/ON/OFF alebo ENTER.

Po pípnutí sa spustí odpočítavanie.

Poznámky

- Predvolenými nastaveniami časovača odpočítavania sú 3 minúty (tlačidlo 1), 10 minút (tlačidlo 2), 20 minút (tlačidlo 3), 40 minút (tlačidlo 4) a 60 minút (tlačidlo 5). Po nastavení vlastných časovačov odpočítavania tieto nové nastavenia prepíšu predvolené nastavenia.
- Po približne 60 sekundách od vybratia batérie zo zariadenia sa obnoví predvolené nastavenie od výrobcu. V takom prípade musia predvolby dôb odpočítavania nastaviť znova.
- Odpočítavanie pokračuje nadeľaj aj vtedy, keď sa rádio vypne stlačením tlačidla I/O alebo pomocou funkcie automatického vypnutia.

Tip
Ak chcete počas odpočítavania skontrolovať, akú stanicu práve počúvate, stlačte tlačidlo + alebo - na displeji sa na niekoľko sekúnd zobrazí aktuálne vybrané pásmo a frekvencia.

3 Stlačte tlačidlo ENTER.

Vybrané nastavenie sa potvrdí pípnutím a indikátor „AUTO OFF“ prestane blikat. Ak do približne 3 sekúnd nestlačíte tlačidlo ENTER, aktuálne vybrané nastavenie sa automaticky potvrdí.

Tip
Dobu zostávajúcu do vypnutia rádia môžete skontrolovať opätovným stlačením tlačidla AUTO OFF po nastavení časovača automatického vypnutia.

Zrušenie časovača automatického vypnutia

Časovač automatického vypnutia môžete zrušiť niektorým z týchto spôsobov:

- Nastavte časovač automatického vypnutia na hodnotu „OFF“.
- Vypnite rádio a znova ho zapnite.

Zmena časovača automatického vypnutia, keď beží

Začínate znova od kroku 1 a v kroku 2 vyberte požadované nastavenie.

Zmena intervalu ladenia v pásme AM

Modely určené pre Severnú Ameriku a Európu túto funkciu nespokývajú.

1 Stlačením tlačidla I/O vypnite rádio.

2 Stlačte a podržte tlačidlo AUTO OFF na viac ako 4 sekundy, pričom držte stlačené tlačidlo predvolby 1.

Interval ladenia v pásme AM sa po pípnutí zmení a na displeji sa zobrazí nové nastavenie (9 kHz alebo 10 kHz).

* Kryť prístroja pre batérie musí byť pevne zavretá a zamknutá.

* Chránené vodič striekajúcej vody zo všetkých strán bez špeciálneho vypnutia na funkčnosti rádia.

Upozornenie, pre ktoré platí špecifikácia odolnosti voči vode:



Platiť: pitná voda, voda z kohútika

Nepatí: tekutiny iné než uvedené vyššie (voda s čistiacimi alebo kúpeľovými prostriedkami, prameniá voda, horúca voda, voda z bažiny, morská voda a podobené)

Neupravujte tento produkt v mieri, bažene, termálnom prameni alebo saune. Súdajte opozornosť, aby sa medzi gumové tesnenie a kontaktnú plochu zadnej strany krytu nedostal cudzí predmet, ako napríklad prach, vlasy a podobené.

Ak sa kryť koží takým cudzím predmetom pevné nezarie, môže do prístroja pre batérie vniknúť voda a spôsobiť poruchu. Ak na gumové tesnenie alebo kontaktnú plochu zadnej strany krytu prilpnú cudzie predmety, utrite ich mäkku handičku neupokývanou vlhka.

Udržujte pozor, aby sa medzi gumové tesnenie a kontaktnú plochu zadnej strany krytu nedostal cudzí predmet, utrite ich mäkku handičku neupokývanou vlhka.

Udržujte pozor, aby ste nepoužili zariadenie, ak sa na povrchu gumového tesnenia objavila poškodená, neovplyvňuje odolnosť voči vode. Ak sa na povrchu gumového tesnenia objavila poškodená, neovplyvňuje odolnosť voči vode. Ak sa na povrchu gumového tesnenia objavila poškodená, neovplyvňuje odolnosť voči vode. Ak sa na povrchu gumového tesnenia objavila poškodená, neovplyvňuje odolnosť voči vode.

VAROVANIE

Zariadenie nemusíte otvárať do obmedzeného prístroja, ako napríklad do kúžeňa alebo skrinky.

Zariadenie nevystavujte zdrojom otvoreného ohňa (napríklad zapáleným sviečkam).

Stoť a ďalšie informácie týkajúce sa bezpečnosti sa nachádzajú na spodnej strane vonkajšej časti.

Batérie ani zariadenie s vložnými batérkami nevystavujte nadmernej teplote, napríklad slnečnému žiareniu, nevystavujte ich požiaru.

Pre zákazníkov v Európe

Oznámenie pre zákazníkov: nasledujúce informácie sa týkajú iba zariadení vyrábaných v krajinách, v ktorých platia smernice EÚ.

Tento produkt bol vyrobený spoločnosťou alebo v mene spoločnosti Sony Corporation, 1-7-1 Konan Minato-ku Tokyo, 108-0075 Japonsko. Autorizačným zástupcom pre otázky týkajúce sa súladu tohto produktu s normami na základe právnych predpisov Európskej únie je spoločnosť Sony Deutschland GmbH, Hedelfinger Strasse 61, 70327 Stuttgart, Nemecko. Ak máte akékoľvek otázky týkajúce sa servisu alebo záruky, obráťte sa na adresu uvedenú v samostatnom servisnom alebo záručnom okružníku.

Likvidácia odpadových batérií a elektrických a elektronických zariadení (plati v Európskej únii a iných európskych krajinách, ktoré používajú systémy separovaného zberu odpadu)

Tento symbol na produkte, batérii alebo na batérii znamená, že výrobok a batériu nemôžu zaslať ako s domovým odpadom. Na určitých typoch batérií sa môže tento symbol používať spolu so symbolom chemického prvku ortuť (Hg) alebo olova (Pb). Správnu likvidáciu týchto produktov a batérií zahŕňa možnosť regulovaným vývojom na životné prostredie a ľudské zdravie, ktoré by inak hrozilo pri nesprávnej likvidácii odpadu. Recyklačná materiál môže byť použitý na výrobu nových zariadení. Podrobnšie informácie o recyklačii tohto produktu alebo batérie vám poskytne miestny mestský úrad, miestny úrad zodpovedný za odvoz domového odpadu alebo obchod, v ktorom ste produkt alebo batériu kúpili.

OPUZORNENIE

Upozorňujeme vás, že všetky zariadenia alebo úpravy, ktoré nie sú výslovné schválené v tomto návode na používanie, môžu mať za následok stratu opätovania na prevádzkovanie tohto zariadenia.

Vlastnosti produktu

- Ochrana voči striekajúcej vode (krýť IPX4) pri použití v kúpeľni, sprche a podobené.
- Ladenie s automatickým vyhľadávaním a manuálne ladenie pre príjem v pásmach FM a AM.
- Dve funkcie časovača: 90-minútový časovač odpočítavania a časovač automatického vypnutia.
- 5 tlačidiel pamätajúcich predvolieb na jednoducho ladenie a jednoduché používanie časovača odpočítavania.

Odolnosť voči vode (prečítajte si pred použitím rádia)

Odolnosť tohto produktu voči vode

Tento produkt je odolný voči prostrednému vodám* v súlade so špecifikáciou ekvivalentnej odolnosti voči vode (krýť IPX4)*, ako je to definované v odseku „Štupne ochrany voči vode“ normy IEC60529. Štupne ochrany krym (kód IP)* v závislosti od spôsobu používania môže voda vzniknúť do zariadenia spôsobit požiar, úraz elektrickým prúdom alebo poruchu.

Pri používaní rádia majte vždy na pamäti nasledujúce informácie:

- Kryť prístroja pre batérie musí byť pevne zavretá a zamknutá.
- Chránené vodič striekajúcej vody zo všetkých strán bez špeciálneho vypnutia na funkčnosti rádia.

Upozorňujeme, pre ktoré platí špecifikácia odolnosti voči vode:

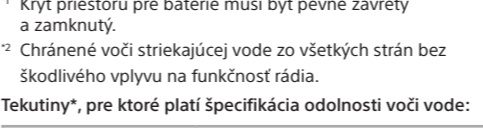

Platiť: pitná voda, voda z kohútika

Nepatí: tekutiny iné než uvedené vyššie (voda s čistiacimi alebo kúpeľovými prostriedkami, prameniá voda, horúca voda, voda z bažiny, morská voda a podobené)

Neupravujte tento produkt v mieri, bažene, termálnom prameni alebo saune. Súdajte opozornosť, aby sa medzi gumové tesnenie a kontaktnú plochu zadnej strany krytu nedostal cudzí predmet, ako napríklad prach, vlasy a podobené.

Ak sa kryť koží takým cudzím predmetom pevné nezarie, môže do prístroja pre batérie vniknúť voda