

SONY®

SONY®

4-193-041-42

LCD Digital Colour TV

# LCD Digital Colour TV

Használati útmutató HU

Pokyny k nastavení CZ

Εγχειρίδιο οδηγιών GR

Návod na obsluhu SK

Ръководство за употреба BG

Руководство по эксплуатации RU

Довідник користувача UA



Hasznos információk a Sony termékekhez.

Полезна информация за продуктите на Sony.

Užitečné informace pouze pro výrobky Sony.

Полезная информация о продукции компании Sony.

Χρήσιμες πληροφορίες για τα προϊόντα Sony.

Корисна інформація про вироби Sony.

Užitočné informácie o výrobkoch značky Sony.

<http://www.sony-europe.com/myproduct/>

<http://www.sony.net/>

© 2010 Sony Corporation



4193041

4-193-041-42

HRD.803G-01

# BRAVIA

KDL-19BX200 / KDL-22BX200

## Bevezetés

Köszönjük, hogy ezt a Sony terméket választotta. Kérjük, mielőtt üzembe helyezi a készüléket, olvassa el figyelmesen ezt a használati utasítást, és őrizze meg, mert a későbbiekben is szüksége lehet rá.

## Megjegyzés a digitális tv-funkcióhoz

- Minden digitális tv-adással **DVB** kapcsolatos funkciók csak azokban az országokban és régiókban működik, ahol DVB-T (MPEG2 és H.264/MPEG4 AVC) digitális jeleket továbbítanak földi műsorszórással.
- Annak ellenére, hogy a tv-készülék megfelel a DVB-T előírásoknak, a kompatibilitást nem garantáljuk a jövőbeli DVB-T digitális földi adásokkal.
- Lehetséges, hogy egyes digitális tv-funkciók bizonyos országokban/térségekben nem állnak rendelkezésre.

A termék gyártója a Sony Corporation, 1-7-1 Konan Minato-ku, Tokió, 108-0075 Japán. Az elektromágneses kompatibilitás és a termékbiztonság tekintetében a hivatalos képviselő a Sony Deutschland GmbH, Hedelfinger Strasse 61, 70327 Stuttgart, Németország. Bármilyen szervizelési vagy garanciális ügyben, kérjük, forduljon a külön szerviz-, illetve jótállási dokumentációban megadott címekhez.

## Védjegyekkel kapcsolatos információk

A **DVB** a DVB Project bejegyzett védjegye.

A HDMI név, a HDMI-logo és a High-Definition Multimedia Interface a HDMI Licensing LLC. védjegye és bejegyzett védjegye.

Gyártva a Dolby Laboratories engedélyével.

A „Dolby” és a dupla D szimbólum a Dolby Laboratories védjegyei.

A „BRAVIA” és a BRAVIA a Sony Corporation védjegyei.

## Az azonosító címke helye

A típusszámot és a tápfeszültséget feltüntetett címkék (a vonatkozó biztonsági előírásoknak megfelelően) a TV hátoldalán található.

**HDMI**<sup>TM</sup>  
HIGH-DEFINITION MULTIMEDIA INTERFACE

**DOLBY**  
**DIGITAL PLUS**

# Tartalomjegyzék

<b>Üzembe helyezési útmutató</b>	<b>4</b>
Biztonsági előírások.....	7
Óvintézkedések .....	8
A távvezérlő áttekintése .....	9
A tv-készülék gombjainak és kijelzéseinek áttekintése .....	11
<b>Tv-nézés</b>	
Tv-nézés.....	12
A digitális elektronikus műsorújság (EPG) használata <b>DVB</b> .....	14
A Digitális kedvencek lista használata <b>DVB</b> .....	15
<b>Külső készülékek használata</b>	
Külső készülékek csatlakoztatása .....	16
Csatlakoztatott eszközök műsorának megtekintése .....	18
Fénykép/zene lejátszása USB-n keresztül.....	18
A HDMI-vezérlés használata .....	19
<b>A MENÜ funkciók használata</b>	
Navigálás a menükben.....	20
A tv Beállítások menüje .....	21
<b>További információk</b>	
A tartozékok telepítése (fali konzol) .....	30
Műszaki adatok .....	31
Hibaelhárítás.....	33

A tv-készülék használata előtt, kérjük, olvassa el a „Biztonsági előírások” c. részt (7. oldal). Őrizze meg a használati utasítást, mert a későbbiekben is szüksége lehet rá.

**DVB** : csak digitális csatornák esetén

# Üzembe helyezési útmutató

## 1: A tartozékok ellenőrzése

Hálózati csatlakozóvezeték (1 db)

RM-ED037 távvezérlő (1 db)

Asztali állvány (1 db)

AA méretű elem (R6-os típus) (2 db)

### Az elemek behelyezése a távvezérlőbe

A fedél felnyitáshoz nyomja meg és emelje meg a fület.

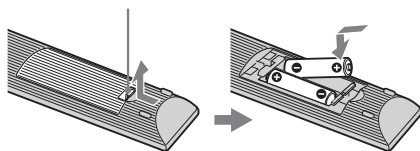

- Győződjön meg arról, hogy a mellékelt elemeket megfelelő polaritással helyezi be a távvezérlőbe.
- Ne használjon együtt régi és új, illetve eltérő típusú elemeket.
- Gondoskodjon a kimerült elem környezetbarát elhelyezéséről. Bizonyos régiókban törvény szabályozza az elemek hulladékként történő elhelyezését. Lépjen kapcsolatba a helyi hatóságokkal.
- Óvatosan kezelje a távvezérlőt. Ne ejtse le, ne lépjen rá, és ne öntsön rá semmilyen folyadékot.
- Ne helyezze a távvezérlőt hőforrás közelébe, ne tegye ki közvetlen napfény hatásának, és ne tárolja nyirkos helyiségben.

## 2: Az állvány csatlakoztatása

Az állványnak a tv-hez történő csatlakoztatásához kövesse ezeket a lépéseket.

1 Nyissa fel a kartondobozt, és vegye ki az állványt.

2 Helyezze a tv-készüléket az állványra.

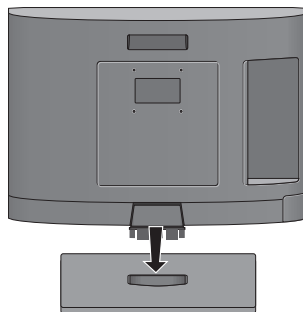

3 A tv tetejét enyhén megnyomva illeszze rá a tv-készüléket az állványra.

## 3: Antenna/műholdvevő/DVD-felvevő csatlakoztatása

### Antenna csatlakoztatása

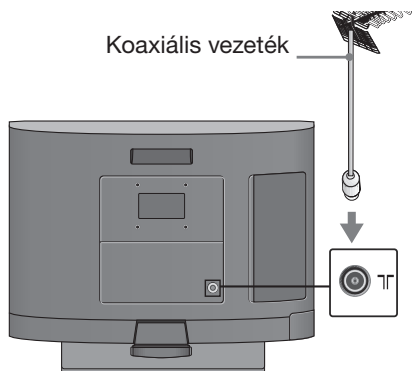

**Műholdvevő/felvevő berendezés  
(pl. DVD-felvevő) csatlakoztatása  
SCART-vezetékkel**

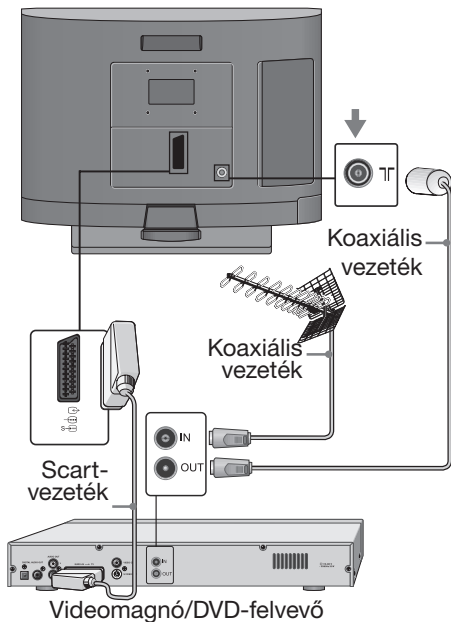

**Műholdvevő/felvevő berendezés  
(pl. DVD-felvevő) csatlakoztatása  
HDMI-vezetékkel**

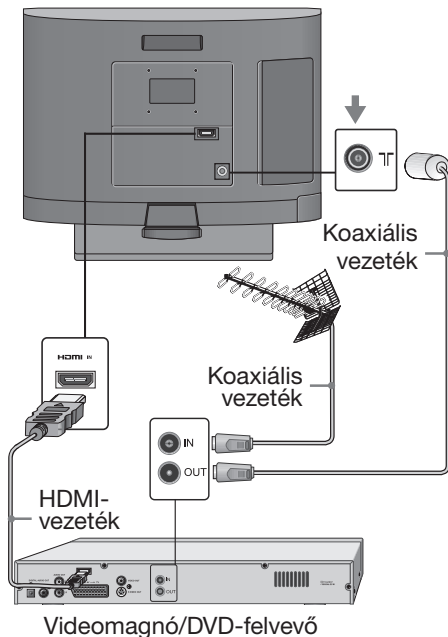

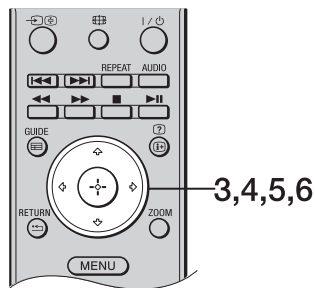
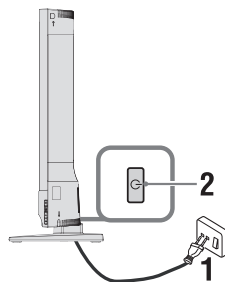

**4: Kezdeti beállítások**







**1** Csatlakoztassa tv-készülékét a hálózati aljzathoz.



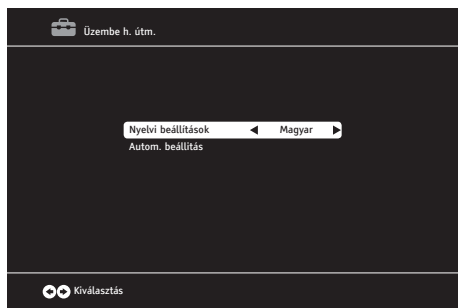



**2** Nyomja meg a  gombot a tv-készüléken.

A tv-készülék első bekapcsolásakor az „Üzembe h. útm.” menü jelenik meg a képernyőn.

**3** A /  gombokkal válassza ki a nyelvet. A képernyőn megjelenik a nyelvválasztás.



**4** A /  gombokkal válassza ki az „Autom. beállítás” opciót, majd nyomja meg a  gombot.

**5** A /  gombokkal válassza ki az országot. A /  gomb megnyomásával válassza ki a „Szkennelés típus.” pontot. Ezután a /  gomb megnyomásával válassza ki az ATV (analóg TV) és DTV (digitális TV), DTV vagy ATV beállítást.

Az „Időzóna” az országválasztásnak megfelelően automatikusan változik. A  gomb megnyomásával indítsa el az automatikus hangolást.

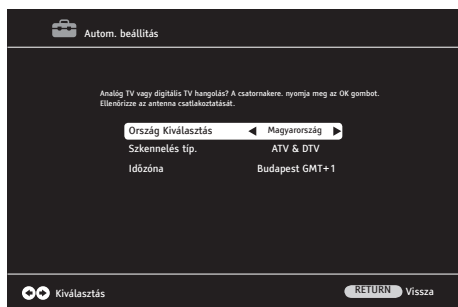

- Az automatikus hangolás néhány percre eltarthat a rendelkezésre álló tv-csatornák számától függően.
- Kézzel is behangolhatja a csatornákat (24. oldal).
- A hangolás akkor fejeződik be, amikor a műsorbájtázat megjelenik a képernyőn.

**6** A kilépéshez nyomja meg a MENU gombot.

## Az asztali állvány leválasztása a tv-készülékről



- Nyomja meg a fűleket (A), és húzza az állványt a nyíl irányába.
- Az állványt kizárólag akkor szerelje le, ha a falra kívánja felszerelni a tv-készüléket.

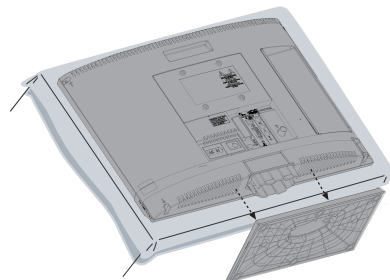
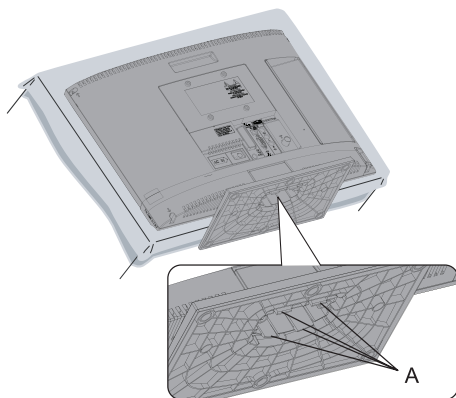

# Biztonsági előírások

## Üzembe helyezés, beállítás

Tűz, áramütés, anyagi kár vagy sérülés elkerülése érdekében a tv-készüléket az alábbi utasításoknak megfelelően helyezze üzembe és használja.

## Üzembe helyezés

- A tv-készüléket egy könnyen elérhető hálózati aljzat közelébe helyezze.
- Helyezze a készüléket stabil, sík felületre.
- A készülék falra szerelését szakemberrel végeztesse!

6,5 mm - 10 mm

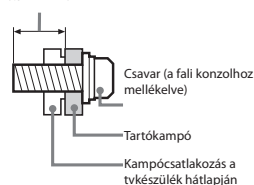

## Szállítás

- A készülék szállítása előtt szüntesse meg a készülék összes csatlakozását.
- A készülék megemlése, illetve mozgatása esetén, a jobb oldali ábrán látható módon fogja azt. Ne gyakoroljon nyomást az LCD-képernyőre és a képernyőt körülvevő keretre.
- Amikor szállítja a készüléket, ne tegye ki ütődésnek vagy erős rázkódásnak.
- Ha a készüléket szervizbe szállítja vagy költözködik, mindig csomagolja vissza az eredeti dobozába.

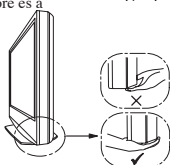

## Szellőzés

- Soha ne takarja el a készülék szellőzőnyílásait, illetve ne tegyen semmit a készülékbe.
- Az alábbi ábrán látható mértékű helyet hagyjon a készülék körül.

## Falra szerelve

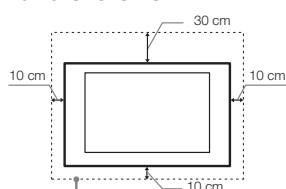

Legalább ennyi helyet hagyjon a készülék körül.

## Állványon történő használat esetén

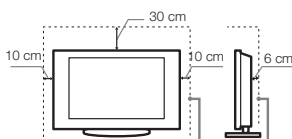

Legalább ennyi helyet hagyjon a készülék körül.

- A megfelelő szellőzés biztosítása, és por vagy szennyeződés felhalmozódásának megelőzése érdekében:
  - Ne üzemeltesse a készüléket a hátára vagy az oldalára fordítva.
  - Ne üzemeltesse a készüléket zárt polcon, ágyra vagy takaróra helyezve, illetve szekrényben.
  - Ne takarja le a tv-készüléket olyan tárgyakkal, mint például függöny, újság stb.
  - Ne üzemeltesse a készüléket az alábbi módokon:

A légáramlás gátolt.

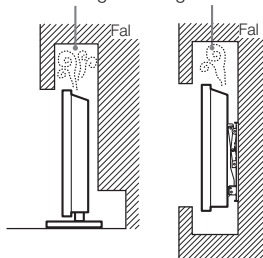

## Hálózati csatlakozóvezeték

A tűz, áramütés, anyagi kár vagy sérülés elkerülése érdekében a hálózati csatlakozóvezeteket az alábbi utasításoknak megfelelően használja:

- Csak a Sony által szállított hálózati csatlakozóvezeteket használjon, ne használja más szállítót.
- Ütközésig tolja csatlakozódugaszt a hálózati aljzatba.
- A tv-készüléket csak 220–240 V-os, 50-60 Hz-es váltóáramú hálózatról üzemeltesse.
- Egyéb vezetékek csatlakoztatása előtt, a biztonsága érdekében, mindig húzza ki a hálózati csatlakozóvezeteket. Ügyeljen rá, hogy lábai ne akadjanak a vezetékekbe.
- Húzza ki a hálózati csatlakozóvezeteket a hálózati aljzatról, mielőtt a készüléknek munkát végez vagy mozgatja azt.
- A hálózati csatlakozóvezeteket tartsa távol mindenféle hőforrástól.
- Rendszeresen húzza ki és tisztítsa meg alaposan a csatlakozódugaszt. Ha a dugasz beszennyeződik, az magába szívhatja a nedvességet, ami a szigetelési tulajdonságok romlásához vezethet, és ez tüzet okozhat.

## Megjegyzések

- A mellékelt hálózati csatlakozóvezeteket ne használja más készülékhez.
- A vezetéket nem szabad túlzott mértékben megszorítani, meghajlítani vagy megcsavarni. A belső érpár csupaszolódhat vagy elszakadhat.

- A hálózati csatlakozóvezeteket nem szabad átalakítani.
- Ne helyezzen semmilyen nehéz tárgyat a hálózati csatlakozóvezetékre.
- Kihúzásnál soha ne magát a vezetéket húzza, hanem a csatlakozódugaszt.
- Ügyeljen arra, hogy ne csatlakoztasson túl sok készüléket ugyanahhoz a hálózati aljzathoz.
- Soha ne használjon szaksertüfentűl felszerelt hálózati aljzatosat.

## Tilos a készülék használata!

Ne helyezze üzembe, és ne használja a tv-készüléket az alábbiakban felsorolt helyeken, környezetekben vagy alkalmakkor. Ellenkező esetben a tv-készülék meghibásodhat, tüzet, áramütést, anyagi kárt vagy sérülést okozhat.

## Elhelyezés:

Külétren (közvetlen napugárzásnak kitett helyen), tengerparton, hajón vagy más vízi járművön, járműben, egészségügyi intézményekben, instabil helyen, víz közelében, esőben, nedves vagy füstös környezetben tilos.

## Környezet:

- A tűz terjedésének megelőzése érdekében mindenkor tartsa a gyertyákat vagy más nyílt lángot távol ettől a terméktől.
- Forró, páras vagy túlzottan poros környezetben; ahol rovarok juthatnak a belsejébe; ahol rázkódásnak van kitéve, gyúlékony anyagok (pl. gyertya stb.) közelében. Ne tegye ki a tv-készüléket csepegtető vagy fűcsénozó víz hatásának, és ne helyezzen vízzel telt tárgyakat (pl. vázát) a tv-készülékre.



## Alkalmom:

Ne használja nedves kézzel, eltávolított készülékállással; ne használja olyan kiegészítő készülékekkel, amelyet a gyártó nem javasolt. Villámhárítással kísért vihar esetén húzza ki a készüléket a hálózati aljzatról, és távolítsa el az antennavezetékét is.

## Letört darabok:

- Ne dobjon semmit a tv-készüléknek. Az ütéstől a képernyő üvege betörhet, és komoly sérüléseket okozhat.
- Ha a készülék felülete megped, ne érintse meg addig, amíg meg nem szüntette a hálózati vezeték csatlakozását. Ellenkező esetben áramütést szenvedhet.

## Ha a készüléket nem használja

- Környezetvédelmi és biztonsági okokból javasoljuk, hogy áramtalanítsa teljesen a készüléket, ha hosszabb ideig nem használja azt.
- A tv-készülék kikapcsol állapotban is feszültség alatt áll, amíg a hálózati aljzathoz csatlakozik. A készülék áramtalanításához húzza ki a hálózati csatlakozóvezeteket a hálózati aljzatról.
- Elképezhető, hogy némely tv-készülék bizonyos funkcióinak helyes működéséhez szükséges, hogy a készüléket kézzel üzemeltetve használja.

## A gyermekekre vonatkozóan

- Ne engedje, hogy a gyermekek felfássanak a készülékre.
- A kisméretű tartozékokat tartsa gyermekek elől elzárva, nehogy véletlenül lenyeljék azokat.

## Ha a következő problémák merülnek fel...

Kapcsolja ki a tv-készüléket, és azonnal húzza ki a hálózati csatlakozóvezetékét, amikor a következő problémák valamelyikét tapasztalja.

Lépjén kapcsolatba egy Sony márkaszervizzel, és vizsgálta meg a készüléket szakemberrel.

### Amikor:

- A hálózati csatlakozóvezeték megsérült.
- A csatlakozódugasz nem illeszkedik tökéletesen a hálózati aljzatba.
- A tv-készülék megsérült, mert elejtették, megütötték vagy valamit nekidobtak.
- Valamilyen folyadék vagy szilárd tárgy kerül a készülék valamely nyílásába.

## Övintézkedések

### Tv-nézés

- A tv-készülék közepes megvilágítás mellett nézze, mert a túl gyenge fénynél történő tv-nézés, vagy hosszú ideig történő használat megerőlteti szemét.
- Fejhallgató használata esetén kerülje a túl nagy hangerőt, mert károsodhat a hallása.

### LCD-képernyő

- Annak ellenére, hogy az LCD-képernyőt nagypontosságú technológiával gyártják, és a képpontok legalább 99,99%-a aktív, fekete vagy világos (piros, kék, zöld) pontok jelenhetnek meg tartósan a képernyőn. Ez az LCD-képernyő szerkezeti jellemzője, és nem jelent hibás működést.
- Ne nyomja vagy karcolja meg a képernyő felületét, és ne helyezzen semmilyen tárgyat a készülék tetejére. A megjelenítés egyenetlenné válhat, és az LCD-képernyő megsérülhet.
- Ha a készüléket hideg helyen üzemelteti, a kép elmosódottá válhat, vagy a képernyő elcsúsztolíthat. Ez nem hibajelenség. A jelenség megszűnik, amint a hőmérséklet emelkedik.
- Ha hosszabb ideig állóképet jelenít meg a képernyőn, szellemkép jelenhet meg.
- A készülék üzemeltetése közben a képernyő és a készülékház felmelegedhet. Ez nem hibajelenség.
- Az LCD-képernyő kis mennyiségű folyadékkristályt tartalmaz. A tv-készülékben használt egyes fénycsövek tartalmaznak higanyt. Kövesse a helyi előírásokat és szabályozásokat hulladékként történő elhelyezéskor.

## A készülék képernyőjének és házának kezelése és tisztítása

A tisztítás megkezdése előtt húzza ki a készülék hálózati csatlakozóvezetékét az aljzatból.

Az anyagok, illetve a képernyő bevonatának károsodását elkerülendő tartsa be az alábbi óvintézkedéseket.

- A képernyő és a készülékház portalanításához használjon puha tisztítókendőt. Ha a port nem lehet letörölni, nedvesítse meg a tisztítókendőt enyhe mosószerez oldattal.
- Ne permetezzen vizet vagy tisztítószert közvetlenül a tv-készülékre.
- Beszívárolható a képernyő aljába vagy a külső alkatrészekbe, és a meghibásodást okozhat.
- Soha ne használjon súrolóeszközt, lúgos vagy savas tisztítószert, sűrűlőport, illetve oldószert, például alkoholt, benzint, hígítót vagy rovarirtót. Ezek az anyagok károsíthatják a képernyőt és a készülékház felületét.
- A megfelelő szellőzés biztosítása érdekében javasoljuk a szellőzőnyílások rendszeres javosítását.
- A készülék dőlésszögének beállításakor lassan mozgassa a készüléket, így elkerülheti, hogy az elmozduljon vagy lecsússzon az állványról.

### Külső készülékek

- Tartsa távol a tv-készüléktől a külön megvásárolható készülékeket vagy bármely eszközt, amely elektromágneses sugárzást bocsát ki. Ellenkező esetben torzulhat kép vagy zaj jelentkezhet.
- Ezt a terméket bevizsgálták, és megállapították, hogy megfelel az EMC irányelv által a 3 méternél nem hosszabb csatlakozókábelek használatára vonatkozóan megállapított határértékeknek.

### Elemek

- Győződjön meg arról, hogy a mellékelt elemeket megfelelő polaritással helyezi be a távvezérlőbe.
- Ne használjon együtt régi és új, illetve eltérő típusú elemeket.
- Gondoskodjon a kimerült elemek környezetbarát elhelyezéséről. Bizonyos régiókban törvény szabályozza az elemek hulladékként történő elhelyezését. Lépjén kapcsolatba a helyi hatóságokkal.
- Óvatosan kezelje a távvezérlőt. Ne ejtse le, ne lépjén rá, és ne öntsön rá semmilyen folyadékot.
- Ne helyezze a távvezérlőt hőforrás közelébe, ne tegye ki közvetlen napfény hatásának, és ne tárolja nyirkos helyiségben.

## A tv-készülék elhelyezése hulladékként

Feleslegessé vált elektromos és elektronikus készülékek hulladékként való eltávolítása (Használható az Európai Unió és

## egyéb európai országok szelektív hulladékgyűjtési rendszereiben)



Ez a szimbólum a készüléken azt jelzi, hogy a terméket ne kezelje háztartási hulladékként. Kérjük, hogy az elektromos és elektronikai hulladék gyűjtésére kijelölt gyűjtőhelyen adja le.

A feleslegessé vált termékeknek helyes kezelésével segít megelőzni a környezet és az emberi egészség károsodását, mely bekövetkezhet, ha nem követi a hulladékkezelés helyes módját. Az anyagok újrahasznosítása segít a természeti erőforrások megőrzésében. A termék újrahasznosítása érdekében további információért forduljon a lakhelyén az illetékesekhez, a helyi hulladékgyűjtő szolgáltatóhoz vagy ahhoz az üzemhez, ahol a terméket megvásárolta.

## Az elemek hulladékként történő elhelyezése (használható az Európai Unió és egyéb európai országok szelektív hulladékgyűjtési rendszereiben)



Ez a szimbólum az elemen azt jelzi, hogy a termékhez mellékelt elemet ne kezelje háztartási hulladékként. Lehetséges, hogy bizonyos elemeken ez a szimbólum a vegyjelekkel együtt kerül alkalmazásra. A helyi (Hg) vagy az

ólom (Pb) vegyjelei akkor kerülnek felvételre, ha az elem több, mint 0,0005% higanyt, illetve több, mint 0,004% ólmot tartalmaz. A feleslegessé vált elemek helyes kezelésével segít megelőzni a környezet és az emberi egészség károsodását, mely bekövetkezhet, ha nem követi a hulladékkezelés helyes módját. Az anyagok újrahasznosítása segít a természeti erőforrások megőrzésében. Olyan termékek esetében, amelyek biztonsági, teljesítményi vagy adatintegritási okokból állandó összeköttetést igényelnek egy beépített elemmel, az ilyen elem cseréjét csak szakember végezheti. Annak biztosítása érdekében, hogy az elemet megfelelően kezeljék, a terméket élettartamának végén az elektromos és elektronikai hulladék gyűjtésére kijelölt gyűjtőhelyen adja le. Minden más elem esetében, kérjük, tekintse meg az azt tárgyaló adja le. A termék vagy az elem biztonságos módon eltávolítása a termékéből. Az elemet a hulladék elemek ártalmatlanítására kijelölt megfelelő gyűjtőhelyen adja le. A termék vagy az elem újrahasznosítása érdekében további információért forduljon a lakhelyén az illetékesekhez, a helyi hulladékgyűjtő szolgáltatóhoz vagy ahhoz az üzemhez, ahol a terméket megvásárolta.



## A távvezérlő áttekintése

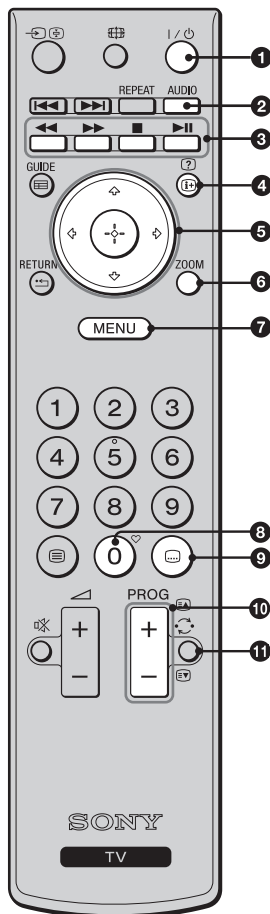

- 1 I/⏻ - Tv-készülék készenlét**  
Be- és kikapcsolja a tv-készüléket készenléti üzemmódból.
- 2 AUDIO**  
**Analóg módban:** Módosítja a kettős hang üzemmódot (23. oldal).  
**Digitális módban:** Módosítja az audio nyelvét az aktuális, éppen nézett műsorra vonatkozóan (27. oldal).
- 3 Színes gombok (13. oldal)**
- 4 -Info/Szöveg felfedés**  
**Digitális módban:** Megjeleníti röviden a pillanatnyilag nézett program adatait és a következő műsorra vonatkozó információt.  
**Analóg módban:** Megjeleníti az aktuális csatornaszámot és a dátumadatokat.  
**Teletext módban:** Feltárja a rejtett információkat (pl. rejtvény megfejtése) (13. oldal)
- 5**
- 6 ZOOM**  
**Tv-üzemmódban:** Nagyítja a képet 3 lépésben, a középpontra fókuszálva.  
**Teletext módban:** Nagyítja a teletext oldalt 2 lépésben.
- 7 MENU (20. oldal)**
- 8 - Kedvencek lista**  
Megjeleníti a kedvencek listát, amelyet megadott (15. oldal)
- 9 (Filmfelirat)**  
Módosítja a felirat nyelvét (27. oldal) (kizárólag digitális üzemmódban)
- 10 PROG +/-//**  
**Tv-üzemmódban:** Kiválasztja a következő (+) vagy az előző (-) csatornát.  
**Teletext módban (13. oldal):** Kiválasztja a következő ( ) vagy az előző ( ) oldalt.
- 11 - (Előző csatorna)**  
Visszatér az előzőleg nézett csatornára.

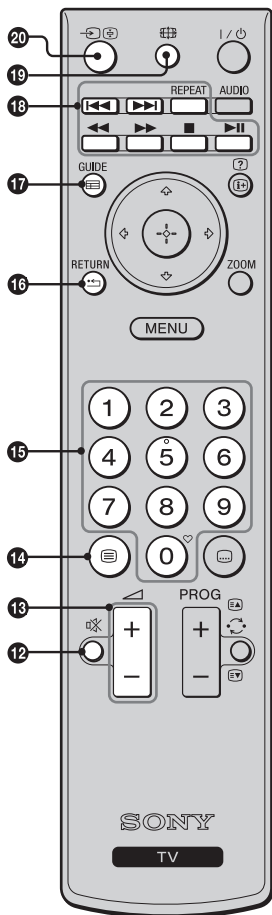

- 12** - **Némítás**  
Be- vagy kikapcsolja a hangot átmenetileg.
- 13** - **Hangerő**  
Növeli (+) vagy csökkenti (-) a hangerőt.
- 14** - **Teletext (13. oldal)**  
Nyomja meg a teletext információk megjelenítéséhez (13. oldal).
- 15** **Számgombok**  
**Tv-üzemmódban:** Csatornák kiválasztása. 10 és annál nagyobb csatornaszám esetén gyors egymásutánban adja meg a második és harmadik számjegyet.  
**Teletext módban:** Az oldalszám megadása az oldal kiválasztásához.
- 16** **RETURN**  
Visszalép bármilyen megjelenített menü előző képernyőjére.
- 17** **GUIDE/A/B**  
**Digitális módban:** EPG (digitális elektronikus műsorújság) (14. oldal)
- 18** **Gombok külső készülékekhez.**  
Működteti a tv-készülékhez csatlakoztatott készülékeket. (18. oldal)
- 19** **Képformátum**  
Kiválasztja a képformátumot (13. oldal).
- 20** - **Bemenet kiválasztása /Szöveg oldaltartás**  
**Tv-üzemmódban:** Megjeleníti a forráslistát (18. oldal).  
**Teletext módban:** Leállítja a kiválasztott teletext oldalt.



- Az 5-ös számgombon, a PROG + és az AUDIO gombokon tapintható pontok vannak. Használja ezeket a pontokat tájékozási pontként a tv-készülék vezérlésekor.

## A tv-készülék gombjainak és kijelzéseinek áttekintése

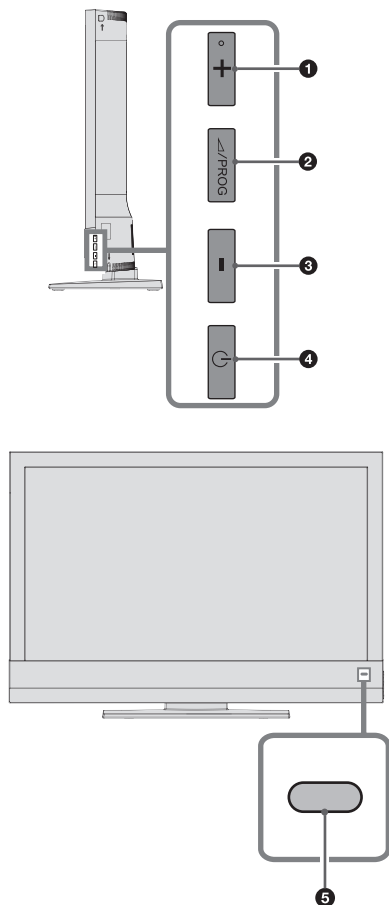

- 1 ▲ + / PROG +**  
Növeli a hangerőt / kiválasztja a következő csatornát.
- 2 ▲ / PROG**  
Átvált a hangerő-kezelési / csatornaválasztási opciók között.
- 3 ▲ - / PROG -**  
Csökkenti a hangerőt / kiválasztja az előző csatornát.
- 4 ⏻ - Üzemi kapcsoló**  
Be- / kikapcsolja a tv-készüléket.  
A tv-készülék csatlakozásának teljes megszüntetéséhez húzza ki a dugaszt a hálózati aljzatból.
- 5 Üzem/Készenlét jelzője és a távvezérlő érzékelője**
  - Zölden világít, amikor a tv-készülék be van kapcsolva.
  - Pirosan világít, amikor a tv-készülék készenléti üzemmódban van.
  - Fogadja a távvezérlőről érkező infravörös jeleket. Ne tegyen semmit az érzékelő fölé, mert az befolyásolhatja a működését.



- Győződjön meg arról, hogy teljesen kikapcsolta a tv-készüléket, mielőtt leválasztaná a hálózati vezetékét. Ha a hálózati vezeték aközben választja le, míg a tv-készülék be van kapcsolva, ez a készülék meghibásodását idézheti elő.

## Tv-nézés

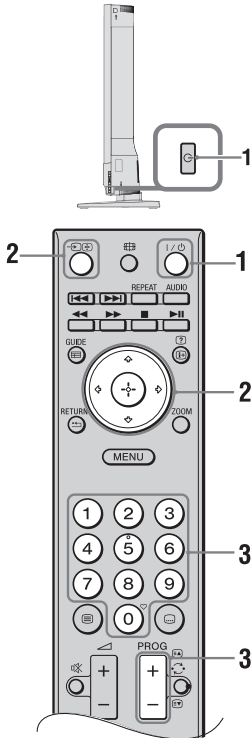

**1** Nyomja meg a tv-készüléken a gombot vagy a távvezérlőn a gombot a tv bekapcsoláshoz. A tv-készülék előlapján a készenlét jelzője pirosról zöldre vált.

**2** Nyomja meg a gombot digitális vagy analóg üzemmódra történő váltáshoz.

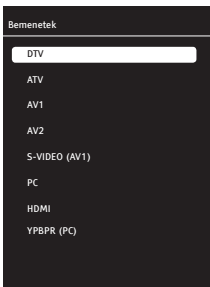

A Bemeneti forrás menü megjelenik a képernyőn.

A gombokkal válassza ki a DTV opciót a digitális üzemmódhoz, illetve az ATV opciót az analóg üzemmódhoz, majd erősítse meg a gombbal. A tv-készülék a kiválasztott üzemmódba vált.

**3** A számgombokkal vagy a PROG +/- gombokkal válasszon ki egy tv-csatornát.

- 10 és annál nagyobb csatornaszám esetén gyors egymásutánban adja meg a második és harmadik számjegyet.
- Egy digitális csatornának a digitális elektronikus műsorújság (EPG) segítségével történő kiválasztására vonatkozóan lásd a 14. oldalt.

### Digitális üzemmódban



Egy információs sáv jelenik meg rövid időre. A sávon a következő szimbólumok jelenhetnek meg.









- : rádiószolgáltatás
- : kódolt/előfizetési szolgáltatás
- : több szinkronnyelv áll rendelkezésre
- : feliratozás vehető igénybe
- : feliratozás vehető igénybe halláskárosultak számára
- : az aktuális műsor nézői számára javasolt alsó korhatár (4-18 évesig)
- : Gyermezkár

### További műveletek

Ehhez	Tegye ezt
A hangerő szabályozása	Használja a  (erősítés) /  (halkítás) gombot.
Csatorna választása a csatornalistáról	Nyomja meg a  gombot. A  gombokkal válassza ki a kívánt csatornát a csatornalistáról, majd nyomja meg a  gombot.
A kedvencek listák kiválasztása	Nyomja meg a  gombot. A részleteket lásd a 15. oldalon.

## A Teletext eléréséhez

Analog módban nyomja meg a  gombot. A  gomb minden megnyomására a képernyő tartalma ciklikusan ismétlődik a következőknek megfelelően:

- Teletext a tv-képre vetítve → Teletext → Nincs Teletext (kilépés a Teletext szolgáltatásból).
- A számgombokkal vagy a / gombokkal válasszon ki egy oldalt.
  - Nyomja meg a  / gombot egy oldal megtartásához.
  - Nyomja meg a / gombot a rejtett információk feltárásához.
  - Ha az oldal alatt vannak aloldalak, és ha nem kíván várni az automatikus lapozásra, a  gombbal az előző oldalakat, a  gombbal pedig a következő oldalakat érheti el.
  - Nyomja meg a ZOOM gombot kétszer az oldalon lévő szöveg két lépésben történő nagyításához; az első gombnyomás az oldal felső felét, a második gombnyomás pedig a második felét nagyítja fel.



- Ha négy színes négyzet jelenik meg a Teletext oldal alján, akkor rendelkezésre áll a Gyorsteletext funkció. A Gyorsteletext lehetővé teszi az oldalak gyors és egyszerű hozzáférését. Nyomja meg a megfelelő színű gombot az oldal eléréséhez.

## A képernyőformátum kézi megváltoztatásához

A  gomb ismételt megnyomásával válassza ki a kívánt képernyőformátumot.

### Wide

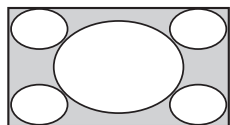

A szélesképernyős (16:9 arányú) adást megfelelő képarányokkal jeleníti meg.

14:9\*

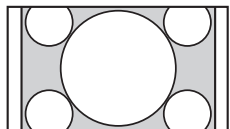

A 14:9 arányú adást megfelelő arányokkal jeleníti meg. Ennek eredményeként fekete sávok jelennek meg a képernyőn.

4:3

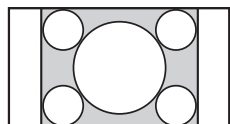

A hagyományos, 4:3 arányú adást (pl. hagyományos tv-adás esetén) megfelelő képaránnyal jeleníti meg.

### LetterBox\*

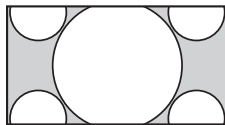

A szélesvásznú, mozi képarányú adást megfelelő arányokkal jeleníti meg.

### Felirat\*

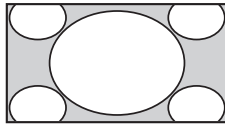

A szélesvásznú, mozi képarányú adást a feliratokkal a képernyőn jeleníti meg.

### Panorama\*

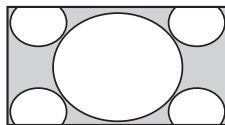

A hagyományos, 4:3 arányú adást szélesképernyőn jeleníti meg. A 4:3 arányú képet megnyújtja a készülék, hogy kitöltse a képernyőt.

### Auto

Önműködően beállítja a képernyőformátumot a műsor jelének megfelelően.

### Rázkennelés: Ki

Amikor ez a mód van kiválasztva, a magas felbontású kép is nem kerül megvágásra, és eredeti méretében kijelzésre kerül.

\* Lehetséges, hogy bizonyos részek a kép tetején és alján levágásra kerülnek.



- A jeltől függően előfordulhat, hogy egyes képernyőformátumok nem választhatóak.
- A „Panorama” beállítás esetén előfordulhat, hogy a kép alján és tetején néhány karakter és/vagy betű nem látható.





















# A digitális elektronikus műsorújság (EPG) használata DV3



1 Digitális módban nyomja meg a  GUIDE gombot.

2 Hajtsa végre a kívánt műveletet a következő táblázatban található vagy a képernyőn megjelenő utasításoknak megfelelően.

\* Lehetséges, hogy ez a funkció bizonyos országokban/régiókban nem áll rendelkezésre.

Ehhez	Tegye ezt
Egy program megtekintése	A  /  gombokkal válasszon ki egy programot, majd nyomja meg a  gombot.
Az EPG kikapcsolása	Nyomja meg a  GUIDE gombot.
Az aktuálisan nézett program adatainak, valamint az előző vagy a következő nap műsorára vonatkozó információ megjelenítése	<ol style="list-style-type: none"> <li>1 A / gombokkal válassza ki a csatornát, amelynek műsorinformációját meg szeretné jeleníteni, majd nyomja meg a  gombot. A programinformáció sor aktiválódik.</li> <li>2 Nyomja meg a piros gombot az előző napra vonatkozó információ megjelenítéséhez, a zöld gombot pedig a következő napra vonatkozó információ megjelenítéséhez.</li> <li>3 A / gombokkal válassza ki a programinformáció címeit, majd nyomja meg a / gombot a részletekért.</li> </ol>
Emlékeztető beállítása egy programhoz	<ol style="list-style-type: none"> <li>1 A / gombokkal válassza ki a csatornát, amelyre az emlékeztetőt beállítja, majd nyomja meg a  gombot. A programinformáció sor aktiválódik.</li> <li>2 A / gombokkal válassza ki a programinformáció címét, amelyre az emlékeztetőt beállítja, majd nyomja meg a kék gombot.</li> <li>3 Adja meg az emlékeztető információt, és nyomja meg a  gombot.</li> <li>4 A RETURN  gombbal fejezze be a beállítást.</li> </ol>
Beállított emlékeztető törlése	<ol style="list-style-type: none"> <li>1 Az EPG menüben nyomja meg a sárga gombot.</li> <li>2 A / gombokkal válassza ki a törölni kívánt emlékeztetőt.</li> <li>3 Nyomja meg a piros gombot az emlékeztető törléséhez.</li> <li>4 A RETURN  gombbal fejezze be a beállítást.</li> </ol>

# A Digitális kedvencek lista használata DV3

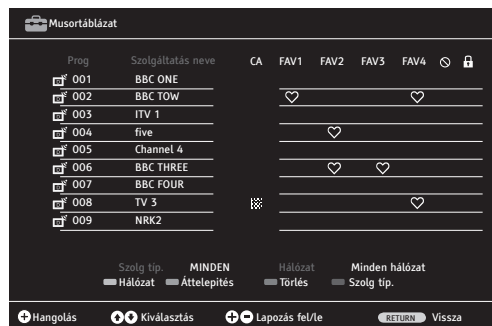

\* Lehetséges, hogy ez a funkció bizonyos országokban/régiókban nem áll rendelkezésre.

Létrehozhat négy különböző, kedvenc csatornákat tartalmazó listát.

**1** Végezze el az alábbi műveletet a műsortáblázat megnyitásához. MENU → ⇩ → Beállítások → ⊕ → ⇩ → Hangolás → ⊕ → ⇩ → Műsortáblázat → ⊕.

**2** Hajtsa végre a kívánt műveletet a következő táblázatban található vagy a képernyőn megjelenő utasításoknak megfelelően.

Ehhez	Tegye ezt
Csatornák hozzáadása vagy eltávolítása a kedvencek listáról	<ol style="list-style-type: none"><li>1 A ⇩/⇧ gombokkal válassza ki a kedvencek listára felvenni kívánt csatornát.</li><li>2 A ⇐/⇒ gombokkal válassza ki a kedvencek listát, amelybe a kiválasztott csatornát felveszi, majd nyomja meg a ⊕ gombot.</li><li>3 Egy ♥ szimbólum jelenik meg a megfelelő kedvencek lista alatt, amelybe a csatornát felvette.</li><li>4 Egy csatornának a kedvencek listából történő eltávolításához válassza ki a megfelelő csatornát a kedvencek listában, majd nyomja meg a ⊕ gombot. A ♥ szimbólum eltűnik.</li><li>5 A RETURN ↵ gombbal fejezze be a beállítást.</li></ol>
A kedvencek lista kiválasztása	<ol style="list-style-type: none"><li>1 A ♥ gombbal válasszon ki egy kedvencek listát.</li><li>2 A Kedvencek lista menüben a ⇩/⇧ gombokkal válassza ki az egyiket a FAV1 és FAV4 közötti listák közül, majd nyomja meg a ⊕ gombot.</li></ol>
Egy csatorna nézése	<ol style="list-style-type: none"><li>1 Nyissa meg a kívánt kedvencek listát.</li><li>2 A ⇩/⇧ gombokkal válasszon ki egy csatornát, majd nyomja meg a ⊕ gombot.</li></ol>
A Kedvencek lista kikapcsolása	Nyomja meg a RETURN ↵ gombot.

# Külső készülékek használata





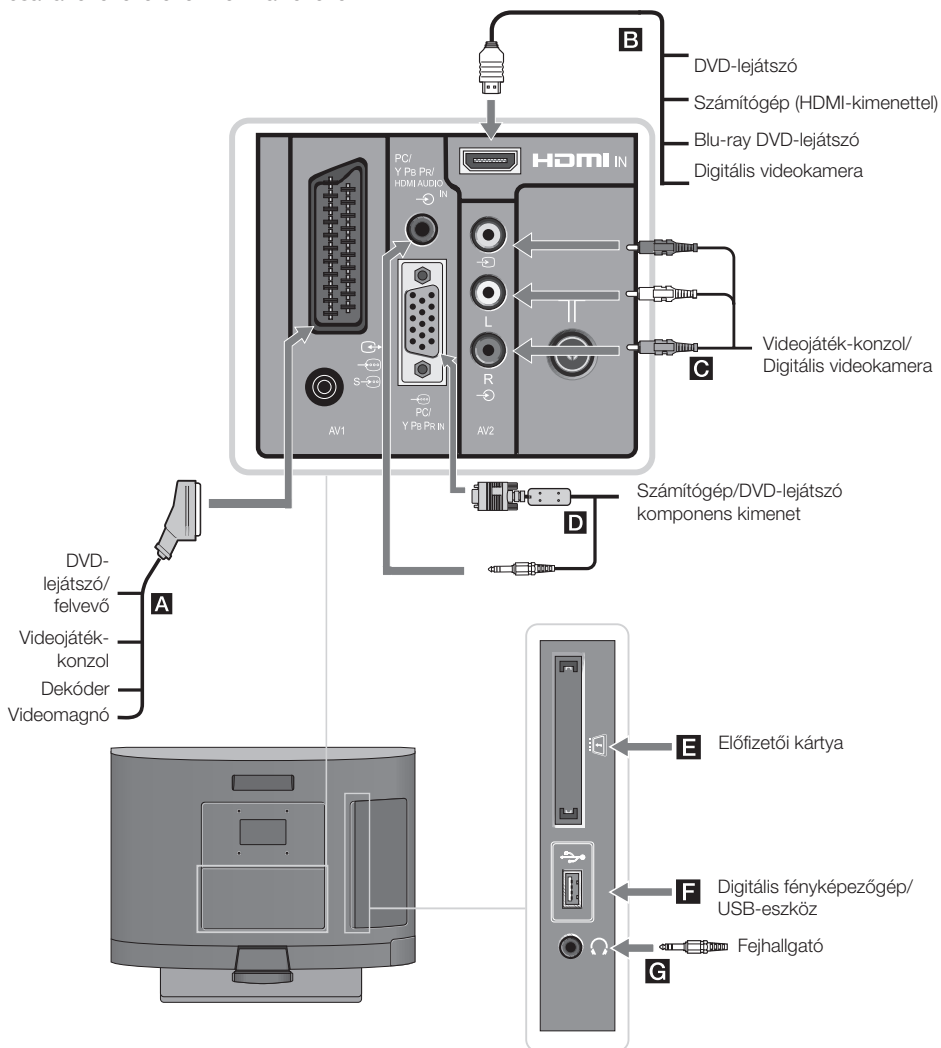









## Külső készülékek csatlakoztatása

Külön megvásárolható készülékek széles körét csatlakoztathatja a tv-készülékhez. A csatlakozóvezetékek nem tartozékok.









## Audio-videó berendezések csatlakoztatása (minőségi sorrend, magastól alacsony felé)

Csatlakozási pont	Csatlakozás ezzel:	Leírás
<b>B</b> HDMI / 	<b>HDMI-vezeték</b>	<p>Ez a bemenet a digitális video- és audiojelek számára. Ha a készülék rendelkezik DVI kimenettel, csatlakoztassa azt a HDMI1 aljzathoz egy (külön megvásárolható) DVI-HDMI adapter segítségével, és csatlakoztassa a készülék audiokimeneteit a PC/Y Pb Pr/HDMI Audio IN aljzathoz.</p> <p></p> <ul style="list-style-type: none"> <li>A HDMI bemenet csak a következő videobemeneteket támogatja: 480i, 480p, 576i, 576p, 720p, 1080i, 1080p, 1080/24p.</li> <li>Csak HDMI-logóval rendelkező eredeti HDMI-vezeteket használjon. Javasoljuk, hogy Sony HDMI-vezeteket (nagysebességtípus) használjon.</li> </ul>
<b>D</b>  PC / Y Pb Pr IN / 	<b>VGA - Y Pb Pr vezeték, audiovezeték Ferritgyűrűs számítógép csatlakozóvezeték, audiovezeték</b>	<p>Csatlakoztassa a készüléket VGA-Y Pb Pr adaptervezeték (külön megvásárolható) segítségével, és csatlakoztassa a készülék audiokimeneteit a PC/Y Pb Pr/HDMI Audio IN aljzathoz. Javasoljuk ferritgyűrűs számítógép csatlakozóvezeték használatát, mint amilyen a „Csatlakozó, D-sub 15” (hiv. sz. 1-793-504-11, a Sony szakszervekben beszerezhető) vagy azzal egyenértékű vezeték.</p> <p></p> <ul style="list-style-type: none"> <li>Az Y Pb Pr bemenet csak a következő videobemeneteket támogatja: 480i, 480p, 576i, 576p, 720p, 1080i, 1080p.</li> </ul>
<b>A</b>  /  /  S-900 / AV1	<b>SCART-vezeték</b>	<p>Dekóderrel csatlakoztathat. Dekóderre csatlakozáskor a kódolt sugárzási jelek kerülnek továbbításra a dekóderre, ahol a jeleket a dekóder megfejti, és elküldi a televízió részére.</p> <p></p> <ul style="list-style-type: none"> <li>Csatlakoztathat egy felvevő berendezést (pl. DVD-felvevő) közvetlenül a tv-készülékhez.</li> </ul>
<b>C</b>  AV2 / 	<b>Kompozit videovezeték</b>	
<b>Hordozható készülékek csatlakoztatása</b>		
Csatlakozási pont	Csatlakozás ezzel:	Leírás
<b>F</b>  USB	<b>USB-vezeték</b>	<p>Megtekinthet a tv-készüléken olyan fénykép-/zenefájlokat, amelyeket Sony digitális fényképezőgépen, kamerán (USB-vezetéken keresztül) vagy USB-tárolóeszközön tárol (18. oldal).</p>
<b>Más berendezések csatlakoztatása</b>		
Csatlakozási pont	Csatlakozás ezzel:	Leírás
<b>E</b>  CAM (Előfizetői kártya (CAM))	<b>Előfizetői kártya</b>	<p>Lehetővé teszi a Pay Per View (fizetés a műsornézés alapján) tv-szolgáltatások elérését. A részletekért lapozza fel az előfizetői kártyához mellékelt kezelési útmutatót. Az előfizetői kártya használatához kapcsolja ki a tv-készüléket, és illessze az előfizetői kártyát a nyílásba.</p> <p></p> <ul style="list-style-type: none"> <li>Előfizetői kártya egyes országokban/régiókban nincs támogatva. Érdeklődjön a hivatalos kereskedőnél.</li> </ul>
<b>G</b>  Fejhallgató	<b>Fejhallgató</b>	A tv-készüléket fejhallgatóval keresztül hallgathatja.

## Csatlakoztatott eszközök műsorának megtekintése

Kapcsolja be a csatlakoztatott eszközt, majd végezze el az alábbi műveleteket.

1 Nyomja meg a  gombot a „Bemenet” forrasmenü megjelenítéséhez.

2 A / gombokkal válassza ki a bemeneti forrást, ahová a készülék csatlakoztatva van, majd a  gombbal erősítse meg.



<b>A</b> AV1	Az AV1 bemenethez csatlakoztatott készülékre kapcsol.
<b>A</b> S-VIDEO (AV1)	Az AV1 bemeneten keresztül csatlakoztatott készülékre kapcsol.
<b>B</b> HDMI	A HDMI bemenethez csatlakoztatott készülékre kapcsol.
<b>C</b> AV2	Az AV2 bemenethez csatlakoztatott készülékre kapcsol.
<b>D</b> YBPBR (PC)	A PC komponens bemenethez csatlakoztatott készülékre kapcsol.
<b>D</b> PC	A PC bemenethez csatlakoztatott számítógépre kapcsol.

Teljesen bekötött 21 érintkezős SCART-vezetékkel a SCART-aljzatba csatlakoztatott készülékek esetében Indítsa el a lejátszást a csatlakoztatott készüléken. A csatlakoztatott készülék műsora megjelenik a képernyőn.

## Önműködően csatlakoztatott videomagnó esetén



Analog üzemmódban a **PROG +/-** vagy a számgombokkal válassza ki a videocsatornát.







## Fénykép/zene lejátszása USB-n keresztül

Megtekinthet a tv-készüléken olyan fénykép-/zenefájlokat, amelyeket Sony digitális fényképezőgépen, kamerán (USB-vezetéken keresztül) vagy USB-tárolóeszközön tárol.

1 Csatlakoztasson egy támogatott USB-eszközt a tv-készülék USB-aljzatába.

2 Nyomja meg a MENU gombot.

3 A / gombokkal válassza ki a Fénykép vagy a Zene pontot, majd nyomja meg a  gombot a megerősítéshez. Fájl- vagy mappalista jelenik meg a képernyőn.

4 A / gombokkal válasszon ki egy fájlt vagy mappát, majd nyomja meg a  gombot a megerősítéshez. Nyomja meg a piros gombot az összes fájl kijelöléséhez. Nyomja meg a zöld gombot az összes kijelölt fájl kijelölésének megszüntetéséhez. Mappa kiválasztásakor jelöljön ki egy fájlt, a  gomb megnyomásával emelje ki a fájlt, majd nyomja meg a  (kék) gombot. Megkezdődik a lejátszás. Ha a mappában lévő több fénykép- vagy zenefájlt le kíván játszani, a  gomb megnyomásával emelje ki azokat.









- Miközben a tv-készülék megnyitja az USB-eszközön lévő adatokat, figyeljen a következőkre:
  - Ne kapcsolja ki a tv-készüléket vagy a csatlakoztatott USB-eszközt.
  - Ne válassza le az USB-vezeteket.
  - Ne távolítsa el az USB-eszközt.
- Az USB-eszközön lévő adatok megsérülhetnek.
- A Sony nem vállal felelősséget a hordozóeszközön lévő adatoknak bármilyen csatlakoztatott eszköz vagy a tv-készülék meghibásodása miatti semmilyen károsodásáért vagy elvesztéséért.
- Az USB-ről történő lejátszás az alábbi fényképfájlformátumok esetében támogatott:
  - JPEG (DCF vagy Exif kompatibilis JPEG fájlok „.jpg” kiterjesztéssel).
- Az USB-ről történő lejátszás az alábbi zenefájlformátumok esetében támogatott:
  - MP3 („.mp3” kiterjesztésű, szerzői joggal nem védett fájlok).
- A fájlnev vagy mappanév megadásakor csak az angol nyelv támogatott.
- Amikor Sony digitális fényképezőgépet csatlakoztat, állítsa a fényképezőgép USB csatlakozási módját az „Auto” vagy a „Tömegtároló” értékre. Az USB csatlakozási módra vonatkozó további információért lapozza fel a digitális fényképezőgép használati utasítását.
- A kompatibilis USB-eszközök frissített listáját megtekintheti az alábbi webhelyen.  
<http://support.sony-europe.com/TV/compatibility/>

## Fénykép megtekintése

### - Diavetítés

Több fénykép kiválasztásával létrehozhat egy diavetítést. Minden fénykép egy Ön által megadott ideig marad a képernyőn, majd a következő fotó jelenik meg.

- 1 Fénykép kiválasztása.  
Kiválaszthat fényképeket a csatlakoztatott USB-eszköztől vagy egy előre megadott fényképmappából. A fényképek kiválasztásának részleteit lásd a 18. oldalon.
- 2 A kiválasztott fénykép megjelenítése közben nyomja meg a MENU gombot, a  gombokkal válassza ki a  (Beállítások) pontot, majd nyomja meg a  gombot a megerősítéshez.
- 3 A  gombokkal válassza ki a  (Usb Telepítés) pontot, majd nyomja meg a  gombot a megerősítéshez.
- 4 A  gombokkal válassza ki a Diavetítési időköz pontot, majd állítsa be 3 s, 5 s vagy 10 s értékre. Minden fénykép az itt megadott ideig marad a képernyőn, majd a következő fotó jelenik meg.
- 5 A menüből való kilépéshez nyomja meg ismételten a MENU gombot.

### - A fénykép nagyítása/kicsinyítése

Ez a funkció lehetővé teszi a fényképek nagyítását/kicsinyítését.

- 1 Nyomja meg a ZOOM gombot az aktuális fénykép szüneteltetése vagy lejátszása alatt.



- Nyomja meg ismételten a ZOOM gombot. A fénykép először nagyításra, majd kicsinyítésre kerül.

### - Fénykép elforgatása

Ez a funkció lehetővé teszi a fényképek elforgatását 90°-kal.

- 1 A  gombokkal forgassa el a fényképet 90°-kal lejátszás közben.

## A HDMI-vezérlés használata

A HDMI-vezérlés lehetővé teszi, hogy a készülékek a HDMI rendszer által leírt HDMI CEC (szórakoztatóelektronikai eszközök vezérlése) rendszeren keresztül vezéreljék egymást.

Csatlakoztathat egymáshoz Sony HDMI-vezérlés kompatibilis készülékeket - például tv-készülék, merevlemez DVD-felvevő és audiokészülék - HDMI-vezetékekkel, ami lehetővé teszi, hogy vezéreljék egymást.

Gondoskodjon arról, hogy a HDMI-vezérlési funkció használatához helyesen csatlakoztassa a kompatibilis készülékeket.

### A HDMI-vezérlés kompatibilis készülékek csatlakoztatása

Csatlakoztassa egymáshoz a kompatibilis készüléket és a tv-készüléket egy HDMI-vezetékkel. A részleteket lásd a 17. oldalon.

### A HDMI-vezérlés beállításainak elvégzése

A HDMI-vezérlést mind a tv-készüléken, mind pedig a csatlakoztatott készüléken engedélyezni kell. A tv-készülék beállításaira vonatkozóan lásd a HDMI beállítások c. részt (28. oldal). A csatlakoztatott készülék beállításának részleteit lásd a kezelési útmutatójában.

### HDMI-vezérlési funkciók

- Kikapcsolja a csatlakoztatott készüléket a tv-készülékkel együtt.
- Önműködően aktiválja a készülék bemenetet, amikor a készüléket bekapcsolják

# A MENÜ funkciók használata

## Navigálás a menükben

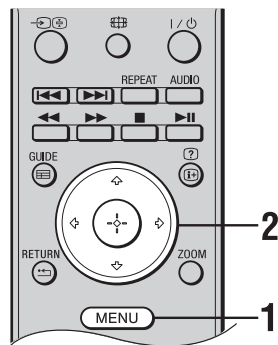

A MENÜ lehetővé teszi a tv-készülék számos kényelmi funkciójának elérését és használatát. Egyszerűen válthat csatornákat, és módosíthatja a tv-készülék beállításait.

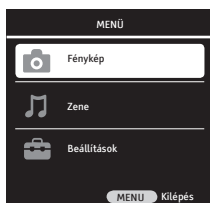

**1** Nyomja meg a MENU gombot a menü megjelenítéséhez.



**2** A  $\uparrow/\downarrow$  gombokkal válasszon ki egy pontot, majd nyomja meg a  $\oplus$  gombot.

A menüpont szimbóluma	Leírás
 <b>Fénykép</b>	Megnyithatja az USB-eszközön tárolt fénykép-fájlokat (18. oldal).
 <b>Zene</b>	Megnyithatja az USB-eszközön tárolt zenefájlokat (18. oldal).
 <b>Beállítások</b>	Módosíthatja a speciális beállításokat (21. oldal).

**3** Kövesse a képernyőn megjelenő utasításokat.

**4** A kilépéshez nyomja meg a MENU gombot.



- A beállítható opciók a helyzettől függően változnak.

## A tv Beállítások menüje

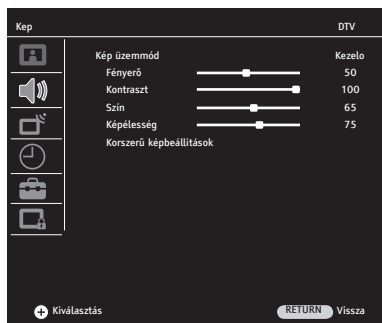

Végezze el az alábbi műveletet a tv-készülék Beállítások menüjének megnyitásához.

- 1 Nyomja meg a MENU gombot.
- 2 A  $\uparrow/\downarrow$  gombokkal válassza ki a  (Beállítások) pontot, majd nyomja meg a  $\oplus$  gombot a megerősítéshez.
- 3 A  $\uparrow/\downarrow$  gombokkal válassza ki a menüpontokat, majd nyomja meg a  $\oplus$  gombot a megerősítéshez. A kilépéshez nyomja meg a MENU gombot.

### Kép

<b>Kép üzemmód</b>	Kiválasztja a képzemmódot.
<b>Élénk</b>	Fokozza a képkontrasztot és a képezességet.
<b>Természetes</b>	Optimális képminőséget biztosít növelve a kép kontrasztját.
<b>Mozi</b>	Mozifilmen alapuló műsor megtekintéséhez. A filmszínház-jellegű élmény megteremtésére legalkalmasabb opció.
<b>Sport</b>	A legjobb képminőséget biztosítja a sportokon alapuló tartalom nézéséhez.
<b>Felhasználó</b>	Tárolja az egyéni képbeállításokat.
<b>Fényerő</b>	Világosítja vagy sötétíti a képet.
<b>Kontraszt</b>	Növeli vagy csökkenti a kép kontrasztját.
<b>Szín</b>	Növeli vagy csökkenti a színek erősségét.
<b>Képezesség</b>	Élesíti vagy lágyítja a képet.
<b>Részletes képbeállítások</b>	Módosítja a speciális képbeállításokat.
<b>Színhőmérséklet</b>	Beállítja a kép fehérségét.
<b>Hideg</b>	Kék árnyalatot kölcsönöz a fehér színeknek.
<b>Meleg</b>	Pirosas árnyalatot kölcsönöz a fehér színeknek.
<b>Normál</b>	Semleges árnyalatot kölcsönöz a fehér színeknek.

<b>DNR</b>	Csökkenti a képzajt (szemcsés képek).
	<p><b>Al. / Köz. / Mag.</b> A zajcsökkentés mértékét változtatja.</p> <p><b>Ki</b> Kikapcsolja a Zajcsökkentés jellemzőt.</p>
<b>Mpeg NR</b>	Csökkenti a képzajt MPEG tömörítésű videók esetén. Ez a jellemző akkor aktiválódik, amikor DVD-t vagy digitálisan sugárzott műsort néz.
	<p><b>Al. / Köz. / Mag.</b> Az MPEG zajcsökkentés mértékét változtatja.</p> <p><b>Ki</b> Kikapcsolja a MPEG Zajcsökkentés jellemzőt.</p>
<b>Élénk szín</b>	A színeket élénkebbé teszi.
	<p><b>Al. / Köz. / Mag.</b> A vibráló szín hatását változtatja.</p> <p><b>Ki</b> Kikapcsolja a vibráló szín jellemzőt.</p>
<b>Tökéletesen tiszta</b>	Önműködően beállítja a kép feketesintjét az aktuális jelenetnek megfelelően.
	<p><b>Al. / Köz. / Mag.</b> A Tökéletesen tiszta jellemző hatását változtatja.</p> <p><b>Ki</b> Kikapcsolja a Tökéletesen tiszta jellemzőt.</p>
<b>Dinam. kontraszt</b>	Világosabb vagy sötétebb képeket küld a képernyőre a kép világosságának megfelelően, és szélesebb körű hatást ér el a kontraszt eszközeivel.
	<p><b>Al. / Köz. / Mag.</b> A dinamikus kontraszt hatását változtatja.</p> <p><b>Ki</b> Kikapcsolja a dinamikus kontrasztot.</p>
<b>Dinamikus háttérvilágítás</b>	Beállítja az ellenfény erősségét önműködően a kép átlagos világosságának megfelelően.
	<p><b>Automatikus/ Nap / Éjszaka</b> A dinamikus ellenfény hatását változtatja.</p> <p><b>Ki</b> Kikapcsolja a dinamikus ellenfényt.</p>
<b>Háttérvilágítás</b>	Beállítja az LCD-képernyőre tükröződő fény erősségét.



- Ha az „Auto”, „Nap” vagy „Éjszaka” opciók egyike ki van választva a „Dinamikus ellenfény” beállításánál, a Hátsó Megvilágít. jellemző szürkítve jelenik meg, és nem érhető el.



## Hang

<b>Hangerő</b>	A <=> gombokkal állítsa be a hangerőt.
<b>Balansz</b>	Beállítja a hang egyensúlyát a jobb és bal hangszórók között.
<b>Auto hangerőszabályozás</b>	A műsorszórók hangerőszintjei különböznek egymástól. Ez a csatornák közötti hangerő-különbségeket eredményezhet. Ha ennek a jellemzőnek a beállítása „Be”, a hangerőszint a csatornák váltásakor fenntartásra kerül.
<b>Hangtípus</b>	Beállítja a hangszórók hangját sztereó vagy kétnyelvű adások esetén. <b>Stereo</b> Sztereó műsorsugáráshoz. <b>Dual I / II</b> Kétnyelvű adás esetén válassza az „Dual I” opciót az 1-es, a „Dual II” opciót a 2-es hangcsatorna lejátszásához.
<b>Térhang</b>	Mélységet biztosít a pillanatnyilag nézett program hangjának.
<b>Hang Mód</b>	Beállítja a hanghatást a nézett program jellemzőitől függően. <b>Zene</b> Olyan hanghatásokat hoz létre, hogy úgy érzi magát, mintha koncertteremben volna. <b>Tiszta beszédhang</b> Olyan hatásokat hoz létre, amely kiemeli a beszélgetés hangjait. <b>Sima</b> A hang tisztaságának, részletességének és jelenlétélményének növelése.
<b>Fejhallgató</b>	Beállítja a tv-készülékhez csatlakoztatott fejhallgató hangját.
<b>Audio leírás</b>	A műsor képeinek hallható ismertetését (felolvasását) nyújtja, ha a földi digitális műsorszórás audio leírás jellemzőt tartalmaz.  • Az „Audio leírás” opció csak digitális adásoknál aktív.



### Autom. beállítás

Behangolja az összes rendelkezésre álló csatornát.  
Újrahangolhatja a tv-csatornákat költözés után, vagy új csatornákat kereshet, melyeknek sugárzását az előző tárolás óta kezdték meg.  
Kövesse a képernyőn megjelenő utasításokat a tv-készülék hangolásához.

### Digitális kézi hangolás

Kézzel hangolhatja be és tárolhatja a digitális csatornákat.

- 1 A számgombok vagy a  $\leftarrow/\rightarrow$  gombok megnyomásával válassza ki a hangolni kívánt csatorna számát.
- 2 Amikor a tv-készülék megtalálja a rendelkezésre álló csatornákat, a csatornanevek megjelennek a menü alsó részében, és a csatornák tárolásra kerülnek.
- 3 A MENU gombbal fejezze be a beállítást.  
További csatornák hangolásához ismételje meg a fenti eljárást.

### Analóg kézi hangolás

Kézzel hangolhatja be és tárolhatja az analóg csatornákat.

### Rendszer / Csatorna / Keresés / Műsorszám

- 1 A  $\uparrow/\downarrow$  gombokkal válassza ki a „Műsorszám” pontot, majd a  $\leftarrow/\rightarrow$  gombokkal vagy a számgombokkal válassza ki azt a programhelyet, ahová a behangolt csatornát tárolni fogja.
- 2 A  $\uparrow/\downarrow$  gombokkal válassza ki a „Rendszer” pontot, majd a  $\leftarrow/\rightarrow$  gombokkal végezze el a kiválasztást.  
**BG:** A nyugat-európai országok/régiók esetében  
**I:** Anglia esetében  
**DK:** A kelet-európai országok/régiók esetében  
**L:** Franciaország esetében
- 3 A  $\uparrow/\downarrow$  gombokkal válassza ki a „Csatorna” pontot, majd a  $\oplus$  gomb megnyomásával válassza az „S” (a kábeltelvíziós csatornák esetén) vagy a „C” opciót (földi sugárzású csatornák esetén).
- 4 Hangolja be a csatornákat az alábbiak szerint:  
**Ha nem ismeri a csatornaszámot (frekvenciát)**  
A  $\uparrow/\downarrow$  gombokkal válassza a „Keresés” pontot, majd nyomja meg a  $\leftarrow/\rightarrow$  gombot. A keresés megkezdődik. Ha a készülék behangol egy csatornát, a keresés megáll. A  $\leftarrow/\rightarrow$  gomb megnyomásával folytassa a keresést.  
**Ha ismeri a csatornaszámot (frekvenciát)**  
A  $\uparrow/\downarrow$  gombokkal válassza a „Csatorna” pontot, majd a számgombok lenyomásával írja be a hangolni kívánt adás csatorna számát.
- 5 A  $\uparrow/\downarrow$  gombokkal válassza a „Jóváhagyás” pontot, majd nyomja meg a  $\oplus$  gombot.  
A módosítások tárolásra kerültek.  
További csatornák kézi hangolásához ismételje meg a fenti eljárást.

### Finom beállítás

Lehetővé teszi, hogy kézi vezérléssel finomhangolja a kiválasztott csatornát, ha úgy érzi, hogy egy kisebb hangolási igazítás javítani fogja a vételi minőséget.  
A finomhangolás -32 és +32 között végezhető.









**Ugrás** A készülék kihagyja a nem használt analóg csatornákat, amikor a **PROG +/-** gombokkal csatornát vált. Egy csatorna kiválasztásához, amely mellőzésre van beállítva, a számgombokkal adja meg a megfelelő csatornaszámot.







**Jóváhagyás** Elmenti az Analóg kézi hangolás menüben végrehajtott módosításokat.

**Műsортáblázat** A személyes preferenciáinak megfelelően sorba rendezheti a tv-készüléken behangolt csatornákat, törölhet csatornákat, zárolhat bármilyen csatornát kívánsága szerint, és átnevezheti az analóg csatornákat.

**Szolg típus.** A kék gomb ismételt megnyomásával válassza ki a szolgáltatás típusát. A kiválasztott szolgáltatástípus megjelenik a menüben.  
**MINDEN:** Megjeleníti az összes csatornát.  
**DTV:** Csak a digitális csatornákat jeleníti meg.  
**ATV:** Csak az analóg csatornákat jeleníti meg.  
**RADIO:** Csak a rádiócsatornákat jeleníti meg.  
**DATA:** Csak az adatcsatornákat jeleníti meg.  
 A Műsортáblázat menü csak azokat a csatornákat jeleníti meg, amelyek megfelelnek a kiválasztott szolgáltatástípusnak.

**Áttelepítés** Megváltoztatja egy tárolt csatorna helyét.  
**1** A / gombokkal válassza ki az áthelyezni kívánt csatornát.  
**2** Nyomja meg a zöld gombot.  
**3** A számgombokkal adja meg az új helyet, majd nyomja meg a  gombot.  
 A csatorna az új helyére áthelyezésre kerül.  
**4** A RETURN  gombbal fejezze be a beállítást.

**Törlés** Töröl egy tárolt csatornát.  
**1** A / gombokkal válassza ki a törölni kívánt csatornát.  
**2** Nyomja meg a sárga gombot.  
**3** Nyomja meg a zöld gombot a kiválasztott csatorna törléséhez.  
**4** Nyomja meg a piros gombot a teljes csatornalista törléséhez.  
**5** A RETURN  gombbal fejezze be a beállítást.

**Név** Nevet rendel a kívánt analóg csatornához, amely legfeljebb 8 betűből vagy számból áll.  
**1** A / gombokkal válassza ki az analóg csatornát, amelynek nevet kíván adni.  
**2** Nyomja meg a piros gombot.  
**3** Az első betű egy négyzetben kiemelve jelenik meg. A / gombokkal válassza ki a kívánt betűt, számot vagy karaktert.  
**4** A / gombokkal lépjen az előző/következő betűre.  
 További analóg csatornák számára nevek hozzárendeléséhez ismétlje meg a fenti eljárást.  
**5** Nyomja meg a (+) gombot, majd a RETURN  gombbal fejezze be a beállítást.

<b>Ugrás</b>	<p>A készülék kihagyja a nem használt digitális csatornákat, amikor a <b>PROG +/-</b> gombokkal csatornát vált. Egy csatorna kiválasztásához, amely mellőzésre van beállítva, a számgombokkal adja meg a megfelelő csatornaszámot.</p> <ol style="list-style-type: none"> <li>1 A   gombokkal válassza ki a mellőzni kívánt csatornát.</li> <li>2 A   gombokkal válassza ki a  opciót, majd nyomja meg a  gombot.</li> <li>3 Egy  szimbólum jelenik meg a mellőzésre beállított csatorna neve mellett.</li> </ol>
--------------	---

<b>Jelinformáció</b>	Információkat ad a Csatorna, Hálózat, Moduláció elemekről, a jelminőségéről és a jelerősségről (kizárólag digitális üzemmódban).
----------------------	--

<b>CA - modul</b>	Lehetővé teszi beállítások végrehajtását a CA-modulra vonatkozóan, amelyet a beilleszthet a TV-készülékbe. Amikor CI-modul van beillesztve egy olyan csatornához, amely kódolt adást sugároz a CI szabvány szerint, ez a jellemző megnyit egy almenüt, amely lehetővé teszi az információfrissítések végrehajtását a modulra vonatkozóan.
-------------------	---



### Pc Telepítés (számítógép bemenet esetén)

<b>Autom. beállítás</b>	A beviteli móddal összhangban a legalkalmasabb geometrikus beállításokat konfigurálja ez a funkció.
-------------------------	---

<b>Vízs. pozíció</b>	A képernyő tartalmát balra vagy jobbra mozgathatja.
----------------------	---

<b>Függ. pozíció</b>	A képernyő mozgatása felfelé vagy lefelé.
----------------------	---

<b>Méret</b>	Ez a pixel órafrekvenciája. A kívánt érték kiválasztásával lekeskenyítheti vagy megnagyobbíthatja a kijelzést.
--------------	--

<b>Fázis</b>	A   gomb segítségével biztosíthatja, hogy a színek és a formák pontosan konzolidálódnak a számítógépes képen.
--------------	---

<b>Autom. beállítási mód</b>	Automatikusan beállítja a kép megjelenítési helyét és fázisát számítógép módban.
------------------------------	--



























### Időzítés

<b>Óra</b>	Lehetővé teszi az óra kézi beállítását. Ha a tv-készülék digitális csatorna adását fogadja, az óra nem állítható be kézzel, mert az órabéállítás a sugárzott jelből automatikusan megkapott idő kód segítségével történik.
------------	--

<b>Kikapcsolás</b>	A tv-készülék önműködően készenléti üzemmódba kapcsol a megadott időpontokban és napokon.
--------------------	---

### Ismétlés / Óra / Perc

- 1 A gombokkal válassza ki az „Ismétlés” pontot, majd a gombokkal válassza ki az ismétlés időközt.
- 2 A gombokkal válassza ki az „Óra” pontot, majd a gombokkal adja meg az óra értékét.
- 3 A gombokkal válassza ki a „Perc” pontot, majd a gombokkal adja meg a perc értékét.
- 4 A RETURN gombbal fejezze be a beállítást.

<b>Bekapcsolás</b>	A tv-készülék önműködően készenléti üzemmódból bekapcsol a megadott időpontokban és napokon.
<b>Aktiválás / Óra / Perc / Hangerő / Mód / Program</b>	<ol style="list-style-type: none"> <li>1 A / gombokkal válassza ki az „Aktiválás” pontot, majd a / gombokkal válassza ki az ismétlési időközt.</li> <li>2 A / gombokkal válassza ki az „Óra” pontot, majd a / gombokkal adja meg az óra értékét.</li> <li>3 A / gombokkal válassza ki a „Perc” pontot, majd a / gombokkal adja meg a perc értékét.</li> <li>4 A / gombokkal válassza ki a „Hangerő” pontot, majd a / gombokkal válassza ki a kívánt hangerőt, amelyen a tv-készülék bekapcsoljon.</li> <li>5 A / gombokkal válassza ki a „Mód” pontot, majd a / gombokkal válassza ki a kívánt módot, amelyen a tv-készülék bekapcsoljon.</li> <li>6 Ha a mód beállítása DTV, ATV vagy Rádió, utána a / gombokkal válassza ki a „Program” opció alatt a kívánt programszámot, amelyen a tv-készülék bekapcsoljon.</li> <li>7 A RETURN  gombbal fejezze be a beállítást.</li> </ol>
<b>Elalvási időzítő</b>	Lehetővé teszi, hogy a tv-készülék önműködően készenléti üzemmódba kapcsoljon, miután a megadott időtartam - amely 10 és 240 perc között állítható be - letelt.
<b>Auto alvás kapcs.</b>	Amikor ennek a funkciónak a beállítása „Be”, a tv-készülék önműködően átkapcsol készenléti üzemmódba 5 perc elteltével, ha nem érkezik semmilyen jel semmilyen műsorforrásról.
<b>Időzóna</b>	Lehetővé teszi az időzóna kézi kiválasztását, ha ez nem egyezik meg az ország/ régió alapértelmezett időzónájával.
 <b>Választások</b>	
<b>Nyelvi beállítások</b>	Lehetővé teszi az összes nyelvi beállítás elvégzését.
<b>Nyelvi beállítások</b>	Kiválaszthatja a megjelenő menük nyelvét.
<b>Audio nyelvek</b>	Kiválaszthatja a műsornál használt nyelvet. Lehetnek olyan digitális csatornák, melyek több nyelven sugároznak.
<b>Feliratozás nyelve</b>	Lehetővé teszi, hogy kiválassza a feliratozás nyelvét.
<b>Nagyothalló</b>	Ha kiválasztja a „Nagyothalló” opciót, további vizuális segédjelek jelenhetnek meg a feliratok mellett (ha a műsorszóró támogatja a vizuális segédjeleket).

## Gyári beállítások visszaállítása

Visszaállítja az összes beállítást a gyári beállításokra, és megjeleníti az Üzembe h. ütm. képernyőt.



- Ne kapcsolja ki a tv-készüléket, ne válassza le a hálózatról, illetve ne nyomjon meg semmilyen gombot a gyári beállítások visszaállítása alatt (kb. 30 másodperc).
- A kedvencek listák, az ország/régió, a nyelv és az automatikusan hangolt esatornákra vonatkozó összes beállítás visszaáll a gyári beállításokra.

## Ország

Az „Ország” opció szürkítve jelenik meg, és nem módosítható. Az ország, amely a kezdeti beállítás alatt kiválasztásra került, automatikusan megjelenik a menüben.

## Játék üzemmód

A Játék üzemmód csak PC, HDMI, YPBPR források esetén aktív. Amikor a Játék üzemmód beállítása „Be” ezeknél a forrásoknál, a kép menüben a kép üzemmód automatikusan átvált a Játék üzemmód opcióra. Ebben az üzemmódban csak a színhőmérséklet és a háttérfény beállításai módosíthatók. A Játék üzemmód figyelemre méltó javulást biztosít a képminőségben játékkonzolok esetén, valamint a szövegfájlok megjelenítésében, amikor a tv-készüléket monitorként használják. Javasoljuk, hogy kapcsolja ezt az üzemmódot „Ki”, amikor filmet kíván nézni a fentebb említett források valamelyikéről.

## Automatikus frissítés

Lehetővé teszi, hogy a tv-készülék önműködően fogadjon szoftverfrissítéseket (amikor azok sugárzásra kerülnek) az aktuális antennán/kábeltelevíziós kapcsolaton keresztül. Javasoljuk, hogy ezt a beállítást mindig „Be” opcióban tartsa.



- A Szoftverfrissítés opció nem jelenik meg a menüben Analóg üzemmódban.

## RF Szoftverfrissítés

Lehetővé teszi, hogy a tv-készülék szoftverfrissítéseket fogadjon (amikor sugározva vannak) kézi szoftverkeresés által, ha a Szoftverfrissítés funkció beállítása „Ki”.

## USB Szoftverfrissítés

Lehetővé teszi a szoftverfrissítés végrehajtását az USB-bemeneten keresztül.

## HDMI beállítás

Ez a funkció lehetővé teszi, hogy a tv-készülék kommunikáljon a HDMI-aljzatokhoz csatlakoztatott készülékekkel a HDMI-vezérlésen keresztül.



- Ez a menü a „Beállítások” menü alatt jelenik meg, amikor a bemeneti forrás HDMI-re van állítva.

### HDMI-vezérlés

A HDMI lehetővé teszi a tv-készülék beállítását úgy, hogy az kommunikál a HDMI-vezérlés kompatibilis készülékekkel. Ha a „Be” opció van beállítva, a következő menüüveleteket végrehajthatja.

### Auto eszköz Ki

Amikor ez funkció a „Be” értékre van állítva, a HDMI-vezérlés kompatibilis készülék is kikapcsol a tv-készülék kikapcsolásakor.

### Tv auto. bekapcsolása

Amikor ez funkció a „Be” értékre van állítva, a tv-készülék is bekapcsol, amikor a HDMI-vezérlés kompatibilis készüléket bekapcsolják.

### Eszközlista frissítése

Elvégzi a „HDMI eszközlista” létrehozását és frissítését. Legfeljebb 11 HDMI-vezérlés kompatibilis készülék csatlakoztatható együtt. Legfeljebb 5 készülék csatlakoztatható egyetlen aljzathoz. Elvégezheti a „HDMI eszközlista” frissítését akkor is, amikor megváltoztatja a HDMI-vezérlés kompatibilis készülékek csatlakoztatásait vagy beállításait.

---

## HDMI eszközlista

Megjeleníti a csatlakoztatott HDMI-vezérlés kompatibilis készülékeket.

---

## Dekóder beállítások (AV1)

Lehetővé teszi, hogy a közvetlenül a scart aljzatba csatlakoztatott dekóder használatával nézze, vagy felvevő segítségével felvegye a kódolt csatorna műsorát.

---



## Gyermekzár

---

### Rendszer lezárása

Amikor ennek a funkciónak a beállítása „Be”, a rendszer jelszót kér, amikor a felhasználó az Autom. beállítás, Digitális kézi hangolás, Analóg kézi hangolás és Műsörtáblázat menükbe kíván belépni a Hangolás menü alatt.



- A Gyermekzár menü jelszavának gyári beállítása „9999”. Megváltoztathatja ezt, ahogy kívánja.
- 

### PIN beállítása

- 1 Nyomja meg a ⊕ gombot.
- 2 A számgombokkal adja meg az új PIN kódot.
- 3 A számgombokkal adja meg a PIN kódot, amelyet a 2. lépésben megadott.



- Amennyiben elfelejtene a PIN kódot, a 9999-es PIN kód mindig elfogadásra kerül.
- 

### Programblokkolás

Lehetővé teszi a kívánt programok megtekintésének megakadályozását. A blokkolt programok nézéséhez adja meg a helyes PIN kódot.

- 1 Nyomja meg a ⊕ gombot.
  - 2 A ⇄/⇄ gombokkal válassza ki a blokkolni kívánt csatornát.
  - 3 Nyomja meg a zöld gombot.  
További csatornák blokkolásához ismétlje meg a fenti eljárást.
  - 4 A RETURN \*↵ gombbal fejezze be a beállítást.
- 

### Szülői útmutatás

Korhatárt állíthat be a műsorokhoz. Ha a megadott korhatárt meghaladó korcsoportnak szánt műsort akar nézni, írja be a megfelelő PIN kódot.

- 1 A ⇄/⇄ gombokkal válassza ki a korhatárt vagy a „Ki” opciót (korhatár nélküli működtetéshez).
  - 2 A RETURN \*↵ gombbal fejezze be a beállítást.
- 

### Menü Lezárása

Ha a Menü Lezárása a „Be” értékre van állítva, a tv-készüléken lévő kezelőgombok zárolva lesznek, és működésképtelenné válnak.

---

## A tartozékok telepítése (fali konzol)

### Vevők részére:

A Sony a termék védelme miatt és biztonsági okokból szigorúan azt javasolja, hogy a tv telepítését engedéllyel rendelkező vállalkozó végezze. Ne próbálja meg saját maga elvégezni a telepítést.

### Sony kereskedők és vállalkozók részére:

Igyekezzen teljes biztonsággal végezni a telepítést, az időszakos karbantartást és a termék átvizsgálását.

Ez a tv-készülék a VESA szabványnak megfelelő, 75x75 mm-es rögzítőelemekkel rendelkező fali konzol segítségével szerelhető fel.

A fali konzol nincs mellékelve a TV-készülékhez.

### Lépések:

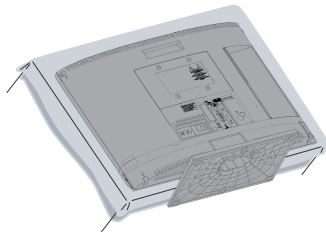

**1** Tegye az asztalra az alábbi ábrán látható módon, a képernyőt a védőtasakkal védje, amikor a fali konzolt rögzíti

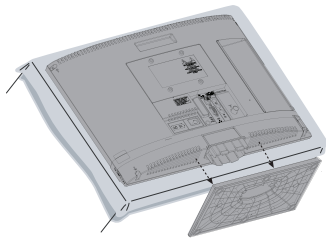

**2** Válassza le az asztali állványt a tv-készülekről (lásd a 6. oldalon)

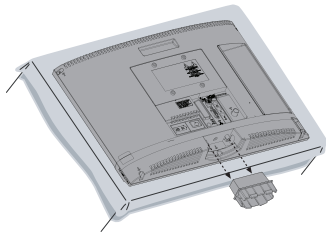











**3** Csavarozza ki és szerelje le a nyakat a tv-készülekről

**4** Olvassa el a fali konzollal kapott használati utasítást (nincs mellékelve a TV-készülékhez).

# Műszaki adatok

A forgalomba hozó tanúsítja, hogy a KDL-19BX200 és KDL-22BX200 típusú készülékek a 2/1984. (III. 10.) számú BkM-IpM együttes rendeletben előírtak szerint megfelelnek a következő műszaki jellemzőknek.

Modell neve	KDL-19BX200	KDL-22BX200
<b>Rendszer</b>		
A képernyő típusa	LCD (folyadékkristályos) kijelző	
Tv-rendszer	Analog: az ország-/régióválasztástól függően: B/G, D/K, I, L Digitális: DVB-T	
Szín-, videorendszer	Analog: PAL, PAL60 (csak videobemenet), SECAM, NTSC3.58, NTSC4.43 (csak videobemenet) Digitális: MPEG-2 MP@ML/HL, H.264/MPEG-4 AVC MP/HP@L4	
Fogható csatornák:	Analog: VHF:E2-12 / UHF: E21-E69 / CATV:S1-S20 / HYPER: S21-S41 / D/K: R1-R12, R21-R69 / L: F2-F10,B-Q, F21-F69 / I: UHF B21-B69 Digitális: VHF/UHF	
Hangkimeneti teljesítmény:	3 + 3 W	
<b>Bemeneti/kimeneti jack aljzatok</b>		
Antenna / Kábel	75 ohmos külső antennacsatlakozó VHF/UHF-hez	
 AV1	21 érintkezős scart csatlakozó, ezen belül audio-, videobemenet, S-Video bemenet, RGB bemenet, valamint tv audio-, videokimenet.	
 Y Pb Pr IN	Támogatott formátumok: 1080p, 1080i, 720p, 576p, 576i, 480p, 480i Y: 1 Vp-p, 75 ohm, 0,3 V negatív szinkron / Pb/Cb: 0,7 Vp-p, 75 ohm / Pr/Cr: 0,7 Vp-p, 75 ohm	
 Y Pb Pr IN	Audiobemenet (mini jack aljzat)	
HDMI IN	Támogatott formátumok: 1080/24p, 1080p, 1080i, 720p, 576p, 576i, 480p, 480i Audio: kétsatormás lineáris PCM: 32, 44,1 és 48 kHz, 16, 20 és 24 bit, Dolby Digital 32, 44,1 és 48 kHz, Max. bitsebesség 640 kHz Számítógép-bemenet (lásd a 32. oldalon)	
 PC	Számítógép-bemenet (15 érintkezős D-sub) (lásd a 32. oldalon) G: 0,7 Vp-p, 75 ohm, nem zöldszinkron/B: 0,7 Vp-p, 75 ohm / R: 0,7 Vp-p, 75 ohm	
 PC	Audiobemenet (mini jack aljzat)	
 AV2	Videobemenet (RCA aljzat)	
 AV2	Audiobemenet (RCA aljzatok)	
	Fejhallgató jack bemeneti aljzat	
	USB-bemenet	
	Előfizetői kártya (CAM) bemenet	
<b>Teljesítmény és egyéb mutatók</b>		
Energiaellátás	220-240 V, 50 Hz-es váltóáram	
Képernyő mérete (átlagosan mérve)	19 hüvelyk / kb. 47 cm	22 hüvelyk / kb. 55 cm
Kijelző felbontása	1366 pont (vízszintes) × 768 sor (függőleges)	
Teljesítményfelvétel	27,0 W	43,0 W

Készletléti üzemmódban		0,76 W	
Éves átlagos energia-felhasználás *1		39 kWh	63 kWh
Méretek (Sz x Ma x Mé) (Kb.)	(állvánnyal)	457,3 x 334,5 x 152,6 mm	524,5 x 375,2 x 152,6 mm
	(állvány nélkül)	457,3 x 310,8 x 62,8 mm	524,5 x 352,3 x 66,7 mm
Tömeg (Kb.)	(állvánnyal)	4,5 Kg	5,1 Kg
	(állvány nélkül)	3,9 Kg	4,5 Kg
Mellékelt tartozékok		Lásd "A tartozékok ellenőrzése" c. részt (4. oldal)	

A kialakítás és a műszaki adatok értesítés nélkül változhatnak.

\*1 Naponta 4 óra, évente 365 nap.

## A számítógép bemeneti jeltáblázata PC és HDMI IN esetén

Felbontás			Vízszintes frekvencia (kHz)	Függőleges frekvencia (Hz)	Normál
Jelek	Vízszintes pixel	Függőleges (sor)			
VGA	<b>640</b>	<b>480</b>	<b>31,5</b>	<b>60</b>	<b>VESA</b>
	640	480	37,5	75	VESA
	720	400	31,5	70	VESA
SVGA	<b>800</b>	<b>600</b>	<b>37,9</b>	<b>60</b>	<b>VESA</b>
	800	600	46,9	75	VESA
XGA	<b>1024</b>	<b>768</b>	<b>48,4</b>	<b>60</b>	<b>VESA</b>
	1024	768	56,5	70	VESA
	1024	768	60,0	75	VESA
WXGA	<b>1280</b>	<b>768</b>	<b>47,8</b>	<b>60</b>	<b>VESA</b>
	<b>1280</b>	<b>768</b>	<b>47,4</b>	<b>60</b>	<b>VESA</b>
	<b>1360</b>	<b>768</b>	<b>47,7</b>	<b>60</b>	<b>VESA</b>





- A legjobb képminőség biztosítása érdekében javasoljuk, hogy a fenti táblázatban lévő jeleket 60 Hz-es vertikális frekvenciával (vastag betűvel szedve) használja.



# Hibaelhárítás

## Kép

### Nincs kép (a képernyő sötét), nincs hang.

- Ellenőrizze az antenna-, kábeltelevíziós vezeték csatlakozását.
- Csatlakoztassa a tv-készüléket a hálózatra, majd nyomja meg a készülék oldalán lévő  gombot.
- Ha a (készületi) jelző pirosan világít, nyomja meg a  gombot.

### Nincs kép vagy nincs menü információ arról az eszközről, melyet a SCART aljzathoz csatlakoztatott

- Nyomja meg a  gombot a csatlakoztatott készülékek listájának megjelenítéséhez, majd válassza ki a kívánt bemenetet.
- Ellenőrizze a külső készülék és a tv-készülék közötti csatlakozást.

### Szemlempék

- Ellenőrizze az antenna-, kábeltelevíziós vezeték csatlakozását.
- Ellenőrizze az antenna helyét és irányát.

### Csak zajos kép jelenik meg a képernyőn

- Ellenőrizze, hogy nem tört-e el, vagy nem hajlott-e meg az antenna.
- Ellenőrizze, hogy az antenna nem ért-e el élettartamának végére (normál használat mellett 3-5 év, tengerparton 1-2 év).

### A kép vagy hang zajos valamely tv-csatorna megtekintése közben

- Hajtson végre finomhangolást, hogy jobb vételi minőséget érjen el (24. oldal).

### Néhány apró fekete és/vagy világos pont található a képernyőn

- A megjelenítő egység képernyője apró pontokból áll. Ezek a kis fekete és/vagy világos pontok (képpontok) nem utalnak hibára.

### Nincsenek színek a színes műsorban



- Válassza a "Gyári beállítások tárolása" pontot (27. oldal).

### Nincsenek vagy szokatlanok a színek, ha az Y Pb Pr (Komponens) aljzatra érkező jelet nézi

- Ellenőrizze, az Y Pb Pr (Komponens) aljzatok csatlakozását, és ellenőrizze, hogy minden dugasz szilárdan illeszkedik a megfelelő aljzatra.

## Hang

### A kép tökéletes, de nincs hang

- Használja a  +  (Némítás) gombot.

## Csatornák

### A kívánt csatorna nem választható ki

- Váltson át a digitális és az analóg mód között, és válassza ki a kívánt digitális vagy analóg csatornát.

### Néhány csatorna képe üres

- Kódolt/előfizetéses csatorna. Fizessen elő a fizetős tv-szolgáltatásra.
- Csak adattovábbításra használt csatorna (nincs kép vagy hang).
- Forduljon a műsorszolgáltatóhoz az átvitel részleteivel kapcsolatban.

### A digitális csatornák nem jelennek meg

- Vegye fel a kapcsolatot egy helyi szerelővel, hogy megtudja, az Ön körzetében elérhető-e a digitális szolgáltatás.
- Szerezzen be egy jobb hatásfokú antennát.

## Általános

### A tv-készülék önműködően kikapcsol (a tv-készülék készenléti üzemmódba lép)

- Ellenőrizze, hogy a "Kikapcsolás" (26. oldal) vagy az "Ébresztő" (26. oldal) opció aktiválva van-e.
- Ha 5 percen keresztül nem érkezik jel, és semmilyen művelet nem történik a tv-üzemmódban, a tv-készülék önműködően átkapcsol készenléti üzemmódba.

### Torz kép és/vagy hang

- Tartsa távol a készüléket olyan elektromos zajok forrásától, mint például autók, motorkerékpárok, hajszárítók vagy optikai eszközök.
- Külön megvásárolható készülék telepítésekor hagyjon némi helyet a készülék és a tv-készülék között.
- Ellenőrizze az antenna-, kábeltelevíziós vezeték csatlakozását.
- Tartsa távol az antenna-, kábeltelevízió-vezeteket más csatlakozóvezetésektől.

### A távvezérlő nem működik

- Cserélje ki az elemeket.

## Úvod

Děkujeme vám, že jste si vybrali tento výrobek Sony. Před zapnutím televizoru si prosím pozorně přečtěte tento návod a uschovejte jej pro budoucí potřebu.

## Poznámka k funkcím digitální televize

- Všechny funkce související s digitální televizí (**DVB**) budou fungovat pouze v zemích nebo oblastech, ve kterých jsou šířeny signály digitálního pozemního vysílání DVB-T (MPEG2 a H.264/MPEG4 AVC).
- Přestože televizor splňuje specifikace DVB-T, nelze zaručit kompatibilitu s budoucím pozemním digitálním vysíláním DVB-T.
- Některé funkce digitální televize nemusí být v některých zemích/oblastech k dispozici.

Výrobce tohoto televizoru je společnost Sony Corporation, 1-7-1 Konan Minato-ku Tokyo, 108-0075 Japonsko. Autorizovaný zástupce pro EMC a bezpečnost výrobku je Sony Deutschland GmbH, Hedelfinger Strasse 61, 70327 Stuttgart, Německo. GmbH, Hedelfinger Strasse 61, 70327 Stuttgart, Německo. Ve všech záležitostech servisu nebo záruky se prosím obračejte na adresy uvedené v samostatných servisních nebo záručních dokumentech.

## Informace o obchodních značkách

**DVB** je registrovaná obchodní značka projektu DVB.

HDMI, logo HDMI a High-Definition Multimedia Interface jsou obchodní značky nebo registrované obchodní značky společnosti HDMI Licensing LLC.

Vyrobeno v licenci Dolby Laboratories.

"Dolby" a symbol dvojitého D jsou obchodní značky společnosti Dolby Laboratories.

"BRAVIA" a BRAVIA jsou obchodní značky společnosti Sony Corporation.

## Umístění identifikačního štítku

Číslo modelu a značení zdroje napájení (v souladu s bezpečnostními směrnicemi) je na nálepce umístěné na zadní části televizoru.

**HDMI**<sup>™</sup>  
HIGH-DEFINITION MULTIMEDIA INTERFACE

**DOLBY**  
DIGITAL PLUS

# Obsah

<b>Seznámení</b>	<b>4</b>
Bezpečnostní informace.....	7
Bezpečnostní upozornění.....	8
Přehled dálkového ovládání .....	9
Přehled tlačítek a indikátorů televizoru .....	11
<b>Sledování televize</b>	
Sledování televize.....	12
Použití digitálního elektronického programového průvodce (EPG) <b>DVB</b> .....	14
Použití seznamu oblíbených digitálních programů <b>DVB</b> .....	15
<b>Použití volitelného zařízení</b>	
Připojení volitelného zařízení .....	16
Prohlížení obrazů z připojeného zařízení .....	18
Přehrávání fotografií/hudby přes USB.....	18
Použití Ovládání HDMI .....	19
<b>Použití funkcí NABÍDKA</b>	
Navigace v nabídkách.....	20
Nabídka nastavení televizoru .....	21
<b>Doplňkové informace</b>	
Instalace příslušenství (nástěnný montážní rám).....	30
Specifikace .....	31
Řešení problémů .....	33

Před spuštěním televizoru si prosím pozorně přečtěte část "Bezpečnostní informace" na straně 7. Tento návod si uschovejte i pro budoucí potřebu.

**DVB** : pouze pro digitální kanály.

## 1: Kontrola příslušenství

**Síťový kabel (1)**

**Dálkové ovládání RM-ED037 (1)**

**Stolní stojan (1)**

**Baterie velikosti AA (typ R6) (2)**

**Vložení baterií do dálkového ovladače**

Stisknutím a zvednutím úchyty otevřete kryt.

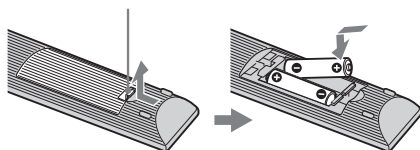

- Při vkládání baterií dodržte správnou polaritu.
- Nepoužívejte různé typy baterií, ani nemíchejte současně staré a nové baterie.
- Baterie likvidujte způsobem, který chrání životní prostředí. V některých oblastech je nutné likvidovat baterie podle místních předpisů. Informujte se prosím u příslušných úřadů.
- S dálkovým ovládáním zacházejte opatrně. Nepouštějte ho na zem, nešlapejte po něm, ani na něj nestříkejte žádnou tekutinu.
- Neukládejte dálkový ovladač na místo v blízkosti tepelných zdrojů, nebo na místo vystavené působení přímého slunečního svitu, nebo do vlhké místnosti.

## 2: Připevnění stojanu

Připevnění stojanu k televizoru provádějte dle následujících pokynů.

- 1** Otevřete lepenkovou krabici a vytáhněte stojan.
- 2** Televizor umístěte na stojan.

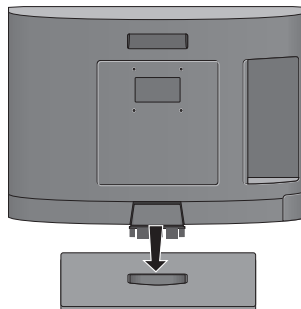

- 3** Lehkým zatlačením připevněte televizor na stojan.

## 3: Připojení antény/ satelitního přijímače/ rekordéru DVD

**Připojení antény**

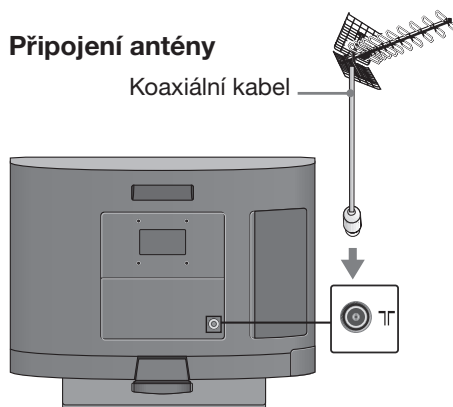

### Připojení satelitního přijímače/ rekordéru (např. DVD rekordéru) pomocí SCART

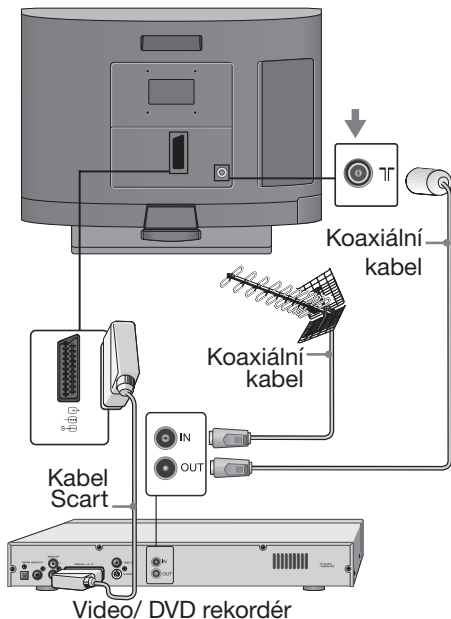

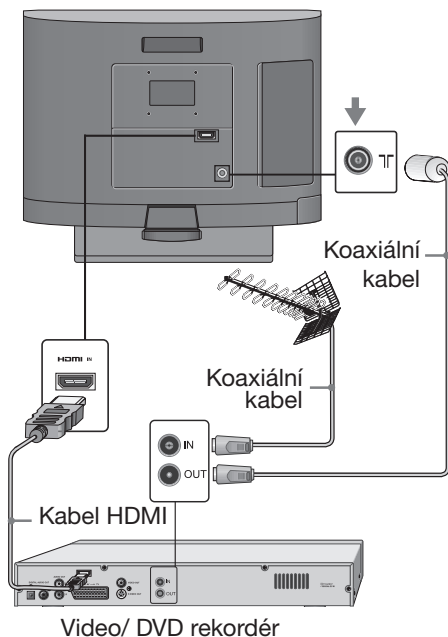

### Připojení satelitního přijímače/ rekordéru (např. DVD rekordéru) pomocí HDMI



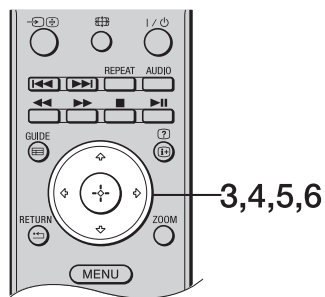
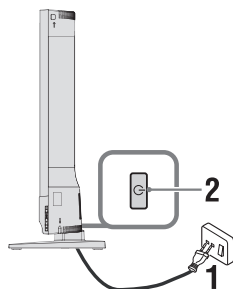





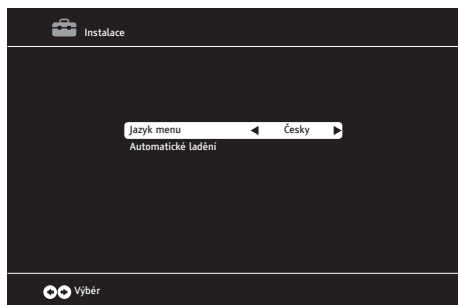



## 4: První nastavení



- 1 Zapojte televizor do síťové zásuvky.
- 2 Stiskněte  na televizoru.  
Při prvním zapnutí televizoru se na obrazovce objeví nabídka "Instalace".
- 3 Stiskněte  /  k výběru jazyka. Na obrazovce se objeví zvolený jazyk.



- 4 Stiskněte  /  k výběru funkce "Automatické ladění", pak stiskněte .
- 5 Stiskněte  /  k výběru země. Stisknutím  /  vyberte "Typ prohled.". Pak stiskněte  /  k volbě ATV (analogový televizor) & DTV (digitální televizor), DTV nebo ATV. "Časová zóna" se automaticky změní podle zvolené země. Stiskněte  ke spuštění automatického ladění.

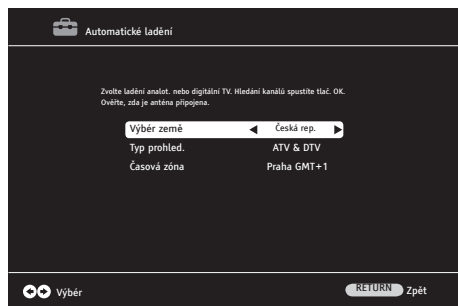

- Automatické ladění může trvat i několik minut v závislosti na počtu dostupných televizních kanálů.
- Můžete také naladit programy ručně (strana 24).
- Ladění je dokončeno, když se na obrazovce objeví tabulka programů.

- 6 Stiskem tlačítka MENU nabídku uzavřete.

## Odmontování stolního stojanu z televizoru



- Stiskněte úchyty (A) a vytáhněte stojan ve směru šipky.
- Stolní stojan odstraňujte jen tehdy, chcete-li televizor připevnit na zeď.

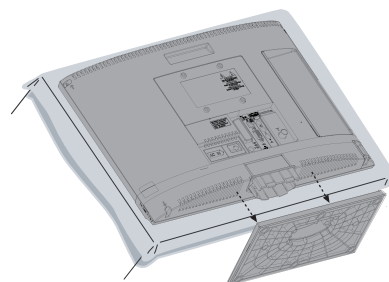
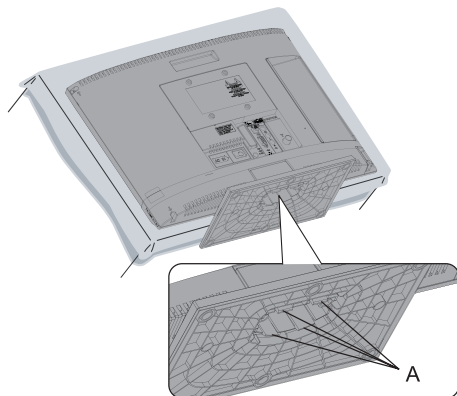

# Bezpečnostní informace

## Instalace/Nastavení

Televizor instalujte a používejte podle dále uvedených pokynů, zabráníte tak nebezpečí požáru, úrazu elektrickým proudem nebo poškození anebo zranění.

## Instalace

- Televizor musí být instalován v blízkosti snadno přístupné zásuvky.
- Televizor umístíte na stabilní rovný povrch.
- Instalaci na stěnu smí provést jen kvalifikovaný servisní technik.

6,5 mm - 10 mm

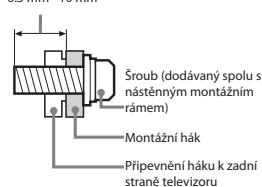

## Převaha

- Před přemístěním televizoru odpojte všechny kabely.
- Přenášíte-li televizor v ruce, držte jej jako na obrázku vpravo. Netlačte na LCD panel.
- Při přenášení televizoru dbejte na to, aby do ního nenarazil, nebo nadměrně nevíbroval.
- Jestliže vezete televizor do opravy, nebo ho stěhujete, vždy ho zabalte do originálního krabice a obalového materiálu.

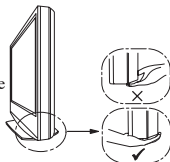

## Větrání

- Nikdy nezakrývejte větrací otvory, ani nic nezasunujte do skříně televizoru.
- Okolo televizoru ponechte volný prostor jako na níže uvedeném obrázku.

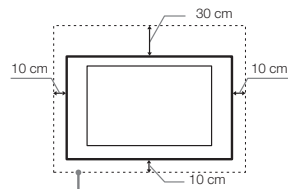

## Instalace na stěně

Okolo televizoru ponechte nejméně takto velký volný prostor.

## Instalace se stojanem

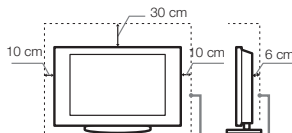

Okolo televizoru ponechte nejméně takto velký volný prostor.

- K zajištění správného větrání a proti usazování nečistot a prachu:
  - Nepokládejte televizor na plochu, neinstalujte ho obráceně, zadní částí dopředu nebo z boku.
  - Neumísťujte televizor na polici, kobereček, postel nebo do skříně.
  - Nezakrývejte televizor předměty jako jsou záclony, noviny apod.
  - Neinstalujte televizor tak, jak je uvedeno na obrázku.

Cirkulace vzduchu je zablokována.

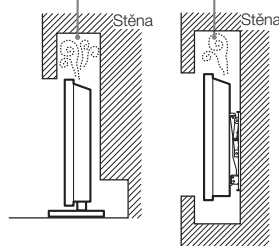

## Síťový kabel

Se síťovým kabelem a zásuvkou zacházejte podle následujících pokynů, aby nedošlo k požáru, úrazu elektrickým proudem, poškození anebo zranění.

- Používejte pouze síťové kabely Sony, nikoli kabely jiných dodavatelů.
- Zasuňte zástrčku úplně do síťové zásuvky.
- Televizor používejte pouze v elektrické síti 220-240 V stř., 50-60 Hz.
- Při pokládání kabelů nezapomeňte vytáhnout z bezpečnostních důvodů síťový kabel ze zásuvky a zkontrolujte, zda jste o kabely nezachytili nohama.
- Před prací na televizoru nebo před jeho stěhováním vytáhněte síťový kabel ze zásuvky.
- Síťový kabel musí být instalovaný v dostatečné vzdálenosti od tepelných zdrojů.
- Síťový kabel v pravidelných intervalech vytáhněte ze zástrčky a vyčistěte ho. Pokud je zástrčka zaprášená a hromadí se na ní vlhkost, může se zhoršit její izolace a způsobit požár.

## Poznámky

- Dodávaný síťový kabel nepoužívejte pro žádné jiné zařízení.
- Síťový kabel nesmí být nadměrně stlačený, ohnutý nebo zkroutčený. Mohlo by dojít k poškození izolace nebo vodičů.

- Síťový kabel žádným způsobem neupravujte.
- Na síťový kabel nestavte nic těžkého.
- Při odpojování síťového kabelu ze zásuvky netahejte za síťový kabel.
- K jedné přívodní zásuvce nepřipojujte příliš mnoho spotřebičů.
- Nepoužívejte uvolněné elektrické zásuvky.

## Zakázané použití

Neinstalujte, ani nepoužívejte televizor v dále uvedených místech, prostředích, nebo situacích, protože televizor by mohl špatně fungovat, nebo by mohl způsobit požár, úraz elektrickým proudem nebo poškození majetku anebo zranění.

## Umístění:

Venkovní prostor (na přímém slunečním svitu), na mořském břehu, lodi nebo jiném plavidle, v autě, v lékařských zařízeních, nestabilní umístění, v blízkosti vody, na dešti, ve vlhku nebo kouři.

## Prostředí:

- V blízkosti televizoru nesmí být nikdy svíčky nebo jiný otevřený plamen, aby nedošlo k požáru.
- Horká, vlhká nebo nadměrně prášná místa; místa, na která se může dostat hmiz; tam, kde by mohl být televizor vystaven mechanickým vibracím, v blízkosti hořlavých předmětů (svíček apod.). Na televizor nesmí nic kapat nebo stříkat, ani na něm nesmí stát předměty naplněné tekutinami, jako např. vázy.



## Situace:

Televizor nepoužívejte, máte-li vlhké ruce, je-li odstraněna skřín televizoru, nebo s příslušným tvůrcem, který výrobce nedoporučil. Během bouřky s blesky odpojte televizor ze síťové zásuvky a antény.

## Poškozené díly:

- Na televizor nic neházejte. Sklo na obrazovce se může poškodit a způsobit vážný úraz.
- Jestliže povrch televizoru praskne, nedotýkejte se ho a nejprve vytáhněte kabel ze zásuvky. Jinak by mohlo dojít k úrazu elektrickým proudem.

## Když televizor nepoužíváte

- Jestliže televizor nebudete několik dní používat, odpojte ho z bezpečnostních důvodů a kvůli ochraně životního prostředí od sítě.
- Pokud televizor jen vypnete, není odpojený od napájecí sítě; k úplnému odpojení od sítě je nutné vytáhnout zástrčku ze zásuvky.
- Některé televizory jsou však vybaveny funkcemi, které ke správnému fungování vyžadují ponechání v klidovém stavu.

## Pro děti

- Nedovolte dětem, aby na televizor lezly.
- Přístupností malých rozměrů uschovejte mimo dosah dětí, aby ho nemohly omylem spolknout.

## Pokud dojde k

### následujícímu problému...

Pokud dojde k následujícímu problému, vypněte televizor a okamžitě vytáhněte síťový kabel ze zásuvky.

Požádejte svého prodejce nebo servisní středisko Sony o prohlídku televizoru kvalifikovaným servisním technikem.

## Problém:

- Síťový kabel je poškozený.
- Síťová zásuvka je uvolněná.
- Televizor je poškozený pádem na zem, nárazem nebo tím, že na něj něco spadlo.
- Otvary skříně propadl nějaký předmět, nebo se do něj vylila nějaká tekutina.

## Bezpečnostní upozornění

### Sledování televizoru

- Televizor sledujte za mírného osvětlení, protože sledování televizoru při slabém světle nebo po dlouhou dobu namáhá oči.
- Používáte-li sluchátka, nastavte hlasitost tak, aby zvuk nebyl příliš silný, protože byste si mohli poškodit sluch.

### LCD obrazovka

- I když je LCD obrazovka vyrobena vysoce přesnou technologií a 99,99 % nebo více pixelů je aktivních, mohou se na ní trvale objevovat černé nebo jasné světelné body (červené, modré nebo zelené). Je to způsobeno strukturálními vlastnostmi LCD obrazovky a nejedná se o závadu.
- Netlačte na přední filtr, ani po něm neškrábejte, a na horní plochu televizoru nepokládejte žádné předměty. Obraz by pak mohl být nerovnoměrný nebo by se LCD obrazovka mohla poškodit.
- Budete-li televizor používat na chladném místě, může se v obraze zobrazit skvrna, nebo obraz ztmavně. Nejde o poruchu televizoru. Tento jev po zvýšení okolní teploty zmizí.
- Při nepřetržitém zobrazení statických obrazů může dojít ke vzniku "duchů".
- Během provozu televizoru se obrazovka i skříní přístroje zahřívají. Neznamená to ale funkční poruchu televizoru.
- LCD obrazovka obsahuje malé množství tekutých krystalů. Některé zářivkové trubice použité v tomto televizoru obsahují rovněž rtuť. Při její likvidaci se řiďte místními nařízeními a předpisy.

## Zacházení s povrchem obrazovky/skřínky televizoru a jeho čištění

Před čištěním se ujistěte, že jste televizor odpojili vytáhnutím kabelu ze zásuvky.

Abyste předešli zhoršení stavu materiálů nebo svrchní vrstvy obrazovky, dodržujte následující opatření.

- Prach z povrchu obrazovky/skřínky opatrně stírejte měkkým hadříkem. Nepodaří-li se prach takto odstranit, setřete jej jemným hadříkem mírně navlženým slabým roztokem rozředěného čistícího prostředku.
- Vodu ani čistící prostředek nestříkejte přímo na televizor. Mohla by stéct do spodní části obrazovky nebo do vnějších částí a způsobit poruchu.
- Nikdy nepoužívejte jakýkoli typ drsné houbyčky, zásadité/kyselé čistící prostředky, brusné prášky ani těkavá rozpouštědla jako alkohol, benzen nebo insekticidy. Při použití těchto materiálů nebo při delším kontaktu s pryžovými nebo vinylovými materiály může dojít k poškození povrchu obrazovky a materiálu skřínky.
- K zajištění správného větrání doporučujeme pravidelně vysávání větrákových otvorů.
- Je-li třeba seřadit úhel televizoru, pohybujte televizorem pomalu tak, aby nespadl nebo nesklouzl ze stojanu.

## Volitelné zařízení

- Volitelná zařízení nebo jiná zařízení vysílající elektromagnetické záření neinstalujte příliš blízko televizoru. Jinak by mohlo dojít ke zkruslení obrazu anebo šumu.
- Tento výrobek bylo testováno a ohodnoceno jako odpovídající směrnici EMC pro použití spojovacích kabelů do délky 3 metrů.

## Baterie

- Při vkládání baterií dodržte správnou polaritu.
- Nepoužívejte různé typy baterií, ani nemíchejte současně staré a nové baterie.
- Baterie likvidujte způsobem, který chrání životní prostředí. V některých oblastech je nutné likvidovat baterie podle místních předpisů. Informujte se prosím u příslušných úřadů.
- S dálkovým ovládním zacházejte opatrně. Nepouštějte ho na zem, nešlepte po něm, ani na něj nestříkejte žádnou tekutinu.
- Neukládejte dálkový ovladač na místo v blízkosti tepelných zdrojů, nebo na místo vystavené působení přímého slunečního svitu, nebo do vlhké místnosti.

## Likvidace televizoru

Likvidace nepotřebného elektrického a elektronického zařízení (platné v Evropské unii a dalších evropských státech uplatňujících oddělený systém sběru)



Tento symbol umístěný na výrobku nebo jeho balení upozorňuje, že by s výrobkem po ukončení jeho životnosti nemělo být nakládáno jako s běžným odpadem z domácnosti. Je nutné odvézt ho do sběrného místa pro recyklaci elektrického a elektronického zařízení. Zajištěním správné likvidace tohoto spotřebiče pomůžete zabránit případným negativním důsledkům na životní prostředí a lidské zdraví, které by jinak byly způsobeny nevhodnou likvidací výrobku. Recyklováním materiálů, z nichž je vyroben, pomůžete zachovat přírodní zdroje. Podrobnější informace o recyklaci tohoto výrobku zjistíte u příslušného místního úřadu, podniku pro likvidaci domovního odpadu nebo v obchodě, kde jste výrobek zakoupili.

Likvidace vybitých baterií (platí v Evropské unii a dalších evropských státech využívajících systém odděleného sběru)



Tento symbol umístěný na baterii nebo na jejím obalu upozorňuje, že baterie z tohoto výrobku by se neměla likvidovat s běžným domácím odpadem. U některých baterií může být u tohoto symbolu ještě chemická značka. Chemické značky pro rtuť (Hg) nebo olovo (Pb) se uvádějí, jestliže baterie obsahuje více než 0,0005 % rtuti nebo 0,004 % olova. Zajištěním správné likvidace těchto baterií pomůžete zabránit případným negativním důsledkům na životní prostředí a lidské zdraví, které by jinak byly způsobeny jejich nevhodnou likvidací. Recyklováním materiálů, z nichž je vyroben, pomůžete zachovat přírodní zdroje. V případě, že výrobek z důvodů bezpečnosti, funkce nebo uchování dat vyžaduje trvalé spojení se zabudovanou baterií, musí tuto baterii vyjmout z přístroje pouze kvalifikovaný pracovník. K zajištění správné likvidace baterie je nutné předat výrobek po skončení životnosti do sběrného místa pro recyklaci elektrického a elektronického zařízení. V případě jiných baterií se prosím řiďte pokyny v části o bezpečném vyjmutí baterie z výrobku. Předajte baterii do sběrného místa pro recyklaci vybitých baterií. Podrobnější informace o recyklaci tohoto výrobku nebo baterie zjistíte u příslušného místního úřadu, podniku pro likvidaci domovního odpadu nebo v obchodě, kde jste výrobek zakoupili.



# Přehled dálkového ovládání

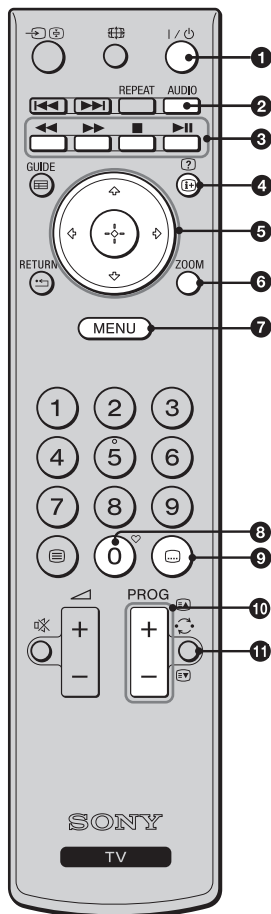

- 1 I / ⏻ - Pohotovostní režim televizoru**  
Zapne a vypne televizor z pohotovostního režimu Standby.
- 2 AUDIO**  
**V analogovém režimu:** Mění režim duálního zvuku (strana 23).  
**V digitálním režimu:** Mění jazyk zvuku pro program, na který se právě díváte (strana 27).
- 3 Barevná tlačítka (strana 13)**
- 4 / -Info/Odkrytí textu**  
**V digitálním režimu:** Zobrazí stručné podrobnosti o právě sledovaném programu a podrobnosti o dalším programu.  
**V analogovém režimu:** Zobrazí se číslo aktuálního kanálu a datum.  
**V teletextovém režimu:** Objeví se skryté údaje (např. řešení hádanky) (strana 13)
- 5 / / / /**
- 6 ZOOM**  
**V televizním režimu:** Zvětší obraz ve 3 krocích se zaměřením na střed.  
**V teletextovém režimu:** Zvětší teletextovou stránku ve 2 krocích.
- 7 MENU (strana 20)**
- 8 - Oblíbené programy**  
Zobrazí Vámi zadané oblíbené programy (strana 15).
- 9 (Titulky)**  
Stiskněte ke změně jazyka titulků (strana 27) (pouze v digitálním režimu).
- 10 PROG +/- /**   
**V televizním režimu:** Výběr dalšího (+) nebo předchozího (-) kanálu.  
**V teletextovém režimu (stránka 13):** Výběr další () nebo předchozí () stránky.
- 11 - (Předchozím kanál)**  
Návrat k předchozímu sledovanému kanálu.

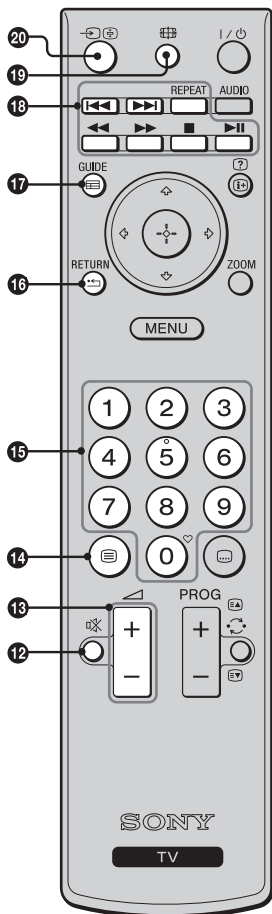





- 12** - **Vypnutí zvuku**  
Dočasně zapne nebo vypne vypnutí zvuku.
- 13** - **Hlasitost**  
Zvyšuje (+) nebo snižuje hlasitost.
- 14** - **Teletext (strana 13)**  
Stiskněte k zobrazení teletextové informace (strana 13).
- 15** **Číselná tlačítka**  
**V televizním režimu:** Výběr kanálů. Pro čísla kanálů 10 a vyšší stiskněte druhou a třetí číslici rychle po sobě.  
**V teletextovém režimu:** K zadání čísel požadované stránky.
- 16** **RETURN (návrat)**  
Návrat na předchozí obrazovku libovolné zobrazené nabídky.
- 17** **GUIDE/A/B (průvodce)**  
**V digitálním režimu:** EPG (digitální elektronický programový průvodce) (strana 14)
- 18** **Tlačítka pro volitelné zařízení**  
Ovládají zařízení připojené k televizoru. (strana 18).
- 19** **Formát obrazu**  
Vybírá formát obrazu (strana 13).
- 20** - **Výběr vstupu/Podržení Textu**  
**V televizním režimu:** Zobrazí se seznam zdrojů (strana 18).  
**V teletextovém režimu:** Zastaví zvolenou teletextovou stránku.

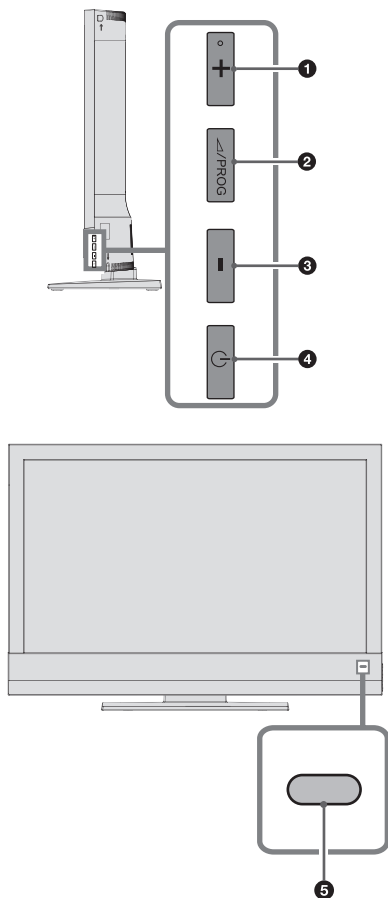

- Tlačítka číslo 5, PROG + a AUDIO mají na povrchu hmatovou tečku. Při obsluze televizoru použijte hmatové tečky jako orientační body.

## Přehled tlačítek a indikátorů televizoru



- 1  + / **PROG +**  
Zvyšuje hlasitost /vybírá další kanál.
- 2  / **PROG**  
Přepíná mezi hlasitostí / možnostmi výběru kanálu.
- 3  - / **PROG -**  
Snižuje hlasitost /vybírá předchozí kanál.
- 4  - **Napájení**  
Zapíná/vypíná televizor.  
Chcete-li televizor úplně odpojit, vytáhněte zástrčku ze síťové zásuvky.
- 5 **Indikátor napájení/pohotovostního režimu a senzor dálkového ovládání**
  - Svítí zeleně při zapnutém televizoru.
  - Svítí červeně, je-li televizor v pohotovostním režimu.
  - Přijímá infračervené signály z dálkového ovládání. Senzor ničím nezakryvejte, protože byste tím mohli ovlivnit jeho funkci.



- Před vytažením síťového kabelu se ujistěte, že je televizor zcela vypnutý. Vytažení síťového kabelu při zapnutém televizoru může způsobit, že indikátory zůstanou svítit, nebo dojde k poruše televizoru.

## Sledování televize

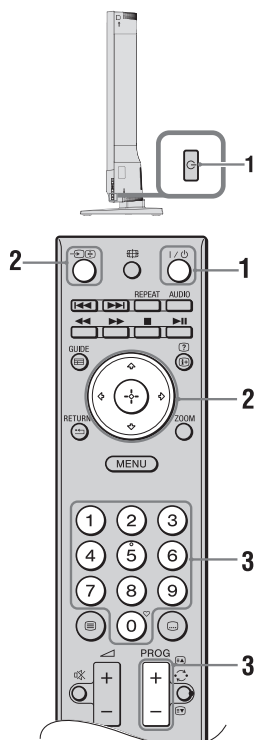

**1** Zapněte televizor stisknutím na televizoru nebo na dálkovém ovládacím. Indikátor pohotovostního režimu na předním panelu televizoru změní barvu ze zelené na červenou.

**2** Stiskněte pro přepnutí do digitálního nebo analogového režimu. Na displeji

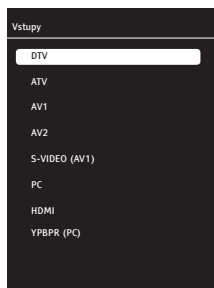

se objeví nabídka Volba vstupu. Stiskněte k výběru DTV pro digitální režim nebo ATV pro analogový režim, pak potvrďte s . Televizor se přepne do zvoleného režimu.

**3** K výběru televizního kanálu stiskněte číselná tlačítka nebo PROG +/-.

- Pro čísla kanálů 10 a vyšší stiskněte druhou a třetí číslici rychle po sobě.
- Informace k výběru digitálního kanálu za použití digitálního elektronického programového průvodce EPG najdete na straně 14.

### V digitálním režimu



Krátce se zobrazí informační pruh. V pruhu se mohou ukázat následující ikony.

- : Radiová služba
- : Zakódovaná/Předplacená služba
- : K dispozici je zvuk v několika jazycích
- : K dispozici jsou titulkové
- : K dispozici jsou titulkové znevýhodněné
- : Doporučený minimální věk pro aktuální program (od 4 do 18 let)
- : Rodičovský zámek









### Doplňkové činnosti

Pro	Provedte
Nastavení hlasitosti	Stiskněte tlačítko  + (zvýšit)/- (snížit).
Zvolte kanál ze seznamu kanálů.	Stiskněte . Stiskněte  k výběru požadovaného kanálu ze seznamu kanálů, pak stiskněte .
Vyberte Oblíbené programy.	Stiskněte . Podrobnosti najdete na straně 15.

## Přístup k teletextu

V analogovém režimu stiskněte . Při každém stisknutí  se obrazovka cyklicky změní následujícím způsobem:

Obraz a teletext → Teletext → Bez teletextu (ukončení teletextu).

- Stiskněte číselná tlačítka nebo  /  k výběru stránky.
- Stiskněte  /  k podržení stránky.
- Stiskněte  /  k zobrazení skrytých informací na stránce.
- Jestliže jsou u stránky podstránky, a nechcete čekat na automatické listování, stiskněte tlačítko  pro předchozí stránku a tlačítko  pro následující stránku.
- Dvojným stisknutím tlačítka ZOOM zvětšíte text na stránce ve dvou krocích: prvním stisknutím zvětšíte horní polovinu stránky a druhým dolní polovinu stránky.



- Je-li Fastext k dispozici, dole na stránce se objeví čtyři barevné položky. Funkce Fastext umožňuje snadné a rychlé vyhledávání stránek. Pro přístup na stránku stiskněte odpovídající barevné tlačítko.

## Ruční změna obrazového formátu

Opakovaně stiskněte  k volbě požadovaného formátu obrazovky.

### Širokoúhlý

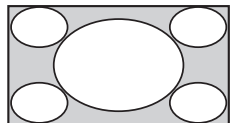

Zobrazení širokoúhlého obrazového vysílání (16:9) ve správném poměru stran.

14:9\*

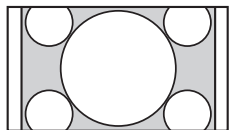

Zobrazení vysílání 14:9 ve správném poměru stran. Ve výsledném obraze jsou viditelné černé okrajové pruhy.

4:3

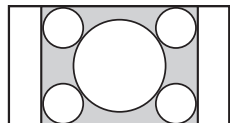

Zobrazení klasického vysílání 4:3 (např. televizní obraz, který není širokoúhlý) ve správném poměru stran.

### LetterBox\*

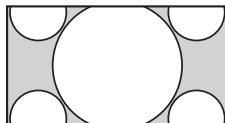

Zobrazení panoramatického vysílání ve správném poměru stran.

### Titulky\*

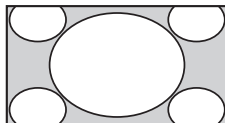

Zobrazení panoramatického vysílání s titulky na obrazovce.

### Panorama\*

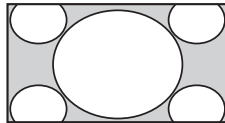

Zobrazení klasického vysílání 4:3 s imitací efektu širokoúhlé obrazovky. Obraz 4:3 je roztažen tak, aby vyplnil obrazovku.

### Auto

Automatická změna formátu obrazu podle vysílaného signálu.

### Overscan: Vypnuto

Když je zvolen tento režim, obraz s vysokým rozlišením není oříznutý, ale zobrazí se ve své původní velikosti.

- \* Horní a dolní část obrazu může být oříznuta.



- V závislosti na signálu nemusí být některé formáty obrazovky k dispozici.
- V režimu „Panorama“ se nemusí zobrazit znaky nebo písmena v horní nebo spodní části obrazu.





















# Použití digitálního elektronického programového průvodce (EPG) DV3



**1** V digitálním režimu stiskněte tlačítko  GUIDE.

**2** Proveďte požadovaný postup, jak je uvedeno v následující tabulce, nebo zobrazeno na obrazovce.

\* Tato funkce nemusí být v některých zemích/oblastech k dispozici.

Pro	Proveďte
Sledování programu	Stiskněte  /  k výběru programu, pak stiskněte  .
Vypnutí EPG	Stiskněte  .
Zobrazí se informace o probíhajícímu programu a informace o programu předchozího nebo dalšího dne.	<ol style="list-style-type: none"> <li>1 Stiskněte  /  k výběru kanálu, o němž chcete zobrazit informace, pak stiskněte . Aktivuje se informační řádek programu.</li> <li>2 Stiskněte červené tlačítko k zobrazení informace o předchozím dni, pak stiskněte zelené tlačítko k zobrazení informace o dalším dni.</li> <li>3 Stiskněte  /  k výběru informačních titulků o programu, pak stiskněte  /  pro další podrobnosti.</li> </ol>
Nastavení upozornění na program	<ol style="list-style-type: none"> <li>1 Stiskněte  /  k výběru kanálu, pro který chcete upozornění nastavit, pak stiskněte . Aktivuje se informační řádek programu.</li> <li>2 Stiskněte  /  k výběru informačního titulku programu, pro který chcete upozornění nastavit, pak stiskněte modré tlačítko.</li> <li>3 Zadejte informaci k upozornění a stiskněte .</li> <li>4 Stiskněte RETURN  k ukončení nastavení.</li> </ol>
Zrušení upozornění	<ol style="list-style-type: none"> <li>1 V nabídce EPG stiskněte žluté tlačítko.</li> <li>2 Stiskněte  /  k výběru upozornění, které chcete zrušit.</li> <li>3 Stiskněte červené tlačítko ke zrušení upozornění.</li> <li>4 Stiskněte RETURN  k ukončení nastavení.</li> </ol>

# Použití seznamu oblíbených digitálních programů DV3

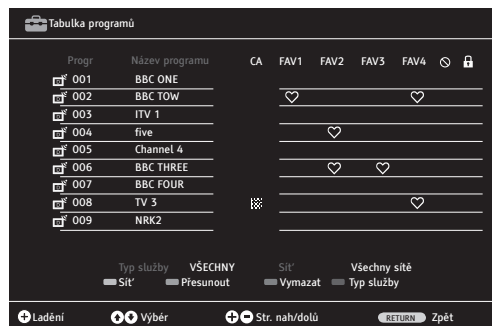

Můžete vytvořit čtyři různé seznamy oblíbených kanálů.

**1** Tabulku programů otevřete následujícím způsobem:  
MENU → ⇩ → Nastavení → ⊕ → ⇩ → Název Programů → ⊕ → ⇩ → Tabulka programů → ⊕.

**2** Proveďte požadovaný postup, jak je uvedeno v následující tabulce, nebo zobrazeno na obrazovce.

\* Tato funkce nemusí být v některých zemích/oblastech k dispozici.

Pro	Proveďte
Přidání nebo odebrání kanálů ze seznamu oblíbených programů	<ol style="list-style-type: none"> <li>1 Stiskněte ⇩/⇧ k výběru kanálu, který chcete přidat k funkci Oblíbené programy.</li> <li>2 Stiskněte ⇐/⇒ k výběru seznamu Oblíbené programy, do kterého chcete zvolený kanál přidat, pak stiskněte ⊕.</li> <li>3 V seznamu oblíbených programů, do kterého chcete kanál přidat, se objeví symbol ♥.</li> <li>4 Chcete-li kanál ze seznamu oblíbených programů odstranit, vyberte příslušný kanál z tohoto seznamu a stiskněte ⊕. Symbol ♥ zmizí.</li> <li>5 Stiskněte RETURN ↵ k ukončení nastavení.</li> </ol>
Výběr seznamu oblíbených programů	<ol style="list-style-type: none"> <li>1 Stiskněte ♥ k výběru seznamu oblíbených programů.</li> <li>2 V nabídce Oblíbené programy stiskněte ⇩ / ⇧ k výběru jednoho seznamu od FAV1 do FAV4, pak stiskněte ⊕.</li> </ol>
Sledování kanálu	<ol style="list-style-type: none"> <li>1 Otevřete požadované Oblíbené programy.</li> <li>2 Stiskněte ⇩ / ⇧ k výběru kanálu, pak stiskněte ⊕.</li> </ol>
Vypnutí seznamu Oblíbené programy	Stiskněte RETURN ↵.

# Použití volitelného zařízení





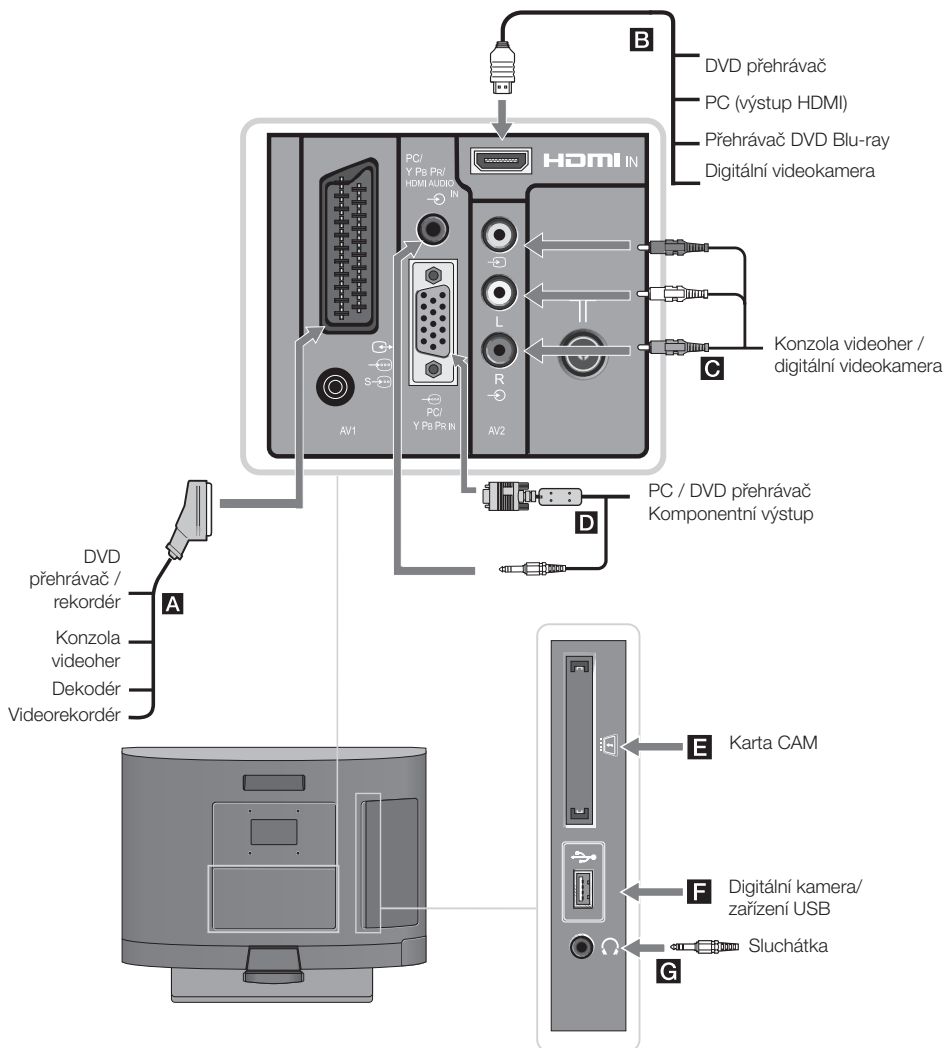











## Připojení volitelného zařízení

K televizoru lze připojit širokou škálu volitelných zařízení. Spojovací kabely nejsou součástí příslušenství.









## Připojení audio/video zařízení (pořadí podle kvality, od vysoké k nízké)

Připojovací bod	Připojení	Popis
<b>B</b> HDMI / 	Kabel HDMI	<p>Vstup pro digitální video a audio signály. Pokud má zařízení zásuvku DVI, propojte zásuvku DVI se zásuvkou HDMI pomocí rozhraní adaptéru DVI-HDMI (není součástí vybavení), a propojte zásuvky zvukového výstupu daného zařízení se zvukem v zásuvce PC/Y Pb Pr/HDMI Audio IN.</p> <p></p> <ul style="list-style-type: none"> <li>Vstup HDMI podporuje pouze následující video vstupy: 480i, 480p, 576i, 576p, 720p, 1080i, 1080p, 1080/24p.</li> <li>Používejte pouze originální kabel HDMI s logem HDMI. Doporučujeme používat pouze kabel HDMI Sony (vysokorychlostní).</li> </ul>
<b>D</b>  PC / Y Pb Pr IN / 	Kabel VGA - Y Pb Pr, zvukový kabel Kabel PC s ferity, zvukový kabel	<p>Připojte zařízení pomocí adaptéru kabelu VGA-Y Pb Pr (není součástí vybavení), a propojte zásuvky zvukového výstupu daného zařízení se zvukem v zásuvce PC/Y Pb Pr/HDMI Audio IN. Doporučuje se použít kabel PC s ferity jako "Konektor, D-sub 15" (obj. číslo 1-793-504-11, k získání v servisním středisku Sony) nebo ekvivalentní.</p> <p></p> <ul style="list-style-type: none"> <li>Vstup Y Pb Pr podporuje pouze následující video vstupy: 480i, 480p, 576i, 576p, 720p, 1080i, 1080p.</li> </ul>
<b>A</b>  /  /  S- 	Kabel SCART	<p>Lze připojit dekodér. Když připojíte dekodér, jsou zakódované signály vysílány do dekodéru, kde se dekodují, a odesílají do televizoru.</p> <p></p> <ul style="list-style-type: none"> <li>Přímo k televizoru lze připojit rekordér (např. rekordér DVD).</li> </ul>
<b>C</b>  AV2 / 	Kompozitní video kabel	
<b>Připojení přenosného zařízení</b>		
Připojovací bod	Připojení	Popis
<b>F</b>  USB	Kabel USB	<p>V televizoru si můžete prohlížet soubory fotografií/hudby uložené v digitálních fotoaparátech a kamerách Sony přes kabel USB nebo paměťové médium USB (strana 18).</p>
<b>Připojení jiného zařízení</b>		
Připojovací bod	Připojení	Popis
<b>E</b>  CAM (modul podmíněného přístupu)	Modul podmíněného přístupu CAM	<p>Umožňuje přístup k placeným televizním službám. Podrobnosti naleznete v příručce dodávané s modulem CAM. Jestliže chcete používat modul CAM, vypněte televizor a do šterbiny vložte modul CAM.</p> <p></p> <ul style="list-style-type: none"> <li>Modul CAM není v některých zemích/oblastech podporován. Ověřte si tuto informaci u autorizovaného prodejce.</li> </ul>
<b>G</b>  Sluchátka	Sluchátka	Zvuk televizoru můžete poslouchat přes sluchátka.

## Prohlížení obrazů z připojeného zařízení

Zapněte připojené zařízení, a pak proveďte následující kroky.

- 1 Stiskněte  k zobrazení nabídky "Volba vstupu".
- 2 Stiskněte  /  k výběru vstupu, do kterého je připojeno dané zařízení, pak stiskněte  k potvrzení.

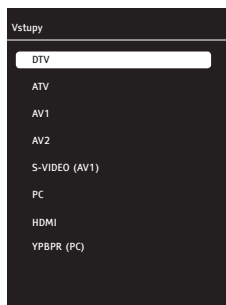

**A AV1** Přepne na zařízení připojené ke vstupu AV1.

**A S-VIDEO (AV1)** Přepne na zařízení připojené ke vstupu AV1.

**B HDMI** Přepne na zařízení připojené ke vstupu HDMI.

**C AV2** Přepne na zařízení připojené ke vstupu AV2.

**D YBPR (PC)** Přepne na zařízení připojené ke komponentnímu vstupu PC.

**D PC** Přepne na PC připojené ke vstupu PC.

## Pro zařízení připojené do zásuvek scart pomocí kompletního 21pinového kabelu scart.







Spusťte přehrávání na připojeném zařízení. Obraz z připojeného zařízení se objeví na obrazovce.

## Pro automaticky připojený videorekordér

V analogovém režimu stiskněte **PROG +/-** nebo číselná tlačítka k výběru video kanálu.

## Přehrávání fotografií/hudby přes USB

V televizoru si můžete prohlížet soubory fotografií/hudby uložené v digitálních fotoaparátech a kamerách Sony přes kabel USB nebo paměťové médium USB.

- 1 K zásuvce USB televizoru připojte podporované zařízení USB.
- 2 Stiskněte MENU.
- 3 Stiskněte  /  k výběru Obrázky nebo Hudba, pak stiskněte  k potvrzení. Na obrazovce se objeví seznam souborů nebo složek.
- 4 Stiskněte  /  k výběru souboru nebo složky, pak stiskněte  k potvrzení. Stisknutím červeného tlačítka k výběru všech souborů. Stisknutím zeleného tlačítka výběr všech souborů zrušíte. Když zvolíte složku, vyberte soubor, stiskněte  ke zvýraznění souboru, a pak stiskněte (modré) tlačítko . Začne přehrávání. Pokud si přejete přehrát více souborů fotografií nebo hudby ve složce, stisknutím  je zvýrazněte.





- Když má televizor přístup k datům na zařízení USB, dodržujte tyto pokyny:
  - Nevytáhněte televizor ani připojené zařízení USB.
  - Neodpojujte kabel USB.
  - Neodstraňujte zařízení USB.Data na zařízení USB by se mohla poškodit.
- Sony odmítá jakoukoli odpovědnost za poškození nebo ztrátu dat na nahrávacím médiu způsobené poruchou jakéhokoli připojeného zařízení nebo televizoru.
- USB přehrávání je podporováno pro následující formáty souborů fotografií:
  - JPEG (JPEG soubory s příponou ".jpg" a odpovídající DCF nebo Exif).
- USB přehrávání je podporováno pro následující formáty hudebních souborů:
  - MP3 (soubory s příponou ".mp3" nespádající pod autorská práva).
- U názvu souboru a složky je podporována pouze angličtina.
- Když připojíte digitální fotoaparát Sony, nastavte režim připojení USB fotoaparátu na "Auto" nebo "Velkokapacitní paměť" Další informace o režimu připojení USB najdete v návodu přiloženém k digitálnímu fotoaparátu.
- Aktuální informace o zařízeních kompatibilních s USB najdete na dále uvedených webových stránkách.  
<http://support.sony-europe.com/TV/compatibility/>

## Jak prohlížet fotografie

### - Prezentace

Výběrem více fotografií je možné vytvořit prezentaci. Každá fotografie zůstane na obrazovce po Vámi stanovenou dobu, a pak se zobrazí další fotografie.

- 1** Volba fotografie.  
Můžete zvolit fotografie z připojeného zařízení USB nebo z vybrané složky snímků. Podrobnosti o volbě fotografií najdete na straně 18.
- 2** Když se zobrazí zvolená fotografie, stiskněte MENU, pak stiskněte  $\uparrow$  /  $\downarrow$  k výběru  (Nastavení) a  $\oplus$  k potvrzení.
- 3** Stiskněte  $\uparrow$  /  $\downarrow$  k výběru  (Nastavení Usb), pak stisknutím  $\oplus$  potvrďte.
- 4** Stiskněte  $\uparrow$  /  $\downarrow$  k výběru Interval prezentace, a pak ho stisknutím  $\leftarrow$  /  $\rightarrow$  nastavte na 3, 5 nebo 10 vteřin. Každá fotografie zůstane na obrazovce po tuto stanovenou dobu, a pak se zobrazí další fotografie.
- 5** Opakovaným stiskem MENU nabídku zavřete.

### - Zvětšení/zmenšení fotografie

Tato funkce umožňuje zvětšení nebo zmenšení fotografií.

- 1** Stiskněte tlačítko ZOOM v okamžiku, kdy se fotografie přehrává, nebo je v režimu pauzy.



- Opakovaně stiskněte tlačítko ZOOM. Fotografie se nejprve zvětší, a pak zmenší.

### - Otáčení fotografie

Tato funkce umožňuje otočení fotografie o 90 °.

- 1** Stisknutím  $\leftarrow$  /  $\rightarrow$  během přehrávání otočíte fotografii o 90 °.

## Použití Ovládání HDMI

Funkce Ovládání HDMI umožňuje zařízením vzájemné ovládání za použití signálů HDMI CEC (řízení spotřební elektroniky) specifikovaných rozhraním HDMI.

Pomocí kabelů HDMI můžete dohromady propojit zařízení Sony kompatibilní s ovládaním HDMI jako televizor a DVD rekordér s pevným diskem a zvukovým systémem, a ovládat je najednou. Zkontrolujte, zda je kompatibilní zařízení správně zapojeno tak, aby se mohla použít funkce Ovládání HDMI.

### Připojení zařízení kompatibilního s ovládaním HDMI

Propojte kompatibilní zařízení a televizor pomocí kabelu HDMI. Podrobnosti najdete na straně 17.

### Nastavení Ovládání HDMI

Ovládání HDMI musí být nastaveno jak na straně televizoru, tak na straně připojeného zařízení. Nastavení HDMI na straně televizoru najdete na stránce 28. Podrobné informace o nastavení připojeného zařízení jsou uvedena v návodu k tomuto zařízení.

### Funkce Ovládání HDMI

- Vypíná připojené zařízení spolu s televizorem.
- Při zapnutí zařízení automaticky aktivuje vstup zařízení.

# Použití funkcí NABÍDKA

## Navigace v nabídkách

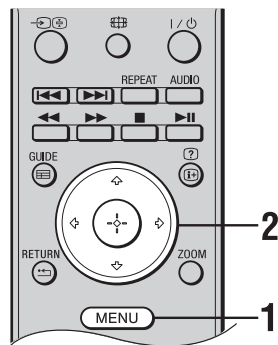

NABÍDKA umožňuje využívat různých příjemných vlastností televizoru. Můžete jednoduše vybírat kanály a měnit nastavení televizoru.

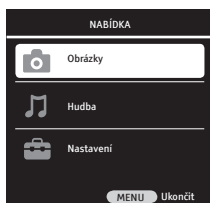

**1** Stiskněte tlačítko MENU k zobrazení nabídky.



**2** Stiskněte  $\uparrow$  /  $\downarrow$  k výběru funkce, pak stiskněte  $\oplus$ .

Symbol pro možnost	Popis
 <b>Obrázky</b>	Přístup k souborům fotografií uloženým v USB zařízení (strana 18).
 <b>Hudba</b>	Přístup k souborům hudby uloženým v USB zařízení (strana 18).
 <b>Nastavení</b>	Můžete upravit pokročilá nastavení (strana 21).

**3** Řiďte se pokyny na obrazovce.

**4** Stiskem tlačítka MENU nabídku uzavřete.



- Možnosti, které můžete nastavit, se liší v závislosti na situaci.

# Nabídka nastavení televizoru

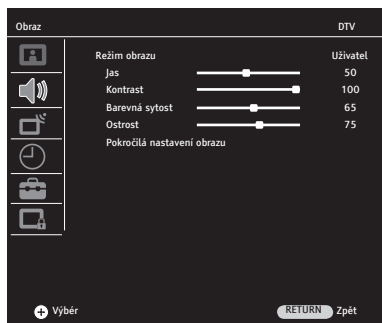

Nabídku nastavení televizoru otevřete následujícím postupem:

- 1 Stiskněte tlačítko MENU.
- 2 Stiskněte  $\uparrow$  /  $\downarrow$  k výběru  (Nastavení), pak stiskněte  $\oplus$  k potvrzení.
- 3 Stiskněte  $\uparrow$  /  $\downarrow$  k výběru možnosti nabídky, pak stiskněte  $\oplus$  k potvrzení. Stiskem tlačítka MENU nabídku uzavřete.



## Obraz

<b>Režim obrazu</b>	Vybírá režim obrazu.
<b>Živý</b>	Zvyšuje kontrast a ostrost obrazu.
<b>Přirozený</b>	Zajišťuje optimální kvalitu obrazu zvýšením kontrastu obrazu.
<b>Kino</b>	Ke sledování filmů. Nejvhodnější pro sledování filmů v prostředí podobném kinu.
<b>Sport</b>	Zajišťuje optimální kvalitu obrazu pro sledování sportu.
<b>Uživatel</b>	Uloží vaše vlastní nastavení obrazu.
<b>Jas</b>	Zesvětlí nebo ztmaví obraz.
<b>Kontrast</b>	Zvyšuje nebo snižuje kontrast obrazu.
<b>Barevná sytost</b>	Zvyšuje nebo snižuje intenzitu barev.
<b>Ostrost</b>	Zvyšuje nebo snižuje ostrost obrazu.
<b>Pokročilá nastavení obrazu</b>	Upravuje pokročilá nastavení obrazu.
<b>Teplota barev</b>	Upravuje bělost obrazu.
<b>Studené</b>	Dává světlým barvám modrý nádech.
<b>Teplé</b>	Dává světlým barvám červený nádech.
<b>Normal</b>	Nechává světlé barvy v neutrálním odstínu.

<b>Potlačení šumu</b>	Redukuje šum obrazu (zasněžený obraz).
	<b>Nízké/Střední/ Vysoké</b> Modifikuje efekt redukce šumu.
	<b>Vyp</b> Vypíná funkci Redukce šumu.
<b>Redukce MPEG</b>	Redukuje šum obrazu u videa komprimovaného s MPEG. Funkce je zapnutá při sledování DVD nebo digitálního vysílání.
	<b>Nízké/Střední/ Vysoké</b> Modifikuje efekt redukce šumu MPEG.
	<b>Vyp</b> Vypíná funkci Redukce šumu MPEG.
<b>Pestré barvy</b>	Oživuje barvy.
	<b>Nízké/Střední/ Vysoké</b> Modifikuje efekt pestré barvy.
	<b>Vyp</b> Vypíná funkci Pestré barvy.
<b>Perfektné jasný</b>	Automaticky nastavuje černou barvu na obraze podle aktuální scény.
	<b>Nízké/Střední/ Vysoké</b> Modifikuje efekt Perfect Clear.
	<b>Vyp</b> Vypíná funkci Perfect Clear.
<b>Dynamický kontrast</b>	Vysílá na obrazovku jasnější nebo tmavší obraz podle úrovně jasu obrazu a vytváří silnější kontrastní efekt.
	<b>Nízké/Střední/ Vysoké</b> Modifikuje efekt dynamického kontrastu.
	<b>Vyp</b> Vypíná funkci dynamického kontrastu.
<b>Dynamické podsvícení</b>	Automaticky upravuje sílu podsvícení podle průměrného jasu obrazu.
	<b>AUTO / Den / Noc</b> Modifikuje efekt dynamického podsvícení.
	<b>Vyp</b> Vypíná funkci dynamického podsvícení.
<b>Podsvícení</b>	Nastavuje sílu světla odrážejícího se na LCD panelu.
	 <ul style="list-style-type: none"> <li>Jestliže je pro "Dynamické podsvícení" zvolena jedna z možností "Auto", "Den" nebo "Noc", funkce Podsvícení je označená šedě a nelze ji zapnout.</li> </ul>



## Zvuk

<b>Hlasitost</b>	Stiskněte ◀ / ▶ k nastavení hlasitosti.
<b>Balance</b>	Nastaví zvukové vyvážení mezi pravým a levým reproduktorem.
<b>Automatická hlasitost</b>	Hlasitost různých vyslačů se může lišit. To může mít za následek rozdíly v hlasitosti mezi jednotlivými kanály. Jestliže je tato funkce nastavená jako "zap", zachovává se při změně kanálů stejná hlasitost.
<b>Typ zvuku</b>	Nastaví zvuk vycházející z reproduktorů pro stereofonní nebo dvojjazyčné vysílání. <b>Stereo</b> Pro stereofonní vysílání. <b>Dual I / II</b> Pro dvojjazyčné vysílání zvolte "Dual I" pro zvukový kanál 1, "Dual II" pro zvukový kanál 2.
<b>Prostorový zvuk</b>	Přidává hloubku zvuku programu, který právě sledujete.
<b>Režim zvuku</b>	Nastaví zvukový efekt podle funkcí programu, který právě sledujete. <b>Hudba</b> Vytváří zvukové efekty, díky kterým jste obklopeni zvukem jako na živém koncertě. <b>Čistý hlas</b> Vytváří efekty, které zdůrazňují mluvenou řeč. <b>Ploché</b> Zlepšuje čistotu obrazu, rozlišení a zvuk.
<b>Sluchátka</b>	Nastavuje hlasitost sluchátek připojených k televizoru.
<b>Popis zvuku</b>	Poskytuje popis zvuku (vyprávění) vizuálních informací, pokud pozemní digitální vysílání takovou informaci vysílá.  • Funkce "Popis zvuku" je aktivní pouze v digitálním vysílání.



## Nastavení programů

<b>Automatické ladění</b>	Naladí všechny dostupné kanály. Umožňuje naladění televize po přestěhování nebo vyhledání nových kanálů, které byly spuštěny na vysílačích. Při ladění televizoru se řídíte pokyny uvedenými na obrazovce.
<b>Digitální manuální ladění</b>	Ladí a ukládá digitální kanály ručně.  <b>1</b> Stiskněte číselná tlačítka nebo $\leftarrow$ / $\rightarrow$ k výběru čísla kanálu, který chcete naladit. <b>2</b> Když televizor najde dostupné kanály, zobrazí se jejich názvy v dolní části nabídky a kanály se uloží. <b>3</b> Tlačítkem MENU nastavování uzavřete. Opakujte výše uvedený postup k naladění ostatních kanálů.
<b>Analogové manuální ladění</b>	Ladí a ukládá analogové kanály ručně.  <b>Systém / Kanál / Vyhledat / Č. programu</b> <b>1</b> Stiskněte $\uparrow$ / $\downarrow$ k výběru "Č. programu", pak stiskněte $\leftarrow$ / $\rightarrow$ nebo číselná tlačítka, a zvolte číslo programu, do kterého bude naladěný kanál uložen. <b>2</b> Stiskněte $\uparrow$ / $\downarrow$ k výběru "Systém", pak stiskněte $\leftarrow$ / $\rightarrow$ provedení volby. <b>BG:</b> prozápadoevropské země/oblasti <b>I:</b> pro Anglii <b>DK:</b> pro východoevropské země/oblasti <b>L:</b> pro Francii <b>3</b> Stiskněte $\uparrow$ / $\downarrow$ k výběru "Kanál", pak stiskněte $\oplus$ k výběru "S"; (pro kabelové kanály) nebo "C"; (pro pozemní kanály). <b>4</b> Ladíte kanály následovně: <b>Pokud neznáte číslo kanálu (frekvenci)</b> Stiskněte $\uparrow$ / $\downarrow$ k výběru "Vyhledat", pak stiskněte $\leftarrow$ / $\rightarrow$ . Vyhledávání se spustí. Po nalezení kanálu se hledání zastaví. Pro pokračování v hledání stiskněte $\leftarrow$ / $\rightarrow$ . <b>Pokud znáte číslo kanálu (frekvenci)</b> Stiskněte $\uparrow$ / $\downarrow$ k výběru "Kanál", pak stiskněte číselná tlačítka pro zadání požadovaného čísla kanálu vysílání, které chcete naladit. <b>5</b> Stiskněte $\uparrow$ / $\downarrow$ k výběru "Potvrdit", pak stiskněte $\oplus$ . Změny se uloží. Opakujte výše uvedený postup pro ruční naladění ostatních kanálů.
<b>Jemné doladění</b>	Umožňuje jemné ruční ladění vybraného kanálu, pokud máte pocit, že jemné ladění zlepší kvalitu obrazu. Ladit můžete mezi -32 a +32.



---

**Přeskočit** Přeskakuje nepoužité analogové kanály, jestliže k výběru kanálů stisknete **PROG +/-**. Při výběru kanálu, který se má přeskočit, zadejte příslušné číslo kanálu pomocí číselných tlačítek.

---

**Potvrdit** Ukládá změny provedené v nabídce Analogové manuální ladění.

---

## Tabulka programů

Umožňuje třídění kanálů naladěných v televizoru podle jejich oblíbenosti, zablokování jakéhokoli kanálu podle vaší volby, nebo přejmenování analogových kanálů.

---

**Typ služby** Opakovaným stiskem modrého tlačítka zvolíte Typ služby Typ služby, kterou jste zvolili, se objeví v nabídce.  
**VŠECHNY:** Zobrazí všechny kanály.  
**DTV:** Zobrazí pouze digitální kanály.  
**ATV:** Zobrazí pouze analogové kanály.  
**RADIO:** Zobrazí pouze rozhlasové kanály.  
**DATA:** Zobrazí pouze datové kanály.  
Nabídka Tabulka programů zobrazí jen programy, které vyhovují zvolenému druhu služby.

---

**Přesunout** Změní umístění uloženého kanálu.  
**1** Stiskněte  $\uparrow$  /  $\downarrow$  k výběru kanálu, který chcete přesunout.  
**2** Stiskněte zelené tlačítko.  
**3** Stiskněte číselná tlačítka k zadání nového umístění, pak stiskněte  $\oplus$ .  
Kanál se přesune na zvolené místo.  
**4** Stiskněte RETURN  $\leftarrow$  k ukončení nastavení.

---

**Vymazat** Vymaže uložený kanál.  
**1** Stiskněte  $\uparrow$  /  $\downarrow$  k výběru kanálu, který chcete vymazat.  
**2** Stiskněte žluté tlačítko.  
**3** Stiskněte zelené k vymazání zvoleného kanálu.  
**4** Stiskněte červené k vymazání celého seznamu kanálů.  
**5** Stiskněte RETURN  $\leftarrow$  k ukončení nastavení.

---

**Název** Přiřazuje název o délce do 8 písmen nebo číslic vybranému analogovému kanálu.  
**1** Stiskněte  $\uparrow$  /  $\downarrow$  k výběru analogového kanálu, který chcete nazvat.  
**2** Stiskněte červené tlačítko.  
**3** První písmeno se zvýrazní čtverečkem. Stiskněte  $\uparrow$  /  $\downarrow$  k výběru požadovaného písmene, čísla nebo znaku.  
**4** Stiskněte  $\leftarrow$  /  $\rightarrow$  k přechodu na předchozí/další písmeno.  
Opakujte výše uvedený postup k přiřazení názvu ostatním analogovým kanálům.  
**5** Stiskněte (+), a pak stiskněte RETURN  $\leftarrow$  k dokončení nastavení.

---

<b>Přeskočit</b>	<p>Přeskakuje nepoužité digitální kanály, jestliže k výběru kanálů stisknete <b>PROG +/-</b>. Při výběru kanálu, který se má přeskočit, zadejte příslušné číslo kanálu pomocí číselných tlačítek.</p> <ol style="list-style-type: none"> <li>1 Stiskněte <math>\uparrow</math> / <math>\downarrow</math> k výběru kanálu, který chcete přeskočit.</li> <li>2 Stiskněte <math>\leftarrow</math> / <math>\rightarrow</math> k výběru <math>\ominus</math>, pak stiskněte <math>\oplus</math>.</li> <li>3 U názvu kanálu, který se má přeskočit, se objeví tento symbol <math>\ominus</math>.</li> </ol>
------------------	---

<b>Informace o signálu</b>	Poskytuje informace o kanálu, síti, modulaci, kvalitě a síle signálu. (pouze v digitálním režimu)
<b>Modul CA</b>	Umožňuje provádět nastavení pro Modul CA, který můžete zapojit k televizoru. Pokud zapojíte modul CI pro kanál se zakódovaným vysíláním podle norem CI, tato funkce otevře podnabídku a umožňuje aktualizaci informací o modulu.



## Nastavení PC (pro vstup PC)

<b>Aut. nastavení</b>	Tato funkce určí ve shodě s režimem zadávání nejvhodnější geometrické nastavení.
<b>Posuv vodorovně</b>	Posunuje obraz doleva nebo doprava.
<b>Posuv svisle</b>	Posune obrazovku nahoru nebo dolů.
<b>Velikost</b>	Je to frekvence hodinových impulzů pixelu. Volbou požadované hodnoty můžete zobrazení zúžit nebo zvětšit.
<b>Fáze</b>	Použitím $\leftarrow$ / $\rightarrow$ dosáhnete přesného sjednocení barev a tvarů na obrazu PC.
<b>Režim aut. nastavení</b>	Automaticky upravuje polohu zobrazení, fázi v počítačovém režimu.



## Timer

<b>Hodiny</b>	Umožňuje ruční nastavení hodin. Když televizor přijímá digitální kanály, hodiny nejdou nastavit ručně, protože se nastavují podle časového kódu automaticky dodávaného vysílaným signálem.
<b>Čas vypnutí</b>	Televizor se ve stanovený čas i den automaticky přepne do pohotovostního režimu.
<b>Opakovat / Hodina / Minuta</b>	<ol style="list-style-type: none"> <li>1 Stiskněte <math>\uparrow</math> / <math>\downarrow</math> k výběru "Opakovat", pak stiskněte <math>\leftarrow</math> / <math>\rightarrow</math> k výběru intervalu opakování.</li> <li>2 Stiskněte <math>\uparrow</math> / <math>\downarrow</math> k výběru "Hodina", pak stiskněte <math>\leftarrow</math> / <math>\rightarrow</math> k zadání hodiny.</li> <li>3 Stiskněte <math>\uparrow</math> / <math>\downarrow</math> k výběru "Minuta", pak stiskněte <math>\leftarrow</math> / <math>\rightarrow</math> k zadání minuty.</li> <li>4 Stiskněte RETURN <math>\leftarrow</math> k ukončení nastavení.</li> </ol>
<b>Čas zapnutí</b>	Televizor se ve stanovený čas i den automaticky zapne z pohotovostního režimu.

## Aktivovat/ Hodina / Minuta / Hlasitost / Režim / Program

- 1 Stiskněte / k výběru "Aktivovat", pak stiskněte / k výběru intervalu opakování.
- 2 Stiskněte / k výběru "Hodina", pak stiskněte / k zadání hodiny.
- 3 Stiskněte / k výběru "Minuta", pak stiskněte / k zadání minuty.
- 4 Stiskněte / k výběru "Hlasitost", pak stiskněte / k výběru požadované hlasitosti televizoru.
- 5 Stiskněte / k výběru "Režim", pak stiskněte / k výběru požadovaného režimu zapnutí televizoru.
- 6 Jestliže je režim nastavený na DTV, ATV nebo Radio, pak stiskněte / k výběru čísla programu, který se má při spuštění televizoru v rámci funkce "Program" zapnout.
- 7 Stiskněte RETURN k ukončení nastavení.

### Sleep Timer

Umožňuje automatické přepnutí televizoru do pohotovostního režimu po uplynutí stanoveného času, který může být nastaven od 10 do 240 minut.

### Vypnutí bez signálu

Když tuto funkci nastavíte na "Zapnuto", televizor se sám přepne do pohotovostního režimu, jestliže v uplynulých 5 minutách nedostal žádný signál z libovolného zdroje.

### Časová zóna

Umožňuje ruční volbu časové zóny, ve které se nacházíte, pokud není stejné jako standardní nastavení časové zóny pro vaši zemi/oblast.



## Možnosti

### Jazyk menu

Umožňuje provést všechna nastavení jazyka.

#### Jazyk menu

Vybírá jazyk, ve kterém se zobrazují nabídky.

#### Jazyk zvuku

Vybírá jazyk použitý pro program. Některé digitální kanály mohou pro jeden program vysílat zvuk v několika jazycích.

#### Jazyk titulků

Umožňuje změnit jazyk titulků.

#### Titulky pro neslyšící

Po volbě funkce "Titulky pro neslyšící" se společně s titulky zobrazí vizuální pomůcky (pokud televizní kanál takovou informaci vysílá).

### Obnovit tovární nastavení



Resetuje všechna tovární nastavení a zobrazí se Instalace.



- Během tohoto resetu (asi 30 vteřin) televizor nevypínáte, nevytahujete zástrčku ze zásuvky, ani netisknete žádná tlačítka.
- Seznamy oblíbených programů, země/oblasti, jazyk a všechna další nastavení se rovněž resetují na tovární nastavení.

### Země

Funkce "Země" je označena šedě a nelze ji změnit. V nabídce se automaticky zobrazí země, kterou jste zvolili během prvního nastavení televizoru.

<b>Režim her</b>	Režim her je aktivní pouze pro zdroje PC, HDMI, YPBPR. Když je Režim her nastavený na "Zapnuto" pro tyto zdroje, režim obrazu v nabídce obrazu se automaticky přepne na Režim her. V tomto režimu můžete měnit pouze Podání barev a nastavení teploty podsvícení. Jestliže použijete televizor jako monitor, nabízí Režim her výrazné zlepšení kvality obrazu pro herní konzoly a zobrazování textových souborů. Doporučujeme přepnout tento režim na "Vypnuto", pokud chcete sledovat film z jednoho z výše uvedených zdrojů.		
<b>Aktualizace software</b>	Dovoluje televizoru přijímat aktualizace softwaru (jsou-li vysílány) pomocí daného připojení přes anténu/kabel. Dporučujeme ponechat toto nastavení vždy na "Zapnuto".		
	 <ul style="list-style-type: none"> <li>• Možnost Aktualizace software se neobjevuje v nabídce v analogovém režimu.</li> </ul>		
<b>Aktualizace softwaru RF</b>	Dovoluje televizoru přijímat aktualizace softwaru (jsou-li vysílány) pomocí ručního snímání softwaru v případě, že je funkce "Aktualizace softwaru" nastavena na "Vypnuto".		
<b>Aktualizace softwaru USB</b>	Umožňuje provést aktualizaci softwaru přes vstup USB.		
<b>Nastavení HDMI</b>	Funkce umožňuje televizoru komunikovat s připojeným zařízením, zapojeným do zásuvky HDMI, pomocí Ovládání HDMI		
	 <ul style="list-style-type: none"> <li>• Tato nabídka se objeví v nabídce "Předvolby", jestliže vstupní zdroj nastavený na HDMI.</li> </ul>		
	<table border="1"> <tr> <td data-bbox="351 727 521 751"><b>Ovládání HDMI</b></td> <td data-bbox="598 727 1025 839">Umožňuje nastavení televizoru tak, aby komunikoval se zařízením, které je kompatibilní s ovládaním HDMI. Když je nastaveno na "Zap", lze provádět následující postupy nabídky.</td> </tr> </table>	<b>Ovládání HDMI</b>	Umožňuje nastavení televizoru tak, aby komunikoval se zařízením, které je kompatibilní s ovládaním HDMI. Když je nastaveno na "Zap", lze provádět následující postupy nabídky.
<b>Ovládání HDMI</b>	Umožňuje nastavení televizoru tak, aby komunikoval se zařízením, které je kompatibilní s ovládaním HDMI. Když je nastaveno na "Zap", lze provádět následující postupy nabídky.		
	<table border="1"> <tr> <td data-bbox="351 855 510 903"><b>Automat. vyp. zařízení</b></td> <td data-bbox="598 855 1031 919">Když je nastaveno na "Zap", vypne se zařízení kompatibilní s ovládaním HDMI spolu s vypnutím televizoru.</td> </tr> </table>	<b>Automat. vyp. zařízení</b>	Když je nastaveno na "Zap", vypne se zařízení kompatibilní s ovládaním HDMI spolu s vypnutím televizoru.
<b>Automat. vyp. zařízení</b>	Když je nastaveno na "Zap", vypne se zařízení kompatibilní s ovládaním HDMI spolu s vypnutím televizoru.		
	<table border="1"> <tr> <td data-bbox="351 935 544 959"><b>Automat. zap. TV</b></td> <td data-bbox="598 935 1031 1007">Když je tato funkce nastavena na "Zap", a když se zařízení kompatibilní s ovládaním HDMI zapne, televizor se také zapne.</td> </tr> </table>	<b>Automat. zap. TV</b>	Když je tato funkce nastavena na "Zap", a když se zařízení kompatibilní s ovládaním HDMI zapne, televizor se také zapne.
<b>Automat. zap. TV</b>	Když je tato funkce nastavena na "Zap", a když se zařízení kompatibilní s ovládaním HDMI zapne, televizor se také zapne.		
	<table border="1"> <tr> <td data-bbox="351 1023 572 1070"><b>Seznam aktualizací zaříz.</b></td> <td data-bbox="598 1023 1020 1198">Vytvoření nebo aktualizace pro "Seznam HDMI zařízení" Najednou lze připojit až 11 zařízení kompatibilních s ovládaním HDMI. Do jedné zásuvky lze připojit až 5 zařízení. Po změně připojení nebo nastavení zařízení kompatibilních s ovládaním HDMI můžete "Seznam HDMI zařízení" aktualizovat.</td> </tr> </table>	<b>Seznam aktualizací zaříz.</b>	Vytvoření nebo aktualizace pro "Seznam HDMI zařízení" Najednou lze připojit až 11 zařízení kompatibilních s ovládaním HDMI. Do jedné zásuvky lze připojit až 5 zařízení. Po změně připojení nebo nastavení zařízení kompatibilních s ovládaním HDMI můžete "Seznam HDMI zařízení" aktualizovat.
<b>Seznam aktualizací zaříz.</b>	Vytvoření nebo aktualizace pro "Seznam HDMI zařízení" Najednou lze připojit až 11 zařízení kompatibilních s ovládaním HDMI. Do jedné zásuvky lze připojit až 5 zařízení. Po změně připojení nebo nastavení zařízení kompatibilních s ovládaním HDMI můžete "Seznam HDMI zařízení" aktualizovat.		
	<table border="1"> <tr> <td data-bbox="351 1214 516 1262"><b>Seznam HDMI zařízení</b></td> <td data-bbox="598 1214 953 1262">Zobrazí připojená zařízení kompatibilní s ovládaním HDMI.</td> </tr> </table>	<b>Seznam HDMI zařízení</b>	Zobrazí připojená zařízení kompatibilní s ovládaním HDMI.
<b>Seznam HDMI zařízení</b>	Zobrazí připojená zařízení kompatibilní s ovládaním HDMI.		
<b>Nastavení dekodéru (AV1)</b>	Umožňuje prohlížet a nahrávat zakódované kanály, pokud použijete dekodér přímo připojený ke konektoru scart prostřednictvím rekordéru.		



### Uzamknout system

Když je tato funkce nastavená na "Zapnuto" a uživatel chce otevřít nabídky Automatické ladění, Digitální manuální ladění, Analogové manuální ladění a Tabulka programů v nabídce Název Programů, musí zadat heslo.



- Heslo v nabídce Zámek přidělené ve výrobě je "9999". Pokud chcete, můžete ho změnit.

### Nastavit PIN

- 1 Stiskněte ⊕.
- 2 Stiskněte číselná tlačítka pro zadání nového kódu PIN.
- 3 Stiskněte číselná tlačítka pro zadání stejného kódu PIN jako v kroku 2.



- Jestliže kód PIN zapomenete, systém vždy přijme kód 9999.

### Blokovat programy

Brání sledování vybraných programů dětmi. Chcete-li sledovat zablokované programy, musíte zadat správný kód PIN.

- 1 Stiskněte ⊕.
- 2 Stiskněte  $\hat{u}$  /  $\hat{v}$  k výběru kanálu, který chcete zablokovat.
- 3 Stiskněte zelené tlačítko.  
Opakujte výše uvedený postup k zablokování ostatních kanálů.
- 4 Stiskněte RETURN  $\leftarrow$  k ukončení nastavení.

### Rodičovský zámek

Nastavuje věkové omezení programů. Jakýkoliv program, který překračuje věkové omezení, lze sledovat jen po zadání správného kódu PIN.

- 1 Stiskněte  $\leftarrow$  /  $\rightarrow$  k výběru věkového omezení nebo "Vypnuto" (pro neomezené sledování).
- 2 Stiskněte RETURN  $\leftarrow$  k ukončení nastavení.

### Zámek ovl. prvků

Jestliže nastavíte Zámek ovl. prvků na "Zapnuto", jsou všechna ovládací tlačítka na televizoru zablokována a nelze je použít.

## Instalace příslušenství (nástěnný montážní rám)

### Sdělení zákazníkům:

Kvůli ochraně výrobku a z bezpečnostních důvodů společnost Sony důrazně doporučuje, aby instalaci televizoru provedl autorizovaný dodavatel. Nepokoušejte se instalovat televizor sami.

### Sdělení prodejcům Sony a autorizovaným dodavatelům:

Důsledně dbejte na bezpečnost během instalace, pravidelnou údržbu a prohlídku televizoru.

Televizor lze nainstalovat pomocí nástěnného montážního rámu VESA 75x75mm.

Nástěnný montážní rám se nedodává s televizorem.

### Postup:

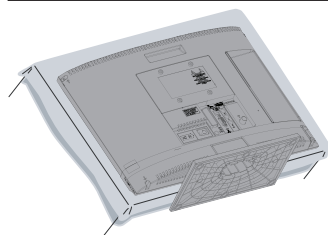

**1** Postavte televizor na stůl jako na obrázku a připevněte nástěnný montážní rám.

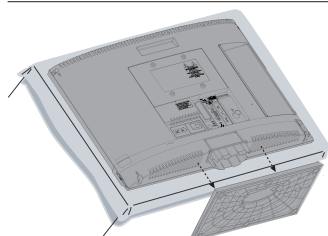



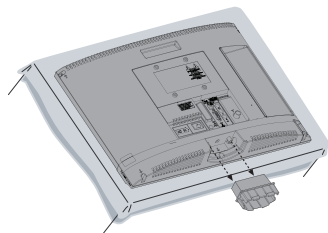







**2** Odstraňte z televizoru stojan (viz strana 6).



**3** Odšroubujte a odstraňte od televizoru nástavec.

**4** Řiďte se pokyny dodanými s nástěnným montážním rámem (nedodává se s televizorem).

# Specifikace

Název modelu	KDL-19BX200	KDL-22BX200
<b>Systém</b>		
Systém panelu	Panel LCD (displej s kapalnými krystaly)	
Televizní systém	Analogový: V závislosti na výběru země/oblasti: B/G, D/K, I, L Digitální: DVB-T	
Systém barev/videosystém	Analogový: PAL, PAL60 (pouze vstupní video), SECAM, NTSC3.58, NTSC4.43 (pouze vstupní video) Digitální: MPEG-2 MP@ML/HL, H.264/MPEG-4 AVC MP/HP@L4	
Výběr kanálů	Analogový: VHF:E2-12 / UHF: E21-E69 / CATV:S1-S20 / HYPER: S21-S41 / D/K: R1-R12, R21-R69 / L: F2-F10,B-Q, F21-F69 / I: UHF B21-B69 Digitální: VHF / UHF	
Zvukový výstup	3 + 3 W	
<b>Vstupní/výstupní konektory</b>		
Anténa / kabel	75 ohmová externí zásuvka pro VHF/UHF	
 AV1	21-pinový konektor typu scart včetně audio/video vstupu, vstupu S-video, vstupu RGB a televizní audio/video výstup.	
 Y Pb Pr IN	Podporované formáty: 1080p, 1080i, 720p, 576p, 576i, 480p, 480i Y: 1 Vp-p, 75 ohm, 0,3 V negativní synch. / Pb/Cb: 0,7 Vp-p, 75 ohm / Pr/Cr: 0,7 Vp-p, 75 ohm	
 Y Pb Pr IN	Audio vstup (mini konektor)	
HDMI IN	Podporované formáty: 1080/24p, 1080p, 1080i, 720p, 576p, 576i, 480p, 480i Audio: Dvoukanálový lineární s modulací PCM: 32, 44,1 a 48 kHz, 16, 20 a 24 bitů, Dolby Digital 32, 44,1 a 48 kHz, max. bitová rychlost 640 kHz PC vstup (viz strana 32)	
 PC	PC vstup (15-pinový konektor D-sub) (viz strana 32) G: 0,7 Vp-p, 75 ohm, nesynch. pro zelenou/B: 0,7 Vp-p, 75 ohm / R: 0,7 Vp-p, 75 ohm	
 PC	Audio vstup (mini konektor)	
 AV2	Video vstup (konektor phono jack)	
 AV2	Audio vstup (konektory phono jack)	
	Konektor sluchátek, vstup	
	Vstup USB	
	Vstup modulu CAM (modul podmíněného přístupu)	
<b>Napájení a jiné</b>		
Požadavky na napájení	220-240 V AC, 50 Hz	
Velikost obrazovky (úhlopříčka)	19 palců / přibl. 47 cm	22 palců / přibl. 55 cm
Rozlišení obrazu	1366 bodů (horizontálně) × 768 řádek (vertikálně)	
Spotřeba energie	27,0 W	43,0 W

Spotřeba energie v pohotovostním režimu		0,76 W	
Průměrná roční spotřeba energie Spotřeba *1		39 kWh	63 kWh
Rozměry (Š x V x H) (přibl.)	(se stojanem)	457,3 x 334,5 x 152,6 mm	524,5 x 375,2 x 152,6 mm
	(bez stojanu)	457,3 x 310,8 x 62,8 mm	524,5 x 352,3 x 66,7 mm
Hmotnost (přibl.)	(se stojanem)	4,5 Kg	5,1 Kg
	(bez stojanu)	3,9 Kg	4,5 Kg
Dodávané příslušenství		Viz část "Kontrola příslušenství" (strana 4).	

Úpravy designu a technických specifikací bez předchozího upozornění vyhrazena.

\*1 4 hodiny denně a 365 dní v roce.

## Referenční tabulka vstupních signálů pro PC a HDMI IN

Standardní			Horizontální frekvence (kHz)	Vertikální frekvence (Hz)	Norma
Signály	Horizontální pixely	Vertikální (řádky)			
VGA	<b>640</b>	<b>480</b>	<b>31,5</b>	<b>60</b>	<b>VESA</b>
	640	480	37,5	75	VESA
	720	400	31,5	70	VESA
SVGA	<b>800</b>	<b>600</b>	<b>37,9</b>	<b>60</b>	<b>VESA</b>
	800	600	46,9	75	VESA
XGA	<b>1024</b>	<b>768</b>	<b>48,4</b>	<b>60</b>	<b>VESA</b>
	1024	768	56,5	70	VESA
	1024	768	60,0	75	VESA
WXGA	<b>1280</b>	<b>768</b>	<b>47,8</b>	<b>60</b>	<b>VESA</b>
	<b>1280</b>	<b>768</b>	<b>47,4</b>	<b>60</b>	<b>VESA</b>
	<b>1360</b>	<b>768</b>	<b>47,7</b>	<b>60</b>	<b>VESA</b>





- Pro nejlepší kvalitu obrazu doporučujeme použít signály ve výše uvedené tabulce s vertikální frekvencí 60 Hz (polotučně).



# Řešení problémů

## Obraz

### Žádný obraz (tmavá obrazovka), žádný zvuk

- Zkontrolujte anténní/kabelové připojení.
- Připojte televizor do sítě a stiskněte  na horním okraji televizoru.
- Pokud se indikátor (pohotovostní režim) rozsvítí červeně, stiskněte I / .

### Žádný obraz nebo žádné informace o nabídce ze zařízení připojených ke konektoru scart

- Stiskněte  pro zobrazení seznamu připojených zařízení, poté vyberte požadovaný vstup.
- Zkontrolujte propojení mezi volitelným zařízením a televizorem.

### Zdvojení obrazů nebo vícenásobné zobrazení

- Zkontrolujte anténní/kabelové připojení.
- Zkontrolujte umístění a směr antény.

### Na obrazovce je pouze šumění

- Zkontrolujte, zda není anténa zlomená nebo ohnutá.
- Zkontrolujte, zda anténa není na konci své životnosti (od tří do pěti let při normálním použití, jeden až dva roky na pobřeží).

### Obraz nebo zvuk při sledování televizního kanálu šumí

- Proveďte jemné doladění pro získání lepšího příjmu obrazu (strana 24).

### Na obrazovce se objevují malé černé a/nebo světlé body.

- Obraz obrazové jednotky se skládá z pixelů. Malé černé a/nebo světlé body (pixely) na obrazovce neznamenají poruchu.

### Barevné pořady jsou černobílé

- Vyberte "Obnovit tovární nastavení" (strana 27).



### Při sledování signálu ze zásuvek Y Pb Pr

#### (Component) není zobrazena barva nebo jsou barvy nerovnoměrné.

- Zkontrolujte zapojení zásuvek Y Pb Pr (Component) a prověřte, zda jsou všechny konektory pevně zasunuty ve svých zásuvkách.

## Zvuk

### Žádný zvuk, ale dobrý obraz

- Stiskněte  + nebo  (Vypnutí zvuku).

## Kanály

### Požadovaný kanál nelze zvolit

- Přepněte mezi digitálním a analogovým režimem avyberte požadovaný digitální/analogový kanál.

### Některé kanály jsou prázdné

- Kanál je zakódovaný nebo jen za poplatek. Předplaťte si placenou televizní službu.
- Kanál se využívá jen pro data (žádný obraz nebo zvuk).
- Kontaktujte poskytovatele vysílání pro podrobnosti k vysílání.

### Digitální kanály se nezobrazují

- Kontaktujte místního dodavatele a zjistěte, zda je ve vaší oblasti k dispozici digitální vysílání.
- Použijte anténu s vyšším ziskem.

## Obecně

### Televizor se automaticky vypne (televizor přechází do pohotovostního režimu)

- Zkontrolujte, zda není aktivován "Čas vypnutí" (strana 26) nebo "Sleep Timer" (strana 26).
- Pokud není v televizním režimu po dobu 5 minut přijatý žádný signál a není provedena žádná změna, televizor se automaticky přepne do pohotovostního režimu.

### Zkreslení obrazu a/nebo zvuku.

- Udržujte televizor z dosahu zdrojů elektrického šumu jako například automobilů, motocyklů, vysoušečů vlasů nebo optických zařízení.
- Při instalaci volitelných zařízení ponechte určitý prostor mezi volitelným zařízením a televizorem.
- Zkontrolujte anténní/kabelové připojení.
- Uchovávejte televizní kabel antény/kabelu mimo ostatní propojovací kabely.

### Dálkové ovládání nefunguje

- Vyměňte baterie.

## Εισαγωγή

Σας ευχαριστούμε που επιλέξατε αυτό το προϊόν της Sony. Πρωτοτύπη τη χρησιμοποιήσετε, διαβάστε προσεκτικά αυτό το εγχειρίδιο οδηγιών και φυλάξτε το για μελλοντική χρήση.

## Ενημέρωση για τη λειτουργία της ψηφιακής τηλεόρασης

- Οποιαδήποτε λειτουργία σχετίζεται με την ψηφιακή τηλεόραση (DVB) θα είναι διαθέσιμη μόνο στις χώρες ή τις περιοχές όπου μεταδίδονται ψηφιακά επίγεια σήματα DVB-T (MPEG2 και H.264/MPEG4 AVC).
- Παρόλο που αυτή η τηλεόραση πληροί τις προδιαγραφές DVB-T, η συμβατότητα με τις μελλοντικές ψηφιακές επίγειες μεταδόσεις DVB-T δεν είναι εγγυημένη.
- Μερικές λειτουργίες της ψηφιακής τηλεόρασης ενδέχεται να μην είναι διαθέσιμες σε ορισμένες χώρες/περιοχές.

Ο κατασκευαστής αυτού του προϊόντος είναι η Sony Corporation, 1-7-1 Konan Minato-ku Tokyo, 108-0075 Ιαπωνία. Ο Εξουσιοδοτημένος Αντιπρόσωπος για θέματα ΗΜΣ (EMC) και ασφάλειας προϊόντος είναι η Sony Deutschland GmbH, Hedelfinger Strasse 61, 70327 Stuttgart, Γερμανία. Για οποιοδήποτε θέμα σέρβις ή εγγύησης ανατρέξτε στις διευθύνσεις που δίνονται στα ξεχωριστά έγγραφα σέρβις ή εγγύησης.

## Πληροφορίες για το εμπορικό σήμα

**DVB** είναι σήμα κατατεθέν του προγράμματος DVB.

HDMI, το λογότυπο HDMI και το High-Definition Multimedia Interface είναι εμπορικά σήματα ή σήματα κατατεθέντα της HDMI Licensing LLC.

Κατασκευάζεται με την άδεια της Dolby Laboratories.

Η ονομασία Dolby και το σύμβολο διπλού D είναι εμπορικά σήματα της Dolby Laboratories.

"BRAVIA" και BRAVIA είναι εμπορικά σήματα της Sony Corporation.

**HDMI**<sup>TM</sup>  
HIGH-DEFINITION MULTIMEDIA INTERFACE

**DOLBY**  
DIGITAL PLUS

## Θέση της αναγνωριστικής ετικέτας

Οι ετικέτες με τον Αριθμό μοντέλου και την Ονομαστική τιμή ισχύος (σύμφωνα με τους ισχύοντες κανονισμούς ασφαλείας) βρίσκονται στο πίσω μέρος της τηλεόρασης.

### Αγαπητέ πελάτη

Σας ευχαριστούμε που αγοράσατε αυτό το προϊόν της Sony. Ελπίζουμε να μείνετε ικανοποιημένοι από τη χρήση του. Στην απίθανη περίπτωση που το προϊόν σας χρειαστεί σέρβις (επισκευή) κατά τη διάρκεια της εγγύησης, παρακαλείστε να επικοινωνήσετε με το κατάστημα αγοράς ή με ένα μέλος του δικτύου μας εξουσιοδοτημένων σέρβις (ASN) της Ευρωπαϊκής Οικονομικής Ζώνης (ΕΟΖ) ή και άλλων χωρών που αναφέρονται σ' αυτή την εγγύηση ή στα συνοδευόμενα αυτήν φυλλάδια (Περιοχή Κάλυψης της Εγγύησης). Μπορείτε να βρείτε λεπτομέρειες για τα μέλη του δικτύου μας ASN, για παράδειγμα σε τηλεφωνικούς καταλόγους, στους καταλόγους προϊόντων μας και στις ιστοσελίδες μας. Για να αποφύγετε κάθε περιττή ταλαιπωρία σας, συνιστούμε να διαβάσετε προσεκτικά το εγχειρίδιο χρήσης προτού ψάξετε για επισκευή κατά τη διάρκεια της εγγύησης.

### Η Εγγύησή Σας

Η παρούσα εγγύηση ισχύει για το προϊόν της Sony που αγοράσατε, εφ' όσον κάτι τέτοιο αναφέρεται στα φυλλάδια που συνοδεύουν το προϊόν σας, υπό την προϋπόθεση ότι αγοράστηκε εντός της Περιοχής Κάλυψης της Εγγύησης. Με την παρούσα, η Sony εγγυάται ότι το προϊόν είναι απαλλαγμένο από κάθε ελάττωμα σχετιζόμενο με τα υλικά ή την κατασκευή, για μια περίοδο ΔΥΟ ΕΤΩΝ από την ημερομηνία της αρχικής αγοράς. Η αρμόδια για να προσφέρει και εκπληρώσει την παρούσα εγγύηση εταιρεία Sony, είναι αυτή που αναφέρεται σ' αυτήν την Εγγύηση ή στο συνοδύον αυτήν φυλλάδιο στη χώρα όπου επιδιώκεται η επισκευή κατά τη διάρκεια της εγγύησης. Εάν, εντός της περιόδου εγγύησης, αποδειχθεί ελαττωματικό το προϊόν (κατά την ημερομηνία της αρχικής αγοράς) λόγω ακατάλληλων υλικών ή κατασκευής, η Sony ή ένα μέλος του δικτύου Εξουσιοδοτημένων Σέρβις ASN της Περιοχής Κάλυψης της Εγγύησης θα επισκευάσει ή θα αντικαταστήσει (κατ' επιλογή της Sony) χωρίς επιβάρυνση για εργατικά ή ανταλλακτικά, το προϊόν ή τα ελαττωματικά εξαρτήματά του, εντός εύλογου χρόνου, βάσει των όρων και συνθηκών που εκτίθενται παρακάτω. Η Sony και τα μέλη του δικτύου Εξουσιοδοτημένων Σέρβις ASN μπορούν να αντικαταστήσουν ελαττωματικά προϊόντα ή εξαρτήματα με νέα ή ανακυκλωμένα προϊόντα ή εξαρτήματα. Όλα τα προϊόντα και εξαρτήματα που έχουν αντικατασταθεί γίνονται ιδιοκτησία της Sony.

### Όροι

1. Επισκευές δυνάμει της παρούσας εγγύησης θα παρέχονται μόνο εάν προσκομισθεί το πρωτότυπο τιμολόγιο ή η απόδειξη πώλησης (με την ένδειξη της ημερομηνίας αγοράς, του μοντέλου του προϊόντος και του ονόματος του εμπόρου) μαζί με το ελαττωματικό προϊόν εντός της περιόδου εγγύησης. Η Sony και τα μέλη του δικτύου Εξουσιοδοτημένων Σέρβις ASN μπορούν να αρνηθούν τη δωρεάν επισκευή κατά την περίοδο εγγυήσεως εάν δεν προσκομισθούν τα προαναφερόμενα έγγραφα ή εάν δεν προκύπτουν από αυτά η ημερομηνία αγοράς, το προϊόν ή το μοντέλο του προϊόντος ή το όνομα του εμπόρου. Η παρούσα εγγύηση δεν ισχύει εάν ο τύπος του μοντέλου ή ο σειριακός αριθμός του προϊόντος έχει αλλοιωθεί, διαγραφεί, αφαιρεθεί ή καταστεί δυσανάγνωστος.

2. Για να αποφευχθεί βλάβη ή απώλεια/ διαγραφή σε αφαιρούμενα ή αποσπώμενα μέσα ή εξαρτήματα αποθήκευσης δεδομένων, οφείλτε να τα αφαιρέσετε πριν παρδώσετε το προϊόν σας για επισκευή κατά την περίοδο εγγύησης.
3. Η παρούσα εγγύηση δεν καλύπτει τα έξοδα και τους κινδύνους μεταφοράς που συνδέονται με τη μεταφορά του προϊόντος σας προς και από τη Sony ή μέλος του δικτύου ASN.
4. Η παρούσα εγγύηση δεν καλύπτει τα εξής:
  - Περιοδική συντήρηση και επισκευή ή αντικατάσταση εξαρτημάτων ως αποτέλεσμα φυσιολογικής φθοράς.
  - Αναλώσιμα (συστατικά μέρη για τα οποία προβλέπεται περιοδική αντικατάσταση κατά τη διάρκεια ζωής ενός προϊόντος όπως μη επαναφορτιζόμενες μπαταρίες, φωνίγγια εκτύπωσης, γραφίδες, λάμπες, κλπ.).
  - Ζημιές ή ελαττώματα που προκλήθηκαν λόγω χρήσης, λειτουργίας ή χειρισμού ασύμβατων με την κανονική ατομική ή οικιακή χρήση.
  - Ζημιές ή αλλαγές στο προϊόν που προκλήθηκαν από:
    - Κακή χρήση, συμπεριλαμβανομένης:
      - του χειρισμού που επιφέρει φυσική, αισθητική ή επιφανειακή ζημιά ή αλλαγές στο προϊόν ή βλάβη σε οθόνες υγρών κρυστάλλων
      - μη κανονική ή μη σύμφωνη με τις οδηγίες της Sony εγκατάσταση ή χρήση του προϊόντος
      - μη συντήρηση του προϊόντος σύμφωνα με τις οδηγίες σωστής συντήρησης της Sony
      - εγκατάσταση ή χρήση του προϊόντος με τρόπο μη σύμφωνο με τις τεχνικές προδιαγραφές και τα πρότυπα ασφαλείας που ισχύουν στη χώρα όπου έχει εγκατασταθεί και χρησιμοποιείται το προϊόν.
    - Μολύνσεις από ιούς ή χρήση του προϊόντος με λογισμικό που δεν παρέχεται με το προϊόν ή λανθασμένη εγκατάσταση του λογισμικού.
    - Την κατάσταση ή τα ελαττώματα των συστημάτων με τα οποία χρησιμοποιείται ή στα οποία ενσωματώνεται το προϊόν εκτός από άλλα προϊόντα της Sony ειδικά σχεδιασμένα για να χρησιμοποιούνται με το εν λόγω προϊόν.
    - Χρήση του προϊόντος με εξαρτήματα, περιφερειακό εξοπλισμό ή άλλα προϊόντα των οποίων ο τύπος, η κατάσταση και το πρότυπο δεν συνιστώνται από τη Sony.
    - Επισκευή ή επιζηρηθείσα επισκευή από άτομα που δεν είναι μέλη της Sony ή του δικτύου ASN.
    - Ρυθμίσεις ή προσαρμογές χωρίς την προηγούμενη γραπτή συγκατάθεση της Sony, στις οποίες συμπεριλαμβάνονται:
      - η αναβάθμιση του προϊόντος πέρα από τις προδιαγραφές ή τα χαρακτηριστικά που περιγράφονται στο εγχειρίδιο χρήσης ή
      - οι τροποποιήσεις του προϊόντος με σκοπό να συμμορφωθεί προς εθνικές ή τοπικές τεχνικές προδιαγραφές και πρότυπα ασφαλείας που ισχύουν σε χώρες για τις οποίες το προϊόν δεν είχε σχεδιαστεί και κατασκευαστεί ειδικά.
    - Αμέλεια.

- Ατυχήματα, πυρκαγιά, υγρά, χημικές και άλλες ουσίες, πλημμύρα, δονήσεις, υπερβολική θερμοότητα, ακατάλληλο εξοπλισμό, υπέρταση, υπερβολική ή εσφαλμένη τροφοδοσία ή τάση εισόδου, ακτινοβολία, ηλεκτροστατικές εκκινώσεις συμπεριλαμβανομένου του κεραυνού, άλλων εξωτερικών δυνάμεων και επιδράσεων.

**5.** Η παρουσία εγγύηση καλύπτει μόνο τα υλικά μέρη του προϊόντος. Δεν καλύπτει το λογισμικό (είτε της Sony, είτε τρίτων κατασκευαστών) για το οποίο παρέχεται ή πρόκειται να ισχύσει μια άδεια χρήσης από τον τελικό χρήστη ή χωριστές δηλώσεις εγγύησης ή εξαιρέσεις από την εγγύηση.

## Εξαιρέσεις και περιορισμί

Με εξαίρεση των όσων αναφέρονται ανωτέρω, η Sony δεν παρέχει καμία εγγύηση (ρητή, σιωπηρή, εκ του νόμου ή άλλη) όσον αφορά την ποιότητα, την επίδοση, την ακριβεία, την αξιοπιστία, την καταλληλότητα του προϊόντος ή του λογισμικού που παρέχεται ή συνοδεύει το προϊόν, για συγκεκριμένο σκοπό. Εάν η ισχύουσα νομοθεσία απαγορεύει πλήρως ή μερικώς την παρούσα εξαίρεση, η Sony εξαιρεί ή περιορίζει την εγγύησή της μόνο στη μέγιστη έκταση που επιτρέπει η ισχύουσα νομοθεσία. Οποιαδήποτε εγγύηση ή οποία δεν εξαιρείται πλήρως (στο μέτρο που το επιτρέπει ο ισχύων νόμος) θα περιορίζεται στη διάρκεια ισχύος της παρούσας εγγύησης.

Η μοναδική υποχρέωση της Sony σύμφωνα με την παρούσα εγγύηση είναι η επισκευή ή η αντικατάσταση προϊόντων που υπόκεινται στους όρους και συνθήκες της εγγύησης. Η Sony δεν ευθύνεται για οποιαδήποτε απώλεια ή ζημιά που σχετίζεται με τα προϊόντα, το σέρβις, την παρούσα εγγύηση, συμπεριλαμβανομένων – των οικονομικών και άυλων απωλειών – του τιμήματος που καταβλήθηκε για την αγορά του προϊόντος – της απώλειας κερδών, εισοδήματος, δεδομένων, απώλειας ή χρήσης του προϊόντος ή οποιωνδήποτε συνδεδεμένων προϊόντων – της άμεσης, παρεμπόδισης ή επακόλουθης απώλειας ή ζημίας ακόμη και αν αυτή η απώλεια ή ζημιά αφορά σε:

- Μειωμένη λειτουργία ή μη λειτουργία του προϊόντος ή συνδεδεμένων προϊόντων λόγω ελαττωμάτων ή μη διαθεσιμότητας κατά την περίοδο που αυτό βρίσκεται στη Sony ή σε μέλος του δικτύου ASN, η οποία προκάλεσε διακοπή διαθεσιμότητας του προϊόντος, απώλεια χρόνου χρήστη ή διακοπή της εργασίας.
- Παροχή ανακριβών πληροφοριών που ζητήθηκαν από το προϊόν ή από συνδεδεμένα προϊόντα.
- Ζημιά ή απώλεια λογισμικών προγραμμάτων ή αφαιρεόμενων μέσων αποθηκευσης δεδομένων ή
- Μολύνσεις από ιούς ή άλλες αιτίες.

Τα ανωτέρω ισχύουν για απώλειες και ζημιές, που υπόκεινται σε οιοδήποτε γενικές αρχές δικαίου, συμπεριλαμβανομένης της αμέλειας ή άλλων αδικοπραξιών, αθέτησης σύμβασης, ρητής ή σιωπηρής εγγύησης, και απόλυτης ευθύνης (ακόμα και για θέματα για τα οποία η Sony ή μέλος του δικτύου ASN έχει ειδοποιηθεί για τη δυνατότητα πρόκλησης τέτοιων ζημιών).

Στο μέτρο που η ισχύουσα νομοθεσία απαγορεύει ή περιορίζει αυτές τις εξαιρέσεις ευθύνης, η Sony εξαιρεί ή περιορίζει την ευθύνη της μόνο στη μέγιστη έκταση που της επιτρέπει η ισχύουσα νομοθεσία. Για παράδειγμα, μερικά κράτη απαγορεύουν την εξαίρεση ή τον περιορισμό ζημιών που οφείλονται σε αμέλεια, σε βαριά αμέλεια, σε εκ προθέσεως παράπτωμα, σε δόλο και παρόμοιες πράξεις. Σε καμία περίπτωση, η ευθύνη της Sony κατά την παρούσα εγγύηση, δεν υπερβαίνει την τιμή που καταβλήθηκε για την αγορά του προϊόντος, οπότε αν η ισχύουσα νομοθεσία επιτρέπει μόνο περιορισμούς ευθυνών υψηλότερου βαθμού, θα ισχύουν οι τελευταίοι.

Τα επιφυλασσόμενα νόμιμα δικαιώματά σας Ο αναλωτήρας έχει έναντι της Sony τα δικαιώματά που απορρέουν από την παρούσα εγγύηση, σύμφωνα με τους όρους που περιέχονται σε αυτήν, χωρίς να παραβιάζονται τα δικαιώματά του που πηγάζουν από την ισχύουσα εθνική νομοθεσία σχετικά με την πώληση καταναλωτικών προϊόντων. Η παρούσα εγγύηση δεν θίγει τα νόμιμα δικαιώματά που ενδεχομένως να έχετε, ούτε εκείνα που δεν μπορούν να εξαιρεθούν ή να περιοριστούν, ούτε δικαιώματά σας έναντι των προσώπων από τα οποία αγοράσατε το προϊόν. Η διεκδίκηση οποιωνδήποτε δικαιωμάτων σας εναπομένει αποκλειστικά σε εσάς.

## Sony Hellas A.E.E.

Βασ. Σφιάς 1 Μαρούσι 15124

## Τμή Ευπηρετήσης Πελατών Sony

Τηλ. 801 11 92000

e-mail : [cic-greece@eu.sony.com](mailto:cic-greece@eu.sony.com)

# Πίνακας περιεχομένων

<b>Οδηγός Εκκίνησης</b>	<b>6</b>
Πληροφορίες σχετικά με την ασφάλεια .....	9
Προφυλάξεις.....	10
Επισκόπηση του τηλεχειριστήριου.....	11
Επισκόπηση των κουμπιών και ενδείξεων της τηλεόρασης .....	13
<b>Παρακολούθηση τηλεόρασης</b>	
Παρακολούθηση τηλεόρασης.....	14
Χρήση του Ηλεκτρονικού Οδηγού Ψηφιακού Προγράμματος (EPG) <b>DVB</b> .....	16
Χρήση της Ψηφιακής Λίστας Αγαπημένων <b>DVB</b> .....	17
<b>Χρήση Προαιρετικών Συσκευών</b>	
Σύνδεση προαιρετικών συσκευών .....	18
Προβολή εικόνων από συνδεδεμένες συσκευές.....	20
Αναπαραγωγή φωτογραφιών/μουσικής μέσω USB .....	20
Χρήση του Ρυθμιστικό για HDMI .....	21
<b>Χρήση Λειτουργιών MENOY</b>	
Πλοήγηση στα μενού .....	22
Μενού Ρυθμίσεων Τηλεόρασης.....	23
<b>Πρόσθετες πληροφορίες</b>	
Εγκατάσταση των αξεσουάρ (Βραχίονας στήριξης στον τοίχο).....	32
Τεχνικά χαρακτηριστικά.....	33
Αντιμετώπιση προβλημάτων .....	35

Πριν ξεκινήσετε να χρησιμοποιείτε την τηλεόραση, διαβάστε την ενότητα "Πληροφορίες σχετικά με την ασφάλεια" (σελίδα 9). Φυλάξτε το παρόν εγχειρίδιο για μελλοντική χρήση.

**DVB**: για ψηφιακά κανάλια μόνο.

## 1: Έλεγχος των εξαρτημάτων

Καλώδιο τροφοδοσίας (1)

Τηλεχειριστήριο RM-ED037 (1)

Επιτραπέζια Βάση (1)

Μπαταρίες μεγέθους AA (τύπου R6) (2)

### Τοποθέτηση των μπαταριών στο τηλεχειριστήριο

Πιέστε και ανασηκώστε τη γλωττίδα για να ανοίξετε το κάλυμμα.

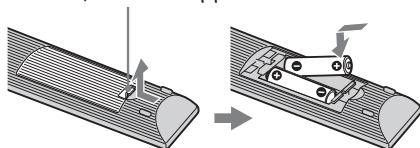

- Να τηρείτε τη σωστή πολικότητα κατά την τοποθέτηση των μπαταριών.
- Μη χρησιμοποιείτε διαφορετικούς τύπους μπαταριών μαζί ή μην ανακατεύετε τις παλιές με τις καινούργιες μπαταρίες.
- Να απορρίπτετε τις μπαταρίες, δείχνοντας σεβασμό στο περιβάλλον. Ορισμένες περιοχές ενδέχεται να έχουν κανονισμούς για την απόρριψη των μπαταριών. Συμβουλευθείτε τις τοπικές αρχές.
- Χρησιμοποιείτε το τηλεχειριστήριο με προσοχή. Μην το αφήνετε να πέφτει, μην το πατάτε και μη χύνετε υγρά οποιουδήποτε είδους πάνω του.
- Μην τοποθετείτε το τηλεχειριστήριο κοντά σε πηγές θερμότητας, σε θέση που να το βλέπει ο ήλιος ή σε δωμάτιο με υγρασία.

## 2: Τοποθέτηση στη βάση

Ακολουθήστε τα παρακάτω βήματα για να συνδέσετε τη βάση στην τηλεόραση.

**1** Ανοίξτε το κουτί της συσκευασίας και αφαιρέστε τη βάση.

**2** Τοποθετήστε την τηλεόραση στη βάση.

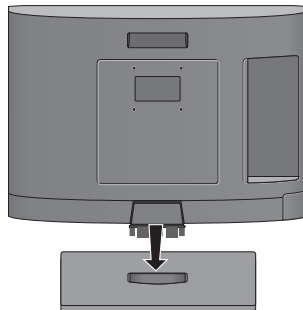

**3** Στερεώστε την τηλεόραση στη βάση πιέζοντας ελαφρά την κορυφή της τηλεόρασης.

## 3: Σύνδεση κεραίας/ δορυφορικού δέκτη/ συσκευής εγγραφής DVD

### Σύνδεση κεραίας

Ομοαξονικό καλώδιο

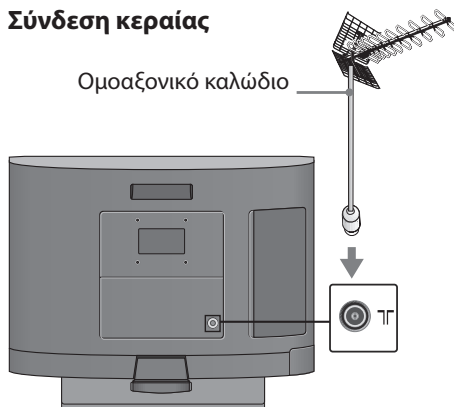

**Σύνδεση δορυφορικού δέκτη/  
συσκευής εγγραφής (π.χ. συσκευή  
εγγραφής DVD) με SCART**

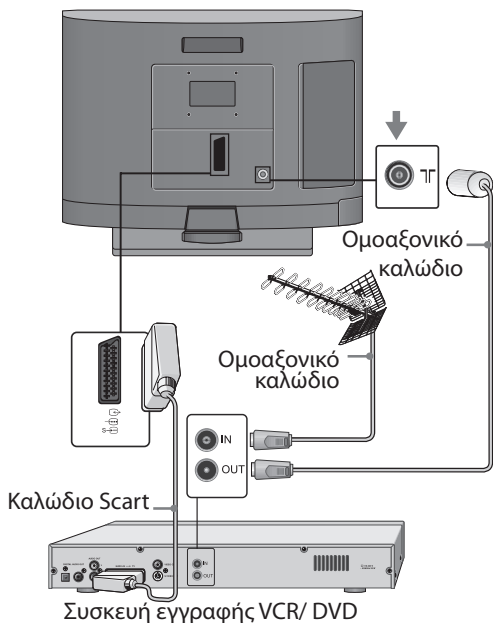

**Σύνδεση δορυφορικού δέκτη/  
συσκευής εγγραφής (π.χ. συσκευή  
εγγραφής DVD) με HDMI**

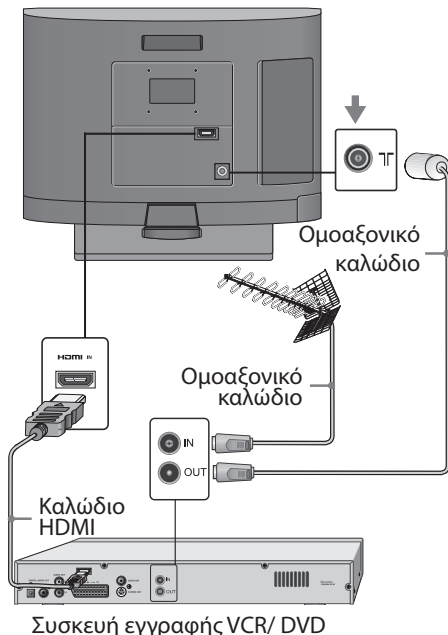

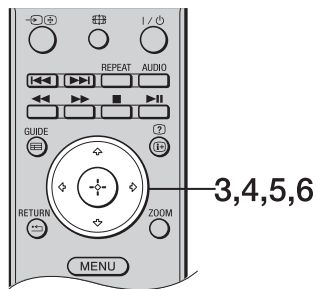
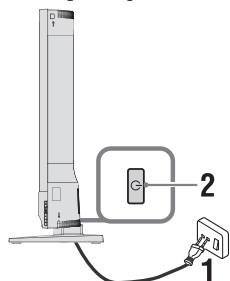

**4 Αρχικές ρυθμίσεις**









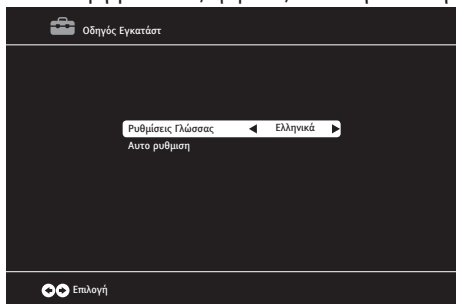



**1** Συνδέστε την τηλεόραση στη πρίζα στον τοίχο.

**2** Πιέστε  στην τηλεόραση. Όταν ενεργοποιείτε την τηλεόραση για πρώτη φορά, το μενού "Οδηγός Εγκατάστ" εμφανίζεται στην οθόνη.

**3** Πιέστε / για να επιλέξετε τη γλώσσα. Η επιλογή γλώσσας εμφανίζεται στην οθόνη.



**4** Πιέστε / για να επιλέξετε "Αυτο ρύθμιση" και πιέστε .

**5** Πιέστε / για να επιλέξετε τη χώρα. Πιέστε / για να επιλέξετε "Τύπος σάρωσης". Στη συνέχεια, πιέστε / για να επιλέξετε ATV (Αναλογική τηλεόραση) & DTV (Ψηφιακή τηλεόραση), DTV ή ATV. Η "Ζώνη Ωρας" θα αλλάξει αυτόματα ανάλογα με την επιλογή χώρας. Πιέστε  για να ξεκινήσει ο αυτόματος συντονισμός.

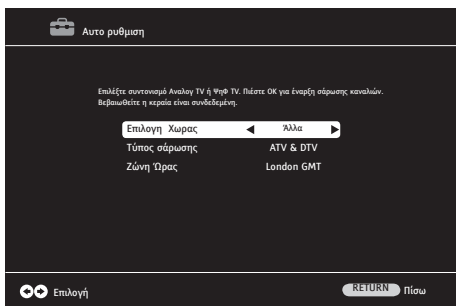

- 
- Ο αυτόματος συντονισμός μπορεί να διαρκέσει μερικά λεπτά ανάλογα με τον αριθμό των διαθέσιμων τηλεοπτικών καναλιών.
  - Μπορείτε επίσης να συντονίσετε τα κανάλια με το χέρι (σελίδα 26).

- Ο συντονισμός ολοκληρώνεται όταν ο πίνακας προγραμμάτων εμφανιστεί στην οθόνη.

**6** Πιέστε MENU για έξοδο.

## Αφαίρεση της Επιτραπέζιας Βάσης της τηλεόρασης



- Πιέστε τις γλωττίδες (A) και τραβήξτε τη βάση προς την κατεύθυνση του βέλους.
- Μην αφαιρείτε την επιτραπέζια βάση για οποιονδήποτε άλλο λόγο παρά μόνο για να τοποθετήσετε την τηλεόραση στον τοίχο.

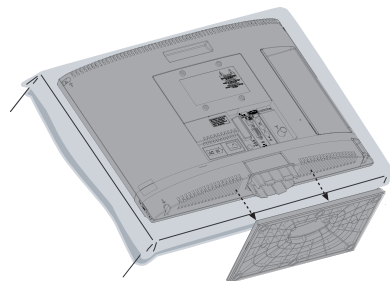
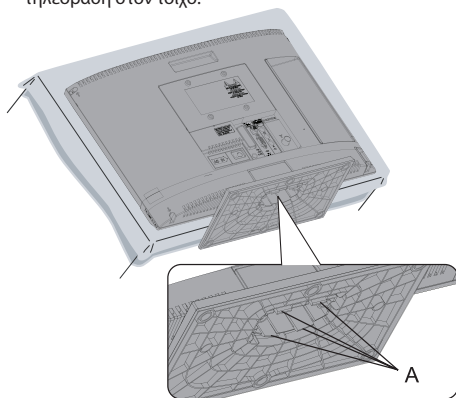



# Πληροφορίες σχετικά με την ασφάλεια

## Εγκατάσταση/Ρύθμιση

Προκειμένου να αποφύγετε τυχόν κινδύνους πυρκαγιάς, ηλεκτροπληξίας ή ζημιάς ή/και τραυματισμών, εγκαταστήστε και χρησιμοποιήστε την τηλεόραση σύμφωνα με τις παρακάτω οδηγίες.

## Εγκατάσταση

- Η τηλεόραση πρέπει να εγκατασταθεί κοντά σε παροχή ρεύματος εύκολα προσβάσιμη.
- Τοποθετήστε την τηλεόραση επάνω σε μία στέρη, επίπεδη επιφάνεια.
- Η εγκατάσταση στον τοίχο πρέπει να πραγματοποιείται μόνο από εξειδικευμένο προσωπικό.

6.5 mm - 10 mm

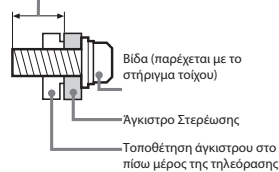

## Μεταφορά

- Πρωτό μεταφέρετε την τηλεόραση, αποσυνδέστε όλα τα καλώδια.
- Κατά τη μεταφορά της τηλεόρασης με τα χέρια, κρατήστε την όπως απεικονίζεται στα δεξιά. Μην εξασκείτε δύναμη πάνω στην οθόνη LCD.
- Κατά τη μεταφορά, μην υποβάλλετε την τηλεόραση σε χτυπήματα ή υπερβολικούς κραδασμούς.
- Όταν μεταφέρετε την τηλεόραση για επισκευή ή όταν την μεταφέρετε σε άλλο χώρο, συσκευάστε την χρησιμοποιώντας το αρχικό χαρτόκουτο και τα υλικά συσκευασίας.

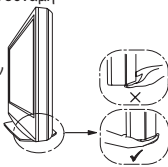

## Εξαιρέσεις

- Μην καλύπτετε ποτέ τις οπές αερισμού του περιβλήματος και μην εισάγετε οτιδήποτε στο εσωτερικό του περιβλήματος.
- Αφήστε χώρο γύρω από την τηλεόραση όπως φαίνεται παρακάτω.

## Εγκατάσταση στον τοίχο

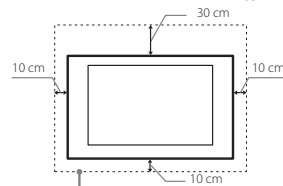

Αφήστε τουλάχιστον αυτό το κενό γύρω από την τηλεόραση.

## Εγκατάσταση με βάση

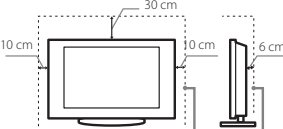

Αφήστε τουλάχιστον αυτό το κενό γύρω από την τηλεόραση.

- Για να εξασφαλίσετε τον κατάλληλο εξαερισμό και για να αποφευχθεί η συσσώρευση ακαθαρσιών ή σκόνης:
  - Μην τοποθετείτε την τηλεόραση σε οριζόντια θέση (με την οθόνη προς τα πάνω ή προς τα κάτω), αναποδογυρισμένη ή στο πλάι.
  - Μην τοποθετείτε την τηλεόραση πάνω σε ράφι, χαλί, κρεβάτι ή μέσα σε ντουλάπα.
  - Μην καλύπτετε την τηλεόραση με αντικείμενα όπως κουρτίνες ή εφημερίδες, κλπ.
  - Μην τοποθετείτε την τηλεόραση όπως φαίνεται παρακάτω.

Η κυκλοφορία του αέρα έχει μπλοκαριστεί.

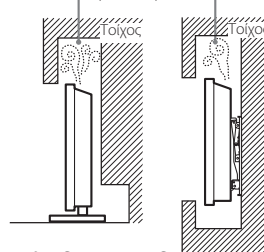

## Καλώδιο τροφοδοσίας

Προκειμένου να αποφύγετε τυχόν κινδύνους πυρκαγιάς, ηλεκτροπληξίας ή ζημιάς ή/και τραυματισμών, χρησιμοποιήστε το καλώδιο τροφοδοσίας και την πρίζα ως εξής:

- Χρησιμοποιήστε μόνο το καλώδιο τροφοδοσίας που παρέχεται από την Sony, όχι από άλλους κατασκευαστές.
- Τοποθετήστε το φις στην πρίζα μέχρι να εισέλθει τελείως.
- Λειτουργήστε την τηλεόραση μόνο με παροχή ρεύματος 220-240 V - 50-60 Hz.
- Κατά την πραγματοποίηση της καλωδίωσης, βεβαιωθείτε ότι αποσυνδέατε το καλώδιο τροφοδοσίας για την ασφάλειά σας και προσέξτε μην μπλεχτούν τα πόδια σας στα καλώδια.
- Πρωτό προβείτε σε οποιαδήποτε εργασία που αφορά στην τηλεόρασή σας και πριν τη μετακινήσετε, αποσυνδέστε το φις του καλωδίου τροφοδοσίας από την πρίζα.
- Κρατήστε το καλώδιο τροφοδοσίας

- μακριά από πηγές θερμότητας.
- Αποσυνδέστε το φις και καθαριζέτε το τακτικά. Εάν το φις καλυφθεί με σκόνη και μαζέψει υγρασία, μπορεί να μειωθεί η ποιότητα της μόνωσης και να προκληθεί πυρκαγιά.

## Σημειώσεις

- Μην χρησιμοποιείτε το παρεχόμενο καλώδιο τροφοδοσίας σε καμία άλλη συσκευή.
- Μην τριπλάτε, λυγίζετε ή συστρέφετε υπερβολικά το καλώδιο τροφοδοσίας. Οι αγωγοί του πυρήνα μπορεί να απογυμνωθούν ή να σπάσουν.
- Μην τροποποιείτε το καλώδιο τροφοδοσίας.
- Μην τοποθετήσετε οποιοδήποτε βαρύ αντικείμενο πάνω στο καλώδιο τροφοδοσίας.
- Για να αποσυνδέσετε το καλώδιο τροφοδοσίας από την πρίζα, μην τραβήξετε το ίδιο το καλώδιο.
- Μην συνδέετε πολλές συσκευές στην ίδια πρίζα.
- Μην χρησιμοποιείτε πρίζες με κακή εφαρμογή.

## Προβλήματα στη χρήση

Μην εγκαθιστάτε/χρησιμοποιείτε την τηλεόραση σε τοποθεσίες, περιβάλλοντα ή συνθήκες όπως αυτές που αναφέρονται παρακάτω. Σε αντίθετη περίπτωση η τηλεόραση ενδέχεται να εμφανίσει δυσλειτουργία και να προκληθεί πυρκαγιά, ηλεκτροπληξία, ζημιά ή/και τραυματισμός.

## Τοποθεσία:

Σε εξωτερικούς χώρους (απευθείας στο ηλιακό φως), ακτές, πλοία ή άλλα σκάφη, μέσα σε οχήματα, σε νοσοκομεία, σε μη σταθερές επιφάνειες, κοντά σε νερό, βροχή, υγρασία ή καπνό.

## Περιβάλλον:

- Για να αποφύγετε πυρκαγιά, διατηρείτε πάντοτε μακριά από το προϊόν αυτό κεριά ή άλλες πηγές γυμνής φλόγας.
- Σε μέρη που είναι ζεστά, υγρά ή υπερβολικά σκονισμένα- σε μέρη όπου μπορούν να εισέλθουν έντομα- σε μέρη όπου ενδέχεται να εκτεθεί σε μηχανικές δονήσεις, κοντά σε εύφλεκτα αντικείμενα (κεριά, κλπ.). Η τηλεόραση δεν πρέπει να εκτίθεται σε σταλαγματίες ή πιτσιλιόματα και μην τοποθετείτε πάνω στην τηλεόραση αντικείμενα που περιέχουν υγρά, όπως για παράδειγμα βάζα.



## Συνθήκες:

Μην χρησιμοποιείτε την τηλεόραση με βρεγμένα χέρια, όταν έχετε αφαιρέσει το περιβλήμα ή με εξαρτήματα που δε συστώνται από τον κατασκευαστή. Κατά τη διάρκεια καταιγίδων με κεραυνούς αποσυνδέστε την τηλεόραση από την πρίζα ρεύματος και από την κεραία.

## Θραύσματα:

- Μην πετάτε οτιδήποτε στην τηλεόραση. Από την πρόσκρουση μπορεί να σπάσει το γυαλί της οθόνης και να προκληθεί σοβαρός τραυματισμός.
- Εάν η επιφάνεια της τηλεόρασης ραγίσει, μην την αγγίζετε μέχρι να αποσυνδέσετε το καλώδιο τροφοδοσίας. Σε αντίθετη περίπτωση, μπορεί να προκληθεί ηλεκτροπληξία.

## Όταν δεν χρησιμοποιείται

- Εάν πρόκειται να μη χρησιμοποιήσετε την τηλεόραση για αρκετές ημέρες, θα πρέπει να την αποσυνδέσετε από την παροχή ρεύματος για λόγους περιβαλλοντικούς και ασφαλείας.
- Μετά την απενεργοποίηση της τηλεόρασης, η τηλεόραση δεν έχει αποσυνδεδεθεί από την παροχή ρεύματος. Για να την αποσυνδέσετε εντελώς, τραβήξτε το φις από την πρίζα.
- Παρόλο αυτά κάποια μοντέλα τηλεόρασης πρέπει να παραμείνουν σε κατάσταση αναμονής για να εξασφαλιστεί η σωστή λειτουργία τους.

## Για τα παιδιά

- Μην επιτρέψετε στα παιδιά να σκαρφαλώνουν πάνω στην τηλεόραση.
- Κρατήστε τα μικρά εξαρτήματα μακριά από παιδιά, ώστε να μην υπάρχει κίνδυνος να τα καταπιούν κατά λάθος.

## Εάν συμβεί το ακόλουθο πρόβλημα...

Εάν συμβεί οποιοδήποτε από τα παρακάτω προβλήματα, απενεργοποιήστε αμέσως την τηλεόραση και αποσυνδέστε το καλώδιο τροφοδοσίας. Απευθυνθείτε στο κατάστημα πώλησης ή στο σέρβις της Sony ώστε να γίνει έλεγχος από το εξουσιοδοτημένο προσωπικό σέρβις.

## Όταν:

- Το καλώδιο τροφοδοσίας έχει υποστεί ζημιά.
- Η πρίζα εμφανίζει κακή εφαρμογή.
- Η τηλεόραση έχει υποστεί ζημιά από πτώση, χτύπημα ή πέσιμο αντικειμένου επάνω σε αυτή.
- Κάποιο υγρό ή αντικείμενο πέσει μέσα των ανοιγμάτων μέσα στο εσωτερικό του περιβλήματος.

## Προφυλάξεις

### Παρακολούθηση τηλεόρασης

- Παρακολουθείτε την τηλεόραση με συνθήκες μέτρια φωτισμού, καθώς η παρακολούθηση της τηλεόρασης με συνθήκες χαμηλού φωτισμού ή για μεγάλα χρονικά διαστήματα μπορεί να κοράσει τα μάτια σας.
- Όταν χρησιμοποιείτε ακουστικά, αποφυγείτε τη ρύθμιση της έντασης ήχου σε υψηλά επίπεδα καθώς κάτι τέτοιο μπορεί να σας προκαλέσει προβλήματα ακοής.

### Οθόν LCD

- Παρόλο που η οθόνη LCD (υγρών κρυστάλλων) κατασκευάζεται με τεχνολογία υψηλής ακρίβειας και διαθέτει ενεργά φίλτρα 99,99% ή περισσότερα, υπάρχει η πιθανότητα να εμφανιστούν μόνιμα στην οθόνη LCD μερικές μαύρες κουκίδες ή φωτεινά σημεία (κόκκινα, πράσινα ή μπλε). Αυτό αποτελεί ένα εγγενές χαρακτηριστικό των οθονών υγρών κρυστάλλων (LCD) και δεν υποδηλώνει δυσλειτουργία.
- Μη σπρώχνετε ή χαράσσετε το εμπρόσθιο φίλτρο, και μην τοποθετείτε αντικείμενα επάνω σε αυτή την τηλεόραση. Η εικόνα μπορεί να παρουσιάσει ανωμαλίες ή η οθόνη LCD να υποστεί ζημιά.
- Εάν αυτή η τηλεόραση χρησιμοποιηθεί σε κρύο χώρο, υπάρχει περίπτωση να εμφανισθεί κηλίδα στην εικόνα ή η εικόνα να γίνει σκούρα. Αυτό δεν υποδηλώνει δυσλειτουργία. Αυτά τα φαινόμενα εξαφανίζονται καθώς αυξάνεται η θερμοκρασία.
- Υπάρχει η πιθανότητα εμφάνισης ειδήλων εικόνων στην οθόνη εάν προβάλονται συνεχώς ακίνητες εικόνες.

- Η οθόνη και το περίβλημα ζεσταίνονται όταν η τηλεόραση βρίσκεται σε λειτουργία. Δεν πρόκειται για δυσλειτουργία.
- Η οθόνη LCD περιέχει μικρή ποσότητα υγρού κρυστάλλου. Ορισμένοι συλλήνες φθορισμού που χρησιμοποιούνται στην τηλεόραση αυτή περιέχουν επίσης υδράργυρο. Για την απόρριψη τηρήστε τις τοπικές διατάξεις και κανονισμούς.

## Χειρισμός και καθαρισμός της επιφάνειας της οθόνης/περιβλήματος της τηλεόρασης

Βεβαιωθείτε ότι αποσυνδέσατε από την πρίζα το συνδεδεμένο στην τηλεόραση καλώδιο παροχής ρεύματος πριν τον καθαρισμό.

Για να αποφυγείτε την πρόκληση θορύβου στο υλικό ή στην επίταξη της οθόνης, τηρήστε τις ακόλουθες προφυλάξεις.

- Για να αφαιρέσετε τη σκόνη από την επιφάνεια της οθόνης/περιβλήματος, σκουπίστε ελαφρά με ένα μαλακό πανί. Εάν η σκόνη παραμένει, σκουπίστε με ένα μαλακό πανί ελαφρά βρεγμένο σε διάλυμα ήπιου απορρυπαντικού.
- Μην ψεκάσετε νερό ή απορρυπαντικό απευθείας στην τηλεόραση. Ενδέχεται να στάξει στον πυθμένα της οθόνης ή στα εξωτερικά μέρη και μπορεί να προκαλέσει δυσλειτουργία.
- Μη χρησιμοποιήσετε ποτέ λειαντικό σφουγγαράκι, αλκαλικά/όξινα καθαριστικά, σκόνες καθαρισμού ή διαλυτικά όπως οινόπνευμα, βενζίνη, αρωματικά ή εντομοκτόνα. Η χρήση τέτοιων ουσιών ή η παρατεταμένη επαφή με υλικά από καουτσούκ ή από βινύλιο, μπορεί να προκαλέσει ζημιά στην επιφάνεια της οθόνης και στο υλικό του περιβλήματος.
- Συνιστάται περιοδικός καθαρισμός των ανοιγμάτων εξαερισμού με ηλεκτρική σκούπα για να διασφαλιστεί ο σωστός εξαερισμός.
- Όταν προσαρμόζετε τη γωνία της τηλεόρασης, μετακινήστε την αργά ώστε να αποτρέψετε την ανατροπή της από την επιτραπέζια βάση της.

## Προαιρετικές συσκευές

- Διατηρείτε τα προαιρετικά εξαρτήματα ή άλλες συσκευές που εκπέμπουν ηλεκτρομαγνητική ακτινοβολία μακριά από την τηλεόραση. Διαφορετικά μπορεί να παρατηρηθεί παραμόρφωση της εικόνας ή/και ήχος με θόρυβο.
- Το προϊόν αυτό δοκιμάστηκε και βρέθηκε συμβατό με τα όρια που έχουν τεθεί στην Οδηγία περί ηλεκτρομαγνητικής συμβατότητας (EMC) για τη χρήση καλωδίων σύνδεσης έως 3 μέτρα.

## Μπαταρίες

- Να τηρείτε τη σωστή πολικότητα κατά την τοποθέτηση των μπαταριών.
- Μη χρησιμοποιείτε διαφορετικούς τύπους μπαταριών μαζί ή μην ανακατέψτε τις παλιές με τις καινούριες μπαταρίες.
- Να απορρίπτετε τις μπαταρίες, δείχνοντας σεβασμό στο περιβάλλον. Ορισμένες περιοχές ενδέχεται να έχουν κανονισμούς για την απόρριψη των μπαταριών. Συμβουλευθείτε τις τοπικές αρχές.
- Χρησιμοποιείτε το τηλεχειριστήριο με προσοχή. Μην το αφήνετε να πέφτει, μην το πατάτε και μη χύνετε υγρά οποιουδήποτε είδους πάνω του.
- Μην τοποθετείτε το τηλεχειριστήριο κοντά σε πηγές θερμότητας, σε θέση που να το βλέπει ο ήλιος ή σε δωμάτιο με υγρασία.

## Απόρριψη της τηλεόρασης

### Απόρριψη παλαιών ηλεκτρικών & ηλεκτρονικών συσκευών (Ισχύει στην Ευρωπαϊκή Ένωση και άλλες ευρωπαϊκές χώρες με ξεχωριστά συστήματα αποκομιδής)



Το σύμβολο αυτό επάνω στο προϊόν ή στη συσκευασία του υποδεικνύει ότι το προϊόν αυτό δεν θα πρέπει να απορρίπτεται μαζί με τα συνηθισμένα οικιακά απορρίμματα. Αντίθετα θα πρέπει να παραδίδεται

στο κατάλληλο σημείο αποκομιδής για την ανακύκλωση ηλεκτρικών και ηλεκτρονικών συσκευών. Εξασφαλίζοντας ότι το προϊόν αυτό απορρίπτεται σωστά, βοηθάτε στο να αποτραπούν όποιες αρνητικές επιπτώσεις στην ανθρώπινη υγεία και στο περιβάλλον που θα προέκυπταν από την μη κατάλληλη διαχείριση των αποβλήτων αυτού του προϊόντος. Η ανακύκλωση των υλικών βοηθά την εξοικονόμηση των φυσικών πόρων. Για περισσότερες πληροφορίες σχετικά με την επικοινωνία με τις δημόσιες αρχές της περιοχής σας, με την υπηρεσία διάθεσης των οικιακών απορριμμάτων ή το κατάστημα από το οποίο αγοράσατε το προϊόν.

## Απόρριψη μεταχειρισμένων μπαταριών (Ισχύει στην Ευρωπαϊκή Ένωση και άλλες ευρωπαϊκές χώρες με ξεχωριστά συστήματα συλλογής)



Το σύμβολο αυτό επάνω στην μπαταρία ή στη συσκευασία δείχνει ότι η μπαταρία που παρέχεται με αυτό το προϊόν δεν πρέπει να απορρίπτεται μαζί με τα συνηθισμένα οικιακά απορρίμματα. Σε συγκεκριμένες μπαταρίες αυτό το σύμβολο μπορεί

να χρησιμοποιείται σε συνδυασμό με ένα χημικό σύμβολο. Τα χημικά σύμβολα με τον υδράργυρο (Hg) ή το μόλυβδο (Pb) προστίθενται αν η μπαταρία περιέχει περισσότερο από 0,005% υδράργυρο ή 0,004% μόλυβδο. Διασφαλίζοντας ότι οι συγκεκριμένες μπαταρίες συλλέχθηκαν σωστά, βοηθάτε στην πρόληψη πιθανών αρνητικών επιπτώσεων στο περιβάλλον και την υγεία που θα προέκυπταν από την μη κατάλληλη διαχείριση των απορριπόμενων μπαταριών. Η ανακύκλωση των υλικών βοηθά στην εξοικονόμηση των φυσικών πόρων. Στην περίπτωση προϊόντων που για λόγους ασφαλείας, επιδόσεων, ή ακριαιότητας δεδομένων απαιτούν τη μόνιμη σύνδεση με μια ενσωματωμένη μπαταρία, αυτή η μπαταρία θα πρέπει να αντικαθίσταται μόνο από εξουσιοδοτημένο τεχνικό προσωπικό. Για να εξασφαλίσετε τη σωστή μεταχείριση της μπαταρίας, παραδώστε το προϊόν στο τέλος της διάρκειας ζωής του στο κατάλληλο σημείο αποκομιδής ηλεκτρικού και ηλεκτρονικού εξοπλισμού για ανακύκλωση. Στην περίπτωση όλων των άλλων μπαταριών, παρακαλούμε ανατρέξτε στο τμήμα που περιγράφει πώς να αφαιρέσετε με ασφάλεια την μπαταρία από το προϊόν. Παραδώστε την μπαταρία στο κατάλληλο σημείο συλλογής των χρησιμοποιημένων μπαταριών για ανακύκλωση. Για περισσότερες πληροφορίες σχετικά με την ανακύκλωση αυτού του προϊόντος ή της μπαταρίας παρακαλούμε επικοινωνήστε με τις δημόσιες αρχές της περιοχής σας, με την υπηρεσία διάθεσης των οικιακών απορριμμάτων ή το κατάστημα από το οποίο αγοράσατε το προϊόν.

## Επισκόπηση του τηλεχειριστήριου

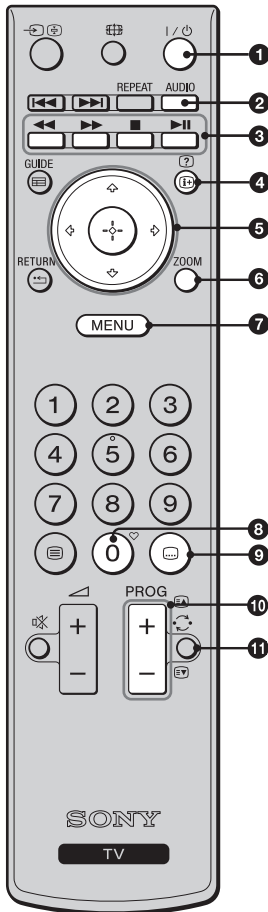

- 1 I/⏻ - Τηλεόραση σε κατάσταση αναμονής**  
Ενεργοποιεί και απενεργοποιεί την τηλεόραση από την κατάσταση αναμονής.
- 2 AUDIO**  
**Στην αναλογική λειτουργία:** Αλλάζει τη λειτουργία διπλού ήχου (σελίδα 25).  
**Στην ψηφιακή λειτουργία:** Αλλάζει τη γλώσσα ήχου για το τρέχον πρόγραμμα που παρακολουθείτε (σελίδα 29)
- 3 Έγχρωμα πλήκτρα (σελίδα 15)**
- 4 -Εμφάνιση Πληροφοριών /Κείμενο**  
**Στην ψηφιακή λειτουργία:** Εμφανίζει συνοπτικές πληροφορίες για το τρέχον πρόγραμμα που παρακολουθείτε και τις πληροφορίες του επόμενου προγράμματος  
**Στην αναλογική λειτουργία:** Εμφανίζει τον τρέχοντα αριθμό καναλιού και την ημερομηνία.  
**Στη λειτουργία Teletext:** Αποκαλύπτει κρυφές πληροφορίες (π.χ. απαντήσεις σε ερωτήσεις) (σελίδα 15)
- 5**
- 6 ZOOM**  
**Στη λειτουργία τηλεόρασης:** Μεγεθύνει την εικόνα σε 3 βήματα εστιάζοντας στο κέντρο.  
**Στη λειτουργία Teletext:** Μεγεθύνει τη σελίδα teletext σε 2 βήματα.
- 7 MENU (σελίδα 22)**
- 8 - Λίστα αγαπημ**  
Εμφανίζει τη λίστα αγαπημένων που έχετε καθορίσει (σελίδα 15)
- 9 (Υπότιτλοι)**  
Αλλάζει τη γλώσσα των υπότιτλων (σελίδα 29) (μόνο στην ψηφιακή λειτουργία)
- 10 PROG +/-//**  
**Στη λειτουργία τηλεόρασης:** Επιλέγει το επόμενο (+) ή το προηγούμενο (-) κανάλι.  
**Στη λειτουργία Teletext (σελίδα 15):** Επιλέγει την επόμενη () ή την προηγούμενη () σελίδα.
- 11 - (Προηγούμενο κανάλι)**  
Επιστρέφει στο προηγούμενο κανάλι που παρακολουθούσατε.

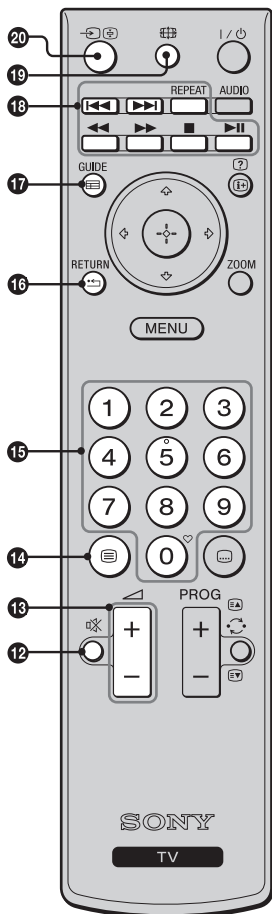

- 12** - **Σίγαση**  
Ενεργοποιεί ή απενεργοποιεί προσωρινά τον ήχο.
- 13** - **Ένταση ήχου**  
Αυξάνει (+) ή μειώνει (-) την ένταση.
- 14** - **Teletext (σελίδα 15)**  
Πιέστε για να εμφανιστούν οι πληροφορίες teletext (σελίδα 15).
- 15** **Αριθμητικά πλήκτρα**  
**Στη λειτουργία τηλεόρασης:** Για επιλογή καναλιών. Για αριθμούς καναλιών από το 10 και πάνω, πατήστε διαδοχικά και γρήγορα το δεύτερο και τρίτο ψηφίο.  
**Στη λειτουργία Teletext:** Εισάγετε τον αριθμό σελίδας για να επιλέξετε τη σελίδα.
- 16** **RETURN**  
Επιστροφή στην προηγούμενη οθόνη από αυτήν του εμφανιζόμενου μενού.
- 17** **GUIDE/A/B**  
**Στην ψηφιακή λειτουργία:** EPG (Ηλεκτρονικός Οδηγός Ψηφιακού Προγράμματος)(σελίδα 16).
- 18** **Κουμπιά για προαιρετικό εξοπλισμό.**  
Για τη λειτουργία της συσκευής που συνδέεται στην τηλεόραση.  
(σελίδα 18)
- 19** **Σχήμα εικόνας**  
Για επιλογή του σχήματος της εικόνας (σελίδα 15).
- 20** / - **Επιλογή εισόδου/κράτημα κείμενο**  
**Στη λειτουργία τηλεόρασης:** Εμφανίζει τη λίστα πηγών (σελίδα 20).  
**Στη λειτουργία Teletext:** Διακόπτει την επιλεγμένη σελίδα teletext.



- Ο αριθμός 5, τα κουμπιά PROG + και AUDIO έχουν ανάγλυφες κουκίδες. Χρησιμοποιήστε τις ανάγλυφες κουκίδες ως σημεία αναφοράς όταν χειρίζεστε την τηλεόραση.

## Επισκόπηση των κουμπιών και ενδείξεων της τηλεόρασης

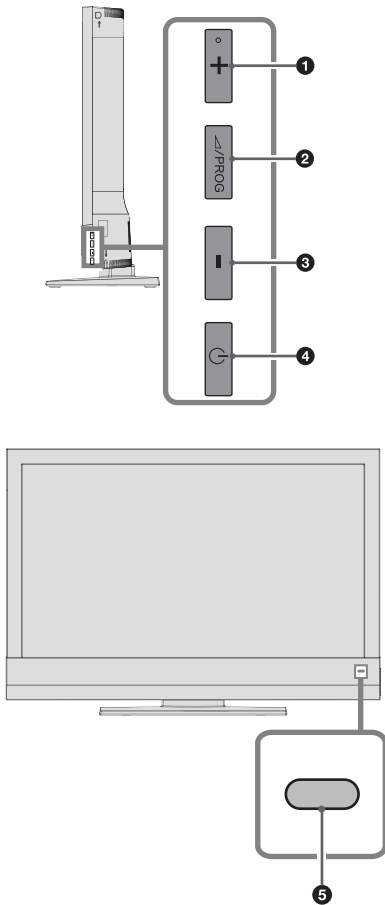

- 1 ▲ / PROG +**  
Αυξάνει την ένταση / επιλέγει το επόμενο κανάλι.
- 2 ▲ / PROG**  
Εναλλαγή μεταξύ των έντασης / επιλογής καναλιού.
- 3 ▼ / PROG -**  
Μειώνει την ένταση / επιλέγει το προηγούμενο κανάλι.
- 4 ⏻ - Τροφοδοσία**  
Ενεργοποιεί / απενεργοποιεί την τηλεόραση.  
Για να αποσυνδέσετε πλήρως την τηλεόραση, τραβήξτε το φικ από την πρίζα του ρεύματος.
- 5 Ένδειξη Τροφοδοσίας/Αναμονής και αισθητήρας τηλεχειριστηρίου**
  - Ανάβει πράσινη όταν η τηλεόραση είναι ενεργοποιημένη.
  - Ανάβει κόκκινη όταν η τηλεόραση βρίσκεται σε λειτουργία αναμονής.
  - Λαμβάνει σήματα υπέρυθρων από το τηλεχειριστήριο. Μην τοποθετείτε τίποτα πάνω από τον αισθητήρα, γιατί μπορεί να επηρεαστεί η λειτουργία του.



- Βεβαιωθείτε ότι η τηλεόραση είναι πλήρως απενεργοποιημένη πριν αποσυνδέσετε το φικ από την πρίζα. Αν αφαιρέσετε το φικ από την πρίζα ενώ η τηλεόραση είναι ενεργοποιημένη μπορεί να προκληθεί δυσλειτουργία στην τηλεόραση.

# Παρακολούθηση τηλεόρασης

## Παρακολούθηση τηλεόρασης

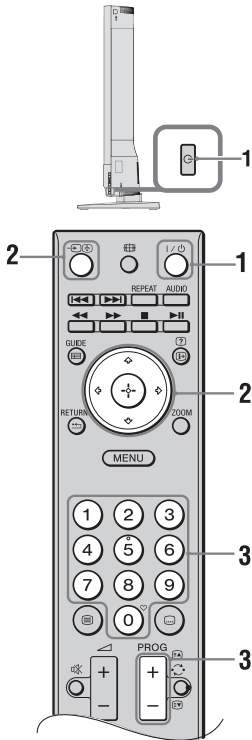

**1** Πιέστε στην τηλεόραση ή στο τηλεχειριστήριο για να ενεργοποιήσετε την τηλεόραση. Η ένδειξη Standby στην πρόσοψη της τηλεόρασης αλλάζει από πράσινη σε κόκκινη.

**2** Πιέστε για αλλαγή σε ψηφιακή ή αναλογική λειτουργία. Στην οθόνη

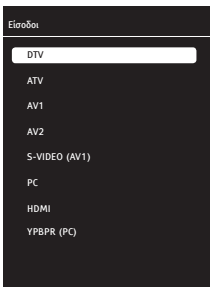

εμφανίζεται το μενού πηγών εισόδου. Πιέστε για να επιλέξετε DTN για την ψηφιακή λειτουργία ή ATV για την αναλογική λειτουργία και στη συνέχεια επιβεβαιώστε με το . Η τηλεόρασή σας θα μεταβεί στην επιλεγμένη λειτουργία.

**3** Πιέστε τα αριθμητικά πλήκτρα ή το PROG +/- για να επιλέξετε ένα τηλεοπτικό κανάλι.

- Για αριθμούς καναλιών από το 10 και πάνω, πατήστε διαδοχικά και γρήγορα το δεύτερο και τρίτο ψηφίο.
- Για να επιλέξετε ένα ψηφιακό κανάλι χρησιμοποιώντας τον Ηλεκτρονικό Οδηγό Ψηφιακού Προγράμματος (EPG), ανατρέξτε στη σελίδα 16.

### Στην ψηφιακή λειτουργία



Εμφανίζονται για λίγο ενδείξεις πληροφοριών. Τα παρακάτω εικονίδια ενδέχεται να εμφανίζονται επάνω σε αυτές τις ενδείξεις.

- : Ραδιοφωνική υπηρεσία
- : Κωδικοποιημένη/Συνδρομητική υπηρεσία
- : Διαθέσιμες πολλαπλές γλώσσες ήχου
- : Διαθέσιμο υπότιτλο
- : Υπότιτλοι διαθέσιμοι για όσους αντιμετωπίζουν προβλήματα ακοής
- : Ελάχιστη συνιστώμενη ηλικία για το τρέχον πρόγραμμα (από 4 έως 18 ετών)
- : Κλειδώμα για Παιδιά









### Πρόσθετες λειτουργίες

Για να	Εκτελέστε τα εξής
Ρυθμίσετε την ένταση	Πιέστε το κουμπί  (αύξηση)/- (μείωση).
Επιλέξτε ένα κανάλι από τη λίστα καναλιών	Πιέστε . Πιέστε  για να επιλέξετε το κανάλι που επιθυμείτε από τη λίστα καναλιών και στη συνέχεια πιέστε .
Επιλέξτε τη λίστα των αγαπημένων καναλιών	Πιέστε . Για λεπτομέρειες, ανατρέξτε στη σελίδα 17.

## Για πρόσβαση στο Teletext

Σε αναλογική λειτουργία, πιέστε . Κάθε φορά που πιέσετε , η οθόνη μεταβάλλεται κυκλικά ως εξής:

Εικόνα και Teletext → Teletext → Χωρίς Teletext (Έξοδος από την υπηρεσία Teletext).

- Πιέστε τα αριθμητικά πλήκτρα ή / για να επιλέξετε σελίδα.
- Πιέστε / για να κρατήσετε μια σελίδα.
- Πιέστε / για να αποκαλύψετε κρυφές πληροφορίες σε μια σελίδα.
- Αν υπάρχουν υποσελίδες κάτω από μια σελίδα και αν δεν θέλετε να περιμένετε για την αυτόματη κύλιση, πιέστε το κουμπί  για τις προηγούμενες σελίδες και το κουμπί  για τις επόμενες σελίδες.
- Πιέστε δύο φορές ZOOM για να μεγεθύνετε το κείμενο στη σελίδα σε δύο βήματα. Με το πρώτο πάτημα θα μεγεθυνθεί το πάνω μισό και με το δεύτερο πάτημα θα μεγεθυνθεί το κάτω μισό της σελίδας.



- Όταν τέσσερα έγχρωμα στοιχεία εμφανιστούν στο κάτω μέρος της σελίδας κειμένου, είναι διαθέσιμο το Fastext. Το Fastext σας επιτρέπει γρήγορη και εύκολη πρόσβαση στις σελίδες. Πιέστε το αντίστοιχο έγχρωμο πλήκτρο για μετάβαση στη σελίδα.

## Για να αλλάξετε χειροκίνητα το σχήμα της οθόνης

Πιέστε επανειλημμένα  για να επιλέξετε το σχήμα οθόνης που επιθυμείτε.

### Ευρεία

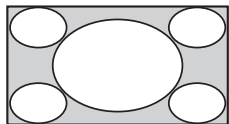

Εμφανίζει εκπομπές με ευρεία αναλογία διαστάσεων (16:9) στις σωστές αναλογίες.

14:9\*

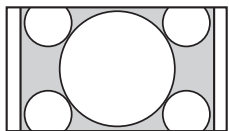

Εμφανίζει εκπομπές με αναλογία διαστάσεων 14:9 στις σωστές αναλογίες. Αυτό έχει ως αποτέλεσμα να εμφανίζονται μαύρα περιθώρια στην οθόνη.

4:3

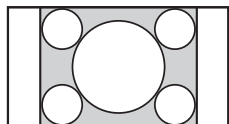

Εμφανίζει εκπομπές με συμβατική αναλογία διαστάσεων 4:3 (δηλ. όχι ευρεία οθόνη τηλεόρασης) στις σωστές αναλογίες.

### LetterBox\*

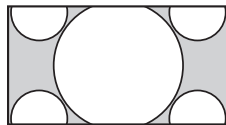

Εμφανίζει εκπομπές με διαστάσεις σινεμασκόπ στις σωστές αναλογίες.

### Υπότιτλοι\*

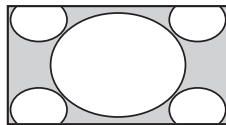

Εμφανίζει εκπομπές με διαστάσεις σινεμασκόπ με υπότιτλους στην οθόνη.

### Panorama\*

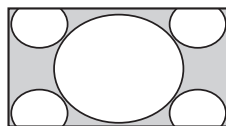

Εμφανίζει συμβατικές εκπομπές με αναλογία διαστάσεων 4:3 με απομίμηση του εφέ ευρείας οθόνης. Η εικόνα 4:3 έχει υποστεί μεγέθυνση ώστε να γεμίσει την οθόνη.

### Αυτόματα

Αλλάζει αυτόματα το σχήμα της οθόνης ώστε να ταιριάζει με το εκπεμπόμενο σήμα.

### Overscan: Σβήσιμο

Όταν επιλεγεί αυτή η λειτουργία, η εικόνα υψηλής ευκρίνειας δεν περικόπτεται και εμφανίζεται στο αρχικό της μέγεθος.

- \* Τμήματα του επάνω και κάτω μέρους της εικόνας ενδέχεται να κοπούν.



- Ανάλογα με το σήμα, μερικά σχήμα οθόνης ενδέχεται να μην είναι επιλέξιμα.
- Ορισμένοι χαρακτήρες ή/και γράμματα στο πάνω και στο κάτω μέρος της εικόνας ενδέχεται να μην είναι ορατοί με το "Panorama".















# Χρήση του Ηλεκτρονικού Οδηγού Ψηφιακού Προγράμματος (EPG) **DVB**



**1** Στην ψηφιακή λειτουργία, πιέστε  GUIDE.

**2** Εκτελέστε την επιθυμητή λειτουργία όπως εμφανίζεται στον παρακάτω πίνακα ή στην οθόνη.

\* Η λειτουργία αυτή ενδέχεται να μην είναι διαθέσιμη σε ορισμένες χώρες/περιοχές.

Για να	Εκτελέστε τα εξής
Παρακολουθήσετε ένα πρόγραμμα	Πιέστε  για να επιλέξετε ένα πρόγραμμα, στη συνέχεια πιέστε  .
Απενεργοποιήσετε το EPG	Πιέστε  .
Εμφανίζονται οι πληροφορίες για το τρέχον πρόγραμμα και οι πληροφορίες για το πρόγραμμα της προηγούμενης ή της επόμενης ημέρας.	<ol style="list-style-type: none"><li>1 Πιέστε  για να επιλέξετε το κανάλι του οποίου τις πληροφορίες θέλετε να προβάλλετε, στη συνέχεια πιέστε . Θα ενεργοποιηθεί η γραμμή πληροφοριών προγράμματος.</li><li>2 Πιέστε το κόκκινο κουμπί για να εμφανίσετε τις πληροφορίες της προηγούμενης ημέρας και πιέστε το πράσινο κουμπί για να εμφανίσετε τις πληροφορίες της επόμενης ημέρας.</li><li>3 Πιέστε  για να επιλέξετε τους τίτλους πληροφοριών προγράμματος, στη συνέχεια πιέστε  για λεπτομέρειες.</li></ol>
Να ορίσετε μια υπενθύμιση για ένα πρόγραμμα	<ol style="list-style-type: none"><li>1 Πιέστε  για να επιλέξετε το κανάλι για το οποίο θα ορίσετε υπενθύμιση, στη συνέχεια πιέστε . Θα ενεργοποιηθεί η γραμμή πληροφοριών προγράμματος.</li><li>2 Πιέστε  για να επιλέξετε τον τίτλο των πληροφοριών προγράμματος για τον οποίο θα ορίσετε μια υπενθύμιση, στη συνέχεια πιέστε το μπλε πλήκτρο.</li><li>3 Πληκτρολογήστε τις πληροφορίες υπενθύμισης και πιέστε .</li><li>4 Πιέστε RETURN  για να ολοκληρώσετε τη ρύθμιση.</li></ol>
Ακυρώστε μια υπενθύμιση	<ol style="list-style-type: none"><li>1 Στο μενού EPG, πιέστε το κίτρινο πλήκτρο.</li><li>2 Πιέστε  για να επιλέξετε την υπενθύμιση που πρόκειται να ακυρώσετε.</li><li>3 Πιέστε το κόκκινο πλήκτρο για να διαγράψετε την υπενθύμιση.</li><li>4 Πιέστε RETURN  για να ολοκληρώσετε τη ρύθμιση.</li></ol>



# Χρήση της Ψηφιακής Λίστας Αγαπημένων DV3

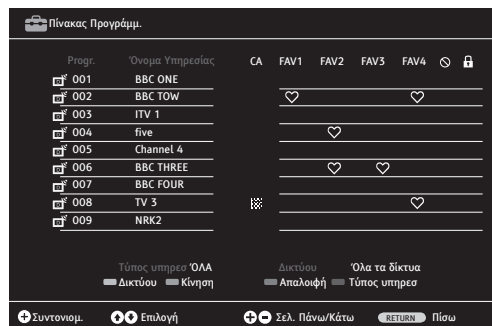

Μπορείτε να δημιουργήσετε τέσσερις διαφορετικές λίστες αγαπημένων καναλιών.

**1** Εκτελέστε τις ακόλουθες λειτουργίες για να ανοίξετε τον πίνακα προγράμματος. MENU → ⇨ → Ρυθμίσεις → ⊕ → ⇨ → Εγκατ. Καναλιών → ⊕ → ⇨ → Πίνακας Προγράμμ. → ⊕.

**2** Εκτελέστε την επιθυμητή λειτουργία όπως εμφανίζεται στον παρακάτω πίνακα ή στην οθόνη.

\* Η λειτουργία αυτή ενδέχεται να μην είναι διαθέσιμη σε ορισμένες χώρες/περιοχές.

Για να	Εκτελέστε τα εξής
Προσθέστε ή αφαιρέσετε κανάλια από μια λίστα αγαπημένων	<ol style="list-style-type: none"><li>1 Πιέστε ⇨/⇩ για να επιλέξετε το κανάλι που θέλετε να προσθέσετε στη λίστα αγαπημένων.</li><li>2 Πιέστε ⇨/⇨ για να επιλέξετε τη λίστα αγαπημένων στην οποία θα προσθέσετε το επιλεγμένο κανάλι, στη συνέχεια πιέστε ⊕.</li><li>3 Το σύμβολο ♥ εμφανίζεται κάτω από τη σχετική λίστα αγαπημένων για το κανάλι που προστίθεται.</li><li>4 Για να διαγράψετε ένα κανάλι από τη λίστα αγαπημένων, επιλέξτε το σχετικό κανάλι από τη λίστα αγαπημένων και πιέστε ⊕. Το σύμβολο ♥ θα εξαφανιστεί.</li><li>5 Πιέστε RETURN ↵ για να ολοκληρώσετε την εγκατάσταση.</li></ol>
Επιλέξτε μια λίστα αγαπημένων	<ol style="list-style-type: none"><li>1 Πιέστε ♥ για να επιλέξετε μια λίστα αγαπημένων.</li><li>2 Στο μενού Λίστα αγαπημ., πιέστε ⇨/⇩ για να επιλέξετε μια από τις λίστες από FAV1 έως FAV4, στη συνέχεια πιέστε ⊕.</li></ol>
Παρακολουθήστε ένα κανάλι	<ol style="list-style-type: none"><li>1 Ανοίξτε τη λίστα αγαπημένων της προτίμησής σας.</li><li>2 Πιέστε ⇨/⇩ για να επιλέξετε κανάλι, στη συνέχεια πιέστε ⊕.</li></ol>
Απενεργοποιήστε τη Λίστα αγαπημ.	Πιέστε RETURN ↵







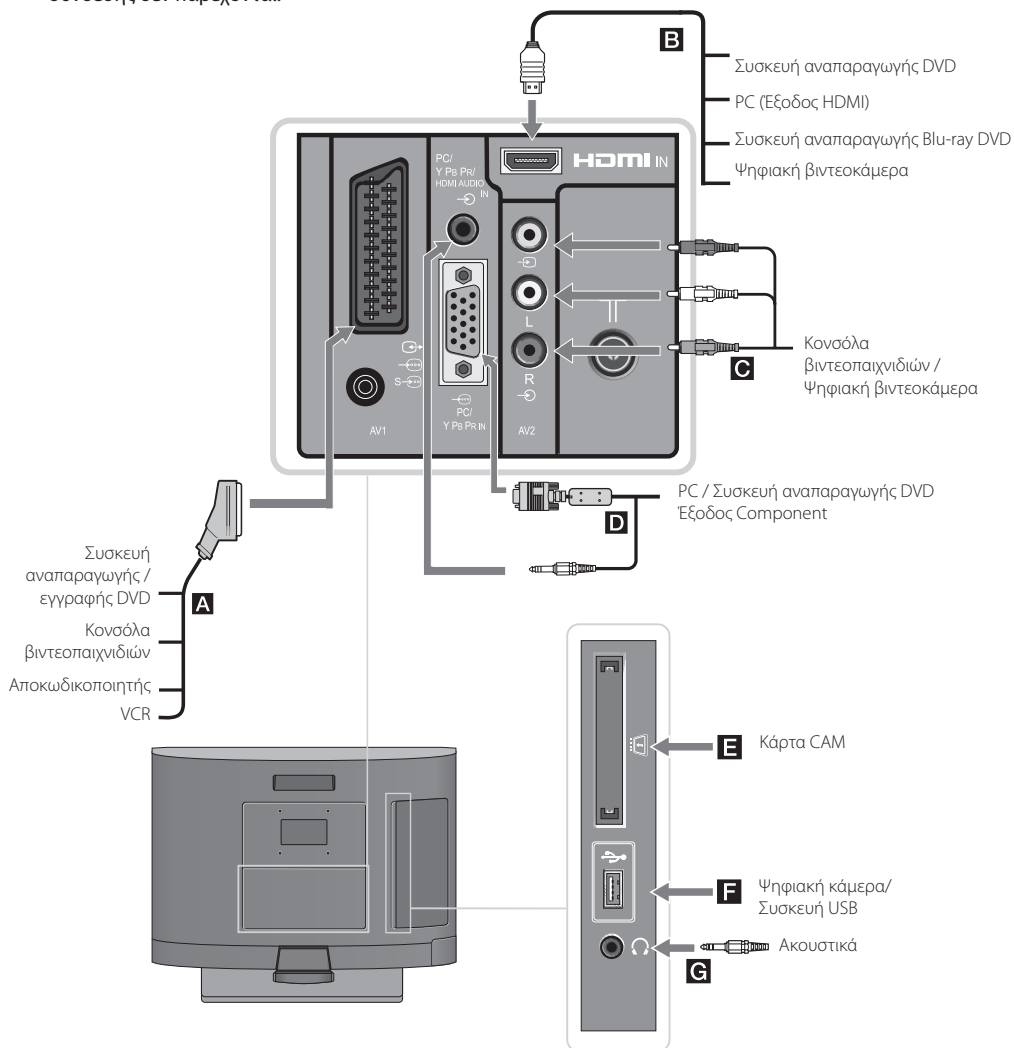





# Χρήση Προαιρετικών Συσκευών

## Σύνδεση προαιρετικών συσκευών

Μπορείτε να συνδέσετε μια μεγάλη γκάμα προαιρετικών συσκευών στην τηλεόρασή σας. Τα καλώδια σύνδεσης δεν παρέχονται.





## Σύνδεση εξοπλισμού ήχου-βίντεο (σειρά ποιότητας, υψηλή προς χαμηλή)

Σημείο σύνδεσης	Σύνδεση με	Περιγραφή
<b>B</b>  HDMI / 	<b>Καλώδιο HDMI</b>	<p>Αυτή είναι η είσοδος για ψηφιακά σήματα βίντεο και ήχου. Αν η συσκευή διαθέτει υποδοχή DVI, συνδέστε την υποδοχή DVI στην υποδοχή HDMI1 μέσω μιας διασύνδεσης προσαρμογέα DVI-HDMI (δεν παρέχεται) και συνδέστε τις υποδοχές εξόδου ήχου της συσκευής στην υποδοχή Εισόδου Ήχου PC/Y Pb Pr/HDMI.</p> <p></p> <ul style="list-style-type: none"><li>• Η είσοδος HDMI υποστηρίζει μόνο τις ακόλουθες εισόδους βίντεο: 480i, 480p, 576i, 576p, 720p, 1080i, 1080p, 1080/24p</li><li>• Να χρησιμοποιείτε μόνο αυθεντικό καλώδιο HDMI που φέρει το λογότυπο HDMI. Συνιστάται να χρησιμοποιήσετε καλώδιο HDMI της Sony (τύπος υψηλής ταχύτητας).</li></ul>
<b>D</b>  PC /  Y Pb Pr IN / 	<b>Καλώδιο VGA - Y Pb Pr, καλώδιο ήχου Καλώδιο PC με φερρίτη, καλώδιο ήχου</b>	<p>Συνδέστε τη συσκευή μέσω καλωδίου προσαρμογής VGA-Y Pb Pr (δεν παρέχεται) και συνδέστε τις υποδοχές εξόδου ήχου στην υποδοχή Εισόδου Ήχου PC/Y Pb Pr/HDMI.</p> <p>Συνιστάται να χρησιμοποιείτε καλώδιο PC με φερρίτη, όπως το "Connector, D-Sub 15" (αρ. αναφ. 1-793-504-11, διατίθεται στο Κέντρο Σέρβις της Sony) ή κάποιο αντίστοιχο καλώδιο.</p> <p></p> <ul style="list-style-type: none"><li>• Η είσοδος Y Pb Pr υποστηρίζει μόνο τις ακόλουθες εισόδους βίντεο: 480i, 480p, 576i, 576p, 720p, 1080i, 1080p.</li></ul>
<b>A</b>  S-  / AV1	<b>Καλώδιο SCART</b>	<p>Μπορείτε να συνδέσετε αποκωδικοποιητή. Όταν συνδέετε έναν αποκωδικοποιητή, κωδικοποιημένα σήματα εξόδου μεταδίδονται προς τον αποκωδικοποιητή όπου αποκωδικοποιούνται και στέλλονται στην τηλεόραση.</p> <p></p> <ul style="list-style-type: none"><li>• Μπορείτε να συνδέσετε μια συσκευή εγγραφής (π.χ. εγγραφής DVD) απευθείας στην τηλεόραση.</li></ul>
<b>C</b>  AV2 / 	<b>Καλώδιο βίντεο Composite</b>	

## Σύνδεση φορητών συσκευών

Σημείο σύνδεσης	Σύνδεση με	Περιγραφή
<b>F</b>  USB	<b>Καλώδιο USB</b>	<p>Μπορείτε να αναπαράγετε στην τηλεόρασή σας αρχεία φωτογραφιών/μουσικής που βρίσκονται αποθηκευμένα σε μια ψηφιακή φωτογραφική μηχανή ή βιντεοκάμερα της Sony μέσω ενός καλωδίου USB ή μέσου αποθήκευσης USB (σελίδα 20).</p>



## Σύνδεση άλλων συσκευών

Σημείο σύνδεσης	Σύνδεση με	Περιγραφή
<b>E</b>  CAM (Μονάδα Περιορισμένης Πρόσβασης)	<b>Μονάδα CAM</b>	<p>Επιτρέπει πρόσβαση σε τηλεοπτικές υπηρεσίες επί πληρωμή. Για λεπτομέρειες, ανατρέξτε στο εγχειρίδιο οδηγιών που συνοδεύει τη μονάδα CAM. Για να χρησιμοποιήσετε τη μονάδα CAM, απενεργοποιήστε την τηλεόραση και εισάγετε την κάρτα CAM στην υποδοχή.</p> <p></p> <ul style="list-style-type: none"><li>• Η CAM δεν υποστηρίζεται σε όλες τις χώρες/περιοχές. Συμβουλευθείτε το εξουσιοδοτημένο κατάστημα πώλησης.</li></ul>
<b>G</b>  Ακουστικά	<b>Ακουστικά</b>	<p>Μπορείτε να ακούτε τον ήχο της τηλεόρασης από τα ακουστικά.</p>

## Προβολή εικόνων από συνδεδεμένες συσκευές

Ενεργοποιήστε τη συνδεδεμένη συσκευή, και στη συνέχεια εκτελέστε τις ακόλουθες λειτουργίες.

**1** Πιέστε  για να εμφανιστεί το μενού πηγών "Input".

**2** Πιέστε  για να επιλέξετε την πηγή εισόδου στην οποία συνδέεται η συσκευή σας, στη συνέχεια πιέστε  για επιβεβαίωση.

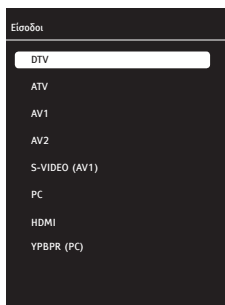

**A** **AV1** Για αλλαγή στη συσκευή που είναι συνδεδεμένη στην είσοδο AV1.

**A** **S-VIDEO (AV1)** Για αλλαγή στη συσκευή που είναι συνδεδεμένη μέσω της εισόδου AV1.

**B** **HDMI** Για αλλαγή στη συσκευή που είναι συνδεδεμένη στην είσοδο HDMI.

**C** **AV2** Για αλλαγή στη συσκευή που είναι συνδεδεμένη στην είσοδο AV2.

**D** **YPBPR (PC)** Για αλλαγή στη συσκευή που είναι συνδεδεμένη στην είσοδο component PC.

**D** **PC** Για αλλαγή στη συσκευή PC που είναι συνδεδεμένη στην είσοδο PC.

## Για συσκευή συνδεδεμένη στην υποδοχή scart μέσω καλωδίου scart 21-ακίδων

Ξεκινήστε την αναπαραγωγή στη συνδεδεμένη συσκευή.

Εμφανίζεται στην οθόνη η εικόνα από τη συνδεδεμένη συσκευή.

## Για αυτόματα συνδεδεμένο VCR



Σε αναλογική λειτουργία, πιέστε **PROG +/-** ή τα αριθμητικά πλήκτρα για να επιλέξετε το κανάλι βίντεο.



## Αναπαραγωγή φωτογραφιών/μουσικής μέσω USB

Μπορείτε να αναπαράγετε στην τηλεόρασή σας αρχεία φωτογραφιών/μουσικής που βρίσκονται αποθηκευμένα σε μια ψηφιακή φωτογραφική μηχανή ή βιντεοκάμερα της Sony μέσω ενός καλωδίου USB ή μέσου αποθήκευσης USB.

**1** Συνδέστε μια υποστηριζόμενη συσκευή USB στην υποδοχή USB της τηλεόρασης.



**2** Πιέστε MENU.

**3** Πιέστε  για να επιλέξετε Φωτογραφία ή Μουσική, στη συνέχεια πιέστε  για επιβεβαίωση. Στην οθόνη εμφανίζεται η λίστα αρχείων ή φακέλων.

**4** Πιέστε  για να επιλέξετε ένα αρχείο ή φάκελο, στη συνέχεια πιέστε  για επιβεβαίωση.

Πιέστε το κόκκινο πλήκτρο για να επιλέξετε όλα τα αρχεία.

Πιέστε το πράσινο πλήκτρο για να καταργήσετε την επιλογή όλων των επιλεγμένων αρχείων.

Όταν επιλέξετε φάκελο, επιλέξτε ένα αρχείο, πιέστε  για να επισημάνετε το αρχείο, στη συνέχεια πιέστε το (μπλε) πλήκτρο . Ξεκινάει η αναπαραγωγή.

Αν θέλετε να αναπαράγετε πολλαπλά αρχεία φωτογραφιών ή μουσικής στο φάκελο, πιέστε  για να τα επισημάνετε.



- Κατά την πρόσβαση της τηλεόρασης στα δεδομένα της συσκευής USB, τηρήστε τα ακόλουθα:
  - Μην απενεργοποιήσετε την τηλεόραση ή τη συνδεδεμένη συσκευή USB.
  - Μην αποσυνδέσετε το καλώδιο USB.
  - Μην αφαιρέσετε τη συσκευή USB.
- Τα δεδομένα στη συσκευή USB ενδέχεται να καταστραφούν.
- Η Sony δεν ευθύνεται για οποιαδήποτε ζημία ή απώλεια δεδομένων από το μέσο εγγραφής εξαιτίας τυχόν δυσλειτουργίας των συνδεδεμένων συσκευών ή της τηλεόρασης.
- Η αναπαραγωγή USB υποστηρίζεται για τα ακόλουθα μορμά αρχείων φωτογραφιών:
  - JPEG (DCF ή Exif συμβατά αρχεία JPEG με την επέκταση ".jpg").
- Η αναπαραγωγή USB υποστηρίζεται για τα ακόλουθα μορμά μουσικών αρχείων:
  - MP3 (αρχεία με την επέκταση ".mp3" χωρίς πνευματικά δικαιώματα).
- Υποστηρίζονται μόνο Αγγλικά στο όνομα αρχείου και φακέλου.
- Όταν συνδέτε μια ψηφιακή φωτογραφική μηχανή Sony, ρυθμίστε τη λειτουργία σύνδεσης USB της μηχανής σε

"Αυτόματα" ή "Mass Storage". Για περισσότερες πληροφορίες σχετικά με τη λειτουργία σύνδεσης USB, ανατρέξτε στις οδηγίες που συνοδεύουν την ψηφιακή φωτογραφική μηχανή.

- Για ενημερωμένες πληροφορίες σχετικά με τις συμβατές συσκευές USB ανατρέξτε στην ακόλουθη ιστοσελίδα.  
<http://support.sony-europe.com/TV/compatibility/>





## Για να προβάλλετε μια φωτογραφία





### - Προβολή παρουσίασης





Μπορείτε να δημιουργήσετε μια προβολή παρουσίασης επιλέγοντας πολλές φωτογραφίες. Κάθε φωτογραφία παραμένει στην οθόνη για το χρόνο τον οποίο έχετε καθορίσει και στη συνέχεια εμφανίζεται η επόμενη φωτογραφία.

#### 1 Επιλογή μιας φωτογραφίας.

Μπορείτε να επιλέξετε τις φωτογραφίες από τη συνδεδεμένη συσκευή USB ή από έναν προκαθορισμένο φάκελο εικόνων. Για περισσότερες πληροφορίες σχετικά με την επιλογή φωτογραφιών, ανατρέξτε στη σελίδα 20.

2 Όταν στην οθόνη εμφανίζεται η επιλεγμένη φωτογραφία πιάστε MENU, στη συνέχεια πιάστε   για να επιλέξετε  (Ρυθμίσεις) και πιάστε  για επιβεβαίωση.

3 Πιάστε   για να επιλέξετε  (Ρυθμίσεις Usb), στη συνέχεια πιάστε  για επιβεβαίωση.

4 Πιάστε   για να επιλέξετε το Μεσοδιάστημα Εικόνων, στη συνέχεια πιάστε   για να το ρυθμίσετε σε 3s, 5s ή 10s. Κάθε φωτογραφία παραμένει στην οθόνη για το χρόνο τον οποίο έχετε καθορίσει και στη συνέχεια εμφανίζεται η επόμενη φωτογραφία.

5 Πιάστε MENU επανειλημμένα για έξοδο από το μενού.

### - Μεγέθυνση/σμίκρυνση της φωτογραφίας

Η λειτουργία αυτή σας επιτρέπει να μεγεθύνετε ή να σμικρύνετε τις φωτογραφίες.



1 Πιάστε ZOOM όταν η τρέχουσα φωτογραφία είναι σε παύση ή σε αναπαραγωγή.



- Πιάστε ZOOM επανειλημμένα. Στη αρχή θα γίνει μεγέθυνση και στη συνέχεια σμίκρυνση της φωτογραφίας.

### - Περιστροφή φωτογραφίας

Η λειτουργία αυτή σας επιτρέπει να περιστρέψετε τη φωτογραφία κατά 90°.

1 Πιάστε   για να περιστρέψετε τη φωτογραφία κατά 90° κατά τη διάρκεια της αναπαραγωγής.

## Χρήση του Ρυθμιστικό για HDMI

Η λειτουργία Ρυθμιστικό για HDMI επιτρέπει στις συσκευές να ελέγχονται μεταξύ τους μέσω της λειτουργίας HDMI CEC (Consumer Electronics Control - Έλεγχος Καταναλωτικών Ηλεκτρονικών) που έχει καθοριστεί από την HDMI.

Μπορείτε να συνδέσετε μεταξύ τους τις συσκευές που είναι συμβατές με Sony HDMI όπως μια τηλεόραση και μια συσκευή εγγραφής DVD με σκληρό δίσκο και σύστημα ήχου μέσω καλωδίων HDMI για να τους επιτρέψετε να ελέγχουν η μία την άλλη.

Βεβαιωθείτε ότι οι συμβατές συσκευές είναι σωστά συνδεδεμένες για να χρησιμοποιήσετε τη λειτουργία Ρυθμιστικό για HDMI.

### Για να συνδέσετε εξοπλισμό συμβατό με τη λειτουργία Ρυθμιστικό για HDMI

Συνδέστε το συμβατό εξοπλισμό και την τηλεόραση μέσω ενός καλωδίου HDMI. Για λεπτομέρειες, ανατρέξτε στη σελίδα 19.

### Για να πραγματοποιήσετε τις ρυθμίσεις του Ρυθμιστικό για HDMI

Ο έλεγχος HDMI πρέπει να ενεργοποιηθεί τόσο στην τηλεόραση όσο και στη συνδεδεμένη συσκευή. Ανατρέξτε στις Ρυθμίσεις HDMI (σελίδα 30) για τις ρυθμίσεις στην τηλεόραση. Ανατρέξτε στο εγχειρίδιο οδηγιών για τις λεπτομερείς ρυθμίσεις της συνδεδεμένης συσκευής.

### Λειτουργίες Ρυθμιστικό για HDMI

- Απενεργοποιεί τη συνδεδεμένη συσκευή μαζί με την τηλεόραση.
- Ενεργοποιεί αυτόματα την είσοδο της συσκευής όταν ενεργοποιείται η συσκευή.

# Χρήση Λειτουργιών MENOY

## Πλοήγηση στα μενού

Το πλήκτρο MENOY σας επιτρέπει να αποκτήσετε πρόσβαση και να εκμεταλλευτείτε τις πλούσιες δυνατότητες αυτής της τηλεόρασης. Μπορείτε εύκολα να επιλέξετε κανάλια και να αλλάξετε τις ρυθμίσεις της τηλεόρασης σας.

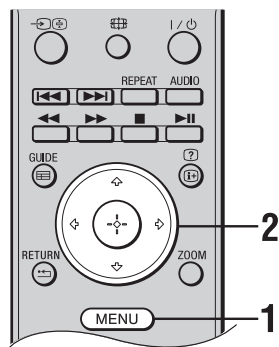

**1** Πιέστε MENU για να εμφανιστεί το μενού.

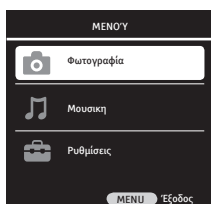

**2** Πιέστε  $\uparrow/\downarrow$  για να κάνετε μια επιλογή, στη συνέχεια πιέστε  $\oplus$ .

Σύμβολο για την επιλογή	Περιγραφή
Φωτογραφία	Μπορείτε να αποκτήσετε πρόσβαση στα αρχεία φωτογραφιών που είναι αποθηκευμένα στη συσκευή αποθήκευσης USB (σελίδα 20).
Μουσική	Μπορείτε να αποκτήσετε πρόσβαση στα μουσικά αρχεία που είναι αποθηκευμένα στη συσκευή αποθήκευσης USB (σελίδα 20).
Ρυθμίσεις	Μπορείτε να διαμορφώσετε τις προηγμένες ρυθμίσεις (σελίδα 23).

**3** Ακολουθήστε τις οδηγίες που εμφανίζονται στην οθόνη.

**4** Πιέστε MENU για έξοδο.



- Οι επιλογές που μπορείτε να ρυθμίσετε διαφέρουν ανάλογα με την περίπτωση.

# Μενού Ρυθμίσεων Τηλεόρασης

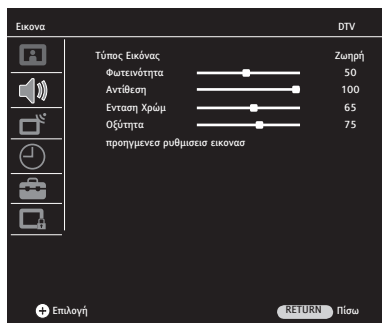

Εκτελέστε τις ακόλουθες λειτουργίες για να ανοίξετε το μενού ρυθμίσεων της τηλεόρασης.

- 1 Πιέστε το πλήκτρο MENU.
- 2 Πιέστε  $\uparrow/\downarrow$  για να επιλέξετε  (Ρυθμίσεις), στη συνέχεια πιέστε  $\oplus$  για επιβεβαίωση.
- 3 Πιέστε  $\uparrow/\downarrow$  για να επιλέξετε από τις επιλογές μενού, στη συνέχεια πιέστε  $\oplus$  για επιβεβαίωση. Πιέστε MENU για έξοδο.



## Εικόνα

### Τύπος Εικόνας

Επιλέγει τον τύπο εικόνας.

#### Ζωηρή

Βελτιώνει την αντίθεση και οξύτητα της εικόνας.

#### Φυσικά

Παρέχει βέλτιστη ποιότητα εικόνας αυξάνοντας την αντίθεση της εικόνας.

#### Σινεμα

Για προβολή περιεχομένου που βασίζεται σε κινηματογραφικές ταινίες. Η πιο κατάλληλη επιλογή προβολής για περιβάλλον προσομοίωσης κινηματογραφικής αίθουσας.

#### Αθλητικά

Παρέχει τη βέλτιστη ποιότητα εικόνας για παρακολούθηση εκπομπών αθλητικού περιεχομένου.

#### Χρήστης

Αποθηκεύει τις δικές σας προσαρμοσμένες ρυθμίσεις για την εικόνα.

### Φωτεινότητα

Αυξάνει ή μειώνει τη φωτεινότητα της εικόνας.

### Αντίθεση

Αυξάνει ή μειώνει την αντίθεση της εικόνας.

### Ένταση Χρώμ.

Αυξάνει ή μειώνει την ένταση των χρωμάτων.

### Οξύτητα

Αυξάνει ή μειώνει την οξύτητα της εικόνας.

### προηγμενες ρυθμισιες εικονα

Διαμορφώνει τις προηγμένες ρυθμίσεις εικόνας.

#### Θερμ. χρώματος

Ρυθμίζει τη λευκότητα της εικόνας.

#### Ψυχρό

Δίνει στο λευκό μία μπλε απόχρωση.

#### Θερμό

Δίνει στο λευκό μία κόκκινη απόχρωση.

#### Κανονικός

Δίνει στο λευκό μια ουδέτερη απόχρωση.

<b>DNR</b>	Μειώνει το θόρυβο της εικόνας (εικόνα με χιόνια).
	<b>Χαμ / Μέσο / Υψηλ</b> Τροποποιεί την επίδραση της μείωσης θορύβου.
	<b>Απενεργ</b> Απενεργοποιεί τη λειτουργία Μείωση Θορύβου.
<b>Mpeg NR</b>	Μειώνει το θόρυβο της εικόνας των βίντεο που έχουν συμπίεστεί με τη μέθοδο MPEG. Η δυνατότητα αυτή ενεργοποιείται όταν παρακολουθείτε ένα DVD ή μια ψηφιακή μετάδοση.
	<b>Χαμ / Μέσο / Υψηλ</b> Τροποποιεί την επίδραση της μείωσης θορύβου MPEG.
	<b>Απενεργ</b> Απενεργοποιεί τη λειτουργία Μείωση Θορύβου MPEG.
<b>Ζωηρό Χρώμα</b>	Ζωντανεύει τα χρώματα.
	<b>Χαμ / Μέσο / Υψηλ</b> Τροποποιεί την επίδραση του ζωηρού χρώματος.
	<b>Απενεργ</b> Απενεργοποιεί τη λειτουργία ζωηρού χρώματος.
<b>Τέλεια Διαύγεια</b>	Προσαρμόζει αυτόματα το επίπεδο μαύρου της εικόνας ώστε να ταιριάζει στο τρέχον σκηνικό.
	<b>Χαμ / Μέσο / Υψηλ</b> Τροποποιεί την επίδραση της τέλει διαύγειας.
	<b>Απενεργ</b> Απενεργοποιεί τη λειτουργία τέλει διαύγειας.
<b>Δυναμική αντίθεση</b>	Στέλνει μια πιο φωτεινή ή πιο σκοτεινή εικόνα στην οθόνη ανάλογα με το επίπεδο φωτεινότητας της εικόνας και δημιουργεί ένα ευρύτερο εφέ αναφορικά με την αντίθεση.
	<b>Χαμ / Μέσο / Υψηλ</b> Τροποποιεί την επίδραση της δυναμικής αντίθεσης.
	<b>Απενεργ</b> Απενεργοποιεί τη λειτουργία δυναμικής αντίθεσης.
<b>Δυναμ. Οπίσθ. Φωτισμός</b>	Προσαρμόζει την ισχύ του φωτισμού φόντου αυτόματα ανάλογα με τη μέση φωτεινότητα της εικόνας.
	<b>AUTO / Ημέρα / Νύχτα</b> Τροποποιεί την επίδραση του δυναμικού φωτισμού φόντου.
	<b>Απενεργ</b> Απενεργοποιεί τη λειτουργία δυναμικού φωτισμού φόντου.
<b>Οπίσθιος Φωτισμός</b>	Προσαρμόζει την ισχύ του φωτός που ανακλάται στην οθόνη LCD.
	 <ul style="list-style-type: none"> <li>• Αν έχει επιλεγεί μια από τις επιλογές "Αυτόματα", "Ημέρα" ή "Νύχτα" για το "Δυναμικός Φωτισμός Φόντου", η λειτουργία "Φωτισμός Φόντου" εμφανίζεται γκριζοαρισμένη και δεν είναι δυνατή η πρόσβαση σε αυτήν.</li> </ul>



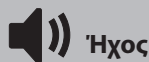

<b>Ένταση Ήχου</b>	Πιέστε <=> για να ρυθμίσετε την ένταση του ήχου.
<b>Δεξιά/Αριστερά</b>	Ρυθμίζει την ισορροπία του ήχου μεταξύ των δεξιών και αριστερών ηχείων.
<b>Αυτόματη Ένταση</b>	Τα επίπεδα έντασης του ήχου διαφέρουν μεταξύ τους από μετάδοση σε μετάδοση. Αυτό μπορεί να έχει ως αποτέλεσμα διαφορές στην ένταση ήχου μεταξύ διαφορετικών καναλιών. Αν αυτή η δυνατότητα οριστεί ως "Ναι", το επίπεδο έντασης ήχου διατηρείται όταν αλλάζετε κανάλια.
<b>Τύπος Ήχου</b>	Ρυθμίζει τον ήχο από τα ηχεία για στερεοφωνική ή διγλωσση μετάδοση. <b>Stereo</b> Για στερεοφωνικές μεταδόσεις. <b>Dual I / II</b> Για διγλωσσες μεταδόσεις, επιλέξτε "Dual I" για το κανάλι ήχου 1, "Dual II" για το κανάλι ήχου 2.
<b>Περιβάλλοντας Ήχος</b>	Δίνει βάθος στον ήχο του προγράμματος που παρακολουθείτε.
<b>Κατάσταση Ήχου</b>	Προσαρμόζει το εφέ ήχου ανάλογα με τις δυνατότητες του προγράμματος που παρακολουθείτε. <b>Μουσική</b> Δημιουργεί ηχητικά εφέ που σας κάνουν να νιώθετε ότι βρίσκεστε σε αίθουσα συναυλιών. <b>Κρυστάλλινη φωνή</b> Δημιουργεί εφέ που δίνουν έμφαση στους ήχους συνομιλίας. <b>Επίπεδ</b> Βελτιώνει τη σαφήνεια, τη λεπτομέρεια και την παρουσία του ήχου.
<b>Ακουστικά</b>	Ρυθμίζει τον ήχο των ακουστικών που είναι συνδεδεμένα στην τηλεόραση.
<b>Ηχητική περιγραφή</b>	Παρέχει ηχητική περιγραφή (αφήγηση) των οπτικών πληροφοριών αν η επίπεδο ψηφιακή μετάδοση περιέχει τη δυνατότητα ηχητικής περιγραφής.  • Η επιλογή "Ηχητική περιγραφή" είναι ενεργή μόνο σε ψηφιακές μεταδόσεις.



### Αυτομ Ρύθμιση

Συντονίζει σε όλα τα διαθέσιμα κανάλια. Μπορείτε να συντονίσετε ξανά την τηλεόραση μετά από μετακόμιση, ή να θέλετε να αναζητήσετε καινούργια κανάλια. Ακολουθήστε τις οδηγίες που εμφανίζονται στην οθόνη για να συντονίσετε την τηλεόρασή σας.

### Ψηφιακός χειροκίν. συντονισμός

Συντονίζει και αποθηκεύει χειροκίνητα τα ψηφιακά κανάλια.

- 1 Πιέστε τα αριθμητικά πλήκτρα ή  $\leftarrow/\rightarrow$  για να επιλέξετε τον αριθμό καναλιού που θέλετε να συντονίσετε.
- 2 Όταν η τηλεόραση βρει τα διαθέσιμα κανάλια, τα ονόματα των καναλιών εμφανίζονται στο κάτω μέρος του μενού και τα κανάλια αποθηκεύονται.
- 3 Πιέστε MENU για να ολοκληρώσετε την εγκατάσταση. Επαναλάβετε την παραπάνω διαδικασία για να συντονίσετε τα άλλα κανάλια.

### Αναλογικός χειροκ. συντονισμός

Συντονίζει και αποθηκεύει χειροκίνητα τα αναλογικά κανάλια.

#### Συστήματος / Κανάλι / Αναζήτηση / Αρ. Προγράμματος

- 1 Πιέστε  $\uparrow/\downarrow$  για να επιλέξετε "Αρ.Προγράμματος", στη συνέχεια πιέστε  $\leftarrow/\rightarrow$  ή τα αριθμητικά πλήκτρα για να επιλέξετε τον αριθμό προγράμματος στον οποίο θα αποθηκευτεί το συντονισμένο κανάλι.
- 2 Πιέστε  $\uparrow/\downarrow$  για να επιλέξετε "Συστήματος", στη συνέχεια πιέστε  $\leftarrow/\rightarrow$  για να κάνετε την επιλογή σας.  
**BG:** Για χώρες/περιοχές της Δυτικής Ευρώπης  
**I:** Για την Αγγλία  
**DK:** Για χώρες/περιοχές της Ανατολικής Ευρώπης  
**L:** Για τη Γαλλία
- 3 Πιέστε  $\uparrow/\downarrow$  για να επιλέξετε "Κανάλι", στη συνέχεια πιέστε  $\oplus$  για να επιλέξετε "S" (για καλωδιακά κανάλια) ή "C" (για επίγεια κανάλια).
- 4 Συντονίστε τα κανάλια ως ακολούθως:  
**Εάν δεν γνωρίζετε τον αριθμό καναλιού (συχνότητα)**  
 Πιέστε  $\uparrow/\downarrow$  για να επιλέξετε "Ζήτηση", στη συνέχεια πιέστε  $\leftarrow/\rightarrow$ . Θα ξεκινήσει η αναζήτηση. Όταν βρεθεί ένα κανάλι, η αναζήτηση θα σταματήσει. Πιέστε  $\leftarrow/\rightarrow$  για να συνεχίσετε την αναζήτηση.  
**Αν γνωρίζετε τον αριθμό καναλιού (συχνότητα)**  
 Πιέστε  $\uparrow/\downarrow$  για να επιλέξετε "Κανάλι", στη συνέχεια πιέστε τα αριθμητικά πλήκτρα για να εισάγετε τον αριθμό καναλιού της μετάδοσης που θέλετε να συντονίσετε.
- 5 Πιέστε  $\uparrow/\downarrow$  για να επιλέξετε "Επιβεβαίωση", στη συνέχεια πιέστε  $\oplus$ .  
 Οι αλλαγές αποθηκεύονται.  
 Επαναλάβετε την παραπάνω διαδικασία για να συντονίσετε χειροκίνητα τα άλλα κανάλια.

#### Μικρορύθμιση

Σας επιτρέπει τον ακριβή χειροκίνητο συντονισμό του επιλεγμένου καναλιού αν πιστεύετε ότι μία μικρή ρύθμιση θα βελτιώσει την ποιότητα της εικόνας. Το εύρος της μικρορύθμισης είναι μεταξύ -32 και +32.

**Παράλειψη** Παραβλέπει τα αναλογικά κανάλια που δεν χρησιμοποιούνται όταν πιέσετε **PROG +/-** για επιλογή καναλιών. Για να επιλέξετε ένα κανάλι το οποίο έχει ρυθμιστεί για παράβλεψη, πιέστε τα αριθμητικά πλήκτρα για να εισάγετε τον αντίστοιχο αριθμό καναλιού.

**Επιβεβαίωση** Αποθηκεύει τις αλλαγές που έχετε πραγματοποιήσει στο μενού Αναλογικός χειροκ. συντονισμός.

## Πίνακας Προγράμμ.





Μπορείτε να ταξινομήσετε τα κανάλια που έχετε συντονίσει στην τηλεόρασή σας σύμφωνα με τις προσωπικές σας προτιμήσεις, να διαγράψετε κανάλια, να κλειδώσετε όποιο κανάλι θέλετε ή να μετονομάσετε τα αναλογικά κανάλια.

**Τύπος υπηρεσ** Πιέστε επανειλημμένα το μπλε πλήκτρο για να επιλέξετε τον τύπο υπηρεσίας. Στο μενού εμφανίζεται ο τύπος της υπηρεσίας που επιλέξατε.  
**ΌΛΑ:** Εμφανίζονται όλα τα κανάλια.  
**DTV:** Εμφανίζονται μόνο τα ψηφιακά κανάλια.  
**ATV:** Εμφανίζονται μόνο τα αναλογικά κανάλια.  
**RADIO:** Εμφανίζονται μόνο τα ραδιοφωνικά κανάλια.  
**DATA:** Εμφανίζονται μόνο τα κανάλια δεδομένων.  
 Το μενού Πίνακας Προγράμματος εμφανίζει μόνο τα κανάλια που ταιριάζουν με τον επιλεγμένο τύπο υπηρεσίας.

**Κίνηση** Αλλάζει τη θέση ενός αποθηκευμένου καναλιού.  
**1** Πιέστε  $\uparrow/\downarrow$  για να επιλέξετε το κανάλι που θέλετε να μετακινήσετε.  
**2** Πιέστε το πράσινο πλήκτρο.  
**3** Πιέστε τα αριθμητικά πλήκτρα για να εισάγετε τη νέα θέση, στη συνέχεια πιέστε  $\oplus$ . Το κανάλι θα μετακινηθεί στη νέα του θέση.  
**4** Πιέστε RETURN  $\leftarrow$  για να ολοκληρώσετε την εγκατάσταση.

**Απαλοιφή** Διαγράφει ένα αποθηκευμένο κανάλι.  
**1** Πιέστε  $\uparrow/\downarrow$  για να επιλέξετε το κανάλι που θέλετε να διαγράψετε.  
**2** Πιέστε το κίτρινο πλήκτρο.  
**3** Πιέστε το πράσινο για να διαγράψετε το επιλεγμένο κανάλι.  
**4** Πιέστε το κόκκινο πλήκτρο για να διαγράψετε ολόκληρη τη λίστα καναλιών.  
**5** Πιέστε RETURN  $\leftarrow$  για να ολοκληρώσετε την εγκατάσταση.

**Όνομα** Αποδίδει ένα όνομα στο αναλογικό κανάλι που επιθυμείτε, το οποίο αποτελείται από έως 8 γράμματα ή αριθμούς.  
**1** Πιέστε  $\uparrow/\downarrow$  για να επιλέξετε το αναλογικό κανάλι στο οποίο θέλετε να αποδώσετε ένα όνομα.  
**2** Πιέστε το κόκκινο πλήκτρο.  
**3** Το πρώτο γράμμα θα επισημανθεί μέσα σε ένα τετράγωνο. Πιέστε  $\uparrow/\downarrow$  για να επιλέξετε το γράμμα, τον αριθμό ή τον χαρακτήρα που επιθυμείτε.  
**4** Πιέστε  $\leftarrow/\rightarrow$  για να μετακινηθείτε στο προηγούμενο/επόμενο γράμμα.  
 Επαναλάβετε την παραπάνω διαδικασία για να αποδώσετε ένα όνομα στα άλλα αναλογικά κανάλια.  
**5** Πιέστε (+) και στη συνέχεια RETURN  $\leftarrow$  για να ολοκληρώσετε την εγκατάσταση.

<b>Παράλειψη</b>	<p>Παραβλέπει τα ψηφιακά κανάλια που δεν χρησιμοποιούνται όταν πιέσετε <b>PROG +/-</b> για επιλογή καναλιών. Για να επιλέξετε ένα κανάλι το οποίο έχει ρυθμιστεί για παράβλεψη, πιέστε τα αριθμητικά πλήκτρα για να εισάγετε τον αντίστοιχο αριθμό καναλιού.</p> <p><b>1</b> Πιέστε  για να επιλέξετε το κανάλι που θέλετε να παραβλέψετε.</p> <p><b>2</b> Πιέστε  για να επιλέξετε , στη συνέχεια πιέστε .</p> <p><b>3</b> Το σύμβολο  θα εμφανιστεί δίπλα στο όνομα του καναλιού που πρόκειται να παραβλέψετε.</p>
------------------	--

<b>Πληροφορίες Σήματος</b>	Παρέχει πληροφορίες για το Κανάλι, το Δίκτυο, τη Διαμόρφωση, την ποιότητα σήματος και την ισχύ σήματος (μόνο στην ψηφιακή λειτουργία).
----------------------------	--

<b>Βαθμίδα CA</b>	Σας επιτρέπει να πραγματοποιήσετε τις ρυθμίσεις για τη Βαθμίδα CA που μπορείτε να εισάγετε στην τηλεόραση. Όταν εισαχθεί μια βαθμίδα CI για ένα κανάλι που παρέχει κωδικοποιημένα σήματα σε πρότυπο CI, η λειτουργία αυτή ανοίγει ένα υπομενού και σας επιτρέπει να πραγματοποιήσετε τις ενημερώσεις των πληροφοριών που αφορούν τη βαθμίδα.
-------------------	--

## Ρυθμίσεις Ρc (για είσοδο PC)

<b>Αυτόμ. θέση</b>	Η λειτουργία αυτή διαμορφώνει τις πιο κατάλληλες γεωμετρικές ρυθμίσεις ανάλογα με την είσοδο.
--------------------	---

<b>Ορισ. θέση</b>	Μετακινεί την οθόνη προς τα αριστερά ή δεξιά.
-------------------	---

<b>Καθ. θέση</b>	Μετακινεί την οθόνη επάνω ή κάτω.
------------------	-----------------------------------

<b>Μέγεθος</b>	Είναι η συχνότητα ρολογιού <i>πίξελ</i> . Μπορείτε να περιορίσετε ή να διευρύνετε την οθόνη επιλέγοντας την τιμή που επιθυμείτε.
----------------	--





<b>Φάση</b>	Χρησιμοποιώντας τα πλήκτρα  , μπορείτε να εξασφαλίσετε ότι τα χρώματα και τα σχήματα ενσωματώνονται ακριβώς στην οθόνη PC.
-------------	---

<b>Λειτουργία Αυτό. θέσης</b>	Ρυθμίζει αυτόματα τη θέση εμφάνισης και τη φάση της εικόνας σε λειτουργία υπολογιστή.
-------------------------------	---

## Χρονομετρηση

<b>Ρολόι</b>	Σας επιτρέπει να ρυθμίσετε χειροκίνητα το ρολόι. Όταν η τηλεόραση λαμβάνει ψηφιακές μεταδόσεις καναλιών, δεν μπορείτε να ρυθμίσετε χειροκίνητα το ρολόι γιατί ο κωδικός ώρας λαμβάνεται αυτόματα από το εκπεμπόμενο σήμα.
--------------	---

<b>Χρόνος Απενργ</b>	Η τηλεόραση μεταβαίνει αυτόματα σε λειτουργία αναμονής στις καθορισμένες ώρες και ημερομηνίες.
----------------------	--

<b>Επανάληψη / Ωρα / Λεπτό</b>	<p><b>1</b> Πιέστε  για να επιλέξετε "Επανάληψη", στη συνέχεια  για να επιλέξετε το μεσοδιάστημα επανάληψης.</p> <p><b>2</b> Πιέστε  για να επιλέξετε "Ωρα", στη συνέχεια  για να εισάγετε την τιμή της ώρας.</p>
--------------------------------	---

- 3** Πιέστε  $\uparrow/\downarrow$  για να επιλέξετε "Λεπτό", στη συνέχεια  $\leftarrow/\rightarrow$  για να εισάγετε την τιμή των λεπτών.
- 4** Πιέστε RETURN  $\star\leftarrow$  για να ολοκληρώσετε την εγκατάσταση.

### Χρόνος Ενεργ.

Η τηλεόραση ενεργοποιείται αυτόματα από τη λειτουργία αναμονής στις συγκεκριμένες ώρες και ημερομηνίες.

#### Ενεργοπ/ση / Ώρα / Λεπτό / Ένταση Ήχου / Λειτουργία / Πρόγραμμα

- 1** Πιέστε  $\uparrow/\downarrow$  για να επιλέξετε "Ενεργοπ/ση", στη συνέχεια  $\leftarrow/\rightarrow$  για να επιλέξετε το μεσοδιάστημα επανάλυσης.
- 2** Πιέστε  $\uparrow/\downarrow$  για να επιλέξετε "Ώρα", στη συνέχεια  $\leftarrow/\rightarrow$  για να εισάγετε την τιμή της ώρας.
- 3** Πιέστε  $\uparrow/\downarrow$  για να επιλέξετε "Λεπτό", στη συνέχεια  $\leftarrow/\rightarrow$  για να εισάγετε την τιμή των λεπτών.
- 4** Πιέστε  $\uparrow/\downarrow$  για να επιλέξετε "Ένταση Ήχου", στη συνέχεια πιέστε  $\leftarrow/\rightarrow$  για να επιλέξετε την ένταση του ήχου στην οποία θέλετε να ενεργοποιηθεί η τηλεόραση.
- 5** Πιέστε  $\uparrow/\downarrow$  για να επιλέξετε "Λειτουργία", στη συνέχεια πιέστε  $\leftarrow/\rightarrow$  για να επιλέξετε τη λειτουργία στην οποία θέλετε να ενεργοποιηθεί η τηλεόραση.
- 6** Αν η λειτουργία έχει οριστεί σε DTV, ATV ή Ραδιόφωνο, στη συνέχεια πιέστε  $\leftarrow/\rightarrow$  για να επιλέξετε τον αριθμό προγράμματος στον οποίο θέλετε να ενεργοποιηθεί η τηλεόραση κάτω από την επιλογή "Πρόγραμμα".
- 7** Πιέστε RETURN  $\star\leftarrow$  για να ολοκληρώσετε την εγκατάσταση.

### Χρονοδιακόπτης Απεν.

Επιτρέπει στην τηλεόραση να μεταβεί αυτόματα στη λειτουργία αναμονής μετά από την πάροδο του καθορισμένου χρόνου, ο οποίος μπορεί να οριστεί από 10 έως 240 λεπτά.

### Αυτόματη Απενεργ

Όταν η λειτουργία αυτή οριστεί σε "Αναμμένο", η τηλεόραση θα μεταβεί στη λειτουργία Αναμονής μετά από 5 λεπτά αν δεν λάβει κανένα σήμα από οποιαδήποτε από τις πηγές.

### Ζώνη Ώρας

Σας επιτρέπει να επιλέξετε χειροκίνητα τη ζώνη ώρας που βρίσκεστε, εφόσον δεν αντιστοιχεί στην προκαθορισμένη ρύθμιση της ζώνης ώρας για τη χώρα/περιοχή σας.



### Επιλογες

#### Ρυθμίσεις Γλώσσας

Σας επιτρέπει να πραγματοποιήσετε όλες τις ρυθμίσεις γλώσσας.

##### Ρυθμίσεις Γλώσσας

Επιλέγει τη γλώσσα στην οποία εμφανίζονται τα μενού.

##### Γλώσσες Ήχου



Επιλέγει τη γλώσσα που χρησιμοποιείται για ένα πρόγραμμα. Ορισμένα ψηφιακά κανάλια μπορούν να εκπέμπουν αρκετές γλώσσες ήχου για ένα πρόγραμμα.

##### Γλώσσα υποτίτλων

Σας επιτρέπει να επιλέγετε τη γλώσσα των υποτίτλων.

##### Προβλήμ ακοής

Όταν έχει επιλεγεί η επιλογή "Προβλήμ ακοής", οπτικά βοηθήματα θα εμφανίζονται μαζί με τους υπότιτλους (αν ο σταθμός μετάδοσης υποστηρίζει τα οπτικά βοηθήματα).

<b>Χρήση εργοστασιακών ρυθμίσεων</b>	Επιτρέφει όλες τις ρυθμίσεις στις εργοστασιακές και εμφανίζεται ο Οδηγός Εγκατάστασης.
	 <ul style="list-style-type: none"> <li>Μην απενεργοποιείτε, αποσυνδέετε ή πιέζετε οποιοδήποτε πλήκτρο στην τηλεόραση κατά τη διάρκεια της επαναφοράς των εργοστασιακών ρυθμίσεων (περίπου 30 δευτερόλεπτα).</li> <li>Οι ρυθμίσεις Λίστες αγαπημένων, χώρα/περιοχή, γλώσσα και όλες οι ρυθμίσεις σχετικά με τα κανάλια αυτόματου συντονισμού θα επανέλθουν στις εργοστασιακές ρυθμίσεις.</li> </ul>
<b>Χώρα</b>	Η επιλογή "Χώρα" εμφανίζεται γκριζαρισμένη και δεν είναι δυνατό να τροποποιηθεί. Η χώρα που έχει επιλεγεί κατά τη διάρκεια της αρχικής εκκίνησης θα εμφανιστεί αυτόματα στο μενού.
<b>Λειτουργία Παιχνιδιού</b>	Η λειτουργία Παιχνιδιού ενεργοποιείται μόνο για πηγές PC, HDMI, YPBPR. Όταν η λειτουργία Παιχνιδιού οριστεί σε "Αναμμένο" για αυτές τις πηγές, η λειτουργία εικόνας στο μενού εικόνας θα μεταβεί αυτόματα στη λειτουργία παιχνιδιού. Μπορείτε μόνο να τροποποιήσετε τη θερμοκρασία χρώματος και τις ρυθμίσεις φωτισμού φόντου σε αυτή τη λειτουργία. Η λειτουργία παιχνιδιού παρέχει σημαντική βελτίωση στην ποιότητα της εικόνας για κονσόλες παιχνιδιού και για την εμφάνιση των αρχείων κειμένου όταν η τηλεόραση χρησιμοποιείται σαν οθόνη. Συνιστούμε να απενεργοποιήσετε αυτή τη λειτουργία "Σβήσιμο" όταν θέλετε να παρακολουθήσετε μια ταινία από μια από τις πηγές που αναφέρθηκαν παραπάνω.
<b>Ενημερώνεται το λογισμικό</b>	Επιτρέπει στην τηλεόραση να λαμβάνει αυτόματα τις ενημερώσεις λογισμικού (όταν μεταδίδονται) μέσω της τρέχουσας σύνδεσης κεραίας/καλωδίου. Συνιστάται να διατηρείτε αυτή τη ρύθμιση πάντα ως "Αναμμένο".
	 <ul style="list-style-type: none"> <li>Η επιλογή Ενημερώνεται το λογισμικό δεν εμφανίζεται στο μενού στην Αναλογική λειτουργία.</li> </ul>
<b>Ενημέρ. λογισμικού μέσω RF</b>	Επιτρέπει στην τηλεόραση να λαμβάνει ενημερώσεις λογισμικού (όταν αυτές μεταδίδονται) μέσω χειροκίνητης σάρωσης λογισμικού αν η λειτουργία Ενημερώνεται το λογισμικό είναι "Σβήσιμο".
<b>Ενημέρ. λογισμικού μέσω USB</b>	Επιτρέπει την ενημέρωση λογισμικού μέσω εισόδου USB.
<b>Ρυθμίσεις HDMI</b>	Η λειτουργία αυτή επιτρέπει στην τηλεόραση να επικοινωνεί με συσκευές συνδεδεμένες σε υποδοχή HDMI, μέσω της λειτουργίας Ρυθμιστικό για HDMI.
	 <ul style="list-style-type: none"> <li>Αυτό το μενού εμφανίζεται κάτω από το μενού "Προτίμηση" όταν η πηγή εισόδου έχει οριστεί σε HDMI.</li> </ul>
<b>Ρυθμιστικό για HDMI</b>	Το HDMI σας επιτρέπει να ρυθμίζετε την τηλεόραση έτσι ώστε να επικοινωνεί με συσκευές συμβατές με τη λειτουργία Ρυθμιστικό για HDMI. Όταν έχει οριστεί στη θέση "Ναι", μπορείτε να πραγματοποιήσετε τις ακόλουθες λειτουργίες μενού.
<b>Αυτόμ. Απεν. Συσκευών</b>	Όταν αυτή η λειτουργία έχει ρυθμιστεί στη θέση "Ναι", η συσκευή που είναι συμβατή με Ρυθμιστικό για HDMI απενεργοποιείται επίσης όταν απενεργοποιείται η τηλεόραση.
<b>Αυτόμ. Ενεργ. Τηλεόρ.</b>	Όταν η λειτουργία αυτή οριστεί σε "Ναι", η τηλεόραση ενεργοποιείται επίσης όταν ενεργοποιείται η συσκευή που είναι συμβατή με Ρυθμιστικό για HDMI.

### Ενημέρ λίστας συσκευών

Δημιουργεί ή ενημερώνει την επιλογή "Λίστα Συσκευών HDMI". Έως 11 συσκευές συμβατές με HDMI-control μπορούν να συνδεθούν μεταξύ τους. Έως 5 συσκευές μπορούν να συνδεθούν σε μία και μοναδική υποδοχή. Μπορείτε να ενημερώσετε επίσης την επιλογή "Λίστα Συσκευών HDMI" όταν αλλάξετε τις συνδέσεις ή τις ρυθμίσεις της συσκευής που είναι συμβατή με HDMI-control.

### Λίστα Συσκευών HDMI

Προβάλλει τις συσκευές που είναι συμβατές με HDMI-control και που είναι συνδεδεμένες.

### Ρυθμίσεις αποκωδικοποιητή (AV1)

Σας επιτρέπει να προβάλλετε και να εγγραφείτε το κωδικοποιημένο κανάλι όταν χρησιμοποιείται αποκωδικοποιητής απευθείας συνδεδεμένος σε υποδοχή scart μέσω συσκευής εγγραφής.



### Προστασία Ανηλίκων

### Κλείδωμα Συστήματος

Όταν αυτή λειτουργία έχει οριστεί σε "Αναμμένο", θα ζητηθεί από το χρήστη κωδικός πρόσβασης όταν θέλει να αποκτήσει πρόσβαση στα μενού Αυτό ρυθμισή, Ψηφιακός χειροκίν. συντονισμός, Αναλογικός χειροκ. συντονισμός και Πίνακας Προγράμμ. κάτω από το μενού Εγκατ. Καναλιών.



- Ο κωδικός πρόσβασης στο μενού Προστασία Ανηλίκων ρυθμίζεται ως "9999" Στο εργοστάσιο. Μπορείτε να τον αλλάξετε ανάλογα με τις προτιμήσεις σας.

### Ορισμός PIN

- 1 Πιέστε ⊕.
- 2 Πιέστε τα αριθμητικά πλήκτρα για να εισάγετε το νέο κωδικό PIN.
- 3 Πιέστε τα αριθμητικά πλήκτρα για να εισάγετε τον κωδικό PIN που εισάγατε στο βήμα 2.



- Σε περίπτωση που ξεχάσετε τον κωδικό PIN, ο κωδικός 9999 είναι πάντα αποδεκτός.

### Κλείδωμα προγράμμ

Σας επιτρέπει να εμποδίζετε την παρακολούθηση συγκεκριμένων προγραμμάτων. Εισάγετε το σωστό κωδικό PIN για να παρακολουθήσετε τα κλειδωμένα προγράμματα.

- 1 Πιέστε ⊕.
- 2 Πιέστε ↕/↔ για να επιλέξετε το κανάλι που θέλετε να κλειδώσετε.
- 3 Πιέστε το πράσινο πλήκτρο.  
Επαναλάβετε την παραπάνω διαδικασία για να κλειδώσετε και άλλα κανάλια.
- 4 Πιέστε RETURN \*↵ για να ολοκληρώσετε την εγκατάσταση.

### Γονική καθοδήγηση

Θέτει έναν περιορισμό ηλικίας για τα προγράμματα. Για να παρακολουθήσετε ένα πρόγραμμα που έχει χαρακτηριστεί για μεγαλύτερη ηλικία από αυτήν που έχετε καθορίσει, εισάγετε το σωστό κωδικό PIN.

- 1 Πιέστε ⇄ για να επιλέξετε τον ηλικιακό περιορισμό ή "Σβήσιμο" (για ανεμπόδιστη παρακολούθηση).
- 2 Πιέστε RETURN \*↵ για να ολοκληρώσετε την εγκατάσταση.

### Κλείδωμα πάνελ

Αν ρυθμίσετε το Κλείδωμα πάνελ σε "Αναμμένο", τα πλήκτρα ελέγχου στην τηλεόραση θα κλειδωθούν και θα πάψουν να είναι λειτουργικά.

## Εγκατάσταση των αξεσουάρ (Βραχίονας στήριξης στον τοίχο)

### Για τους πελάτες:

Για την προστασία του προϊόντος και για λόγους ασφαλείας, η Sony συνιστά θερμά η εγκατάσταση της τηλεόρασής σας να γίνει από εξουσιοδοτημένους τεχνικούς. Μην προσπαθήσετε να την εγκαταστήσετε μόνοι σας.

### Για τους τεχνικούς των καταστημάτων πώλησης Sony και τους τεχνικούς εγκατάστασης:

Προσέξτε ιδιαίτερα την ασφάλεια κατά τη διάρκεια της εγκατάστασης, της περιοδικής συντήρησης και της εξέτασης του προϊόντος.

Η τηλεόρασή σας μπορεί να εγκατασταθεί με στήριγμα τοίχου τύπου VESA με εξαρτήματα στερέωσης 75x75 mm. Το στήριγμα τοίχου δεν παρέχεται με την τηλεόραση.

### Βήματα:

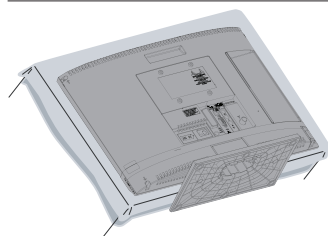

- 1 Τοποθετήστε στο τραπέζι όπως φαίνεται παρακάτω, την οθόνη προστασίας με τη σακούλα προστασίας, όταν ασφαλίσετε το στήριγμα τοίχου

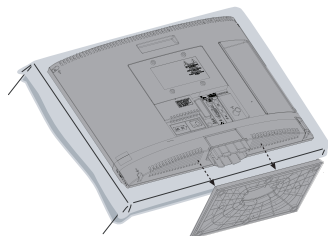

- 2 Αποσυνδέστε τη βάση από την τηλεόραση (ανατρέξτε στη σελίδα 8)

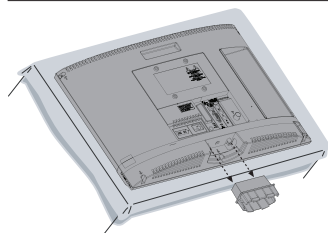











- 3 Ξεβιδώστε και αποσυναρμολογήστε το λαιμό από την τηλεόραση

- 4 Ανατρέξτε στις Οδηγίες που παρέχονται με το στήριγμα τοίχου (δεν παρέχεται με την τηλεόραση).



## Τεχνικά χαρακτηριστικά

Όνομα Μοντέλου	KDL-19BX200	KDL-22BX200
<b>Σύστημα</b>		
Σύστημα οθόνης	LCD (Οθόνη Υγρών Κρυστάλλων)	
Τηλεοπτικό σύστημα μετάδοσης	Αναλογικό: Ανάλογο με την επιλογή χώρας/περιοχής: B/G, D/K, I, L Ψηφιακό: DVB-T	
Χρωματικό σύστημα/Σύστημα εικόνας	Αναλογικό: PAL, PAL60 (μόνο για είσοδο εικόνας), SECAM, NTSC3.58, NTSC4.43 (μόνο για είσοδο εικόνας) Ψηφιακό: MPEG-2 MP@ML/HL, H.264/MPEG-4 AVC MP/HP@L4	
Κάλυψη καναλιών	Αναλογικό: VHF:E2-12 / UHF: E21-E69 / CATV:S1-S20 / HYPER: S21-S41 / D/K: R1-R12, R21-R69 / L: F2-F10,B-Q, F21-F69 / I: UHF B21-B69 Ψηφιακό: VHF / UHF	
Έξοδος Ήχου	3 + 3 W	
<b>Υποδοχές εισόδου/εξόδου</b>		
Κεραία / Καλώδιο	75 ohm εξωτερική για VHF / UHF	
 AV1	Υποδοχή scart 21 ακίδων που περιλαμβάνει είσοδο ήχου / εικόνας, είσοδο S-Video, είσοδο RGB και έξοδο ήχου/εικόνας τηλεόρασης.	
 Y Pb Pr	Υποστηριζόμενα μορμά: 1080p, 1080i, 720p, 576p, 576i, 480p, 480i Y: 1 Vp-p, 75 ohm, 0,3V αρνητικός συγχρονισμός. / Pb/Cb: 0.7 Vp-p, 75 ohm / Pr/Cr: 0.7 Vp-p, 75 ohm	
 Y P Pr	Είσοδος ήχου (υποδοχή τύπου mini jack)	
HDMI IN	Υποστηριζόμενα μορμά: 1080/24p, 1080p, 1080i, 720p, 576p, 576i, 480p, 480i Ήχος: Γραμμικό PCM δύο καναλιών: 32, 44.1 και 48 kHz, 16, 20 και 24 bit, Dolby Digital 32, 44.1 και 48 kHz, Μέγιστος ρυθμός bit 640 kHz Είσοδος PC (ανατρέξτε στη σελίδα 34)	
 PC	Είσοδος PC (D-sub 15-ακίδων) (ανατρέξτε στη σελίδα 34) G: 0.7 Vp-p, 75 ohm, χωρίς συγχρονισμό σε πράσινο/B: 0.7 Vp-p, 75 ohm / R: 0.7 Vp-p, 75 ohm	
 PC	Είσοδος ήχου (υποδοχή τύπου mini jack)	
 AV2	Είσοδος εικόνας (υποδοχή RCA)	
 AV2	Είσοδος ήχου (υποδοχή RCA)	
	Υποδοχή εισόδου ακουστικών	
	Είσοδος USB	
	Υποδοχή CAM (Μονάδα Περιορισμένης Πρόσβασης)	
<b>Ισχύς και άλλα</b>		
Απαιτήσεις τροφοδοσίας	220-240V AC, 50 Hz	
Μέγεθος οθόνης (διαγώνιος)	19 ίντσες / Περίπ. 47 cm	22 ίντσες / Περίπ. 55 cm
Ανάλυση οθόνης	1.366 κουκίδες (οριζόντια) x 768 γραμμές (κάθετα)	
Κατανάλωση ισχύος	27,0 W	43,0 W

Κατανάλωση ενέργειας σε αναμονή		0,76 W	
Μέση ετήσια κατανάλωση Ενέργειας *1		39 kWh	63 kWh
Διαστάσεις (Π x Υ x Β) (Περίπ.)	(με βάση)	457,3 x 334,5 x 152,6 mm	524,5 x 375,2 x 152,6 mm
	(χωρίς βάση)	457,3 x 310,8 x 62,8 mm	524,5 x 352,3 x 66,7 mm
Βάρος (Περίπ.)	(με βάση)	4,5 Kg	5,1 Kg
	(χωρίς βάση)	3,9 Kg	4,5 Kg
Παρεχόμενα εξαρτήματα		Ανατρέξτε στην ενότητα "Έλεγχος των εξαρτημάτων" (σελίδα 6)	

Η σχεδίαση και τα τεχνικά χαρακτηριστικά μπορεί να αλλάξουν χωρίς προειδοποίηση.  
\*1 4 ώρες την ημέρα και 365 ημέρες το χρόνο.

### Πίνακας αναφοράς σημάτων εισόδου PC για PC και HDMI IN

Ανάλυση Σήματα	Ανάλυση		Οριζόντια συχνότητα (kHz)	Κατακόρυφη συχνότητα (Hz)	Πρότυπο
	Οριζόντια Πίξελ	Κάθετα (Γραμμή)			
VGA	<b>640</b>	<b>480</b>	<b>31,5</b>	<b>60</b>	<b>VESA</b>
	640	480	37,5	75	VESA
	720	400	31,5	70	VESA
SVGA	<b>800</b>	<b>600</b>	<b>37,9</b>	<b>60</b>	<b>VESA</b>
	800	600	46,9	75	VESA
XGA	<b>1024</b>	<b>768</b>	<b>48,4</b>	<b>60</b>	<b>VESA</b>
	1024	768	56,5	70	VESA
	1024	768	60,0	75	VESA
WXGA	<b>1280</b>	<b>768</b>	<b>47,8</b>	<b>60</b>	<b>VESA</b>
	<b>1280</b>	<b>768</b>	<b>47,4</b>	<b>60</b>	<b>VESA</b>
	<b>1360</b>	<b>768</b>	<b>47,7</b>	<b>60</b>	<b>VESA</b>



- Για βέλτιστη ποιότητα εικόνας, συνιστάται να χρησιμοποιείτε τα σήματα στον παραπάνω πίνακα με κατακόρυφη συχνότητα 60 Hz (με τα έντονα γράμματα).

# Αντιμετώπιση προβλημάτων

## Εικόνα

**Δεν υπάρχει εικόνα (η οθόνη είναι σκοτεινή) και ήχος**

- Ελέγξτε τη σύνδεση της κεραίας/καλωδιακής τηλεόρασης.
- Συνδέστε την τηλεόραση στην τροφοδοσία και πιέστε  $\odot$  στο παλιό μέρος της τηλεόρασης.
- Εάν η ένδειξη της λειτουργίας αναμονής ανάβει κόκκινη, πιέστε I/ $\odot$ .

**Δεν υπάρχει εικόνα ή δεν υπάρχουν πληροφορίες μενού από τη συσκευή που είναι συνδεδεμένη στην υποδοχή scart**

- Πιέστε  $\odot$  για να εμφανίσετε τη λίστα των συνδεδεμένων συσκευών και στη συνέχεια επιλέξτε την είσοδο που επιθυμείτε.
- Ελέγξτε τη σύνδεση μεταξύ της προαιρετικής συσκευής και της τηλεόρασης.

**Διπλή εικόνα ή εμφάνιση ειδώλου εικόνας**

- Ελέγξτε τη σύνδεση της κεραίας/καλωδιακής τηλεόρασης.
- Ελέγξτε τη θέση και τον προσανατολισμό της κεραίας.

**Στην οθόνη εμφανίζεται μόνο χιόνι και θόρυβος**

- Ελέγξτε εάν η κεραία έχει σπάσει ή έχει στραβώσει.
- Ελέγξτε εάν η κεραία έχει φτάσει στο τέλος του χρόνου χρήσης της (τρία έως πέντε χρόνια με κανονική χρήση, ένα με δύο χρόνια κοντά στη θάλασσα).

**Υπάρχει θόρυβος στην εικόνα ή στον ήχο κατά την παρακολούθηση ενός τηλεοπτικού καναλιού**

- Πραγματοποιήστε μικρορύθμιση για να έχετε καλύτερη λήψη εικόνας (σελίδα 26).

**Στην οθόνη εμφανίζονται μικροσκοπικά μαύρα ή/και φωτεινά σημεία**

- Η εικόνα της οθόνης αποτελείται από πίξελ (pixel). Μικροσκοπικά μαύρα ή/και φωτεινά σημεία (πίξελ) στην οθόνη δεν υποδηλώνουν δυσλειτουργία.

**Δεν υπάρχει χρώμα στα προγράμματα**

- Επιλέξτε "Χρήση εργοστασιακών ρυθμίσεων" (σελίδα 29).

**Δεν υπάρχει χρώμα ή υπάρχει παράξενο χρώμα όταν παρακολουθείτε σήμα από τις υποδοχές Y Pb Pr (Component)**

- Ελέγξτε τη σύνδεση στις υποδοχές Y Pb Pr (Component) και ελέγξτε εάν τα βύσματα έχουν εφαρμόσει καλά στις αντίστοιχες υποδοχές τους.

## Ήχος

**Δεν υπάρχει ήχος, αλλά υπάρχει καλή εικόνα**

- Πιέστε  $\triangle$  + ή  $\boxtimes$  (Σίγαση).

## Κανάλια

**Δεν μπορείτε να επιλέξετε το κανάλι που επιθυμείτε**

- Κάντε εναλλαγή μεταξύ ψηφιακής και αναλογικής λειτουργίας και επιλέξτε το ψηφιακό/αναλογικό κανάλι που επιθυμείτε.

**Μερικά κανάλια είναι κενά**

- Είναι κανάλια μόνο κωδικοποιημένο/συνδρομητικό. Εγγραφείτε στην συνδρομητική υπηρεσία τηλεόρασης.
- Το κανάλι χρησιμοποιείται μόνο για δεδομένα (καθόλου εικόνα ή ήχος).
- Επικοινωνήστε με το σταθμό για λεπτομέρειες σχετικά με την εκπομπή.

**Τα ψηφιακά κανάλια δεν εμφανίζονται**

- Επικοινωνήστε με έναν ειδικό εγκαταστάσεων για να βρείτε εάν υπάρχουν διαθέσιμες ψηφιακές εκπομπές στην περιοχή σας.
- Αναβαθμίστε την κεραία.

## Γενικά

**Η τηλεόραση απενεργοποιείται αυτόματα (η τηλεόραση μπαίνει σε λειτουργία αναμονής)**

- Ελέγξτε αν είναι ενεργοποιημένη η επιλογή "Χρονο Σβησίμου" (σελίδα 28) ή "Χρονοδιακόπτης Απεν." (σελίδα 28).
- Αν η τηλεόραση δεν λαμβάνει σήμα και δεν εκτελεί καμία λειτουργία επί 5 λεπτά όταν βρίσκεται σε κατάσταση λειτουργίας, τότε μεταβαίνει αυτόματα σε λειτουργία αναμονής.

**Παραμορφωμένη εικόνα ή/και ήχος**

- Διατηρείτε την τηλεόραση μακριά από πηγές ηλεκτρικού θορύβου όπως αυτοκίνητα, μοτοσυκλέτες, στεγνωτήρες μαλλιών ή οπτικό εξοπλισμό.
  - Κατά την εγκατάσταση μιας προαιρετικής συσκευής, αφήνετε λίγο χώρο μεταξύ της συσκευής και της τηλεόρασης.
  - Ελέγξτε τη σύνδεση της κεραίας/καλωδιακής τηλεόρασης.
  - Κρατήστε το καλώδιο της κεραίας/καλωδιακής τηλεόρασης μακριά από καλώδια σύνδεσης.
- Το τηλεχειριστήριο δεν λειτουργεί**
- Αλλάξτε τις μπαταρίες.

## Úvod

Ďakujeme vám, že ste si vybrali tento výrobok značky Sony. Pred uvedením tohto televízneho prijímača do činnosti si pozorne prečítajte tento návod a odložte si ho pre prípad budúcej potreby.

## Informácia o funkcii

### Digital TV

- Všetky funkcie súvisiace s funkciou Digital TV (**DVB**) budú pracovať iba v krajinách alebo na územiach, kde sa vysielajú digitálne terestriálne signály DVB-T (MPEG2 a H.264/MPEG4 AVC).
- Hoci tento televízny prijímač zodpovedá špecifikáciám DVB-T, nemôžeme zaručiť kompatibilitu s budúcim digitálnym terestriálnym vysielaním DVB-T.
- Niektoré digitálne televízne funkcie môžu byť v niektorých krajinách/regiónoch nedostupné.

Výrobcom tohto výrobku je spoločnosť Sony Corporation, 1-7-1 Konan Minato-ku Tokyo, 108-0075 Japonsko. Autorizovaný zástupca v otázkach elektromagnetickej kompatibility a bezpečnosti výrobku je spoločnosť Sony Deutschland GmbH, Hedelfinger Strasse 61, 70327 Stuttgart, Nemecko. Vo všetkých záležitostiach servisu alebo záruky sa obracajte na adresy uvedené v osobitných servisných alebo záručných dokumentoch.

## Informácie o obchodných značkách

**DVB** je registrovaná ochranná známka projektu DVB.

HDMI, logotyp HDMI a High-Definition Multimedia Interface sú ochranné známky alebo registrované ochranné známky spoločnosti HDMI Licensing LLC.

Vyrábané na základe licencie spoločnosti Dolby Laboratories. "Dolby" a symbol dvojité D sú ochranné známky Dolby Laboratories.

"BRAVIA" a BRAVIA sú ochranné známky spoločnosti Sony Corporation.

## Umiestnenie identifikačného štítku

Štítky s číslom modelu a s údajmi o napájacom zdroji (v súlade s platnými bezpečnostnými predpismi) sa nachádzajú na zadnej časti televízora.

**HDMI**<sup>TM</sup>  
HIGH-DEFINITION MULTIMEDIA INTERFACE

**DOLBY**  
DIGITAL PLUS

# Obsah

<b>Príručka Začínáme</b>	<b>4</b>
Informácie o bezpečnosti .....	7
Bezpečnostné opatrenia.....	8
Prehľad diaľkového ovládača .....	9
Súhrn tlačidiel a indikátorov televízneho prijímača .....	11
<b>Sledovanie televízneho prijímača</b>	
Sledovanie televízneho prijímača .....	12
Používanie digitálneho elektronického programového sprievodcu (EPG) <b>DVB</b> .....	14
Používanie digitálnych zoznamov obľúbených položiek <b>DVB</b> .....	15
<b>Používanie prídavných zariadení</b>	
Pripojenie prídavných zariadení .....	16
Sledovanie obrazu z pripojených zariadení .....	18
Reprodukcia fotografií a hudby cez <b>USB</b> .....	18
Používanie Ovládanie pre <b>HDMI</b> .....	19
<b>Používanie funkcií PONOuky</b>	
Pohyb po ponukách .....	20
Ponuka Nastavenia televízora.....	21
<b>Ďalšie informácie</b>	
Instalácia príslušenstva (konzola na montáž na stenu).....	30
Technické parametre.....	31
Odstraňovanie problémov .....	33

Pred uvedením tohto televízneho prijímača do činnosti si pozorne prečítajte “Informácie o bezpečnosti” (strana 7). Návod si uchovajte pre ďalšie použitie.

**DVB** : iba pre digitálne kanály.

## 1: Kontrola príslušenstva

Sieťový kábel (1)

Diaľkový ovládač RM-ED037 (1)

Stolový podstavec (1)

Batérie AA (typ R6) (2)

**Vkladanie batérií do diaľkového ovládača**

Kryt sa otvorí zatlačením a nadvihnutím uška.

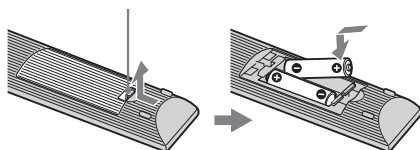

- Pri vkladaní batérií dodržiavajte ich polaritu.
- Nepoužívajte rôzne druhy batérií ani staré batérie s novými.
- Batérie zneškodňujte tak, aby neznečist'ovali životné prostredie. V niektorých regiónoch môže byť zneškodňovanie batérií regulované. Obráťte sa na miestny úrad kvôli informáciám o zneškodňovaní.
- S diaľkovým ovládačom zaobchádzajte ohľaduplne. Nenechajte ho padnúť, nestúpajte naň, nepolievajte ho žiadnymi tekutinami.
- Diaľkový ovládač nesmie byť položený v blízkosti zdroja tepla, na mieste vystavenom účinkom priameho slnečného svetla, ani vo vlhkej miestnosti.

## 2: Pripevnenie podstavca

Pri pripevňovaní podstavca k televízoru sa riadte týmto postupom.

- 1 Otvorte kartónový obal a vyberte podstavec so skrutkami.
- 2 Televízny prijímač postavte na podstavec.

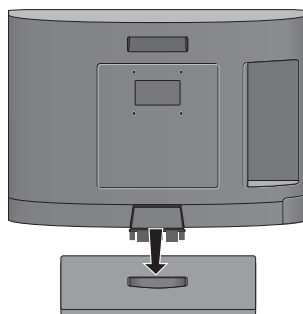

- 3 Televízor nasad'te na podstavec, pritom trochu potlačte na vrch televízora.

## 3: Pripojenie antény, satelitného prijímača, DVD rekordéra

**Pripojenie antény**

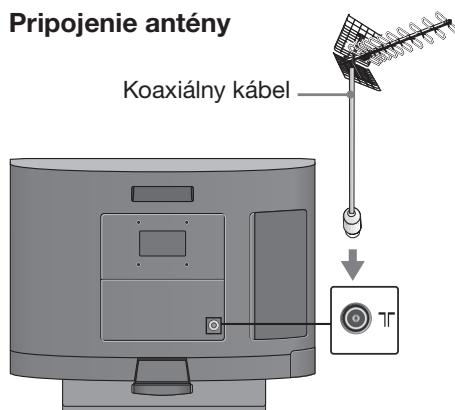

### Pripojenie satelitného prijímača alebo rekordéra (napr. DVD rekordéra) so SCART

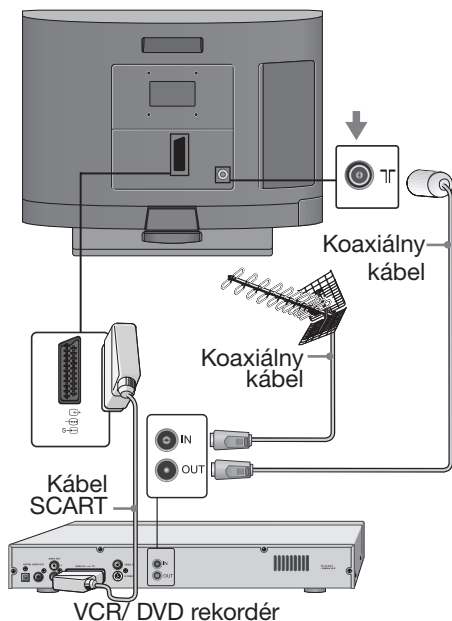

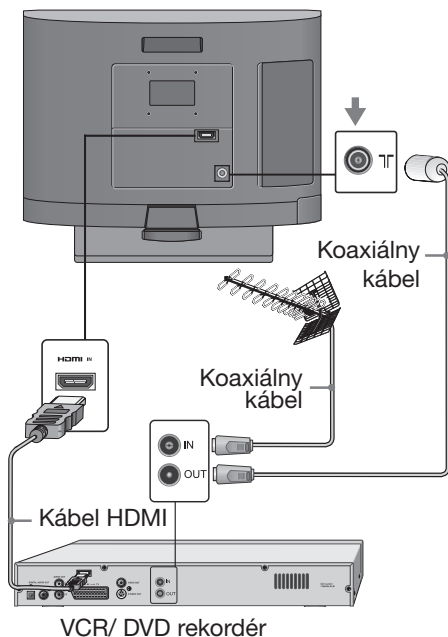

### Pripojenie satelitného prijímača alebo rekordéra (napr. DVD rekordéra) s HDMI



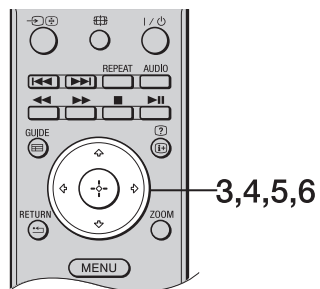
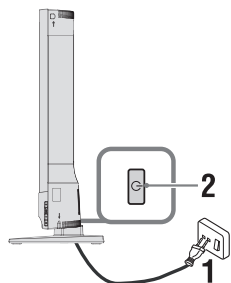





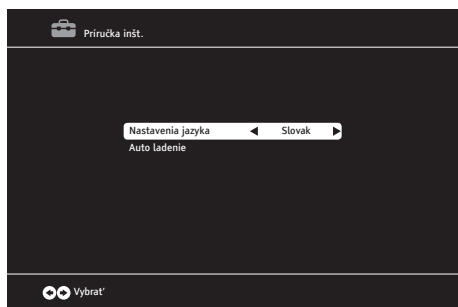



## 4: Východiskové nastavenia



- 1 Pripojte televízny prijímač k sieťovej zásuvke.
- 2 Stlačte  na televízore.  
Pri prvom zapnutí televízora sa na obrazovke objaví ponuka “Príručka inšt.”.
- 3 Stlačením / vyberte jazyk. Na obrazovke sa objaví vybraný jazyk.



- 4 Stlačením / vyberte “Auto ladenie” a stlačte .
- 5 Stlačením / vyberte krajinu. Stlačením / vyberte “Typ snímania”. Potom stlačte / na výber ATV (Analogová televízia) a DTV (digitálna televízia), DTV alebo ATV. “Časové pásmo” sa automaticky zmení na výber krajiny. Stlačením  sa spustí automatické ladenie.



- Automatické ladenie môže trvať niekoľko minút, v závislosti od počtu dostupných televíznych kanálov.
- Kanály môžete naladiť aj automaticky (strana 24).
- Ladenie je dokončené, keď sa na obrazovke objaví programový diagram.

- 6 Stlačte MENU na ukončenie.

## Odmontovanie stolového podstavca od televízneho prijímača



- Zatláčajte výstupky (A) a podstavec vyťahajte v smere šípku.
- Podstavec nevyberajte za žiadnych okolností, okrem montáže televízora na stenu.

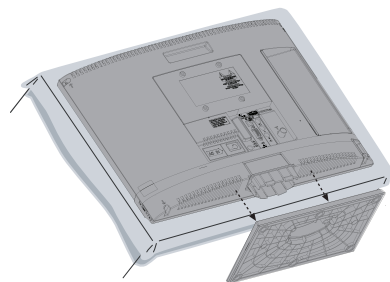
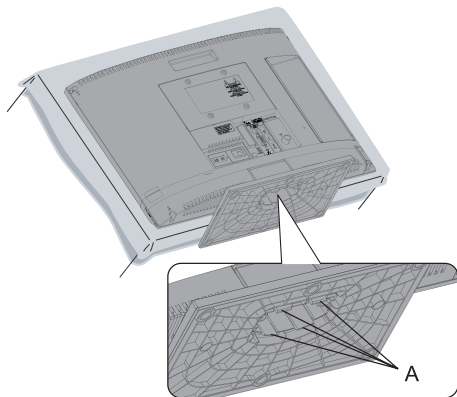



## Informácie o bezpečnosti

### Instalácia/Nastavenie

Televízny prijímač nainštalujte a používajte v súlade s dolu uvedenými pokynmi, aby ste predišli vzniku rizika požiaru, úderu elektrického prúdu, poškodeniam alebo úrazom.

### Instalácia

- Televízny prijímač treba nainštalovať v blízkosti ľahko dostupnej sieťovej zásuvky.
- Televízny prijímač postavte na pevný a rovný povrch.
- Inštaláciu na stene môže uskutočňovať iba kvalifikovaný pracovník servisu.

6,5 mm - 10 mm

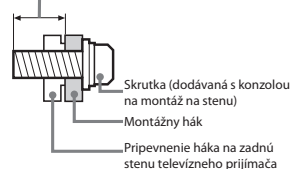

### Premiestňovanie

- Pred premiestňovaním televízneho prijímača odpojte všetky káble.
- Pri manuálnom prenášaní držte televízny prijímač ako na ilustrácii vpravo. Panel LCD sa nesmie príliš zatáčať.
- Pri prenášaní a preprave chráňte televízny prijímač pred nárazmi alebo nadmernými vibráciami.
- Pri preprave do opravy alebo pri sťahovaní zabaľte televízny prijímač do pôvodného kartónu a baliaceho materiálu.

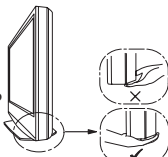

### Vetranie

- Vetracie otvory skrinky nikdy nezakrývajte a nič dovnútra prístroja nestrkajte.
- Ponechajte voľný priestor okolo televízneho prijímača ako na ilustrácii dolu.

### Nainštalovaný na stene

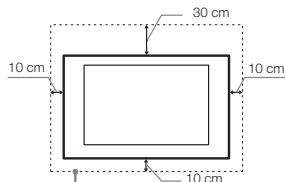

Okolo prijímača ponechajte najmenej takýto voľný priestor.

### Nainštalovaný na podstavci

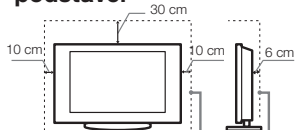

Okolo prijímača ponechajte najmenej takýto voľný priestor.

- Na zaručenie dostatočného vetrania a na predchádzanie usadzovaniu nečistôt alebo prachu:
  - Televízny prijímač nekladte na plochu, nainštalujte ho hlavou dolu, dozadu ani nabok.
  - Televízny prijímač nekladte na policu, koberec, posteľ ani do skrine.
  - Televízny prijímač nepokrývajte predmetmi ako záclony alebo noviny a pod.
  - Televízny prijímač neinštalujte podľa ilustrácie dolu.

Cirkulácia vzduchu je zablokovaná.

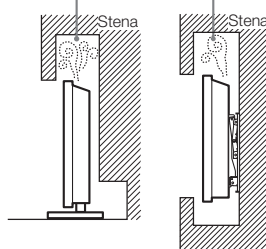

### Sieťový kábel

Pri manipulácii so sieťovým káblom a zásuvkou dodržiavajte nasledujúce zásady, aby ste predišli vzniku rizika požiaru, úderu elektrického prúdu, poškodeniam alebo úrazom:

- Používajte iba sieťové káble dodávané spoločnosťou Sony, nie od iných dodávateľov.
- Vidlicu zasuňte úplne do sieťovej zásuvky.
- Televízny prijímač pripájajte iba k sieťu 220-240 V striedavých, 50-60 Hz.
- Pri zapájaní káblom sa pre vlastnú bezpečnosť presvedčte, že napájací kábel je odpojený. Nedotýkajte sa káblových konektorov.
- Predtým, ako budete s televíznyim prijímačom pracovať alebo ho premiestňovať, odpojte napájací kábel

- od sieťovej zásuvky.
- Napájací kábel nepribližujte k zdrojom tepla.
- Sieťovú vidlicu odpojte a pravidelne ju čistite. Ak je vidlica zaprášená a pohlcuje vlhkosť, môže sa znehodnotiť jej izolácia, čo môže spôsobiť požiar.

### Poznámky

- Dodávaný napájací kábel nepoužívajte so žiadnym iným zariadením.
- Napájací kábel príliš nestláčajte, neohýbajte ani neskrúčajte. Mohli by sa obnažiť alebo zlomiť žily kábla.
- Napájací kábel neupravujte.
- Nekladte na napájací kábel nič ťažké.
- Pri odpojaní vidlice netahajte za napájací kábel.
- Nepripájajte príliš veľa spotrebičov k tej istej sieťovej zásuvke.
- Nepoužívajte uvoľnenú sieťovú zásuvku.

### Zakázané použitie

Televízny prijímač neinštalujte a nepoužívajte na miestach ani v situácii, ktoré sa uvádzajú ďalej v texte, inak môže dôjsť k poruche televízneho prijímača a následne k požiaru, úderu elektrickým prúdom, poškodeniu alebo k úrazu.

### Miesto:

Vonku (na priamom slnečnom svetle), na morskom pobreží, na lodi alebo inom plavidle, vo vozidle, v zdravotníckych zariadeniach, na nestabilných miestach, v blízkosti vody, na daždi, pri vlhkosti alebo dyme.

### Prostredie:

- Na predchádzanie šíreniu plameňa si nikdy nepribližujte k tomuto výrobku so sviečkami alebo iným otvoreným plameňom.
- Miesta, ktoré sú horúce, vlhké alebo nadmerne prašné; miesta kam môže preniknúť hmyz; vystavené mechanickým vibráciám, v blízkosti horľavých predmetov (sviečky a pod.). Televízny prijímač sa nesmie vystavovať odstrekujucej ani kvapkajúcej tekutine. Nekladte na televízny prijímač žiadne predmety naplnené tekutinou, ako sú vázy a pod.



### Situácia:

Nepoužívajte, ak máte mokré ruky, s demontovanou skrinkou alebo s pripojenými prístrojmi, ktoré výrobca neodporúča. Počas búrky s hromobitím odpojte televízny prijímač od sieťovej zásuvky a od antény.

### Rozbité kusy:

- Do televízneho prijímača nič nehadzte. Sklo na obrazovke sa môže nárazom poškodiť a spôsobiť vážny úraz.
- Ak povrch televízneho prijímača praskne, nedotýkajte sa ho, až kým neodpojíte napájací kábel. V opačnom prípade hrozí úder elektrickým prúdom.

## Ak sa prijímač nepoužíva

- Ak televízny prijímač nebudete niekoľko dní používať, odpojte ho od napájania z dôvodov ochrany životného prostredia a bezpečnosti.
- Pretože vypnutím sa televízny prijímač od siete úplne neodpojí, na úplné odpojenie televízneho prijímača sa musí vykonať vidlica zo sieťovej zásuvky.
- Niektoré televízne funkcie však môžu mať funkcie, ktoré si na správne fungovanie vyžadujú, aby bol televízny prijímač ponechaný v pohotovostnom režime.

## Pre deti

- Nedovoľte, aby deti vyliezali na televízny prijímač.
- Drobné prislúšenstvo sa nesmie ponechať v dosahu detí, pretože by mohlo byť omylom prehltnuté.

## Ak by sa vyskytli nasledujúce problémy...

Ak by sa vyskytol niektorý z nasledujúcich problémov, televízny prijímač vypnite a okamžite odpojte napájací kábel. Požadajte predajcu alebo servisné stredisko Sony, aby prijímač skontroloval odborník.

## Kedy:

- Napájací kábel je poškodený.
- Sieťová zásuvka je uvoľnená.
- Televízny prijímač bol poškodený pádom, nárazom alebo predmetom, ktorý naň dopadol.
- Cez otvory v skrínke prenikne do prijímača tekutina alebo iný predmet.

## Bezpečnostné opatrenia Sledovanie televízneho programu

- Televízny program sledujte pri miernom osvetlení, pretože sledovanie televízneho prijímača pri slabom osvetlení alebo po dlhšiu dobu namáha vaše oči.
- Pri používaní slúchadiel si nastavte vhodnú hlasnosť, pretože príliš vysoká úroveň môže spôsobiť poškodenie sluchu.

## Obrazovka LCD

- Hoci sa obrazovka LCD vyrába použitím vysoko presnej technológie a 99,99 % a viac pixelov je aktívnych, na obrazovke LCD môžu byť trvalo čierne alebo jasné body (červené, modré alebo zelené). Ide o konštrukčnú charakteristiku obrazovky LCD, nie o poruchu.
- Čelný filter sa nesmie stlačať ani poškrabať, na tento televízny prijímač nekladte žiadne predmety. Zobrazenie by mohlo byť nerovnomerné a mohla by sa poškodiť obrazovka LCD.
- Ak sa tento televízny prijímač používa na chladnom mieste, na zobrazení sa môžu prejavíť škvrny alebo obraz môže stmavnúť. Nie je to príznak poruchy. Po zvýšení teploty tieto javy zmiznú.
- Ak sa trvalo zobrazujú nepohyblivé zobrazenia, môžu sa prejavíť "dúchovania".
- Pri používaní tohto televízneho prijímača sa obrazovka a skrínka môže zohriať. Nie je to príznak poruchy.
- Obrazovka LCD obsahuje malé množstvo tekutých kryštálov. Niektoré žiarivky v televíznom prijímači obsahujú

aj ortuť. Pri likvidácii dodržiavajte platné nariadenia a predpisy.

## Zaoberanie sa povrchom obrazovky a skrinkou televízneho prijímača a ich čistenie

Pred čistením sa presvedčíte, či je odpojený napájací kábel pripájaný k televízny prijímač k sieťovej zásuvke. Aby ste predišli znehodnocovaniu materiálu alebo povrchu obrazovky, dodržiavajte nasledujúce preventívne zásady.

- Prach z povrchu obrazovky/skrinky utierajte jemne a mäkkou handričkou. Ak prach odoláva, utrite ho mäkkou handričkou jemne navlhčenou do rozriedeného roztoku neagresívneho čistiaceho prostriedku.
- Nerozostrekujte vodu ani čistiaci prostriedok priamo na televízny prijímač. Mohla by stekať až na spodnú časť obrazovky alebo vonkajších dielov a spôsobiť poruchu.
- Nikdy nepoužívajte abrazívne špongie, čističe obsahujúce lúh alebo kyselinu, prášok na riad ani prchavé rozpúšťadlá ako je lieh, benzén, riedidlo alebo insekticíd. Používanie takýchto materiálov alebo dlhodobý kontakt s gumovými alebo vinylovými materiálmi môže spôsobiť poškodenie povrchu obrazovky a materiálu skrinky.
- Na zarúčenie dostatočného vetrania sa odporúča pravidelne vysávať vetracie otvory.
- Pri zmene uhla natočenia televízneho prijímača pohybujte prijímačom pomaly, aby nespadol z podstavca a neprevrhol sa.

## Prídavné zariadenia

- Prídavné zariadenia a všetky ostatné zariadenia vyžarujúce elektromagnetické žiarenie nepribližujte k televíznemu prijímaču. Nedodržanie tejto podmienky môže spôsobiť deformáciu zobrazenia alebo šum vo zvuku.
- Tento výrobok bol podrobený skúškam so záverom, že spĺňa požiadavky a limity špecifikované v smernici o elektromagnetickej kompatibilité pri použití káblov, ktoré nie sú dlhšie ako 3 metre.

## Baterie

- Pri vkladaní batérií dodržiavajte ich polaritu.
- Nepoužívajte rôzne druhy batérií ani staré batérie s novými.
- Batérie zneškodňujte tak, aby neznečisťovali životné prostredie. V niektorých regiónoch môže byť zneškodňovanie batérií regulované. Obráťte sa na miestny úrad kvôli informáciám o zneškodňovaní.
- S diaľkovým ovládačom zaoberajte sa opatrne. Nenechajte ho padnúť, nestúpajte naň, nepolievajte ho žiadnymi tekutinami.
- Diaľkový ovládač nesmie byť položený v blízkosti zdroja tepla, na mieste vystavenom účinkom priameho slnečného svetla, ani vo vlhkej miestnosti.

## Likvidácia televízneho prijímača Likvidácia starých elektrických a elektrických prístrojov

(vzťahuje sa na Európsku úniu a európske krajiny so systémami oddeleného zberu)



Tento symbol na výrobku alebo na jeho obale znamená, že výrobok nemôže byť považovaný za komunálny odpad.

Musí sa odovzdať do príslušnej zberne na recykláciu elektrických a elektronických zariadení. Zarúčením správnej likvidácie tohto výrobku pomôžete pri predchádzaní potenciálnych negatívnych dopadov na životné prostredie a na zdravie človeka, ktoré by mohli byť zapríčinené nevhodným zaoberaním s odpadmi z tohto výrobku. Recyklovaním materiálov pomôžete zachovať prírodné zdroje. Podrobnejšie informácie o recyklácii tohto výrobku vám na požiadanie poskytne miestny úrad, služba likvidácie komunálneho odpadu alebo predajňa, v ktorej ste si tento výrobok zakúpili.

Zneškodňovanie použitých batérií (platí v Európskej únii a ostatných európskych krajinách so zavedeným separovaným zberom)



Pb

Tento symbol na batérii alebo obale znamená, že batéria dodaná s týmto výrobkom sa nemôže likvidovať spolu s domovým odpadom. Na niektorých batériách sa tento symbol môže používať v kombinácii s chemickým symbolom. Chemické symboly ortute (Hg) alebo olova (Pb) sa pridávajú, ak batéria obsahuje viac ako 0,0005 % ortute alebo 0,004 % olova. Zarúčením správnej likvidácie týchto batérií pomôžete pri predchádzaní potenciálnym negatívnym dopadom na životné prostredie a na zdravie človeka, ktoré by mohli byť zapríčinené nevhodným zaoberaním s odpadmi z tohto výrobku. Recyklovaním materiálov pomôžete zachovať prírodné zdroje. V prípade, že výrobok, ktorý si z dôvodu bezpečnosti, výkonu alebo integrity údajov vyžaduje trvalé pripojenie zabudovanej batérie, táto batéria musí byť vymenená iba kvalifikovaným personálom. Aby ste zarúčili, že batéria bude správne spracovaná, odovzdajte tento výrobok na konci jeho životnosti na vhodnom zbernom mieste na recykláciu elektrických a elektronických zariadení. U všetkých ostatných batérií postupujte podľa časti popisujúcej bezpečný postup vyberania batérie z výrobku. Odovzdajte batériu na vhodnom zbernom mieste na recykláciu použitých batérií. Ďalšie podrobné informácie o recyklácii tohto výrobku alebo batérie vám na požiadanie poskytne miestny úrad alebo obecný úrad, miestna služba zberu domového odpadu alebo predajňa, kde ste výrobok zakúpili.

# Prehľad diaľkového ovládača

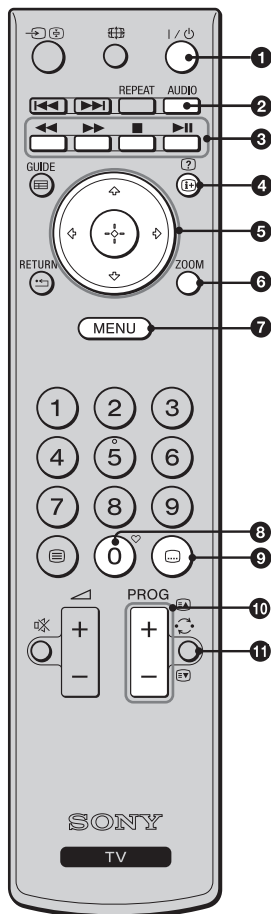

- 1 I/⏻ - TV standby**  
Zapína a vypína televízny prijímač z pohotovostného režimu.
- 2 AUDIO**  
**V analógovom režime:** Prepínanie režimu dvojkanálového zvuku (strana 23).  
**V digitálnom režime:** Prepína jazyk zvuku aktuálneho programu, ktorý sledujete (strana 27)
- 3 Farebné tlačidlá (strana 13)**
- 4 -Info/Text zobrazit'**  
**V digitálnom režime:** Zobrazuje stručné údaje o práve sledovanom programe a informácie o ďalšom programe  
**V analógovom režime:** Zobrazuje číslo aktuálneho kanála a údaje o dátume.  
**V režime Teletext:** Odhalí skryté informácie (napr. odpovede na otázku) (strana 13)
- 5**
- 6 ZOOM**  
**V režime TV:** Zväčší obraz o 3 kroky, pričom sa zameria na stred.  
**V režime Teletext:** Zväčší stranu teletextu v 2 krokoch.
- 7 MENU (strana 20)**
- 8 - Zoznam obl'úb.**  
Zobrazí vami zadaný zoznam obl'úbených kanálov (strana 15)
- 9 (Titulok)**  
Prepína jazyk titulkov (strana 27) (iba v digitálnom režime)
- 10 PROG +/-/⏮/⏭**  
**V režime TV:** Výber nasledujúceho (+) alebo predchádzajúceho (-) kanála.  
**V režime Teletext (strana 13):** Výber nasledujúcej (⏮) alebo predchádzajúcej (⏭) strany.
- 11 - (Predchádzajúci kanál)**  
Návrat na predchádzajúci sledovaný kanál.

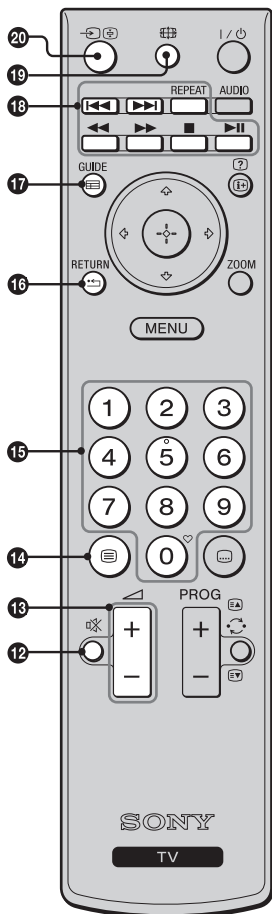

- 12** - **Stlmiť**  
Dočasné zapnutie alebo vypnutie zvuku.
- 13** - **Hlasitosť**  
Zvýšenie (+) alebo zníženie hlasitosti (-).
- 14** - **Teletext (strana 13)**  
Stlačením sa zobrazia informácie teletextu (strana 13).
- 15** **Tlačidlá s číslami**  
**V režime TV:** Výber kanálov. Pre kanály číslo 10 a vyššie stlačte tlačidlo druhej a tretej číslice v rýchлом slede.  
**V režime Teletext:** Zadáva čísla strany na výber strany.
- 16** **RETURN**  
Návrat na predchádzajúcu obrazovku z ľubovoľnej zobrazovanej ponuky.
- 17** **GUIDE/A/B**  
**V digitálnom režime:** EPG (Digitálny elektronický programový sprievodca) (strana 14)
- 18** **Tlačidlá prídavných zariadení.**  
Ovládajú zariadenia pripojené k televízoru. (strana 18)
- 19** **Formát obrazu**  
Výber formátu zobrazenia (strana 13).
- 20** - **Výber vstupu/Text zmraziť**  
**V režime TV:** Zobrazuje zoznam zdrojov (strana 18).  
**V režime Teletext:** Zastaví vybranú stranu teletextu.



- Tlačidlá čísla 5, PROG + a AUDIO majú taktilné body. Tieto taktilné body slúžia

na orientáciu pri ovládaní televízneho prijímača.

## Súhrn tlačidiel a indikátorov televízneho prijímača

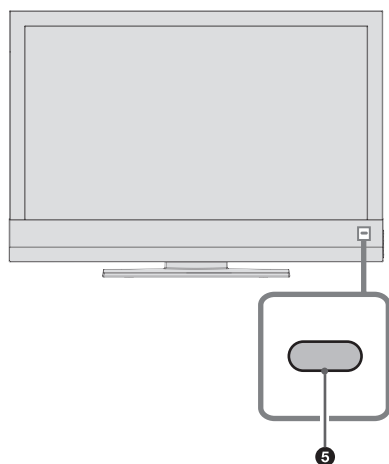
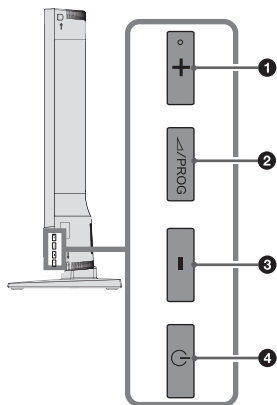

- 1 ▲ + / **PROG +**  
Zvýšenie hlasitosti / výber ďalšieho kanála.
- 2 ▲ / **PROG**  
Prepínanie medzi možnosťami ovládania hlasitosti a výberu kanála.
- 3 ▲ - / **PROG -**  
Zníženie hlasitosti alebo výber predchádzajúceho kanála.
- 4 ⏻ - **Power**  
Zapnutie a vypnutie televízora.  
Na úplné odpojenie televízneho prijímača vytiahnite vidlicu zo sieťovej zásuvky.
- 5 **Indikátor zapnuté/pohotovostný a snímač diaľkového ovládača**
  - Rozsvieti sa zeleno, keď je televízny prijímač zapnutý.
  - Rozsvieti sa červenou, keď je televízny prijímač v pohotovostnom režime.
  - Prijíma IČ signály z diaľkového ovládača.  
Na snímač nič nedávajte, pretože to znemožní jeho funkciu.



- Pred odpojením napájacieho kábla sa presvedčite, či je televízny prijímač úplne vypnutý. Odpojenie hlavného kábla pokiaľ je televízor zapnutý môže spôsobiť chybnú funkciu televízora.

# Sledovanie televízneho prijímača

## Sledovanie televízneho prijímača

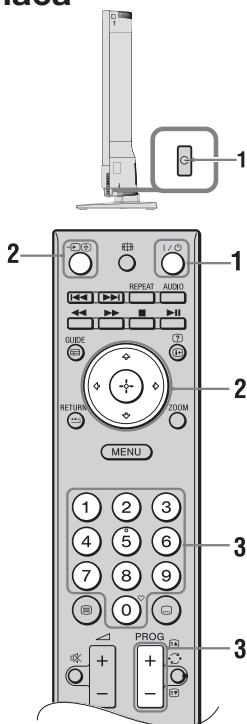

**1** Stlačením na televízore alebo na diaľkovom ovládači sa zapína televízor. Indikátor pohotovostného režimu na prednom paneli televízora sa zmení zo zeleného na červený.

**2** Stlačením sa prepnete do digitálneho alebo analógového režimu. Na obrazovke sa zobrazí ponuka výberu vstupu.

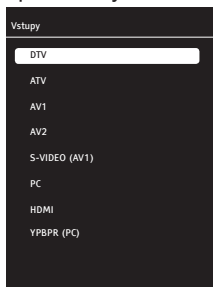

Stlačte na výber DTV ako digitálneho režimu alebo ATV ako analógového režimu, a potom výber potvrdíte pomocou . Televízor sa prepne do vybraného režimu.

**3** Stlačte tlačidlo s číslom alebo PROG +/- na výber televízneho kanála.

- Pre kanály číslo 10 a vyššie stlačte tlačidlo druhej a tretej číslice v rýchлом slede.
- Výber digitálneho kanála pomocou digitálneho elektronického programového sprievodcu (EPG), pozri na strane 14.

### V digitálnom režime



Nakrátko sa objaví informačný nadpis. Na nadpise môžu byť nasledujúce ikony.

- : Rozhlasové programy
- : Kódované/predplatené programy
- : Dostupné sú viaceré jazykové varianty zvuku
- : K dispozícii sú titulky
- : K dispozícii sú titulky pre sluchovo postihnutých
- : Odporúčaný minimálny vek pre aktuálny program (od 4 do 18 rokov)
- : Rodičovský zámok









### Doplňkové operácie

Úloha	Postup
Nastavenie hlasitosti	Stlačte tlačidlo + (zvýšenie)/- (zníženie).
Výber kanála zo zoznamu kanálov	Stlačte . Stlačením  vyberte požadovaný kanál zo zoznamu kanálov a stlačte .
Výber obľúbených zoznamov	Stlačte . Podrobnosti sú na strane 15.

## Prístup do teletextu

V analógovom režime stlačte . Pri každom stlačení  sa zobrazenie cyklicky prepína nasledovne:

Obraz a teletext → Teletext → Žiadny teletext (ukončenie služby teletextu).

- Stlačte tlačidlá s číslami alebo / na výber stránky.
- Stlačením / sa stránka zadzí.
- Stlačením / sa odhalia skryté informácie na strane.
- Ak má daná strana podstránky a ak nechcete čakať na automatické rolovanie, stlačte tlačidlo  na prechod na predchádzajúcu stranu a tlačidlo  na prechod na ďalšie strany.
- Dvojnásobným stlačením ZOOM sa zväčší text na strane v dvoch krokoch; prvé stlačenie zväčší hornú polovicu a druhé stlačenie zväčší spodnú polovicu strany.



- Ak sa v spodnej časti stránky s teletextom zobrazujú štyri farebné polia, k dispozícii je Fastext. Fastext umožňuje rýchly a jednoduchý prístup k stránkam. Stlačením príslušného farebného tlačidla prejdete na danú stránku.

## Manuálna zmena formátu obrazovky

Opakovaným stláčaním  sa vyberá požadovaný formát zobrazenia.

### Wide

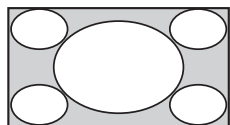

Zobrazuje širokohlé programy (16:9) v správnom pomere strán.

### 14:9\*

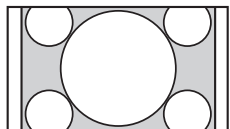

Zobrazuje programy vysielané vo formáte 14:9 v správnom pomere strán. V dôsledku toho na obrazovke zostávajú čierne okrajové oblasti.

### 4:3

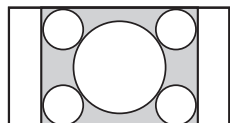

Zobrazuje konvenčné programy 4:3 (t.j. nie širokohlé televízne zobrazenie) v správnom pomere strán.

### LetterBox\*

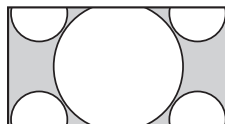

Zobrazuje vysielanie vo formáte cinemascope v správnom pomere strán.

### Titulok\*

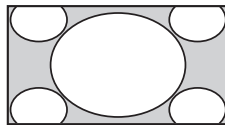

Zobrazuje vysielanie vo formáte cinemascope s titulkami na obrazovke.

### Panorama\*

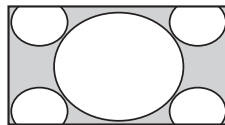

Zobrazuje konvenčné programy vo formáte 4:3 s imitáciou efektu širokohléj obrazovky. Obraz 4:3 sa rozťahne tak, aby sa vyplnila obrazovka.

### Autom.

Automaticky prepína formát obrazovky podľa vysielaného signálu.

### Overscan: Vypnuté

Po výbere tohto režimu sa zobrazenie vo vysokom rozlíšení nebude orezávať a zobrazí sa v pôvodnej veľkosti.

- \*Môžu byť odrezané horné a spodné partie obrazu.



- V závislosti od signálu sa niektoré formáty zobrazenia nemusia dať vybrať.
- Niektoré znaky a/alebo písmená na vrchu a spodku obrazu nemusia byť v „Panorama“ viditeľné.





















# Používanie digitálneho elektronického programového sprievodcu (EPG) **DVB**



**1** V digitálnom režime stlačte  GUIDE.

**2** Vykonajte požadovanú operáciu uvedenú v nasledujúcej tabuľke alebo zobrazenú na obrazovke.

\* V niektorých krajinách/regiónoch táto funkcia nemusí byť k dispozícii.

Úloha	Postup
Sledovanie programu	Stlačením  /  vyberte program a stlačte  .
Vypínanie EPG	Stlačte  .
Zobrazia sa informácie o aktuálnom programe a informácie o programe na predchádzajúci alebo nasledujúci deň	<ol style="list-style-type: none"><li>1 Stlačením /  vyberte kanál, ktorého programové informácie chcete zobraziť a stlačte . Aktivuje sa riadok informácií o programe.</li><li>2 Stlačením červeného tlačidla sa zobrazia informácie z predchádzajúceho dňa a stlačením zeleného tlačidla sa zobrazia informácie z nasledujúceho dňa.</li><li>3 Stlačením /  vyberte názvy informácií o programoch a stlačte /  na zobrazenie podrobností.</li></ol>
Nastavenie pripomenutia programu	<ol style="list-style-type: none"><li>1 Stlačením /  vyberte kanál, pre ktorý sa nastaví pripomenutie, a stlačte . Aktivuje sa riadok informácií o programe.</li><li>2 Stlačením /  vyberte program, pre ktorý sa nastaví pripomenutie, a stlačte modré tlačidlo.</li><li>3 Zadajte informácie pripomenutia a stlačte .</li><li>4 Stlačením RETURN  dokončíte nastavenie.</li></ol>
Zrušenie nastavenia pripomenutia	<ol style="list-style-type: none"><li>1 V ponuke EPG stlačte žlté tlačidlo.</li><li>2 Stlačením /  vyberte pripomenutie, ktoré sa má zrušiť.</li><li>3 Stlačením červeného tlačidla odstráňte pripomenutie.</li><li>4 Stlačením RETURN  dokončíte nastavenie.</li></ol>



# Používanie digitálnych zoznamov obľúbených položiek DV3

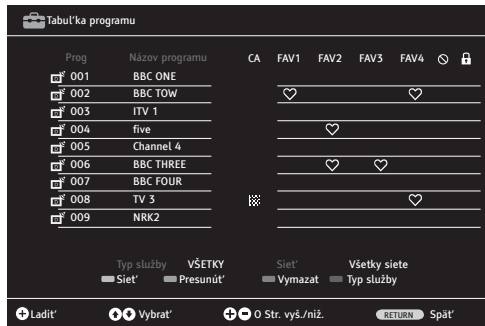

Môžete si vytvoriť štyri rôzne zoznamy obľúbených kanálov.

**1** Pri otváraní tabuľky programov urobte tieto operácie.  
MENU → ⇅ → Nastavenia → ⊕ → ⇅ → Nast. Kanálu → ⊕ → ⇅ → Tabuľka programu → ⊕.

**2** Vykonať požadovanú operáciu uvedenú v nasledujúcej tabuľke alebo zobrazenú na obrazovke.

\* V niektorých krajinách/regiónoch táto funkcia nemusí byť k dispozícii.

Úloha	Postup
Pridávanie alebo odstraňovanie kanálov zo zoznamu obľúbených	<ol style="list-style-type: none"> <li>1 Stlačením ⇅ vyberte požadovaný kanál na prídanie zo zoznamu obľúbených.</li> <li>2 Stlačením ⇅ vyberte zoznam obľúbených, do ktorého sa vybrané kanály majú pridať a stlačte ⊕.</li> <li>3 Symbol ♥ sa zobrazí pod príslušným zoznamom obľúbených pre pridaný kanál.</li> <li>4 Na odstránenie kanála zo zoznamu obľúbených vyberte príslušný kanál zo zoznamu obľúbených a stlačte ⊕. Symbol ♥ zmizne.</li> <li>5 Stlačením RETURN ↵ sa ukončí nastavovanie.</li> </ol>
Výber zoznamu obľúbených	<ol style="list-style-type: none"> <li>1 Stlačením ♥ vyberte zoznam obľúbených.</li> <li>2 V ponuke Zoznam obľúb. stlačením ⇅ vyberte jeden zo zoznamov FAV1 až FAV4 a stlačte ⊕.</li> </ol>
Sledovanie kanála	<ol style="list-style-type: none"> <li>1 Otvorte požadovaný zoznam obľúbených.</li> <li>2 Stlačením ⇅ vyberte kanál a stlačte ⊕.</li> </ol>
Vypnutie zoznamu obľúbených	Stlačte RETURN ↵.







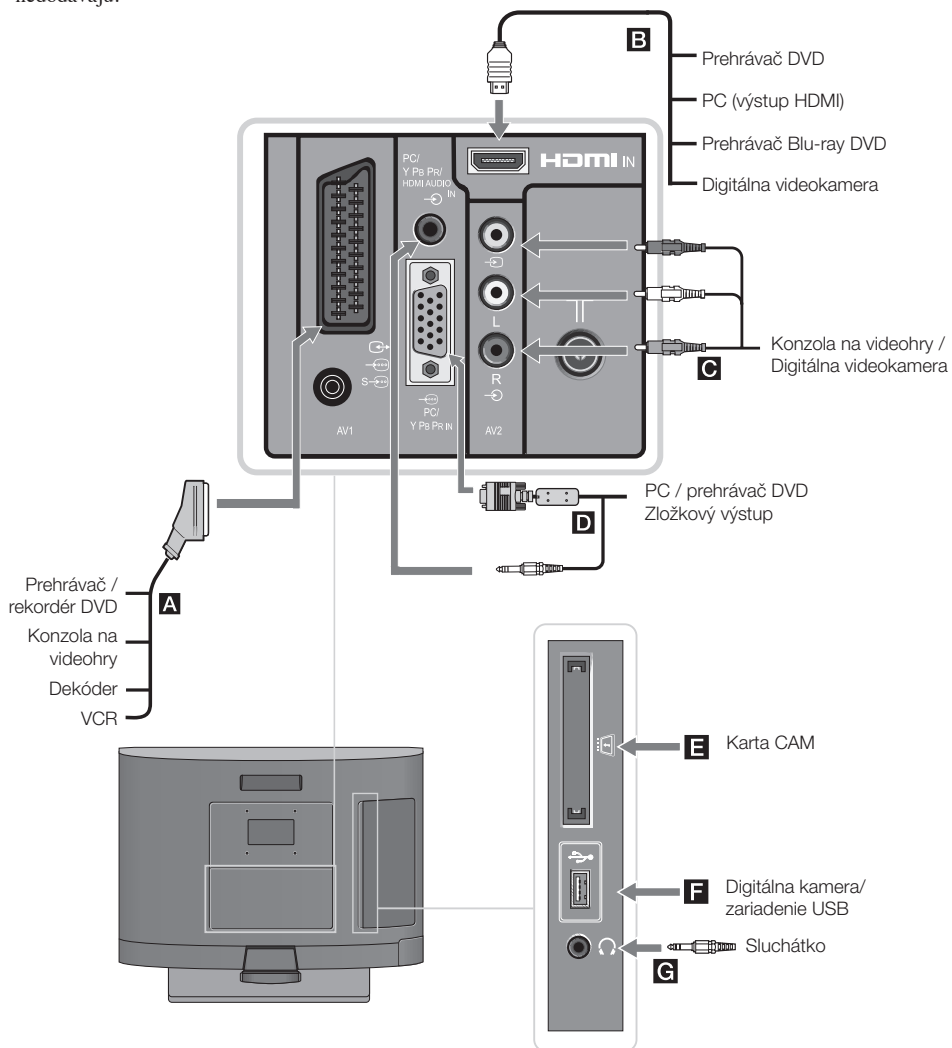





# Používanie prídavných zariadení

## Pripojenie prídavných zariadení

K televíznemu prijímaču možno pripojiť širokú paletu doplnkových prístrojov. Pripojovacie káble sa nedodávajú.





## Pripojenie audio- a videoaparátúry (v poradí podľa kvality, od vysokej po nízku)

Bod pripojenia	Spojenie s	Popis
<b>B</b> HDMI / 	Kábel HDMI	<p>Vstup pre digitálne video a audio signály. Ak má zariadenie zásuvku DVI, pripojte zásuvku DVI k zásuvke HDMI1 cez adaptér DVI-HDMI (nie je súčasťou dodávky), a pripojte zásuvky zvukového výstupu k zásuvke PC/Y Pb Pr/HDMI Audio In.</p> <p></p> <ul style="list-style-type: none"> <li>Vstup HDMI podporuje iba nasledovné vstupné videosignály: 480i, 480p, 576i, 576p, 720p, 1080i, 1080p, 1080/24p</li> <li>Používajte iba originálny kábel HDMI s logom HDMI. Odporúčame vám používať kábel Sony HDMI (vysokorychlostný typ).</li> </ul>
<b>D</b>  PC / Y Pb Pr IN / 	Kábel VGA - Y Pb Pr, kábel audio Kábel PC s feritmi, kábel audio	<p>Svoje zariadenie pripojte cez adaptérový kábel VGA-Y Pb Pr (nie je súčasťou dodávky) a zásuvky zvukového výstupu zariadenia pripojte k zásuvke PC/Y Pb Pr/HDMI Audio IN.</p> <p>Odporúča sa použiť kábel PC s feritmi, ako je "Konektor D-sub 15" (kódové číslo 1-793-504-11, ktorý si môžete zakúpiť v Servisnom stredisku Sony), alebo jeho ekvivalent.</p> <p></p> <ul style="list-style-type: none"> <li>Vstup Y Pb Pr podporuje iba nasledovné vstupné videosignály: 480i, 480p, 576i, 576p, 720p, 1080i, 1080p.</li> </ul>
<b>A</b>  / AV1	Kábel SCART	<p>Môžete pripojiť dekóder. Ak pripojíte dekóder, šifrované signály vysielania sú prenášané do dekódera, kde sa dekódujú a posielaajú sa do televízneho prijímača.</p> <p></p> <ul style="list-style-type: none"> <li>Priamo k televízoru môžete pripojiť rekordér (napr. DVD rekordér).</li> </ul>
<b>C</b>  AV2 / 	Zložkový videokábel	
<b>Pripájanie prenosného zariadenia</b>		
Bod pripojenia	Spojenie s	Popis
<b>F</b>  USB	Kábel USB	<p>Foto- a hudobné súbory uložené v digitálnom fotoaparáte alebo kamkordéri Sony si môžete vychutnať na televízore cez kábel USB alebo z úložného média USB (strana 18).</p>
<b>Pripojenie iných zariadení</b>		
Bod pripojenia	Spojenie s	Popis
<b>E</b>  CAM (modul podmieneného prístupu)	Modul CAM	<p>Umožňuje prístup k službám plateného televízneho vysielania. Podrobnejšie informácie sa uvádzajú v návode na použitie dodávanom s modulom CAM. Pred použitím modulu CAM vypnite televízor a zasuňte modul CAM do zásuvky.</p> <p></p> <ul style="list-style-type: none"> <li>V niektorých krajinách a regiónoch modul CAM nie je podporovaný. Poradte sa s autorizovaným predajcom.</li> </ul>
<b>G</b>  Sluchátko	Sluchátko	Televízor môžete počúvať cez slúchadlá.

## Sledovanie obrazu z pripojených zariadení

Zapnite pripojené zariadenie a vykonajte nasledujúce operácie.

- 1 Stlačte  na zobrazenie ponuky zdrojov "Vstup".
- 2 Stlačte  na výber vstupného zdroja, ku ktorému je zariadenie pripojené a stlačte  na potvrdenie.

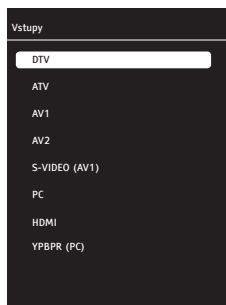

<b>A</b> AV1	Prepína na zariadenie pripojené k vstupu AV1.
<b>A</b> S-VIDEO (AV1)	Prepína na zariadenie pripojené k vstupu AV1.
<b>B</b> HDMI	Prepína na zariadenie pripojené k vstupu HDMI.
<b>C</b> AV2	Prepína na zariadenie pripojené k vstupu AV2.
<b>D</b> YBPBR (PC)	Prepína na zariadenie pripojené k zložkovému vstupu PC.
<b>D</b> PC	Prepína na PC pripojené k vstupu PC.

## Pre zariadenia pripojené k zásuvke scart cez pripojený 21-pólový kábel scart







Spustíte reprodukciu z pripojeného zariadenia. Obraz z pripojeného zariadenia sa objaví na obrazovke.

## Automaticky pripájaný videorekordér

V analógovom režime stlačte **PROG +/-** alebo tlačidlá s číslami na výber kanála video.

## Reprodukcia fotografií a hudby cez USB

Foto- a hudobné súbory uložené v digitálnom fotoaparáte alebo kamkordéri Sony si môžete vychutnať na televízore cez kábel USB alebo z úložného média USB.

- 1 Pripojte podporované zariadenie USB k zásuvke USB televízora.
- 2 Stlačte MENU.
- 3 Stlačením  vyberte Fotografia alebo Hudba a stlačte  na potvrdenie. Na obrazovke sa zobrazí zoznam súborov alebo priečinkov.
- 4 Stlačením  vyberte súbor alebo priečink a stlačte  na potvrdenie. Stlačením červeného tlačidla sa vyberú všetky súbory. Stlačením zeleného tlačidla sa zruší výber všetkých vybraných súborov. Po výbere priečinka si vyberte súbor, stlačte  na zvýraznenie súboru a stlačte tlačidlo  (modré). Spustí sa reprodukcia. Ak chcete reprodukovať viaceré foto- alebo hudobné súbory v priečinku stlačte  na ich zvýraznenie.



- Zakiaľ televízor pristupuje k údajom na zariadení USB, dodržiavajte tieto zásady:
  - Nevypínajte televízor ani pripojené zariadenie USB.
  - Neodpájajte kábel USB.
  - Neodpájajte zariadenie USB.Údaje na zariadení USB môžu byť poškodené.
- Spoločnosť Sony neručí za žiadne poškodenie ani za stratu údajov na záznamovom médiu v dôsledku nesprávnej funkcie ktoréhokoľvek pripojeného zariadenia alebo televízneho prijímača.
- Reprodukcia cez USB sa podporuje pre tieto formáty súborov fotografií:
  - JPEG (súbory JPEG kompatibilné s DCF alebo Exif s rozšírením ".jpg").
- Podporovaná je reprodukcia z USB nasledujúcich hudobných súborových formátov:
  - MP3 (súbory s rozšírením ".mp3", ktoré nie sú chránené autorskými právami).
- V názvoch súborov a priečinkov je podporovaná len angličtina.
- Keď pripojíte digitálny fotoaparát Sony, nastavte režim pripojenia USB na fotoaparáte na "Autom." alebo "Mass Storage". Ďalšie informácie o režime pripojenie USB nájdete v návode dodávanom s digitálnym fotoaparátom.

- Aktualizované informácie o kompatibilných zariadeniach USB nájdete na nasledujúcej internetovej lokalite.  
<http://support.sony-europe.com/TV/compatibility/>

## Zobrazenie fotografie

### - Prezentácia

Výberom viacerých fotografií si môžete vytvoriť prezentáciu. Každá fotografia zostáva na obrazovke po čas, ktorý ste špecifikovali, a potom sa zobrazí nasledujúca fotografia.

#### 1 Výber fotografie.

Môžete si vybrať fotografie z pripojeného zariadenia USB alebo z preddefinovaného priečinka s obrázkami. Podrobnosti o výbere fotografií nájdete na strane 18.

2 Keď sa zobrazuje vybraná fotografia stlačte MENU, potom stlačte  $\updownarrow$  na výber  (Nastavenia) a stlačením  $\oplus$  výber potvďte.

3 Stlačením  $\updownarrow$  vyberte  (Nastavenie USB) a stlačte  $\oplus$  na potvrdenie.

4 Stlačením  $\updownarrow$  vyberte Interval prezentácie a stlačte  $\leftarrow/\rightarrow$  na nastavenie 3 s, 5 s alebo 10 s. Každá fotografia zostáva na obrazovke po čas, ktorý tu zadáte, a potom sa zobrazí ďalšia fotografia.

5 Opakovaným stláčaním MENU ukončíte ponuku.

### - Zväčšenie a zmenšenie fotografie

Táto funkcia umožňuje zväčšiť alebo zmenšiť fotografie.

1 Stlačte ZOOM pri pauze alebo reprodukcií aktuálnej fotografie.



- Opakovane stláčajte ZOOM. Fotografia sa najprv zväčší a potom zasa zmenší.

### - Otáčanie fotografie

Táto funkcia umožňuje otáčať fotografie o 90°.

1 Stlačením  $\leftarrow/\rightarrow$  fotografiu pri jej reprodukcií otočíte o 90°.

## Používanie Ovládanie pre HDMI

Funkcia Ovládanie pre HDMI umožňuje vzájomné ovládanie jedného zariadenia druhým cez rozhranie HDMI CEC (Ovládanie spotrebnej elektroniky) definované v HDMI.

Navzájom môžete prepojiť zariadenia kompatibilné so Sony HDMI, ako je televízor a DVD rekordér s pevným diskom a audiosystémom cez kábel HDMI a umožniť tak, aby sa navzájom ovládali. Presvedčte sa, že kompatibilné zariadenie je riadne pripojené, aby ste mohli využívať ovládaciu funkciu HDMI.

### Pripojenie zariadenia kompatibilného s ovládaním pre HDMI

Prepojte navzájom kompatibilné zariadenie a televízor cez kábel HDMI. Podrobnosti sa uvádzajú na strane 17.

### Nastavenie Ovládanie pre HDMI

Ovládanie pre HDMI musí byť aktívované na televízore i na pripojenom zariadení. Pozri Nastavenia HDMI (strana 28), kde sa uvádzajú nastavenia na televízore. Podrobný popis nastavení pripojeného zariadenia sa uvádza v návode pre toto zariadenie.

### Funkcie Ovládanie pre HDMI

- Vypína pripojené zariadenie spolu s televízorom.
- Automaticky aktivuje vstup zariadenia pri zapnutí zariadenia.

# Používanie funkcií PONUKY

## Pohyb po ponukách

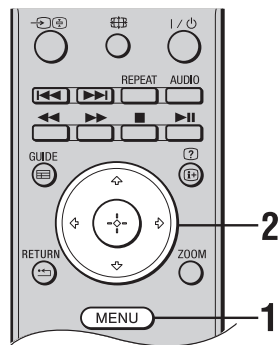

PONUKA umožňuje prístup a využívanie rôznych pohodlných funkcií tohto televízora. Môžete jednoducho vybrať kanály a meniť nastavenia vášho televízora.

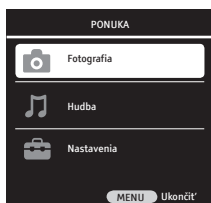

**1** Stlačením MENU zobrazte ponuku.



**2** Stlačením  $\uparrow/\downarrow$  vyberte jednu možnosť a stlačte  $\oplus$ .

Symbol možnosti	Popis
 <b>Fotografia</b>	Možnosť prístupu k súborom s fotografiami uloženými na zariadení USB (strana 18).
 <b>Hudba</b>	Máte možnosť prístupu k hudobným súborom uloženým na zariadení USB (strana 18).
 <b>Nastavenia</b>	Môžete si upraviť pokročilé nastavenia (strana 21).

**3** Riad'te sa pokynmi, zobrazovanými na displeji.

**4** Stlačte MENU na ukončenie.



- Možnosti, ktoré môžete upravovať, závisia od konkrétnej situácie.

# Ponuka Nastavenia televízora

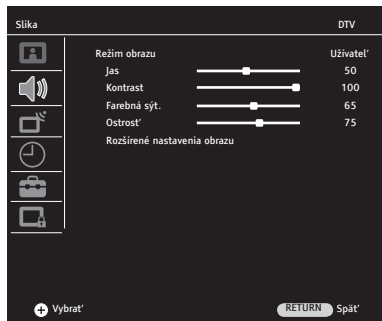

Ponuku Nastavenia televízora otvoríte takto.

- 1 Stlačte MENU.
- 2 Stlačením  $\uparrow/\downarrow$  vyberte  (Nastavenia) a stlačte  $\oplus$  na potvrdenie.
- 3 Stlačením  $\uparrow/\downarrow$  vyberte možnosti ponuky a stlačte  $\oplus$  na potvrdenie. Stlačte MENU na ukončenie.

## Obraz

<b>Režim obrazu</b>	Výber režimu obrazu.
<b>Jasný</b>	Zlepšuje kontrast a ostrosť obrazu.
<b>Prirodzený</b>	Ponúka optimálnu kvalitu obrazu zvýšením kontrastu.
<b>Kino</b>	Na sledovanie filmového obsahu. Najvhodnejšia možnosť na sledovanie v prostredí podobnom kinám.
<b>Šport</b>	Zabezpečuje najlepšiu kvalitu obrazu na sledovanie športového obsahu.
<b>Užívateľ</b>	Ukladá vaše individuálne nastavenie obrazu.
<b>Jas</b>	Zjasňuje alebo stmavuje obraz.
<b>Kontrast</b>	Zvyšuje alebo znižuje kontrast obrazu.
<b>Farebná sýt.</b>	Zvyšuje alebo znižuje intenzitu farieb.
<b>Ostrosť</b>	Zostrí alebo zmäkčí obraz.
<b>Rozšírené nastavenia obrazu</b>	Úpravy rozšírených nastavení obrazu.
<b>Teplota farieb</b>	Upravuje belosť obrazu.
<b>Studená</b>	Dodáva bielym farbám modrastý odtieň.
<b>Teplá</b>	Dodáva bielym farbám červenkastý odtieň.
<b>Normál</b>	Dodáva bielym farbám neutrálny odtieň.

<b>DNR</b>	Znižuje zašumenie obrazu (sneženie v obraze).
	<b>Níz / Str / Vys</b> Upravuje účinok Redukcia šumu.
	<b>Vyp</b> Vypína funkciu Redukcia šumu.
<b>Mpeg NR</b>	Znižuje šum obrazu komprimovaného videa MPEG. Táto možnosť sa aktivuje pri sledovaní DVD alebo digitálneho vysielania.
	<b>Níz / Str / Vys</b> Upravuje účinok Redukcia šumu MPEG.
	<b>Vyp</b> Vypína funkciu Redukcia šumu MPEG.
<b>Živá farba</b>	Oživuje farby.
	<b>Níz / Str / Vys</b> Upravuje účinok živej farby.
	<b>Vyp</b> Vypína funkciu živej farby.
<b>Perfektne jasné</b>	Automaticky nastavuje úroveň čiernej tak, aby vyhovovala aktuálnej scéne.
	<b>Níz / Str / Vys</b> Upravuje účinok funkcie perfektne jasná.
	<b>Vyp</b> Vypína funkciu perfektne jasné.
<b>Dyn. kontrast</b>	Posiela na obrazovku jasnejší alebo tmavší obraz v závislosti od úrovne jasu obrazu a vytvorí širší efekt z hľadiska kontrastu.
	<b>Níz / Str / Vys</b> Upravuje účinok funkcie dynamický kontrast.
	<b>Vyp</b> Vypína funkciu dynamický kontrast.
<b>Dynamické podsvietenie</b>	Automaticky upravuje intenzitu podsvietenia v závislosti od priemerného jasu obrazu.
	<b>AUTO / Deň / Noc</b> Upravuje účinok funkcie dynamické podsvietenie.
	<b>Vyp</b> Vypína funkciu dynamické podsvietenie.
<b>Podsvietenie</b>	Nastavuje intenzitu svetla odrážaného na panel LCD.
	 <ul style="list-style-type: none"> <li>Ak je vybraná jedna z možností "Autom", "Deň" alebo "Noc" funkcie "Dynamické podsvietenie", funkcia Podsvietenie sa zobrazuje v sivej farbe a nie je prístupná.</li> </ul>



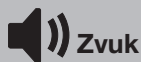

<b>Hlasitosť</b>	Hlasitosť sa nastavuje stláčaním $\leftarrow/\rightarrow$ .
<b>Vyváženie</b>	Upravuje vyváženie zvuku medzi pravým a ľavým reproduktorom.
<b>Aut. hlasitosť</b>	Úroveň hlasitosti rôznych vysielateľov sú rôzne. Môže to spôsobiť rozdiely hlasitosti medzi kanálmi. Ak je táto funkcia nastavená na "Zap", pri prepínaní kanálov sa zachováva úroveň hlasitosti.
<b>Typ zvuku</b>	Upravuje zvuk v reproduktoroch pre stereofónne alebo dvojazyčné vysielanie.
	<b>Stereo</b> Pre stereofónne vysielanie.
	<b>Dual I / II</b> Pri dvojazyčnom vysielaní vyberte "Dual I" pre zvukový kanál 1, "Dual II" pre zvukový kanál 2.
<b>Priestorový zvuk</b>	Dodáva hĺbkú zvuku programu, ktorý sledujete.
<b>Mód Zvuku</b>	Nastavuje zvukový efekt v závislosti od charakteristík sledovaného programu.
	<b>Hudba</b> Vytvorí zvukové efekty, vďaka ktorým sa budete cítiť ako v koncertnej sále.
	<b>Čistý hlas</b> Vytvorí efekty zdôrazňujúce zvuky konverzácie.
	<b>Ploché</b> Vytvorí zvukové efekty, vďaka ktorým sa budete cítiť ako pri sledovaní hry na štadióne.
<b>Sluchadlo</b>	Nastavuje zvuk slúchadla pripojeného k televízoru.
<b>Popis zvuku</b>	Poskytuje zvukový opis (rozprávanie) o vizuálnych informáciách, ak pozemné digitálne vysielanie obsahuje zvukový opis.  <ul style="list-style-type: none"><li>• Možnosť "Popis zvuku" je aktivovaná iba pri digitálnom vysielaní.</li></ul>



### Auto ladenie

Ladenie všetkých dostupných kanálov.  
Televízor môžete preladit' po presťahovaní televízora alebo pri hľadaní nových kanálov, ktoré vysielatelia začali vysielat'.  
Pri ladení televízora sa riadte pokynmi na displeji.

### Digitálne manuálne ladenie

Ručne naladí a uloží digitálne kanály.

- 1 Stláčaním tlačidiel s číslami alebo  $\leftarrow/\rightarrow$  vyberte číslo kanála, ktorý si chcete naladiť.
- 2 Keď televízor nájde dostupné kanály, názvy kanálov sa zobrazia v spodnej časti ponuky a kanály sa uložia.
- 3 Na ukončenie nastavenia stlačte MENU.  
Zopakujte hore uvedený postup pri ladení ostatných kanálov.

### Analógové manuálne ladenie















Ručne naladí a uloží analógové kanály.



#### Systém / Kanál / Vyhľadať / Č.programu















- 1 Stláčením  $\uparrow/\downarrow$  vyberte "Č.programu", potom stlačte  $\leftarrow/\rightarrow$  alebo tlačidlá s číslami na výber čísla programu, na ktoré bude uložený naladený kanál.
- 2 Stláčením  $\uparrow/\downarrow$  vyberte "Sistem" a stlačte  $\leftarrow/\rightarrow$  na uskutočnenie výberu.  
**BG:** Pre krajiny a regióny v západnej Európe  
**I:** Pre Anglicko  
**DK:** Pre krajiny alebo regióny východnej Európy  
**L:** Pre Francúzsko
- 3 Stláčením  $\uparrow/\downarrow$  vyberte "Kanál", potom stlačte  $\oplus$  na výber "S" (káblové kanály) alebo "C" (pre pozemné kanály).
- 4 Naladíte kanály podľa tohto postupu:  
**Ak nepoznáte číslo kanála (frekvenciu)**  
Stláčením  $\uparrow/\downarrow$  vyberte "Vyhľadať" a stlačte  $\leftarrow/\rightarrow$ . Spustí sa hľadanie. Po nájdení kanála sa vyhľadávanie zastaví. Spustí sa hľadanie. Po stlačení  $\leftarrow/\rightarrow$  vyhľadávanie pokračuje.  
**Ak poznáte číslo kanála (frekvenciu)**  
Stláčením  $\uparrow/\downarrow$  vyberte "Kanál" a stlačte tlačidlá s číslami na zadanie čísla kanála vysielania, ktoré chcete naladiť.
- 5 Stláčením  $\uparrow/\downarrow$  vyberte "Potvrdit" a stlačte  $\oplus$ .  
Zmeny sa uložia.  
Ďalšie kanály naladíte ručne zopakovaním tohto postupu.

#### Jemné nastavenie

Služí na jemné ručné doladenie vybraného kanála, ak cítite, že jemnou úpravou ladenia sa zlepši kvalita obrazu.  
Rozsah jemného doladenia je od -32 do +32.

	<p><b>Preskočiť</b> Preskočí nepoužívané analógové kanály po stlačení <b>PROG +/-</b> na výber kanálov. Na výber kanála, ktorý sa má preskočiť, stlačte tlačidlá s číslami a zadajte číslo príslušného kanála.</p>
	<p><b>Potvrdiť</b> Uloží vaše zmeny uskutočnené v ponuke Analógové manuálne ladenie.</p>
<p><b>Tabuľka programu</b></p>	<p>Kanály naladené na televízore si môžete zoradiť podľa osobných predstáv, odstrániť kanály, zablokovať niektorý kanál, ak chcete, alebo premenovať analógové kanály.</p>
	<p><b>Typ služby</b> Opakovaným stláčaním modrého tlačidla si vyberte druh služby. Vybraný druh služby sa objaví v ponuke.  <b>VŠETKY:</b> Zobrazí všetky kanály.  <b>DTV:</b> Zobrazí iba digitálne kanály.  <b>ATV:</b> Zobrazí iba analógové kanály.  <b>RADIO:</b> Zobrazí iba rozhlasové kanály.  <b>DATA:</b> Zobrazí iba dátové kanály.          Programový diagram zobrazí iba kanály, ktoré zodpovedajú vybranému typu služby.</p>
	<p><b>Presunúť</b> Zmena umiestnenia uloženého kanála.  <b>1</b> Stlačením  vyberte kanál, ktorý chcete presunúť.  <b>2</b> Stlačte zelené tlačidlo.  <b>3</b> Stlačte tlačidlá s číslami, zadajte nové miesto a stlačte .          Kanál sa presunie na jeho nové miesto.  <b>4</b> Stlačením RETURN  sa nastavenie ukončí.</p>
	<p><b>Vymazať</b> Odstráni uložený kanál.  <b>1</b> Stlačením  vyberte kanál, ktorý chcete odstrániť.  <b>2</b> Stlačte žlté tlačidlo.  <b>3</b> Stlačením zeleného sa vybraný kanál odstráni.  <b>4</b> Stlačením červeného sa odstráni celý zoznam kanálov.  <b>5</b> Stlačením RETURN  sa ukončí nastavovanie.</p>
	<p><b>Názov</b> Priradí názov požadovanému analógovému kanálu, pozostávajúci z maximálne 8 písmen alebo čísiel.  <b>1</b> Stlačením  vyberte analógový kanál, ktorý chcete pomenovať.  <b>2</b> Stlačte červené tlačidlo.  <b>3</b> Prvé písmeno sa zvýrazní v štvorčeku. Stlačením  vyberte požadované písmeno, číslo alebo znak.  <b>4</b> Stlačením  prejdete na predchádzajúce/ďalšie písmeno. Hore uvedený postup zopakujte na priradenie názvu iným analógovým kanálom.  <b>5</b> Stlačte (+) a potom stlačte RETURN  na ukončenie nastavenia.</p>
	<p><b>Preskočiť</b> Preskočí nepoužívané digitálne kanály po stlačení <b>PROG +/-</b> na výber kanálov. Na výber kanála, ktorý sa má preskočiť, stlačte tlačidlá s číslami a zadajte číslo príslušného kanála.  <b>1</b> Stlačením  vyberte kanál, ktorý chcete preskočiť.  <b>2</b> Stlačte  na výber  a stlačte .  <b>3</b>  sa objaví vedľa názvu kanála, ktorý sa má preskočiť.</p>

<b>Informácie o signáli</b>	Poskytuje informácie o kanáli, sieti, modulácii, kvalite signálu a intenzite signálu (iba v digitálnom režime).
<b>Základné rozhranie</b>	Slúži na nastavenia Základné rozhranie ktorý môžete vložiť do televízora. Po vložení modulu CI pre kanál so šifrovaným vysielaním v normách CI, táto funkcia otvára podponuku a umožňuje vykonávať aktualizácie informácií o module.
<b> Nastavenie Pc (pre vstup PC)</b>	
<b>Auto. poloha</b>	Touto funkciou sa konfigurujú najvhodnejšie geometrické nastavenia v súlade s režimom vstupu.
<b>H poloha</b>	Presúva obrazovku doľava alebo doprava.
<b>V poloha</b>	Posúva obrazovku nahor alebo nadol.
<b>Veľkosť</b>	Toto je frekvencia pixelového generátora. Zobrazenie môžete zúžiť alebo zväčšiť výberom požadovanej hodnoty.
<b>Fáza</b>	Pomocou  /  môžete zabezpečiť, aby sa farby a tvary presne konsolidovali na zobrazení na PC.
<b>Režim auto. nastavenia</b>	Automaticky upraví polohu zobrazenia a fázu obrazu v režime PC.

<b> Časovač</b>	
<b>Hodiny</b>	Slúži na ručné nastavenie hodín. Keď televízor prijíma digitálne vysielanie kanála, hodiny sa nedajú nastaviť ručne, pretože časový kód sa získava automaticky z vysielaného signálu.
<b>Časovač Vyp</b>	Televízor sa prepína do pohotovostného režimu automaticky v určenom čase a v určený deň. <ul style="list-style-type: none"> <li><b>Opakovať / Hodina / Minúta</b></li> <li><b>1</b> Stlačte /  na výber "Opakovať" a stlačte /  na výber opakovacieho intervalu.</li> <li><b>2</b> Stlačením /  vyberte "Hodina" a stlačte /  na zadanie hodnoty hodín.</li> <li><b>3</b> Stlačením /  vyberte "Minúta" a stlačte /  na zadanie minútovej hodnoty.</li> <li><b>4</b> Stlačením RETURN  sa nastavenie ukončí.</li> </ul>
<b>Časovač Zap</b>	Televízor sa zapína z pohotovostného režimu automaticky v určenom čase a v určený deň.

**Aktivovať / Hodina / Minúta / Hlasitosť / Režim / Program**

- 1 Stlačením / vyberte "Aktivovať" a stlačte / na výber opakovacieho intervalu.
- 2 Stlačením / vyberte "Hodina" a stlačte / na zadanie hodnoty hodín.
- 3 Stlačením / vyberte "Minúta" a stlačte / na zadanie minútovej hodnoty.
- 4 Stlačením / vyberte "Hlasitosť" a stlačte / na výber hlasitosti, s ktorou chcete zapínať televízor.
- 5 Stlačte / na výber "Režim" a stlačte / na výber režimu, v ktorom chcete zapínať televízor.
- 6 Ak sa režim nastaví na DTV, ATV alebo Rádio, stlačte / na výber čísla programu, s ktorým chcete zapínať svoj televízor pri možnosti "Program".
- 7 Stlačením RETURN sa ukončí nastavovanie.

**Časovač autom. vypn.**

Umožňuje, aby sa televízor zapínal v pohotovostnom režime automaticky po uplynutí určeného času, ktorý možno nastaviť v rozsahu od 10 do 240 minút.

**Autom. vypnutie**

Keď je táto funkcia nastavená na "Zapnuté", televízor sa samočinne prepne do pohotovostného režimu po 5 minútach, ak nedostáva signál zo žiadneho zdroja.

**Časové pásmo**

Umožňuje manuálny výber časového pásma, kde sa nachádzate, ak sa líši od časového pásma pre vašu krajinu/región.



**Možnosti**

**Nastavenia jazyka**

Slúži na všetky nastavenia jazyka.

**Nastavenia jazyka**

Vyberá jazyk, v ktorom sa zobrazujú ponuky.

**Jazyky zvuku**

Vyberá jazyk programu. Niektoré digitálne kanály môžu vysielat' viaceré jazykové verzie zvuku programu.

**Jazyk titulkov**

Slúži na výber jazyka titulkov.

**Sluch. problémy**

Po výbere "Sluch. problémy" sa zobrazia vizuálne pomôcky spolu s titulkami (ak vysielateľ podporuje vizuálne pomôcky).

**Obnoviť výrobné nastavenia**



Vracia všetky nastavenia na stav z výroby a zobrazí sa Príručka inštalácie.



- Pri obnovení nastavení z výroby televízor nevyvípajte, neodpájajte od siete, ani nestláčajte žiadne tlačidlo (približne 30 sekúnd).
- Zoznamy obľúbených, krajina/región, jazyk a všetky nastavenia automaticky naladených kanálov sa inicializujú na stav z výroby.

**Krajina**

Možnosť "Krajina" sa zobrazuje v sivej farbe a nedá sa upravovať. V ponuke sa automaticky zobrazí krajina vybraná pri prvom zapínaní.

<b>Režim hry</b>	Režim hry je aktívny iba so zdrojmi PC, HDMI, YPbPr. Ak je Režim hry pre tieto zdroje nastavený na "Zapnuté", režim obrazu v ponuke režim obrazu sa automaticky prepne na Režim hry. V tomto režime môžete meniť iba nastavenú teplotu farieb a podsvietenie. Režim hry ponúka významné zlepšenie kvality obrazu pre herné konzoly a pri zobrazovaní textových súborov, keď televízor používate ako monitor. Tento režim odporúčame "Vypnuté", ak chcete sledovať film z jedného z už spomenutých zdrojov.
<b>Aktualizácia softvéru</b>	Umožňuje automaticky prijímať do televízora softvérové aktualizácie (keď sú vysielané) cez aktuálne anténové/káblové pripojenie. Odporúča sa ponechať toto nastavenie vždy na "Zapnuté".
	<ul style="list-style-type: none"> <li>Možnosť Nadgradnja softvera sa v analógovom režime neobjavuje v ponuke.</li> </ul>
<b>Aktualizácia RF softvéru</b>	Umožňuje prijímanie softvérových aktualizácií do televízora (ak sa vysielajú) manuálnym skenovaním softvéru, keď je funkcia aktualizácia funkcia Nadgradnja softvera "Vypnuté".
<b>Aktualizácia USB softvéru</b>	Umožňuje aktualizáciu softvéru cez vstup USB.
<b>Nastavenie HDMI</b>	Táto funkcia umožňuje komunikáciu televízora so zariadením pripojeným k zásuvke HDMI pomocou ovládania pre HDMI.
	<ul style="list-style-type: none"> <li>Táto ponuka sa objaví pod ponukou "Predvoľba", ak je vstupný zdroj nastavený na HDMI.</li> </ul>
<b>Ovládanie pre HDMI</b>	HDMI umožňuje nastaviť televízor tak, aby komunikoval so zariadením kompatibilným s ovládaním HDMI. Ak je nastavené "Zap", v ponuke sa môžu vykonávať nasledujúce operácie.
<b>Auto vypínanie zariadení</b>	Keď je táto funkcia nastavená na "Zap", zariadenie kompatibilné s HDMI sa pri vypnutí televízora vypína tiež.
<b>Auto zapínanie TV</b>	Keď je táto funkcia nastavená na "Zap", pri zapnutí zariadenia kompatibilného s Ovládanie pre HDMI sa zapína súčasne aj televízor.
<b>Aktual. zoznamu zar.</b>	Vytvorí alebo aktualizuje "Zoznam zariadení HDMI". Súčasne možno prepojiť maximálne 11 zariadenie kompatibilné s Ovládanie pre HDMI. K jednej zásuvke možno pripojiť maximálne 5 zariadení. Pri zmene pripojení alebo nastavení zariadení kompatibilných s Ovládanie pre HDMI môžete aktualizovať aj "Zoznam zariadení HDMI".
<b>Zoznam zariadení HDMI</b>	Zobrazí zariadenia kompatibilné s Ovládanie pre HDMI, ktoré sú pripojené.
<b>Nastavenia dekodéra (AV1)</b>	Umožňuje zobrazit' a nahrat' zakódovaný kanál, keď sa používa dekodér pripojený priamo do konektora SCART cez rekordér.



### Uzamknúť systém

Ak je táto funkcia nastavená na “Zapnuté”, keď používateľ bude chcieť vstúpiť do ponúk Auto ladenie, Digitálne manuálne ladenie, Analógové manuálne ladenie a Tabuľka programu, bude požiadaný o heslo.



- Heslu ponuky Detská Poistka je vo výrobnom závode priradené heslo “9999”. Môžete to zmeniť ak budete chcieť.

### Nastaviť PIN

- 1 Stlačte ⊕.
- 2 Stlačte tlačidlá s číslami a zadajte nový kód PIN.
- 3 Stláčajte tlačidlá s číslami a zadajte nový kód PIN, ktorý ste zadali v kroku 2.



- Ak zabudnete kód PIN, vždy sa bude akceptovať 9999.

### Blokovať program

Slúži na zabránenie sledovania požadovaných programov. Aby ste mohli pozerat' zablokované programy, zadajte kód PIN.

- 1 Stlačte ⊕.
- 2 Press ⇄ na výber kanála, ktorý chcete zablokovať.
- 3 Stlačte zelené tlačidlo.  
Zopakujte hore uvedený postup pri blokovaní ďalších kanálov.
- 4 Stlačením RETURN \*← sa nastavenie ukončí.

### Rodičovská kontrola

Nastavuje vekové obmedzenie pre programy. Na sledovanie programu klasifikované pre vyšší vek ako ste zadali, zadajte správny kód PIN.

- 1 Stlačte ⇄ na výber vekového obmedzenia alebo “Vypnuté” (na neobmedzené sledovanie).
- 2 Stlačením RETURN \*← sa ukončí nastavovanie.

### Blokovaný Panel

Ak Blokovaný Panel nastavíte na “Zapnuté”, tlačidlá ovládania na televízore sa zablokujú a stanú sa nefunkčnými.

## Inštalácia príslušenstva (konzola na montáž na stenu)

### Pre zákazníkov:

Na ochranu výrobku a z bezpečnostných dôvodov spoločnosť Sony rozhodne odporúča, aby ste inštaláciu zverili dodávateľom s príslušnou licenciou. Nepokúšajte sa o inštaláciu sami.

### Pre predajcov a zmluvných dodávateľov Sony:

Počas inštalácie, pravidelnej údržby a kontroly tohto výrobku venujte plnú pozornosť bezpečnosti.

Váš televízor sa môže nainštalovať na konzolu na montáž na stenu, ktorá spĺňa požiadavky VESA, s upevnením 75x75 mm

Konzola na montáž na stenu sa s televízorom nedodáva.

### Kroky:

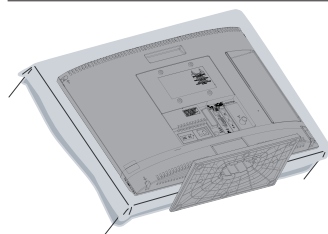

**1** Pri zaistovaní konzoly na nástennú montáž položte na stôl, ako na ilustrácii dolu, ochrannú dosku s ochranným vakom

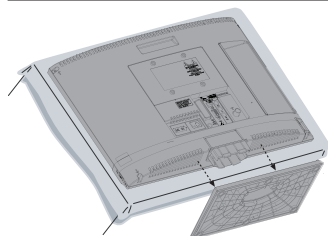

**2** Odmontujte podstavec od televízora (pozri na strane 6)

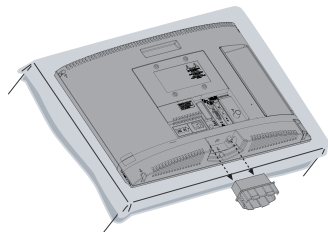











**3** Vyskrutkujte a demontujte hrdlo z televízora

**4** Pozri pokyny dodávané s konzolou na montáž na stenu (nedodáva sa s televíznym prijímačom)



# Technické parametre

Názov modelu	KDL-19BX200	KDL-22BX200
<b>Systém</b>		
Systém panelu	Panel LCD (displej s tekutými kryštálmi)	
Systém televízneho vysielania	Analogový: V závislosti od vybranej krajiny/regiónu: B/G, D/K, I, L Digitálny: DVB-T	
Farebný/Videosystém	Analogový: PAL, PAL60 (iba vstup video), SECAM, NTSC3.58, NTSC4.43 (iba vstup video) Digitálny: MPEG-2 MP@ML/HL, H.264/MPEG-4 AVC MP/HP@L4	
Kanálový rozsah	Analogový: VHF:E2-12 / UHF: E21-E69 / CATV:S1-S20 / HYPER: S21-S41 / D/K: R1-R12, R21-R69 / L: F2-F10,B-Q, F21-F69 / I: UHF B21-B69 Digitálny: VHF / UHF	
Zvukový výstup	3 + 3 W	
<b>Vstupné a výstupné konektory</b>		
Anténa / Kábel	75 Ohmov, externý konektor pre VHF/UHF	
 AV1	21-pólový konektor scart vrátane vstupu audio / video, vstupu S-Video, vstupu RGB a výstupu TV audio/video.	
 Y Pb Pr IN	Podporované formáty: 1080p, 1080i, 720p, 576p, 576i, 480p, 480i Y: 1 Vp-p, 75 Ohm, 0,3 V záporná synchronizácia / Pb/Cb: 0,7 Vp-p, 75 Ohm / Pr/Cr: 0,7 Vp-p, 75 Ohm	
 Y Pb Pr IN	Vstup Audio (minikonektor)	
HDMI IN	Podporované formáty: 1080/24p, 1080p, 1080i, 720p, 576p, 576i, 480p, 480i Audio: Dvojkanálová lineárna PCM: 32, 44,1 a 48 kHz, 16, 20 a 24 bitov, Dolby Digital 32, 44,1 a 48 kHz, Max bitová prenosová rýchlosť 640 kHz Vstup PC (pozri na strane 32)	
 PC	Vstup PC (D-sub 15-pólový) (pozri na strane 32) G: 0,7 Vp-p, 75 Ohmov, nesynchronizovaný zelený/B: 0,7 Vp-p, 75 Ohm / R: 0,7 Vp-p, 75 Ohm	
 PC	Vstup Audio (minikonektor)	
 AV2	Vstup Video (zvukový konektor)	
 AV2	Vstup Audio (kolíkové konektory)	
	Vstup pre kolíkový konektor slúchadiel	
	Vstup USB	
	Vstup CAM (modul podmieneného prístupu)	
<b>Napájanie a iné</b>		
Napájacie požiadavky	220-240V str., 50 Hz	
Veľkosť obrazovky (po uhlopriečke)	19 palcov / pribl. 47 cm	22 palcov / pribl. 55 cm
Rozlíšenie displeja	1366 bodiek (vodorovne) x 768 riadkov (zvisle)	
Príkon	27,0 W	43,0 W

Príkion v pohotovostnom režime		0,76 W	
Priemerná ročná spotreba energie Spotreba *1		39 kWh	63 kWh
Rozmery: (Š x V x H) (pribl.)	(s podstavcom)	457,3 x 334,5 x 152,6 mm	524,5 x 375,2 x 152,6 mm
	(bez podstavca)	457,3 x 310,8 x 62,8 mm	524,5 x 352,3 x 66,7 mm
Hmotnosť (Pribl.)	(s podstavcom)	4,5 Kg	5,1 Kg
	(bez podstavca)	3,9 Kg	4,5 Kg
Dodávané príslušenstvo		Pozri "Kontrola príslušenstva" (strana 4)	

Výrobca si vyhradzuje právo na zmenu konštrukcie a parametrov bez upozornenia.

\*1 4 hodiny dene a 365 dní do roka.

### Referenčný diagram vstupného signálu PC pre PC a HDMI IN

Rozlíšenie			Horizontálna frekvencia (kHz)	Vertikálna frekvencia (Hz)	Štandardný
Signály	Horizontálny Pixel	Vertikálny (Riadok)			
VGA	<b>640</b>	<b>480</b>	<b>31,5</b>	<b>60</b>	<b>VESA</b>
	640	480	37,5	75	VESA
	720	400	31,5	70	VESA
SVGA	<b>800</b>	<b>600</b>	<b>37,9</b>	<b>60</b>	<b>VESA</b>
	800	600	46,9	75	VESA
XGA	<b>1024</b>	<b>768</b>	<b>48,4</b>	<b>60</b>	<b>VESA</b>
	1024	768	56,5	70	VESA
	1024	768	60,0	75	VESA
WXGA	<b>1280</b>	<b>768</b>	<b>47,8</b>	<b>60</b>	<b>VESA</b>
	<b>1280</b>	<b>768</b>	<b>47,4</b>	<b>60</b>	<b>VESA</b>
	<b>1360</b>	<b>768</b>	<b>47,7</b>	<b>60</b>	<b>VESA</b>



- Na dosiahnutie najlepšej kvality obrazu sa odporúča použiť signály z hore uvedeného diagramu so zvislou frekvenciou 60 Hz (uvedené tučným písmom).

# Odstraňovanie problémov

## Obraz

### Žiadny obraz (obrazovka je tmavá) a žiadny zvuk

- Skontrolujte pripojenie antény a káblového rozvodu.
- Televízor pripojte k elektrickej sieti a stlačte  na boku televízora.
- Ak sa (pohotovostný) indikátor rozsvieti červene, stlačte **I/⏻**.

### Žiadny obraz a žiadna informácia ponuky z prístroja, pripojeného ku konektoru scart

- Stlačte  na zobrazenie pripojeného zoznamu zariadení, potom vyberte požadovaný vstup.
- Skontrolujte prepojenie medzi prídavným prístrojom a televíznym prijímačom.

### Zdvojené zobrazenie alebo duchovia

- Skontrolujte pripojenie antény a káblového rozvodu.
- Skontrolujte umiestnenie a nasmerovanie antény.

### Na obrazovke je iba sneženie a šum.

- Skontrolujte, či anténa nie je poškodená alebo zohnutá.
- Skontrolujte, či anténa nedosiahla koniec svojej životnosti (tri až päť rokov pri normálnom používaní, jeden až dva roky na pobreží mora).

### Zašumený obraz alebo zvuk pri sledovaní televízneho kanála

- Vykonať jemné nastavenie na dosiahnutie zlepšeného príjmu (strana 24).

### Na obrazovke sa objavujú tmavé alebo jasné body

- Obraz na displeji je zložený z pixlov. Drobné čierne alebo jasné body (pixle) na obrazovke nie sú príznakom chybnjej funkcie.

### Programy bez farby



- Vyberte "Obnoviť výrobné nastavenia" (strana 27).

### Obraz bez farieb alebo s nesprávnymi farbami pri pozeraní signálu z komponentov Y Pb Pr (zložkový)

- Skontrolujte pripojenie konektorov Y Pb Pr (zložkový) a skontrolujte, či každý konektor pevne dosadá do príslušných zásuviek.

## Zvuk

### Žiadny zvuk, avšak dobrý obraz

- Stlačte  + alebo  (Stlmiť).

## Kanály

### Nedá sa vybrať požadovaný kanál

- Prepnite sa medzi digitálnym a analógovým režimom a vyberte požadovaný digitálny/analógový kanál.

### Niektoré kanály sú prázdne

- Kódovaný/predplatený kanál. Predplatiť si platený televízny program.
- Kanál sa používa iba pre údaje (žiadny obraz ani zvuk).
- So žiadosťou o údaje o vysielaní sa obráťte na vysielateľa.

### Digitálne kanály sa nezobrazujú

- Obráťte sa na miestneho špecialistu a zistite si, či sa vo vašej blízkosti dá prijímať digitálne vysielanie.
- Obstarajte si anténu s väčším ziskom.

## Všeobecné informácie

### Televízny prijímač sa automaticky vypína (televízny prijímač prechádza do pohotovostného režimu)

- Skontrolujte, či je "Časovač Vyp" (strana 26) alebo "Časovač autom. vypn." (strana 26) aktivovaný.
- Ak v režime televízneho prijímača nebude prijímaný žiadny signál a ak sa neuskutoční žiadna operácia v priebehu 5 minút, televízny prijímač sa automaticky prepína do pohotovostného režimu.

### Skreslený obraz alebo zvuk

- Televízor nesmie byť blízko pri zdrojoch elektrického rušenia ako sú automobily, motocykle, sušiče vlasov alebo optické zariadenia.
- Pri inštalovaní prídavných prístrojov nechávajte určité miesto medzi televíznym prijímačom a prídavným prístrojom.
- Skontrolujte pripojenie antény a káblového rozvodu.
- Antény kábel alebo kábel káblového rozvodu neukladajte do blízkosti iných prepojovacích káblov.

### Diaľkový ovládač nefunguje

- Vymeňte batérie.

## Въведение

Благодарим ви за покупката на този продукт на Sony. Преди да започнете работа с телевизора, прочетете ръководството изцяло и го запазете за бъдещи справки.

## Забележка за цифровата функция на телевизора

- Всяка функция, свързана с цифровия телевизор (DVB), ще работи само в държавите и областите, в които се предлагат DVB-T (MPEG2 и H.264/MPEG4 AVC) цифрови земни сигнали, или там, където има достъп до съвместима с DVB-C (MPEG MPEG2 и MPEG4 AVC) кабелна услуга.
- Въпреки че този телевизор отговаря на спецификациите DVB-T, съвместимост с бъдещи цифрови земни DVB-T програми не може да бъде гарантирана.
- Някои функции за цифрова телевизия може да не се предлагат в някои държави/области.

Производителят на този продукт е Sony Corporation, 1-7-1 Konan Minato-ku Tokyo, 108-0075 Japan. Оторизираният представител за EMC и безопасност на продукта е Sony Deutschland GmbH, Hedelfinger Strasse 61, 70327 Stuttgart, Germany. За сервизното и гаранционно обслужване на продукта, обръщайте се към адресите, които са указани в отделните сервизни книжки и гаранционни карти.

## Информация за търговски марки

**DVB** е регистрирана търговска марка на DVB Project.

HDMI и логото HDMI, както и High-Definition Multimedia Interface са търговски марки или запазени търговски марки на HDMI Licensing LLC.

Произведен по лиценз на Dolby Laboratories.

Dolby и символът с двойно D са запазени марки на Dolby Laboratories.

„BRAVIA“ и BRAVIA са търговски марки на Sony Corporation.

## Място на идентификационния етикет

Етикетите за № на модела и стойността на Захранващото напрежение (в съответствие с приложимия стандарт за безопасност) се намират на гърба на телевизора.

**HDMI**<sup>TM</sup>  
HIGH-DEFINITION MULTIMEDIA INTERFACE

**DOLBY**  
DIGITAL PLUS

# Съдържание

<b>Ръководство за бързо включване</b>	<b>4</b>
Информация за безопасност.....	7
Предпазни мерки .....	8
Общ преглед на дистанционното управление .....	9
Общ преглед на бутоните и индикаторите на телевизора .....	11
<b>Гледане на телевизия</b>	
Гледане на телевизия.....	12
Използване на цифровия електронен справочник на телевизионните програми (EPG) <b>DVB</b> .....	14
Използване на списъка с предпочитани цифрови програми <b>DVB</b> .....	15
<b>Използване на допълнително оборудване</b>	
Свързване на допълнително оборудване.....	16
Преглед на изображения от свързано устройство.....	18
Възпроизвеждане на снимки/музика от <b>USB</b> .....	18
Използване на Управление през <b>HDMI</b> .....	19
<b>Използване на функциите от MENU</b>	
Навигация през менютата .....	20
Меню за настройки на телевизора .....	21
<b>Допълнителна информация</b>	
Инсталиране на аксесоарите (конзола за монтиране на стена) .....	30
Спецификации.....	31
Отстраняване на проблеми .....	33

Преди да работите с телевизора, прочетете „Информация за безопасност“ (стр. 7). Запазете това ръководство за бъдещи справки.

**DVB**: само за цифрови канали.

# Ръководство за бързо включване

## 1: Проверка на аксесоарите

Захранващ кабел (1)

Дистанционно управление RM-ED037 (1)

Стойка за маса (1)

Батерии размер AA (тип R6) (2)

### Поставяне на батерии в устройството за дистанционно управление

Натиснете и повдигнете капачката, за да я отворите.

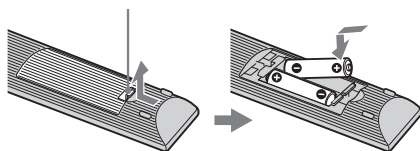

- Съблюдавайте правилната полярност при поставяне на батериите.
- Не използвайте съвместно батерии от различен тип, както и стари и нови батерии.
- Изхвърляйте изразходваните батерии по щадящ околната среда начин. В някои населени места е възможно изхвърлянето на батериите да е регулирано нормативно. Консултирайте се с местните власти.
- Работете внимателно с устройството за дистанционно управление. Не го изпускайте, не стъпвайте върху него и не изливайте никакви течности върху него.
- Не поставяйте устройството за дистанционно управление в близост до източници на топлина, на пряка слънчева светлина или в стая с повишена влажност.

## 2: Монтиране на стойката

Следвайте тези стъпки, за да монтирате стойката към телевизора.

1 Отворете кашона и извадете стойката.

2 Поставете телевизора върху стойката.

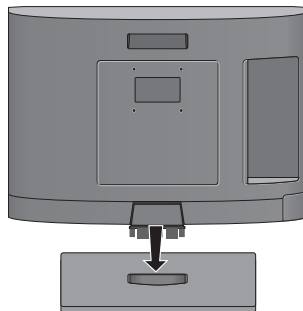

3 Положете телевизора на стойката, като натиснете леко горната част на телевизора.

## 3: Свързване на антена/ Сателитен приемник/DVD рекордер

### Свързване на антена

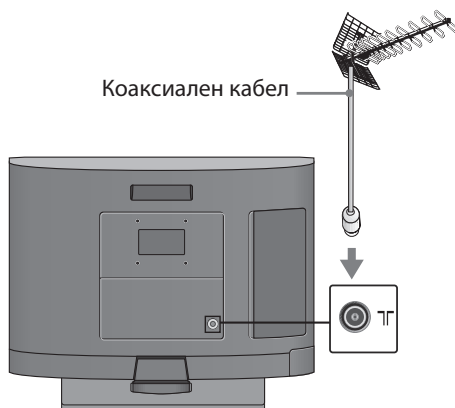

### Свързване на сателитен приемник/рекордер (напр. DVD рекордер) със SCART

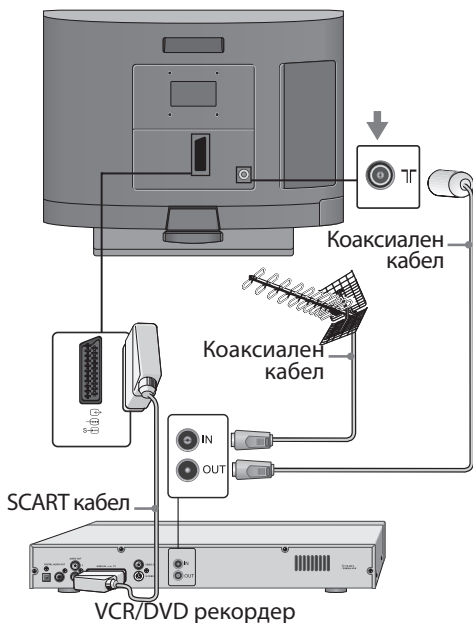

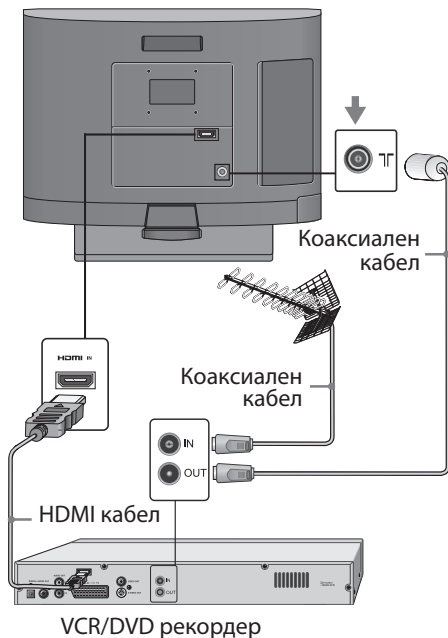

### Свързване на сателитен приемник/рекордер (напр. DVD рекордер) с HDMI



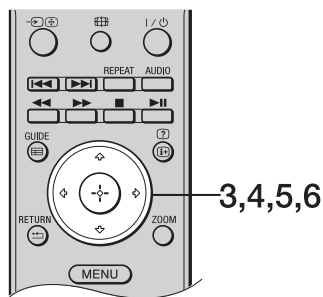
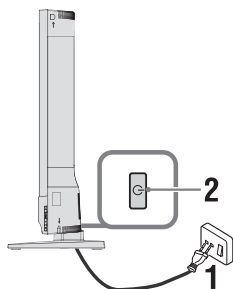





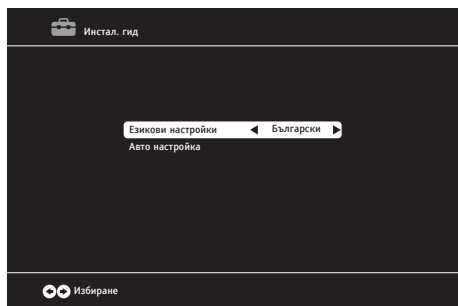



## 4: Първоначални настройки



- 1 Свържете телевизора към електрическата мрежа.
- 2 Натиснете  на телевизора. Когато включите телевизора за първи път, на екрана автоматично се показва менюто „Инстал. гид“.
- 3 Натиснете /, за да изберете езика. На екрана се появява изборът ви на език.



- 4 Натиснете /, за да изберете „Авто настройка“, след което натиснете .
- 5 Натиснете /, за да изберете страната. Натиснете / за избор на „Вид сканиране“. После натиснете /, за да изберете ATV (аналогов ТВ) & DTV (цифров ТВ), DTV или ATV. „Часова зона“ автоматично ще се промени в зависимост от избора на страна. Натиснете , за да стартирате автоматичната настройка.



- Автоматичната настройка може да отнеме няколко минути в зависимост от броя на наличните ТВ канали.
- Може също да настроите каналите ръчно (стр. 24).

- Настройката приключва, когато таблицата с програмите се появи на екрана.

- 6 Натиснете MENU, за да излезете.

## Откачане на стойката за маса от телевизора



- Натиснете капачките (A) и издърпайте стойката в посоката на стрелката.
- Не сваляйте стойката за поставяне на маса освен ако не сте решили да монтирате телевизора на стената.

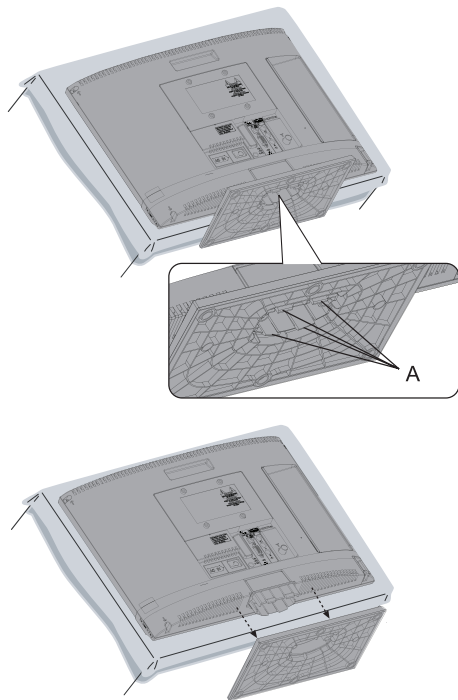



# Информация за безопасност

## Монтаж/Настройка

Монтирайте и използвайте телевизора в съответствие с инструкциите, описани по-долу, за да избегнете риск от пожар, токов удар или повреда и/или наранявания.

### Монтаж

- Телевизорът трябва да бъде монтиран близо до лесно достъпен контакт от мрежата от 220 V.
- Поставете телевизора на стабилна, равна повърхност.
- Монтирането на устройството към стената трябва да се извърши само от квалифициран персонал.

6.5 mm - 10 mm

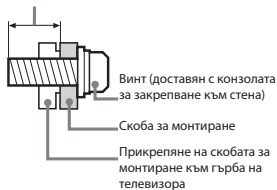

### Пренасяне

- Преди да местите телевизора, изключете всички кабели от него.
- Когато пренасяте телевизора на ръка, дръжте го, както е показано на илюстрацията отясно. Не натискайте LCD панела.
- При пренасяне не излагайте телевизора на сътресения или прекалени вибрации.
- Когато пренасяте телевизора за поправка или при смяна на дома, пакетирайте го, като използвате оригиналната опаковка и материали за пакетирание.

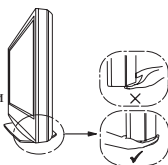

### Вентилация

- Никога не покривайте вентилационните отвори и не вкарвайте предмети в корпуса.
- Оставете свободно място около телевизора както е показано по-долу.

### Монтиран на стена

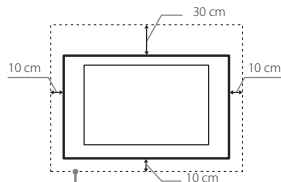

Оставете най-малко толкова място около устройството.

### Монтиран на стойката

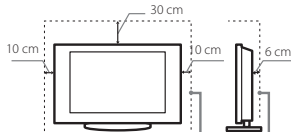

Оставете най-малко толкова място около устройството.

- За да постигнете правилна вентилация и да предотвратите събирането на прах или мръсотия:
  - Не слагайте телевизора да лежи на плоската си страна, не го монтирайте обърнат с горния край надолу, наопак или странично.
  - Не слагайте телевизора върху рафтове, килим, легло или в дрешник.
  - Не покривайте телевизора с предмети като пердетата или вестници и др.
  - Не монтирайте телевизора, както е показано по-долу.

Циркулацията на въздух е блокирана.

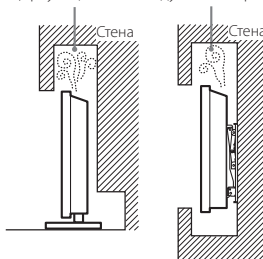

### Захранващ кабел

- За да предотвратите риск от пожар, токов удар, повреда и/или нараняване, работете със захранващия кабел както следва:
- Използвайте само оригинален захранващ кабел на Sony. Не използвайте други марки.
  - Вкарайте щепсела плътно и докрай в контакта.
  - Включвайте телевизора само към захранване от 220-240V - 50-60 Hz.
  - Когато прокарвате кабели, за ваша безопасност се уверете, че сте изключили захранващия кабел; внимавайте да не се стъпчате в кабелите.
  - Изключете захранващия кабел от мрежата от 220 V, преди да работите или местите телевизора.
  - Пазете захранващия кабел далеч от източници на топлина.
  - Изключете захранващия кабел

и го почиствайте редовно. Ако захранващият кабел е замърсен или прашен и по него се образува влага, изолацията му може да се наруши и това може да доведе до пожар.

### Забележки

- Не използвайте приложения захранващ кабел с друго оборудване.
- Не дупчете, не огъвайте и не усуквайте прекомерно захранващия кабел. Жилото на проводниците може да се оголи или прекъсне.
- Не преправяйте захранващия кабел.
- Не поставяйте тежки предмети върху захранващия кабел.
- Не дърпайте самия захранващ кабел, когато го изключвате от контакта.
- Не свързвайте твърде много устройства към един и същи контакт.
- Не използвайте контакт с плитко гнездо.

### Забранена употреба

Не монтирайте/използвайте телевизора на следните места или в ситуациите, описани по-долу; в противен случай телевизорът може да се повреди и да причини пожар, токов удар, повреда и/или нараняване.

### Местонахождение:

На открито (пряка слънчева светлина), на морския бряг, на кораб или друг плавателен съд, във вътрешността на превозно средство, в медицински заведения, на нестабилни повърхности, близо до вода, изложен на дъжд, влага или пушек.

### Околна среда:

- За да предотвратите разпространяването на огън, винаги дръжте всякакви свещи и други видове открит пламък далеч от този продукт.
- Места, които са горещи, влажни или прекалено прашни; Там, където може да влязат насекоми; Където може да бъде изложен на механични вибрации, в близост до запалими предмети (свещи и др.). Телевизорът трябва да бъде предпазен от заливане с течности; на поставяйте в близост до устройството предмети, пълни с течности, като например вази.



### Ситуации:

Не използвайте устройството, ако сте с мокри ръце, когато корпусът на устройството е свален, или с аксесоари, които не са препоръчани от производителя. По време на гръмотевични бури изключвайте телевизора от контакта и изваждайте антенния кабел.

### Счупени парчета:

- Не хвърляйте нищо към телевизора. Стъклото на екрана може да се счули и да експлодира при удара и да причини сериозни наранявания.
- Ако повърхността на дисплея се пропука, не я докосвайте, докато не изключите захранващия кабел. В противен случай може да получите токов удар.

### Когато не използвате устройството

- Поради причини, свързани с безопасността и околната среда, ви препоръчваме да изключвате телевизора, когато не планирате да го използвате няколко дни.
- Телевизорът не е изключен от мрежата, когато е изключен от копчето. За да изключите напълно устройството, изключете кабела на захранването от електрическата мрежа.
- Някои телевизори притежават функции, които изискват оставянето на устройството в режим на готовност.

## Относно децата

- Не позволявайте на деца да се качват върху телевизора.
- Пазете малките аксесоари далеч от деца, за да не бъдат погълнати от тях по грешка.

## Ако възникнат следните проблеми...

Незабавно изключете телевизора и извадете захранващия кабел в случай че възникне някой от следните проблеми. Консултирайте се с вашия доставчик или с оторизиран сервиз на Sony дали е наложително телевизорът да бъде проверен от квалифициран сервиз.

## Когато:

- Захранващия кабел е повреден.
- Гнездото на контакта е плитко.
- Телевизорът е повреден, понеже е изпуснат, ударен или нещо е хвърлено по него.
- Течни или твърди предмети са попаднали в отворите на корпуса.

## Предпазни мерки

### Гледане на телевизора

- Гледайте телевизия в средно осветена стая, тъй като гледането на телевизия в слабо осветена стая нагоява допълнително очите ви.
- Когато използвате слушалки, настройте силата на звука, за да предотвратите увреждане на слуха.

### LCD екран

- Въпреки че LCD екранът е изработен по високо-прецизна технология и повече от 99,99% от пикселите му са активни, върху LCD екрана може трайно да се появят черни или светли точки (червени, сини или зелени). Това е структурна особеност на LCD панела и не представлява неизправност.
- Не натискайте и не дракчайте предния филтър и не поставяйте предмети върху устройството. Изображението може да е неравно или LCD панелът може да се повреди.
- Ако използвате устройството на студено място, картината може да се замъгли или да стане по-тъмна. Това не е неизправност. Този феномен изчезва, когато температурата се повиши.
- Когато на екрана продължително време са изведени неподвижни изображения, възможно е да се появят остатъчни образи.
- Екранът и корпусът се затоплят, когато използвате устройството. Това не е неизправност.
- LCD екранът се състои от малко количество течни кристали. Някои флуоресцентни тръби, използвани в този телевизор, съдържат също и живак. Следвайте местните правила

и закони за изхвърляне при подобни отпадъци.

## Поддръжка и почистване на повърхността на екрана/корпуса на телевизора

Уверете се, че сте изключили захранващия кабел, свързан към мрежата от 220 V и телевизора, преди да започнете почистване.

За да предотвратите повреда на покритието на екрана, следвайте инструкциите, изброени по-долу.

- За да премахнете праха от повърхността на екрана/корпуса, почиствайте с меко сухо парче плат. Ако полепналият прах не може да се почисти, почиствайте екрана с меко парче плат, леко навлажнено със слаб почистващ разтвор.
- Не пръскайте вода или почистващи препарати пряко върху телевизора. Тя може да покape по долната част на екрана или външни части и да причини повреда.
- Не използвайте грапави парчета плат, почистващи препарати на алкална/киселинна основа, почистващи прахове или разтвори, като например алкохол, бензол, разреждател или инсектицид. Използването на такива вещества или продължителният контакт с гума или винил може да повреди повърхността на екрана или повърхността на корпуса на устройството.
- Препоръчва се периодично почистване с прахосмукачка на отворите за проветряване с цел осигуряване на правилна вентилация.
- Когато регулирате ъгъла на телевизора, местете бавно устройството, за да предотвратите изместване на телевизора или падане от масата или столката.

## Допълнително оборудване

- Не дръжте близо до телевизора допълнителните компоненти или каквото и да е било оборудване, излъчващо електромагнитни вълни. В противен случай е възможно картината и/или звукът да бъдат със смущения.
- Този продукт е тестван и намерен за съвместим с ограниченията, зададени в ЕМС Директивата за използване на свързващи кабели, по-дълги от 3 м.

## Батерии

- Съблюдавайте правилната полярност при поставяне на батериите.
- Не използвайте съвместно батерии от различен тип, както и стари и нови батерии.
- Изхвърляйте изразходваните батерии по щадящ околната среда начин. В някои населени места е възможно изхвърлянето на батериите да е регулирано нормативно. Консултирайте се с местните власти.
- Работете внимателно с устройството за дистанционно управление. Не го изпускайте, не стъпвайте върху него и не изливайте никакви течности върху него.
- Не поставяйте устройството за дистанционно управление в близост до източници на топлина, на пряка слънчева светлина или в стая с повишена влажност.

## Изхвърляне на телевизора

Изхвърляне на стари

електрически и електронни уреди (Приложимо за страните от Европейския съюз и други европейски страни, използващи система за разделително събиране на отпадъци)



Този символ на устройството или на неговата опаковка показва, че този продукт не трябва да се третира като домашен отпадък. Вместо това, той трябва да бъде предаден в съответните пунктове за рециклиране на електрически и електронни уреди. Като изхвърлите този продукт на правилното място, вие предотвратявате потенциални негативни последици за околната среда и човешкото здраве, които в противен случай могат да се получат в резултат на неправилното обработване на този продукт като отпадък. Рециклирането на материалите ще помогне за опазването на природните ресурси. За по-подробна информация относно рециклирането на този продукт, свържете се с местния градска управа, службата за изхвърляне на битови отпадъци или с магазина, от който сте закупили продукта.

Изхвърляне на използвани батерии (приложимо за страните от Европейския съюз и други европейски страни, използващи система за разделно събиране на отпадъци)



Този символ на батериите или на тяхната опаковка показва, че този продукт не трябва да се третира като домашен отпадък. При някои батерии този символ може да се използва в комбинация с химичният символ. Химичният символ за живак (Hg) или олово (Pb) се добавя, ако батерията съдържа повече от 0,0005% желязо или 0,004% олово. Изхвърлянето на батериите на правилното място ще предотврати потенциални негативни последици за околната среда и човешкото здраве, които в противен случай, при неправилното изхвърляне на продукта, които в противен случай могат да се получат в резултат на неправилното обработване на този продукт като отпадък. Рециклирането на материалите ще помогне за опазването на природните ресурси. В случай, че поради мерки за безопасност или интеритет на данните продуктът трябва постоянно да бъде свързан с батерията, то смяната на батерията трябва да се извършва единствено от квалифициран персонал. За да се уверите, че батерията ще бъде правилно изхвърлена, когато животът на устройството изтече, предайте я в съответния пункт за приемане на електрическо и електронно оборудване за рециклиране. Относно всички други видове батерии, прегледайте частта относно безопасното свалчане на батериите от продукта. Предайте батериите в съответния пункт за събиране на батерии на рециклиране. За по-подробна информация относно рециклирането на този продукт или батерия, свържете се с местната градска управа, службата за изхвърляне на битови отпадъци или с магазина, от който сте закупили продукта.

## Общ преглед на дистанционното управление

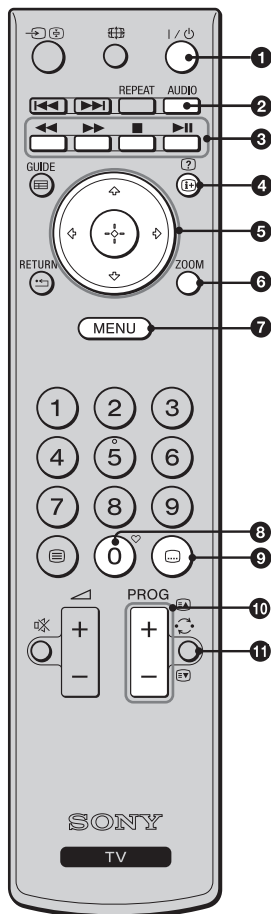

- 1 I/⏻ - Режим на готовност на телевизора**  
Включва и изключва телевизора от режим на готовност.
- 2 AUDIO**  
**В аналогов режим:** Променя режима на двоен звук (стр. 23).  
**В цифров режим:** Променя аудио езика за текущата програма, която гледате (стр. 27)
- 3 Цветни бутони (стр. 13)**
- 4 -Инфо/Текст покажи**  
**В цифров режим:** Показва кратка информация за текущата програма и информация за следващата програма  
**В аналогов режим:** Показва номера на текущия канал и информация за датата.  
**В режим Телетекст:** Показва скрита информация (напр. отговор на въпрос) (стр. 13)
- 5**
- 6 ZOOM**  
**В телевизионен режим:** Увеличава картината на 3 стъпки с фокус върху центъра.  
**В режим Телетекст:** Увеличава страницата на телетекста в 2 стъпки.
- 7 MENU (стр. 20)**
- 8 - Списък предпоч.**  
Показва списъка на предпочитаните програми, които сте указали (стр. 15)
- 9 (Подзаглавие)**  
Променя езика на субтитрите (стр. 27) (само в цифров режим)
- 10 PROG +/-//**  
**В телевизионен режим:** За избор на следващия (+) или предишния (-) канал.  
**В режим Телетекст (стр. 13):** Избор на следващата () или предишната () страница.
- 11 - (Предишен канал)**  
Връща към предишния гледан канал.

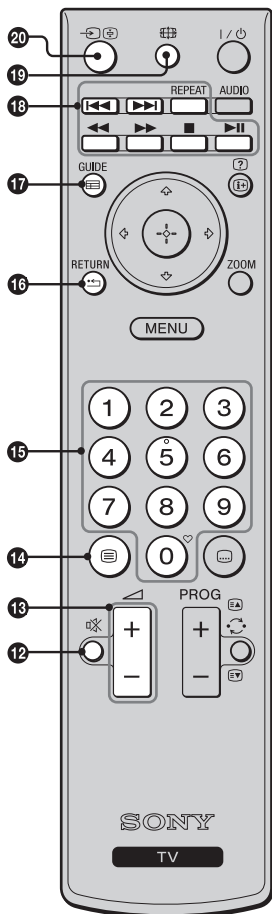

**12** - **Без звук**

Включва и изключва звука временно.

**13** - **Сила на звука**

Увеличава(+) или намалява (-) силата на звука.

**14** - **Телетекст (стр. 13)**

Натиснете за показване на информацията на телетекста (стр. 13).

**15** **Цифрови бутони**

**В телевизионен режим:** За избор на канали. За канали с номера 10 и нагоре натиснете втората и третата цифра в бърза последователност.

**В режим Телетекст:** Въвежда номерата на страница за избор на страницата.

**16** **RETURN**

Връща към предишния екран на показаното меню.

**17** **GUIDE/A/B**

**В цифров режим:** EPG (Цифров електронен справочник на програмите) (стр. 14)

**18** **Бутони за допълнително оборудване.**

Управлява устройствата, свързани към телевизора. (стр. 18)

**19** **Картинен формат**

За избор на формата на картината (стр. 13).

**20** - **Избор на вход/Текст задържане**

**В телевизионен режим:** Показва списъка с източници (стр. 18).





**В режим Телетекст:** Спрете избраната страница на телетекста.

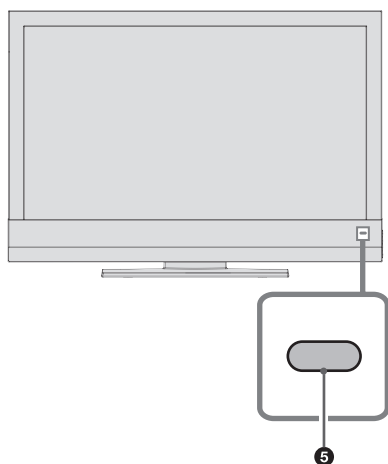
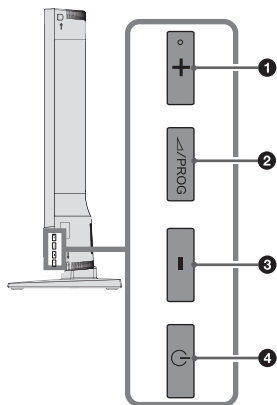

- Цифровите бутони 5, PROG + и Аудио имат осезаема точка. Използвайте осезаемите точки за ориентация при работа с телевизора.

## Общ преглед на бутоните и индикаторите на телевизора



- 1**  **+ / PROG +**  
Увеличава силата на звука/избор на следващия канал.
- 2**  **/ PROG**  
Превключване между сила на звука/опции за избор на канал.
- 3**  **- / PROG -**  
Понижава силата на звука/избор на предишния канал.
- 4**  **- Захранване**  
Включва/изключва телевизора.  
За да изключите напълно телевизора, издърпайте щепсела от електрическата мрежа.
- 5** **Индикатор за захранване/режим на готовност и сензор на устройството за дистанционно управление**
  - Светва в зелено, когато телевизорът е включен.
  - Светва в червено, когато телевизорът е в режим на готовност.
  - Приема инфрачервени сигнали от дистанционното управление. Не поставяйте нищо върху сензора, защото това може да наруши функцията му.



- Уверете се, че телевизорът е напълно изключен, преди да извадите щепсела от електрическата мрежа. Изваждането на щепсела, докато телевизорът е включен, може да причини повреда.

## Гледане на телевизия

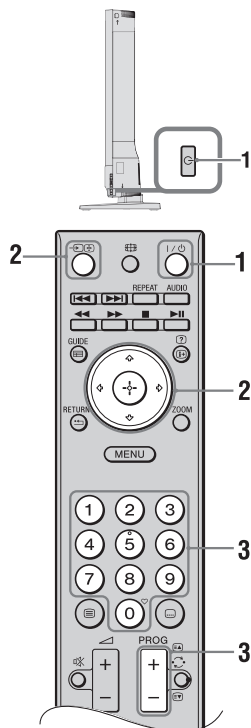

- 1 Натиснете на телевизора или на дистанционното управление, за да включите телевизора. Индикаторът за режим на готовност на предния панел на телевизора от червен става зелен.
- 2 Натиснете за да превключите на цифров или аналогов режим. На дисплея се появява менюто за източник.

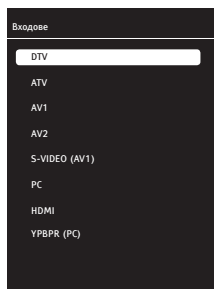

Натиснете , за да изберете DTV за цифров режим или ATV за аналогов режим, след което потвърдете с . Вашият телевизор ще се включи на избрания режим.

- 3 Натиснете бутоните с цифри или PROG +/-, за да изберете телевизионен канал.

- За канали с номера 10 и нагоре натиснете втората и третата цифра в бърза последователност.
- За да изберете цифров канал с помощта на цифровия електронен справочник на програмите (EPG), вж. стр. 14.

### В цифров режим

За кратко се показва банер с информация. Възможно е на банера да се появят следните икони.

- : Радио услуга
- : Кодирана/платена услуга
- : Възможни са няколко езика за звука
- : Възможни са субтитри
- : Възможни са субтитри за хора с увреден слух
- : Препоръчителна минимална възраст за настоящата програма (от 4 до 18 години)
- : Родителски контрол

### Допълнителни функции

За	Извършете следното
Регулиране на силата на звука	Натиснете бутона  + (увеличаване)/- (намаляване).
Избор на канал от списъка с канали	Натиснете . Натиснете , за да изберете желания канал от списъка с канали, след което натиснете .
Избор на списъци с предпочитани	Натиснете . За подробности вж. стр. 15.

## За достъп до Телетекст

В аналогов режим натиснете . Всеки път, когато натискате , дисплеят се променя циклично както следва

Картина и телетекст → Телетекст → Без телетекст(изход от услугата Телетекст).

- Натиснете бутоните с цифри или /, за да изберете страница.
- За да задържите страница, натиснете / .
- За да покажете скрита информация на страница, натиснете /.
- Ако дадена страница има подстраници и ако не искате да чакате за автоматично превъртане, натиснете бутона за предишните страници и бутона за следващите страници.
- Натиснете два пъти ZOOM, за да увеличите текста на страницата в две стъпки; при първото натискане ще се увеличи горната половина, а при второто натискане ще се увеличи долната половина на страницата.



- Когато в дъното на страницата с текст се появят четири цветни елемента, значи е наличен Fastext. Fastext ви позволява бърз и лесен достъп до страници. Натиснете съответния цветен бутон, за да отворите страницата.

## За да смените формата на екрана ръчно

Няколкократно натиснете , за да изберете желаня формат на екрана.

### Широк

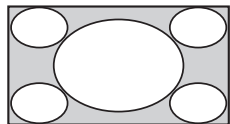

Показва широкоекранни програми (16:9) в правилните пропорции.

14:9\*

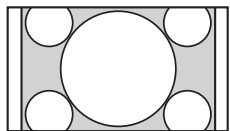

Показва програми със съотношение 14:9 в правилните пропорции. Като резултат на екрана се виждат черни ленти.

4:3

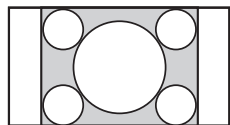

Показва традиционните програми 4:3 (напр. неширокоекранни телевизори) в правилните пропорции.

## LetterBox\*

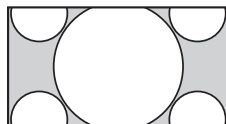

Показва кинематографски програми в правилните пропорции.

## Подзаглавие\*

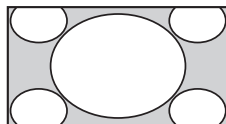

Показва кинематографски програми със субтитри на екрана.

## Panorama\*

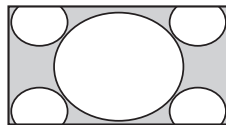

Показва стандартни 4:3 видеосигнали с ефект, наподобяващ широк екран. Картината 4:3 е разтегната, за да запълни екрана.

## Авто

Автоматично променя формата на екрана така, че да съответства на излъчвания сигнал.

## Надсканиране: Изкл.

Когато е избран този режим, картината с висока разделителна способност не се изрязва и се показва в оригинален размер.

- \* Възможно е долната и горната част на картината да бъдат отрязани.



- В зависимост от сигнала някои екранни формати може да не могат да бъдат избрани.
- Символи и/или букви в горната и долната част на картината може да не се виждат в режим "Panorama".

# Използване на цифровия електронен справочник на телевизионните програми (EPG) DV3



**1** В цифров режим натиснете GUIDE.

**2** Извършете желаната операция, както е показано в таблицата по-долу или както се вижда на показвания екран.

\* Възможно е тази функция да не работи в някои държави/региони.

За	Извършете следното
Гледане на програма	Натиснете  , за да изберете програма, след което натиснете  .
Изключване на EPG	Натиснете  GUIDE.
Показване на информация за текущата програма, както и програмата за предишния или следващия ден.	<ol style="list-style-type: none"> <li>1 Натиснете  , за да изберете канала, чиято програма искате да покажете, след което натиснете  . Ще се активира редът с информация за програмата.</li> <li>2 Натиснете червения бутон, за да покажете информацията за предишния ден, и зеления бутон, за да покажете информацията за следващия ден.</li> <li>3 Натиснете  , за да изберете заглавията на информацията за програмата, след което натиснете  (?) за подробности.</li> </ol>
За да настроите напомняне за програма	<ol style="list-style-type: none"> <li>1 Натиснете  , за да изберете канала, за който ще бъде зададено напомняне, след което натиснете  . Ще се активира редът с информация за програмата.</li> <li>2 Натиснете  , за да изберете заглавието на информацията за програмата, за която искате да зададете напомняне, след което натиснете синия бутон.</li> <li>3 Въведете информацията за напомнянето и натиснете  .</li> <li>4 Натиснете RETURN  за да приключите с настройването.</li> </ol>
Отмяна на зададено напомняне	<ol style="list-style-type: none"> <li>1 В менюто EPG натиснете жълтия бутон.</li> <li>2 Натиснете  , за да изберете напомнянето, което искате да отмените.</li> <li>3 Натиснете червения бутон, за да изтриете напомнянето.</li> <li>4 Натиснете RETURN  за да приключите с настройването.</li> </ol>



# Използване на списъка с предпочитани цифрови програми DV3



\* Възможно е тази функция да не работи в някои държави/региони.

Можете да създадете четири различни списъка с предпочитани канали.

**1** Изпълнете следните операции, за да отворите таблицата с програмите.  
MENU → ⇩ → Настройки → ⊕ → ⇩ → Настройка Канал → ⊕ → ⇩ → Таблица на прогр. → ⊕.

**2** Извършете желаната операция, както е показано в таблицата по-долу, или както се вижда на показвания екран.

За	Извършете следното
Добавяне или премахване на канали от списъка на предпочитаните	<ol style="list-style-type: none"> <li>1 Натиснете ⇩/⇧, за да изберете канала, който искате да добавите в списъка с предпочитани.</li> <li>2 Натиснете ⇐/⇒, за да изберете списъка с предпочитани, в който искате да добавите избрания канал, след което натиснете ⊕.</li> <li>3 Под съответния списък с предпочитани се появява символът ♥ за обавения канал.</li> <li>4 За да премахнете канал от списъка с предпочитани, изберете съответния канал от списъка с предпочитани и натиснете ⊕. Символът ♥ ще изчезне.</li> <li>5 Натиснете RETURN ↵, за да приключите с настройването.</li> </ol>
Избор на списъци с предпочитани	<ol style="list-style-type: none"> <li>1 Натиснете ♥, за да изберете списък с предпочитани.</li> <li>2 В менюто „Списък предпоч.“ натиснете ⇩/⇧, за да изберете един от списъците от FAV1 до FAV4, след което натиснете ⊕.</li> </ol>
Гледане на канал	<ol style="list-style-type: none"> <li>1 Отворете желания списък с предпочитани.</li> <li>2 Натиснете ⇩/⇧, за да изберете канал, след което натиснете ⊕.</li> </ol>
Изключване на списъка с предпочитани програми	Натиснете RETURN ↵.





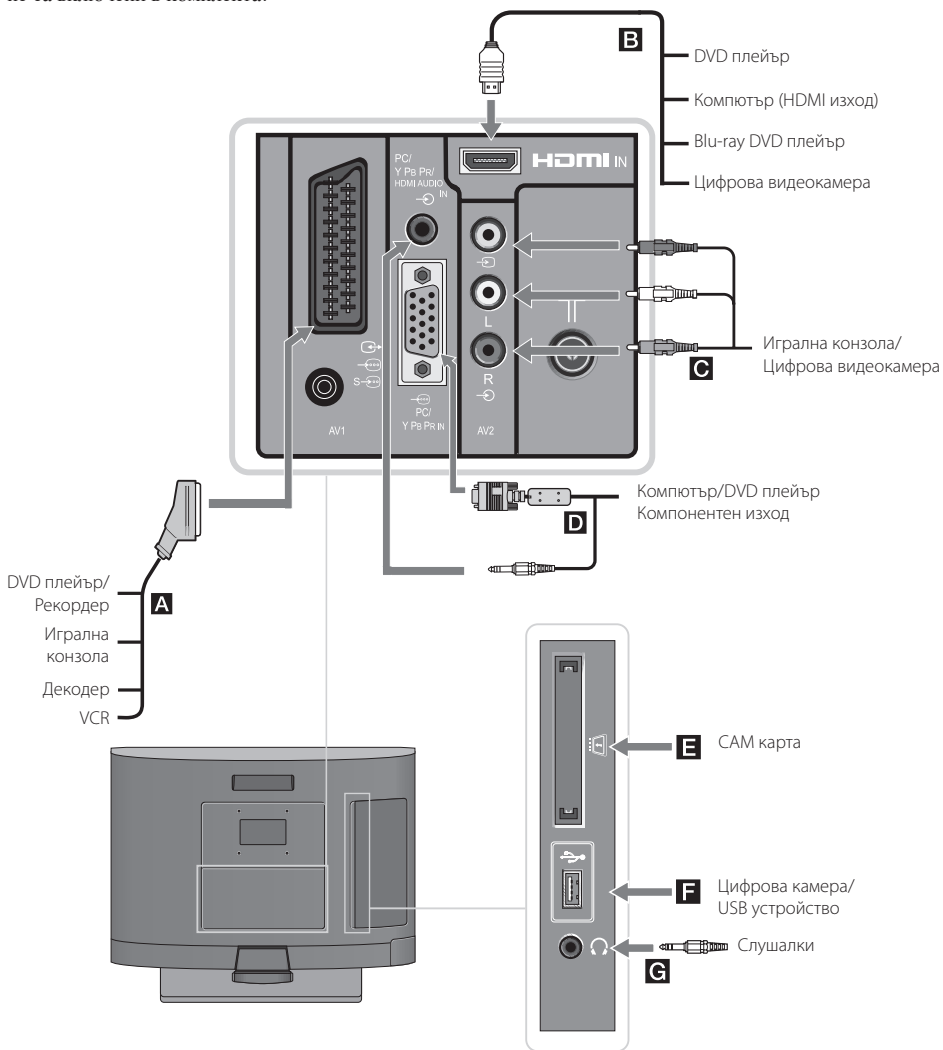

# Използване на допълнително оборудване

## Свързване на допълнително оборудване

Можете да свържете към телевизора си широка гама допълнително оборудване. Свързващите кабели не са включени в комплекта.





## Свързване на аудио/видео оборудване (в ред по качество: от високо към ниско)

Точка на свързване	Свържете с	Описание
<b>B</b> HDMI 	HDMI кабел	Това е входът за цифрови видео и аудио сигнали. Ако устройството има DVI гнездо, свържете DVI гнездото към гнездото за HDMI1, като използвате DVI-HDMI адаптер (не е включен в комплекта), и свържете аудио изходите на устройството към PC/Y Pb Pr/HDMI аудио входа.  <ul style="list-style-type: none"><li>• HDMI входът поддържа само следните видео входове: 480i, 480p, 576i, 576p, 720p, 1080i, 1080p, 1080/24p</li><li>• Използвайте само оригинален HDMI кабел с логото на HDMI. Препоръчваме ви да използвате кабела Sony HDMI (във високоскоростния му вариант).</li></ul>
<b>D</b> 	VGA - Y Pb Pr кабел, аудио кабел PC кабел с ферити за свързване с компютър, аудио кабел	Свържете устройството посредством кабел за VGA-Y Pb Pr адаптер (не е включен в комплекта) и свържете аудио изходите на оборудването към PC/Y Pb Pr/HDMI аудио вход. Препоръчваме ви да използвате PC кабел с ферит, като например „Connector, D-sub 15” (вж. 1-793-504-11, който се предлага в сервизните центрове на Sony) или еквивалентен.  <ul style="list-style-type: none"><li>• Y Pb Pr входът поддържа само следните видео входове: 480i, 480p, 576i, 576p, 720p, 1080i, 1080p.</li></ul>
<b>A</b> 	SCART кабел	Можете да свържете декодер. Когато свържете декодер, сигналите на кодирани програми се изпращат до декодера, където те се декодират и се изпращат до телевизора.  <ul style="list-style-type: none"><li>• Можете да свържете рекордер (напр. DVD recorder) directly to the TV.</li></ul>
<b>C</b> 	Композитен видео кабел	

## Свързване на преносимо оборудване

Точка на свързване	Свържете с	Описание
<b>F</b> 	USB кабел	Можете да пускате файлове със снимки/музика, съхранявани в Sony цифров фотоапарат или видеокамера през USB кабел или от USB памет на вашия телевизор (стр. 18).



## Свързване на друго оборудване

Точка на свързване	Свържете с	Описание
<b>E</b>  (Модул за условен достъп)	CAM модул	Позволява достъп до телевизионни услуги, които се заплащат на гледане. За подробности вижте ръководството за експлоатация, приложено с вашия CAM модул. За да използвате CAM модула, изключете телевизора и включете CAM модула в гнездото.  <ul style="list-style-type: none"><li>• CAM не се поддържа в някои държави/региони. Обърнете се към вашия доставчик.</li></ul>
<b>G</b> 	Слушалки	Можете да слушате звука на телевизора със слушалки.

## Преглед на изображения от свързано устройство

Включете свързаното устройство, след което извършете следните операции.

**1** Натиснете , за да покажете менюто за източник „Вход“.

**2** Натиснете , за да изберете входния източник, в който е свързано устройството, след което натиснете , за да потвърдите.

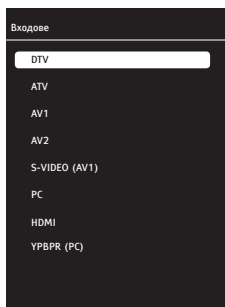

<b>A</b> AV1	Превключва на устройството, свързано към вход AV1.
<b>A</b> S-VIDEO (AV1)	Превключва на устройството, свързано посредством вход AV1.
<b>B</b> HDMI	Превключва на устройството, свързано към вход HDMI.
<b>C</b> AV2	Превключва на устройството, свързано към вход AV2.
<b>D</b> YBPBR (PC)	Превключва на устройството, свързано към вход PC.
<b>D</b> PC	Превключва на компютъра, свързан към вход PC.

## За оборудване, свързано към Scart гнездо посредством напълно окабелен 21-пинов Scart кабел

Започнете възпроизвеждане от свързаното оборудване.

На екрана се показва картина от свързаното оборудване.

## За автоматично свързан VCR



В аналогов режим натиснете **PROG +/-** или бутоните с цифри, за да изберете видео канала.



## Възпроизвеждане на снимки/музика от USB

Можете да пускате файлове със снимки/музика, съхранявани в Sony цифров фотоапарат или видеокамера през USB кабел или от USB памет на вашия телевизор.

**1** Свържете поддържано USB устройство към USB гнездото на телевизора.



**2** Натиснете MENU.

**3** Натиснете , за да изберете „Снимки“ или „Музика“, след което натиснете , за да потвърдите. На екрана се показва списък с файлове или папки.

**4** Натиснете , за да изберете файл или папка, след което натиснете , за да потвърдите.

Натиснете червения бутон, за да изберете всички файлове.

Натиснете зеления бутон, за да премахнете избора от всички файлове.

След като изберете папка, изберете файл и натиснете , за да осветите файла, след което натиснете бутона  (в синьо). Възпроизвеждането започва.

Ако искате да възпроизведете повече файлове със снимки или музика от папката, натиснете , за да ги осветите.



- Когато телевизорът чете данни от USB устройството, внимавайте за следното:
  - Не изключвайте телевизора или свързаното USB устройство.
  - Не сваждайте USB кабела.
  - Не сваляйте USB устройството.Ако го направите, възможно е да се повредят данните, намиращи се на USB устройството.
- Sony не носи отговорност за повреди или загуба на данни от носителя на запис, причинени от повреди в свързаното оборудване или телевизора.
- Поддържа се възпроизвеждане по USB на следните формати със снимки:
  - JPEG (DCF или Exif съвместими с JPEG файлове с разширението „.jpg“).
- Поддържа се възпроизвеждане от USB на следните формати за музика:
  - MP3 (файлове с разширение „.mp3“, които не са защитени с авторско право)
- Поддържат се само английски имена на файлове и папки.

- Когато свързвате цифров апарат Sony, задайте режима за връзка на фотоапарата на „Auto“ или „Mass Storage“. За повече информация относно режима на USB връзка, вижте ръководството за експлоатация, приложено към цифровия ви фотоапарат.
- Актуална информация относно съвместимите USB устройства можете да намерите на уеб сайта по-долу. <http://support.sony-europe.com/TV/compatibility/>



## За да видите снимка



### - Слайдшоу



Можете да създадете слайдшоу, като изберете много снимки. Всяка снимка остава на екрана в продължение на указаното от вас време, след което се показва следващата снимка.

### 1 Избиране на снимка.

Можете да изберете снимки от свързаното USB устройство или от предварително зададена папка със снимки. За подробности относно избирането на снимки вж. стр. 18.

2 Докато се показва избраната снимка, натиснете MENU, след което натиснете , за да изберете  (Настройки) и натиснете , за да потвърдите.

3 Натиснете , за да изберете  (Usb Настройка), след което натиснете , за да потвърдите.

4 Натиснете , за да изберете „Интервал плавен преглед“, след което натиснете , за да го зададете на 3, 5 или 10 секунди. Всяка снимка остава на екрана в продължение на зададеното тук време, след което се показва следващата снимка.

5 Натиснете няколкократно MENU, за да излезете от менюто.

### - Увеличаване/намаляване на снимката

Тази функция ви позволява да увеличавате или намалявате снимките.

1 Натиснете ZOOM, докато текущата снимка е на пауза или се възпроизвежда.



- Натиснете няколкократно ZOOM. Снимката ще бъде увеличена, след което - намалена.

### - Завъртане на снимка

Тази функция ви позволява да завъртате снимките с 90°.

1 Натиснете , за да завъртите снимка на 90°, докато тя се възпроизвежда.

## Използване на Управление през HDMI

Функцията за Управление през HDMI позволява на устройствата да се управляват взаимно посредством функцията HDMI CEC (Управление на потребителска електроника) на HDMI. Можете да свържете съвместими със Sony HDMI устройства, като телевизор и DVD рекордер, с твърд диск и аудио система посредством HDMI кабели, за да позволите да се управляват взаимно. Уверете се, че съвместимото устройство е свързано правилно, за да използвате функцията за Управление през HDMI.

### За да настроите оборудването, свързано с Управление през HDMI

Свържете съвместимото оборудване и телевизора посредством HDMI кабел. За подробности вж. стр. 17.

### За да направите настройките за HDMI

HDMI управлението трябва да бъде разрешено както в телевизора, така и в свързаното оборудване. Вж. „HDMI настройки“ (стр. 28) за настройване на телевизора. Вж. ръководството за употреба за подробно описание на настройките на свързаното оборудване.

### Функции на Управление през HDMI то

- Изключва свързаното оборудване, заедно с телевизора.
- Автоматично активира входа на оборудването, когато то бъде включено.

# Използване на функциите от MENU

## Навигация през менютата

MENЮ ви позволява достъп до най-различни удобни функции на този телевизор. Можете лесно да избирате каналите и да промените настройките на своя телевизор.

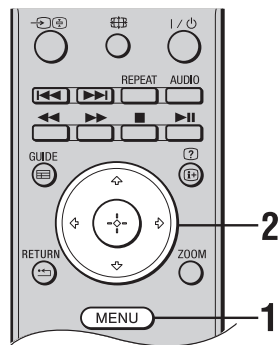

**1** Натиснете MENU, за да покажете менюто.

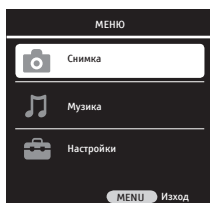

**2** Натиснете  $\uparrow/\downarrow$ , за да изберете опция, след което натиснете  $\oplus$ .

Символ за опцията	Описание
 <b>Снимка</b>	Можете да разглеждате файловете със снимки, съхранявани в USB устройства (стр. 18).
 <b>Музика</b>	Можете да разглеждате файловете с музика, съхранявани в USB устройства (стр. 18).
 <b>Настройки</b>	Можете да регулирате разширените настройки (стр. 21).

**3** Следвайте инструкциите на екрана.

**4** Натиснете MENU, за да излезете.



- Опциите, които можете да настроите, се различават в зависимост от ситуацията.

## Меню за настройки на телевизора

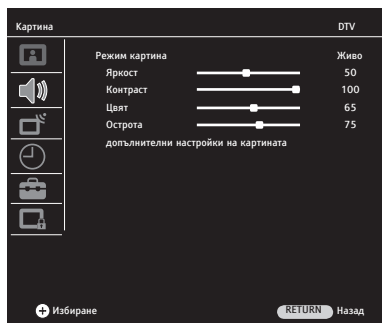

Изпълнете следните операции, за да отворите менюто „Настройки“ на телевизора.

- 1 Натиснете MENU.
- 2 Натиснете  $\updownarrow$ , за да изберете  (Настройки), след което натиснете  $\oplus$ , за да потвърдите.
- 3 Натиснете  $\updownarrow$ , за да изберете опции на менюто, след което натиснете  $\oplus$ , за да потвърдите. Натиснете MENU, за да излезете.



### Картина

#### Режим картината

За избор на режима на картината.

<b>Ярък</b>	Подсилва контраста и остротата на картината.
<b>Естествен</b>	Предлага оптимално качество на картината чрез увеличаване на контраста на картината.
<b>Кино</b>	За гледане на филми. Най-подходящ за гледане в условия, наподобяващи киносалон.
<b>Спорт</b>	Предлага най-добро качество на картината за гледане на спортно съдържание.
<b>Потребителски</b>	Съхранява вашите индивидуални настройки на картината.

#### Яркост

Прави картината по-светла или по-тъмна.

#### Контраст

Увеличава или намалява интензитета на цветовете.

#### Цвят

Увеличава или намалява интензитета на цветността.

#### Острота

Изостря или омекотява картината.

#### допълнителни настройки на картина

Регулира разширените настройки на картината.

#### Цветна

#### Температура

Регулира нивото на бялото в картината.

#### Студено

Придава на белите цветове синкав оттенък.

#### Топло

Придава на белите цветове червеникав оттенък.



#### Нормален

Придава на белите цветове неутрален оттенък.

<b>DNR</b>	Намалява шума в картината (снежна картина).	
	<b>Слабо/Средно/Силно</b>	Промяна на ефекта на намаляването на шума.
	<b>Изкл.</b>	Изключва функцията „Намаляване шум“.
<b>Mpeg NR</b>	Намалява шума в картината при MPEG-компресирано видео. Тази функция се активира, докато гледате DVD или цифрова телевизия.	
	<b>Слабо/Средно/Силно</b>	Промяна на ефекта на намаляването на шума в MPEG.
	<b>Изкл.</b>	Изключва функцията „MPEG Намалние шум“.
<b>Жив цвят</b>	Прави цветовете по-„живи“.	
	<b>Слабо/Средно/Силно</b>	Промяна на ефекта на функцията „Вибриращ цвят“.
	<b>Изкл.</b>	Изключва функцията „Вибриращ цвят“.
<b>Кристално чист</b>	Регулира нивото на картината автоматично, така че да съответства на текущата сцена.	
	<b>Слабо/Средно/Силно</b>	Регулира ефекта от функцията „Кристално чист“.
	<b>Изкл.</b>	Изключва функцията „Кристално чист“.
<b>Динамиуен контраст</b>	Изпраща по-ярко или по-тъмно изображение към екрана в зависимост от нивото на яркостта на картината и създава по-голям ефект на контраст.	
	<b>Слабо/Средно/Силно</b>	Промяна на ефекта на функцията „Динам. контраст“.
	<b>Изкл.</b>	Изключва функцията „Динам. контраст“.
<b>Динамична подсветка</b>	Регулира силата на фоновото осветление автоматично спрямо средната яркост на картината.	
	<b>Автоматичен/Ден/Нощ</b>	Промяна на ефекта на функцията „Динамично осветление фон“.
	<b>Изкл.</b>	Изключва функцията „Динамично осветление фон“.
<b>Подсветка</b>	Регулира силата на светлината, отразена към LCD панела.	
	 <ul style="list-style-type: none"> <li>Ако някоя от опциите „Авто“, „Ден“ или „Нощ“ е избрана за „Динамично осветление фон“, то функцията „Задна Светлина“ ще бъде сива и няма да е достъпна.</li> </ul>	





<b>Сила на звука</b>	Натиснете  /  , за да регулирате силата на говора.
<b>Баланс</b>	Регулира звуковия баланс между десните и левите високоговорители.
<b>Автоматична сила на звука</b>	Нивата на звука са различни за различните станции. Това може да доведе до разлики между каналите. Ако тази функция е зададена на „Вкд.“, нивото на звука се поддържа, когато смените канала.
<b>Тип на звука</b>	Регулира звука от високоговорителите за стерео или двуезични програми.
	<b>Stereo</b> За стерео програми.
	<b>Dual I/II</b> За двуезични предавания, изберете „Dual I“ за звуков канал 1, „Dual II“ за звуков канал 2.
<b>Обемен звук</b>	Дава дълбочина на звука на програмата, която гледате.
<b>Режим на Звук</b>	Регулира звуковия ефект в зависимост от функциите на програмата, която гледате.
	<b>Музика</b> Създава звукови ефекти, които ви карат да се чувствате като в концертна зала.
	<b>Ясен глас</b> Създава ефекти, които акцентират върху звуците на речта.
	<b>Равен</b> Увеличава яснотата, детайлите и присъствието на звука.
<b>Слушалки</b>	Регулира звука на слушалките, свързани към телевизора.
<b>Аудио описание</b>	Предоставя аудио описание (разказ) на визуалната информация, ако телевизионните канали имат функцията за аудио описание.  <ul style="list-style-type: none"><li>• Опцията „Аудио описание“ е активна само за цифрови програми.</li></ul>



### Автоматична настройка

Настройва всички налични канали.  
Можете да пренастроите каналите след преместване в нова къща или да търсите нови канали, пуснати от различните станции.  
Следвайте инструкциите, изведени на екрана, за да настроите телевизора.

### Цифрова ръчна настройка

Ръчно настройва и съхранява цифровите канали.

- 1 Натиснете бутоните с цифри или  $\leftarrow/\rightarrow$ , за да изберете номера на канала, който искате да настроите.
- 2 Когато телевизорът намери наличните канали, имената им се показват в долната част на менюто и каналите се запазват.
- 3 Натиснете MENU, за да приключите с настройването.  
Повторете гореописаната процедура, за да настроите други канали.

### Аналогова ръчна настройка

Ръчно настройва и съхранява аналоговите канали.

#### Система/ Канал/Търси/ Програма No.

- 1 Натиснете  $\uparrow/\downarrow$ , за да изберете „No програма”, след което натиснете  $\leftarrow/\rightarrow$  или бутоните с цифри, за да изберете номера на програма, под който да се съхрани намереният канал.
- 2 Натиснете  $\uparrow/\downarrow$ , за да изберете „Система”, след което натиснете  $\leftarrow/\rightarrow$ , за да направите своя избор.  
**BG:** За държави/региони от Западна Европа  
**I:** За Англия  
**DK:** За държави/региони от Източна Европа  
**L:** За Франция
- 3 Натиснете  $\uparrow/\downarrow$ , за да изберете „Канал”, след което натиснете  $\oplus$ , за да изберете „S” (за кабелни канали) или „C” (за земни канали).
- 4 Настройте каналите, както следва:  
**Ако не знаете номера на канала (честотата)**  
Натиснете  $\uparrow/\downarrow$ , за да изберете „Търсене”, след което натиснете  $\leftarrow/\rightarrow$ . Търсенето ще започне. Когато бъде открит канал, търсенето ще спре. Натиснете  $\leftarrow/\rightarrow$ , за да продължи търсенето.  
**Ако знаете номера на канала (честотата)**  
Натиснете  $\uparrow/\downarrow$ , за да изберете „Канал”, след което натиснете съответния бутон с цифра, за да изберете номера на канала за програмата, която желаете да настроите.
- 5 Натиснете  $\uparrow/\downarrow$ , за да изберете „Потвържд.”, след което натиснете  $\oplus$ .  
Промените се съхраняват.  
Повторете гореописаната процедура, за да настроите ръчно други канали.

#### Фина настройка

Позволява да извършите ръчно фина настройка на избрания канал, ако имате усещането, че леко регулиране може да подобри качеството на картината.  
Можете да извършвате фина настройка между -32 и +32.

**Пропусни** Прескача неизползваните аналогови канали при натискане на **PROG +/-** за избор на канал. За да изберете канал, който е зададен, да бъде прескочен, натиснете бутоните с цифри, за да въведете съответстващия номер на канал.

**Потвърди** Записва промените, направени в менюто „Аналогова ръчна настройка“.

## Таблица на програмите

Можете да подредите каналите в телевизора според личните си предпочитания, да изтривате канали, да заключите канал или да преименувате аналоговите канали.

**Тип услуга** Натиснете синия бутон няколкократно, за да изберете тип услуга. Избраният от вас тип услуга се появява в менюто. **ВСИЧКИ:** Показва всички канали. **DTV:** Показва само цифровите канали. **ATV:** Показва само аналоговите канали. **RADIO:** Показва само радио каналите. **DATA:** Показва само каналите за данни. Менюто „Таблица на прогр.“ показва само каналите, които съответстват на избрания тип услуга.

**Преместване** Променя позицията на съхраняван канал.

- 1 Натиснете  $\uparrow/\downarrow$ , за да изберете канала, който искате да преместите.
- 2 Натиснете зеления бутон.
- 3 Натиснете бутоните с цифри, за да въведете новата позиция, след което натиснете  $\oplus$ . Каналът ще бъде преместен до новата позиция.
- 4 Натиснете RETURN  $\leftarrow$ , за да приключите с настройването.

**Изтриване** Изтрива съхраняван канал.





- 1 Натиснете  $\uparrow/\downarrow$ , за да изберете канала, който искате да изтриете.
- 2 Натиснете жълтия бутон.
- 3 Натиснете зеления бутон, за да изтриете избрания канал.
- 4 Натиснете червения бутон, за да изтриете целия списък с канали.
- 5 Натиснете RETURN  $\leftarrow$ , за да приключите с настройването.

**Название** Задава име на желан аналогов канал, което се състои от максимум 8 букви или цифри.

- 1 Натиснете  $\uparrow/\downarrow$ , за да изберете аналоговия канал, който искате да наименувате.
- 2 Натиснете червения бутон.
- 3 Първата буква ще бъде осветена в квадрат. Натиснете  $\uparrow/\downarrow$ , за да изберете желаната буква, цифра или знак.
- 4 Натиснете  $\leftarrow/\rightarrow$ , за да преминете към предишната/следващата буква. Повторете гореописаната процедура, за да наименувате останалите аналогови канали.
- 5 Натиснете (+) и след това натиснете RETURN  $\leftarrow$ , за да приключите с настройването.

## Пропусни

Прескача неизползваните цифрови канали при натискане на **PROG +/-** за избор на канал. За да изберете канал, който е зададен, да бъде прескочен, натиснете бутоните с цифри, за да въведете съответстващия номер на канал.

- 1 Натиснете , за да изберете канала, който искате да прескочите.
- 2 Натиснете , за да изберете , след това натиснете .
- 3 Символът  ще се появи до името на канала, който ще бъде прескочен.

## Информация за сигнала

Предоставя информация относно „Канал”, „Мрежа”, „Модулация”, качеството на сигнала и силата на сигнала (само в цифров режим).

## СА модул

Позволява ви да изпълнявате настройките за СА модула, който можете да включите към телевизора. Когато бъде включен СИ модул за канал, който прави кодираните програми в СИ стандарти, тази функция отваря подменю и ви позволява да изпълнявате актуализации на информацията за модула.

## РС Настройка (за РС вход)

### Автоматично регулиране

Най-подходящите геометрични настройки според режима на вход се конфигурират с тази функция.

### Хоризонтална позиция

Премества образа наляво или надясно.

### Вертикална позиция

Премества образа нагоре или надолу.

### Размер

Това е честотата на пикселивия часовник. Може да стесните или уголемите дисплея, като изберете желаната стойност.

### Фаза

Използвайте , може да се уверите, че цветовете и формите са точно консолидирани на изображението на компютъра.

### Режим на автоматично регулиранлъкл

Автоматично регулира позицията на екрана и фазата на картината в РС режим.

## Таймер



### Часовник









Позволява ви да настроите ръчно часовника. Когато телевизорът приема програми с цифров сигнал, не можете да настроите ръчно часовника, тъй като кодът на часа се получава автоматично от сигнала на програмата.

### Час за Изключване

Телевизорът преминава в режим на готовност автоматично в указания час и дата.

### Повтори/Час/Минута























- 1 Натиснете , за да изберете „Повтори”, след което натиснете , за да изберете интервала на повторение.

- 2 Натиснете /, за да изберете „Час”, след което натиснете /, за да изберете стойността на часа.
- 3 Натиснете /, за да изберете „Минута”, след което натиснете /, за да изберете стойността на минутите.
- 4 Натиснете RETURN , за да приключите с настройването.

## Час за Включване

Телевизорът се включва от режима на готовност автоматично в указания час и дата.

### Активирай/ Час/Минута/ Сила на звука/Режим/ Програма

- 1 Натиснете /, за да изберете „Активирай”, след което натиснете /, за да изберете интервала на повторение.
- 2 Натиснете /, за да изберете „Час”, след което натиснете /, за да изберете стойността на часа.
- 3 Натиснете /, за да изберете „Минута”, след което натиснете /, за да изберете стойността на минутите.
- 4 Натиснете /, за да изберете „Говор”, след което натиснете /, за да изберете силата на звука, с която искате да се включи телевизорът.
- 5 Натиснете /, за да изберете „Режим”, след което натиснете /, за да изберете режима, на който искате да се включи телевизорът.
- 6 Ако режимът е зададен на DTV, ATV или Радио, тогава натиснете /, за да изберете номера на програмата, на която искате да се включи телевизорът от опцията „Програма”.
- 7 Натиснете RETURN , за да приключите с настройването.

## Таймер за Изключване

Позволява телевизорът да премине сам в режим на готовност автоматично след указаното време, което може да бъде зададено между 10 и 240 минути.

## Автоматично изключване

Когато тази функция бъде зададена на „Включен”, телевизорът ще премине в режим на готовност след 5 минути, ако не получи сигнал от някой от източниците.

## Часова зона

Позволява ви ръчно да избирате часовата зона, в която се намирате, ако зоната не е същата като настроената за вашата държава/регион.



## Опции

### Езикови настройки

Позволява да правите всички езикови настройки.

#### Езикови настройки

За избор на езика, на който да се показват менютата.

#### Аудио езици



За избор на езика, който да се използва за дадена програма. Някои цифрови канали могат да предават програми на няколко аудио езика.

#### Език на субтитри

Позволява да изберете езика на субтитрите.

#### За граждани с увреден слух

Когато е избрано „Трудно се чува”, ще се показва визуална помощ наред със субтитрите (ако тя се поддържа от станцията).

<b>Възстанови фабричните настройки</b>	<p>Връща всички настройки към фабричните им стойности и се показва ръководството за инсталиране.</p>
	<p></p> <ul style="list-style-type: none"> <li>• Не изключвайте телевизора от бутона или от контакта, не натискайте никакви бутони по време на възстановяване на фабричните настройки (прибл. 30 сек).</li> <li>• Списъците с предпочитани, държава/регион, език и всички настройки относно автоматично настроените канали ще бъдат върнати към фабричните им стойности.</li> </ul>
<b>Държава</b>	<p>Опцията „Избор На Страна” става сива и не може да бъде променяна. Страната, избрана по време на първото стартиране, ще бъде показана автоматично в менюто.</p>
<b>Режим игра</b>	<p>Режим игра е активен само за източници PC, HDMI, YPBPR. Когато режимът на игра е зададен на „Включен” за тези източници, режимът на картината в менюто за картината автоматично ще се превключи на „Режим игра”. В този режим можете да промените само настройките на цветната температура и задната светлина. „Режим игра” предлага значително подобрение в качеството на картината за игрални конзоли, както и за показване на текстовите файлове, когато телевизорът се използва за монитор. Препоръчваме ви да зададете този режим на „Изключен”, когато искате да гледате филм от някой от горепосочените източници.</p>
<b>Обновяване софтуер</b>	<p>Позволява на телевизора да получава обновления на софтуера автоматично (когато те се излъчват) посредством текущата ви антена/кабелна връзка. Препоръчва се да държите тази настройка винаги „Включен”.</p>
	<p></p> <ul style="list-style-type: none"> <li>• Опцията „Обновяване софтуер” не се появява в менюто в аналогов режим.</li> </ul>
<b>Ефирно обновяване на софтуера</b>	<p>Позволява на телевизора да получава софтуерни актуализации (когато такива бъдат излъчени) посредством ръчно сканиране за софтуер, ако функцията „Обновяване софтуер” е „Изключен”.</p>
<b>USB обновяване на софтуера</b>	<p>Позволява да правите софтуерно актуализиране посредством USB вход.</p>
<b>HDMI настройки</b>	<p>Тази функция позволява на телевизора да комуникира с оборудването, включено в гнездото HDMI посредством Управление през HDMI.</p>
	<p></p> <ul style="list-style-type: none"> <li>• Това меню се появява под менюто „Предпочитания”, когато входният източник е зададен на HDMI.</li> </ul>
<b>Управление през HDMI</b>	<p>HDMI позволява да настроите телевизора така, че да комуникира с оборудване, съвместимо с Управление през HDMI. Когато това е настроено на „Вкл.”, могат да бъдат изпълнявани следните операции от менюто.</p>
<b>Уреди -автоматично изкл.</b>	<p>Когато тази функция е зададена на „Вкл.”, при изключване на телевизора оборудването, съвместимо с Управление през HDMI, също се изключва.</p>
<b>ТВ - автоматично вкл.</b>	<p>Когато тази функция е зададена на „Вкл.”, телевизорът също се включва, когато оборудването, съвместимо с Управление през HDMI, бъде включено.</p>

---

**Списък - опресняване** Създава или актуализира „Списък на HDMI уреди“. Могат да бъдат включени заедно най-много до 11 устройства, съвместими с Управление през HDMI. В едно гнездо могат да бъдат включени най-много 5 устройства. Можете да актуализирате „Списък на HDMI уреди“ също и когато промените връзките или настройките на устройствата, съвместими с Управление през HDMI.

---

**Списък на HDMI уреди** Показва свързаните устройства, съвместими с Управление през HDMI.

---

### Настройки на декодера (AV1)

Позволява да гледате и записвате кодиран канал, когато използвате декодер, директно свързан към скарт съединител чрез рекордер.



### Родителски контрол

---

#### Заклучваща система

Когато тази функция бъде зададена на „Включен“, ще бъде поискана парола, когато потребителят иска да влезе в някое от менютата „Авто настройка“, „Дигитална ръчна настройка“, „Аналогова ръчна настройка“ и „Таблица на прогр.“ под менюто „Настройка Канал“.



- Паролата за менюто „Детска Защита“ фабрично е зададено на „9999“. Можете да го промените, както желаете.

---

#### Поставете ПИН

- 1 Натиснете ⊕.
- 2 Натиснете бутоните с цифри, за да въведете новия PIN код.
- 3 Натиснете бутоните с цифри, за да въведете PIN кода, който въведохте в стъпка 2.



- В случай, че забравите PIN кода, 9999 винаги се приема.

---

#### Забрани Програма

Позволява ви да попречите на гледането на желаните програми. Въведете правилния PIN код, за да гледате блокираните програми.

- 1 Натиснете ⊕.
- 2 Натиснете ↕/↕, за да изберете канала, който искате да блокирате.
- 3 Натиснете зеления бутон.  
Повторете гореописаната процедура, за да блокирате други канали.
- 4 Натиснете RETURN ↵, за да приключите с настройването.

---

#### Родителски контрол

Задава възрастова граница за програмите. За да гледате програма, категоризирана над указаната от вас възраст, въведете правилния ПИН код.

- 1 Натиснете ↵/↵, за да изберете възрастовото ограничение, или „Изкл.“ (за гледане без ограничение).
- 2 Натиснете RETURN ↵, за да приключите с настройването.

---

#### Заклучване на Панела

Ако зададете „Заклуч.на Панела“ на „Включен“, бутоните за управление на телевизора ще бъдат заключени и няма да функционират.

## Инсталиране на аксесоарите (конзола за монтиране на стена)

### До потребителите:

За опазване на продукта и от съображения за безопасност Sony настоятелно препоръчва монтирането на вашия телевизор да бъде извършено от лицензирани подизпълнители. Не опитвайте да го монтирате сами.

### До доставчиците на Sony и подизпълнителите:

Подходите с подчертано внимание към безопасността по време на монтажа, периодичната поддръжка и огледа на този продукт.

Вашият телевизор може да бъде монтиран с помощта на конзола за закрепване към стена VESA, съвместима със скоби 75x75 mm.

Конзолата за закрепване към стена не е включена в комплекта на телевизора.

### Стъпки:

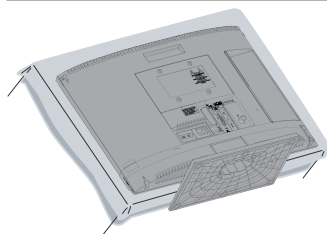

- 1 Поставете на масата, както е показано, защитния екран със защитната чанта, когато фиксирате конзолата за закрепване към стена

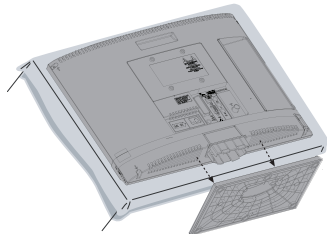

- 2 Демонтирайте стойката от телевизора (вж. стр. 6)

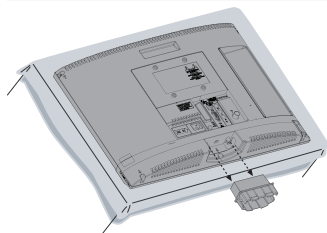











- 3 Развийте и разкачете накрайника от телевизора

- 4 Вижте Инструкциите на конзолата за закрепване към стена (не се включва в комплекта на телевизора).



# Спецификации

Име на модела	KDL-19BX200	KDL-22BX200
<b>Система</b>		
Система на панела	LCD (течнокристален дисплей) панел	
Телевизионна система	Аналогова: В зависимост от вашия избор на държава/регион: B/G, D/K, I, L Цифрова: DVB-T	
Система на цветовете/видео система	Аналогова: PAL, PAL60 (само вход за видео), SECAM, NTSC3.58, NTSC4.43 (само вход за видео) Цифрова: MPEG-2 MP@ML/HL, H.264/MPEG-4 AVC MP/HP@L4	
Покритие на каналите	Аналогова: VHF:E2-12/UHF: E21-E69/CATV:S1-S20/HYPER: S21_S41 / D/K: R1-R12, R21-R69/L: F2-F10,B-Q, F21-F69/I: UHF B21-B69 Цифрова: VHF/UHF	
Мощност на звука	3 + 3 W	
<b>Входно/изходни жакове</b>		
Антенa/Кабел	75 ома външен терминал за VHF/UHF	
 AV1	21-пинов Scart конектор включително аудио/видео вход, S-Video вход, RGB вход и TV аудио/видео изход.	
 Y Pb Pr IN	Поддържани формати: 1080p, 1080i, 720p, 576p, 576i, 480p, 480i Y: 1 Vp-p, 75 ома, 0,3V негативна синхронизация. / Pb/Cb: 0,7 Vp-p, 75 ома / Pr/Cr: 0,7 Vp-p, 75 ома	
 Y Pb Pr IN	Аудио вход (минижек)	
HDMI IN	Поддържани формати: 1080/24p, 1080p, 1080i, 720p, 576p, 576i, 480p, 480i Аудио: Двуканална линейна PCM: 32, 44,1 и 48 kHz, 16, 20 и 24 бита, Dolby Digital 32, 44,1 и 48 kHz, Dolby Digital, макс. побитова скорост 640 kHz PC вход (вж. стр. 32)	
 PC	PC вход (D-sub 15-пинов) (вж. стр. 32) G: 0,7 Vp-p, 75 ома, без синхронизация на зелено/B: 0,7 Vp-p, 75 ома / R: 0,7 Vp-p, 75 ома	
 PC	Аудио вход (минижек)	
 AV2	Видео вход (фоно жак)	
 AV2	Аудио вход (фоно жакове)	
	Вход жак слушалки	
	USB вход	
	CAM (Модул за условен достъп) вход	
<b>Захранване и други</b>		
Изисквания за захранване	220-240V AC, 50 Hz	
Размер на екрана (измерен по диагонала)	19 инча/прибл. 47 cm	22 инча/прибл. 55 cm
Разделителна способност на дисплея	1366 точки (по хоризонтала) x 768 реда (по вертикала)	
Консумация на енергия	27,0 W	43,0 W

Консумация на енергия в режим готовност		0,76 W	
Среден годишен разход на енергия <sup>*1</sup>		39 kWh	63 kWh
Размери (Ш x В x Д) (Прибл.)	(със стойка)	457,3 x 334,5 x 152,6 mm	524,5 x 375,2 x 152,6 mm
	(без стойка)	457,3 x 310,8 x 62,8 mm	524,5 x 352,3 x 66,7 mm
Тегло (Прибл.)	(със стойка)	4,5 Kg	5,1 Kg
	(без стойка)	3,9 Kg	4,5 Kg
Приложени аксесоари		Вж. „Проверка на аксесоарите“ (стр. 4)	

Дизайнът и спецификациите подлежат на промяна без предупреждение.

\*1 4 часа дневно и 365 дни в годината.

### Таблица за входния сигнал от компютър за PC and HDMI IN

Разделителна способност			Хоризонтална честота (Hz)	Вертикална честота (Hz)	Стандарт
Сигнали	Хоризонтално Пиксели	Вертикално (редове)			
VGA	<b>640</b>	<b>480</b>	<b>31.5</b>	<b>60</b>	<b>VESA</b>
	640	480	37.5	75	VESA
	720	400	31.5	70	VESA
SVGA	<b>800</b>	<b>600</b>	<b>37.9</b>	<b>60</b>	<b>VESA</b>
	800	600	46.9	75	VESA
XGA	<b>1024</b>	<b>768</b>	<b>48.4</b>	<b>60</b>	<b>VESA</b>
	1024	768	56.5	70	VESA
	1024	768	60.0	75	VESA
WXGA	<b>1280</b>	<b>768</b>	<b>47.8</b>	<b>60</b>	<b>VESA</b>
	<b>1280</b>	<b>768</b>	<b>47.4</b>	<b>60</b>	<b>VESA</b>
	<b>1360</b>	<b>768</b>	<b>47.7</b>	<b>60</b>	<b>VESA</b>





- За най-добро качество на картината, препоръчваме ви да използвате сигналите от горната таблица с вертикална честота от 60 Hz (показани с удебелен шрифт).

# Отстраняване на проблеми

## Картина

### Няма картина (екранът е тъмен) и няма звук

- Проверете връзките на антената/кабела.
- Включете телевизора в електрическата мрежа и натиснете  отстрани на телевизора.
- Ако индикаторът (готовност) свети в червено, натиснете .

### На екрана не се показва картина или информационното меню от свързаното през Scart конектора оборудване.

- Натиснете бутона , за да се покаже списъкът на устройствата, след което изберете желания вход.
- Проверете връзката между допълнителното оборудване и телевизора.

### Двоини или остатъчни изображения

- Проверете връзките на антената/кабела.
- Проверете местоположението и ориентацията на антената.

### На екрана има само „снежинки“ или шум

- Проверете дали антената не е счупена или прегъната.
- Проверете дали не е изтекъл срокът на годност на антената (3-5 години при нормална употреба, 1-2 години близо до море).

### При гледане на ТВ канал има шум в картината или в звука

- Изпълнете фина настройка, за да получите по-добро приемане на картината (стр. 24).

### На екрана се появяват малки черни и/или ярки точки

- Картината на екрана се състои от пиксели. Малките черни и/или ярки точки на екрана не означават неизправност.

### Програмите не са цветни



- Изберете „Възстанови фабр. настройки“ (стр. 27).

### Няма цвят или цвятът е неправилен при гледане от гнездата Y Pb Pr (компоненти)

- Проверете връзката към гнездата Y Pb Pr (компоненти) и се уверете, че жаковете са здраво поставени в съответните им гнезда.

## Звук

### Няма звук, но има добра картина

- Натиснете  + или  (Без звук).

## Канали

### Желаният канал не може да бъде избран

- Превключете между цифров и аналогов режим, и изберете желаните цифров/аналогов канал.

### Някои канали са празни

- Кодирани/платени канали. Абонирайте се за платената телевизионна услуга.
- Каналът се използва само за данни (без картина и звук).
- Свържете се с разпространителя на програмата за подробности относно предаването на сигнала.

### Цифровите канали не се показват

- Свържете се с местния оператор, за да разберете дали във вашата област има цифрови предавания.
- Снабдете се с антена с по-голям коефициент на усилване.

## Общи

### Телевизорът се изключва автоматично (преминава в режим на готовност)

- Проверете дали не е активиран „Таймер Изключване“ (стр. 26) или „Таймер заспиване“ (стр. 26).
- Ако не се приема сигнал или не извършвате никаква операция в TV режим в продължение на около 5 минути, телевизорът автоматично преминава в режим на готовност.

### В картината или звука има смущения

- Пазете телевизора далеч от източници на електрически смущения, като например автомобили, мотоциклети, сешоари или оптично оборудване.
  - Когато инсталирате допълнително оборудване, оставете малко разстояние между допълнителното оборудване и телевизора.
  - Проверете връзките на антената/кабела.
  - Дръжте антената/кабела на кабелната телевизия далеч от други свързващи кабели.
- ### Дистанционното управление не работи
- Сменете батериите.

## Введение

Благодарим Вас за то, что Вы выбрали этот телевизор Sony. Перед первым включением телевизора внимательно ознакомьтесь с данной инструкцией по эксплуатации и сохраните ее для консультаций в будущем.

## Примечание в отношении Цифрового ТВ

- Все функции, относящиеся к Цифровому ТВ (DVB), будут действовать только в тех странах или регионах, в которых ведется эфирная цифровая трансляция сигнала DVB-T (MPEG2 или H.264/MPEG4 AVC).
- Хотя данный телевизор соответствует параметрам стандарта DVB-T, мы не можем гарантировать его совместимость с будущим эфирным цифровым вещанием ТВ DVB-T.
- Некоторые из функций Цифрового ТВ могут быть недоступными в некоторых странах / регионах.

Изготовителем данного изделия является компания Sony Corporation, расположенная по адресу: 1-7-1 Konan Minato-ku Tokyo, 108-0075 Japan. Авторизованным представителем по вопросам электромагнитной совместимости и безопасности данного изделия является компания Sony Deutschland GmbH, расположенная по адресу: Hedelfinger Strasse 61, 70327 Stuttgart, Germany. По всем вопросам, связанным с гарантийными обязательствами в отношении настоящего изделия или с его обслуживанием, обращайтесь по адресу, указанному в отдельной сервисной или гарантийной документации.

## Информация о торговых марках

**DVB** является зарегистрированной торговой маркой DVB Project

HDMI, логотип HDMI и High-Definition Multimedia Interface являются зарегистрированными торговыми марками компании HDMI Licensing LLC.

Произведено по лицензии компании Dolby Laboratories. "Dolby" и логотип с двойной буквой D являются торговыми марками компании Dolby Laboratories.

"BRAVIA" и BRAVIA являются торговыми марками компании Sony Corporation.

## Расположение идентифицирующей этикетки

Этикетки с номером модели и характеристиками источника питания (в соответствии с применимыми правилами по технике безопасности) расположены на задней панели телевизора.

**HDMI**<sup>TM</sup>  
HIGH-DEFINITION MULTIMEDIA INTERFACE

**DOLBY**  
DIGITAL PLUS

Sony Corporation, 1-7-1 Konan, Minato-ku, Tokyo Japan

Assembled in Turkey



Sony Corporation, 1-7-1 Konan, Minato-ku, Tokyo Japan

Собрано в Турции



Импортер на территории РФ: ЗАО «Сони Электроникс», 123103, Москва, Карамышевский проезд, д.6

# Содержание

<b>Начало работы</b>	<b>4</b>
Сведения по безопасности .....	7
Меры предосторожности.....	8
Описание пульта ДУ .....	9
Описание кнопок и индикаторов телевизора.....	11
<b>Просмотр телевизора</b>	
Просмотр телевизора .....	12
Использование Цифрового экранного электронного телегида <b>DVB</b> .....	14
Использование списка цифровых избранных программ <b>DVB</b> .....	15
<b>Использование дополнительных устройств</b>	
Подключение дополнительных устройств .....	16
Просмотр изображения с устройств, подключенных к телевизору.....	18
Воспроизведение фотографий/ музыки через USB-порт .....	18
Использование функции "Контроль по HDMI" .....	19
<b>Использование функций меню</b>	
Навигация по системе меню.....	20
Меню настроек телевизора .....	21
<b>Дополнительные сведения</b>	
Установка принадлежностей (Кронштейн для настенной установки).....	30
Технические характеристики .....	31
Поиск неисправностей .....	33

Перед включением телевизора прочтите раздел "Сведения по безопасности" (стр. 7).  
Сохраняйте данное руководство для справок в будущем.

**DVB** : только для цифровых каналов.

# Начало работы

## 1: Проверка комплекта поставки

Сетевой шнур (1)

Пульт ДУ RM-ED037 (1)

Настольная подставка (1)

Батарейки размера AA (типа R6) (2)

### Установка батареек в пульт ДУ

Чтобы открыть крышку, нажмите и поднимите язычок.

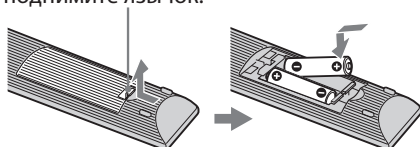

- Вставляя батарейки, соблюдайте полярность.
- Не используйте одновременно батарейки различных типов или старые и новые батарейки.
- При утилизации батареек всегда соблюдайте правила охраны окружающей среды. В некоторых регионах правила утилизации батареек могут быть регламентированы. Просьба обращаться по этому поводу в местные органы власти.
- Бережно обращайтесь с пультом ДУ. Не бросайте его, не становитесь на него и не лейте на него никаких жидкостей.
- Не оставляйте пульт ДУ вблизи источников тепла или в месте, подверженном прямому воздействию солнечных лучей, или во влажном помещении.

## 2: Установка телевизора на подставке

Для установки телевизора на подставку необходимо выполнить следующие операции.

1 Откройте картонную коробку и достаньте из нее подставку.

2 Установите телевизор на подставку.

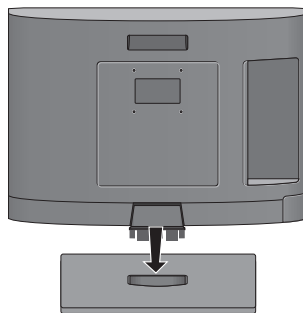

3 Слегка надавите на телевизор сверху вниз, чтобы он прочно встал на место.

## 3: Подключение антенны/ спутникового ресивера/ пишущего DVD-проигрывателя

### Подключение антенны



Подключение спутникового ресивера/записывающего устройства (например, пишущего DVD-проигрывателя) через SCART-разъем

Подключение спутникового ресивера/

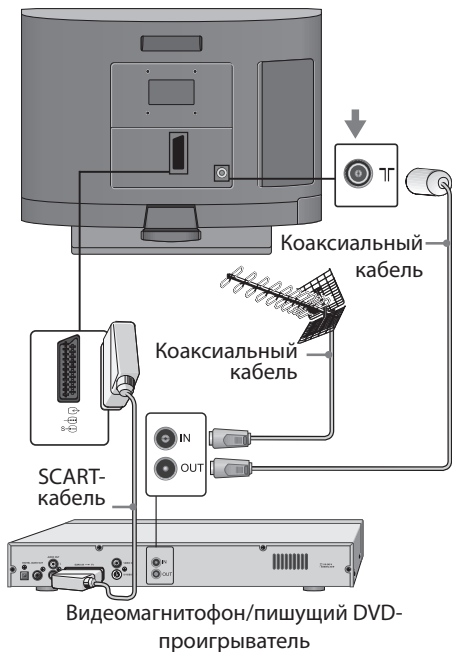

записывающего устройства (например, пишущего DVD-проигрывателя) через разъем HDMI

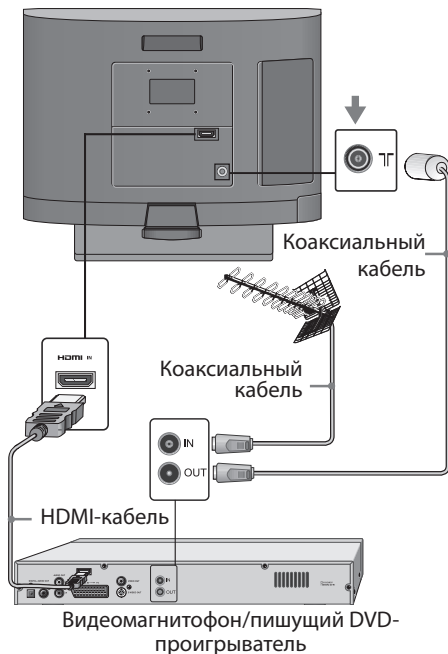

#### 4: Первоначальные настройки

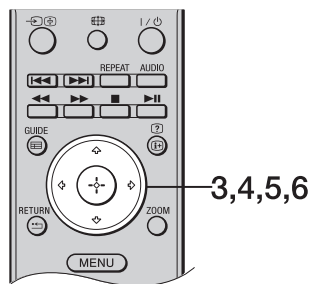
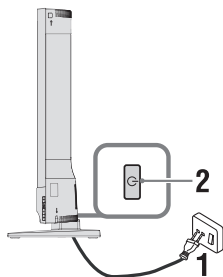





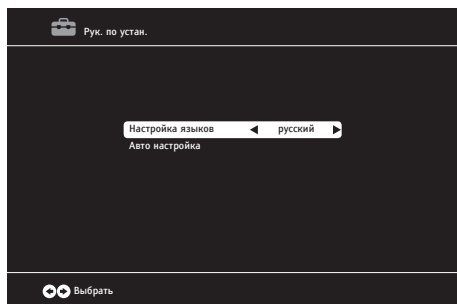

**1** Включите телевизор в сеть электропитания.

**2** Нажмите  на телевизоре.  
При первом включении телевизора на его экране автоматически появляется меню "Рук. по устан."

**3** Нажимая , выберите нужный язык.  
Выбранный Вами язык появится на экране.



**4** Нажимая , выберите "Авто настройка", затем нажмите .

**5** Нажимая , выберите нужную страну.  
Нажимая , выберите "Тип скан."  
Затем, нажимая , выберите ATV (Аналоговый режим) & DTV (Digital TV), DTV или ATV.  
"Часовой пояс" автоматически изменится в соответствии с выбранной страной. Для начала автонастройки нажмите .

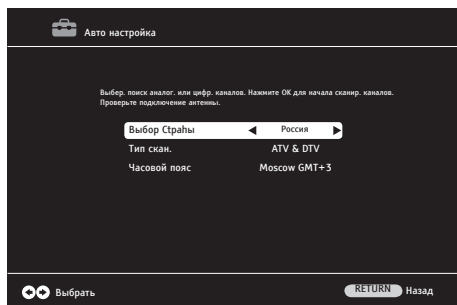

-  Автонастройка может занять несколько минут - в зависимости от числа доступных каналов.
- Вы можете также выполнить поиск каналов вручную (стр. 24).

- По завершении настройки на экран выводится таблица программ.

**6** Для выхода нажмите MENU.

## Отсоединение настольной подставки от телевизора



- Нажмите на защелки (A) и потяните подставку в направлении, указанном стрелкой.
- Отсоединяйте настольную подставку от телевизора только в том случае, если Вы хотите выполнить его настенную установку.

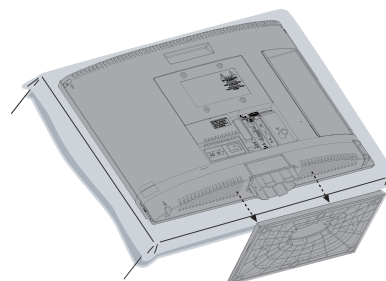
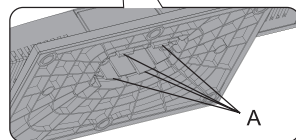
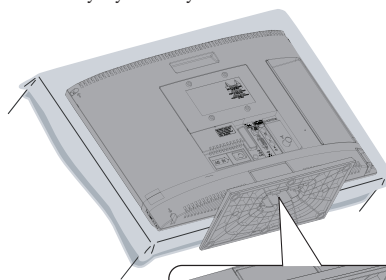



## Сведения по безопасности

### Установка и подключение

Во избежание возгорания, поражения электрическим током, повреждения телевизора и/или травм выполняйте установку и эксплуатацию телевизора в соответствии с нижеследующими указаниями.

### Установка

- Телевизор следует устанавливать вблизи легкодоступной сетевой розетки.
- Установите телевизор на ровную устойчивую поверхность.
- Настенная установка телевизора должна выполняться только квалифицированными специалистами сервисной службы.

6.5 mm - 10 mm

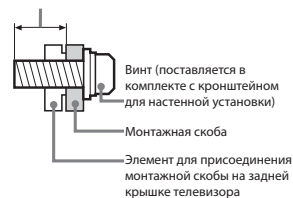

### Перемещение

- Перед перемещением телевизора отсоедините от него все кабели.
- При переносе телевизора вручную держите его, как показано на рисунке справа. Не прикладывайте усилия к ЖК-панели.
- При перевозке берегите телевизор от ударов и сильной вибрации.
- Если необходимо доставить телевизор в ремонтную мастерскую или перевезти в другое место, упакуйте его в картонную коробку с упаковочным материалом, в которых он поставлялся изначально.

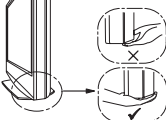

### Вентиляция

- Никогда не перекрывайте вентиляционные отверстия и не вставляйте в них никакие предметы.
- Оставляйте свободное пространство вокруг телевизора, как показано на рисунке ниже.

### Настенная установка

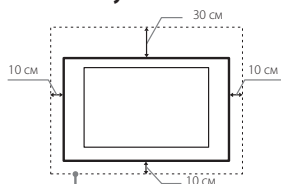

Обеспечьте вокруг телевизора расстояние не меньше указанного.

### Установка на подставке

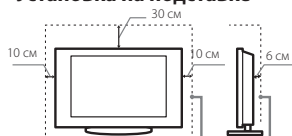

Обеспечьте вокруг телевизора расстояние не меньше указанного.

- Для обеспечения надлежащей вентиляции и предотвращения скопления грязи и пыли:
  - Не располагайте телевизор горизонтально; не устанавливайте его вверх ногами, задом наперед или набок.
  - Не устанавливайте телевизор на полке, ковре, кровати или в шкафу;
  - Не накрывайте телевизор занавесками, газетами и т.п.
  - Не устанавливайте телевизор так, как показано на рисунке ниже.

Циркуляция воздуха нарушена.

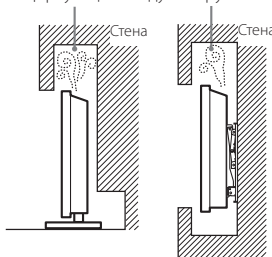

### Кабель питания

Во избежание возгорания, поражения электрическим током, повреждения телевизора и/или травм обращайтесь с кабелем питания и сетевой розеткой в соответствии с нижеследующими указаниями:

- Используйте только кабели питания поставки Sony, не пользуйтесь кабелями других поставщиков.
- Вставляйте вилку в розетку до конца.
- Используйте для питания телевизора только сеть переменного тока напряжением 220-240 В- частотой 50-60 Гц.
- При соединении телевизора с другими устройствами отключите его от сети и постарайтесь не зануться о кабели.
- Перед выполнением каких-либо работ с телевизором или его переноской выньте вилку кабеля питания от сети.
- Кабель питания не должен находиться рядом с источниками тепла.

- Регулярно очищайте вилку от пыли и влаги, скопление которых может привести к повреждению изоляции и, как следствие, к возгоранию.

### Примечания

- Не используйте кабель телевизора, входящий в комплект телевизора, с другим оборудованием.
- Не пережимайте, не перегибайте и не перекручивайте кабель питания. Иначе могут оголиться или переломиться внутренние жилы кабеля.
- Не изменяйте конструкцию кабеля питания.
- Не ставьте и не кладите тяжелые предметы на кабель питания.
- Не тяните за кабель, вынимая его из розетки.
- Не подключайте слишком много приборов к одной электророзетке.
- Не пользуйтесь электророзеткой с плоскими контактами.

### Запрещенные типы

#### установки

Во избежание поражения электрическим током, получения травм, возгорания или повреждения надлежащей вентиляции и предотвращения скопления грязи и пыли:

#### Места расположения:

На открытом воздухе (под прямыми солнечными лучами), на берегу моря, на корабле или другом судне, в автомобиле, в медицинских учреждениях, в неустойчивом положении; вблизи воды, или там, где возможно воздействие от него дождя, влаги или дыма.

#### Помещения:

- Во избежание возгорания ни в коем случае не допускайте, чтобы вблизи изделия находились горящие свечи или другие источники открытого пламени.
- В жарких, влажных или слишком запыленных помещениях; в местах, где могут быть насекомые; в таких местах, в которых телевизор может быть подвержен механической вибрации; вблизи огнеопасных объектов (свечи и др.). На телевизор не должны попадать какие-либо капли или брызги; нельзя ставить на него предметы, содержащие жидкости, например вазу с цветами.



#### Ситуации:

Не касайтесь телевизора мокрыми руками; не эксплуатируйте его со снятым корпусом или с дополнительными аксессуарами, не рекомендованными изготовителем. Во время грозы отключайте телевизор от розетки электропитания и антенны.

#### Осколки:

- Не бросайте никакие предметы в телевизор. От удара экранное стекло может разбиться и нанести серьезную травму.
- Если на поверхности телевизора образовались трещины, перед тем, как прикоснуться к нему, выньте кабель питания из розетки. В противном случае Вы можете получить удар электрическим током.

## Если телевизор не используется

- Если Вы не собираетесь пользоваться телевизором в течение нескольких дней, по соображениям безопасности и энергосбережения его следует отключить от сети электропитания.
- Так как телевизор не отключается от сети при выключении кнопкой, для его полного отключения от электропитания выньте вилку кабеля питания из розетки.
- Следует иметь в виду, что некоторые телевизоры обладают функциями, для корректной работы которых требуется оставлять телевизор в дежурном режиме.

## Меры предосторожности в отношении детей

- Не позволяйте детям входить в телевизор.
- Храните мелкие детали вне досягаемости детей, чтобы они не могли случайно проглотить их.

## Если имеют место следующие неисправности...

Немедленно выключите телевизор и выньте вилку кабеля питания из розетки в следующих случаях.

Обратитесь к своему дилеру или в сервисный центр Sony для того, чтобы квалифицированные специалисты сервисной службы выполнили проверку телевизора.

## В случае, если:

- Поврежден кабель питания.
- Электророзетка имеет плохие контакты.
- Телевизор получил повреждение в результате падения, удара или попадания брошенных в него предметов.
- Внутри корпуса телевизора через отверстия попала жидкость или какой-либо предмет.

## Меры

## предосторожности

### Просмотр телевизора

- Смотрите телевизор при достаточном освещении; просмотр при плохом освещении или в течение чрезмерно продолжительного времени утомляет глаза.
- При пользовании наушниками не устанавливайте слишком большую громкость, чтобы не повредить слух.

### ЖК-экран

- Хотя ЖК-экран изготовлен по высокоточной технологии и число активных точек достигает 99,99 % и выше, на экран могут постоянно появляться черные или яркие цветные (красные, синие или зеленые) точки. Это структурное свойство ЖК-экрана, которое не является признаком неисправности.
- Не нажимайте на защитный фильтр, не царапайте его и не ставьте на телевизор какие-либо предметы. Это может привести к неравномерности изображения или повреждению ЖК-экрана.
- Если телевизор работает в холодном месте, изображение может оказаться размытым или слишком темным. Это не является признаком неисправности. Эти явления исчезнут с повышением температуры.
- При продолжительной демонстрации неподвижного изображения могут появиться остаточные изображения.
- Во время работы телевизора экран и корпус нагреваются. Это не является признаком неисправности.
- ЖК-экран содержит небольшое количество жидких кристаллов. Некоторые люминесцентные лампы, применяемые в этом телевизоре,

содержат также ртуть. При утилизации соблюдайте соответствующие местные положения и инструкции.

## Уход за поверхностью экрана, корпусом телевизора и их чистка

Перед чисткой телевизора или вилки кабеля питания отсоедините кабель от сети.

Для обеспечения сохранности конструкционных материалов и покрытия экрана телевизора соблюдайте следующие меры предосторожности.

- Для удаления пыли с поверхности экрана/корпуса телевизора осторожно протирайте его мягкой тканью. Если пыль не удаляется полностью, протрите экран мягкой тканью, слегка смоченной в слабом растворе мягкого моющего средства.
- Не распыляйте струи воды или моющей жидкости непосредственно на корпус телевизора. Жидкость может скопиться в нижней части экрана или на наружных поверхностях и привести к выходу телевизора из строя.
- Ни в коем случае не используйте никакие абразивные материалы, щелочные/кислотные очистители, чистящие порошки и такие летучие растворители, как спирт, бензин, разбавитель или инсектициды. Применение этих веществ или длительный контакт с изделиями из резины/винила могут повредить покрытие корпуса или поверхность экрана.
- Для обеспечения надлежащей вентиляции рекомендуется периодически прочищать вентиляционные отверстия с помощью пылесоса.
- При регулировке угла наклона телевизора изменяйте его положение медленно и осторожно во избежание соскальзывания телевизора с подставки.

## Дополнительные устройства

- Держите дополнительные компоненты или оборудование, излучающее электромагнитные волны, на расстоянии от телевизора. В противном случае может иметь место искажение изображения и/или звука.
- Данное изделие протестировано и признано соответствующим положениям Директивы по ЭМС при использовании соединительных кабелей длиной не более 3 м.

## Батарейки

- Вставляя батарейки, соблюдайте полярность.
- Не используйте одновременно батарейки различных типов или старые и новые батарейки.
- При утилизации батареек всегда соблюдайте правила охраны окружающей среды. В некоторых регионах правила утилизации батареек могут быть регламентированы. Просьба обращаться по этому поводу в местные органы власти.
- Бережно обращайтесь с пультом ДУ. Не бросайте его, не становитесь на него и не лейте на него никаких жидкостей.
- Не оставляйте пульт ДУ вблизи источников тепла или в месте, подверженном прямому воздействию солнечных лучей, или во влажном помещении.

## Утилизация телевизора

Утилизация отслужившего электрического и электронного оборудования (директива применяется в

странах Евросоюза и других европейских странах, где действуют системы раздельного сбора отходов)



Данный знак на устройстве или его упаковке обозначает, что данное устройство нельзя утилизировать вместе с прочими бытовыми отходами. Его следует сдать в соответствующий приемный пункт переработки

электрического и электронного оборудования. Неправильная утилизация данного изделия может привести к потенциально негативному влиянию на окружающую среду и здоровье людей, поэтому для предотвращения подобных последствий необходимо выполнять специальные требования по утилизации этого изделия. Переработка данных материалов поможет сохранить природные ресурсы. Для получения более подробной информации о переработке этого изделия обратитесь в местные органы городского управления, службу сбора бытовых отходов или в магазин, где было приобретено изделие.

Утилизация использованных элементов питания

(применяется в странах Евросоюза и других европейских странах, где действуют системы



раздельного сбора отходов)

Данный знак на элементе питания или упаковке означает, что элемент питания, поставленный с устройством, нельзя утилизировать вместе с прочими бытовыми отходами. На некоторых

**Pb**

элементах питания данный символ сочетается с символом химического элемента. Химические символы ртути (Hg) или свинца (Pb) добавляются в тех случаях, когда элемент питания содержит более 0,0005% ртути или 0,004% свинца. Неправильная утилизация данного изделия может привести к потенциально негативному влиянию на окружающую среду и здоровье людей, поэтому для предотвращения подобных последствий необходимо выполнять специальные требования по утилизации этого изделия. Переработка данных материалов поможет сохранить природные ресурсы. При работе устройств, для которых в целях безопасности, выполнения каких-либо действий или сохранения имеющихся в памяти устройств данных необходима подача постоянного питания от внешнего элемента питания, замену такого элемента питания следует производить только в специализированных сервисных центрах. Для правильной утилизации использованных элементов питания, после истечения срока службы, сдавайте их в соответствующий пункт по сбору электронного и электрического оборудования. Об использовании прочих элементов питания, пожалуйста, узнайте в разделе, в котором даны инструкции по извлечению элементов питания из устройства, соблюдая меры безопасности. Сдайте использованные элементы питания в соответствующие пункты по сбору и переработке использованных элементов питания. Для получения более подробной информации о вторичной переработке данного изделия или использованного элемента питания, пожалуйста, обратитесь в местные органы городского управления, службу сбора бытовых отходов или в магазин, где было приобретено изделие.

## Описание пульта ДУ

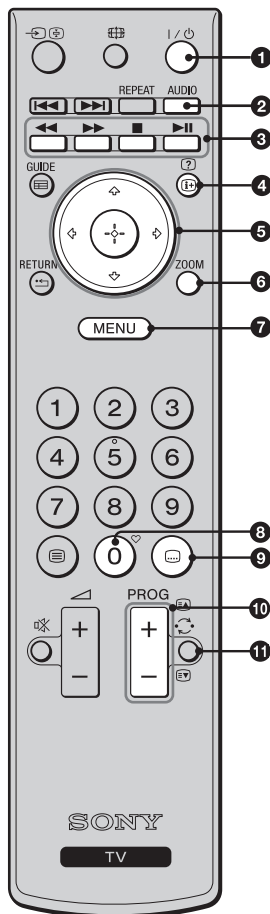

- 1 I/⏻ - дежурный режим телевизора**  
Служит для временного выключения телевизора и его включения из дежурного режима.
- 2 AUDIO**  
**В аналоговом режиме:** Эта кнопка служит для переключения режима "Двухканальный звук" (стр. 23).  
**В цифровом режиме:** Служит для изменения языка аудиовещания для текущего просматриваемого канала (стр. 27)
- 3 Цветные кнопки (стр. 13)**
- 4 i+/? - Информация/Вывод скрытого текста**  
**В цифровом режиме:** Выводит на экран краткую информацию о просматриваемой в данный момент программе.  
**В аналоговом режиме:** Выводит на экран текущий номер канала и дату.  
**В режиме телетекста:** Выводит на экран скрытую информацию (например, ответы на вопрос) (стр. 13)
- 5 ⏮/⏪/⏩/⏭**
- 6 ZOOM**  
**В обычном режиме работы телевизора:** позволяет выполнять 3-ступенчатое увеличение изображения с фокусировкой по центру.  
**В режиме телетекста:** позволяет выполнять 2-ступенчатое увеличение страницы телетекста.
- 7 MENU (стр. 20)**
- 8 ♥ - Список "Избран"**  
Эта кнопка служит для вывода на экран составленного Вами списка избранных программ (стр. 15)
- 9 ... (Подзаголовок)**  
Служит для изменения языка субтитров (стр. 27) (только в цифровом режиме)
- 10 PROG +/- (⏮)/ (⏭)**  
**В обычном режиме работы телевизора:** Служит для выбора следующего (+) или предыдущего (-) канала.  
**В режиме телетекста (стр. 13):** Служит для выбора следующей (⏮) или предыдущей (⏭) страницы.
- 11 ⏮ - (Предыдущий канал)**  
Служит для возврата к предыдущему просматривавшемуся каналу.

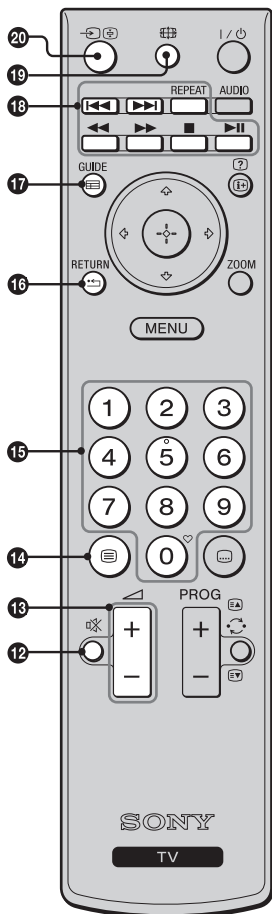

**12** - **Отключение звука**

Служит для временного включения или выключения звука.

**13** - **Громкость**

Служит для увеличения (+) или уменьшения (-) громкости.

**14** - **Телетекст (стр. 13)**

Служит для вывода на экран телетекста (стр. 13).

**15** **Цифровые кнопки**

**В обычном режиме работы телевизора:** Служат для выбора канала. Для выбора каналов с номерами 10 и выше вторую и третью цифры следует быстро вводить одну за другой.

**В режиме телетекста:** Служат для ввода номера нужной страницы.

**16** **RETURN**

Служит для возврата к предыдущей странице любого выведенного на экран меню.

**17** **GUIDE/A/V**

**В цифровом режиме:** EPG (Цифровой экранный электронный телегид) (стр. 14)

**18** **Кнопки, служащие для использования с дополнительным оборудованием.**

Позволяют управлять подключенными к телевизору устройствами. (стр. 18)

**19** **Формат изображения**

Служит для выбора формата изображения (стр. 13).

**20** - **Выбор источника входного сигнала/Текст удержание текстовой страницы**

**В обычном режиме работы телевизора:** Выводит на экран список источников входного сигнала (стр. 18).





**В режиме телетекста:** Останавливает выбранную страницу телетекста.

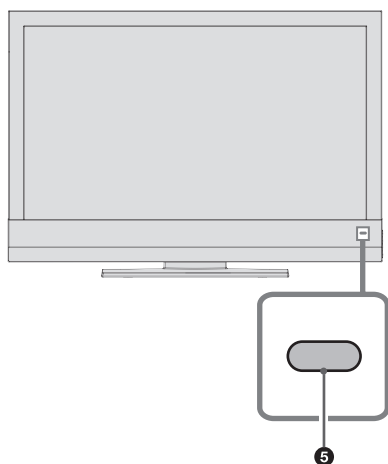
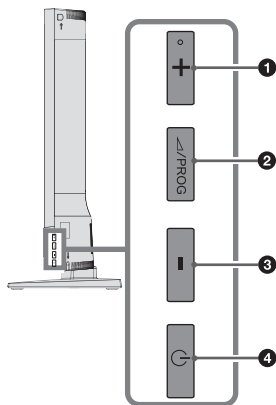

- На цифровой кнопке 5, а также на кнопках PROG + и AUDIO имеются выпуклые точки. По ним удобно ориентироваться при управлении телевизором.

## Описание кнопок и индикаторов телевизора



- 1**  **+ / PROG +**  
Служит для увеличения громкости звука / выбора следующего канала.
  - 2**  **/ PROG**  
Служит для переключения между режимами изменения громкости звука/ выбора канала.
  - 3**  **- / PROG -**  
Служит для уменьшения громкости звука / выбора предыдущего канала.
  - 4**  **- Питание**  
Служит для включения или выключения телевизора.  
Чтобы полностью выключить телевизор, выньте вилку кабеля питания из электророзетки.
  - 5** **Индикатор включения/дежурного режима и окошко ИК-датчика**
    - Загорается зеленым светом при включении телевизора.
    - Загорается красным светом, когда телевизор находится в дежурном режиме.
    - Принимает ИК сигналы от пульта ДУ. Не перекрывайте чем-либо этот датчик во избежание нарушений в его работе.
-  • Перед тем как вынимать вилку сетевого шнура из розетки, убедитесь, что телевизор полностью выключен. Вынимание вилки сетевого шнура из розетки при включенном телевизоре может привести к выходу телевизора из строя.

# Просмотр телевизора

## Просмотр телевизора

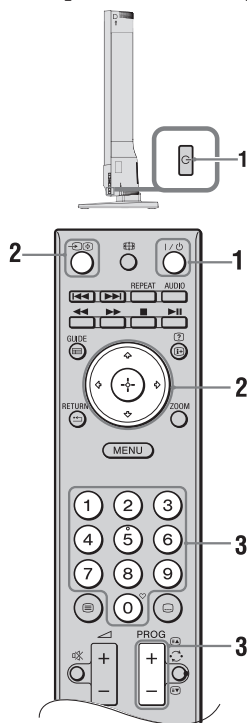

**1** Для включения телевизора нажмите на телевизоре или на пульте ДУ. При этом цвет индикатора дежурного режима на передней панели телевизора изменится с красного на зеленый.

**2** Нажмите для переключения телевизора в цифровой или аналоговый режим. На экране появится список источников входного сигнала.

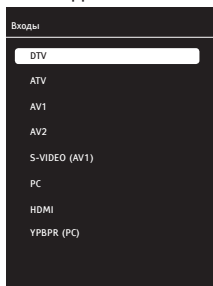

Нажимая , выберите DTV для цифрового режима или ATV для аналогового режима, затем нажмите для подтверждения своего выбора. Ваш телевизор переключится в выбранный режим.

**3** С помощью цифровых кнопок или кнопок PROG +/- выберите нужный ТВ канал.

- Для выбора каналов с номерами 10 и выше вторую и третью цифры следует быстро вводить одну за другой.
- О выборе цифровых каналов с помощью Цифрового экранного телегида см. стр. 14.

### В цифровом режиме

На короткое время на экране появится информационный баннер. Баннер может содержать следующие пиктограммы:

- : Трансляция радиосигнала
- : Трансляция кодированных/получаемых по подписке программ
- : Доступно многоязычное аудиовещание
- : Доступны субтитры
- : Доступны субтитры для слабослышащих
- : Рекомендуемый минимальный возраст для просмотра текущей программы (от 4 до 18 лет)
- : Замок от детей

### Дополнительные операции









Чтобы	Выполните следующие операции
Отрегулировать уровень громкости	Нажимайте кнопку + (для увеличения)/- (для уменьшения).
Выбрать канал из списка	Нажмите . С помощью кнопок  выберите нужный канал из списка, затем нажмите .
Выбрать списки избранных программ	Нажмите . Подробности см. на стр. 15.

## Вход в режим телетекста

В аналоговом режиме нажмите кнопку .

При каждом нажатии кнопки  экран будет циклически меняться в следующей последовательности:

Изображение и текст → Только текст → Без текста (выход из режима телетекста).

- Для выбора страницы нажимайте цифровые кнопки или  / .
- Для удержания страницы нажмите  / .
- Для вывода на экран содержащейся на странице скрытой информации нажмите  / .
- Если страница включает в себя несколько подстраниц, и Вы не хотите ждать завершения автоматической прокрутки страниц, нажмите кнопку  для предыдущих страниц, или кнопку  для следующих страниц.
- Дважды нажмите ZOOM для двухступенчатого увеличения масштаба текста на странице; при первом нажатии увеличится масштаб верхней половины страницы, при втором - ее нижней половины.



- Если в нижней части страницы телетекста появляются четыре цветowych символа, это означает, что доступен режим Фастекст. Фастекст обеспечивает Вам быстрый и простой доступ к нужным страницам. Нажмите кнопку соответствующего цвета для выхода на нужную страницу.

## Ручное изменение формата экрана

Нажимая , выберите нужный формат.

### Широкоэкр.

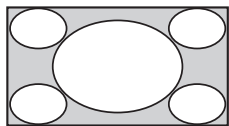

Обеспечивает воспроизведение широкоэкрannого изображения (16:9) с правильными пропорциями.

### 14:9\*

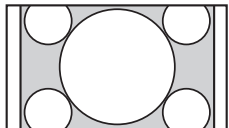

Обеспечивает воспроизведение с правильными пропорциями изображения в формате 14:9. В результате по краям изображения будет видна черная рамка.

### 4:3

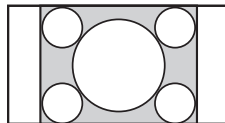

Обеспечивает воспроизведение с правильными пропорциями изображения в обычном формате 4:3 (например, предназначенное для неширокоэкранных телевизоров).

### LetterBox\*

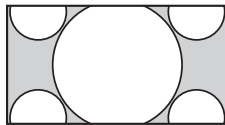

Обеспечивает воспроизведение с правильными пропорциями изображения в кинематографическом (letter-box) формате.

### Подзаголовок\*

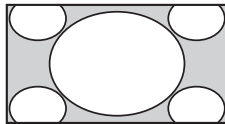

Обеспечивает воспроизведение в кинематографическом формате с субтитрами.

### Panorama\*

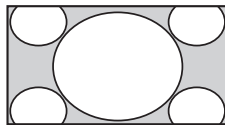

Обеспечивает воспроизведение изображения в обычном формате 4:3 с имитацией эффекта широкоэкрannого изображения. Изображение формата 4:3 вытягивается для заполнения экрана.

### Авто

Эта опция позволяет автоматически изменять формат экрана в соответствии с форматом передаваемого телевизионного сигнала.

### OverScan: Выкл.

При выборе этой опции изображение высокой четкости не обрезается и выводится на экран в оригинальном размере.

- \* При этом часть изображения сверху или внизу может оказаться срезанной.



- В зависимости от передаваемого сигнала некоторые форматы экрана могут являться недоступными.
- В режиме "Panorama." некоторые символы и/или буквы сверху или внизу изображения могут оказаться невидимыми.















# Использование Цифрового экранного электронного телегида DVB



**1** В цифровом режиме нажмите  GUIDE.

**2** Выполните нужную операцию в соответствии со следующей таблицей или указаниями на экране телевизора.

\* Эта функция может быть недоступна в некоторых странах/регионах.

Чтобы	Выполните следующие операции
Просмотреть ту или иную программу	Нажимая  , выберите нужную программу, затем нажмите  .
Выключить Цифровой экранный электронный телегид	Нажмите  GUIDE.
Вывести на экран информацию о текущей программе и о программе за предыдущий или на последующий день.	<ol style="list-style-type: none"> <li>1 Нажимая , выберите канал, информацию о котором вы хотите вывести на экран, затем нажмите . При этом будет активирована строка информации о программе.</li> <li>2 Нажмите красную кнопку для вывода на экран информации о программе за предыдущий день, или зеленую кнопку - для вывода на экран информации о программе на последующей день.</li> <li>3 Нажимая , выберите заголовок информации о программе, затем нажмите  для вывода ее содержания.</li> </ol>
Установить напоминание о программе	<ol style="list-style-type: none"> <li>1 Нажимая , выберите канал, для которого Вы хотите установить напоминание, затем нажмите . При этом будет активирована строка информации о программе.</li> <li>2 Нажимая , выберите заголовок информации о программе, для которой будет установлено напоминание, затем нажмите синюю кнопку.</li> <li>3 Введите информацию, которая будет выведена в напоминании, и нажмите .</li> <li>4 Нажмите RETURN  для завершения настройки.</li> </ol>
Отменить установленное напоминание	<ol style="list-style-type: none"> <li>1 Находясь в меню EPG, нажмите желтую кнопку.</li> <li>2 Нажимая , выберите напоминание, которое Вы хотите удалить.</li> <li>3 Для удаления напоминания нажмите красную кнопку.</li> <li>4 Нажмите RETURN  для завершения настройки.</li> </ol>



# Использование списка цифровых избранных программ DV3



\* Эта функция может быть недоступна в некоторых странах/регионах.

Вы можете создать четыре списка избранных программ.

**1** Для вывода таблицы программ выполните следующие действия. MENU → ⇩ → Настройки → ⊕ → ⇩ → Настр. Канала → ⊕ → ⇩ → Таблица программ → ⊕.

**2** Выполните нужную операцию в соответствии со следующей таблицей или указаниями на экране телевизора.

Чтобы	Выполните следующие операции
Добавить или удалить каналы из списка избранных программ	<ol style="list-style-type: none"><li>1 С помощью кнопок ⇩/⇧ выберите канал, который Вы хотите добавить к списку избранных программ.</li><li>2 С помощью кнопок ⇐/⇒ выберите список избранных программ, к которому будет добавлен выбранный ранее канал, затем нажмите ⊕ .</li><li>3 Соответствующий добавленному каналу символ ♥ появится внизу соответствующего списка избранных программ.</li><li>4 Для удаления канала из списка избранных программ, выберите этот канал в соответствующем списке и нажмите ⊕ . Символ ♥ исчезнет.</li><li>5 Нажмите RETURN ↵ для завершения настройки.</li></ol>
Выбрать список избранных программ	<ol style="list-style-type: none"><li>1 Нажмите ♥ для выбора списка избранных программ.</li><li>2 Находясь в меню "Список "Избран"", с помощью кнопок ⇩/⇧ выберите один из списков FAV1 - FAV4, затем нажмите ⊕ .</li></ol>
Просмотреть тот или иной канал	<ol style="list-style-type: none"><li>1 Откройте нужный список избранных программ.</li><li>2 Нажимая ⇩/⇧, выберите канал, затем нажмите ⊕ .</li></ol>
Удалить с экрана список избранных программ	Нажмите RETURN ↵







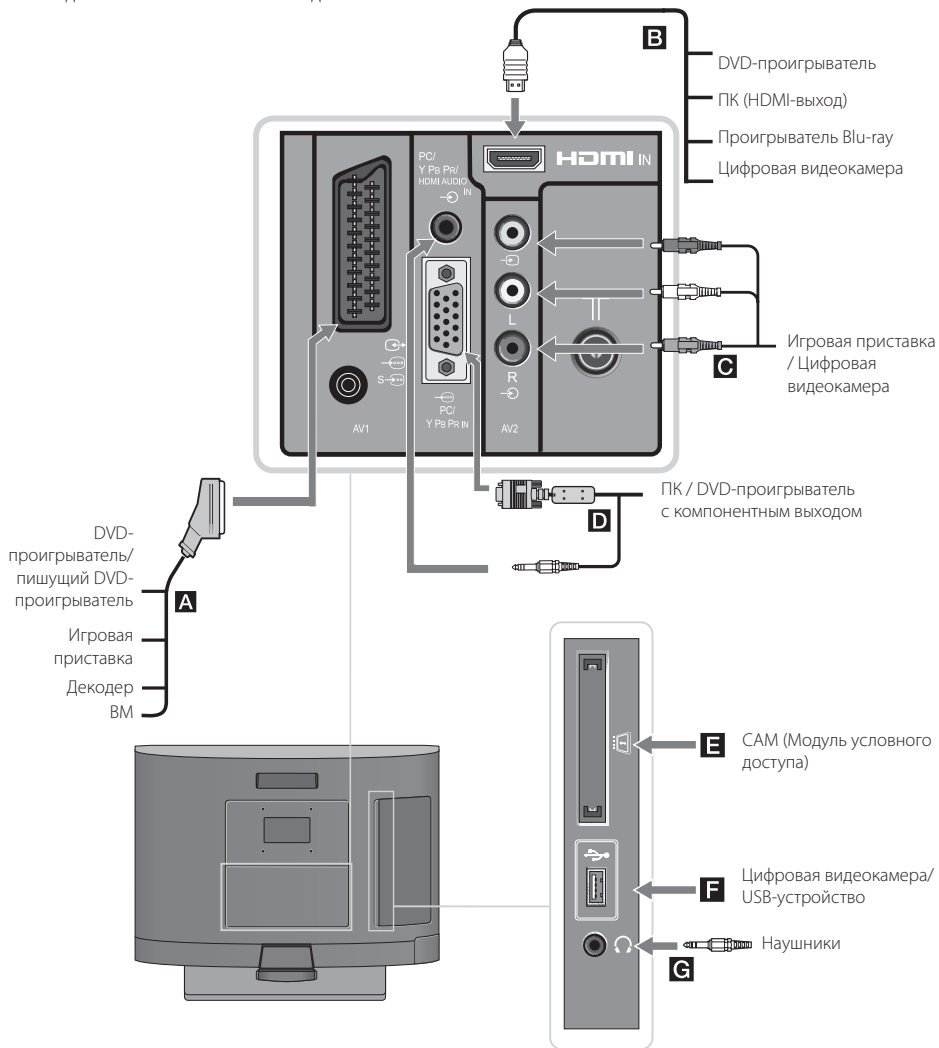

Просмотр телевизора

## Подключение дополнительных устройств

Вы можете подключить к Вашему телевизору широкий спектр дополнительных устройств. Соединительные кабели не входят в комплект поставки.





## Подключение аудио- и видеоустройств

Разъем	Используемый кабель	Описание
<b>B</b> HDMI / 	<b>HDMI-кабель</b>	<p>Входной разъем для цифровых аудио- и видеосигналов. Если устройство оснащено гнездом DVI, соедините гнездо DVI с гнездом HDMI через переходной интерфейс DVI - HDMI (не входит в комплект поставки) и соедините аудиовыходы устройства с аудиовходом PC/Y Pb Pr/ HDMI Audio IN телевизора.</p> <p> <ul style="list-style-type: none"> <li>Гнезда HDMI поддерживают только следующие входные видеосигналы: 480i, 480p, 576i, 576p, 720p, 1080i, 1080p, 1080/24p</li> <li>Используйте только сертифицированный HDMI-кабель с логотипом HDMI. Мы рекомендуем использовать HDMI кабель Sony (высокоскоростной).</li> </ul> </p>
<b>D</b>  PC / Y Pb Pr IN / 	<b>Кабель VGA - Y Pb Pr, аудиокабель. Кабель для подключения ПК с ферритовыми кольцами, аудиокабель</b>	<p>Для подсоединения устройства используйте кабель VGA-Y Pb Pr с адаптером (не входит в комплект поставки) и подсоедините аудиовыходы устройства к гнезду PC/Y Pb Pr/HDMI Audio IN телевизора. Рекомендуется использовать специальный кабель для подключения ПК с ферритовыми кольцами и разъемом D-sub 15 (этот кабель можно приобрести в сервисных центрах Sony, код для заказа 1-793-504-11) или же эквивалентный.</p> <p> <ul style="list-style-type: none"> <li>Y Pb Pr поддерживает только следующие входные видеосигналы: 480i, 480p, 576i, 576p, 720p, 1080i, 1080p.</li> </ul> </p>
<b>A</b>  S-Video / AV1	<b>SCART-кабель</b>	<p>Вы можете подключить к телевизору декодер. При подключении декодера кодированный телевизионный сигнал поступает на декодер, а с его выхода поступает на вход телевизора уже в декодированном виде.</p> <p> <ul style="list-style-type: none"> <li>Вы можете подключить записывающее устройство (например, пишущий DVD-проигрыватель) непосредственно к телевизору.</li> </ul> </p>
<b>C</b>  AV2 / 	<b>Композитный видеокабель</b>	

## Подключение портативных устройств

Разъем	Используемый кабель	Описание
<b>F</b>  USB	<b>USB-кабель</b>	<p>Вы можете просматривать/воспроизводить на своем телевизоре музыкальные файлы и файлы фотографий, сохраненные в цифровом фотоаппарате Sony или видеокамере, подключив их к телевизору (стр. 18).</p>

## Подключение других устройств

Разъем	Используемый кабель	Описание
<b>E</b>  CAM (Модуль условного доступа)	<b>CAM (Модуль условного доступа)</b>	<p>Позволяет получить доступ к Pay Per View (платным программам, распространяемым по подписке). Более подробную информацию см. в инструкции, приложенной к Вашему модулю CAM. Для использования модуля CAM выключите телевизор и установите в гнездо Вашу карту CAM.</p> <p> <ul style="list-style-type: none"> <li>CAM поддерживается не во всех странах/регионах. Просим Вас обратиться за соответствующей информацией к своему дилеру.</li> </ul> </p>
<b>G</b>  Наушники	<b>Наушники</b>	<p>Вы можете слушать звук телевизора через наушники.</p>

## Просмотр изображения с устройств, подключенных к телевизору

Включите подключенное к телевизору устройство и затем выполните следующие операции.

1 Нажмите для вывода на экран меню "Источник".

2 Нажимая /, выберите входной разъем к которому подключено Ваше устройство, а затем нажмите для подтверждения.

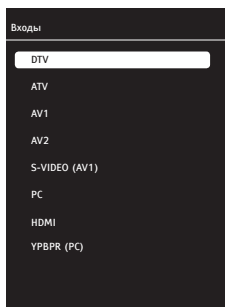

**A AV1** Выбирает в качестве источника входного сигнала устройство, подключенное к входному разъему AV1.

**A S-VIDEO (AV1)** Выбирает в качестве источника входного сигнала устройство, подключенное к входному разъему S-VIDEO (AV1).

**B HDMI** Выбирает в качестве источника входного сигнала устройство, подключенное к входному разъему HDMI.

**C AV2** Выбирает в качестве источника входного сигнала устройство, подключенное к входному разъему AV2.

**D YPBPR (PC)** Выбирает в качестве источника входного сигнала устройство, подключенное к входному разъему (компонентному входу) PC.

**D PC** Выбирает в качестве источника входного сигнала ПК, подключенный к входному разъему PC.

**Для устройств, подключенных к Scart-разъемам с помощью полностью распаянного 21-контактного Scart-кабеля** Начните воспроизведение на подключенном устройстве.

На экране появится изображение, поступающее от подключенного устройства.

**Для автоматически включающегося видеомагнитофона**

В аналоговом режиме нажимайте **PROG +/-** или цифровые кнопки для выбора видеоканала.

## Воспроизведение фотографий/музыки через USB-порт

Вы можете просматривать/воспроизводить на своем телевизоре музыкальные файлы и файлы фотографий, сохраненные в цифровом фотоаппарате Sony, видеокамере или на USB-накопителе, подсоединив их к телевизору с помощью USB-кабеля.

1 Подключите к USB-порту телевизора USB-совместимое устройство.

2 Нажмите MENU.

3 Нажимая /, выберите опцию "Фото" или "Музыка", затем нажмите для подтверждения. На экран будет выведен список файлов или папок.

4 С помощью кнопок / выберите файл или папку, затем нажмите для подтверждения. Нажмите красную кнопку для выбора всех файлов. Нажмите зеленую кнопку для снятия выделения всех выбранных файлов. Выбрав папку, выберите в ней нужный файл, нажмите для выделения этого файла, а затем нажмите кнопку (синюю). При этом начнется воспроизведение выбранного файла. Если вы хотите воспроизвести несколько музыкальных файлов или файлов фотографий, находящихся в одной папке, нажмите для выделения этих файлов.



- Когда телевизор считывает данные с устройства, подключенного к USB-порту, соблюдайте следующие правила:
  - Не выключайте телевизор или подключенное к USB-порту устройство.
  - Не отсоединяйте USB кабель.
  - Не извлекайте USB-накопитель.
- В противном случае данные, сохраненные в подключенном к USB-порту устройстве, могут быть повреждены.
- Компания Sony не несет ответственность за какое-либо повреждение или утерю данных на носителе записи из-за неверной работы телевизора или какого-либо из подключенных к нему устройств.
- Воспроизведение через USB-порт поддерживается для следующих форматов файлов фотоизображения:
  - JPEG (файлы формата JPEG с расширением .jpg, совместимые с DCF или Exif).
- Воспроизведение через USB-порт поддерживается для следующего формата музыкальных файлов:
  - MP3 (файлы с расширением .mp3, не защищенные авторскими правами)
- Поддерживаются только английские имена файлов и папок.
- При подключении к телевизору цифрового фотоаппарата Sony установите на нем опцию "Авто" или "Mass Storage" для режима соединения USB. Более подробную информацию о режиме соединения USB см. в инструкции, приложенной к Вашему цифровому фотоаппарату.
- Для получения самой последней информации об USB-совместимых устройствах посетите указанный ниже Интернет-сайт.

<http://support.sony-europe.com/TV/compatibility/>



## Просмотр фотографий



### - Слайд-шоу



Вы можете создать слайд-шоу, выбрав несколько фотографий. В этом случае каждая фотография будет оставаться на экране в течение заданного Вами времени, после чего ее сменит следующая фотография.

#### 1 Выбор фотографии.

Вы можете выбрать фотографию на подсоединенном к USB-порту устройстве или в предустановленной папке, в которой сохранены файлы фотоизображений. Подробности о выборе фотографий см. на стр. 18.

2 При выведенной на экран выбранной фотографии нажмите MENU, затем нажмите  для выбора  (Настройки) и в заключение для подтверждения нажмите .

3 Нажимая , выберите  (Настройка USB), затем нажмите  для подтверждения.

4 Нажимая , выберите "Интервал слайд-шоу", затем нажимая , задайте его продолжительность: 3 с, 5 с или 10 с. Каждая фотография будет оставаться на экране в течение заданного Вами времени, после чего ее сменит следующая фотография.

5 Несколько раз нажмите MENU для выхода из меню.

### - Увеличение/уменьшение масштаба фотографии

Эта функция позволяет увеличивать или уменьшать масштаб фотографий.

1 Нажмите ZOOM в то время, когда фотография выведена на экран.



- Несколько раз нажмите ZOOM. Вначале масштаб фотографии будет увеличиваться, затем - уменьшаться.

### - Разворот фотографии

Эта функция позволяет поворачивать фотографии на 90°.

1 В то время, когда фотография выведена на экран, нажмите  для поворота фотографии на 90°.

## Использование функции "Контроль по HDMI"

Функция "Контроль по HDMI" позволяет нескольким устройствам управлять друг другом с помощью спецификации HDMI CEC (Consumer Electronics Control).

Соединив между собой кабелями HDMI несколько совместимых с HDMI управлением устройств Sony, например, телевизор, пишущий DVD-проигрыватель с жестким диском и аудиосистему, можно создать систему, в которой каждое из этих устройств будет управлять всеми остальными.

Убедитесь в правильности соединения устройств, совместимых с функцией "Контроль по HDMI".

### Подключение устройств, совместимых с функцией "Контроль по HDMI"

Подсоедините HDMI-совместимое устройство к телевизору с помощью HDMI-кабеля.

Подробности см. на стр. 17.

### Настройки функции "Контроль по HDMI"

Функция "Контроль по HDMI" должна быть включена как на телевизоре, так и на подключенных к нему устройствах. О соответствующих настройках телевизора см. "Настройка HDMI" (стр. 28). Подобно о соответствующих настройках подключенных к телевизору устройств см. в инструкциях на эти устройства.

### Операции, осуществляемые с помощью функции "Контроль по HDMI"

- Выключение подключенных к телевизору устройств вместе с телевизором.
- Автоматический выбор входа при включении подключенного к нему устройства.

# Использование функций меню

## Навигация по системе меню

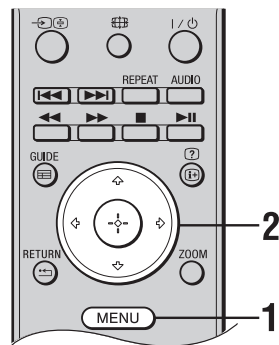

Меню позволяет Вам использовать различные возможности данного телевизора. Вы можете легко выбрать каналы, а также изменять настройки телевизора.

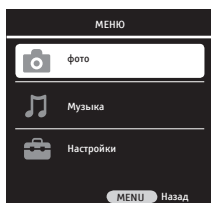

**1** Нажмите MENU для вывода меню на экран.



**2** Нажимая  $\uparrow/\downarrow$ , выберите нужную опцию, затем нажмите  $\oplus$ .

Символ опции	Описание
 <b>Фото</b>	Вы можете просматривать файлы фотографий с USB-устройств (стр. 18).
 <b>Музыка</b>	Вы можете воспроизводить музыкальные файлы с USB-устройств (стр. 18).
 <b>Настройки</b>	Вы можете изменять расширенные настройки (стр. 21).

**3** Следуйте указаниям, появляющимся на экране.

**4** Для выхода нажмите MENU.



- Число регулируемых опций зависит от ситуации.

# Меню настроек телевизора

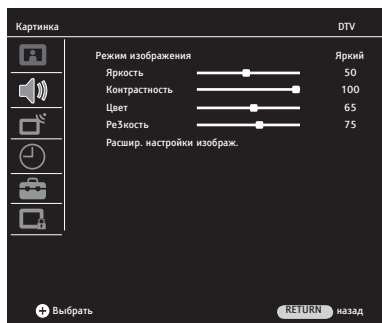

Для входа в меню "Настройки" выполните следующие действия.

- 1 Нажмите MENU.
- 2 Нажимая  $\uparrow/\downarrow$ , выберите  (Настройки), затем нажмите  $\oplus$  для подтверждения.
- 3 Нажимая  $\uparrow/\downarrow$ , выберите в меню нужную опцию, затем нажмите  $\oplus$  для подтверждения. Для выхода нажмите MENU.



## Картинка

### Режим изображения

Позволяет выбрать режим изображения.

<b>Яркий</b>	Служит для увеличения контрастности и резкости изображения.
<b>Натуральный</b>	Обеспечивает оптимальное качество изображения за счет увеличения контрастности.
<b>Кино</b>	Служит для просмотра фильмов. Эта опция является наиболее подходящей для просмотра фильмов в обстановке, напоминающей кинотеатр.
<b>Спорт</b>	Обеспечивает оптимальное качество изображения для просмотра спортивных программ.
<b>Польз</b>	Сохраняет ваши индивидуальные настройки изображения.

### Яркость

Позволяет сделать изображение более ярким или темным.

### Контрастность

Служит для увеличения или уменьшения контрастности изображения.

### Цвет

Служит для увеличения или уменьшения интенсивности цвета.

### Резкость

Позволяет делать изображение более резким или мягким.

### Расшир. настройки изображ.

Эта опция служит для регулировки расширенных настроек изображения.

### Температура цвета

Позволяет настроить оттенки белого на изображении.



<b>Холодный</b>	Придает белым цветам голубой оттенок.
<b>Теплый</b>	Придает белым цветам красный оттенок.
<b>Нормальный</b>	Придает белым цветам нейтральный оттенок.

<b>DNR</b>	Эта опция уменьшает помехи ("снег") на изображении.
	<b>Низк. / Ср. / Выс.</b> Изменяет параметры шумоподавления.
	<b>Выкл.</b> Выключает функцию шумоподавления.
<b>Mpeg NR</b>	Эта опция уменьшает помехи на изображении при просмотре видеоизображения, сжатого по алгоритму MPEG. Ее следует использовать при просмотре фильмов с DVD или в случае цифрового телевидения.
	<b>Низк. / Ср. / Выс.</b> Изменяет параметры шумоподавления в формате MPEG.
	<b>Выкл.</b> Выключает функцию шумоподавления в формате MPEG.
<b>Живой цвет</b>	Делает цвета более яркими.
	<b>Низк. / Ср. / Выс.</b> Эти опции позволяют регулировать эффект функции "Живой цвет".
	<b>Выкл.</b> Выключает функцию "Живой цвет".
<b>Идеал. четкость</b>	Автоматически регулирует уровень черного на изображении в соответствии с текущим кадром.
	<b>Низк. / Ср. / Выс.</b> Эти опции позволяют регулировать эффект функции "Идеальная четкость".
	<b>Выкл.</b> Выключает функцию "Идеальная четкость".
<b>Динам. контраст</b>	Делает изображение на экране более ярким или темным в зависимости от уровня яркости и усиливает контраст.
	<b>Низк. / Ср. / Выс.</b> Эти опции позволяют регулировать эффект функции "Динамический контраст".
	<b>Выкл.</b> Выключает функцию "Динамический контраст".
<b>Динам. подсветка</b>	Автоматически регулирует уровень подсветки в соответствии со средней яркостью изображения.
	<b>Авто / День / Ночь</b> Эти опции позволяют регулировать эффект функции "Динамическая подсветка".
	<b>Выкл.</b> Выключает функцию "Динамическая подсветка".
<b>Подсветка</b>	Регулирует интенсивность подсветки ЖК-панели.
	 <ul style="list-style-type: none"> <li>В случае выбора одной из опций ("Авто", "День" или "Ночн. режим") функции "Динамическая подсветка", опция "Подсветка" приобретает серый цвет и становится недоступной.</li> </ul>





## Звук

<b>Громкость</b>	Для регулировки громкости нажимайте  .
<b>Баланс</b>	Служит для регулировки баланса между левым и правым динамиками.
<b>Авторег. громкости</b>	Уровни громкости сигналов, передаваемых разными вещательными станциями, является различным. Это может привести к различной громкости на разных каналах. При установке для этой функции опции "Вкл." при переключении каналов уровень громкости остается неизменным.
<b>Тип звука</b>	Настройка звука динамиков для стерео или двуязычных трансляций. <b>Stereo</b> Для стереотрансляции. <b>Dual I / II</b> Для двуязычных трансляций выберите "Dual I" для звукового канала 1, "Dual II" для звукового канала 2.
<b>Окруж. звук</b>	Создает эффект глубины звука для просматриваемой программы.
<b>Реж.Звука</b>	Создает звуковые эффекты в соответствии с характеристиками просматриваемой программы. <b>Музыка</b> Создает звуковой эффект присутствия в концертном зале. <b>Чистый Звука</b> Создает звуковой эффект, усиливающий четкость речи. <b>Норм.</b> Увеличивает четкость и отчетливость звучания и эффект реального присутствия.
<b>Наушники</b>	Регулирует звук в наушниках, подключенных к телевизору.
<b>Аудио-описание</b>	Включает звуковое описание визуальной информации, если оно передается вещательной станцией.  • Опция "Звуковое описание" доступна только для цифровых каналов.



## Настр. Канала

### Авто настройка

Служит для настройки на все доступные каналы. Вы можете изменить настройку в случае переезда на другое место жительства или появления в эфире новых каналов. Следуйте указаниям, появляющимся на экране вашего телевизора.

### Цифровая ручная настройка

Позволяет выполнять ручную настройку цифровых каналов и сохранять их в памяти.

- 1 С помощью цифровых кнопок или  $\leftarrow/\rightarrow$  выберите нужный номер телевизионного канала.
- 2 Когда телевизор находит тот или иной из доступных каналов, его название выводится в нижней части меню, и канал сохраняется в памяти.
- 3 Нажмите MENU для завершения настройки. Повторите вышеописанную процедуру для ручной настройки других каналов.

### Аналоговая ручная настройка

Позволяет выполнять ручную настройку аналоговых каналов и сохранять их в памяти.

#### Система / Текущий Канал / Поиск / Номер программы

- 1 Нажимая  $\uparrow/\downarrow$ , выберите "Номер программы", затем с помощью  $\leftarrow/\rightarrow$  или цифровых кнопок задайте номер программы, под которым данный канал будет сохранен в памяти.
- 2 Нажимая  $\uparrow/\downarrow$ , выберите "Система", затем с помощью  $\leftarrow/\rightarrow$  выберите нужную опцию.  
**BG:** для стран/регионов Западной Европы  
**I:** для Англии  
**DK:** для стран/регионов Восточной Европы  
**L:** для Франции
- 3 Нажимая  $\uparrow/\downarrow$ , выберите "Канал", затем с помощью кнопки  $\oplus$  выберите "S" (для кабельных каналов) или "C" (для каналов эфирного вещания).
- 4 Выполните настройку каналов следующим образом:  
**Если Вы не знаете номер канала (частоту)**  
Нажимая  $\uparrow/\downarrow$ , выберите "Поиск", затем нажмите  $\leftarrow/\rightarrow$ . После этого начнется поиск каналов. При нахождении какого-либо канала поиск останавливается. Для продолжения поиска нажмите  $\leftarrow/\rightarrow$ .  
**Если Вы знаете номер канала (частоту)**  
Нажимая  $\uparrow/\downarrow$ , выберите "Канал", затем с помощью цифровых кнопок задайте номер канала, на который Вы хотите настроиться.
- 5 Нажимая  $\uparrow/\downarrow$ , выберите "Подтверд", затем нажмите  $\oplus$ . Сделанные изменения будут сохранены в памяти. Повторите вышеописанную процедуру для ручной настройки других каналов.

<b>Тонкая настройка</b>	С помощью этой опции можно выполнить точную настройку выбранного канала в случае, если Вам кажется, что небольшая корректировка настройки позволит повысить качество изображения. Вы можете выполнить точную настройку в пределах от -32 до +32.
<b>Пропуск</b>	Данная опция позволяет пропускать неиспользуемые аналоговые каналы при выборе каналов с помощью кнопки <b>PROG +/-</b> . Введите номер канала, который Вы хотите пропустить, с помощью цифровых кнопок.
<b>Подтвердить</b>	Сохраняет в памяти изменения, выполненные в ходе ручной аналоговой настройки.

## Таблица программ

Вы можете по своему желанию выполнять сортировку каналов, удалять каналы из памяти, блокировать любой канал или переименовывать аналоговые каналы

<b>Тип службы</b>	Несколько раз нажмите синюю кнопку для выбора нужной опции типа каналов. Выбранная вами опция появится в меню. <b>VCE:</b> Выводит на экран все каналы. <b>DTV:</b> Выводит на экран только цифровые каналы <b>ATV:</b> Выводит на экран только аналоговые каналы. <b>RADIO:</b> Выводит на экран только радиоканалы <b>DATA:</b> Выводит на экран только каналы данных. В меню "Таблица программ" на экран будут выведены только каналы, соответствующие выбранной Вами опции.
-------------------	---

<b>Перемещение</b>	Эта опция позволяет изменить порядок расположения сохраненных в памяти каналов. <ol style="list-style-type: none"> <li>1 Нажимая <math>\uparrow/\downarrow</math>, выберите канал, который Вы хотите переместить в новое положение.</li> <li>2 Нажмите зеленую кнопку.</li> <li>3 С помощью цифровых кнопок введите новое положение канала, затем нажмите <math>\oplus</math>. Канал переместится в новое положение.</li> <li>4 Нажмите RETURN <math>\blacktriangleleft</math> для завершения настройки.</li> </ol>
--------------------	--

<b>Удалить</b>	Эта опция служит для удаления сохраненных в памяти каналов. <ol style="list-style-type: none"> <li>1 Нажимая <math>\uparrow/\downarrow</math>, выберите канал, который Вы хотите удалить.</li> <li>2 Нажмите желтую кнопку.</li> <li>3 Нажмите зеленую кнопку для удаления выбранного канала.</li> <li>4 Нажмите красную кнопку для удаления всего списка каналов.</li> <li>5 Нажмите RETURN <math>\blacktriangleleft</math> для завершения настройки.</li> </ol>
----------------	--

<b>Имя</b>	Эта опция позволяет Вам присвоить каналу любое имя, содержащее не более 8 символов (букв или цифр). <ol style="list-style-type: none"> <li>1 Нажимая <math>\uparrow/\downarrow</math>, выберите аналоговый канал, которому Вы хотите присвоить имя.</li> <li>2 Нажмите красную кнопку.</li> <li>3 Первый символ будет выделен в квадратной рамке. Нажимая <math>\uparrow/\downarrow</math>, выберите нужный символ.</li> <li>4 Нажимая <math>\leftarrow/\rightarrow</math>, перейдите к следующему/предыдущему символу. Повторите вышеописанную процедуру для присвоения имен другим аналоговым каналам.</li> <li>5 Нажмите (+), а затем нажмите RETURN <math>\blacktriangleleft</math> для завершения настройки.</li> </ol>
------------	---

<b>Пропуск</b>	<p>Данная опция позволяет пропускать неиспользуемые цифровые каналы при выборе каналов с помощью кнопок <b>PROG +/-</b>. Введите номер канала, который Вы хотите пропустить, с помощью цифровых кнопок.</p> <ol style="list-style-type: none"> <li>1 Нажимая <math>\uparrow/\downarrow</math>, выберите канал, который Вы хотите пропустить.</li> <li>2 Нажимая <math>\leftarrow/\rightarrow</math>, выберите <math>\odot</math>, затем нажмите <math>\oplus</math>.</li> <li>3 Символ <math>\odot</math> появится рядом с именем пропускаемого канала.</li> </ol>
----------------	--

<b>Информация о сигнале</b>	Выводит на экран параметры "Канал", "Сеть", "Модуляция", а также информацию о качестве и уровне сигнала (только в цифровом режиме).
-----------------------------	---

<b>CA - модуль</b>	Эта опция позволяет выполнять настройки для модуля ограниченного доступа, который Вы можете подключить к своему телевизору. При установке CI-модуля для канала с сигналом, закодированным по стандарту CI, открывается специальное подменю, позволяющее вносить изменения в информацию о модуле.
--------------------	--



## Настройки Pс (для входа PС)

<b>Автоконфигурация</b>	Эта опция обеспечивает оптимальные геометрические настройки при поступлении сигнала на данный вход.
-------------------------	---

<b>Горизонт. полож.</b>	Перемещает экран влево или вправо.
-------------------------	------------------------------------

<b>Вертикальн. полож.</b>	Перемещает экран вверх или вниз.
---------------------------	----------------------------------

<b>Размер</b>	Эта величина представляет собой тактовую частоту пикселей. Выбрав соответствующее значение, Вы можете расширить или сузить экран.
---------------	---

<b>Фаза</b>	С помощью $\leftarrow/\rightarrow$ можно стабилизировать цвета и формы изображения, поступающего от ПК.
-------------	---

<b>Режим автоконфигурации</b>	Автоматическая регулировка положения и фазы изображения, выводимого в режиме ПК.
-------------------------------	--



## Таймер

<b>Часы</b>	Позволяет вручную откорректировать текущее время на часах. Когда телевизор принимает цифровые каналы, ручная коррекция текущего времени невозможна, т.к. часы синхронизированы с кодом времени передаваемого сигнала.
-------------	---

<b>Время выключения</b>	Время автоматического перехода телевизора в дежурный режим в заданные время и дни.
-------------------------	--

### Повтор / Час / Минута

- 1 Нажимая  $\uparrow/\downarrow$ , выберите "Повтор", затем с помощью кнопок  $\leftarrow/\rightarrow$  выберите повторяющийся интервал времени.
- 2 Нажимая  $\uparrow/\downarrow$ , выберите "Час", затем с помощью кнопок  $\leftarrow/\rightarrow$  введите значение часов.



- 3 Нажимая  $\uparrow/\downarrow$ , выберите "Минута", затем с помощью кнопок  $\leftarrow/\rightarrow$  введите значение минут.
- 4 Нажмите RETURN  $\leftarrow$  для завершения настройки.

<b>Время включения</b>	Время автоматического включения телевизора из дежурного режима в заданные время и дни.
<b>Активизир. / Час / Минута / Громкость / Режим / Программа</b>	<ol style="list-style-type: none"> <li>1 Нажимая <math>\uparrow/\downarrow</math>, выберите "Активизир.", затем с помощью кнопок <math>\leftarrow/\rightarrow</math> выберите повторяющийся интервал времени.</li> <li>2 Нажимая <math>\uparrow/\downarrow</math>, выберите "Час", затем с помощью кнопок <math>\leftarrow/\rightarrow</math> введите значение часов.</li> <li>3 Нажимая <math>\uparrow/\downarrow</math>, выберите "Минута", затем с помощью кнопок <math>\leftarrow/\rightarrow</math> введите значение минут.</li> <li>4 Нажимая <math>\uparrow/\downarrow</math>, выберите "Громкость", затем с помощью кнопок <math>\leftarrow/\rightarrow</math> выберите нужную громкость звука при включении телевизора.</li> <li>5 Нажимая <math>\uparrow/\downarrow</math>, выберите "Режим", затем с помощью кнопок <math>\leftarrow/\rightarrow</math> выберите нужный режим, который будет установлен при включении телевизора.</li> <li>6 В случае задания режима DTV, ATV или Радио, затем, нажимая <math>\leftarrow/\rightarrow</math>, выберите номер программы, которая будет воспроизводиться при включении телевизора, в опции "Программа".</li> <li>7 Нажмите RETURN <math>\leftarrow</math> для завершения настройки.</li> </ol>
<b>Таймер ночн. режима</b>	Эта опция позволяет задать время (в диапазоне от 10 до 240 мин.), по истечении которого телевизор автоматически переключится в дежурный режим.
<b>Авт. ночной режим</b>	При установке для этой функции опции "Вкл.", телевизор переключится в дежурный режим по истечении 5 минут, в течение которых на него не поступает никаких входных сигналов.
<b>Часовой пояс</b>	Позволяет вручную выбрать часовой пояс, если он отличен от пояса, заданного по умолчанию для Вашей страны/региона.



## Параметры

<b>Настройка языков</b>	Эта опция позволяет выполнять все доступные языковые настройки.
<b>Настройка языков</b>	Эта опция позволяет выбрать язык, на котором выводятся на экран.
<b>Языки звучания</b>	Эта опция позволяет выбрать язык аудиовещания для того или иного канала. Некоторые цифровые каналы могут транслироваться с аудиовещанием на различных языках.
<b>Язык субтитров</b>	Позволяет выбрать язык субтитров.

	<p><b>Для слабосл.</b> При выборе опции "для слабосл." на экране вместе с субтитрами могут также показываться визуальные пояснения (если канал передает такую информацию).</p>
<p><b>Восст. станд. настроек</b></p>	<p>Возвращает все настройки к заводским предустановкам и выводит на экран Руководство по установкам.</p> <p></p> <ul style="list-style-type: none"> <li>• В это время (на эту операцию уходит около 30 секунд) не выключайте телевизор и не нажимайте никакие кнопки.</li> <li>• Настройки списков избранных программ, страны/региона, языка, а также все параметры, относящиеся к автоматической настройке каналов, будут возвращены к заводским предустановкам.</li> </ul>
<p><b>Страна</b></p>	<p>Опция "Выбор страны" выводится серым и не может быть изменена. В меню автоматически будет указана страна, выбранная на этапе первоначальных настроек.</p>
<p><b>Режим игры</b></p>	<p>Функция "Режим игры" доступна только для источников входного сигнала, подключенных к разъемам PC, HDMI, YPBPR. При установке для функции "Режим игры" опции "Вкл." при подаче входного сигнала с этих источников в меню изображения режим изображения автоматически переключится на "Режим игры". В этом режиме можно изменять только настройки параметров "Температура цвета" и "Подсветка". Функция "Режим игры" обеспечивает существенное улучшение качества изображения при использовании игровых приставок, а также при выводе текста в том случае, когда телевизор используется в качестве монитора. Если же Вы хотите посмотреть фильм с одного из вышеуказанных источников, мы рекомендуем установить для функции "Режим игры" опцию "Выкл."</p>
<p><b>Обновление ПО</b></p>	<p>Позволяет Вашему телевизору автоматически получать обновления программного обеспечения (если они передаются вещательной станцией) через приемную антенну/кабель. Рекомендуется всегда устанавливать эту опцию в положение "Вкл."</p> <p></p> <ul style="list-style-type: none"> <li>• Опция "Обновление по" не появляется в меню в аналоговом режиме.</li> </ul>
<p><b>Обновление ПО по рч</b></p>	<p>Позволяет обновлять программное обеспечение на Вашем телевизоре (если они передаются вещательной станцией) с помощью ручного поиска в случае, когда для функции "Обновление ПО" установлена опция "Выкл."</p>
<p><b>Обновление ПО по USB</b></p>	<p>Позволяет обновлять программное обеспечение через USB-вход.</p>
<p><b>Настройка HDMI</b></p>	<p>Эта опция позволяет телевизору осуществлять связь с устройствами, подключенными к его разъему HDMI, с помощью функции "Контроль по HDMI".</p> <p></p> <ul style="list-style-type: none"> <li>• Это меню появляется в меню "Предпочтение", когда в качестве источника входного сигнала выбрано устройство, подключенное к разъему HDMI.</li> </ul>
<p><b>Контроль по HDMI</b></p>	<p>Позволяет настраивать телевизор таким образом, чтобы он мог осуществлять связь с устройствами, совместимыми с функцией "Контроль по HDMI". При установке этой опции во "Вкл." открывается доступ к следующим пунктам меню.</p>
<p><b>Автовкл. устройств</b></p>	<p>При установке этой опции во "Вкл." подключенное к телевизору устройство, совместимое с функцией "Контроль по HDMI", выключается при выключении телевизора.</p>
<p><b>Автовключение ТВ</b></p>	<p>При установке этой опции во "Вкл." телевизор включается при включении подключенного к нему устройства, совместимого с функцией "Контроль по HDMI" ..</p>

**Обнов. список устр-в**

Создает или обновляет "Список устр-в HDMI". К телевизору может быть подключено максимум 11 устройств, совместимых с функцией "Контроль по HDMI". К одному разъему может быть подключено не более 5 устройств. Вы можете обновить "Список устр-в HDMI" также при изменении состава подключенных к телевизору устройств, совместимых с функцией "Контроль по HDMI" или при изменении их настроек.

**Список устр-в HDMI**

Выводит на экран список подключенных к телевизору устройств, совместимых с функцией "Контроль по HDMI".

**Настройки декодера (AV1)**

Позволяет просматривать и записывать закодированный канал при использовании декодера, подсоединенного непосредственно к разъему Scart через рекордер.

**Родит. контроль****Заблок. систему**

При установке этой функции в опцию "Вкл.", от пользователя потребуется ввод пароля при попытке входа в подменю "Авто настройка", "Цифровая ручная настройка", "Аналоговая ручная настройка" и "Таблица программ" меню "Настр. Канала".



- Заводской предустановкой пароля для функции "Родит. контроль" является "9999". Вы всегда можете изменить его по своему желанию.

**Устан. PIN-код**

- 1 Нажмите ⊕.
- 2 С помощью цифровых кнопок введите новое значение PIN-кода.
- 3 С помощью цифровых кнопок введите значение PIN-кода, ранее заданное в шаге 2.



- Если Вы забыли PIN-код, значение 9999 принимается в любом случае.

**Блок. программу**

Эта функция позволяет Вам предотвращать просмотр нежелательных программ. Для получения возможности просмотра заблокированных программ необходимо ввести правильное значение PIN-кода.

- 1 Нажмите ⊕.
- 2 Нажимая ↕/↔, выберите канал, который Вы хотите заблокировать.
- 3 Нажмите зеленую кнопку.

Повторите вышеописанную процедуру для блокировки других каналов.

- 4 Нажмите RETURN \*← for завершения настройки.

**Родит. контроль**

Эта опция позволяет задать возрастные ограничения для тех или иных программ. Просмотр любой программы, на просмотр которой установлены возрастные ограничения, возможен только после ввода правильного значения PIN-кода.

- 1 Нажимая ↕/↔, выберите возрастное ограничение или "Выкл." (для просмотра без возрастных ограничений).

- 2 Нажмите RETURN \*← for завершения настройки.

**Блокировка кнопок панели**

При установке функции "Блокировка кнопок панели" в опцию "Вкл." кнопки на телевизоре будут заблокированы, и их использование станет невозможным.

## Установка принадлежностей (Кронштейн для настенной установки)

### Вниманию пользователей:

Руководствуясь соображениями безопасности и необходимостью обеспечения сохранности изделия, Sony настоятельно рекомендует, чтобы установка Вашего телевизора была произведена специалистами, имеющими необходимые лицензии. Не пытайтесь устанавливать его самостоятельно.

### Вниманию дилеров Sony:

При установке, выполнении периодического техобслуживания и проверке данного изделия уделяйте все необходимое внимание вопросам безопасности.

Телевизор может быть установлен с помощью соответствующего стандарту VESA кронштейна для настенной установки с креплениями 75 x 75.

Кронштейн для настенной установки не входит в комплект поставки телевизора.

### Действия, необходимые для настенной установки телевизора

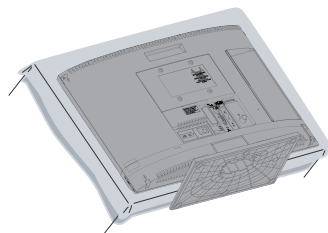

- 1 Установите телевизор с подставкой как показано ниже, надлежащим образом защитив его экран

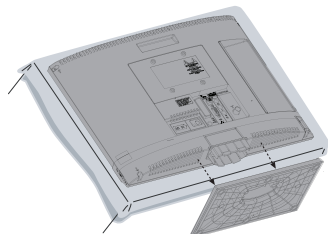

- 2 Отсоедините подставку от телевизора (см. стр. 6)

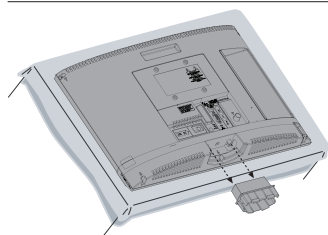











- 3 Открутите и отсоедините от телевизора ножку

- 4 Следуйте инструкции на кронштейн для настенной установки (не входит в комплект поставки телевизора).



## Технические характеристики

Название модели	KDL-19BX200	KDL-22BX200
<b>Система</b>		
Система ТВ панели:	LCD (ЖК) экран	
Система телевидения:	Аналоговая: В зависимости от выбранной Вами страны/региона: В/Г, D/К, I, L Цифровая: DVB-T	
Система цветного телевидения	Аналоговая: PAL, PAL60 (только вход Video In), SECAM, NTSC3.58, NTSC4.43 (только вход Video In) Цифровая: MPEG-2 MP@ML/HL, H.264/MPEG-4 AVC MP/HP@L4	
Диапазон принимаемых каналов:	Аналоговая: VHF:E2-12 / UHF: E21-E69 / CATV:S1-S20 / HYPER: S21-S41 / D/K: R1-R12, R21-R69 / L: F2-F10,B-Q, F21-F69 / I: UHF B21-B69 Цифровая: VHF / UHF	
Выходная мощность звука:	3 + 3 Вт	
<b>Входные/Выходные разъемы</b>		
Для подключения антенны/ кабеля	Разъем 75 Ом для VHF/UHF	
 /  S-Video AV1	21-штырьковый Scart-разъем, включая аудио/видео вход, вход S-Video, вход RGB и ТВ аудио/видео выход.	
 / Y Pb Pr IN	Поддерживаемые форматы: 1080p, 1080i, 720p, 576p, 576i, 480p, 480i Y: 1 Vp-p, 75 Ом, 0.3V отрицательная синхронизация / PB/CB: 0.7 Vp-p, 75 Ом / PR/CR: 0.7 Vp-p, 75 Ом	
 Y Pb Pr IN	Аудиовход (разъем типа minijack)	
HDMI IN	Поддерживаемые форматы: 1080/24p, 1080p, 1080i, 720p, 576p, 576i, 480p, 480i Аудио: Двухканальный линейный PCM: 32, 44,1 и 48 кГц, 16, 20 и 24 бит, Dolby Digital 32, 44,1 и 48 кГц, Максимальная битовая скорость 640 кГц Вход для подключения ПК (см. стр. 32)	
 PC	Вход PC (для подключения компьютера) (Dsub 15-pin) (см. стр. 32) G: 0.7 Vp-p, 75 Ом, не Синхронизация по зеленому/В: 0.7 Vp-p, 75 Ом / R: 0.7 Vp-p, 75 Ом	
 PC	Аудиовход (разъем типа minijack)	
 AV2	Видеовход (гнездо типа "тюльпан")	
 AV2	Аудиовход (гнезда типа "тюльпан")	
	Разъем под наушники	
	USB-вход	
	CAM (Модуль условного доступа)	
<b>Питание и другие параметры</b>		
Электропитание:	220–240 В пер. тока, 50 Гц	
Размер экрана (по диагонали)	19 дюймов / около 47 см	22 дюйма / около 55 см
Разрешение экрана	1366 точек (по горизонтали) x 768 строк (по вертикали)	
Потребляемая мощность	27,0 Вт	43,0 Вт

Мощность, потребляемая в дежурном режиме		0,76 Вт	
Среднее годовое потребление электроэнергии *1		39 кВтч	63 кВтч
Габариты (Ш x В x Г)(Примерно) (с подставкой)	(с подставкой)	457,3 x 334,5 x 152,6 мм	524,5 x 375,2 x 152,6 мм
	(без подставки)	457,3 x 310,8 x 62,8 мм	524,5 x 352,3 x 66,7 мм
Вес (приблизительно)	(с подставкой)	4,5 кг	5,1 кг
	(без подставки)	3,9 кг	4,5 кг
Принадлежности, входящие в комплект поставки		См. "Проверка комплекта поставки" (стр. 4)	

Конструкция и спецификации могут быть изменены без дополнительного оповещения.

\*1 из расчета работы 4 часа в день 365 дней в году.

### Характеристики входных сигналов, подаваемых на входы PC и HDMI IN

Разрешение			Горизонтальная частота (кГц)	Вертикальная частота (Гц)	Стандарт
Сигналы	Число пикселей по горизонтали	Число строк по вертикали			
VGA	<b>640</b>	<b>480</b>	<b>31,5</b>	<b>60</b>	<b>VESA</b>
	640	480	37,5	75	VESA
	720	400	31,5	70	VESA
SVGA	<b>800</b>	<b>600</b>	<b>37,9</b>	<b>60</b>	<b>VESA</b>
	800	600	46,9	75	VESA
XGA	<b>1024</b>	<b>768</b>	<b>48,4</b>	<b>60</b>	<b>VESA</b>
	1024	768	56,5	70	VESA
	1024	768	60,0	75	VESA
WXGA	<b>1280</b>	<b>768</b>	<b>47,8</b>	<b>60</b>	<b>VESA</b>
	<b>1280</b>	<b>768</b>	<b>47,4</b>	<b>60</b>	<b>VESA</b>
	<b>1360</b>	<b>768</b>	<b>47,7</b>	<b>60</b>	<b>VESA</b>





- Для обеспечения наилучшего качества изображения рекомендуется применять указанные в вышеприведенной таблице сигналы с вертикальной частотой 60 Гц (выделенные в таблице жирным шрифтом).

# Поиск неисправностей

## Изображение

**Нет ни изображения (темный экран), ни звука.**

- Проверьте правильность подключения антенны/кабеля.
- Включите телевизор в сеть и нажмите кнопку , расположенную на боковой панели телевизора.
- Если индикатор (дежурного режима) горит красным светом, нажмите кнопку .

**Нет изображения или информации меню от устройства, подключенного к Scart-разъему**

- Нажимая , выведите на экран список подключенных к телевизору устройств, затем выберите нужный источник входного сигнала.
- Проверьте правильность подсоединения дополнительных устройств к телевизору.

**Двойное изображение или появление ореола**

- Проверьте правильность подключения антенны/кабеля.
- Проверьте место расположения и направление антенны.

**На экране видны только снег и помехи**

- Проверьте, не сломана или не погнута ли антенна.
- Проверьте, не истек ли срок службы антенны (3-5 лет при нормальных условиях, 1-2 года при использовании в районах на морском побережье).

**Помехи звука или изображения при просмотре ТВ канала**

- Выполните точную настройку для улучшения приема сигнала изображения (стр. 25).

**Наличие на экране очень маленьких черных и/или ярких точек.**

- Изображение на экране ТВ панели складывается из точек (пикселей). Маленькие черные точки и/или яркие точки (пиксели) на экране не являются дефектом.

**Цветные передачи воспроизводятся в черно-белом изображении**



- Выберите опцию "Восст. станд. настроек" (стр. 28).

**Отсутствие цвета или плохое качество цветов при просмотре сигнала, поданного через разъемы Y Pb Pr (Component)**

- Проверьте правильность соединения разъемов Y Pb Pr (Component), а также убедитесь, что соответствующие разъемы плотно установлены в свои ответные части.

## Звук

**Хорошее качество изображения, но нет звука**

- Нажмите кнопку  + или  (Отключение звука).

## Каналы

**Нужный канал не выводится на экран**

- Задайте другой режим работы (цифровой или аналоговый) и выберите нужный (цифровой или аналоговый) канал.

**Некоторые каналы не воспроизводятся на экране**

- Канал используется только для передачи кодированных/получаемых по подписке программ Подпишитесь на платные услуги
- Канал используется только для передачи данных (без звука или изображения).
- Запросите в теле вещательной компании информацию о передаваемой программе.

**Цифровые каналы не выводятся на экран**

- Обратитесь в местную сервисную службу, чтобы узнать, используется ли в Вашем регионе цифровое вещание.
- Перейдите на использование антенны с более высоким коэффициентом усиления.

## Общие

**Телевизор автоматически выключается (телевизор входит в дежурный режим)**

- Проверьте, не активирована ли функция "Время выключения" (стр. 26) или "Таймер ночн. режима" (стр. 27).
- Если в течение 5 минут на телевизор не поступает ТВ сигнал и за это время не была нажата ни одна кнопка, телевизор автоматически переходит в дежурный режим.

**Искажение изображения и/или звука**

- Держите телевизор вдали от источников электрических помех, таких как автомобили, мотоциклы, фены или оптические приборы.
- При установке дополнительных устройств оставляйте некоторое расстояние между ними и телевизором.
- Проверьте правильность подключения антенны/кабеля.
- Держите кабель антенны вдали от других соединительных кабелей.

**Не работает пульт ДУ**

- Замените батарейки.

## Вступ

Дякуємо за вибір цього виробу Sony. Перед початком експлуатації телевізора уважно прочитайте цей посібник і збережіть його для використання в майбутньому.

## Примітка щодо функції цифрового телебачення

- Усі функції, пов'язані з цифровим телебаченням (DVB), працюватимуть тільки в тих країнах або регіонах, де транслюється цифровий ефірний сигнал DVB-T (MPEG2 та H.264/MPEG4 AVC).
- Хоча цей телевізор відповідає технічним вимогам стандарту DVB-T, його сумісність із майбутніми цифровими ефірними передачами DVB-T не гарантована.
- Деякі функції цифрового телебачення можуть бути недоступними в певних країнах або регіонах.

Цей виріб виготовлено компанією Sony Corporation, 1-7-1 Konan Minato-ku Tokyo, 108-0075 Japan. Уповноваженою стороною щодо електромагнітної сумісності (EMC) та безпеки виробу є Sony Deutschland GmbH, Hedelfinger Strasse 61, 70327 Stuttgart, Germany. З будь-яких питань щодо обслуговування або гарантії звертайтеся за адресами, наведеними в окремих документах із обслуговування або гарантії.

## Інформація про торговельні марки

**DVB** є зареєстрованою торговельною маркою проекту DVB.

HDMI, логотип HDMI і High-Definition Multimedia Interface є торговельними марками або зареєстрованими торговельними марками HDMI Licensing LLC.

Вироблено за ліцензією Dolby Laboratories. Dolby і символ із подвійною літерою D є торговельними марками Dolby Laboratories.

«BRAVIA» та BRAVIA є торговельними марками компанії Sony Corporation.

## Розташування ідентифікаційної етикетки

Етикетки, на яких вказано номер моделі й електричні параметри (відповідно до діючих правил безпеки), знаходяться ззаду на телевізорі.



# Зміст

## Посібник із початку експлуатації

4

Інформація щодо безпечної експлуатації..... 7

Застережні заходи..... 8

Огляд пульта дистанційного керування..... 9

Огляд кнопок та індикаторів телевізора..... 11

## Перегляд телевізора

Перегляд телевізора..... 12

Використання цифрової електронної програми телепередач (EPG) DVBS..... 14

Використання цифрового списку вибраного DVBS..... 15

## Використання додаткового обладнання

Підключення додаткового обладнання..... 16

Перегляд зображень із підключеного обладнання..... 18

Відтворення фотографій і музики через USB..... 18

Використання функції Керування для HDMI..... 19

## Використання функцій MENU

Переміщення між пунктами меню..... 20

Меню параметрів телевізора..... 21

## Додаткова інформація

Установлення аксесуарів (кронштейн для настінного кріплення)..... 30

Технічні характеристики..... 31

Пошук і усунення несправностей..... 33

Перед експлуатацією телевізора уважно прочитайте розділ «Інформація щодо безпечної експлуатації» (стор. 7). Збережіть цей посібник для використання в майбутньому.

**DVBS** : лише для цифрових каналів.

# Посібник із початку експлуатації

## 1: Перевірка аксесуарів

### Силовий шнур (1)

### Пульт дистанційного керування RM-ED037 (1)

### Настільна підпора (1)

### Елементи живлення AA (тип R6) (2)

### Установлення елементів живлення в пульт дистанційного керування

Натисніть та підніміть виступ, щоб відкрити кришку.

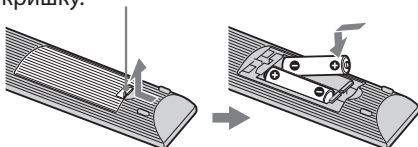

- Установлюючи елементи живлення, дотримуйтеся правильної полярності.
- Не використовуйте одночасно елементи живлення різних типів або старі та нові елементи живлення.
- Утилізуйте елементи живлення, не завдаючи шкоди навколишньому середовищу. У певних регіонах існують правила щодо утилізації елементів живлення. Дізнатися про це можна, звернувшись до місцевих органів влади.
- Поводьтеся з пультом обережно. Не впускайте його, не наступайте на нього та не проливайте на нього жодних рідин.
- Не кладіть пульт поблизу джерел тепла, у місцях, що перебувають під прямим сонячним промінням, та у вологих місцях.

## 2: Приєднання підпори

Виконайте ці кроки, щоб приєднати підпору до телевізора.

**1** Відкрийте картонну коробку та вийміть із неї підпору.

**2** Розмістіть телевізор на підпорі.

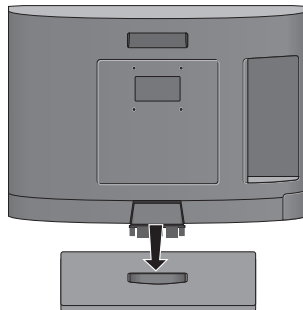

**3** Установіть телевізор на підпору, злегка натискаючи на його верхню панель.

## 3: Підключення антени/ супутникового приймача/ записувального DVD-пристрою

### Підключення антени

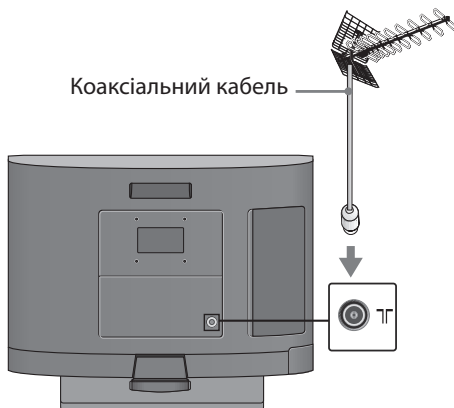

**Підключення супутникового приймача/записувального пристрою (наприклад, записувального DVD-пристрою) за допомогою SCART**

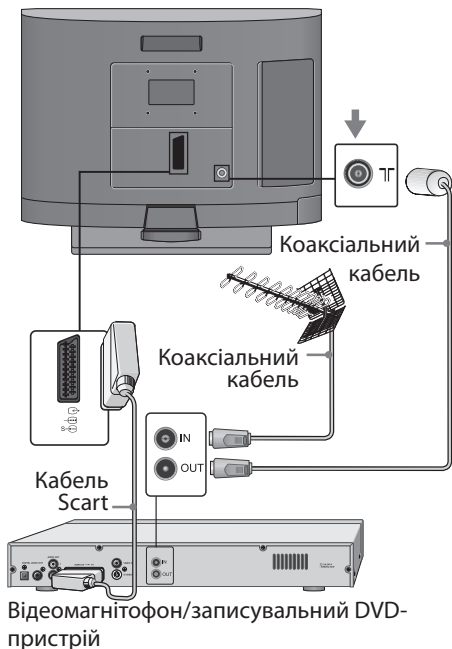

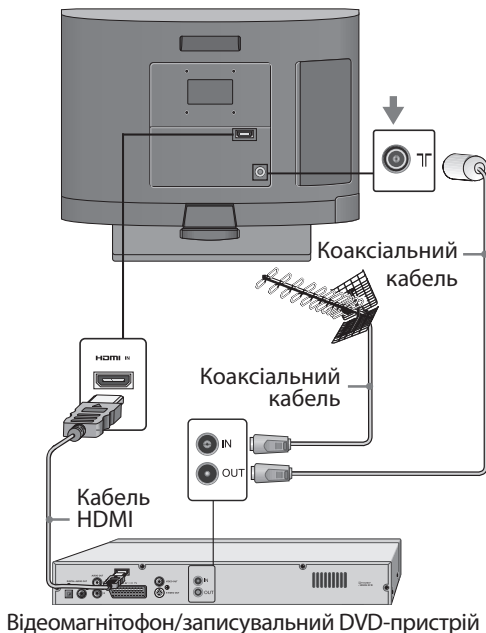

**Підключення супутникового приймача/записувального пристрою (наприклад, записувального DVD-пристрою) за допомогою HDMI**



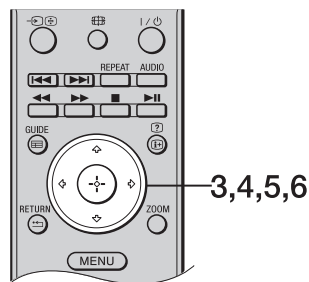
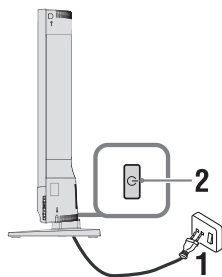





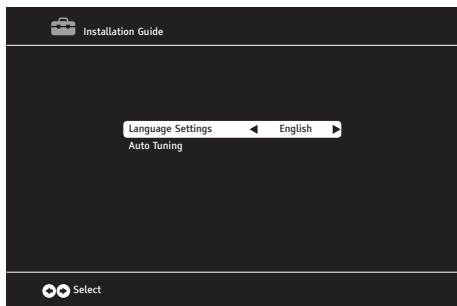



**4: Початкове налаштування**



- 1 Підключіть телевізор до електричної розетки.
- 2 Натисніть кнопку  на телевізорі.  
У разі першого ввімкнення телевізора на екрані з'явиться меню «Installation Guide».
- 3 За допомогою кнопок / виберіть мову.  
Вибрана мова відобразиться на екрані.



- 4 За допомогою кнопок / виберіть пункт «Auto Tuning», а потім натисніть кнопку .

- 5 За допомогою кнопок / виберіть країну.  
За допомогою кнопок / виберіть «Scan Type». Потім натискайте кнопки /, щоб вибрати «ATV (аналогове телебачення) & DTV(цифрове телебачення)», DTV або ATV.  
Значення параметра «Time Zone» автоматично зміниться відповідно до вибраної країни. Натисніть кнопку , щоб почати автоматичне настроювання.

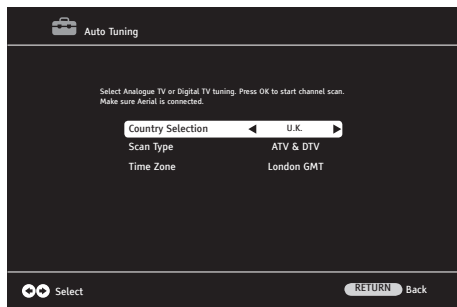

- Автоматичне настроювання може тривати кілька хвилин залежно від кількості доступних телевізійних каналів.

- Канали також можна налаштувати вручну (стор. 24).
- Після завершення настроювання на екрані відобразиться програма телепередач.

- 6 Натисніть кнопку MENU, щоб вийти.

## Від'єднання настільної підпори від телевізора



- Натисніть на виступи (A) та потягніть підпору в напрямку стрілки.
- Від'єднуйте підпору, тільки якщо потрібно прикріпити телевізор до стіни.

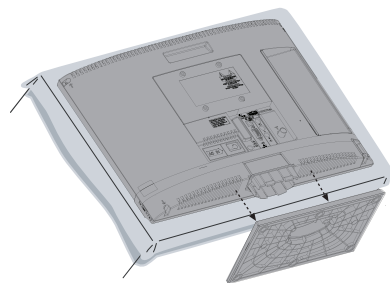
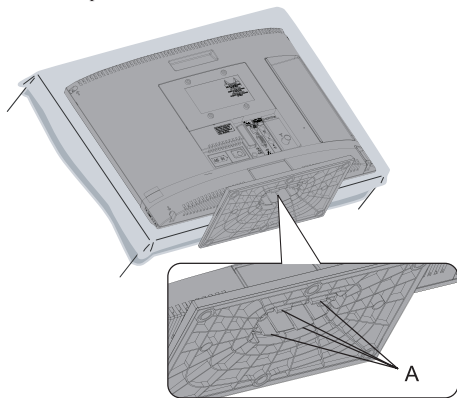



# Інформація щодо безпечної експлуатації

## Установлення/ налаштування

Установіть і використовуйте телевизор згідно з нижченаведеними інструкціями з метою запобігання ризику виникнення пожежі, ураження електричним струмом та/або травм.

## Установлення

- Телевізор має бути встановлений поблизу легкодоступної електричної розетки.
- Установіть телевизор на стабільній рівній поверхні.
- Монтаж телевизора на стіну повинен здійснювати тільки кваліфікований фахівець із обслуговування.

6.5 mm - 10 mm

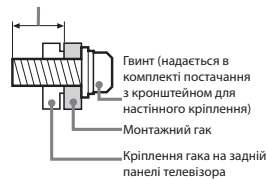

## Транспортування

- Перед транспортуванням телевизора від'єднайте всі кабелі.
- Під час транспортування телевизора в руках тримайте його таким чином, як показано на малюнку праворуч. Не натискайте на РК-панель.
- Під час переміщення телевизора бережіть його від поштовхів або надмірної вібрації.
- У разі транспортування телевизора до сервісного центру або під час переїзду запакуйте його в картонну коробку, використовуючи призначені для цього пакувальні матеріали.

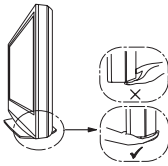

## Вентиляція

- Ніколи не закривайте вентиляційні отвори та не вставляйте в корпус жодних предметів.
- Залишіть вільний простір навколо телевизора, як показано нижче.

## Монтаж на стіну

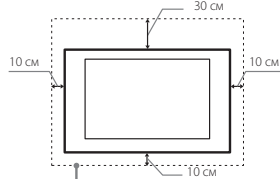

Залишіть принаймні такий простір вільним навколо телевизора.

## Установлення на підпорі

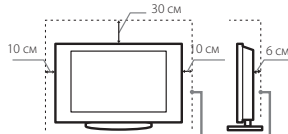

Залишіть принаймні такий простір вільним навколо телевизора.

- Для забезпечення належної вентиляції та запобігання накопиченню бруду або пилу:
  - не кладіть телевизор у горизонтальне положення, не встановлюйте його нижньою стороною догори, задом наперед або на бік;
  - не розташовуйте телевизор на полиці, килимі, постелі або в шафі;
  - не накривайте телевизор жодними речами, наприклад занавісками або гачками тощо;
  - не встановлюйте телевизор так, як показано нижче.

Циркуляція повітря обмежена.

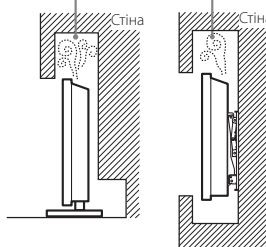

## Силовий шнур

Поводьтеся із силовим шнуром і розеткою відповідно до зазначеного нижче, щоб запобігти ризику виникнення пожежі, ураження електричним струмом або пошкодження та/або травмування.

- Використовуйте силовий шнур тільки виробництва Sony, а не інших виробників.
- Вставляйте штепсель в електричну розетку до кінця.
- Підключайте телевизор тільки до мережі змінного струму з напругою 220-240 В ~ 50-60 Гц.
- Під час підключення кабелів заради власної безпеки обов'язково від'єднайте силовий шнур і будьте уважні, щоб не заплутатися ногами в кабелях.
- Від'єднайте силовий шнур від розетки перед обслуговуванням або переміщенням телевизора.
- Тримайте силовий шнур подалі від джерел тепла.

- Регулярно виймайте штепсель із розетки та очищайте його. Якщо на зашпленений штепсель потрапить волога, його ізоляція може зіпсуватися, що може призвести до пожежі.

## Примітки

- Не використовуйте силовий шнур, що надходить в комплекті, з жодним іншим обладнанням.
- Не защемляйте, не згинайте та надмірно не перекручуйте силовий шнур. Струмопровідні жили можуть оголитися або зламатися.
- Не модифікуйте силовий шнур.
- Не кладіть важкі предмети на силовий шнур.
- Від'єднуючи силовий шнур від електричної розетки, не тягніть його, тримаючись безпосередньо за нього.
- Не підключайте забагато пристроїв до однієї розетки.
- Не використовуйте електричну розетку, що не забезпечує належного прилягання контактів штепселя.

## Заборонене

### використання

Не встановлюйте та не використовуйте телевизор у нижчезазначених місцях, оточеннях і ситуаціях, оскільки це може призвести до несправності телевизора, пожежі, ураження електричним струмом, пошкодження та/або травмування.

### Місце

Надворі (під прямим сонячним промінням), на морському узбережжі, на кораблі або іншому судні, усередині транспортного засобу, у медичних закладах, нестабільних місцях, поблизу відкритих водоемів або джерел води, в умовах дощу або диму.

### Оточення

- Щоб запобігти виникненню пожежі, завжди тримайте свічки та інші джерела відкритого вогню подалі від цього виробу.
  - Гарячі, вологі або надмірно зашплені місця; місця, куди можуть потрапити комахи; де телевизор може зазнати механічної вібрації, поблизу легкозаймистих речей (свічок тощо).
- Бережіть телевизор від потрапляння на нього крапель і бризок рідини та не ставте на нього наповнені рідиною предмети, наприклад вази.



### Ситуація

Не використовуйте телевизор, якщо у вас мокрі руки або якщо корпус телевизора знято. Також не використовуйте його з приладами, не рекомендованими виробником. Від'єднайте телевизор від розетки та антени під час грози.

### Пошкодження

#### компонентів

- Не кидайте жодних предметів у телевизор. Скло екрана може розбитися від удару та спричинити серйозну травму.
- Якщо корпус телевизора тріснув, не торкайтеся його, доки не від'єднано силовий шнур від електромережі. Інакше це може призвести до ураження електричним струмом.

## Коли телевізор не використовується

- Якщо телевізор не буде використовуватися протягом кількох днів, його слід від'єднати від електромережі з міркувань безпеки та збереження навколишнього середовища.
- Оскільки просте вимкнення телевізора не означає його від'єднання від електромережі, потрібно витягнути штекер з електричної розетки, щоб відключити телевізор повністю.
- Однак деякі телевізори мають такі функції, для належної роботи яких телевізори мають перебувати в режимі очікування.

## Щодо дітей

- Не дозволяйте дітям залазити на телевізор.
- Тримайте невеликі аксесуари подалі від дітей, щоб вони випадково не проковтнули їх.

## У разі виникнення нижченаведених проблем...

У разі виникнення будь-якої з нижченаведених проблем негайно вимкніть телевізор і від'єдняйте силовий шнур від електромережі. Зверніться до свого продавця або сервісного центру Sony щодо перевірки телевізора кваліфікованими фахівцями з обслуговування.

## Коли:

- силовий шнур пошкоджено;
- штекер погано тримається в електричній розетці;
- телевізор пошкоджено в результаті падіння, удару або потрапляння в нього будь-якого предмета;
- через отвори в корпусі всередину потрапила рідина або твердий предмет.

## Застережні заходи

### Перегляд телевізора

- Дивіться телевізор за помірного освітлення, оскільки перегляд телевізора за недостатнього освітлення або протягом тривалого часу призводить до напруження очей.
- Використовуючи навушники, відрегулюйте гучність таким чином, щоб уникнути надмірних рівнів, оскільки в протилежному випадку це може призвести до погіршення слуху.

### РК-екран

- Незважаючи на те, що РК-екран виготовлений із використанням високоточної технології і 99,99% або більше пікселів функціонують, на екрані можуть з'являтися чорні точки або яскраві точки світла (червоні, сині чи зелені). Це конструктивна особливість РК-екрана, а не наслідок його несправності.
- Не штовкайте та не дряпайте передній фільтр. Також не кладіть жодних предметів на верхню панель телевізора. Це може призвести до нерівномірності зображення або пошкодження РК-екрана.
- Якщо телевізор використовується в холодному приміщенні, зображення може стати розмитим або темним. Це не є ознакою несправності. Такі явища зникають після підвищення температури.
- У разі тривалого відтворення нерухомих зображень вони можуть подвоїтися.

- Екран і корпус нагріваються під час роботи телевізора. Це не є несправністю.
- РК-екран містить невелику кількість рідких кристалів. Деякі люмінесцентні трубки в цьому телевізорі також містять ртуть. Дотримуйтеся місцевих постанов і правил щодо утилізації.

## Догляд і чищення поверхні екрана/ корпусу телевізора

Перед чищенням обов'язково від'єдняйте силовий шнур телевізора від електричної розетки.

Щоб запобігти погіршенню якостей матеріалів або покриття екрана, дотримуйтеся нижченаведених заходів безпеки.

- Щоб видалити пил із поверхні екрана/ корпусу, обережно протріть її м'якою тканиною. Якщо заплісня стійке, протріть поверхню м'якою тканиною, злегка змоченою слабким розчином мийного засобу.
- Не розпилюйте воду або розчинники безпосередньо на телевізор. Рідина може стекти в нижню частину екрана або потрапити на зовнішні частини, що може призвести до несправності.
- Ніколи не використовуйте жодні жорсткі тканини, лужні або кислотні розчини та порошки для чищення або легкі розчинники, зокрема спирт, бензол, розріджувачі, інсектициди тощо. Використання таких речовин або тривалий контакт із гумою чи вінилом може призвести до пошкодження поверхні екрана та матеріалу, з якого зроблено корпус.
- Для забезпечення належної вентиляції рекомендується періодично чистити вентиляційні отвори за допомогою пилососа.
- Регулюючи кут повороту телевізора, повертайте його повільно, щоб запобігти його або зсувненню зі своєї підпору.

## Додаткове обладнання

- Тримайте додаткові компоненти або будь-яке обладнання, що є джерелом електромагнітного випромінювання, подалі від телевізора. Інакше це може спричинити спотворення зображення та/або виникнення шуму.
- Цей виріб було випробувано й визнано таким, що відповідає обмеженням, установленним Директивою щодо електромагнітної сумісності (EMC Directive) стосовно використання з'єднувальних кабелів довжиною менше 3 метрів.

## Елементи живлення

- Установлюючи елементи живлення, дотримуйтеся правильної полярності.
- Не використовуйте одночасно елементи живлення різних типів або старі та нові елементи живлення.
- Утилізуйте елементи живлення, не завдаючи шкоди навколишньому середовищу. У певних регіонах існують правила щодо утилізації елементів живлення. Дізнайтеся про це можна, звернувшись до місцевих органів влади.
- Поводьтеся з нульово обережно. Не впускайте його, не наступайте на нього та не проливайте на нього жодних рідин.
- Не кладіть пульт поблизу джерел тепла, у місцях, що перебувають під прямим сонячним промінням, та у вологих місцях.

## Утилізація телевізора

Утилізація старого електричного та електронного обладнання (застосовується в

## Європейському Союзу та інших європейських країнах із системами роздільного збирання сміття)



Цей символ на виробі або на упаковці означає, що цей виріб не можна утилізувати як побутове сміття. Замість цього його потрібно здати до відповідного приймального пункту для вторинної переробки

електричного та електронного обладнання. Забезпечивши належну утилізацію цього виробу, можна допомогти в запобіганні негативних наслідків для навколишнього середовища та людського здоров'я, до яких могла б привести неправильна утилізація цього виробу. Вторинна переробка матеріалів допоможе зберегти природні ресурси. Щоб отримати докладнішу інформацію щодо вторинної переробки цього виробу, зверніться до місцевих органів влади, до служби утилізації побутових відходів або до магазину, де було придбано цей виріб.

## Утилізація старих елементів живлення (застосовується в Європейському Союзі та інших європейських країнах із системами роздільного збирання сміття)



Pb

Цей символ на елементі живлення або на упаковці означає, що елемент живлення, який постачається з цим виробом, не можна утилізувати як побутове сміття. На деяких елементах живлення біля цього символу може бути

зображений символ хімічного елемента. Символ хімічного елемента для ртуті (Hg) або свинцю (Pb) додається в разі, якщо елемент живлення містить більше 0,0005% ртуті або більше 0,004% свинцю. Забезпечивши належну утилізацію цих елементів живлення, можна допомогти в запобіганні потенційно негативним наслідкам для навколишнього середовища та людського здоров'я, до яких могла б привести неправильна утилізація цього виробу. Вторинна переробка матеріалів допоможе зберегти природні ресурси. Якщо для виробів із міркувань безпеки, покращення роботи або цілісності даних потрібно забезпечити постійне підключення за допомогою вбудованого елемента живлення, цей елемент живлення має бути замінений лише кваліфікованим фахівцем з обслуговування. Щоб забезпечити належну утилізацію елемента живлення, після завершення його експлуатації здайте виріб до відповідного приймального пункту для вторинної переробки електричного й електронного обладнання. Для отримання відомостей про всі інші елементи живлення перегляньте розділ про безпеку від'єднання елемента живлення від виробу. Здайте елемент живлення до відповідного приймального пункту для вторинної переробки старих елементів живлення. Щоб отримати докладнішу інформацію про вторинну переробку цього виробу або елемента живлення, зверніться до місцевих органів влади, до служби утилізації побутових відходів або до магазину, де було придбано цей виріб.

## Огляд пульта дистанційного керування

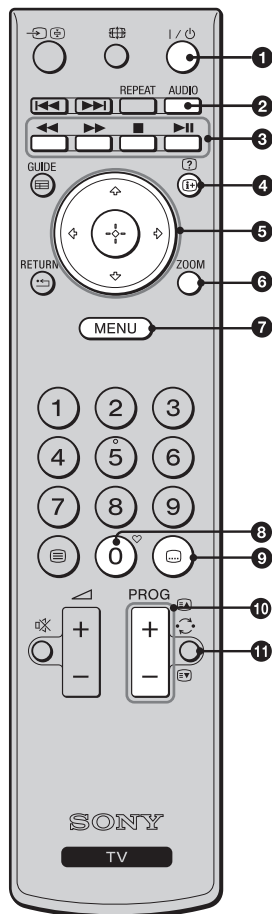

- 1 I/⏻ - режим очікування телевізора**  
Увімкнення та вимкнення телевізора з режиму очікування.
- 2 AUDIO**  
**В аналоговому режимі:** змінення подвійного звукового режиму (стор. 23).  
**У цифровому режимі:** змінення мови озвучування для програми, яка наразі переглядається (стор. 27)
- 3 Кольорові кнопки (стор. 13)**
- 4 i+/? - інформація / відображення тексту**  
**У цифровому режимі:** відображення стислої інформації про програму, що наразі переглядається, та про наступну програму.  
**В аналоговому режимі:** відображення номера поточного каналу та інформації про дату.  
**У режимі телетексту:** відображення прихованих даних (наприклад, відповідей на запитання вікторини) (стор. 13).
- 5 ⏮/⏪/⏩/⏭/⏹**
- 6 ZOOM**  
**У режимі телебачення:** збільшення зображення у 3 кроки з фокусуванням у центрі;  
**У режимі телетексту:** збільшення сторінки телетексту у 2 кроки.
- 7 MENU (стор. 20)**
- 8 ♥ - список вибраного**  
Відображення створеного списку вибраного. (стор. 15)
- 9 … (субтитри)**  
Змінення мови субтитрів (стор. 27) (тільки в цифровому режимі)
- 10 PROG +/- (EΔ)/E∇**  
**У режимі телебачення:** вибір наступного (+) або попереднього (-) каналу.  
**У режимі телетексту (стор. 13):** вибір наступної (EΔ) або попередньої (E∇) сторінки.
- 11 ↶ - (попередній канал)**  
Повернення до попереднього каналу, який переглядався.

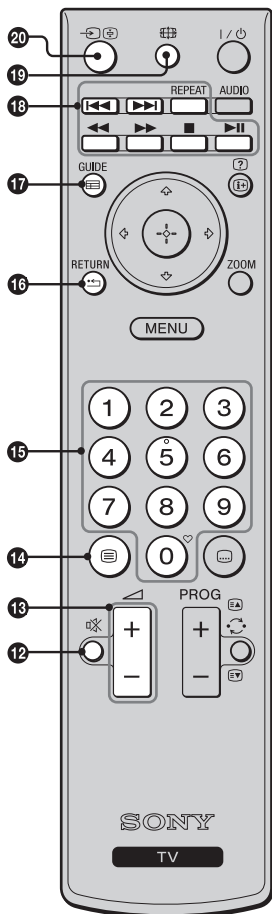





- 12** - **вимкнення звуку**  
Тимчасове увімкнення або вимкнення звуку.
- 13** - **Гучність**  
Збільшення (+) або зменшення (-) гучності.
- 14** - **телетекст (стор. 13)**  
Натисніть для відображення відомостей телетексту (стор. 13).
- 15** **Цифрові кнопки**  
**У режимі телебачення:** вибір каналів. Для вибору каналів із номером 10 або вищим швидко натисніть другу та третю цифри.  
**У режимі телетексту:** Введення номерів сторінок для їх вибору.
- 16** **RETURN**  
Натисніть, щоб повернутися до попереднього вікна будь-якого відображуваного меню.
- 17** **GUIDE/A/B**  
**У цифровому режимі:** EPG (цифрова електронна програма телепередач) (стор. 14)
- 18** **Кнопки для додаткового обладнання.**  
Керування обладнанням, підключеним до телевізора. (стор. 18)
- 19** **Формат зображення**  
Вибір формату зображення (стор. 13).
- 20** - **вибір вхідного сигналу/утримання тексту**  
**У режимі телебачення:** відображення списку джерел (стор. 18).  
**У режимі телетексту:** зупинення завантаження вибраної сторінки телетексту.

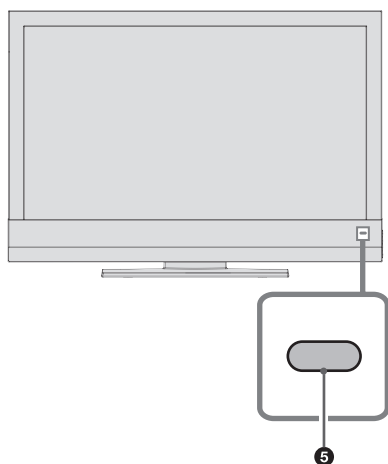
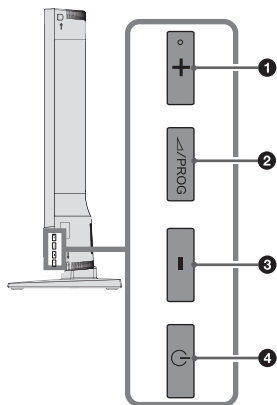

- На кнопках 5, PROG + і AUDIO є тактильні точки. Керуючи телевізором, орієнтуйтеся за допомогою тактильних точок.

## Огляд кнопок та індикаторів телевізора



- 1  + / PROG +  
Збільшення гучності / вибір наступного каналу.
- 2  / PROG  
Переключення між регулюванням гучності та вибором каналів.
- 3  - / PROG -  
Зменшення гучності / вибір попереднього каналу.
- 4  - живлення  
Увімкнення та вимкнення телевізора.  
Щоб повністю вимкнути телевізор, витягніть штепсель із розетки.
- 5 **Індикатор живлення/режиму очікування та датчик пульта дистанційного керування**
  - Світиться зеленим, коли телевізор увімкнено.
  - Світиться червоним, коли телевізор перебуває в режимі очікування.
  - Отримує інфрачервоні сигнали з пульта дистанційного керування. Не закривайте датчик жодними предметами, оскільки це може вплинути на його роботу.



- Переконайтеся, що телевізор повністю вимкнений, перш ніж від'єднувати його від електромережі. Від'єднання телевізора від електромережі, коли він увімкнений, може призвести до його несправності.

# Перегляд телевізора

## Перегляд телевізора

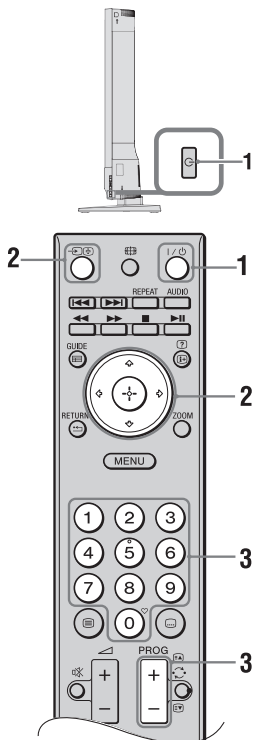

**1** Щоб увімкнути телевізор, натисніть кнопку на телевізорі або кнопку на пульті дистанційного керування. Індикатор очікування на передній панелі телевізора змінить свій колір із червоного на зелений.

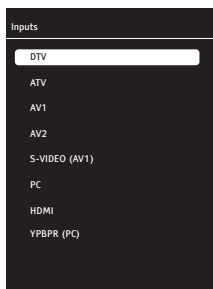

**2** Натисніть кнопку для переключення між цифровим і аналоговим режимами. На екрані відобразиться меню джерел вхідного сигналу. За допомогою кнопок виберіть «DTV» для цифрового режиму або «ATV» для аналогового режиму, а потім натисніть кнопку для підтвердження. Телевізор буде переключено у вибраний режим.

**3** Натискайте цифрові кнопки або PROG +/-, щоб вибрати телеканал.

- Для вибору каналів із номером 10 або вищим швидко натисніть другу та третю цифри.
- Для вибору цифрового каналу використовуйте цифрову електронну програму телепередач (EPG) (див. стор. 14).

### У цифровому режимі



На екрані на коротку мить відобразиться інформаційний банер. На банері можуть бути розміщені нижченаведені піктограми.









- : Послуга радіозв'язку
- : Шифрована або абонентська послуга
- : Наявність кількох мов озвучування
- : Наявність субтитрів
- : Наявність субтитрів для людей із поганим слухом
- : Рекомендований мінімальний вік для перегляду поточної програми (від 4 до 18 років)
- : Батьківський код

### Додаткові операції

Щоб	Зробіть таке
Відрегулювати гучність	Натисніть кнопку  (збільшення)/- (зменшення).
Вибрати канал зі списку	Натисніть кнопку . За допомогою кнопок  виберіть потрібний канал зі списку каналів, потім натисніть кнопку .
Вибрати списки вибраного	Натисніть кнопку . Докладнішу інформацію див. на стор. 15.

## Доступ до телетексту

В аналоговому режимі натисніть кнопку . Під час кожного натискання кнопки  на екрані чергуються:

- зображення та телетекст → телетекст → зображення без телетексту (вихід із режиму телетексту).
- Для вибору сторінки натискайте цифрові кнопки або / .
  - Для утримання сторінки натисніть кнопку / .
  - Для відображення прихованих відомостей на сторінці натисніть кнопку / .
  - Якщо сторінка містить підсторінки та немає потреби чекати на автоматичне прокручування, натискайте кнопку  для переходу до попередніх сторінок або кнопку  для переходу до наступних сторінок.
  - Двічі натисніть кнопку ZOOM, щоб збільшити текст на сторінці у два кроки; першим натисканням буде збільшено верхню половину сторінки, а другим - нижню.



- Коли в нижній частині текстової сторінки відображаються чотири кольорові елементи, це означає, що можна скористатися функцією Fastext. Функція Fastext дає змогу отримувати швидкий і легкий доступ до сторінок. Натисніть відповідну кольорову кнопку, щоб отримати доступ до сторінки.

## Змінення формату екрана вручну

Натисніть кнопку  кілька разів для вибору потрібного формату екрана.

### Wide

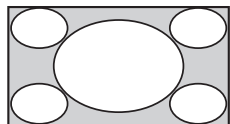

Відображення широкоекранних трансляцій (16:9) у правильному співвідношенні.

### 14:9\*

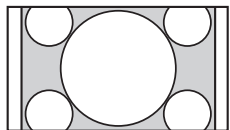

Відображення трансляцій у форматі 14:9 у правильному співвідношенні. У результаті по боках екрана відображаються чорні смуги.

### 4:3

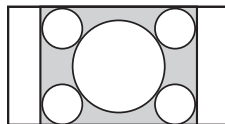

Відображення стандартних трансляцій у форматі 4:3 (неширокоформатні телетрансляції) у правильному співвідношенні.

### LetterBox\*

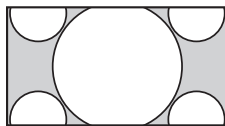

Відображення широкоформатних трансляцій у правильному співвідношенні.

### Subtitle\*

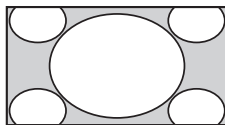

Відображення широкоформатних трансляцій із субтитрами.

### Panorama\*

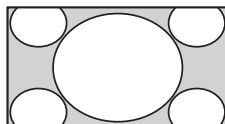

Показує стандартні трансляції у форматі 4:3 з імітацією ефекту широкого екрана. Зображення у форматі 4:3 розтягується, щоб заповнити екран.

### Auto

Автоматичне змінення формату екрана відповідно до сигналу трансляції.

### OverScan: Off

Коли вибрано цей режим, зображення високої чіткості не обрізане й відображається в оригінальному розмірі.

- \* Верхня та нижня частини зображення можуть обрізатися.



- Залежно від сигналу деякі формати екрана можуть бути недоступні для вибору.
- У форматі екрана «Panorama» деякі символи або літери у верхній і нижній частинах зображення, можливо, не буде видно.

# Використання цифрової електронної програми телепередач (EPG) **DVB**

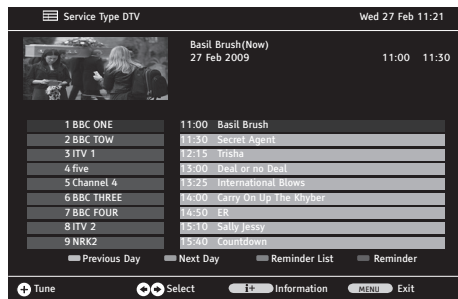

**1** У цифровому режимі натисніть кнопку GUIDE.

**2** Виконайте потрібну операцію, як показано в нижченаведеній таблиці або зображено на екрані.

\* Ця функція може бути недоступна в деяких країнах або регіонах.

Щоб	Зробіть таке
Переглянути програму	За допомогою кнопок  виберіть програму, потім натисніть кнопку .
Вимкнути електронну програму телепередач	Натисніть кнопку  GUIDE.
Відобразити інформацію щодо поточної програми та щодо програми на попередній або наступний день	<ol style="list-style-type: none"> <li>За допомогою кнопок  виберіть канал, програму якого потрібно відобразити, а потім натисніть кнопку . Інформаційний рядок програми буде активовано.</li> <li>Натисніть червону кнопку, щоб відобразити програму на попередній день, або зелену кнопку, щоб відобразити програму на наступний день.</li> <li>За допомогою кнопок  виберіть заголовок програми, а потім натискайте кнопки  , щоб отримати докладніші відомості.</li> </ol>
Щоб установити нагадування для програми	<ol style="list-style-type: none"> <li>За допомогою кнопок  виберіть канал, для якого потрібно встановити нагадування, а потім натисніть кнопку . Інформаційний рядок програми буде активовано.</li> <li>За допомогою кнопок  виберіть заголовок програми, для якої потрібно встановити нагадування, а потім натисніть синю кнопку.</li> <li>Введіть текст нагадування та натисніть кнопку .</li> <li>Натисніть кнопку RETURN  щоб завершити налаштування.</li> </ol>
Скасувати встановлене нагадування	<ol style="list-style-type: none"> <li>У меню електронної програми телепередач натисніть жовту кнопку.</li> <li>За допомогою кнопок  виберіть нагадування, яке потрібно скасувати.</li> <li>Натисніть червону кнопку, щоб видалити нагадування.</li> <li>Натисніть кнопку RETURN  щоб завершити налаштування.</li> </ol>



# Використання цифрового списку вибраного DVB

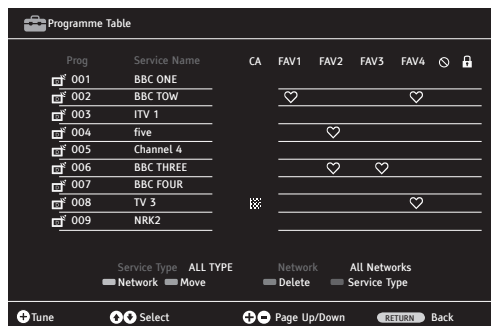

Можна створити чотири різні списки вибраних каналів.

**1** Виконайте наведені нижче дії, щоб відкрити програму телепередач.  
MENU → ⇩ → Settings → ⊕ → ⇩ → Channel Setup → ⊕ → ⇩ → Programme Table → ⊕.

**2** Виконайте потрібну операцію, як показано в нижченаведеній таблиці або зображено на екрані.

\* Ця функція може бути недоступна в деяких країнах або регіонах.

Щоб	Зробіть так
Додати або видалити канали зі списку вибраного	<ol style="list-style-type: none"><li>1 За допомогою кнопок ⇩/⇧ виберіть канал, який потрібно додати у список вибраного.</li><li>2 За допомогою кнопок ⇐/⇒ виберіть список вибраного, до якого буде додано вибраний канал, а потім натисніть кнопку ⊕.</li><li>3 Для доданого каналу у відповідному списку вибраного відобразиться символ ♥.</li><li>4 Щоб видалити канал зі списку вибраного, виберіть відповідний канал зі списку та натисніть кнопку ⊕. Символ ♥ зникне.</li><li>5 Натисніть кнопку RETURN ⇐, щоб завершити налаштування.</li></ol>
Вибрати список вибраного	<ol style="list-style-type: none"><li>1 Натисніть кнопку ♥, щоб вибрати список вибраного.</li><li>2 У меню «Favourite List» за допомогою кнопок ⇩/⇧ виберіть один зі списків від «FAV1» до «FAV4», а потім натисніть кнопку ⊕.</li></ol>
Переглянути канал	<ol style="list-style-type: none"><li>1 Відкрийте потрібний список вибраного.</li><li>2 За допомогою кнопок ⇩/⇧ виберіть канал, а потім натисніть кнопку ⊕.</li></ol>
Вимкнути «Favourite List»	Натисніть кнопку RETURN ⇐.







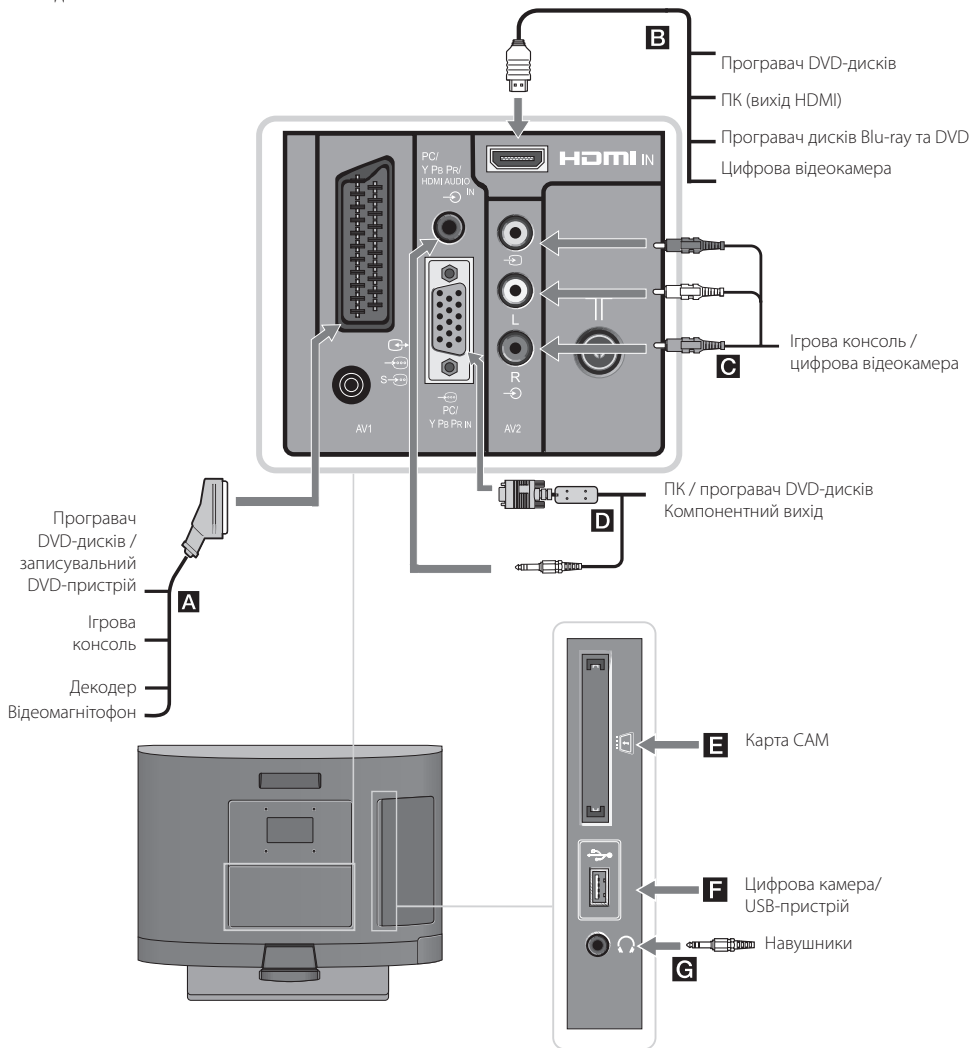



# Використання додаткового обладнання

## Підключення додаткового обладнання

До телевізора можна підключити різноманітне додаткове обладнання. З'єднувальні кабелі не надаються в комплекті.





## Підключення аудіо- та відеообладнання (у порядку якості, від високої до низької)

Точка підключення	Підключення за допомогою	Опис
<b>B</b> HDMI / 	Кабель HDMI	<p>Це вхід для цифрових відео- та аудіосигналів. Якщо на пристрої є гніздо DVI, підключіть це гніздо до гнізда HDMI1 за допомогою адаптерного інтерфейсу і DVI-HDMI (не надається в комплекті), а також підключіть гнізда аудіовиходу на пристрої до гнізда аудіовходу PC/Y Pb Pr/HDMI Audio IN.</p> <p> • Вхід HDMI підтримує тільки такі формати вхідного сигналу: 480i, 480p, 576i, 576p, 720p, 1080i, 1080p, 1080/24p</p> <p>• Використовуйте лише оригінальний кабель HDMI із логотипом HDMI. Рекомендовано використовувати кабель HDMI виробництва Sony (високошвидкісний).</p>
<b>D</b>  PC / Y Pb Pr IN / 	Кабель VGA - Y Pb Pr, аудіокабель ПК-кабель із феритами, аудіокабель	<p>Підключіть пристрій за допомогою адаптерного кабелю VGA-Y Pb Pr (не надається в комплекті), а також підключіть гнізда аудіовиходу на пристрої до гнізда аудіовходу PC/Y Pb Pr/HDMI Audio IN.</p> <p>Рекомендовано використовувати ПК-кабель із феритами, такий як «Connector, D-sub 15» (див. I-793-504-11, наявний у сервісному центрі Sony) або його еквівалент.</p> <p> • Вхід Y Pb Pr підтримує тільки такі формати вхідного відеосигналу: 480i, 480p, 576i, 576p, 720p, 1080i, 1080p.</p>
<b>A</b>  S-  / AV1	Кабель SCART	<p>Дозволяє підключити декодер. У разі підключення декодера на нього передаються зашифровані сигнали, він їх розшифрує й надсилає на телевізор.</p> <p> • Дозволяє підключити записувальний пристрій (наприклад, записувальний DVD-пристрій) безпосередньо до телевізора.</p>
<b>C</b>  AV2 / 	Композитний відеокабель	

## Підключення портативного обладнання

Точка підключення	Підключення за допомогою	Опис
<b>F</b>  USB	USB-кабель	За допомогою USB-кабелю або USB-накопичувача на телевізорі можна відтворювати фотографії та музичні файли, що зберігаються в цифровій фотокамері або відеокамері Sony (стор. 18).

## Підключення іншого обладнання



Точка підключення	Підключення за допомогою	Опис
<b>E</b>  CAM (модуль обумовленого доступу)	CAM-модуль	<p>Дозволяє отримувати доступ до платних послуг телебачення. Докладніші відомості див. у посібнику з експлуатації, наданому в комплекті з CAM-модулем. Для використання CAM-модуля вимкніть телевізор і вставте CAM-модуль у гніздо.</p> <p> • CAM-модулі не підтримуються в деяких країнах і регіонах. Дізнайтеся про це у свого авторизованого продавця.</p>
<b>G</b>  Навушники	Навушники	Дозволяє прослуховувати звук на телевізорі за допомогою навушників.

## Перегляд зображень із підключеного обладнання

Увімкніть підключене обладнання, потім виконайте нижченаведені дії.

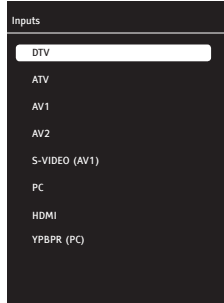
1 Натисніть кнопку , щоб відобразити меню джерел вхідного сигналу «Input».



2 За допомогою кнопок  виберіть джерело вхідного сигналу, до якого підключено обладнання, а потім натисніть кнопку  для підтвердження.

<b>A</b> AV1	Переключення на обладнання, підключене до входу AV1.
<b>A</b> S-VIDEO (AV1)	Переключення на обладнання, підключене через вхід AV1.
<b>B</b> HDMI	Переключення на обладнання, підключене до входу HDMI.
<b>C</b> AV2	Переключення на обладнання, підключене до входу AV2.
<b>D</b> YPBPR (PC)	Переключення на обладнання, підключене до входу PC.
<b>D</b> PC	Переключення на ПК, підключений до входу PC.

### Для обладнання, підключеного до гнізда Scart за допомогою універсального 21-контактного кабелю Scart.

Почніть відтворення на підключеному обладнанні. Зображення з підключеного обладнання відобразиться на екрані.

### Для автоматично підключеного відеомагнітофона



В аналоговому режимі натискайте **PROG +/-** або цифрові кнопки, щоб вибрати відеоканал.



## Відтворення фотографій і музики через USB

За допомогою USB-кабелю або USB-накопичувача на телевізорі можна відтворювати фотографії та музичні файли, що зберігаються в цифровій фотокамері або відеокамері Sony.

1 Підключіть підтримуваний USB-пристрій до гнізда USB на телевізорі.



2 Натисніть кнопку MENU.

3 За допомогою кнопок  виберіть пункт «Photo» або «Music», потім натисніть кнопку  для підтвердження. На екрані відобразиться список файлів або папок.

4 За допомогою кнопок  виберіть файл або папку, потім натисніть кнопку  для підтвердження.

Натисніть червону кнопку, щоб вибрати всі файли.

Натисніть зелену кнопку, щоб скасувати вибір для всіх файлів.

Після вибору папки виберіть файл, натисніть кнопку , щоб виділити файл, а потім натисніть кнопку  (синю).

Розпочнеться відтворення.

Якщо потрібно відтворити кілька фотографій або музичних файлів у папці, натисніть кнопку , щоб виділити їх.















- Поки телевізор отримує доступ до даних з USB-пристрою, дотримуйтеся наведених нижче вказівок.
  - Не вимикайте телевізор або підключений USB-пристрій.
  - Не від'єднуйте USB-кабель.
  - Не від'єднуйте USB-пристрій.
- Це може призвести до пошкодження даних на USB-пристрої.
- Компанія Sony не нестиме відповідальності за жодні пошкодження або втрату даних на носіях інформації внаслідок несправності будь-яких підключених пристроїв або телевізора.
- Відтворення через USB підтримується для таких форматів файлів фотографій:
  - JPEG (файли JPEG із розширенням «.jpg», сумісні зі стандартом DCF або Exif);
- Відтворення через USB підтримується для таких форматів музичних файлів:
  - MP3 (файли з розширенням «.mp3», не захищені авторським правом).
- У назвах файлів і папок підтримується тільки англійська мова.
- У разі підключення цифрової фотокамери виробництва Sony встановить для режиму USB-підключення камери значення «Auto» або «Mass Storage». Докладнішу інформацію про режим USB-підключення див. у довіднику, наданому в комплекті з цифровою фотокамерою.

- Для отримання оновленої інформації про сумісні USB-пристрої відвідайте вказаний нижче веб-сайт.  
<http://support.sony-europe.com/TV/compatibility/>

## Перегляд фотографій

### - Показ слайдів

Вибравши кілька фотографій, можна почати показ слайдів. Кожна фотографія залишатиметься на екрані протягом вказаного часу, після чого відобразатиметься наступна фотографія.

- 1** Вибір фотографії.  
Фотографії можна вибрати з підключеного USB-пристрою або з попередньо визначеної папки. Для отримання докладніших відомостей щодо вибору фотографій див. стор. 18.
- 2** Під час відображення вибраної фотографії натисніть кнопку MENU, потім за допомогою кнопок / виберіть  («Settings») і натисніть кнопку  для підтвердження.
- 3** За допомогою кнопок / виберіть  («USB setup»), потім натисніть кнопку  для підтвердження.
- 4** За допомогою кнопок / виберіть параметр «Slide Show Interval», потім за допомогою кнопок / встановіть значення «3s», «5s» або «10s». Кожна фотографія залишатиметься на екрані протягом вказаного таким чином часу, після чого відобразатиметься наступна фотографія.
- 5** Натисніть кнопку MENU кілька разів, щоб вийти з меню.

### - Збільшення та зменшення фотографії

Ця функція дає змогу збільшувати або зменшувати фотографії.



- 1** Натисніть кнопку ZOOM під час відтворення або призупинення відтворення поточної фотографії.



- Натискайте кнопку ZOOM кілька разів. Фотографія спочатку збільшиться, а потім зменшиться.

### - Повертання фотографії

Ця функція дає змогу повертати фотографії на 90°.

- 1** За допомогою кнопок / повертайте фотографію на 90° під час її відтворення.

## Використання функції Керування для HDMI

Функція Керування для HDMI дає змогу обладнанню керувати одне одним за допомогою протоколу HDMI CEC (Consumer Electronics Control - керування побутовою електронікою), визначеного інтерфейсом HDMI.

За допомогою кабелів HDMI можна підключити сумісні з HDMI пристрої Sony, наприклад телевізор і записувальний DVD-пристрій, із жорстким диском та звуковою системою, щоб вони керували один одним.

Для використання функції Керування для HDMI переконайтеся, що сумісне обладнання підключене належним чином.

### Підключення обладнання, сумісного з функцією Керування для HDMI

Підключіть сумісне обладнання до телевізора за допомогою кабелю HDMI. Докладнішу інформацію див. на стор. 17.

### Налаштування функції Керування для HDMI

Функція Керування для HDMI повинна бути ввімкнена на телевізорі та на сумісному обладнанні. Див. розділ «Параметри HDMI» (стор. 28) стосовно параметрів телевізора. Див. посібник з експлуатації для отримання докладніших відомостей про параметри підключеного обладнання.

### Функції Керування для HDMI

- Вимкнення підключеного обладнання та телевізора.
- Автоматична активація вхідного сигналу обладнання в разі його ввімкнення.

# Використання функцій MENU

## Переміщення між пунктами меню

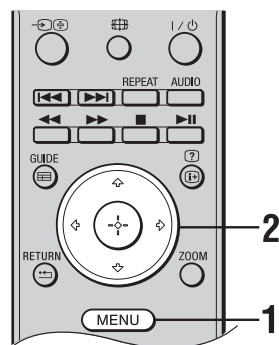

Функція MENU дає змогу отримувати доступ до різних зручних функцій цього телевізора. Можна легко вибирати канали та змінювати параметри телевізора.

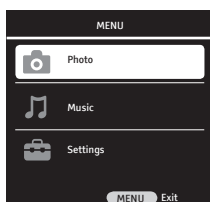

**1** Натисніть кнопку MENU для відображення меню.



**2** За допомогою кнопок  $\uparrow/\downarrow$  виберіть пункт і натисніть кнопку  $\oplus$ .

Символ пункту	Опис
 <b>Photo</b>	Доступ до файлів фотографій, які зберігаються на USB-пристроях (стор. 18).
 <b>Music</b>	Доступ до музичних файлів, які зберігаються на USB-пристроях (стор. 18).
 <b>Settings</b>	Настроювання додаткових параметрів (стор. 21).

**3** Дотримуйтесь інструкцій на екрані.

**4** Натисніть кнопку MENU, щоб вийти з меню.



- Опції, які можна змінити, можуть відрізнятися залежно від ситуації.

# Меню параметрів телевізора

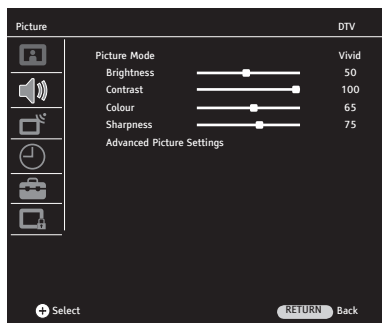

Виконайте наведені нижче дії, щоб відкрити меню параметрів телевізора.

- 1 Натисніть кнопку MENU.
- 2 За допомогою кнопок  $\uparrow/\downarrow$  виберіть  («Settings»), потім натисніть кнопку  $\oplus$  для підтвердження.
- 3 За допомогою кнопок  $\uparrow/\downarrow$  виберіть пункт меню, потім натисніть кнопку  $\oplus$  для підтвердження. Натисніть кнопку MENU, щоб вийти.



## Picture

<b>Picture Mode</b>	Вибір режиму зображення.
<b>Vivid</b>	Покращення контрастності та різкості зображення.
<b>Natural</b>	Установлення оптимальної якості зображення завдяки збільшенню контрастності зображення.
<b>Movie</b>	Для перегляду кінопродукції. Найбільше підходить для перегляду телевізора в середовищі, що нагадує театр.
<b>Sports</b>	Установлення найкращої якості зображення для перегляду спортивних телепередач.
<b>User</b>	Збереження власних параметрів зображення.
<b>Brightness</b>	Збільшення або зменшення яскравості зображення.
<b>Contrast</b>	Збільшення або зменшення контрастності зображення.
<b>Colour</b>	Збільшення або зменшення інтенсивності кольору.
<b>Sharpness</b>	Збільшення або зменшення різкості зображення.
<b>Advanced Picture Settings</b>	Настроювання додаткових параметрів зображення.
<b>Colour Temperature</b>	Регулювання білого кольору зображення.
<b>Cool</b>	Надання білим кольорам блакитного відтінку.
<b>Warm</b>	Надання білим кольорам червоного відтінку.
<b>Normal</b>	Надання білим кольорам нейтрального відтінку.

<b>DNR</b>	Зменшення рівня шуму зображень (зображень, що «сніжать»).
	<b>Low / Medium / High</b> Регулювання ефекту зменшення рівня шуму.
	<b>Off</b> Вимкнення функції зменшення рівня шуму.
<b>Mpeg NR</b>	Зменшення шуму зображення під час відтворення відео зі стисненням MPEG. Ця функція активується під час перегляду DVD-дисків або цифрових трансляцій.
	<b>Low / Medium / High</b> Регулювання ефекту зменшення рівня шуму MPEG.
	<b>Off</b> Вимкнення функції зменшення рівня шуму MPEG.
<b>Vibrant Colour</b>	Збільшення яскравості кольорів.
	<b>Low / Medium / High</b> Регулювання ефекту функції Vibrant Colour.
	<b>Off</b> Вимкнення функції Vibrant Colour.
<b>Perfect Clear</b>	Автоматичне регулювання рівня чорного кольору зображення відповідно до поточних умов.
	<b>Low / Medium / High</b> Регулювання ефекту функції Perfect Clear.
	<b>Off</b> Вимкнення функції Perfect Clear.
<b>Dynamic Contrast</b>	Виведення яскравішого або темнішого зображення на екран відповідно до рівня яскравості зображення та створення ширшого діапазону контрастності.
	<b>Low / Medium / High</b> Регулювання ефекту функції Dynamic Contrast.
	<b>Off</b> Вимкнення функції Dynamic Contrast.
<b>Dynamic Backlight</b>	Автоматичне регулювання інтенсивності підсвічування відповідно до середнього рівня яскравості зображення.
	<b>AUTO / Day / Night</b> Регулювання ефекту функції Dynamic Backlight.
	<b>Off</b> Вимкнення функції Dynamic Backlight.
<b>Backlight</b>	Регулювання інтенсивності світла, що відбивається на РК-панелі.
	 <ul style="list-style-type: none"> <li>• Якщо для параметра «Dynamic Backlight» вибрано значення «Auto», «Day» або «Night», функція «Backlight» виділятиметься сірим і буде недоступна.</li> </ul>



## Sound

<b>Volume</b>	Натискайте кнопки  /  для регулювання рівня гучності.
<b>Balance</b>	Регулювання звукового балансу між правим і лівим динаміками.
<b>Auto Volume</b>	Рівні звуку телевізійних компаній різняться. Це може призвести до різних рівнів гучності каналів. Якщо для цієї функції встановлено значення «On», у разі переключення каналів рівень гучності зберігається.
<b>Sound Type</b>	Настроювання звуку динаміків під час трансляції у форматі стерео або на двох мовах.
	<b>Stereo</b> Для трансляцій у форматі стерео.
	<b>Dual I / II</b> У разі двомовних трансляцій виберіть «Dual I» для звукового каналу 1, а «Dual II» для звукового каналу 2.
<b>Surround</b>	Забезпечення глибини звуку для програми, що переглядається.
<b>Sound Mode</b>	Регулювання звукових ефектів залежно від властивостей програми, що переглядається.
	<b>Music</b> Створення звукових ефектів, що створюють враження перебування в концертній залі.
	<b>Clear Voice</b> Створення ефектів, що посилюють звук розмови.
	<b>Flat</b> посилює чіткість, відтворення певних елементів і ефект присутності звуку.
<b>Headphone</b>	Регулювання звуку навушників, які підключені до телевізора.
<b>Audio Description</b>	Забезпечення звукового опису візуальної інформації, якщо ефірна цифрова трансляція містить функцію звукового опису.  <ul style="list-style-type: none"><li>• Функція «Audio Description» доступна тільки для цифрових трансляцій.</li></ul>



### Auto Tuning

Настроювання всіх доступних каналів.  
Дає змогу повторно настроїти телевізор після переїзду або здійснити пошук нових каналів, що були запущені телевізійними компаніями.  
Щоб настроїти телевізор, виконайте інструкції на екрані.

### Digital Manual Tuning

Настроювання та збереження цифрових каналів вручну.

- 1 За допомогою цифрових кнопок або  $\leftarrow/\rightarrow$  виберіть номер каналу, який потрібно настроїти.
- 2 Коли телевізором будуть знайдені доступні канали, назви каналів відобразяться в нижній частині меню, а канали будуть збережені.
- 3 Натисніть кнопку MENU, щоб завершити настроювання.  
Повторіть вищенаведену процедуру, щоб настроїти інші канали.

### Analogue Manual Tuning

Настроювання та збереження аналогових каналів вручну.

#### System / Current Channel / Search / Programme num.

- 1 За допомогою кнопок  $\uparrow/\downarrow$  виберіть пункт «Programme no», потім за допомогою  $\leftarrow/\rightarrow$  або цифрових кнопок введіть номер програми, під яким буде збережено настроєний канал.
- 2 За допомогою кнопок  $\uparrow/\downarrow$  виберіть пункт «System», а потім за допомогою  $\leftarrow/\rightarrow$  зробіть вибір.  
**BG:** для західноєвропейських країн і регіонів  
**I:** для Англії  
**DK:** для східноєвропейських країн і регіонів  
**L:** для Франції
- 3 За допомогою кнопок  $\uparrow/\downarrow$  виберіть пункт «Channel», потім натисніть кнопку  $\oplus$ , щоб вибрати «S» (для кабельних каналів) або «C» (для ефірних каналів).
- 4 Канали можна налаштувати наведеним нижче чином.  
**Якщо невідомо номер каналу (частоту)**  
За допомогою кнопок  $\uparrow/\downarrow$  виберіть пункт «Search», а потім натискайте кнопки  $\leftarrow/\rightarrow$ . Почнеться пошук. Коли канал буде знайдено, пошук буде зупинено. Натискайте кнопки  $\leftarrow/\rightarrow$ , щоб продовжити пошук.  
**Якщо відомо номер каналу (частоту)**  
За допомогою кнопок  $\uparrow/\downarrow$  виберіть пункт «Channel», потім скористайтеся цифровими кнопками для введення номера каналу трансляції, який потрібно настроїти.
- 5 За допомогою кнопок  $\uparrow/\downarrow$  виберіть значення «Configm», потім натисніть кнопку  $\oplus$ .  
Зміни будуть збережені.  
Повторіть вищенаведену процедуру, щоб настроїти інші канали вручну.

#### Fine Tuning

Дає змогу точно настроїти вибраний канал вручну, якщо здається, що незначне настроювання покращить якість зображення.  
Можна здійснювати точне настроювання між значеннями -32 та +32.

<b>Skip</b>	Дає змогу пропускати аналогові канали, які не використовуються, у разі натискання кнопки <b>PROG +/-</b> для вибору каналів. Щоб вибрати канал, для якого встановлено пропускання, введіть номер відповідного каналу за допомогою цифрових кнопок.
<b>Confirm</b>	Збереження змін, виконаних у меню «Analogue Manual Tuning».
<b>Programme Table</b>	Дає змогу сортувати настроєні канали в телевізорі відповідно до власних уподобань, видаляти їх, блокувати будь-які потрібні канали або перейменувати аналогові канали.
<b>Service Type</b>	Натисніть кілька разів синю кнопку, щоб вибрати тип послуги. Вибраний тип послуги відобразиться в меню. <b>ALL TYPE:</b> відображення всіх каналів. <b>DTV:</b> відображення лише цифрових каналів. <b>ATV:</b> відображення лише аналогових каналів. <b>RADIO:</b> відображення лише радіоканалів. <b>DATA:</b> відображення лише каналів даних. У меню «Programme Table» відображаються лише ті канали, які відповідають вибраному типу послуги.
<b>Move</b>	Змінення позиції збереженого каналу. <b>1</b> За допомогою кнопок $\uparrow/\downarrow$ виберіть канал, який потрібно перемістити. <b>2</b> Натисніть зелену кнопку. <b>3</b> За допомогою цифрових кнопок введіть нову позицію, а потім натисніть кнопку $\oplus$ . Канал буде переміщено в нову позицію. <b>4</b> Натисніть кнопку RETURN $\leftarrow$ , щоб завершити налаштування.
<b>Delete</b>	Видалення збережено каналу. <b>1</b> За допомогою кнопок $\uparrow/\downarrow$ виберіть канал, який потрібно видалити. <b>2</b> Натисніть жовту кнопку. <b>3</b> Натисніть зелену кнопку, щоб видалити вибраний канал. <b>4</b> Натисніть червону кнопку, щоб видалити весь список каналів. <b>5</b> Натисніть кнопку RETURN $\leftarrow$ , щоб завершити налаштування.
<b>Name</b>	Призначення назви потрібному аналоговому каналу, що має складатися щонайбільше з 8 букв або цифр. <b>1</b> За допомогою кнопок $\uparrow/\downarrow$ виберіть аналоговий канал, якому потрібно дати назву. <b>2</b> Натисніть червону кнопку. <b>3</b> Перша літера виділятиметься квадратиком. За допомогою кнопок $\uparrow/\downarrow$ виберіть потрібну букву, цифру або символ. <b>4</b> За допомогою кнопок $\leftarrow/\rightarrow$ переходьте до попередньої або наступної букви. Повторіть наведену вище процедуру, щоб призначити назви іншим аналоговим каналам. <b>5</b> Натисніть кнопку (+), потім натисніть кнопку RETURN $\leftarrow$ , щоб завершити налаштування.

<b>Skip</b>	<p>Дозволяє пропускати цифрові канали, які не використовуються, у разі натискання кнопки <b>PROG +/-</b> для вибору каналів. Щоб вибрати канал, для якого встановлено пропускання, введіть номер відповідного каналу за допомогою цифрових кнопок.</p> <ol style="list-style-type: none"> <li>1 За допомогою кнопок <math>\uparrow/\downarrow</math> виберіть канал, який потрібно пропустити.</li> <li>2 За допомогою кнопок <math>\leftarrow/\rightarrow</math> виберіть <math>\ominus</math>, потім натисніть кнопку <math>\oplus</math>.</li> <li>3 Поряд із назвою каналу, який буде пропущено, з'явиться символ <math>\ominus</math>.</li> </ol>
-------------	--

<b>Signal Information</b>	Надання відомостей про канал, мережу, модуляцію, якість і потужність сигналу (тільки у цифровому режимі).
---------------------------	---

<b>CA - Module</b>	Дає змогу встановлювати параметри для модуля CA, який можна вставити в телевізор. Якщо CI-модуль встановлено для каналу, який транслюється в шифруванні за стандартами CI, ця функція дає змогу відкрити підменю та виконати оновлення інформації про модуль.
--------------------	---



## Pc Setup (для входу PC)

<b>Auto Adjust</b>	Цією функцією налаштовується найбільш відповідна геометрична конфігурація відповідно до режиму введення.
--------------------	--

<b>Horizontal Position</b>	переміщує екран вліво або вправо.
----------------------------	-----------------------------------

<b>Vertical Position</b>	переміщує екран вгору або вниз.
--------------------------	---------------------------------

<b>Size</b>	Це частота слідування пікселів. Можна звужити або збільшити відображення, вибравши потрібне значення.
-------------	---

<b>Phase</b>	За допомогою клавіш $\leftarrow/\rightarrow$ можна забезпечити повне об'єднання кольорів та обрисів у зображенні на ПК.
--------------	---

<b>Auto Adjust Mode</b>	Дозволяє автоматично настроїти положення відображення та фазу зображення в режимі ПК.
-------------------------	---



## Timer

<b>Clock</b>	Дає змогу встановити час вручну. Якщо телевізор приймає цифрові канали, не можна встановити час вручну, оскільки код часу отримується автоматично із сигналу трансляції.
--------------	--

<b>Off Time</b>	Телевізор автоматично переключатиметься в режим очікування в зазначені дні та час.
-----------------	--

### Repeat / Hour / Minute

- 1 За допомогою кнопок  $\uparrow/\downarrow$  виберіть пункт «Repeat», а потім за допомогою кнопок  $\leftarrow/\rightarrow$  виберіть інтервал повторення.

- 2 За допомогою кнопок  $\uparrow/\downarrow$  виберіть пункт «Hour», а потім за допомогою кнопок  $\leftarrow/\rightarrow$  введіть годину.



- 3 За допомогою кнопок  $\uparrow/\downarrow$  виберіть пункт «Minute», а потім за допомогою кнопок  $\leftarrow/\rightarrow$  введіть хвилини.
- 4 Натисніть кнопку RETURN  $\leftarrow$ , щоб завершити налаштування.

<b>On Time</b>	Телевізор автоматично вмикатиметься з режиму очікування в зазначені дні та час.
<b>Activate / Hour / Minute / Volume / Mode / Programme</b>	<ol style="list-style-type: none"> <li>1 За допомогою кнопок <math>\uparrow/\downarrow</math> виберіть пункт «Activate», а потім за допомогою кнопок <math>\leftarrow/\rightarrow</math> виберіть інтервал повторення.</li> <li>2 За допомогою кнопок <math>\uparrow/\downarrow</math> виберіть пункт «Hour», а потім за допомогою кнопок <math>\leftarrow/\rightarrow</math> введіть годину.</li> <li>3 За допомогою кнопок <math>\uparrow/\downarrow</math> виберіть пункт «Minute», а потім за допомогою кнопок <math>\leftarrow/\rightarrow</math> введіть хвилини.</li> <li>4 За допомогою кнопок <math>\uparrow/\downarrow</math> виберіть пункт «Volume», потім за допомогою кнопок <math>\leftarrow/\rightarrow</math> виберіть гучність, із якою вмикатиметься телевізор.</li> <li>5 За допомогою кнопок <math>\uparrow/\downarrow</math> виберіть пункт «Mode», потім за допомогою кнопок <math>\leftarrow/\rightarrow</math> виберіть режим, в якому вмикатиметься телевізор.</li> <li>6 Якщо для режиму встановлено значення «DTV», «ATV» або «Radio», тоді за допомогою кнопок <math>\leftarrow/\rightarrow</math> у пункті «Programme» виберіть номер програми, яка буде транслюватися після ввімкнення телевізора.</li> <li>7 Натисніть кнопку RETURN <math>\leftarrow</math>, щоб завершити налаштування.</li> </ol>
<b>Sleep Timer</b>	Дає змогу телевізору автоматично переходити в режим очікування після того, як буде вичерпано зазначений час, який можна встановити між 10 та 240 хвилинами.
<b>Auto Sleep</b>	Якщо для цієї функції встановлено значення «On», телевізор перейде в режим очікування через 5 хвилин, якщо не отримає жодних сигналів із джерел.
<b>Time Zone</b>	Дає змогу вручну вибрати місцевий часовий пояс, якщо він відрізняється від часового поясу за промовчанням для вашої країни або регіону.



## Options

<b>Language Settings</b>	Дає змогу встановити всі можливі параметри мови.
<b>Language Settings</b>	Вибір мови відображення меню.
<b>Audio Languages</b>	Вибір мови, що використовуватиметься для програми. На деяких цифрових каналах програми можуть транслюватися кількома мовами.
<b>Subtitle Languages</b>	Вибір мови субтитрів.

	<b>Hard of Hearing</b>	Якщо вибрано пункт «Hard of Hearing», візуальні допоміжні засоби будуть відображатися разом із субтитрами (якщо трансляція підтримує візуальні допоміжні засоби).
<b>Restore Factory Defaults</b>	Повернення всіх параметрів до заводських значень і відображення меню «Installation Guide».	 <ul style="list-style-type: none"> <li>• Не вимикайте телевізор, не виймайте штепсель і не натискайте жодних кнопок під час повернення параметрів до заводських значень (протягом приблизно 30 секунд).</li> <li>• Списки вибраного, країна або регіон, мова та всі параметри автоматично настроєних каналів будуть повернені до заводських значень.</li> </ul>
<b>Country</b>	Пункт «Country» виділено сірим. Його не можна змінити. Країна, що була вибрана під час першого запуску, автоматично відображатиметься в цьому меню.	
<b>Game Mode</b>	Параметр «Game Mode» є активним тільки для джерел сигналу PC, HDMI та UPBPR. Якщо для параметра «Game Mode» встановлено значення «On», то для цих джерел сигналу режим зображення в меню зображення автоматично буде переключатися на «Game mode». У цьому режимі можна змінити тільки параметри колірної температури та підсвічування. У режимі «Game Mode» значно покращується якість зображення під час використання ігрових консолей та під час відображення текстових файлів, коли телевізор використовується як монітор. Рекомендується встановлювати для цього режиму значення «Off» у разі перегляду фільмів із одного з вищенаведених джерел сигналу.	
<b>Automatic Update</b>	Дає змогу телевізору автоматично отримувати оновлення програмного забезпечення (якщо вони транслюються) через підключену ефірну антену або кабель. Рекомендовано, щоб для цього параметра завжди було встановлено значення «On».	 <ul style="list-style-type: none"> <li>• Параметр «Automatic Update» не відображається в меню в аналоговому режимі.</li> </ul>
<b>RF Software update</b>	Дає змогу телевізору отримувати оновлення програмного забезпечення (якщо вони транслюються) через пошук програмного забезпечення вручну, якщо для функції «Software Update» встановлено значення «Off».	
<b>USB Software update</b>	Дає змогу виконувати оновлення програмного забезпечення через гніздо USB.	
<b>HDMI Set-up</b>	Ця функція дає змогу телевізору встановлювати зв'язок із обладнанням, підключеним до гнізда HDMI, завдяки функції Керування для HDMI.	 <ul style="list-style-type: none"> <li>• Це меню відображається в меню «Preference», якщо джерелом вхідного сигналу вибрано HDMI.</li> </ul>
<b>Control for HDMI</b>	Інтерфейс HDMI дає змогу настроїти телевізор таким чином, щоб він установлював зв'язок із обладнанням, сумісним із функцією Керування для HDMI. Коли для цього параметра встановлено значення «On», можна виконувати наведені нижче операції в меню.	
<b>Auto Devices Off</b>	Якщо для цієї функції встановлено значення «On», обладнання, сумісне з функцією Керування для HDMI, вимкатиметься в разі вимкнення телевізора.	
<b>Auto TV on</b>	Якщо для цієї функції встановлено значення «On», телевізор вмикатиметься в разі ввімкнення обладнання, сумісного з функцією Керування для HDMI.	

---

## Device List Update

Створення або оновлення списку «HDMI Device List» (список пристроїв HDMI). Можна підключити разом щонайбільше 11 пристроїв, сумісних із функцією Керування для HDMI. До одного гнізда можна підключити щонайбільше 5 пристроїв. Також можна оновити список «HDMI Device List» у разі змінення підключень або параметрів обладнання, сумісного з функцією Керування для HDMI.

---

## HDMI Device List

Відображення списку підключеного обладнання, сумісного з функцією Керування для HDMI.

---

## Dekoder settings (AV1)

Дозволяє переглядати та записувати шифрований канал, якщо використовується декодер, напряму підключений до роз'єму Scart AV1 через записувальний пристрій.

---



## Parental Control

---

### Lock System

Якщо для цієї функції встановлено значення «On», буде запропоновано ввести пароль у разі переходу в пункти меню «Auto tuning», «Digital Manual Tuning», «Analogue Manual Tuning» та «Programme Table» з меню «Channel Setup».



- За промовчанням для параметра меню «Parental Control» встановлено пароль «9999». Його можна змінити на потрібний.
- 

### Set PIN

- 1 Натисніть кнопку ⊕.
- 2 За допомогою цифрових кнопок введіть новий PIN-код.
- 3 За допомогою цифрових кнопок введіть PIN-код, який був введений у кроці 2.



- Якщо не вдається пригадати PIN-код, код 9999 діє завжди.
- 

### Block Programme

Дає змогу заблокувати перегляд потрібних програм. Введіть правильний PIN-код для перегляду заблокованих програм.

- 1 Натисніть кнопку ⊕.
  - 2 За допомогою кнопок ⬆/⬇ виберіть канал, який потрібно заблокувати.
  - 3 Натисніть зелену кнопку.  
Повторіть вищенаведену процедуру, щоб заблокувати інші канали.
  - 4 Натисніть кнопку RETURN ⬅, щоб завершити налаштування.
- 

### Parental Guidance

Установлення вікового обмеження для програм. Для перегляду програми, призначеної для осіб старшого віку, ніж зазначено, введіть правильний PIN-код.

- 1 За допомогою кнопок ⬅/➡ виберіть вікове обмеження або виберіть значення «Off» (для необмеженого перегляду).
  - 2 Натисніть кнопку RETURN ⬅, щоб завершити налаштування.
- 

### Panel Lock

Якщо для параметра «Panel Lock» установити значення «On», кнопки керування на телевізорі заблокуються та перестануть функціонувати.

---

## Установлення аксесуарів (кронштейн для настінного кріплення)

### Клієнтам:

Для захисту виробу та з міркувань безпеки компанія Sony настійно рекомендує, щоб установлення телевізора здійснювалося ліцензованими підрядниками. Не намагайтеся встановити його самостійно.

### Дилерам і підрядникам Sony:

Приділяйте максимальну увагу безпеці під час установлення, періодичного обслуговування та перевірки виробу.

Телевізор можна встановити за допомогою кронштейна для настінного кріплення, сумісного зі стандартом VESA, з фіксаторами 75 x 75 мм.

Кронштейн для настінного кріплення не надається в комплекті з телевізором.

### Кроки

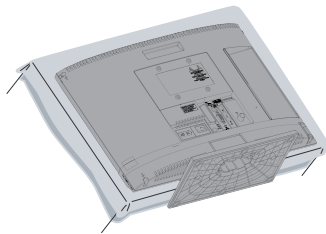

- 1** Під час монтажу кронштейна для настінного кріплення покладіть телевізор на стіл, як показано нижче, захистивши екран захисним чохлам

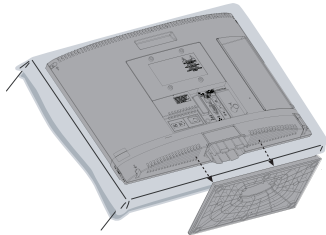

- 2** Від'єднайте підпору від телевізора (див. стор. 6)

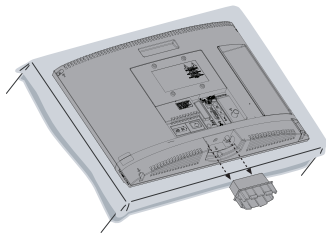













- 3** Відкрутіть і вийміть ніжку підпори з телевізора

- 4** Див. довідник, що надається в комплекті з кронштейном для настінного кріплення (не надається в комплекті з телевізором).



## Технічні характеристики

Назва моделі	KDL-19BX200	KDL-22BX200
<b>Система</b>		
Система панелі	ПК-панель (рідкокристалічний дисплей)	
Телевізійна система	Аналогова: залежно від вибраної країни або регіону: B/G, D/K, I, L Цифрова: DVБ-T	
Система кольірності/відео	Аналогова: PAL, PAL60 (тільки відеовхід), SECAM, NTSC3.58, NTSC4.43 (тільки відеовхід) Цифрова: MPEG-2 MP@ML/HL, H.264/MPEG-4 AVC MP/HP@L4	
Покриття каналів	Аналогова: VHF:E2-12 / UHF: E21-E69 / CATV:S1-S20 / HYPER: S21-S41 / D/K: R1-R12, R21-R69 / L: F2-F10,B-Q, F21-F69 / I: UHF B21-B69 Цифрова: VHF / UHF	
Виведення звуку	3 Вт + 3 Вт	
<b>Вхідні та вихідні гнізда</b>		
Антенa / кабель	Зовнішній роз'єм з опором 75 Ом для VHF/UHF	
 /  S-  AV1	21-штирковий з'єднувач Scart, у тому числі аудіо/відеовхід, вхід S-Video, вхід RGB та аудіо/відеовхід телевізора.	
 / Y Pb Pr IN	Підтримувані формати: 1080p, 1080i, 720p, 576p, 576i, 480p, 480i Y: 1 Vp-p, 75 Ом, 0,3 В негативна синхронізація. / Pb/Cb: 0,7 Vp-p, 75 Ом / Pr/Cr: 0,7 Vp-p, 75 Ом	
 Y Pb Pr IN	Аудіовхід ПК (міні-роз'єм)	
HDMI IN	Підтримувані формати: 1080/24p, 1080p, 1080i, 720p, 576p, 576i, 480p, 480i Звук: двоканальна лінійно-імпульсна модуляція: 32, 44,1 і 48 кГц, 16, 20 та 24 біти, Dolby Digital 32, 44,1 і 48 кГц, Макс. швидкість потоку 640 кГц Вхід для ПК (див. стор. 32)	
 PC	Вхід для ПК (15-штирковий D-Sub) (див. стор. 32) G: 0,7 Vp-p, 75 Ом, без синхронізації в каналі зеленого кольору/B: 0,7 Vp-p, 75 Ом / R: 0,7 Vp-p, 75 Ом	
 PC	Аудіовхід ПК (міні-роз'єм)	
 AV2	Відеовхід (роз'єми для підключення програвача)	
 AV2	Аудіовхід (роз'єми для підключення програвача)	
	Гніздо для навушників	
	Вхід USB	
	Вхід CAM (модуль обумовленого доступу)	
<b>Живлення та інше</b>		
Вимоги до живлення	220-240 В змінного струму, 50 Гц	
Розмір екрана (виміряний по діагоналі)	19 дюймів / прибл. 47 см	22 дюйми / прибл. 55 см
Роздільна здатність дисплея	1366 точок (по горизонталі) x 768 ліній (по вертикалі)	
Споживання електроенергії	27,0 Вт	43,0 Вт

Споживання електроенергії в режимі очікування		0,76 Вт	
Середньорічне споживання енергії *1		39 кВт/год	63 кВт/год
Розміри (Ш x В x Т) (прибл.)	(з підпорою)	457,3 x 334,5 x 152,6 мм	524,5 x 375,2 x 152,6 мм
	(без підпори)	457,3 x 310,8 x 62,8 мм	524,5 x 352,3 x 66,7 мм
Вага (прибл.)	(з підпорою)	4,5 кг	5,1 кг
	(без підпори)	3,9 кг	4,5 кг
Акcesуари з комплекту		Див. розділ «Перевірка акcesуарів» (стор. 4)	

Конструкція та технічні характеристики можуть бути змінені без попередження.

\*1 4 години на день протягом 365 днів на рік.

### Довідкова таблиця вхідних сигналів з ПК для входів PC та HDMI IN

Роздільна здатність			Горизонтальна частота (кГц)	Вертикальна частота (Гц)	Стандартний
Сигнали	По горизонталі точок	По вертикалі (ліній)			
VGA	<b>640</b>	<b>480</b>	<b>31,5</b>	<b>60</b>	<b>VESA</b>
	640	480	37,5	75	VESA
	720	400	31,5	70	VESA
SVGA	<b>800</b>	<b>600</b>	<b>37,9</b>	<b>60</b>	<b>VESA</b>
	800	600	46,9	75	VESA
XGA	<b>1024</b>	<b>768</b>	<b>48,4</b>	<b>60</b>	<b>VESA</b>
	1024	768	56,5	70	VESA
	1024	768	60,0	75	VESA
WXGA	<b>1280</b>	<b>768</b>	<b>47,8</b>	<b>60</b>	<b>VESA</b>
	<b>1280</b>	<b>768</b>	<b>47,4</b>	<b>60</b>	<b>VESA</b>
	<b>1360</b>	<b>768</b>	<b>47,7</b>	<b>60</b>	<b>VESA</b>





- Для досягнення найкращої якості зображення рекомендовано використовувати сигнали, зазначені у вищенаведеній таблиці, з вертикальною частотою 60 Гц (виділено).

# Пошук і усунення несправностей

## Зображення

**Немає зображення (темний екран) та звуку**

- Перевірте антени або кабельне з'єднання.
- Підключіть телевізор до електромережі та натисніть кнопку  на телевізорі.
- Якщо індикатор (очікування) почне світитися червоним, натисніть кнопку .

**На екрані не відображається зображення або меню обладнання, підключеного до роз'єму Scart**

- Натисніть кнопку , щоб відобразити список підключеного обладнання, а потім виберіть потрібне джерело вхідного сигналу.
- Перевірте з'єднання між додатковим обладнанням і телевізором.

**Зображення двоїться**

- Перевірте антени або кабельне з'єднання.
- Перевірте розташування антени та її напрямок.

**На екрані відображаються тільки завади та шуми**

- Перевірте, чи не пошкоджено або зігнуто антену.
- Перевірте, чи не закінчився строк експлуатації антени (він складає від трьох до п'яти років нормального використання та один-два роки в разі використання на узбережжі моря).

**Під час перегляду телевізійного каналу присутні шуми зображення або звуку**

- Виконайте точне налаштування, щоб покращити прийом зображення (стор. 24).

**На екрані з'являються чорні та/або яскраві точки**

- Зображення на дисплеї складається з пікселів. Маленькі чорні та/або яскраві точки (пікселі) на екрані не вказують на несправність.

**У програмах відсутні кольори**



- Виберіть параметр «Restore Factory Settings» (стор. 28).

**Колір спотворений або відсутній під час перегляду сигналу із гнізд Y Pb Pr (компонентний вхід)**

- Перевірте з'єднання із гніздами Y Pb Pr (компонентний вхід), а також переконайтеся, що кожний штекер надійно вставлений у відповідне гніздо.

## Звук

**Зображення відображається нормально, але немає звуку**

- Натисніть кнопку  + або  (вимкнути звук).

## Канали

**Не вдається вибрати потрібний канал**

- Переключіться в цифровий або аналоговий режим і виберіть потрібний цифровий чи аналоговий канал.

**Деякі канали пусті**

- Канал доступний тільки як шифрована/абонентська послуга. Підпишіться на послугу платного телебачення.
- Канал використовується тільки для передавання даних (без зображення або звуку).
- Зверніться до телерадіомовної компанії стосовно відомостей про трансляцію.

**Цифрові канали не відображаються**

- Зверніться до місцевого установника, щоб дізнатися, які цифрові трансляції передбачені у вашому регіоні.
- Установіть антену з потужнішим підсилюванням.

## Загальна інформація

**Телевізор автоматично вимикається (телевізор переходить у режим очікування)**

- Перевірте, чи активовано параметр «Off Time» (стор. 26) або «Sleep Timer» (стор. 27).
- Якщо протягом 5 хвилин не отримується сигнал або не здійснюється жодних операцій, телевізор автоматично перемикається в режим очікування.

**Зображення та/або звук спотворені**

- Тримайте телевізор подалі від джерел електричного шуму, таких як автомобілі, мотоцикли, фени для волосся та оптичне обладнання.
- У разі встановлення додаткового обладнання залиште деякий простір між обладнанням та телевізором.
- Перевірте антени або кабельне з'єднання.
- Тримайте кабель антени або кабельного телебачення подалі від інших з'єднувальних кабелів.

**Пульт дистанційного керування не працює**

- Замініть елементи живлення.