

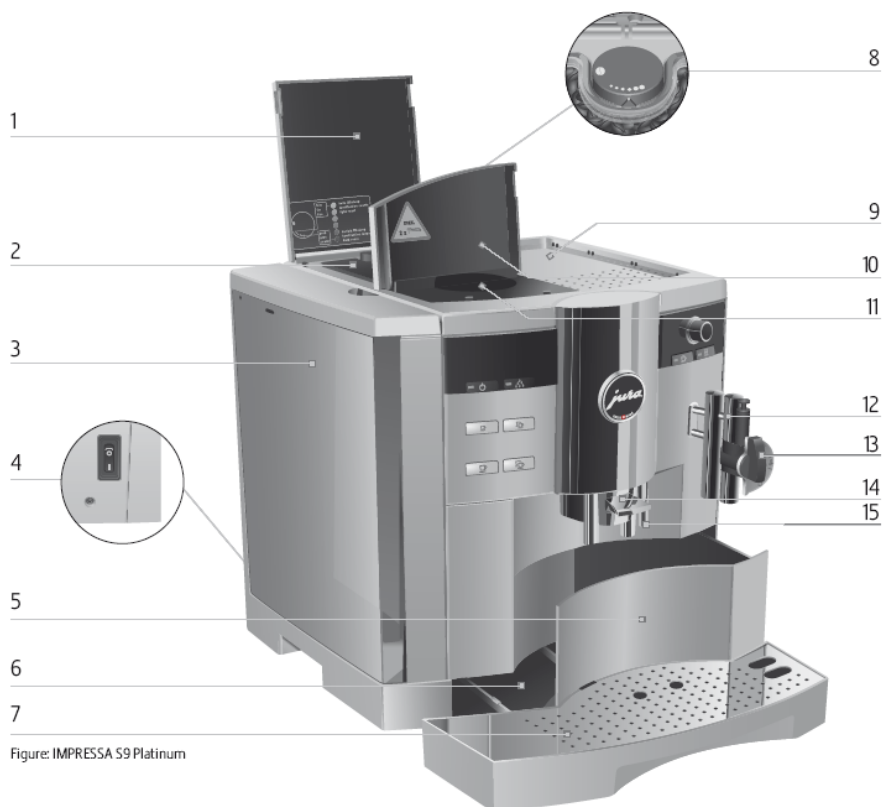

IMPRESSA S9 One Touch cappuccino

NÁVOD K OBSLUZE









POPIS ČÁSTÍ PŘÍSTROJE









1. Kryt zásobníku zrnkové kávy
2. Zásobník zrnkové kávy s aroma krytem
3. Zásobník vody
4. Síťový vypínač (na zádi přístroje)
5. Zásobník zbytků kávy
6. Odkapávací rošť
7. Rošť na šálky
8. Otočný ovladač nastavení hrubosti pomletí
9. Odkládací plocha na šálky
10. Kryt násypky na mletou kávu
11. Násypka na mletou kávu
12. Connector System © pro vyměnitelné trysky
13. Profi-Auto Cappuccino tryska
14. Výškově stavitelná výpust kávy
15. Výpust horké vody



Vepředu vlevo:

1. Displej
2. Kryt ovl.elementů
3.  Rotační ovladač
 -  Tlačítko ZAP/VYP
 -  Tlačítko údržby
 -  Tlačítko 1 Espresso
 -  Tlačítko 2 Espressa
 -  Tlačítko 1 Káva
 -  Tlačítko 2 Kávy
 -  Tlačítko menu kávy
 -  Předvolba mleté kávy

Vepředu vpravo:

4.  Ovladač voleb
5. Tryska Profi-Auto Cappuccino
6. Tryska Easy-Auto Cappuccino
 -  Symbol Horká voda - dávka
 -  Symbol Horká voda
 -  Tlačítko Cappuccino
 -  Symbol Mléčná pěna - dávka
 -  Symbol Mléčná pěna
 -  Tlačítko Latte Macchiato



Obsah je uzamčen

Dokončete, prosím, proces objednávky.

Následně budete mít přístup k celému dokumentu.



Proč je dokument uzamčen? Nahněvat Vás rozhodně nechceme. Jsou k tomu dva hlavní důvody:

1) Vytvořit a udržovat obsáhlou databázi návodů stojí nejen spoustu úsilí a času, ale i finanční prostředky. Dělali byste to Vy zadarmo? Ne*. Zakoupením této služby obdržíte úplný návod a podpoříte provoz a rozvoj našich stránek. Třeba se Vám to bude ještě někdy hodit.

**) Možná zpočátku ano. Ale vězte, že dotovat to dlouhodobě nelze. A rozhodně na tom nezbohatneme.*

2) Pak jsou tady „roboti“, kteří se přiživují na naší práci a „vysávají“ výsledky našeho úsilí pro svůj prospěch. Tímto krokem se jim to snažíme překazit.

A pokud nemáte zájem, respektujeme to. Urgujte svého prodejce. A když neuspějete, rádi Vás uvidíme!