

Projektor Acer

H6540BD/H6545BD/H6521BD/X1623H/X168H/X138WH/X138GWH/X128H/
X128GH/X128/X118H/X118GH/X118AH/X118/X1126AH/S1386WHN/S1386WH/
S1286HN/S1286H/V6520/HV532/S1388WHN/S1388WH/X1326AWH/S1288HN/
S1288H/X1226AH/G550/X1527i/X1327Wi/H5385BDi/X1227i/X1127i/X1526AH/
H6518STi/E156D/E146F/E155F/D860D/D666D/D626D/D616D/D616/D606D/
D606B/D606/D506AD/T421DT/T421D/T411DT/T411D/V151/T423DT/T423D/
D526AD/T413DT/T413D/D516AD/D656Di/D626Di/H5385BDi+/D616Di/D606Di/
D656D+/D626D+/D616D+/D606D+/E146Si/HE-806J/HE-805L/HE-802K/
EV-WU80H/EV-WU65H/EV-W65H/EV-X65H/EV-X65/EV-S65H/EV-S65A/EV-S65/
EV-S57AH/XS-W31HG/XS-W31H/XS-X31HG/XS-X31H/HT-810/XS-W33HG/
XS-W33H/EV-W57AH/XS-X33HG/XS-X33H/EV-X57AH/V60Fi/V60Wi/H5385ABDi/
V60Xi/V60Si/V60F/V60W/V60X/V60S/HE-802STi/GM532/H6512BD+/GM512/
V50U/V36U/V36W/V36X/V36XC/V36S/V36SB/V16S/V26AS/F1386WHN/
F1386WH/F1286HN/F1286H/HV533/F1388WHN/F1388WH/V26AW/F1288HN/
F1288H/V26AX/AF610i/AW610i/AX610i/AS610i/AF610/AW610/AX610/AS610/
H6517STPi/VH-432/V62B/VH-412/AU540/AU319/AW319/AX319/AX319D/AS319/
AS319E/AS309/AS600A/SE410L/SE410/SE210L/SE210/TH-432/SE412L/SE412/
AW600A/SE212L/SE212/AX600A/EV-F57i/EV-W57i/EV-X57i/EV-S57i/EV-F57AH/
S1586Hi/GM534/H6521ABD/DX620/DX612/DX412/DX212/DX212G/DX112/
DX112C/DX112G/DX125A/DS-310T/DS-310/DS-110T/DS-110/V7500+/DS-312T/
DS-312/DX425A/DS-112T/DS-112/DX225A/BS-425i/BS-325i/BS-125i/BS-025i/
BS-425A/GM513S/VH-434/BS-520/BS-512/BS-312/BS-112/BS-112E/BS-012/
BS-012K/BS-012E/BS-025A/S1286GH/BS-325A/BS-125A/DX525i/DX425i/
DX225i/DX125i/DX525A/VH-413S/KU330/KU316/KW316/KX316/KX316B/KS316/
KS316A/KS316B/KS320A/KW320A/KX320A/KF320i/KW320i/KX320i/KS320i/
X1223HG/X1286G/X1123HG/X1186G/H6541BDi/H5386BDi/H6541BD/X138WHP/
X128HP/X118HP/H6541BDi+/H5386BDi+/H6541BD+/BS-312P/BS-112P/
BS-012P/H6542ABDi/X128HG/X118HG/D1P1719/D1P1839/D1P1720/DWU1729/
DWU1721/DWX1722/DWX1850/DNX1723/DNX1851/DNX1724/DSV1725/
DSV1852/DSV1726/DSV1727/DSV1844/DWX1711/DWX1734/DNX1712/
DNX1713/D1P1718/DWX1809/DWX1737/DWX1842/DNX1810/DNX1811/
DNX1843/D1P1805/D1P1909/DWX1910/DNX1911/DSV1912/D1P1913/D1P1914

Uživatelská příručka

Copyright © 2020. Acer Incorporated.
Všechna práva vyhrazena.

Projektor Acer uživatelská příručka
Původní vydání: 04/2020

V této publikaci mohou být pravidelně prováděny změny informací bez povinnosti kohokoliv upozorňovat na provedení těchto úprav nebo změn. Takové změny budou zahrnuty v nových vydáních této příručky nebo doplňkových dokumentů a publikací. Naše firma nic netvrdí ani nezaručuje pro tento dokument, výslovně ani nepřímo, a konkrétně se zříká předpokládaných záruk prodejnosti a vhodnosti pro konkrétní účel.

Zaznamenejte číslo modelu, sériové číslo, datum nákupu, a místo nákupu níže. Sériové číslo a číslo modelu je uvedeno na štítku připevněném k vašemu projektoru. Veškerá korespondence vztahující se k vaší jednotce by měla obsahovat sériové číslo, číslo modelu a informace o nákupu.

Žádná část této publikace nesmí být reprodukována, uložena ve skladišti informací, ani přenesena jakoukoliv formou nebo prostředky elektronicky, mechanicky, reprograficky, záznamem ani jinak bez předchozího písemného svolení firmy Acer Incorporated.

Číslo modelu: _____

Sériové číslo: _____

Datum nákupu: _____

Místo nákupu: _____

Acer a logo Acer jsou registrované ochranné známky firmy Acer Incorporated. Názvy ostatních firem nebo ochranné známky jsou v tomto dokumentu použity pouze pro identifikační účely a jsou majetkem příslušných firem.

„HDMI™, logo HDMI a rozhraní High-Definition Multimedia Interface jsou ochranné známky nebo registrované ochranné známky společnosti HDMI Licensing LLC.“

HDMI[®]
HIGH-DEFINITION MULTIMEDIA INTERFACE

Informace pro bezpečnost a pohodlí

Pečlivě si přečtěte tyto pokyny. Uchovejte tento dokument pro budoucí použití. Dodržujte veškerá varování a pokyny uvedené na tomto výrobku.

Vypnutí výrobku před čištěním

Před čištěním odpojte tento výrobek z elektrické zásuvky. Nepoužívejte tekuté ani aerosolové čističe. K čištění použijte vlhký hadřík.

Upozornění pro zástrčku jako odpojovací prvek

Při připojování a odpojování přívodu externího zdroje napájení dodržujte následující pokyny:

- Zdroj napájení nainstalujte před připojením napájecího kabelu do elektrické zásuvky.
- Před odpojením zdroje napájení od projektoru odpojte napájecí kabel.
- Pokud má systém více zdrojů napájení, odpojte systém od proudu odpojením všech napájecích kabelů ode všech zdrojů napájení.

Upozornění na dostupnost

Elektrická zásuvka, do které připojujete napájecí kabel, musí být snadno dostupná a musí se nacházet co nejbližě u uživatele zařízení. Je-li třeba odpojit zařízení od napájení, určité odpojte napájecí kabel z elektrické zásuvky.



Varování!

- Tento výrobek nepoužívejte v blízkosti vody.
- Neumísťujte tento výrobek na nestabilní vozíky, stojany nebo stoly. Pokud výrobek spadne, může se vážně poškodit.
- Větrací štěrbin a otvory zajišťují ventilaci pro spolehlivý provoz výrobku a chrání výrobek před přehřátím. Tyto otvory nesmí být zakryty ani jinak omezeny. Výrobek nepokládejte nikdy na postel, pohovku, rohož nebo jiný měkký povrch, aby se nezablokovaly větrací otvory.
- Tento výrobek nesmí být v žádném případě umístěn poblíž radiátoru nebo jiného tepelného zdroje a ani nesmí být použito jako vestavěná aplikace, aniž by byla zajištěno dostatečné větrání.
- Nikdy nezasunujte žádné předměty do otvorů v plášti výrobku, protože by se mohly dotknout součástek pod vysokým napětím nebo způsobit zkrat součástek, a to by mohlo způsobit požár nebo úraz elektrickým proudem. Nikdy nelijte žádnou tekutinu do výrobku.
- Aby se zabránilo poškození vnitřních součástí a úniku elektrolytu z baterie, neumísťujte výrobek na vibrující povrch.

- Tento výrobek zásadně nepoužívejte při sportování, cvičení nebo v jiném vibračním prostředí, které pravděpodobně způsobí neočekávaný zkrat nebo poškození rotačních zařízení, lampy.

Používání elektrické energie

- Tento výrobek musí být napájen typem napájení uvedeným na štítku. Pokud si nejste jistí, jaký typ napájení máte k dispozici, obraťte se na prodejce nebo na místního dodavatele elektrické energie.
- Nepokládejte nic na napájecí kabel. Umístěte tento výrobek tak, aby nikdo na napájecí kabel nestoupal.
- Používáte-li při napájení výrobku prodlužovací kabel, nesmí jmenovitá proudová kapacita napájeného výrobku překračovat jmenovitou proudovou kapacitu prodlužovacího kabelu. Celková jmenovitá kapacita všech výrobků připojených k jedné elektrické zásuvce nesmí překročit kapacitu pojistky.
- Nepřetěžujte elektrický přívod, prodlužovací kabel nebo zásuvku připojením příliš mnoha spotřebičů. Celková zátěž systému nesmí přesáhnout 80% kapacity příslušné větve napájecího obvodu. V případě použití prodlužovacích kabelů nesmí zátěž přesáhnout 80% vstupního výkonu prodlužovacího kabelu.
- Napájecí adaptér tohoto výrobku je vybaven třížilovou uzemněnou zástrčkou. Tuto zástrčku lze připojit pouze do uzemněné elektrické zásuvky. Před zasunutím zásuvky napájecího adaptéru zkontrolujte, zda je elektrická zásuvka řádně uzemněna. Nepřipojujte zástrčku do neuzemněné elektrické zásuvky. Podrobné informace vám poskytne odborný elektrikář.



.....

Varování! Uzemňovací kolík je bezpečnostní prvek. Používání elektrické zásuvky, která není řádně uzemněná, může způsobit úraz elektrickým proudem nebo zranění.



.....

Poznámka: Uzemňovací kolík poskytuje rovněž dobrou ochranu před nečekaným šumem tvořeným okolními elektrickými zařízeními, který může omezovat provoz tohoto výrobku.

- Tento výrobek používejte pouze s dodaným napájecím kabelem. Pokud potřebujete napájecí kabel vyměnit, musí nový elektrický kabel splňovat následující podmínky: odpojitelny kabel uvedený v UL/certifikovaný CSA se schváleným VDE nebo podobný, maximální délka 4,5 m (15 stop).

Opravy zařízení

Nepokoušejte se provádět sami opravy tohoto výrobku, protože při otevření nebo odejmutí krytů hrozí nebezpečí kontaktu se součástmi pod vysokým napětím nebo jiná nebezpečí. Veškeré opravy může provádět pouze kvalifikovaný servis.

V následujících případech odpojte výrobek ze zásuvky a požádejte kvalifikovaného servisního technika o odbornou opravu:

- napájecí kabel je poškozený, pořezaný nebo polámaný
- do výrobku vnikla tekutina
- výrobek byl vystaven dešti nebo vodě
- došlo k pádu výrobku nebo k poškození jeho skříně
- výkon výrobku se znatelně změnil a je proto třeba jej opravit
- při dodržení pokynů pro používání tento výrobek nefunguje normálně



Poznámka: Používejte pouze ovládací prvky uvedené v uživatelské příručce, protože nesprávné používání ostatních ovládacích prvků může způsobit poškození takového rozsahu, že bývá pro obnovení normálního fungování výrobku často zapotřebí rozsáhlé opravy kvalifikovaným technikem.



Varování! Z bezpečnostních důvodů při přidávání nebo výměně částí nepoužívejte nekompatibilní součástky. Poradte se s prodejcem o možnostech nákupu.

Toto zařízení a jeho doplňky mohou obsahovat drobné díly. Uchovávejte je mimo dosah malých dětí.

Další bezpečnostní informace

- Nehleďte do objektivu projektoru, když lampa svítí. Jas může poškodit zrak.
- Nejdříve zapněte projektor a potom zdroje signálu.
- Nedávejte výrobek do následujících prostředí:
 - Špatně větraný nebo omezený prostor. Je nezbytné, aby byl mezi projektorem a stěnami volný prostor alespoň 50 cm a aby bylo zajištěno proudění vzduchu okolo projektoru.
 - Místa, na kterých se může prudce zvýšit teplota, například v automobilu se zavřenými okénky.
 - Místa s nadměrnou vlhkostí, prachem nebo cigaretovým dýmem mohou znečišťovat optické součásti, zkracovat životnost a ztmavovat obraz.
 - Místa v blízkosti požárních alarmů.
 - Místa s okolní teplotou nad 40 °C/104 °F.
 - Místa o nadmořské výšce nad 3000 metrů (10000 stop).
- Pokud s projektorem není něco v pořádku, ihned jej odpojte. Nepoužívejte projektor, ze kterého vychází kouř, zvláštní zvuk nebo zápach. Může dojít k požáru nebo úrazu elektrickým proudem. V takovém případě okamžitě projektor odpojte a kontaktujte prodejce.
- Nepoužívejte tento výrobek po jeho poškození nebo pádu. V takovém případě požádejte prodejce o kontrolu.

- Nezaměřujte objektiv do slunce. Mohlo by to způsobit požár.
- Po vypnutí projektoru zajistěte, aby projektor nebyl odpojen od napájení, dokud nedokončí cyklus chlazení.
- Nevypínejte hlavní napájení často a náhle ani neodpojujte projektor během provozu. Optimální je před vypnutím hlavního napájení vyčkat, až se vypne ventilátor.
- Nedotýkejte se mřížky výstupu vzduchu a dolní desky, které se zahřívají.
- Pravidelně čistěte vzduchový filtr (je-li k dispozici). Když jsou filtr nebo větrací otvory ucpané prachem nebo nečistotami, může se zvýšit vnitřní teplota a způsobit poškození.
- Nehleďte do mřížky výstupu vzduchu během provozu projektoru. Mohli byste si poranit oči.
- Když je projektor zapnutý, vždy otevřete závěrku objektivu nebo sejměte krytku objektivu.
- Když je projektor v provozu, neblokujte objektiv projektoru žádným předmětem, protože by mohlo dojít k zahřátí objektu, jeho deformaci či dokonce ke vzniku požáru. Chcete-li dočasně vypnout lampu, stiskněte tlačítko **HIDE** na dálkovém ovladači.
- Lampa se během provozu velmi silně zahřívá. Před výměnou sestavy lampy kvůli její výměně nechte projektor vychladnout alespoň 45 minut.
- Nepoužívejte lampu s prošlou životností. V ojedinělých případech by mohlo dojít k jejímu prasknutí.
- Nikdy nevyměňujte lampu nebo jakoukoli elektronickou součástku, když je projektor připojený k elektrické zásuvce.
- Výrobek samotný detekuje životnost lampy. Po zobrazení varovné zprávy vyměňte lampu.
- Před výměnou lampy nechte zařízení vychladnout a při výměně dodržujte veškeré pokyny.
- Po výměně modulu lampy nulujte funkci „Resetování hodin lampy“ v nabídce OSD „Správa“.
- Nepokoušejte se tento projektor demontovat. Uvnitř zařízení se nacházejí vysoká napětí, která vás mohou zranit. Jediná část, kterou může uživatel vlastními silami vyměnit, je lampa, která má vlastní odnímatelný kryt. S veškerými opravami se obraťte na kvalifikovaného servisního technika.
- Neumísťujte projektor do svislé polohy na jeho zadní část. Mohlo by dojít k převrácení projektoru, zranění nebo poškození.
- Tento výrobek lze použít k zobrazení obráceného obrazu pro stropní instalaci. Pro upevnění tohoto projektoru používejte pouze sadu pro stropní instalaci Acer a zajistěte její bezpečnou montáž.
- Projektor musí být umístěn pouze vodorovně na stole nebo ve stropním držáku. Úhel jeho náklonu nesmí přesahovat 6 stupňů. V opačném případě se zásadně zkracuje životnost lampy nebo může dojít k selhání přístroje se závažným bezpečnostním rizikem.

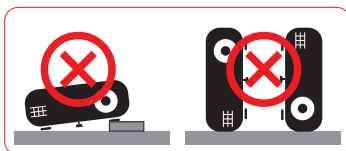
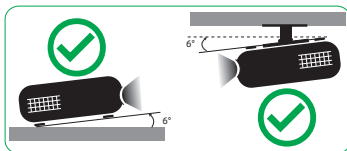

Upozornění pro poslech

V zájmu ochrany sluchu dodržujte následující pokyny.

- Hlasitost zvyšujte postupně na úroveň, na které slyšíte čistě a pohodlně.
- Po přizpůsobení vašeho sluchu již hlasitost nezvyšujte.
- Neposlouchejte dlouhodobě hlasitou hudbu.
- Nepřehlušujte hlučné okolí zvýšením hlasitosti.
- Pokud neslyšíte osoby, které hovoří blízko vás, snižte hlasitost.

Pokyny pro likvidaci

Toto elektronické zařízení nelikvidujte společně s komunálním odpadem. Použité zařízení recyklujte, aby se minimalizovalo znečištění a zajistila maximální ochrana životního prostředí. Další informace o Směrnici pro likvidaci použitého elektrického a elektronického vybavení (WEEE) viz

<http://www.acer-group.com/public/Sustainability/sustainability01.htm>



Upozornění ohledně rtuť

Pro projektory nebo elektronické výrobky, které obsahují monitor nebo displej LCD/CRT:



„Lampa(y) obsahují rtuť,
řádně zlikvidujte.“

Lampy v tomto zařízení obsahují rtuť a musí být recyklovány nebo zlikvidovány podle vyhlášek platných v příslušné zemi nebo oblasti. Další informace poskytuje organizace Electronic Industries Alliance na webu www.eiae.org. Konkrétní informace o likvidaci lamp viz www.lamprecycle.org



Nedívejte se do paprsku, RG2

„Podobně jako u každého jiného jasného zdroje se nedívejte do přímého paprsku, RG2 IEC 62471-5:2015“

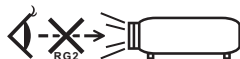

Úvodem

Poznámky k používání

Co máte dělat:

- Před čištěním zařízení vypněte.
- Plášť zařízení čistěte měkkým hadříkem navlhčeným v jemném čistícím prostředku.
- Nebudete-li zařízení delší dobu používat, odpojte zástrčku napájecího kabelu z elektrické zásuvky.

Co nemáte dělat:

- Neblokujte větrací štěrby a otvory zařízení.
- Zařízení nečistěte abrazivními čistícími prostředky, vosky nebo rozpouštědly.
- Nepoužívejte zařízení v následujících podmínkách:
 - V extrémně teplém, studeném nebo vlhkém prostředí.
 - Na místech s vysokou koncentrací prachu a nečistot.
 - V blízkosti zařízení, která vytvářejí silné magnetické pole.
 - Na přímém slunečním světle.

Zásady

Dodržujte veškerá varování, zásady a pokyny pro údržbu uvedené v této uživatelské příručce pro zajištění co nejdéší životnosti tohoto výrobku.



Varování:

- Nehleďte do objektivu projektoru, když lampa svítí. Jasně světlo může poškodit váš zrak.
- Aby se zabránilo nebezpečí požáru nebo úrazu elektrickým proudem, nevystavujte toto zařízení dešti ani vlhkosti.
- Toto zařízení neotevírejte ani nedemontujte - hrozí nebezpečí úrazu elektrickým proudem.
- Před výměnou lampy nechte zařízení vychladnout a při výměně dodržujte veškeré pokyny.
- Tento výrobek sám detekuje životnost lampy. Jakmile se začnou zobrazovat varovné zprávy, lampu vyměňte.
- Po výměně modulu lampy nulujte funkci „Resetování hodin lampy“ v nabídce OSD „Správa“.
- Při vypínání projektoru zajistěte, aby projektor nebyl odpojen od napájení, dokud nedokončí cyklus chlazení.
- Nejdříve zapněte projektor a potom zdroje signálu.
- Během provozu projektoru nenasazujte víčko na objektiv.
- Když lampa dosáhne konce své životnosti, shoří, přičemž může být slyšet praskavý zvuk. V takovém případě nebude možné projektor znovu zapnout, dokud nebude vyměněn modul lampy. Pokud je třeba vyměnit lampu, kontaktujte nejbližšího prodejce nebo servisní středisko Acer.

Čištění objektivu

- Před čištěním objektivu vypněte napájení projektoru, odpojte napájecí kabel a nechte projektor vychladnout alespoň 30 minut.
- K odstranění prachu použijte nádobku se stlačeným vzduchem.
- Opatrně otřete objektiv speciální utěrkou pro čištění objektivů. V žádném případě se nedotýkejte objektivu prsty.
- K čištění objektivu nepoužívejte alkalické/kyselé detergenty ani těkavá rozpouštědla. Na poškození objektivu způsobená při čištění se nevztahuje záruka.



Varování:

- K odstranění prachu nebo nečistot z objektivu nepoužívejte sprej, který obsahuje hořlavé plyny. Mohlo by dojít k požáru vlivem vysokého tepla uvnitř projektoru.
- Nečistěte objektiv, pokud se projektor zahřívá, protože by mohlo dojít k odloupení povrchové vrstvy z objektivu.
- Objektiv neotírejte ani se jej nedotýkejte tvrdým předmětem.

| | |
|--|------|
| Informace pro bezpečnost a pohodlí | iii |
| Úvodem | viii |
| Poznámky k používání | viii |
| Zásady | viii |
| Čištění objektivu | ix |
| Úvod | 1 |
| Funkce zařízení | 1 |
| Obsah krabice | 2 |
| Přehled projektoru | 4 |
| Vzhled projektoru | 4 |
| Ovládací panely | 7 |
| Popis dálkového ovladače | 8 |
| Ovládání MHL (Mobile High-Definition Link) | 11 |
| Začínáme | 13 |
| Připojení projektoru | 13 |
| Vypnutí a zapnutí projektoru | 15 |
| Zapnutí projektoru | 15 |
| Vypnutí projektoru | 16 |
| Nastavení promítaného obrazu | 17 |
| Nastavení výšky promítaného obrazu | 17 |
| Dosažení požadované velikosti obrazu úpravou vzdálenosti a zoomu | 18 |
| Ovládací prvky | 29 |
| Instalační nabídka | 29 |
| Nabídky OSD | 30 |
| Barva | 31 |
| Obraz | 35 |
| Nastavení | 38 |
| Správa | 41 |
| Zvuk | 43 |
| 3D | 43 |
| Jazyk | 44 |
| Dodatky | 45 |

Obsah

| | |
|--|-----------|
| Odstraňování problémů | 45 |
| Významy indikátorů LED a výstrah | 49 |
| Výměna lampy (pouze pro servisní pracovníky) | 50 |
| Stropní instalace | 51 |
| Technické údaje | 54 |
| Kompatibilní režimy | 73 |
| Předpisy a bezpečnostní upozornění | 79 |

Úvod

Funkce zařízení

Tento výrobek je jednočipový projektor DLP®. Mezi jeho skvělé funkce patří:

- Technologie DLP®
- Umožňuje promítat 3D obsah prostřednictvím technologie DLP Link: Podpora Blue-Ray 3D
- Technologie Acer ColorBoost Technology zajišťuje opravdové přírodní barvy pro sytý a živý obraz
- Vysoký jas a kontrastní poměr
- Technologie Acer LumiSense dokáže inteligentně a automaticky optimalizovat promítaný obraz na nejpohodlnější viditelnou svítivost na základě zobrazovaného obsahu.
- Různé zobrazovací režimy umožňují optimální výkon za jakýchkoli podmínek
- Kompatibilní s režimy NTSC / PAL / SECAM a podpora režimu HDTV (480i/p, 576i/p, 720p, 1080i/p)
- Nižší spotřeba energie a úsporný režim (ECO) prodlužují životnost lampy
- Technologie Acer EcoProjecton Technology přináší inteligentní přístup k řízení spotřeby a fyzické vylepšení účinnosti
- Vybaveno připojením HDMI™ a MHL s podporou HDCP
- Inteligentní rozpoznávání zajišťuje rychlé a inteligentní rozpoznání zdroje
- Vícejazyčná nabídka OSD
- Ruční ostření/zoomování promítacího objektivu
- Digitální zoom 0,8 ~ 2x a panoramatická funkce
- Kompatibilní s operačními systémy Microsoft® Windows® 2000, XP, Vista®, Windows 7, Windows 8.1, Windows 10, Macintosh®
- Podpora zobrazení signálu MHL V2.1
- Podpora LumiSense
- Podpora formátu HDR pod rozlišení 1080p
- Podpora 1080P/120Hz
- Podpora nízkého zpoždění vstupu 8,3 ms
- Podpora Acer Display Widget



Poznámka: Funkce se liší v závislosti na modelu.

Obsah krabice

Tento projektor je dodáván se všemi položkami uvedenými níže. Zkontrolujte, zda je vaše zařízení kompletní. Pokud některá položka chybí, ihned kontaktujte prodejce.



Projektor

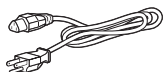

Napájecí kabel

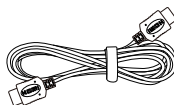

HDMI kabel (volitelně)



Kabel VGA (volitelně)



Zabezpečení karta
(volitelně)



Uživatelská příručka
(volitelně)



Stručná příručka



Brašna
(volitelně)

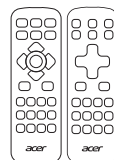

Dálkové ovládání

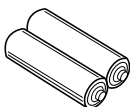

Baterie AAA x2
(volitelně)

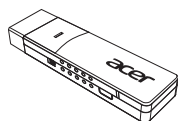

WirelessCAST
(volitelně)

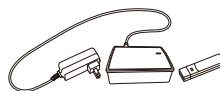

WirelessHD-Kit
(volitelně)



Uživatelská příručka
(pro multimediální a
bezdrátové funkce)



Stručná příručka
(pro multimediální a
bezdrátové funkce)

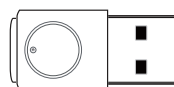

WirelessProjection-Kit
(volitelně)



Poznámka: Při promítání signálu 4K2K/60 Hz použijte kabel s certifikací HDMI Premium 4K2K/60 Hz podporující šířku pásma 18 Gb/s.



Důvěřujte kabelu se štítkem

Přehled projektoru

Vzhled projektoru

Přední / horní strana

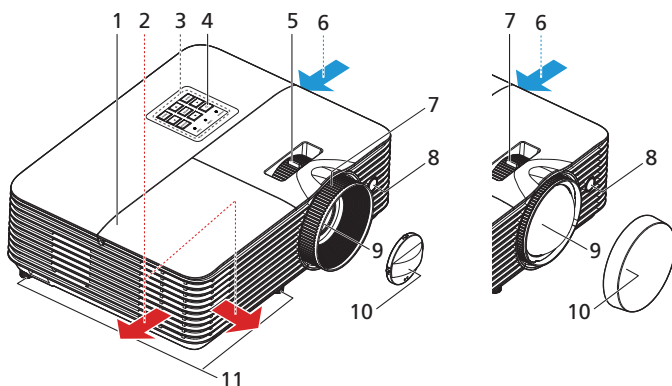

| # | Popis | # | Popis |
|---|-------------------|----|----------------------------|
| 1 | Kryt výbojky | 7 | Kroužek ostření |
| 2 | Výstup vzduchu | 8 | Snímač dálkového ovladače |
| 3 | Ovládací panely | 9 | Objektiv projektoru |
| 4 | Tlačítka Napájení | 10 | Víčko objektivu |
| 5 | Ovladač zoomu | 11 | Adjustační kolečka náklonu |
| 6 | Vstup vzduchu | | |

Zadní strana (typ A)

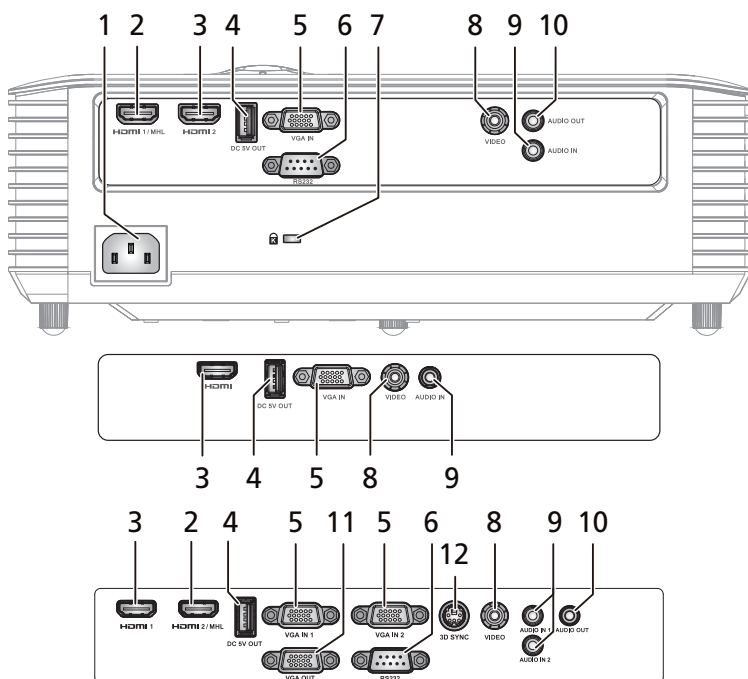

| # | Popis | # | Popis |
|---|--|----|---|
| 1 | Zásuvka pro připojení napájení | 8 | Konektor vstupu kompozitního videa |
| 2 | Konektor HDMI (MHL) | 9 | Konektor vstupu zvuku |
| 3 | Konektor HDMI | 10 | Výstupní audio konektor |
| 4 | Výstup DC 5V (servisní) | 11 | Konektor výstupu monitorové smyčky (pouze pro VGA IN 1, VGA IN) |
| 5 | Konektor vstupního analogového signálu PC/HDTV/komponentního videa | 12 | Konektor 3D SYNC |
| 6 | Konektor RS232 | | |
| 7 | Port zámku Kensington™ | | |



Poznámka: Funkce se liší v závislosti na modelu.

Zadní strana (typ B)

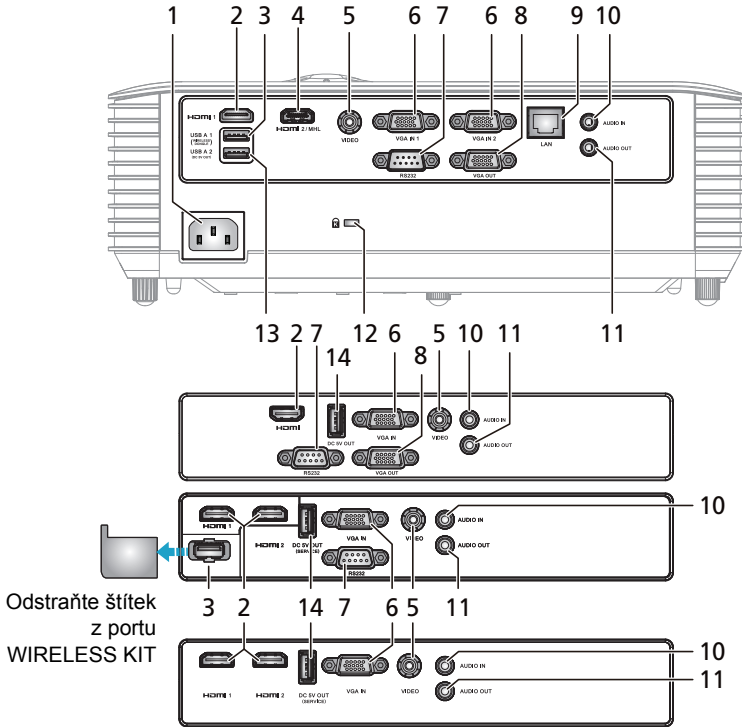



| # | Popis | # | Popis |
|---|--|----|---|
| 1 | Zásuvka pro připojení napájení | 8 | Konektor výstupu monitorové smyčky (pouze pro VGA IN 1, VGA IN) |
| 2 | Konektor HDMI | 9 | LAN (port RJ45 Port pro 10/100M ethernet) |
| 3 | Konektor USB (pro wifi adaptér) | 10 | Konektor vstupu zvuku |
| 4 | Konektor HDMI (MHL) | 11 | Výstupní audio konektor |
| 5 | Konektor vstupu kompozitního videa | 12 | Port zámku Kensington™ |
| 6 | Konektor vstupního analogového signálu PC/HDTV/komponentního videa | 13 | Konektor USB (nabíjení zařízení a displejů USB, podpora funkce procházení stránek pomocí myši a aktualizace firmwaru) |
| 7 | Konektor RS232 | 14 | Konektor výstupu stejnosměrného napájení 5V (nabíjení zařízení, podpora funkce procházení stránek pomocí myši a aktualizace firmwaru) |

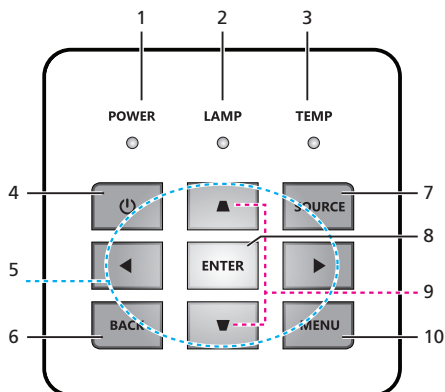

Poznámka: Funkce se liší v závislosti na modelu.

Ovládací panely





| # | Ikona | Funkce | Popis |
|----|---|----------------------------------|--|
| 1 | POWER | Napájení | Indikátor LED napájení |
| 2 | LAMP | LAMP | Indikátor LED lampy |
| 3 | TEMP | TEMP | Indikátor LED teploty |
| 4 |  | Napájení | Viz obsah části „Vypnutí a zapnutí projektoru“. |
| 5 |  | Čtyři směrová tlačítka pro výběr | Tlačítka ▲▼▶◀ slouží k výběru položek nebo k úpravám výběru. |
| 6 | BACK | ZPĚT | Vrátí se na předchozí operaci. |
| 7 | SOURCE | ZDROJ | Mění aktivní zdroj. |
| 8 | ENTER | POTVRDIT | Slouží k potvrzení výběru položek. |
| 9 |  | Kor. zkreslení | Slouží ke korekci deformace obrazu způsobené nakloněním projektoru. |
| 10 | MENU | MENU | Stisknutím „MENU“ spustíte nabídku na obrazovce (OSD) nebo ukončíte nabídku OSD. |





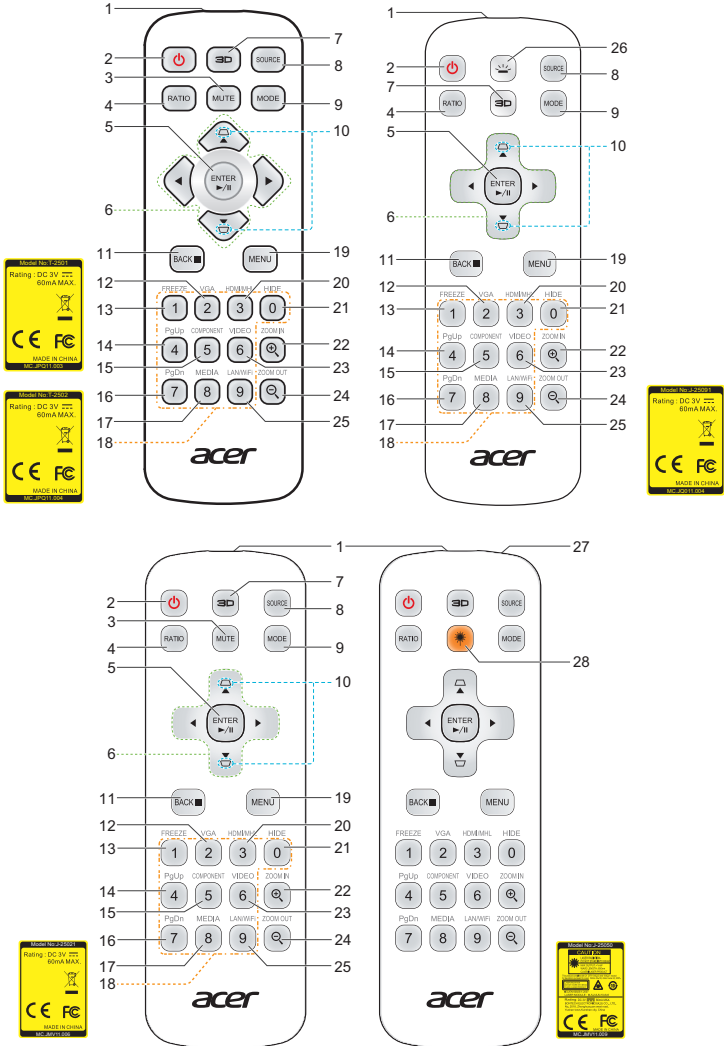





















Poznámka: Funkce se liší v závislosti na modelu.

Popis dálkového ovladače



| # | Ikona | Funkce | Popis |
|---|---|--------------------------------|---|
| 1 | | Vysílač infračerveného signálu | Odesílá signály do projektoru. |
| 2 |  | Napájení | Pokyny viz část „Vypnutí a zapnutí projektoru“. |

| # | Ikona | Funkce | Popis |
|----|---|----------------------------------|---|
| 3 |  | MUTE | Slouží k zapnutí/vypnutí zvuku. |
| 4 |  | RATIO | Slouží k výběru požadovaného poměru stran. |
| 5 |  | Vybrat/Potvrdit | Slouží k potvrzení výběru položek. |
| | | Přehr./Pozas. | Stisknutím zahájíte/pozastavíte přehrávání. |
| 6 |  | Čtyři směrová tlačítka pro výběr | Tlačítka nahoru, dolů, vlevo a vpravo slouží k výběru položek nebo k úpravám vašeho výběru. |
| 7 |  | 3D | Stisknutím tlačítka „3D“ vyberte 3D modely. |
| 8 |  | ZDROJ | Mění aktivní zdroj. |
| 9 |  | REŽIM | Slouží k výběru režimu zobrazení. |
| 10 |  | Kor. zkreslení | Slouží ke korekci deformace obrazu způsobené nakloněním projektoru. |
| 11 |  | ZPĚT | Vrátí se na předchozí operaci. |
| | | ZASTAVIT | Stisknutím zastavíte přehrávání. |
| 12 |  | VGA | Stisknutím tlačítka „VGA“ změníte zdroj na konektor VGA. Tento konektor podporuje analogový signál RGB, YPbPr (480p/576p/ 720p/1080i), YCbCr (480i/576i) a RGBsync. |
| 13 |  | FREEZE | Slouží k pozastavení promítaného obrazu. |
| 14 |  | PgUp | Pouze pro počítačový režim. Toto tlačítko slouží k výběru předchozí stránky. Tato funkce je k dispozici pouze, když je konektor USB Ctrl (mini typ B) připojen k počítači prostřednictvím kabelu USB. |
| 15 |  | KOMPONENTNÍ | Žádná funkce. |
| 16 |  | PgDn | Pouze pro počítačový režim. Toto tlačítko slouží k výběru další stránky. Tato funkce je k dispozici pouze, když je konektor USB Ctrl (mini typ B) připojen k počítači prostřednictvím kabelu USB. |
| 17 |  | MÉDIA | Stisknutím „MÉDIA“ se vrátíte na hlavní stránku režimu média. |
| 18 |  | Klávesnice 0~9 | Stisknutím tlačítek „0~9“ zadejte heslo v nastavení „Zabezpečení“ OSD. |
| 19 |  | MENU | Stisknutím „MENU“ spustíte nabídku na obrazovce (OSD) nebo ukončíte nabídku OSD. |
| 20 |  | HDMI™/MHL | Slouží k přepnutí zdroje na HDMI/MHL. |
| 21 |  | HIDE | Slouží k dočasnému vypnutí videa. Jedním stisknutím tlačítka „HIDE“ skryjete obraz a dalším stisknutím jej znovu obnovíte. |

| # | Ikona | Funkce | Popis |
|----|---|---------------------|--|
| 22 |  ZOOM IN | PŘIBLÍŽIT | Slouží k přiblížení obrazu projektoru. |
| 23 |  VIDEO | VIDEO | Slouží k přepnutí zdroje na kompozitní video. |
| 24 |  ZOOM OUT | ODDÁLIT | Slouží k oddálení obrazu projektoru. |
| 25 |  LAN/WiFi | LAN/WiFi | Žádná funkce. |
| 26 |  | Podsvícení | Podsvícení dálkového ovladače. |
| 27 | | Laserové ukazovátko | Nasměrujte dálkový ovladač na promítací plochu. |
| 28 | | Tlačítko Laser | Nasměrujte dálkový ovladač na promítací plochu a stisknutím a podržením aktivujte laserové ukazovátko. |





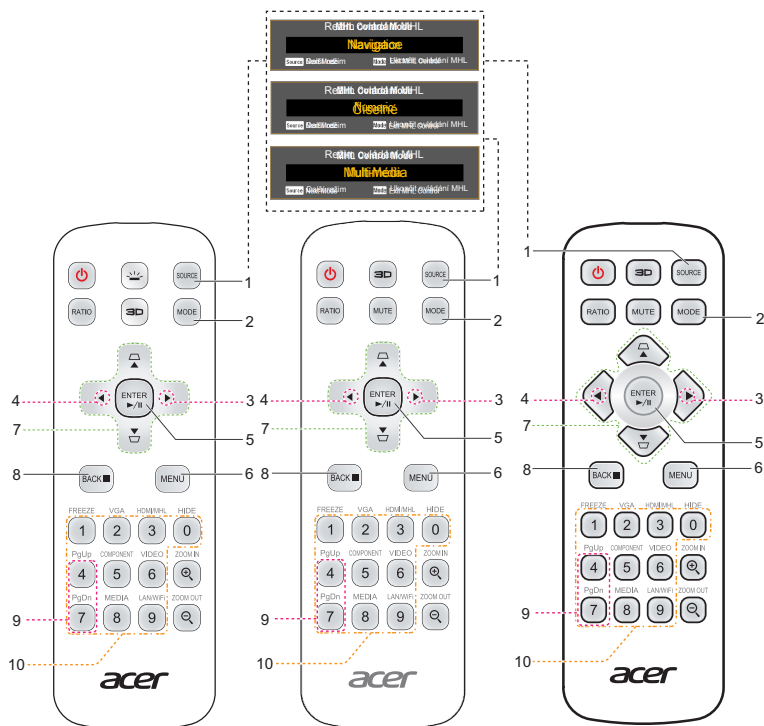

.....

Poznámka: Funkce se liší v závislosti na modelu.

Ovládání MHL (Mobile High-Definition Link)



| # | Ikona | Funkce | Popis |
|---|-------|----------------------------------|--|
| 1 | | ZDROJ | Stisknutím tlačítka „ZDROJ“ můžete přepínat mezi režimem Navigace, Číselné a Multimédia. |
| 2 | | REŽIM | <ul style="list-style-type: none"> Stisknutím a podržením tlačítka „REŽIM“ jednu sekundu aktivujete režim ovládání MHL. Dalším stisknutím tlačítka „REŽIM“ ukončíte operaci. |
| 3 | u | Zvýšit hlasitost | Slouží ke zvýšení hlasitosti. (pouze pro režim Multimédia) |
| 4 | t | Snižit hlasitost | Slouží ke snížení hlasitosti. (pouze pro režim Multimédia) |
| 5 | | Vybrat/Potvrdit | Stisknutím vyberte/potvrdte soubor. (pouze pro režim Navigace) |
| | | Přehr./Pozas. | Slouží k přepínání přehrávání a pozastavení. (pouze pro režim Multimédia) |
| 6 | | MENU | Stisknutím spustíte kořenovou nabídku. (pouze pro režim Navigace) |
| 7 | | Čtyři směrová tlačítka pro výběr | Tlačítka nahoru, dolů, vlevo a vpravo slouží k výběru položek nebo k úpravám vašeho výběru. (pouze pro režim Navigace) |

| # | Ikona | Funkce | Popis |
|----|---|----------------|--|
| 8 |  | Zpět/Konec | <ul style="list-style-type: none"> Stisknutím tlačítka „ZPĚT“ se vrátíte o jeden krok v nabídce zpět. Slouží k ukončení souboru. (pouze pro režim Navigace) |
| | | Zast. | Přeruší přehrávání. (pouze pro režim Multimédia) |
| 9 | PgUp  | PgUp/PgDn | Toto tlačítko slouží k výběru další nebo předchozí stránky. (pouze pro režim Navigace) |
| | PgDn  | | |
| 10 |  | Klávesnice 0~9 | Číselná tlačítka. (pouze pro režim Číselné) |



.....
Poznámka: Funkce se liší v závislosti na modelu.

Začínáme

Připojení projektoru

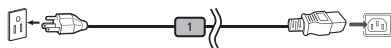
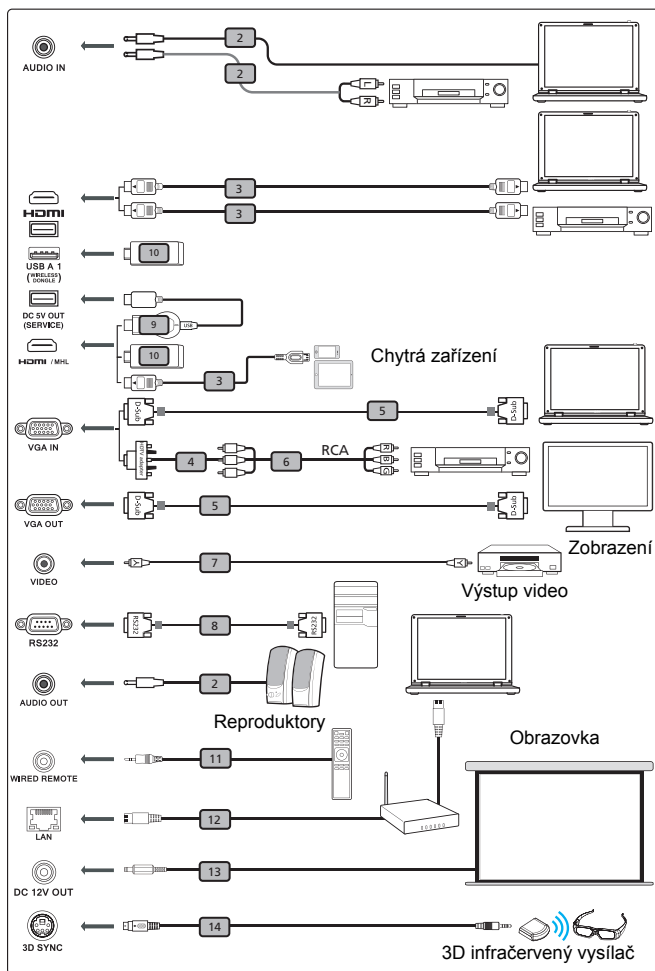

| # | Popis | # | Popis |
|---|---|----|------------------------------------|
| 1 | Napájecí kabel | 8 | Kabel RS232 |
| 2 | Zvukový kabel | 9 | WirelessHD modul dongle |
| 3 | Kabel HDMI (MHL) | 10 | Bezdrátový modul dongle |
| 4 | Adaptér VGA na komponentní video/ HDTV | 11 | Kabelový dálkový ovladač |
| 5 | Kabel VGA | 12 | Kabel LAN |
| 6 | Kabel Komponentní video 3 RCA | 13 | Kabel stejnosměrného napájení 12 V |
| 7 | Kabel kompozitního videa | 14 | Kabel 3D SYNC |



Poznámka 1: Aby byla zajištěna dobrá spolupráce projektoru a počítače, musí být časování režimu zobrazení kompatibilní s projektorem.

Poznámka 2: Funkce se liší v závislosti na modelu.

Poznámka 3: Kabel USB délky nad 5 m vyžaduje napájený prodlužovač.

Poznámka 4: Některé chytré telefony vyžadují k aktivaci funkce MHL konvertor (dodaný výrobcem chytrého telefonu).

Poznámka 5: Konektor výstupu stejnosměrného napájení USB 5 V podporuje výstup napájení 5 V pro nabíjení nabíječky Power Bank pouze, když není rozpoznán zdroj MHL.

Poznámka 6: Smyčka VGA OUT pouze pro VGA IN 1.

Poznámka 7: Některá chytrá zařízení vyžadují k aktivaci funkce MHL konvertor (dodaný výrobcem chytrého zařízení).

Poznámka 8: Kompatibilní moduly HDMI/MHL dongle: WirelessHD (MWIHD1), MWA3, Chromecast™.

Vypnutí a zapnutí projektoru

Zapnutí projektoru

- 1 Zkontrolujte, zda jsou napájecí kabel a signálový kabel řádně připojeny. Indikátor napájení začne blikat červeně.
- 2 Zapněte projektor stisknutím tlačítka „Napájení“ na ovládacím panelu nebo na dálkovém ovládaní. Indikátor napájení začne svítit modře.
- 3 Zapněte zdroj (počítač, notebook, videopřehrávač atd.). Projektor automaticky rozpozná zdroj.
 - Pokud se na obrazovce objeví ikony „Zámek“ a „Zdroj“, znamená to, že projektor je zamknutý na specifický typ zdroje a žádný vstupní signál tohoto typu nebyl rozpoznán.
 - Jestliže se zobrazí zpráva „Žádný signál“, zkontrolujte, zda jsou řádně připojené signálové kabely nebo stiskněte tlačítko pro přímý výběr zdroje.
 - Připojíte-li více zdrojů současně, můžete je přepínat tlačítkem „Zdroj“ na ovládacím panelu, na dálkovém ovladači nebo přímým tlačítkem zdroje na dálkovém ovladači.

Vypnutí projektoru

- 1 Chcete-li vypnout projektor, stiskněte a podržte vypínač. Zobrazí se tato zpráva: „**Vypnutí dokončíte dalším stisknutím vypínače**“ Znovu stiskněte vypínač.
- 2 Po vypnutí projektoru začne indikátor LED napájení svítit ČERVENĚ a rychle blikat a ventilátor(y) poběží přibližně 2 minuty, aby se zajistilo řádné chlazení systému. (podporováno pouze v režimu „Shrnutí“)
- 3 Dokud je připojen napájecí kabel, můžete stisknutím vypínače během 2 minutového procesu vypínání kdykoli projektor ihned znovu zapnout. (podporováno pouze v režimu „Shrnutí“)
- 4 Po dokončení chlazení systému indikátor LED napájení přestane blikat a začne svítit červeně, což označuje pohotovostní režim.
- 5 Nyní můžete bezpečně odpojit napájecí kabel.



Varovné indikátory:

- **„Projektor je přehřátý. Lampa se brzy automaticky vypne.“**
Tato zobrazená zpráva informuje, že projektor se přehřál. Lampa automaticky zhasne, projektor se automaticky vypne a indikátor LED teploty začne svítit červeně. Kontaktujte nejbližšího prodejce nebo servisní středisko.
- **„Selhání ventilátoru. Lampa se brzy automaticky vypne.“**
Tato zobrazená zpráva informuje, že nefunguje ventilátor. Lampa automaticky zhasne, projektor se automaticky vypne a indikátor LED teploty bude blikat. Kontaktujte nejbližšího prodejce nebo servisní středisko.



Poznámka 1: Kdykoli se projektor automaticky vypne a indikátor LED lampy začne svítit červeně, kontaktujte nejbližšího prodejce nebo servisní středisko.

Poznámka 2: Funkce se liší v závislosti na modelu.

Upozornění! Projektor přejde do dvouminutového intervalu chlazení pro zajištění trvalého optimálního provozu lampy.

Upozornění! Nevypínejte projektor do 1 minuty od zapnutí.

Nastavení promítaného obrazu

Nastavení výšky promítaného obrazu

Tento projektor je vybaven zvedací nožkou pro nastavení výšky obrazu.

Zvýšení/snížení obrazu:

Pomocí kolečka nastavení náklonu jemně doladíte úhel zobrazení.

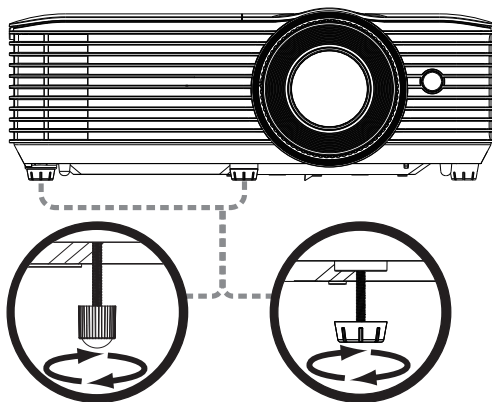

Kolečko pro nastavení sklonu

Dosažení požadované velikosti obrazu úpravou vzdálenosti a zoomu

V následující tabulce jsou uvedeny možnosti dosažení požadované velikosti obrazu úpravou polohy nebo nastavením kroužku zoomu.

- Řada SVGA/XGA (X128H/X128GH/X128/X118H/X118AH/X118/X1126AH/X1226AH/X1227i/X1127i/D616D/D616/D606D/D606B/D606/D506AD/D516AD/D616Di/D606Di/D616D+/D606D+/EV-X65H/EV-X65/EV-S65H/EV-S65A/EV-S65/EV-S57AH/EV-X57AH/V60Xi/V60Si/V60X/V60S/V36X/V36XC/V36S/V36SB/V16S/V26AS/V26AX/AX610i/AS610i/AX610/AS610/AX319/AX319D/AS319/AS319E/AS309/AS600A/AX600A/EV-X57i/EV-S57i/DX212/DX212G/DX112/DX112C/DX112G/DX125A/DX225A/BS-125i/BS-025i/BS-112/BS-112E/BS-012/BS-012K/BS-012E/BS-025A/BS-125A/DX225i/DX125i/KX316/KX316B/KS316/KS316A/KS316B/KS320A/KX320A/KX320i/KS320i/X1223HG/X1286G/X1123HG/X1186G/X128HP/X118HP/BS-112P/BS-012P/X128HG/X118HG/DNX1723/DNX1851/DNX1724/DSV1725/DSV1726/DSV1727/DSV1844/DNX1843/DNX1911/DSV1912)

Chcete-li dosáhnout velikosti obrazu 60", umístěte projektor do vzdálenosti 2,4 m až 2,6 m od promítací plochy.

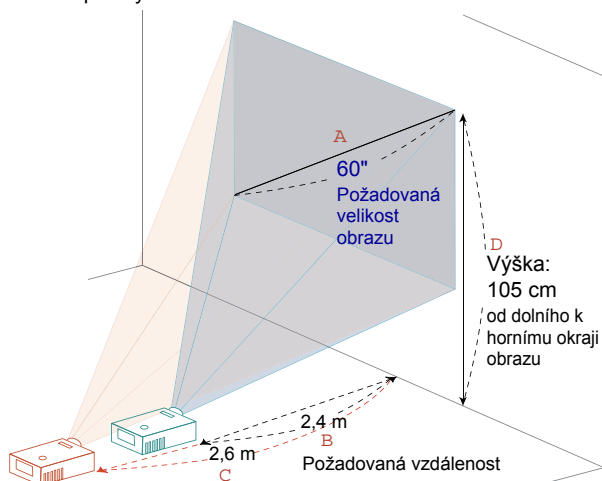

| Požadovaná velikost obrazu | | Vzdálenost (m) | | Výška (cm) |
|----------------------------|-----------------|------------------|------------------|--|
| Úhlopříčka (palce) <A> | Š (cm) x V (cm) | Max. zoom | Min. zoom <C> | Od dolního k hornímu okraji obrazu <D> |
| 30 | 61 x 46 | 1,2 | 1,3 | 53 |
| 40 | 81 x 61 | 1,6 | 1,8 | 70 |
| 50 | 102 x 76 | 2,0 | 2,2 | 88 |
| 60 | 122 x 91 | 2,37 | 2,6 | 105 |
| 70 | 142 x 107 | 2,8 | 3,1 | 123 |
| 80 | 163 x 122 | 3,2 | 3,5 | 140 |
| 90 | 183 x 137 | 3,5 | 4,0 | 158 |
| 100 | 203 x 152 | 3,9 | 4,4 | 175 |
| 150 | 305 x 229 | 5,9 | 6,6 | 263 |
| 180 | 366 x 274 | 7,1 | 7,9 | 315 |
| 200 | 406 x 305 | 7,9 | 8,8 | 351 |
| 250 | 508 x 381 | 9,9 | 11,0 | 438 |
| 300 | 610 x 457 | 11,8 | | 526 |

Poměr zoomu: 1,1x

- Řada WXGA (X138WH/X1326AWH/X1327Wi/D626D/D526AD/D626Di/D626D+/EV-W65H/EV-W57AH/V60Wi/V60W/V36W/V26AW/AW610i/AW610/AW319/AW600A/EV-W57i/DX412/DX425A/BS-325i/BS-312/BS-325A/DX425i/KW316/KW320A/KW320i/H5386BDi/X138WHP/H5386BDi+/BS-312P/DWX1722/DWX1842/DWX1910)

Chcete-li dosáhnout velikosti obrazu 60", umístěte projektor do vzdálenosti 2,0 m až 2,2 m od promítací plochy.

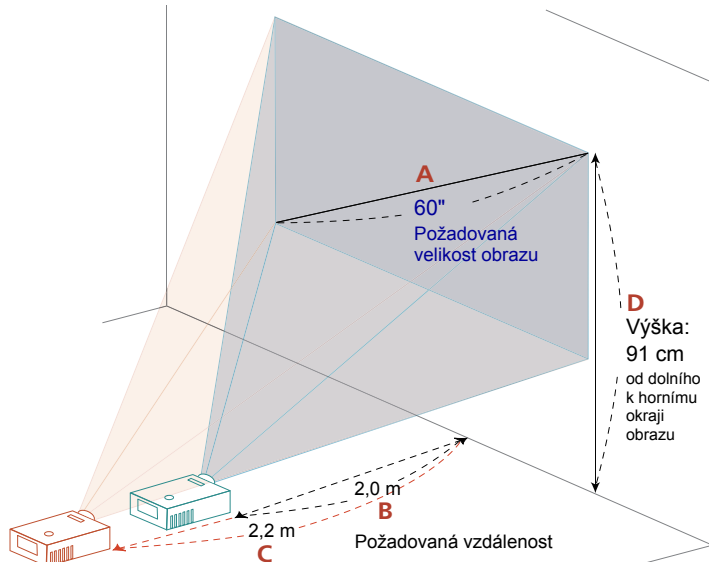

| Požadovaná velikost obrazu | | Vzdálenost (m) | | Výška (cm) |
|----------------------------|-----------------|------------------|------------------|--|
| Úhlopříčka (palce) <A> | Š (cm) x V (cm) | Max. zoom | Min. zoom <C> | Od dolního k hornímu okraji obrazu <D> |
| 30 | 65 x 40 | 1,0 | 1,1 | 45 |
| 40 | 86 x 54 | 1,3 | 1,5 | 61 |
| 50 | 108 x 67 | 1,7 | 1,9 | 76 |
| 60 | 129 x 81 | 2,0 | 2,2 | 91 |
| 70 | 151 x 94 | 2,3 | 2,6 | 106 |
| 80 | 172 x 108 | 2,7 | 3,0 | 121 |
| 90 | 194 x 121 | 3,0 | 3,3 | 136 |
| 100 | 215 x 135 | 3,3 | 3,7 | 151 |
| 150 | 323 x 202 | 5,0 | 5,6 | 227 |
| 180 | 388 x 242 | 6,0 | 6,7 | 272 |
| 200 | 431 x 269 | 6,7 | 7,4 | 303 |
| 250 | 538 x 337 | 8,3 | 9,3 | 378 |
| 300 | 646 x 404 | 10,0 | | 454 |

Poměr zoomu: 1,1x

- Řady WUXGA (X168H/D666D/EV-WU65H/V36U/AU319/DX612/BS-512/ KU316/DWU1721/H6521BD/H6521ABD/E155F/HE-802K/GM512/VH-412/ D1P1720)

Chcete-li dosáhnout velikosti obrazu 60", umístíte projektor do vzdálenosti 1,9 m až 2,1 m od promítací plochy.

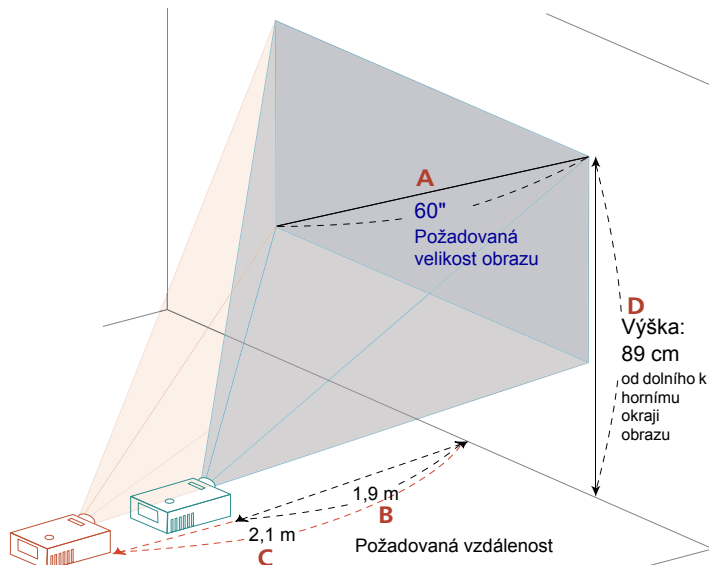

| Požadovaná velikost obrazu | | Vzdálenost (m) | | Výška (cm) |
|----------------------------|-----------------|------------------|------------------|--|
| Úhlopříčka (palce) <A> | Š (cm) x V (cm) | Max. zoom | Min. zoom <C> | Od dolního k hornímu okraji obrazu <D> |
| 34 | 73 x 46 | 1,1 | 1,2 | 50 |
| 50 | 108 x 67 | 1,6 | 1,7 | 74 |
| 60 | 129 x 81 | 1,9 | 2,1 | 89 |
| 70 | 151 x 94 | 2,2 | 2,4 | 104 |
| 80 | 172 x 108 | 2,5 | 2,8 | 118 |
| 90 | 194 x 121 | 2,8 | 3,1 | 133 |
| 100 | 215 x 135 | 3,2 | 3,5 | 148 |
| 120 | 258 x 162 | 3,8 | 4,2 | 178 |
| 150 | 323 x 202 | 4,7 | 5,2 | 222 |
| 200 | 431 x 269 | 6,3 | 7,0 | 296 |
| 250 | 538 x 337 | 7,9 | 8,7 | 370 |
| 300 | 646 x 404 | 9,5 | 10,5 | 444 |

Poměr zoomu: 1,1x

- Řady WUXGA (X1623H/D860D/EV-WU80H/V50U/AU540/DX620/BS-520/ KU330/DWU1729/H6540BD/E156D/HE-806J/GM532/VH-432/D1P1719)
Chcete-li dosáhnout velikosti obrazu 60", umístěte projektor do vzdálenosti 2,0 m až 2,7 m od promítací plochy.

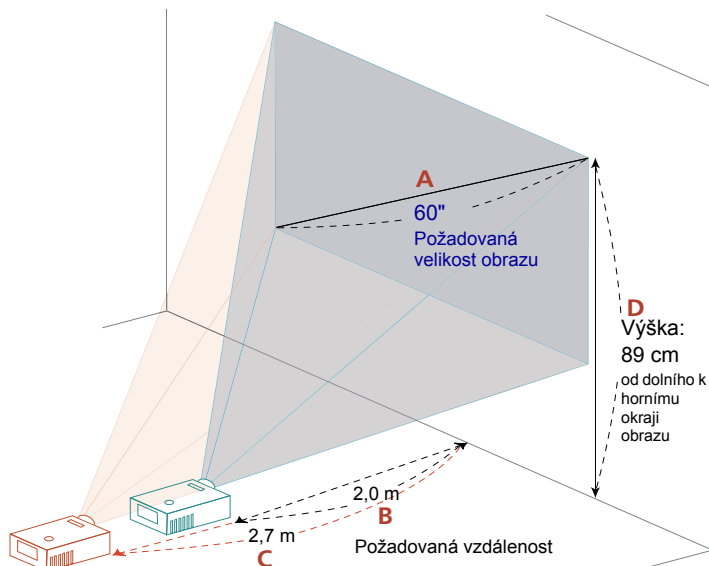

| Požadovaná velikost obrazu | | Vzdálenost (m) | | Výška (cm) |
|----------------------------|-----------------|------------------|------------------|--|
| Úhlopříčka (palce) <A> | Š (cm) x V (cm) | Max. zoom | Min. zoom <C> | Od dolního k hornímu okraji obrazu <D> |
| 34 | 73 x 46 | 1,2 | 1,5 | 50 |
| 50 | 108 x 67 | 1,7 | 2,2 | 74 |
| 60 | 129 x 81 | 2,0 | 2,7 | 89 |
| 70 | 151 x 94 | 2,4 | 3,1 | 104 |
| 80 | 172 x 108 | 2,7 | 3,5 | 118 |
| 90 | 194 x 121 | 3,1 | 4,0 | 133 |
| 100 | 215 x 135 | 3,4 | 4,4 | 148 |
| 120 | 258 x 162 | 4,1 | 5,3 | 178 |
| 150 | 323 x 202 | 5,1 | 6,7 | 222 |
| 200 | 431 x 269 | 6,8 | 8,9 | 296 |
| 250 | 538 x 337 | 8,5 | 11,1 | 370 |
| 300 | 646 x 404 | 10,2 | | 444 |

Poměr zoomu: 1,3x

- Řada WUXGA (HV532/D1P1718)

Chcete-li dosáhnout velikosti obrazu 60", umístěte projektor do vzdálenosti 1,6 m až 2,1 m od promítací plochy.

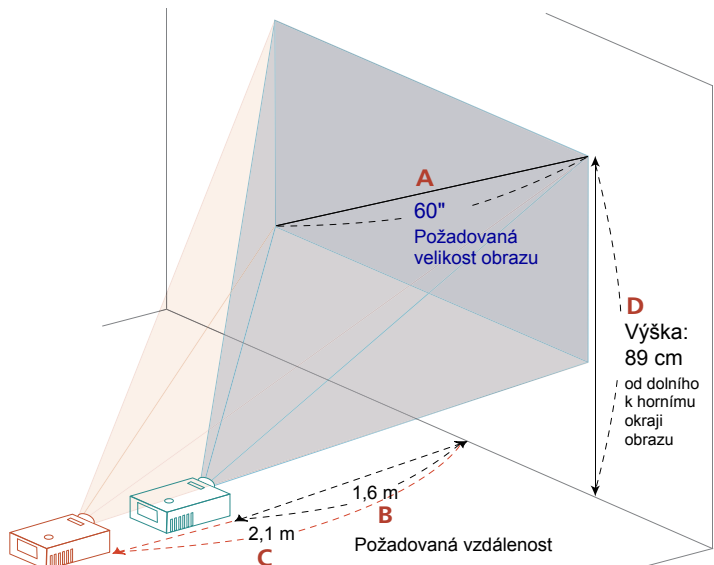

| Požadovaná velikost obrazu | | Vzdálenost (m) | | Výška (cm) |
|----------------------------|-----------------|------------------|------------------|--|
| Úhlopříčka (palce) <A> | Š (cm) x V (cm) | Max. zoom | Min. zoom <C> | Od dolního k hornímu okraji obrazu <D> |
| 40 | 86 x 54 | 1,0 | 1,4 | 59 |
| 50 | 108 x 67 | 1,3 | 1,7 | 74 |
| 60 | 129 x 81 | 1,6 | 2,1 | 89 |
| 70 | 151 x 94 | 1,8 | 2,4 | 104 |
| 80 | 172 x 108 | 2,1 | 2,7 | 118 |
| 90 | 194 x 121 | 2,3 | 3,1 | 133 |
| 100 | 215 x 135 | 2,6 | 3,4 | 148 |
| 120 | 258 x 162 | 3,1 | 4,1 | 178 |
| 150 | 323 x 202 | 3,9 | 5,1 | 222 |
| 200 | 431 x 269 | 5,2 | 6,8 | 296 |
| 250 | 538 x 337 | 6,5 | 8,6 | 370 |
| 300 | 646 x 404 | 7,8 | 10,3 | 444 |

Poměr zoomu: 1,3x

- Řada 1080p (H6545BD/V6520/G550/E146F/V151/HE-805L/HT-810/
H6512BD+/HV533/V62B/TH-432/GM534/V7500+/VH-434/D1P1839/D1P1718/
D1P1805)

Chcete-li dosáhnout velikosti obrazu 60", umístěte projektor do vzdálenosti 1,6 m až 2,1 m od promítací plochy.

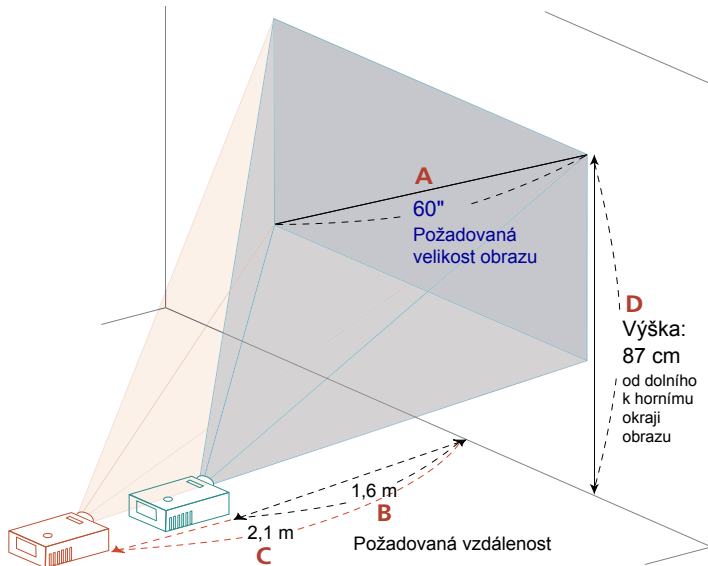

| Požadovaná velikost obrazu | | Vzdálenost (m) | | Výška (cm) |
|----------------------------|-----------------|------------------|------------------|--|
| Úhlopříčka (palce) <A> | Š (cm) x V (cm) | Max. zoom | Min. zoom <C> | Od dolního k hornímu okraji obrazu <D> |
| 28 | 62 x 35 | | 1,0 | 40 |
| 40 | 89 x 50 | 1,1 | 1,4 | 58 |
| 50 | 111 x 62 | 1,3 | 1,8 | 72 |
| 60 | 133 x 75 | 1,6 | 2,1 | 87 |
| 70 | 155 x 87 | 1,9 | 2,5 | 101 |
| 80 | 177 x 100 | 2,1 | 2,8 | 116 |
| 90 | 199 x 112 | 2,4 | 3,2 | 130 |
| 100 | 221 x 125 | 2,7 | 3,5 | 144 |
| 120 | 266 x 149 | 3,2 | 4,2 | 173 |
| 150 | 332 x 187 | 4,0 | 5,3 | 217 |
| 200 | 443 x 249 | 5,4 | 7,0 | 289 |
| 250 | 553 x 311 | 6,7 | 8,8 | 361 |
| 300 | 664 x 374 | 8,04 | | 433 |

Poměr zoomu: 1,3x

- Řada 1080p (X1527i/D656Di/V60Fi/AF610i/EV-F57i/BS-425i/DX525i/KF320i/H6541BDi/H6541BDi+/H6542ABDi/D1P1909)

Chcete-li dosáhnout velikosti obrazu 60", umístěte projektor do vzdálenosti 2,0 m až 2,2 m od promítací plochy.

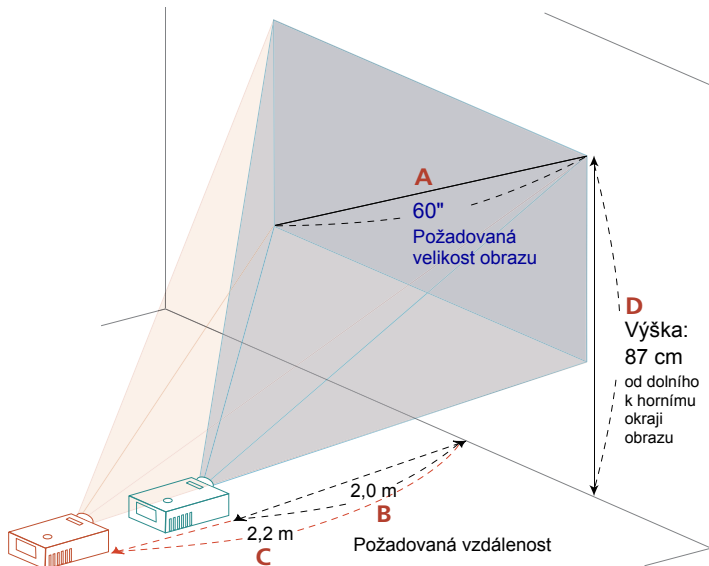

| Požadovaná velikost obrazu | | Vzdálenost (m) | | Výška (cm) |
|----------------------------|-----------------|----------------|---------------|--|
| Úhlopříčka <A> (palce) | Š (cm) x V (cm) | Max. zoom | Min. zoom <C> | Od dolního k hornímu okraji obrazu <D> |
| 27 | 60 x 34 | | 1,0 | 39 |
| 50 | 111 x 62 | 1,7 | 1,8 | 72 |
| 60 | 133 x 75 | 2,0 | 2,2 | 87 |
| 70 | 155 x 87 | 2,3 | 2,6 | 101 |
| 80 | 177 x 100 | 2,7 | 2,9 | 116 |
| 90 | 199 x 112 | 3,0 | 3,3 | 130 |
| 100 | 221 x 125 | 3,3 | 3,7 | 144 |
| 120 | 266 x 149 | 4,0 | 4,4 | 173 |
| 150 | 332 x 187 | 5,0 | 5,5 | 217 |
| 200 | 443 x 249 | 6,6 | 7,3 | 289 |
| 250 | 553 x 311 | 8,3 | 9,2 | 361 |
| 300 | 664 x 374 | 9,96 | | 433 |

Poměr zoomu: 1,1x

- Řada 720p (H5385BDi/H5385BDi+/H5385ABDi/DWX1910)
chcete-li dosáhnout velikosti obrazu 60", umístěte projektor do vzdálenosti 2,1 m až 2,3 m od promítací plochy.

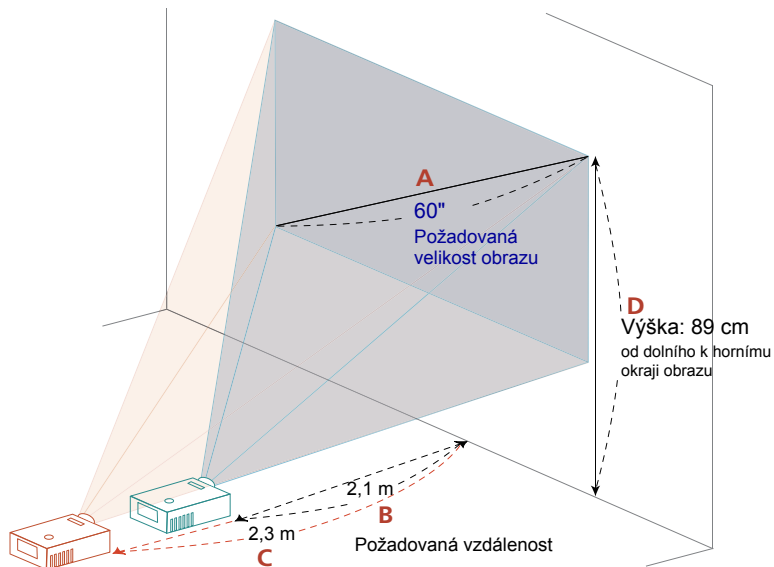

| Požadovaná velikost obrazu | | Vzdálenost (m) | | Výška (cm) |
|----------------------------|-----------------|------------------|------------------|--|
| Úhlopříčka (palce) <A> | Š (cm) x V (cm) | Max. zoom | Min. zoom <C> | Od dolního k hornímu okraji obrazu <D> |
| 26 | 58 x 32 | | 1,0 | 39 |
| 40 | 89 x 50 | 1,4 | 1,5 | 59 |
| 50 | 111 x 62 | 1,7 | 1,9 | 74 |
| 60 | 133 x 75 | 2,1 | 2,3 | 89 |
| 70 | 155 x 87 | 2,4 | 2,7 | 104 |
| 80 | 177 x 100 | 2,7 | 3,0 | 119 |
| 90 | 199 x 112 | 3,1 | 3,4 | 134 |
| 100 | 221 x 125 | 3,4 | 3,8 | 149 |
| 150 | 332 x 187 | 5,1 | 5,7 | 223 |
| 180 | 398 x 224 | 6,2 | 6,9 | 267 |
| 200 | 443 x 249 | 6,8 | 7,6 | 297 |
| 250 | 553 x 311 | 8,5 | 9,5 | 371 |
| 300 | 664 x 374 | 10,3 | | 446 |

Poměr zoomu: 1,1x

- Řada XGA (S1286HN/S1286H/S1288HN/S1288H/T411DT/T411D/T413DT/T413D/XS-X31HG/XS-X31H/XS-X33HG/XS-X33H/F1286HN/F1286H/F1288HN/F1288H/SE210L/SE210/SE212L/SE212/DS-110T/DS-110/DS-112T/DS-112/S1286GH/DNX1712/DNX1713/DNX1810/DNX1811)

Chcete-li dosáhnout velikost obrazu 60", umístíte projektor do vzdálenosti 0,8 m od promítací plochy.

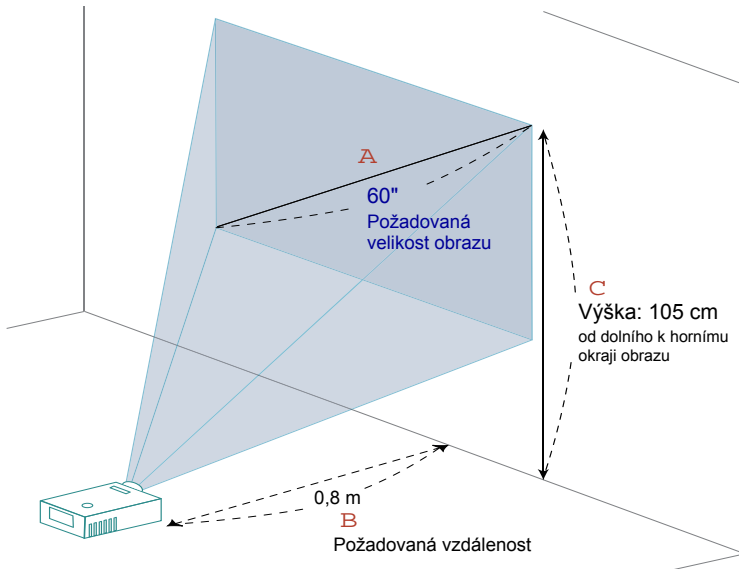

| Požadovaná velikost obrazu | | Vzdálenost (m) | Výška (cm) |
|----------------------------|-----------------|------------------|--|
| Úhlopříčka (palce) <A> | Š (cm) x V (cm) | Max. zoom | Od dolního k hornímu okraji obrazu <C> |
| 30 | 61 x 46 | 0,4 | 53 |
| 40 | 81 x 61 | 0,5 | 70 |
| 50 | 102 x 76 | 0,6 | 88 |
| 60 | 122 x 91 | 0,8 | 105 |
| 70 | 142 x 107 | 0,9 | 123 |
| 80 | 163 x 122 | 1,0 | 140 |
| 90 | 183 x 137 | 1,1 | 158 |
| 100 | 203 x 152 | 1,3 | 175 |
| 120 | 244 x 183 | 1,5 | 210 |
| 150 | 305 x 229 | 1,9 | 263 |
| 180 | 366 x 274 | 2,3 | 315 |
| 200 | 406 x 305 | 2,5 | 351 |
| 247 | 502 x 376 | 3,1 | 433 |
| 303 | 616 x 462 | 3,8 | 531 |

Poměr zoomu: 1,0x

- Řada WXGA (S1386WHN/S1386WH/S1388WHN/S1388WH/T421DT/T421D/T423DT/T423D/XS-W31HG/XS-W31H/XS-W33HG/XS-W33H/F1386WHN/F1386WH/F1388WHN/F1388WH/SE410L/SE410/SE412L/SE412/DS-310T/DS-310/DS-312T/DS-312/DWX1711/DWX1734/DWX1809/DWX1737)

Chcete-li dosáhnout velikost obrazu 60", umístěte projektor do vzdálenosti 0,7 m od promítací plochy.

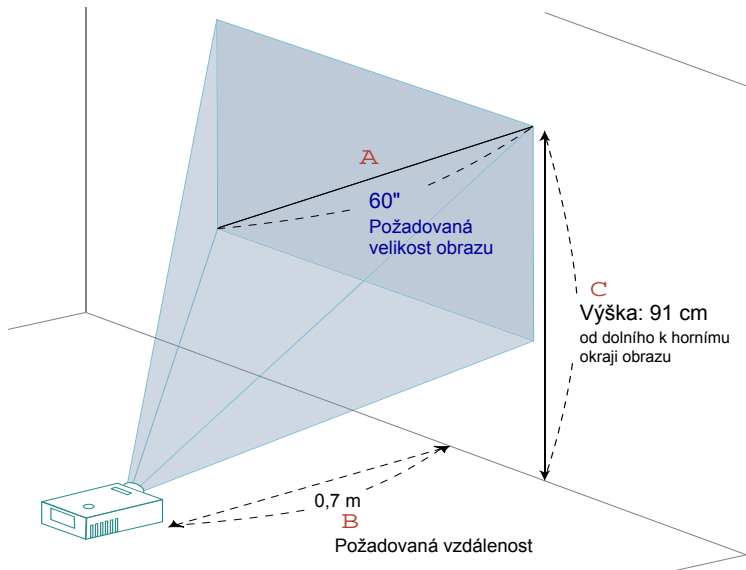

| Požadovaná velikost obrazu | | Vzdálenost (m) | Výška (cm) |
|----------------------------|-----------------|------------------|--|
| Úhlopříčka (palce) <A> | Š (cm) x V (cm) | Max. zoom | Od dolního k hornímu okraji obrazu <C> |
| 36 | 78 x 48 | 0,4 | 54 |
| 50 | 108 x 67 | 0,6 | 76 |
| 60 | 129 x 81 | 0,7 | 91 |
| 70 | 151 x 94 | 0,8 | 106 |
| 80 | 172 x 108 | 0,9 | 121 |
| 90 | 194 x 121 | 1,0 | 136 |
| 100 | 215 x 135 | 1,1 | 151 |
| 120 | 258 x 162 | 1,3 | 182 |
| 150 | 323 x 202 | 1,7 | 227 |
| 180 | 388 x 242 | 2,0 | 272 |
| 200 | 431 x 269 | 2,2 | 303 |
| 250 | 538 x 337 | 2,8 | 378 |
| 303 | 653 x 408 | 3,4 | 458 |

Poměr zoomu: 1,0x

- Řada 1080p (H6518STI/E146Si/HE-802STI/H6517STPI/S1586Hi/GM513S/VH-413S/D1P1914)

Chcete-li dosáhnout velikost obrazu 60", umístěte projektor do vzdálenosti 0,7 m od promítací plochy.

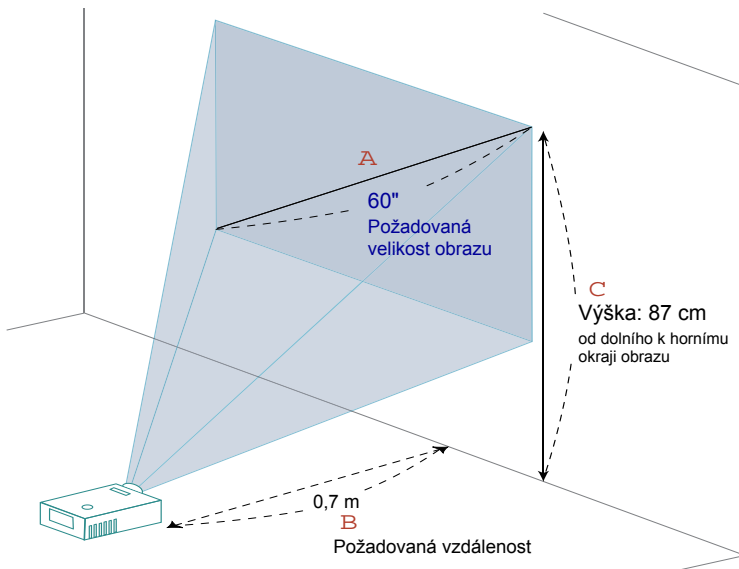

| Požadovaná velikost obrazu | | Vzdálenost (m) | Výška (cm) |
|----------------------------|-----------------|------------------|--|
| Úhlopříčka (palce) <A> | Š (cm) x V (cm) | Max. zoom | Od dolního k hornímu okraji obrazu <C> |
| 45 | 100 x 56 | 0,5 | 65 |
| 50 | 111 x 62 | 0,6 | 72 |
| 60 | 133 x 75 | 0,7 | 87 |
| 70 | 155 x 87 | 0,8 | 101 |
| 80 | 177 x 100 | 0,9 | 116 |
| 90 | 199 x 112 | 1,0 | 130 |
| 100 | 221 x 125 | 1,1 | 144 |
| 120 | 266 x 149 | 1,3 | 173 |
| 150 | 332 x 187 | 1,7 | 217 |
| 180 | 398 x 224 | 2,0 | 260 |
| 200 | 443 x 249 | 2,2 | 289 |
| 250 | 553 x 311 | 2,8 | 361 |
| 303 | 671 x 377 | 3,3 | 438 |

Poměr zoomu: 1,0x

Ovládací prvky

Instalační nabídka

Instalační nabídka obsahuje obrazovkovou nabídku (OSD) pro instalaci a údržbu projektoru. Použijte nabídku OSD pouze, když je na promítací ploše zobrazena zpráva „Žádný vstupní signál“.

Volby nabídky obsahují nastavení a seřízení velikosti a vzdálenosti promítací plochy, zaostření, korekce lichoběžníkového zkreslení obrazu a další možnosti.

- 1 Zapněte projektor stisknutím tlačítka „**Napájení**“ na ovládacím panelu.
- 2 Stisknutím tlačítka „**MENU**“ na dálkovém ovladači spusťte nabídku OSD pro instalaci a údržbu projektoru.

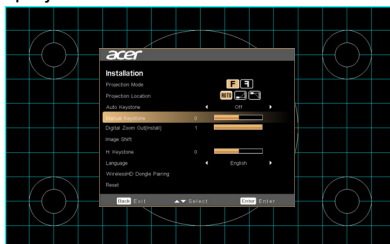

- 3 Vzor na pozadí slouží jako vodítko při seřizování kalibrace a úpravách nastavení, například velikosti a vzdálenosti promítací plochy, zaostření a dalších nastavení.
- 4 Instalační nabídka obsahuje řadu možností.
Pomocí tlačítek se šipkami nahoru a dolů vyberte volbu, pomocí tlačítek se šipkami vpravo a vlevo upravte nastavení vybrané volby a stisknutím tlačítka „POTVRDIT“ přejděte na podnabídku nastavení funkce. Nová nastavení budou automaticky uložena při ukončení nabídky.
- 5 Stisknutím tlačítka „MENU“ nebo „ZPĚT“ můžete kdykoli nabídku ukončit a vrátit se na uvítací obrazovku Acer.









Poznámka: Funkce se liší v závislosti na modelu.

Nabídky OSD

Tento projektor je vybaven vícejazyčnou nabídkou OSD, která umožňuje provádět úpravy obrazu a měnit celou řadu nastavení.

Používání nabídek OSD

- Chcete-li otevřít nabídku OSD, stiskněte tlačítko „MENU“ na dálkovém ovladači nebo na ovládacím panelu.
- Po zobrazení nabídky OSD vyberte požadovanou položku v hlavní nabídce pomocí tlačítek  . Po výběru požadované položky v hlavní nabídce stisknutím tlačítka „POTVRDIT“ přejděte do podnabídky pro nastavení funkce.
- Pomocí tlačítek   vyberte požadovanou položku a upravte nastavení pomocí tlačítek  .
- Vyberte další položku v podnabídce, kterou chcete upravit, a postupujte podle výše uvedených pokynů.
- Stisknutím tlačítka „ZPĚT“ na dálkovém ovladači nebo ovládacím panelu se znovu zobrazí hlavní nabídka.
- Chcete-li zavřít nabídku OSD, stiskněte tlačítko „ZPĚT“ na dálkovém ovladači nebo na ovládacím panelu. Nabídka OSD se zavře a projektor automaticky uloží nová nastavení.



Poznámka 1: Některá z následujících nastavení OSD nemusí být k dispozici. Viz aktuální nabídka OSD vašeho projektoru.

Poznámka 2: Funkce se liší v závislosti na modelu.

Barva

| | |
|-----------------|---|
| LumiSense | <p>Technologie Acer LumiSense dokáže inteligentně a automaticky optimalizovat promítaný obraz na nejpohodlnější viditelnou svítivost na základě zobrazovaného obsahu. Tato funkce podstatně vylepšuje viditelnost tmavých detailů a sytost barev.</p> <ul style="list-style-type: none"> • Vypnuto: Výchozí nastavení. • Normální: Výběrem možnosti „Normální“ bude splněn vizuální efekt vylepšení tmavých detailů. • Zesílení: Výběrem možnosti „Zesílení“ bude splněn vizuální efekt posílení jasu. • Dynamická černá: Automatická optimalizace zobrazení tmavých filmových scén tak, aby byly zobrazeny v nejlepším detailu. <p><Poznámka>: Po aktivaci LumiSense se BlueLightShield přepne na „Vypnuto“.</p> |
| BlueLightShield | <ul style="list-style-type: none"> • Vypnuto: Výchozí nastavení. • Nízká / Střední / Vys.: Výběrem možnosti Nízká/Střední/Vysoká dynamicky omezíte různé úrovně expozice modrého světla. <p><Poznámka>: Po aktivaci BlueLightShield se LumiSense přepne na „Vypnuto“.</p> |
| Režim zobrazení | <p>K dispozici je řada továrních předvoleb optimalizovaných pro různé typy obrazu.</p> <ul style="list-style-type: none"> • Světlý: Pro optimalizaci jasu. • Prezentace: Pro prezentace na schůzích. • Standard: Pro běžné prostředí. • Video: Pro přehrávání videa v jasném prostředí. • Hra: Pro herní obsah. • vzdělání: Pro vzdělávací prostředí. • Film: Pro jasnější a obecné přehrávání filmů/video/fotografií. • Tmavá hra: Slouží ke hraní her v tmavém prostředí. • Světlá hra: Slouží ke hraní her ve světlém prostředí. • sRGB: Barevný prostor standardu RGB. • Fotbal: Pro fotbalový zápas. • Tmavé kino: Pro tmavý filmový obsah. • Nahr. 709: standardní Nahr. Prostor 709 barev. • ISF den: Kalibrace a optimalizace promítaného obrazu pro jasné prostředí certifikovaným technikem ISF. • ISF noc: Kalibrace a optimalizace promítaného obrazu pro tmavé prostředí certifikovaným technikem ISF. • Hra auto: Pro herní obsah. Automaticky upravuje kontrast a sytost obrazu podle zobrazeného obsahu. • Tmavé FPS: Pro tmavší herní obsah a zvýraznění detailů ve tmavších oblastech. • Jasné FPS: Pro světlejší herní obsah a zvýšení kontrastu a sytosti obrazu. • Uživatel: Uložení uživatelských nastavení. |
| Barev. profil | <p>Uživatel může zvolit všechna nastavení režimu zobrazení jako referenční nastavení aktuálního „Uživatel 1“, „Uživatel 2“ nebo „Uživatel 3“ kromě sebe sama. Když si uživatel zvolí režim zobrazení „Uživatel 1“, „Uživatel 2“ a „Uživatel 3“, potom nabídka OSD zobrazí „Barev. profil“ a „Přejm.“. Obě položky Uživatel1/ Uživatel2/ Uživatel3 jsou ve výchozí konfiguraci nastaveny jako Standard.</p> |

| | |
|---------------|---|
| Barva Stěny | Použijte tuto funkci ke zvolení správné barvy podle zdi. Existuje několik voleb, včetně bílé, světle žluté, světle modré, růžové, tmavě zelené. Tím se kompenzuje barevná odchylka způsobená barvou zdi, aby se zobrazil správný barevný tón. |
| Jas | Nastavuje jas obrazu. <ul style="list-style-type: none"> • Stisknutím tlačítka ◀ ztmavíte obraz. • Stisknutím tlačítka ▶ zesvětlíte obraz. |
| Kontrast | Nastavení „Kontrast“ slouží k nastavení rozdílu mezi nejsvětějšími a nejtmavšími částmi obrazu. Nastavení kontrastu mění množství černé a bílé v obrazu. <ul style="list-style-type: none"> • Stisknutím tlačítka ◀ snížíte kontrast. • Stisknutím tlačítka ▶ zvýšíte kontrast. |
| Sytost | Slouží k nastavení obrazu videa od černobílé až po zcela sytou barvu. <ul style="list-style-type: none"> • Stiskem tlačítka ◀ snížíte množství barvy v obrazu. • Stisknutím tlačítka ▶ zvýšíte množství barvy v obrazu. |
| Odstín | Slouží k nastavení barevné rovnováhy červené a zelené. <ul style="list-style-type: none"> • Stisknutím tlačítka ◀ zvýšíte množství zelené v obrazu. • Stisknutím tlačítka ▶ zvýšíte množství červené v obrazu. |
| Teplota barev | Režim Tato funkce slouží k výběru CT1, CT2, CT3, Uživatelský režim. |
| | Zesílení Č Upravuje zesílení červené pro optimalizaci barevné teploty. |
| | Zesílení Z Upravuje zesílení zelené pro optimalizaci barevné teploty. |
| | Zesílení M Upravuje zesílení modré pro optimalizaci barevné teploty. |
| Gama | Ovlivňuje zobrazení tmavých scén. Čím je hodnota gamma vyšší, tím vypadá tmavá scéna světleji. |

| | |
|----------|---|
| Upřesnit | <p>Nez. správa barev Slouží k úpravám červené, zelené, modré, azurové, žluté a purpurové.</p> |
| | <p>Nez. odstín Slouží k nastavení barevné rovnováhy červené a zelené.</p> |
| | <p>Nez. sytost Slouží ke snížení nebo zvýšení sytosti vybrané barvy.</p> |
| | <p>Nez. zesílení Slouží k úpravám kontrastu vybrané barvy.</p> |
| | <p>Jasná barva Vytváří rozšířené barevné spektrum na obrazovce, které přináší vylepšenou sytost barev pro jasné a realistické zobrazení.</p> |
| | <p>Vrcholová úroveň bílé Zvyšuje jas bílé, která je téměř 100 %. (pouze zdroje videa)</p> |
| | <p>Režim Film Slouží k optimalizaci obrazu na 24 snímkový režim True Film.</p> |
| | <p>Potlačení šumu Slouží k nastavení potlačení šumu. „0“ znamená, že potlačení šumu je vypnuto, „>0“ zvýšení potlačení šumu.</p> |
| | <p>Rozšíření černé To zajišťuje optimální úroveň černé pro každý analogový zdroj.</p> |
| | <p>Barva Stěny Použijte tuto funkci ke zvolení správné barvy podle zdi. Existuje několik voleb, včetně bílé, světle žluté, světle modré, růžové, tmavě zelené. Tím se kompenzuje barevná odchylka způsobená barvou zdi, aby se zobrazil správný barevný tón.</p> |
| | <p>ISF 1. Certifikovaný technik ISF provede kalibraci a optimalizaci promítaného obrazu podle vašeho aktuálního prostředí. Vstupní heslo ISF bude vyhrazeno pouze po technika. 2. „ISF den“ a „ISF noc“ se nezobrazují v režimu zobrazení, pokud projektor vybavený funkcí ISF nebyl kalibrován certifikovaným technikem ISF. Další informace najdete na oficiálním webu ISF: https://www.imagingscience.com a kontaktujte prodejce ve vaší zemi. 3. Kalibrace ISF bude účtována a zaručena certifikovaným kalibrátorem ISF. Z tohoto důvodu společnost Acer nenes odpovědnost za kalibrační službu.</p> |
| | <p>Nizké zpoždění vstupu Tato funkce slouží k hladkému promítání bez zpoždění. <Poznámka> Když je tato položka nastavena na „Zapnuto“, funkce 3D/Poměr stran/Kor. zkreslení/H. poloha/V. poloha/Info o vykreslování HDMI/Sledování/Digitalní zoom bude obnovena na výchozí tovární nastavení.</p> |

| | |
|--------|--|
| Přejm. | |
| | <ol style="list-style-type: none"> 1. Když si uživatel zvolí režim zobrazení „Uživatel 1“, „Uživatel 2“ nebo „Uživatel 3“, potom nabídka OSD zobrazí „Barev. profil“ a „Přejm.“. 2. Včas uloženo, když uživatel změní jméno. 3. Je podporována pouze angličtina. Když uživatel změní jakýkoli systémový jazyk, zobrazte anglické znaky, které uživatel přejmenoval. |













.....

Poznámka 1: Funkce „Sytost“ a „Odstín“ nejsou podporovány v režimu počítač a HDMI.

Poznámka 2: Funkce se liší v závislosti na modelu.

Obraz

| | |
|----------------------|---|
| Projekce | <ul style="list-style-type: none"> •  Přední: Výchozí nastavení výrobce. •  Zadní: Zobrazení je směrově obráceno pro projekci zezadu na průsvitné plátno. •  Zadní-strop: Když zvolíte tuto funkci, projektor současně obrátí a otočí obraz vzhůru nohama. Můžete promítat ze stropu zpoza průsvitného plátna. •  Přední-strop: Když vyberete tuto funkci, projektor otočí obraz pro stropní promítání vzhůru nohama. |
| Režim projekce | <ul style="list-style-type: none"> •  Přední: Výchozí nastavení výrobce. •  Zadní: Zobrazení je směrově obráceno pro projekci zezadu na průsvitné plátno. |
| Umístění projekce | <ul style="list-style-type: none"> •  Auto: Automaticky upraví umístění promítaného obrazu. •  Pracovní plocha •  Strop: Zobrazení je otočenou vzhůru nohama pro promítání z projektoru umístěného na stropě. |
| Poměr stran | <p>Tato funkce slouží k výběru požadovaného poměru stran.</p> <ul style="list-style-type: none"> • Auto: Zachovává originální poměr stran obrazu a maximalizuje obraz tak, aby odpovídal fyzickým horizontálním nebo vertikálním pixelům. • Full: Změní velikost obrazu, aby zaplnil celou obrazovku na šířku (3840 pixelů) a výšku (2160 pixelů). • 4:3: Obraz bude zvětšen na celou promítací plochu a zobrazen v poměru stran 4:3. • 16:9: Obraz bude zvětšen tak, aby odpovídal šířce promítací plochy a výšce nastavení pro zobrazení obrazu s poměrem stran 16:9. • L.Box: Ponechá původní obrazový formát signálu a zvětší jej 1,333x. |
| Kor. zkreslení | <p>Slouží k úpravě zkreslení obrazu způsobenému nakloněním projektoru.</p> <div style="text-align: center;">  </div> |
| Aut.kor.lich.zkresl. | <p>Automaticky upraví svislý obraz.</p> |
| Ruč.kor.lich.zkresl. | <p>Slouží k úpravě zkreslení obrazu způsobenému nakloněním projektoru.</p> <div style="text-align: center;">  </div> <p><Poznámka> Funkce Ruč.kor.lich.zkresl. není k dispozici, když je položka Aut.kor.lich.zkresl. nastavena na „Zapnuto“.</p> |

| | |
|--|---|
| H./V. lichoběžník | <p>Kor. H. zkreslení</p> <p>Stisknutím tlačítka ◀ nebo ▶ upravte vodorovnou deformaci obrazu a obdélníkový tvar obrazu.</p> <p>Kor. V. zkreslení</p> <p>Stisknutím tlačítka ◀ nebo ▶ upravte svislou deformaci obrazu a obdélníkový tvar obrazu.</p> |
| Korekce 4 rohů | <p>Slouží k ruční úpravě tvaru a velikosti obrazu, jehož strany nejsou všechny rovnoměrně obdélníkové. Opakovaným stisknutím tlačítka „MODE“ vyberte roh, který chcete upravit. Stisknutím čtyř směrových tlačítek upravte tvar obrazu.</p> <div data-bbox="467 424 822 624" style="text-align: center;"> </div> <p><Poznámka> Tato funkce není k dispozici, když je nastaveno H./V. lichoběžník.</p> |
| Nativní rozlišení | Upravte rozlišení změnou nastavení Nativní rozlišení. |
| Digitální oddálení | Nastaví výchozí velikost promítaného obrazu. Chcete-li obraz více přiblížit nebo oddálit, stiskněte ◀ nebo ▶. Použitím funkcí Digitální oddálení a Posun obrazu dohromady můžete přizpůsobit promítaný obraz na celou plochu, aniž by bylo nutné měnit stávající nastavení stropního upevnění. |
| Posun digitálního objektivu/Posun obrazu | <ul style="list-style-type: none"> • Posun digitálního objektivu: Posune promítaný obraz stisknutím ▲▼. • Posun obrazu: Posune promítaný obraz stisknutím ▲▼◀▶. Tato funkce je k dispozici, pouze když je nastavení Digitální oddálení menší než 1,0. |
| Ostrost | <p>Upravuje ostrost obrazu.</p> <ul style="list-style-type: none"> • Stisknutím tlačítka ◀ snížíte ostrost. • Stisknutím tlačítka ▶ zvýšíte ostrost. |
| H. poloha | <ul style="list-style-type: none"> • Stisknutím tlačítka ◀ posunete obraz vlevo. • Stisknutím tlačítka ▶ posunete obraz vpravo. |
| V. poloha | <ul style="list-style-type: none"> • Stisknutím tlačítka ◀ posunete obraz dolů. • Stisknutím tlačítka ▶ posunete obraz nahoru. |
| Frekvence | Nastavení „Frekvence“ mění obnovovací frekvenci monitoru tak, aby odpovídala frekvenci grafické karty vašeho počítače. Pokud se na promítaném obrazu zobrazí svislý blikající panel, použijte tuto funkci k provedení nezbytných nastavení. |
| Sledování | Synchronizuje časování signálu projektoru s grafickou kartou. Jestliže je obraz nestabilní nebo bliká, opravte to pomocí této funkce. |

| | |
|--------------------------|---|
| Barevný rozsah HDMI | Slouží k úpravám barevného rozsahu obrazových dat HDMI pro odstranění chyby zobrazení barev. <ul style="list-style-type: none"> • Auto: Provede úpravy automaticky podle informací z přehrávače. • Omezený rozsah: Zpracuje vstupní obraz jako data s omezeným barevným rozsahem. • Plný rozsah: Zpracuje vstupní obraz jako data s plným barevným rozsahem. |
| Info o vykreslování HDMI | Slouží k úpravě poměru zvětšení obrazu HDMI na promítací ploše. <ul style="list-style-type: none"> • Auto: Provede úpravy automaticky podle informací z přehrávače. • Zmenšit: Obraz HDMI není nikdy zvětšen. • Zvětšit: Obraz HDMI je vždy zvětšen. |





Poznámka 1: Funkce „H. poloha“, „V. poloha“, „Frekvence“ a „Sledování“ nejsou podporovány v režimu HDMI nebo Video.

Poznámka 2: Funkce „Barevný rozsah HDMI“ a „Info o vykreslování HDMI“ jsou podporovány pouze v režimu HDMI.

Poznámka 3: Funkce se liší v závislosti na modelu.

Nastavení

| | |
|----------------------|--|
| Úvodní obrazovka | Tato funkce slouží k výběru požadované úvodní obrazovky. Když změníte nastavení, tak se tyto změny projeví po ukončení nabídky OSD. <ul style="list-style-type: none"> • Acer: Výchozí úvodní obrazovka projektoru Acer. • Uživatel: Slouží k uložení obrázku z funkce „Zachytit obrazovku“. |
| Zachytit obrazovku | Tato funkce slouží k vlastnímu nastavení úvodní obrazovky. Chcete-li zachytit obraz, který chcete použít jako úvodní obrazovka, postupujte podle následujících pokynů. Poznámka: Před prováděním následujících kroků zkontrolujte, zda je funkce „Kor. zkresení“ nastavena na výchozí hodnotu 0. <ul style="list-style-type: none"> • Stisknutím tlačítka „Zachytit obrazovku“ přizpůsobte úvodní obrazovku. • Zobrazí se místní zpráva s doporučením připojení nativního zdroje. „Rozišení“ uvedené v textu vychází z nativního časování. Stisknutím tlačítka „Start“ přejdete na další UI; stisknutím tlačítka „Back“ (Zpět) se vrátíte na předchozí UI. • Zobrazí se dialogové okno pro potvrzení akce. Zobrazí se následující zpráva: Ohraniče požadovaný obrázek červeným rámečkem a po stisknutí tlačítka „ENTER“ systém váš obrázek zachytí. Když zvolíte „ENTER“, použije se aktuální obraz jako vaše uživatelská úvodní obrazovka. Volbou „Zpět“ zrušíte snímek obrazovky a ukončíte nabídku OSD. • Zobrazí se zpráva, že snímek obrazovky je zpracováván. • Po dokončení snímku obrazovky tato zpráva zmizí a zobrazí se původní zobrazení. • Vlastní úvodní obrazovka se zobrazí, když je zjištěn nový vstupní signál nebo když restartujete projektor. |
| Výběr zdroje | Ručně v nabídce zdroje, automaticky chytrým rozpoznáváním. |
| Skryté titulky | Zvolte preferovaný režim titulků z možností CC1, CC2, CC3, CC4 (CC1 zobrazuje titulky v primárním jazyce ve vaší oblasti). Zvolte „Vypnuto“, chcete-li funkci titulků vypnout. Tato funkce je dostupná jen když je zvolen vstupní signál kompozitní video nebo S-Video a jeho systémový formát je NTSC. <Poznámka> Nastavte váš formát obrazu na 4:3. Tato funkce je nedostupná, když je poměr obrazu „16:9“ nebo „Auto“. |
| VÝSTUP 5V | Výchozí nastavení je „Vypnuto“. Volbou možnosti „Zapnuto“ aktivujte připojení VÝSTUP DC 5V. <Poznámka> Výstup napájení 5V, pokud není detekován zdroj MHL. Varování! V případě připojení Výstup 5V může dojít ke konfliktu napájení a k úrazu elektrickým proudem. |
| VGA OUT (Poh. režim) | Výchozí je „Vypnuto“. Volbou možnosti „Zapnuto“ aktivujte připojení VGA OUT. |
| HDMI CEC | Výchozí je „Vypnuto“. Volbou „Zapnuto“ aktivujte funkci HDMI CEC. |

| | |
|-------------|--|
| Zabezpečení | <p>Zabezpečení Tento projektor nabízí správci užitečnou funkci zabezpečení pro správu používání projektoru. Stisknutím „POTVRDIT“ změňte nastavení „Zabezpečení“. Je-li aktivována funkce zabezpečení, je nezbytné před změnou nastavení zabezpečení nejdříve zadat „Heslo správce“.</p> <ul style="list-style-type: none"> • Výběrem možnosti „Zapnuto“ aktivujete funkci zabezpečení. Před používáním projektoru musí uživatel zadat heslo. Podrobnosti viz část „Uživatelské heslo“. • Je-li vybrána možnost „Vypnuto“, uživatel může zapnout projektor bez zadání hesla. |
| | <p>Časový interval(min.) Po nastavení funkce „Zabezpečení“ na možnost „Zapnuto“ může správce nastavit funkci časového intervalu.</p> <ul style="list-style-type: none"> • Stisknutím tlačítka  nebo  vyberte časový interval. • Rozsah je 10 až 990 minut. • Po vypršení času projektor vyzve uživatele k novému zadání hesla. • Tovární nastavení výrobce pro „Časový interval(min.)“ je „Vypnuto“. • Když je funkce zabezpečení aktivní, po zapnutí projektor vyzve uživatele k zadání hesla. Do tohoto dialogového okna lze zadávat „Uživatelské heslo“ i „Heslo správce“. |
| | <p>Uživatelské heslo</p> <ul style="list-style-type: none"> • Chcete-li nastavit nebo změnit položku „Uživatelské heslo“, stiskněte tlačítko „POTVRDIT“. • Stisknutím číselných tlačítek na dálkovém ovladači nastavte heslo a potvrdte stisknutím tlačítka „POTVRDIT“. • Chcete-li některý znak smazat, stiskněte tlačítko . • Po zobrazení dialogového okna „Potvrzení hesla“ zadejte heslo. Heslo musí mít délku 4 až 8 znaků. • Vyberete-li možnost „Požadovat heslo pouze po připojení napájecího kabelu“, projektor vyzve uživatele k zadání hesla po každém připojení napájecího kabelu. • Vyberete-li možnost „Požadovat heslo po každém zapnutí projektoru“, uživatel musí zadat heslo při každém zapnutí projektoru. |
| | <p>Heslo správce „Heslo správce“ lze zadat v dialogovém okně „Zadejte heslo správce“ a v dialogovém okně „Zadejte heslo“.</p> <ul style="list-style-type: none"> • Stisknutím „POTVRDIT“ změňte „Heslo správce“. • Tovární nastavení výrobce pro „Heslo správce“ je „1234“. <p>Zapomenete-li heslo správce, obnovte jej následujícím způsobem:</p> <ul style="list-style-type: none"> • Zadejte jedinečné 6místné " Universal Password (Univerzální heslo)", které je vytištěno na bezpečnostní kartě (viz příslušenství v krabici). Toto jedinečné heslo projektor přijme kdykoli bez ohledu na heslo správce. • Ztratíte-li tuto bezpečnostní kartu a číslo, obraťte se na servisní středisko Acer. |

| | |
|-----------|--|
| | <p>Zámek vl úvod obr Výchozí nastavení zámku uživatelské úvodní obrazovky je „Vypnuto“. Pokud je zámek uživatelské úvodní obrazovky nastaven na „Zapnuto“, uživatelé nemohou měnit úvodní obrazovku a zabráníte tak svévolné změně úvodní obrazovky jinými uživateli. Volbou „Vypnuto“ odemknete úvodní obrazovku.</p> |
| Síť | <p>LAN IP/Mask Uvedte IP adresu a masku adresy.</p> |
| | <p>WiFi IP/maska Uvedte IP adresu a masku adresy.</p> |
| | <p>Adresa MAC Identifikujte adresu MAC.</p> |
| | <p>Wake on LAN (pohotovost) Nastavením na „Zapnuto“ aktivujete funkci wake-on-LAN pro napájení projektoru prostřednictvím sítě LAN v pohotovostním stavu. Aby uživatelé mohli tuto funkci používat, je nezbytné stáhnout nástroj nebo aplikaci WOL (wake-on-LAN; WOL) pro počítač/mobil.</p> |
| | <p>DHCP</p> <ul style="list-style-type: none"> • Zapnuto: Projektor získá adresu IP automaticky z vaší sítě. • Vypnuto: Přidělte adresu IP ručně. <p><Poznámka></p> <ol style="list-style-type: none"> 1. K dispozici pouze když je položka DHCP nastavena na Vypnuto. Pokud je funkce DHCP nastavena na Zapnuto, je zobrazeno šedě. 2. Stisknutím tlačítka „Enter“ nechte uživatele zadat hodnoty a dalším stisknutím tlačítka „Enter“ dočasně uložte hodnoty. 3. Stisknutím tlačítka „Použit“ potvrďte uložení nastavení pro všechny na stránce nastavení LAN. <p><Poznámka> Zobrazeno šedě, když místní síť LAN není připojená a LAN IP X.X.X.X ukazuje 0.0.0.0</p> |
| | <p>Resetovat LAN Resetuje funkci LAN.</p> |
| Resetovat | Stiskněte tlačítko „POTVRDIT“ a volbou „Ano“ obnovíte tovární výchozí nastavení parametrů ve všech nabídkách. |



Poznámka: Funkce se liší v závislosti na modelu.

Správa

| | |
|----------------------------------|---|
| Režim ECO | Volbou „Zapnuto“ dojde ke ztlumení lampy projektoru, a tím ke snížení spotřeby energie, prodloužení životnosti lampy a snížení hluku. Volbou „Vypnuto“ se vrátíte do normálního režimu. <Poznámka> Když je položka Lumisense nebo BluelightShield nastavena na „Zapnuto“, položka Režim ECO je zobrazena šedě. |
| Vys nadm výška | Pokud chcete aktivovat režim Vys nadm výška, vyberte možnost „Zapnuto“. Režim provozuje větrák při maximálních otáčkách, aby umožnil chlazení projektoru ve velkých nadmořských výškách. |
| Režim vypnutí | <ul style="list-style-type: none"> Standard: Řádně vypne projektor po ochlazení ventilátorem. Shrnutí: Obnoví systém, když znovu stisknete vypínač během 2 minut. |
| Automatické vypnutí | Není-li k dispozici žádný vstupní signál, projektor se po uplynutí nastaveného času automaticky vypne. (výchozí je 15 minut) |
| Čas zobrazení displeje (sekundy) | Zvolte Čas zobrazení displeje OSD. (Výchozí je 15 sekund). Výběrem „Document“ vypnete hlavní nabídku/nabídku jednoho směrového tlačítka ručně uživatelem. |
| Autom. zap. napáj. | <p>Střídavé napájení zap. Volbou „Zapnuto“ zapnete projektor, když je připojeno síťové napájení.</p> <p>Zapnutí napáj. HDMI Volbou „Zapnuto“ zapnete projektor, když je připojeno napájení HDMI.</p> <p>Zapnutí napáj. VGA Volbou „Zapnuto“ zapnete projektor, když je připojeno napájení VGA.</p> |
| Zámek ovládacího panelu | <p>Vypnuto Výchozí nastavení je „Vypnuto“.</p> <p>Dětská pojistka</p> <ul style="list-style-type: none"> Aktivací „Dětská pojistka“ deaktivujete vypínač na projektoru v pohotovostním režimu, aby se zabránilo spuštění dětmi. (Projeví se po vypnutí napájení). Dočasně deaktivujte „Dětská pojistka“, aby bylo možné projektor zapnout rychlým tlačítkem, stisknutím a podržením vypínače na projektoru po dobu 3 sekund. Po zapnutí není nutné zamykat žádné tlačítko. <p>Plný zámek</p> <ul style="list-style-type: none"> Aktivací „Plný zámek“ zamknete všechna tlačítka na projektoru. (Projeví se ihned po provedení nastavení; když uživatel stiskne klávesnici, zobrazí se upozornění.) Deaktivujte funkci „Plný zámek“, stiskněte a podržte klávesu „POTVRDIT“ po dobu 7 sekund. Potom je nabídka OSD „Zámek ovládacího panelu“ nastavena na „Vypnuto“ a není nutné se znovu vracet na „Plný zámek“. Zobrazí se místní zpráva s upozorněním: Chcete-li deaktivovat funkci „Plný zámek“, stiskněte a podržte tlačítko „POTVRDIT“ po dobu 7 sekund, když uživatel stiskne libovolné tlačítko na klávesnici v režimu „Plný zámek“. |

| | |
|-------------------|---|
| Informace o lampě | Uplynulé hodiny lampy Zobrazuje uplynulý provozní čas lampy (v hodinách). |
| | Upozornění lampy Aktivací této funkce se zobrazí upozornění na výměnu lampy 30 hodin před předpokládaným vypršením její životnosti. |
| | Resetování hodin lampy Zvolte „Ano“ a stisknutím tlačítka „POTVRDIT“ nastavte počítadlo hodin lampy na 0 hodin. |
| Informace | Na ploše se zobrazí následující informace o projektoru: Název modelu, Vstupní zdroj, Typ signálu, Režim zobrazení, Sériové č., Verze softwaru a Kód QR. |
| | Oskenováním kódu QR se připojíte k projektoru Acer prostřednictvím mobilu.  |



Poznámka: Funkce se liší v závislosti na modelu.

Zvuk

| | |
|-------------------|--|
| Hlasitost | <ul style="list-style-type: none"> Stisknutím tlačítka ◀ snížíte hlasitost. Stisknutím tlačítka ▶ zvýšíte hlasitost. |
| Ztlumit | <ul style="list-style-type: none"> Volbou „Zapnuto“ vypnete zvuk. Volbou „Vypnuto“ obnovíte zvuk. |
| Zap/vyp hlasitost | Tato funkce slouží k nastavení hlasitosti upozornění při zapnutí/vypnutí projektoru. |



Poznámka: Funkce se liší v závislosti na modelu.

3D

| | |
|-------------------|--|
| 3D | Volbou „Zapnuto“ aktivujte funkci DLP 3D. <ul style="list-style-type: none"> Zapnuto: Vyberte tuto položku při používání DLP 3D brýlí, grafických karet s kapacitou 120 Hz 3D a souboru formátu HQFS nebo DVD s příslušným softwarovým přehrávačem. Vypnuto: Vypnutí režimu 3D. |
| 3D formát | Pokud se 3D obsah nezobrazuje správně, můžete vybrat 3D formát, který vyhovuje sledovanému 3D obsahu pro dosažení lepších výsledků. |
| 24P 3D | Pro zajištění kompatibility s 3D brýlemi vyberte volbu „96 Hz“ nebo „144 Hz“. |
| 3D L/P invertovat | Jestliže při používání brýlí DLP 3D vidíte diskrétní nebo překrývající obraz, pravděpodobně bude třeba použít příkaz „Obrátit“, aby bylo dosaženo optimální shody sekvence levého a pravého obrazu a správného zobrazení (pro DLP 3D). |
| Varovná zpráva 3D | Výběrem „Zapnuto“ se zobrazí výstražná zpráva 3D. <div style="background-color: black; color: white; padding: 5px; margin-top: 5px;"> <p>Pro správné zobrazení 3D obsahu je třeba nastavit následující parametry:</p> <ol style="list-style-type: none"> Ujistěte se, že používáte správné brýle 3D a signály a brýle. Nastavte frekvenci 3D obsahu na správnou frekvenci 3D. Pro 3D obsah nastavte správnou frekvenci 3D obsahu. Ujistěte se, že používáte správnou frekvenci 3D obsahu. </div> |



Poznámka 1: Pro správné zobrazení 3D jsou zapotřebí správná nastavení v aplikačním programu grafické karty 3D.

Poznámka 2: Softwarové přehrávače, například stereoskopický přehrávač a přehrávač médií DDD TriDef, mohou podporovat soubory formátu 3D. Tyto tři přehrávače lze stáhnout na následující webových stránkách,

- Stereoskopický přehrávač (zkušební):
http://www.3dvt.at/Downloads/Index_en.aspx





- Přehrávač médií DDD TriDef (zkušební):
<http://www.tridef.com/download/TriDef-3-D-Experience-4.0.2.html>

Poznámka 3: Funkce „3D L/P invertovat“ je k dispozici pouze, když je aktivováno 3D.

Poznámka 4: Pokud je 3D dosud aktivováno při zapnutí napájení projektoru, zobrazí se připomenutí. Upravte nastavení podle potřeby.

Poznámka 5: U modelu WUXGA 24P 3D nelze měnit měřítko z důvodu omezení vyrovnávací paměti TI ASIC. Při rozpoznání vstupů 24P 3D (96 Hz nebo 144 Hz) budou položky Poměr stran / Info o vykreslování HDMI zobrazeny šedě a tlačítko HIDE nebude podporováno.

Jazyk

| | |
|-------|--|
| Jazyk | <p>Slouží k výběru jazyka nabídky OSD. Pomocí tlačítka</p> <p>     </p> <p>nebo vyberte požadovaný jazyk nabídky.</p> <ul style="list-style-type: none"> • Stisknutím tlačítka „POTVRDIT“ potvrďte výběr. |
|-------|--|

Dodatky

Odstraňování problémů

Pokud máte problémy s projektořem Acer, postupujte podle následujících pokynů pro jejich odstranění. Pokud problémy přetrvávají, obraťte se na místního prodejce nebo servisní středisko.

Problémy s obrazem a jejich řešení

| # | Problém | Řešení |
|---|---|---|
| 1 | Žádný obraz na promítací ploše | <ul style="list-style-type: none"> • Připojení podle pokynů v části „Začínáme“. • Zkontrolujte, zda žádný kolík není ohnutý nebo zlomený. • Zkontrolujte, zda je lampa projektoru řádně nainstalovaná. Pokyny viz část „Výměna lampy (pouze pro servisní pracovníky)“. • Ujistěte se, že jste sundali víčko objektivu a že je projektor zapnutý. |
| 2 | Obraz je neúplný, posouvá se nebo není zobrazen správně (pro počítač (Windows 2000/XP/Vista/Windows 7/Windows 8)) | <ul style="list-style-type: none"> • Nesprávně zobrazený obraz: <ul style="list-style-type: none"> • Otevřete „Tento počítač“, přejděte na „Ovládací panely“ a poklepejte na ikonu „Zobrazení“. • Vyberte kartu „Nastavení“. • Zkontrolujte, zda je rozlišení grafiky nastaveno na hodnotu stejnou nebo nižší než WUXGA-RB (1920 x 1200). • Klepněte na tlačítko „Upřesnit vlastnosti“. <p>Pokud problém přetrvává, změňte zobrazení používaného monitoru a postupujte podle následujících kroků:</p> <ul style="list-style-type: none"> • Zkontrolujte, zda je rozlišení nastaveno na hodnotu stejnou nebo nižší než WUXGA-RB (1920 x 1200). • Na kartě „Monitor“ klepněte na tlačítko „Změnit“. • Klepněte na tlačítko „Zobrazit všechna zařízení“. Potom pod polem SP vyberte možnost „Standardní typy monitorů“ a zvolte požadovaný režim rozlišení v poli „Modely“. • Zkontrolujte, zda je rozlišení grafiky nastaveno na hodnotu stejnou nebo nižší než WUXGA-RB (1920 x 1200). |

| | | |
|---|---|---|
| 3 | Obraz je neúplný, posouvá se nebo není zobrazen správně (notebooky) | <ul style="list-style-type: none"> • Nesprávně zobrazený obraz: <ul style="list-style-type: none"> • Podle kroků pro položku 2 (výše) upravte rozlišení počítače. • Stisknutím přepínejte nastavení výstupu. Příklad: [Fn]+[F4], Compaq [Fn]+[F4], Dell [Fn]+[F8], Gateway [Fn]+[F4], IBM [Fn]+[F7], HP [Fn]+[F4], NEC [Fn]+[F3], Toshiba [Fn]+[F5] • Pokud máte potíže se změnou rozlišení nebo zamrznutím monitoru, restartujte všechna zařízení včetně projektoru. |
| 4 | Vaše prezentace se nezobrazuje na displeji notebooku | <ul style="list-style-type: none"> • Používáte-li notebook s operačním systémem Microsoft® Windows®: Některé notebooky mohou deaktivovat své displeje, když je použito druhé zobrazovací zařízení. Každý notebook má jiný způsob reaktivace. Podrobné informace viz příručka k vašemu počítači. • Používáte-li notebook s operačním systémem Apple® Mac®: V části Předvolby systému otevřete část Zobrazení a položku Zrcadlení videa nastavte na možnost „Zapnuto“. |
| 5 | Obraz je nestabilní nebo bliká | <ul style="list-style-type: none"> • Opravte pomocí nastavení „Sledování“. Další informace viz část „Obraz“. • Změňte v počítači nastavení barevné hloubky obrazu. |
| 6 | Na obrazu je zobrazen svislý blikající panel | <ul style="list-style-type: none"> • Proveďte nastavení pomocí položky „Frekvence“. Další informace viz část „Obraz“. • Zkontrolujte a překonfigurujte režim zobrazení grafické karty tak, aby byl kompatibilní s projektorem. |
| 7 | Obraz je nezaostřený | <ul style="list-style-type: none"> • Zkontrolujte, zda je sejmutá krytka objektivu. • Upravte kroužek ostření na objektivu projektoru. • Zkontrolujte, zda se promítací plocha nachází v požadované vzdálenosti od projektoru. Další informace viz část „Dosažení požadované velikosti obrazu úpravou vzdálenosti a zoomu“. |
| 8 | Při zobrazení „širokoúhlého“ titulu DVD je obraz roztažený | <p>Při přehrávání disku DVD kódovaného v anamorfním poměru stran nebo v poměru stran 16:9 bude pravděpodobně třeba provést následující nastavení:</p> <ul style="list-style-type: none"> • Pokud přehráváte titul DVD ve formátu 4:3, nastavte v nabídce OSD projektoru formát 4:3. • Pokud je obraz stále roztažený, bude rovněž třeba nastavit poměr stran. Nastavte v přehrávači DVD formát zobrazení 16:9 (širokoúhlý). • Pokud přehráváte titul DVD ve formátu obálky (LBX), nastavte v nabídce OSD projektoru formát obálky (LBX). |

| | | |
|----|---|--|
| 9 | Obraz je příliš malý nebo příliš velký | <ul style="list-style-type: none"> • Upravte kroužek zoomu na projektoru. • Posuňte projektor blíže nebo dále od promítací plochy. • Na dálkovém ovládání stiskněte tlačítko „MENU“. Přejděte na „Obraz --> Poměr stran“ a vyzkoušejte různá nastavení nebo proveďte přímé nastavení stisknutím tlačítka „RATIO“ na dálkovém ovladači. |
| 10 | Okraje obrazu jsou šikmé | <ul style="list-style-type: none"> • Pokud možno přemístěte projektor tak, aby se nacházel uprostřed promítací plochy. • Opakovaně stiskněte tlačítko „Kor. zkreslení Δ / \square“ na dálkovém ovladači, dokud boční strany nebudou svislé. |
| 11 | Obraz je obrácený | <ul style="list-style-type: none"> • V nabídce OSD vyberte „Obraz --> Režim projekce“ a upravte směr promítání. |
| 12 | Zdroje LAN/WiFi, USB Display zobrazují hlášení Žádný signál | <ul style="list-style-type: none"> • Vypněte a znovu zapněte napájení projektoru. |
| 13 | Při zobrazování fotografie nebo dokumentu v Média obraz zatuhne | <ul style="list-style-type: none"> • Vypněte a znovu zapněte napájení projektoru. |

Zprávy OSD

| # | Situace | Upozornění |
|---|---------|---|
| 1 | Zpráva | <ul style="list-style-type: none"> Selhání ventilátoru. - ventilátor projektoru nefunguje. <p style="text-align: center;">Selhání ventilátoru. Lampa se brzy automaticky vypne.</p> <ul style="list-style-type: none"> Projektor je přehřátý - projektor přesáhl doporučenou provozní teplotu a před dalším používáním musí vychladnout. Zkontrolujte následující zprávu. <p>Projektor je přehřátý, systém se brzy automaticky vypne, prosím:</p> <ol style="list-style-type: none"> Zkontrolujte, zda se okolní teplota pohybuje mezi 5 a 40 stupni. Zkontrolujte, zda není třeba vyčistit filtr. Zkontrolujte, zda není ucpan žádný vstup ani výstup. Ve vys. nadm. výš. nastavte přísluš. rež. <p>Rovněž zkontrolujte prachové filtry (jsou-li nainstalovány). Pokud je prachový filtr ucpaný prachem, vyčistěte jej prosím.</p> <ul style="list-style-type: none"> Vyměňte lampu - životnost lampy brzy vyprší. Připravte se na brzkou výměnu lampy. <p style="text-align: center;">Blíží se konec životnosti lampy v plném provozu. Doporučujeme lampu vyměnit!</p> |

Problémy s projektorem

| # | Situace | Řešení |
|---|---|--|
| 1 | Projektor přestal reagovat na všechny ovládací prvky | <ul style="list-style-type: none"> Pokud možno vypněte projektor, potom odpojte napájecí kabel, počkejte alespoň 30 sekund a potom napájení opět připojte. Zkontrolujte, zda je deaktivována funkce zámku ovládacího panelu. |
| 2 | Lampa vyhořela nebo dělá zvuk připomínající prasknutí | <ul style="list-style-type: none"> Když lampa dosáhne konce životnosti, shoří, přičemž může být slyšet praskavý zvuk. Pokud se toto stane, projektor nelze zapnout, dokud lampa nebude vyměněna. Při výměně lampy postupujte podle pokynů v části „Výměna lampy (pouze pro servisní pracovníky)“. |

Významy indikátorů LED a výstrah

Zprávy indikátorů LED

| Zpráva | Lamp_LED | Temp_LED | Indikátor LED napájení | |
|--|--------------------------|--------------------------|--------------------------|----------------|
| | Červená | Červená | Červená | Modrá |
| Napájecí konektor | Bliká v intervalu 100 ms | Bliká v intervalu 100 ms | Bliká v intervalu 100 ms | -- |
| Pohotovostní režim | -- | -- | ZAP | -- |
| Napájení ZAP | -- | -- | -- | ZAP |
| Restart lampy | -- | -- | -- | Rychlé blikání |
| Vypínání (chlazení) | -- | -- | Rychlé blikání | -- |
| Napájení VYP (Chlazení dokončeno, pohotovostní režim) | -- | -- | ZAP | -- |
| Chyba (tepelné selhání) | -- | ZAP | -- | ZAP |
| Chyba (zablokování ventilátoru) | -- | Rychlé blikání | -- | ZAP |
| Chyba (prasklá lampa) | ZAP | -- | -- | ZAP |
| Chyba (chyba barevného kola) | Rychlé blikání | -- | -- | ZAP |

Výměna lampy (pouze pro servisní pracovníky)

Šroubovákem odmontujte šroub(y) z krytu a potom vytáhněte lampu.

Projektor sleduje životnost lampy. Zobrazí se výstražná zpráva „**Bliží se konec životnosti lampy v plném provozu. Doporučujeme lampu vyměnit!**“ Po zobrazení této zprávy lampu co nejdříve vyměňte. Před výměnou lampy se musí projektor alespoň 45 minut chladiť.



.....
Varování: Komora lampy je horká! Před výměnou lampy ji nechte vychladnout.

Varování: Aby se omezilo nebezpečí zranění osob, zabraňte pádu modulu lampy, ani se nedotýkejte žárovky lampy. V pádu se žárovka může roztrhnout a způsobit zranění.

Varování: Nepokoušejte se vyměnit lampu vlastními silami. Požádejte o výměnu kvalifikované servisní pracovníky.

Stropní instalace

Chcete-li nainstalovat projektor pomocí stropního držáku, postupujte podle následujících kroků:

- 1 Vyrvejte čtyři otvory do pevného strukturálního nosníku stropu a připevněte základnu držáku.

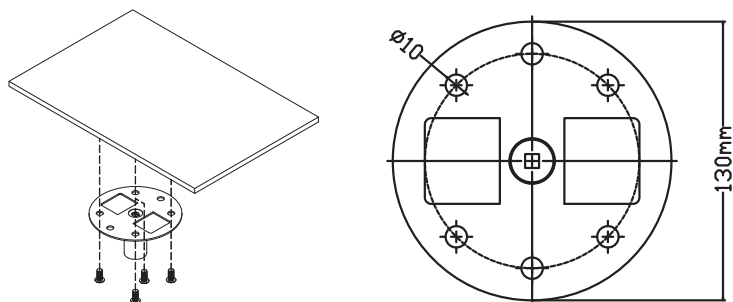

- 2 Podle aktuálního prostředí zvolte kombinaci délek. (CM-01S nezahrnuje typ 2 a typ 3.)

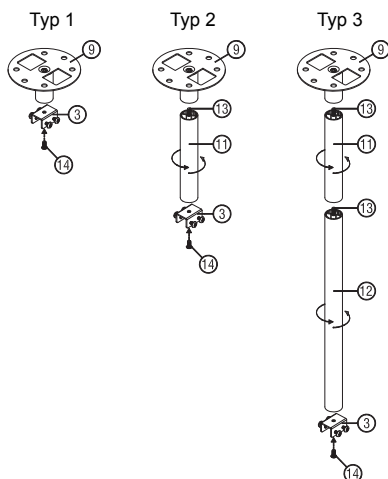

- 3 Typ 1:
Pro standardní velikost použijte tři šrouby k montáži projektoru ke stropnímu držáku.
Typ 2 a typ 3:
Pro větší velikost použijte posuvné nástavce pro lepší zajištění.

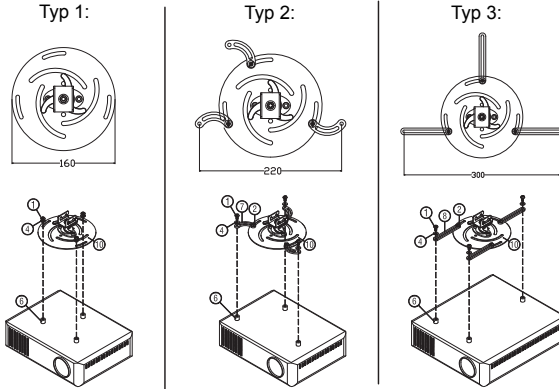

Poznámka: Doporučujeme zachovat dostatečnou mezeru mezi konzolou a projektorom pro zajištění dostatečného odvětrávání tepla.

- 4 Připojte konektor hlavního těla k držáku projektoru (obrázek 1) a potom přišroubujte čtyři šrouby (obrázek 2).

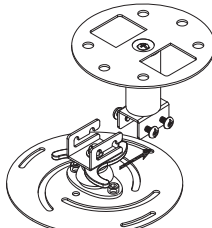

Obrázek 1

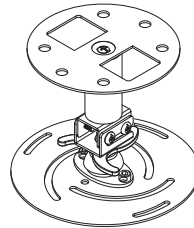

Obrázek 2

- 5 Podle potřeby upravte úhel a polohu.

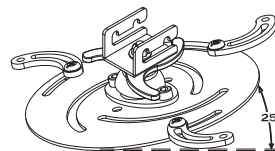
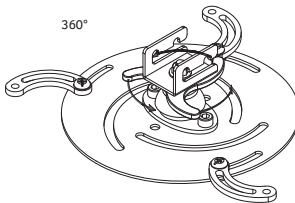

| Šroub typu B | | Typ podložky | |
|--------------|------------|--------------|------|
| Průměr (mm) | Délka (mm) | Velká | Malá |
| 4 | 25 | V | V |

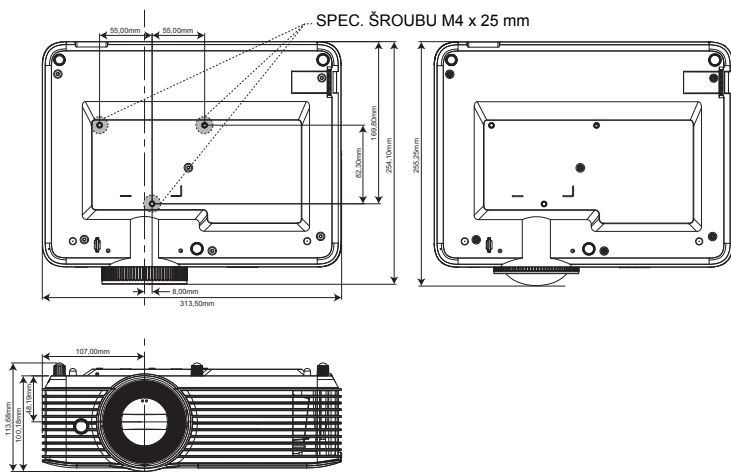

Technické údaje

Následující technické údaje podléhají změnám bez předchozího upozornění.
Konečné technické údaje viz publikované marketingové technické údaje firmy Acer.

| | |
|--|---|
| Promítací systém | DLP® |
| Kompatibilita počítače | Počítače IBM a kompatibilní, Apple Macintosh, iMac a standardy VESA: SXGA, XGA, VGA, SVGA, SXGA+, WXGA, WXGA+, WSXGA+ |
| Kompatibilita videa | NTSC (3,58/4,43), PAL (B/D/G/H/I/M/N), SECAM (B/D/G/K/K1/L), HDTV (720p, 1080i, 1080p), EDTV (480p, 576p), SDTV (480i, 576i) |
| Zobrazitelné barvy | 1,07 miliard barev |
| Frekvence vodorovného vykreslování | 15 - 100 kHz |
| Obnovovací frekvence svislého vykreslování | 24 - 120 Hz |
| Digitální zoom | 0,8x ~ 2,0x |
| Napájení | Zdroj napájení s automatickým přepínáním vstupního střídavého napájení 100 - 240 V |
| Provozní teplota | 0°C až 40°C / 32°F až 104°F |
| Standardní obsah krabice | <ul style="list-style-type: none"> • Napájecí kabel x1 • HDMI kabel x1 (volitelně) • Kabel VGA x1 (volitelně) • Dálkový ovladač x1 • Baterie AAA x 2 (pro dálkový ovladač) (volitelně) • Uživatelská příručka (Projektor) (CD-ROM) x1 • Uživatelská příručka (Funkce Média/bezdrát) (CD-ROM) (volitelně) x1 • Stručná příručka (Projektor) x1 • Stručná příručka (Funkce Média/bezdrát) (volitelně) x1 • Bezpečnostní karta x1 (volitelně) • Brašna x1 (volitelně) |



Poznámka 1: Konstrukce a technické údaje podléhají změnám bez předchozího upozornění.

Poznámka 2: * Funkce se liší v závislosti na modelu.

X1126AH/X1127i/D506AD/D606Di/D606D+/EV-S57AH/V60Si/V60S/V26AS/
AS610i/AS610/AS600A/EV-S57i/DX125A/BS-025i/BS-025A/DX125i/KS320A/
KS320i/X118HP/BS-012P/DSV1844/DSV1912

| | |
|--|---|
| Rozlišení | Rozlišení 800x600 SVGA <ul style="list-style-type: none"> Maximum: UXGA (1600 x 1200), WSXGA+ (1680 x 1050), 1080p (1920 x 1080), WUXGA-RB (1920 x 1200) |
| Poměr stran | Automaticky, 4:3, 16:9 |
| Poměr optického zoomu | 1,1X |
| Poměr vzdálenosti a šířky | 1,94 ~ 2,16 (51" na 2 m) |
| Objektiv projektoru | F = 2,41 ~ 2,53, f = 21,85mm ~ 24,01mm, Ruční zoom a ostření |
| Velikost promítaného obrazu (úhlopříčná) | 23" ~ 300" (58cm ~ 762 cm) |
| Vzdálenost projektoru | 1,0 m ~ 11,8m (3,3' ~ 38,8') |
| Typ lampy | 220 W vyměnitelná uživatелеm |
| Zvuk | Vnitřní reproduktor o výkonu 3W x 1 |
| Hmotnost | 2,8 kg (6,17 lbs) |
| Rozměry (Š x H x V) (s nožičkami) | 313mm x 240mm x 113,7mm (12,3" x 9,4" x 4,5") |
| Příkon | Normální režim: 275 W ± 10 % při 110 Vstř Režim ECO: 205 W ± 10 % při 110 Vstř Pohotovostní režim < 0,5 W |

| Konektory v/v | X1126AH/D506AD/D606D+/EV-S57AH/V60S/V26AS/AS610/AS600A/DX125A/BS-025A/KS320A/X118HP/BS-012P/DSV1844 | X1127i/D606Di/V60Si/AS610i/ EV-S57i/BS-025i/DX125i/ KS320i/DSV1912 |
|-----------------------------------|---|--|
| Zásuvka pro připojení napájení | ✓ | ✓ |
| VGA IN | ✓ | ✓ |
| HDMI | ✓ | ✓ |
| Kompozitní video | ✓ | ✓ |
| RS232 | ✓ | ✓ |
| Vstup zvuku 3,5 mm jack | ✓ | ✓ |
| Výstup zvuku 3,5 mm jack | ✓ | ✓ |
| Výstup stejnosměrného napájení 5V | ✓ | ✓ |
| USB A1 (Bezdrátový adaptér) | X | ✓ |
| Výstup VGA | ✓ | X |

Jak zjistit typ lampy

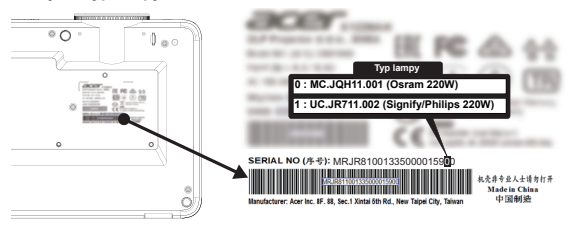

Poznámka 1: Konstrukce a technické údaje podléhají změnám bez předchozího upozornění.

Poznámka 2: * Funkce se liší v závislosti na modelu.

X118H/X118AH/X118/D606D/D606B/D606/EV-S65H/EV-S65A/EV-S65/V36S/
V36SB/V16S/AS319/AS319E/AS309/DX112/DX112C/DX112G/BS-012/BS-012K/
BS-012E/KS316/KS316A/KS316B/X1123HG/X1186G/X118HG/DSV1725/
DSV1726/DSV1727

| | |
|--|---|
| Rozlišení | Rozlišení 800x600 SVGA <ul style="list-style-type: none"> Maximum: UXGA (1600 x 1200), WSXGA+ (1680 x 1050), 1080p (1920 x 1080), WUXGA-RB (1920 x 1200) |
| Poměr stran | Automaticky, 4:3, 16:9 |
| Poměr optického zoomu | 1,1X |
| Poměr vzdálenosti a šířky | 1,94 ~ 2,16 (51" na 2 m) |
| Objektiv projektoru | F = 2,41 ~ 2,53, f = 21,85mm ~ 24,01mm, Ruční zoom a ostření |
| Velikost promítaného obrazu (úhlopříčná) | 23" ~ 300" (58cm ~ 762 cm) |
| Vzdálenost projektoru | 1,0 m ~ 11,8m (3,3' ~ 38,8') |
| Typ lampy | 203 W vyměnitelná uživatelem |
| Zvuk | Vnitřní reproduktor o výkonu 3W x 1 |
| Hmotnost | 2,7 kg (5,95 lbs) |
| Rozměry (Š x H x V) (s nožičkami) | 313mm x 240mm x 113,7mm (12,3" x 9,4" x 4,5") |
| Příkon | Normální režim: 240 W ± 10 % při 110 Vstř Režim ECO: 195 W ± 10 % při 110 Vstř Pohotovostní režim < 0,5 W |

| Konektory v/v | X118H/D606D/ EV-S65H/V36S/ AS319/DX112/BS-012/ KS316/X1123HG/ X118HG/DSV1725 | X118AH/D606B/ EV-S65A/V36SB/ AS319E/DX112C/ BS-012K/KS316A/ DSV1726 | X118/D606/EV-S65/ V16S/AS309/DX112G/ BS-012E/KS316B/ X1186G/DSV1727 |
|-----------------------------------|--|---|--|
| Zásuvka pro připojení napájení | V | V | V |
| VGA IN | V | X | V |
| HDMI | V | V | X |
| Kompozitní video | V | X | X |
| Vstup zvuku 3,5 mm jack | V | X | X |
| Výstup stejnosměrného napájení 5V | V | V | V |



Poznámka 1: Konstrukce a technické údaje podléhají změnám bez předchozího upozornění.

Poznámka 2: * Funkce se liší v závislosti na modelu.

S1286HN/S1286H/T411DT/T411D/XS-X31HG/XS-X31H/F1286HN/F1286H/SE210L/SE210/DS-110T/DS-110/S1286GH/DNX1712/DNX1713

| | |
|--|---|
| Rozlišení | Rozlišení 1024x768 XGA <ul style="list-style-type: none"> • Maximum: UXGA (1600 x 1200), WSXGA+ (1680 x 1050), 1080p (1920 x 1080), WUXGA-RB (1920 x 1200) |
| Poměr stran | Automaticky, 4:3, 16:9 |
| Poměr optického zoomu | 1,0x |
| Poměr vzdálenosti a šířky | 0,617 (100" při 1,25m) |
| Objektiv projektoru | F = 2,7, f = 7,15mm, ruční ostření |
| Velikost promítaného obrazu (úhlopříčná) | 32" ~ 300" (81cm ~ 762 cm) |
| Vzdálenost projektoru | 0,4m ~ 3,8m (1,3' ~ 12,3') |
| Typ lampy | 220 W vyměnitelná uživatelem |
| Zvuk | <ul style="list-style-type: none"> • Řada S1286HN/S1286H/T411DT/T411D/XS-X31HG/XS-X31H/F1286HN/F1286H/SE210L/SE210/DS-110T/DS-110/DNX1712/DNX1713: Vnitřní reproduktor o výkonu 16W x 1 • Řada S1286GH: Vnitřní reproduktor o výkonu 10 W x 1 |
| Hmotnost | 3,1 kg (6,83 lbs) |
| Rozměry (Š x H x V) (s nožičkami) | 313mm x 255,3mm x 113,7mm (12,3" x 10,0" x 4,5") |
| Příkon | Normální režim: 270 W ± 10 % při 110 Vstř Režim ECO: 210 W ± 10 % při 110 Vstř Pohotovostní režim < 0,5 W |

| Konektory v/v | S1286H/T411D/XS-X31H/F1286H/SE210/DS-110/S1286GH/DNX1713 | S1286HN/T411DT/XS-X31HG/F1286HN/SE210L/DS-110T/DNX1712 |
|--|--|--|
| Zásuvka pro připojení napájení | ✓ | ✓ |
| VGA IN | ✓ | X |
| HDMI | ✓ | X |
| Kompozitní video | ✓ | ✓ |
| RS232 | ✓ | ✓ |
| Vstup zvuku 3,5 mm jack | ✓ | ✓ |
| Výstup zvuku 3,5 mm jack | ✓ | ✓ |
| Výstup stejnosměrného napájení 5V | ✓ | X |
| HDMI 1 | X | ✓ |
| HDMI 2/MHL | X | ✓ |
| VGA IN 1 | X | ✓ |
| VGA IN 2 | X | ✓ |
| Vstup LAN RJ45 | X | ✓ |
| Výstup VGA | ✓ | ✓ |
| USB A1 (Bezdrátový adaptér) | X | ✓ |
| USB A2 (Výstup stejnosměrného napájení 5V) | X | ✓ |



Poznámka 1: Konstrukce a technické údaje podléhají změnám bez předchozího upozornění.

Poznámka 2: * Funkce se liší v závislosti na modelu.

**S1288HN/S1288H/T413DT/T413D/XS-X33HG/XS-X33H/F1288HN/F1288H/
SE212L/SE212/DS-112T/DS-112/DNX1810/DNX1811**

| | |
|--|--|
| Rozlišení | Rozlišení 1024x768 XGA • Maximum: UXGA (1600 x 1200), WSXGA+ (1680 x 1050), 1080p (1920 x 1080), WUXGA-RB (1920 x 1200) |
| Poměr stran | Automaticky, 4:3, 16:9 |
| Poměr optického zoomu | 1,0x |
| Poměr vzdálenosti a šířky | 0,617 (100" při 1,25m) |
| Objektiv projektoru | F = 2,7, f = 7,15mm, ruční ostření |
| Velikost promítaného obrazu (úhlopříčná) | 32" ~ 300" (81cm ~ 762 cm) |
| Vzdálenost projektoru | 0,4m ~ 3,8m (1,3' ~ 12,3') |
| Typ lampy | 250 W vyměnitelná uživatelem |
| Zvuk | Vnitřní reproduktor o výkonu 16W x 1 |
| Hmotnost | 3,1 kg (6,83 lbs) |
| Rozměry (Š x H x V) (s nožičkami) | 313mm x 255,3mm x 113,7mm (12,3" x 10,0" x 4,5") |
| Příkon | Normální režim: 300 W ± 10 % při 110 Vstř Režim ECO: 210 W ± 10 % při 110 Vstř Pohotovostní režim < 0,5 W |

| Konektory v/v | S1288H/T413D/XS-X33H/ F1288H/SE212/DS-112/ DNX1811 | S1288HN/T413DT/XS-X33HG/ F1288HN/SE212L/DS-112T/ DNX1810 |
|--|--|--|
| Zásuvka pro připojení napájení | V | V |
| VGA IN | V | X |
| HDMI | V | X |
| Kompozitní video | V | V |
| RS232 | V | V |
| Vstup zvuku 3,5 mm jack | V | V |
| Výstup zvuku 3,5 mm jack | V | V |
| Výstup stejnosměrného napájení 5V | V | X |
| HDMI 1 | X | V |
| HDMI 2/MHL | X | V |
| VGA IN 1 | X | V |
| VGA IN 2 | X | V |
| Vstup LAN RJ45 | X | V |
| Výstup VGA | V | V |
| USB A1 (Bezdrátový adaptér) | X | V |
| USB A2 (Výstup stejnosměrného napájení 5V) | X | V |



Poznámka 1: Konstrukce a technické údaje podléhají změnám bez předchozího upozornění.

Poznámka 2: * Funkce se liší v závislosti na modelu.

X1226AH/X1227i/D516AD/D616Di/D616D+/EV-X57AH/V60Xi/V60X/V26AX/
AX610i/AX610/AX600A/EV-X57i/DX225A/BS-125i/BS-125A/DX225i/KX320A/
KX320i/X128HP/BS-112P/DNX1843/DNX1911

| | |
|--|---|
| Rozlišení | Rozlišení 1024x768 XGA <ul style="list-style-type: none"> Maximum: UXGA (1600 x 1200), WSXGA+ (1680 x 1050), 1080p (1920 x 1080), WUXGA-RB (1920 x 1200) |
| Poměr stran | Automaticky, 4:3, 16:9 |
| Poměr optického zoomu | 1,1X |
| Poměr vzdáleností a šířky | 1,94 ~ 2,16 (51" na 2 m) |
| Objektiv projektoru | F = 2,41 ~ 2,53, f = 21,85mm ~ 24,01mm, Ruční zoom a ostření |
| Velikost promítaného obrazu (úhlopříčná) | 23" ~ 300" (58cm ~ 762 cm) |
| Vzdálenost projektoru | 1,0 m ~ 11,8m (3,3' ~ 38,8') |
| Typ lampy | 220 W vyměnitelná uživatelem |
| Zvuk | Vnitřní reproduktor o výkonu 3W x 1 |
| Hmotnost | 2,8 kg (6,17 lbs) |
| Rozměry (Š x H x V) (s nožičkami) | 313mm x 240mm x 113,7mm (12,3" x 9,4" x 4,5") |
| Příkon | Normální režim: 275 W ± 10 % při 110 Vstř Režim ECO: 205 W ± 10 % při 110 Vstř Pohotovostní režim < 0,5 W |

| Konektory v/v | X1226AH/D516AD/D616D+/EV-X57AH/V60X/V26AX/AX610/AX600A/DX225A/BS-125A/KX320A/X128HP/BS-112P/DNX1843 | X1227i/D616Di/V60Xi/AX610i/EV-X57i/BS-125i/DX225i/KX320i/DNX1911 |
|-----------------------------------|---|--|
| Zásuvka pro připojení napájení | V | V |
| VGA IN | V | V |
| HDMI | V | V |
| Kompozitní video | V | V |
| RS232 | V | V |
| Vstup zvuku 3,5 mm jack | V | V |
| Výstup zvuku 3,5 mm jack | V | V |
| Výstup stejnosměrného napájení 5V | V | V |
| USB A1 (Bezdrátový adaptér) | X | V |
| Výstup VGA | V | X |

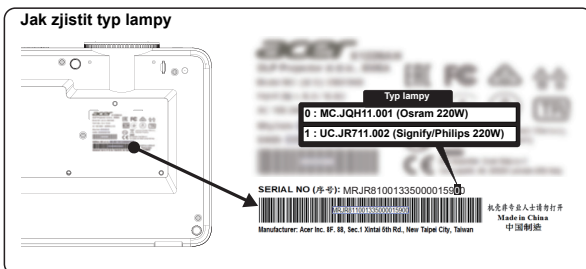

Poznámka 1: Konstrukce a technické údaje podléhají změnám bez předchozího upozornění.

Poznámka 2: * Funkce se liší v závislosti na modelu.

X128H/X128GH/X128/D616D/D616/EV-X65H/EV-X65/V36X/V36XC/AX319/
AX319D/DX212/DX212G/BS-112/BS-112E/KX316/KX316B/X1223HG/X1286G/
X128HG/DNX1723/DNX1851/DNX1724

| | |
|--|---|
| Rozlišení | Rozlišení 1024x768 XGA <ul style="list-style-type: none"> • Maximum: UXGA (1600 x 1200), WSXGA+ (1680 x 1050), 1080p (1920 x 1080), WUXGA-RB (1920 x 1200) |
| Poměr stran | Automaticky, 4:3, 16:9 |
| Poměr optického zoomu | 1,1X |
| Poměr vzdálenosti a šířky | 1,94 ~ 2,16 (51" na 2 m) |
| Objektiv projektoru | F = 2,41 ~ 2,53, f = 21,85mm ~ 24,01mm, Ruční zoom a ostření |
| Velikost promítaného obrazu (úhlopříčná) | 23" ~ 300" (58cm ~ 762 cm) |
| Vzdálenost projektoru | 1,0 m ~ 11,8m (3,3' ~ 38,8') |
| Typ lampy | 203 W vyměnitelná uživatelem |
| Zvuk | Vnitřní reproduktor o výkonu 3W x 1 |
| Hmotnost | 2,7 kg (5,95 lbs) |
| Rozměry (Š x H x V) (s nožičkami) | 313mm x 240mm x 113,7mm (12,3" x 9,4" x 4,5") |
| Příkon | Normální režim: 240 W ± 10 % při 110 Vstř Režim ECO: 195 W ± 10 % při 110 Vstř Pohotovostní režim < 0,5 W |

| Konektory v/v | X128/D616/EV-X65/ V36XC/AX319D/ DX212G/BS-112E/ KX316B/X1286G/ DNX1724 | X128H/D616D/EV-X65H/ V36X/AX319/DX212/ BS-112/KX316/X1223HG/ X128HG/DNX1723 | X128GH/DNX1851 |
|-----------------------------------|--|--|----------------|
| Zásuvka pro připojení napájení | V | V | V |
| VGA IN | V | V | V |
| HDMI | X | V | X |
| HDMI 1 | X | X | V |
| HDMI 2 | X | X | V |
| Kompozitní video | X | V | V |
| RS232 | X | X (*) | X |
| Vstup zvuku 3,5 mm jack | X | V | V |
| Výstup zvuku 3,5 mm jack | X | X | V |
| Výstup stejnosměrného napájení 5V | V | V | V |



Poznámka 1: Konstrukce a technické údaje podléhají změnám bez předchozího upozornění.

Poznámka 2: * Funkce se liší v závislosti na modelu.

**S1386WHN/S1386WH/T421DT/T421D/XS-W31HG/XS-W31H/F1386WHN/
F1386WH/SE410L/SE410/DS-310T/DS-310/DWX1711/DWX1734**

| | |
|--|---|
| Rozlišení | Rozlišení 1280x800 WXGA • Maximum: UXGA (1600 x 1200), WSXGA+ (1680 x 1050), 1080p (1920 x 1080), WUXGA-RB (1920 x 1200) |
| Poměr stran | Auto, 4:3, 16:9, Psaní |
| Poměr optického zoomu | 1,0x |
| Poměr vzdáleností a šířky | 0,521 (100" při 1,12m) |
| Objektiv projektoru | F = 2,8, f = 7,51mm, ruční ostření |
| Velikost promítaného obrazu (úhlopříčná) | 36" ~ 300" (91cm ~ 762 cm) |
| Vzdálenost projektoru | 0,4m ~ 3,4m (1,3' ~ 11,0') |
| Typ lampy | 220 W vyměnitelná uživatelem |
| Zvuk | Vnitřní reproduktor o výkonu 16W x 1 |
| Hmotnost | 3,1 kg (6,83 lbs) |
| Rozměry (Š x H x V) (s nožičkami) | 313mm x 255,3mm x 113,7mm (12,3" x 10,0" x 4,5") |
| Příkon | Normální režim: 270 W ± 10 % při 110 Vstř Režim ECO: 210 W ± 10 % při 110 Vstř Pohotovostní režim < 0,5 W |

| Konektory v/v | S1386WH/T421D/ XS-W31H/F1386WH/ SE410/DS-310/DWX1734 | S1386WHN/T421DT/ XS-W31HG/F1386WHN/ SE410L/DS-310T/DWX1711 |
|--|--|--|
| Zásuvka pro připojení napájení | V | V |
| VGA IN | V | X |
| HDMI | V | X |
| Kompozitní video | V | V |
| RS232 | V | V |
| Vstup zvuku 3,5 mm jack | V | V |
| Výstup zvuku 3,5 mm jack | V | V |
| Výstup stejnosměrného napájení 5V | V | X |
| HDMI 1 | X | V |
| HDMI 2/MHL | X | V |
| VGA IN 1 | X | V |
| VGA IN 2 | X | V |
| Vstup LAN RJ45 | X | V |
| Výstup VGA | V | V |
| USB A1 (Bezdrátový adaptér) | X | V |
| USB A2 (Výstup stejnosměrného napájení 5V) | X | V |



Poznámka 1: Konstrukce a technické údaje podléhají změnám bez předchozího upozornění.

Poznámka 2: * Funkce se liší v závislosti na modelu.

**S1388WHN/S1388WH/T423DT/T423D/XS-W33HG/XS-W33H/F1388WHN/
F1388WH/SE412L/SE412/DS-312T/DS-312/DWX1809/DWX1737**

| | |
|--|--|
| Rozlišení | Rozlišení 1280x800 WXGA <ul style="list-style-type: none"> • Maximum: UXGA (1600 x 1200), WSXGA+ (1680 x 1050), 1080p (1920 x 1080), WUXGA-RB (1920 x 1200) |
| Poměr stran | Auto, 4:3, 16:9, Psaní |
| Poměr optického zoomu | 1,0x |
| Poměr vzdálenosti a šířky | 0,521 (100" při 1,12m) |
| Objektiv projektoru | F = 2,8, f = 7,51mm, ruční ostření |
| Velikost promítaného obrazu (úhlopříčná) | 36" ~ 300" (91cm ~ 762 cm) |
| Vzdálenost projektoru | 0,4m ~ 3,4m (1,3' ~ 11,0') |
| Typ lampy | 250 W vyměnitelná uživatelem |
| Zvuk | Vnitřní reproduktor o výkonu 16W x 1 |
| Hmotnost | 3,1 kg (6,83 lbs) |
| Rozměry (Š x H x V) (s nožičkami) | 313mm x 255,3mm x 113,7mm (12,3" x 10,0" x 4,5") |
| Příkon | Normální režim: 300 W ± 10 % při 110 Vstř Režim ECO: 210 W ± 10 % při 110 Vstř Pohotovostní režim < 0,5 W |

| Konektory v/v | S1388WH/T423D/XS-W33H/ F1388WH/SE412/DS-312/ DWX1737 | S1388WHN/T423DT/ XS-W33HG/F1388WHN/ SE412L/DS-312T/DWX1809 |
|--|--|--|
| Zásuvka pro připojení napájení | V | V |
| VGA IN | V | X |
| HDMI | V | X |
| Kompozitní video | V | V |
| RS232 | V | V |
| Vstup zvuku 3,5 mm jack | V | V |
| Výstup zvuku 3,5 mm jack | V | V |
| Výstup stejnosměrného napájení 5V | V | X |
| HDMI 1 | X | V |
| HDMI 2/MHL | X | V |
| VGA IN 1 | X | V |
| VGA IN 2 | X | V |
| Vstup LAN RJ45 | X | V |
| Výstup VGA | V | V |
| USB A1 (Bezdrátový adaptér) | X | V |
| USB A2 (Výstup stejnosměrného napájení 5V) | X | V |



Poznámka 1: Konstrukce a technické údaje podléhají změnám bez předchozího upozornění.

Poznámka 2: * Funkce se liší v závislosti na modelu.

X1326AWH/X1327Wi/D526AD/D626Di/D626D+/EV-W57AH/V60Wi/V60W/V26AW/
AW610i/AW610/AW600A/EV-W57i/DX425A/BS-325i/BS-325A/DX425i/KW320A/
KW320i/H5386BDi/X138WHP/H5386BDi+/BS-312P/DWX1842/DWX1910

| | |
|--|---|
| Rozlišení | Rozlišení 1280x800 WXGA • Maximum: UXGA (1600 x 1200), WSXGA+ (1680 x 1050), 1080p (1920 x 1080), WUXGA-RB (1920 x 1200) |
| Poměr stran | Auto, Plný, 4:3, 16:9, L.Box |
| Poměr optického zoomu | 1,1X |
| Poměr vzdálenosti a šířky | 1,54 ~ 1,72 (60" na 2 m) |
| Objektiv projektoru | F = 2,41 ~ 2,53, f = 21,85mm ~ 24,00mm, Ruční zoom a ostření |
| Velikost promítaného obrazu (úhlopříčná) | 27" ~ 300" (75cm ~ 762 cm) |
| Vzdálenost projektoru | 1,0 m ~ 10m (3,3' ~ 32,7') |
| Typ lampy | 220 W vyměnitelná uživatelem |
| Zvuk | Vnitřní reproduktor o výkonu 3W x 1 |
| Hmotnost | 2,8 kg (6,17 lbs) |
| Rozměry (Š x H x V) (s nožičkami) | 313mm x 240mm x 113,7mm (12,3" x 9,4" x 4,5") |
| Příkon | Normální režim: 275 W ± 10 % při 110 Vstř Režim ECO: 205 W ± 10 % při 110 Vstř Pohotovostní režim < 0,5 W |

| Konektory v/v | X1326AWH/D526AD/D626D+/EV-W57AH/V60W/V26AW/AW610/AW600A/DX425A/BS-325A/KW320A/X138WHP/BS-312P/DWX1842 | X1327Wi/D626Di/V60Wi/AW610i/EV-W57i/BS-325i/DX425i/KW320i/H5386BDi/H5386BDi+/DWX1910 |
|-----------------------------------|---|--|
| Zásuvka pro připojení napájení | ✓ | ✓ |
| VGA IN | ✓ | ✓ |
| HDMI | ✓ | ✓ |
| Kompozitní video | ✓ | ✓ |
| RS232 | ✓ | ✓ |
| Vstup zvuku 3,5 mm jack | ✓ | ✓ |
| Výstup zvuku 3,5 mm jack | ✓ | ✓ |
| Výstup stejnosměrného napájení 5V | ✓ | ✓ |
| USB A1 (Bezdrátový adaptér) | X | ✓ |
| Výstup VGA | ✓ | X |

Jak zjistit typ lampy



Poznámka 1: Konstrukce a technické údaje podléhají změnám bez předchozího upozornění.

Poznámka 2: * Funkce se liší v závislosti na modelu.

X138WH/D626D/EV-W65H/V36W/AW319/DX412/BS-312/KW316/DWX1722

| | |
|--|---|
| Rozlišení | Rozlišení 1280x800 WXGA • Maximum: UXGA (1600 x 1200), WSXGA+ (1680 x 1050), 1080p (1920 x 1080), WUXGA-RB (1920 x 1200) |
| Poměr stran | Auto, Plný, 4:3, 16:9, L.Box |
| Poměr optického zoomu | 1,1X |
| Poměr vzdálenosti a šířky | 1,54 ~ 1,72 (60" na 2 m) |
| Objektiv projektoru | F = 2,41 ~ 2,53, f = 21,85mm ~ 24,00mm, Ruční zoom a ostření |
| Velikost promítaného obrazu (úhlopříčná) | 27" ~ 300" (75cm ~ 762 cm) |
| Vzdálenost projektoru | 1,0 m ~ 10m (3,3' ~ 32,7') |
| Typ lampy | 203 W vyměnitelná uživatelem |
| Zvuk | Vnitřní reproduktor o výkonu 3W x 1 |
| Hmotnost | 2,7 kg (5,95 lbs) |
| Rozměry (Š x H x V) (s nožičkami) | 313mm x 240mm x 113,7mm (12,3" x 9,4" x 4,5") |
| Příkon | Normální režim: 240 W ± 10 % při 110 Vstř Režim ECO: 195 W ± 10 % při 110 Vstř Pohotovostní režim < 0,5 W |

| Konektory v/v | |
|-----------------------------------|---|
| Zásuvka pro připojení napájení | V |
| VGA IN | V |
| HDMI | V |
| Kompozitní video | V |
| Vstup zvuku 3,5 mm jack | V |
| Výstup stejnosměrného napájení 5V | V |



Poznámka 1: Konstrukce a technické údaje podléhají změnám bez předchozího upozornění.

Poznámka 2: * Funkce se liší v závislosti na modelu.

H5385BDi/H5385BDi+/H5385ABDi/DWX1910

| | |
|--|---|
| Rozlišení | Rozlišení 1280 x 720 720p • Maximum: UXGA (1600 x 1200), WSXGA+ (1680 x 1050), 1080p (1920 x 1080), WUXGA-RB (1920 x 1200) |
| Poměr stran | Auto, Plný, 4:3, 16:9, L.Box |
| Poměr optického zoomu | 1,1X |
| Poměr vzdálenosti a šířky | 1,54 ~ 1,72 (60" na 2,1m) |
| Objektiv projektoru | F = 2,41 ~ 2,53, f = 21,85mm ~ 24,00mm, Ruční zoom a ostření |
| Velikost promítaného obrazu (úhlopříčná) | 26" ~ 301" (67cm ~ 765cm) |
| Vzdálenost projektoru | 1,0 m ~ 10,3m (3,3' ~ 33,6') |
| Typ lampy | 220 W vyměnitelná uživatelem |
| Zvuk | Vnitřní reproduktor o výkonu 3W x 1 |
| Hmotnost | 2,8 kg (6,17 lbs) |
| Rozměry (Š x H x V) (s nožičkami) | 313mm x 240mm x 113,7mm (12,3" x 9,4" x 4,5") |
| Příkon | Normální režim: 275 W ± 10 % při 110 Vstř Režim ECO: 205 W ± 10 % při 110 Vstř Pohotovostní režim < 0,5 W |

| Konektory v/v | |
|-----------------------------------|---|
| Zásuvka pro připojení napájení | V |
| VGA IN | V |
| HDMI | V |
| Kompozitní video | V |
| RS232 | V |
| Vstup zvuku 3,5 mm jack | V |
| Výstup zvuku 3,5 mm jack | V |
| Výstup stejnosměrného napájení 5V | V |
| USB A1 (Bezdrátový adaptér) | V |



Poznámka 1: Konstrukce a technické údaje podléhají změnám bez předchozího upozornění.

Poznámka 2: * Funkce se liší v závislosti na modelu.

V6520/G550/V151/HT-810/HV533/TH-432/V7500+/D1P1718/D1P1805

| | |
|--|--|
| Rozlišení | Rozlišení 1920x1080 1080p <ul style="list-style-type: none"> • Maximum: UXGA (1600 x 1200), WSXGA+ (1680 x 1050), 1080p (1920 x 1080), WUXGA-RB (1920 x 1200) |
| Poměr stran | Auto, Plný, 4:3, 16:9, L.Box |
| Poměr optického zoomu | 1,3X |
| Poměr vzdálenosti a šířky | 1,21 ~ 1,59 (75" na 2 m) |
| Objektiv projektoru | F = 1,94 ~ 2,23, f = 12,81mm ~ 16,74mm, Ruční zoom a ostření |
| Velikost promítaného obrazu (úhlopříčná) | 28" ~ 300" (72cm ~ 762 cm) |
| Vzdálenost projektoru | 1,0 m ~ 8,0m (3,3' ~ 26,4') |
| Typ lampy | 250 W vyměnitelná uživatelem |
| Zvuk | Vnitřní reproduktor o výkonu 10 W x 1 |
| Hmotnost | 3,1 kg (6,83 lbs) |
| Rozměry (Š x H x V) (s nožičkami) | 313mm x 272,4mm x 110,7mm (12,3" x 10,7" x 4,4") |
| Příkon | Normální režim: 300 W ± 10 % při 110 Vstř Režim ECO: 210 W ± 10 % při 110 Vstř Pohotovostní režim < 0,5 W |

| | |
|-----------------------------------|---|
| Konektory v/v | |
| Zásuvka pro připojení napájení | V |
| Kompozitní video | V |
| RS232 | V |
| Vstup zvuku 3,5 mm jack | V |
| Výstup stejnosměrného napájení 5V | V |
| HDMI 1 | V |
| HDMI 2/MHL | V |
| VGA IN 1 | V |
| VGA IN 2 | V |
| Výstup VGA | V |
| AUDIO IN 1 | V |
| AUDIO IN 2 | V |
| 3D SYNC | V |



Poznámka 1: Konstrukce a technické údaje podléhají změnám bez předchozího upozornění.

Poznámka 2: * Funkce se liší v závislosti na modelu.

H6545BD/E146F/HE-805L/H6512BD+V62B/GM534/VH-434/D1P1839

| | |
|--|--|
| Rozlišení | Rozlišení 1920x1080 1080p <ul style="list-style-type: none"> • Maximum: UXGA (1600 x 1200), WSXGA+ (1680 x 1050), 1080p (1920 x 1080), WUXGA-RB (1920 x 1200) |
| Poměr stran | Auto, 4:3, 16:9, Psaní |
| Poměr optického zoomu | 1,3X |
| Poměr vzdálenosti a šířky | 1,21 ~ 1,59 (75" na 2 m) |
| Objektiv projektoru | F = 1,94 ~ 2,23, f = 12,81mm ~ 16,74mm, Ruční zoom a ostření |
| Velikost promítaného obrazu (úhlopříčná) | 28" ~ 300" (72cm ~ 762 cm) |
| Vzdálenost projektoru | 1,0 m ~ 8,0m (3,3' ~ 26,4') |
| Typ lampy | 225 W vyměnitelná uživatelem |
| Zvuk | Vnitřní reproduktor o výkonu 3W x 1 |
| Hmotnost | 3,1 kg (6,83 lbs) |
| Rozměry (Š x H x V) (s nožičkami) | 313mm x 272,4mm x 110,7mm (12,3" x 10,7" x 4,4") |
| Příkon | Normální režim: 265 W ± 10 % při 110 Vstř Režim ECO: 205 W ± 10 % při 110 Vstř Pohotovostní režim < 0,5 W |

| Konektory v/v | |
|-----------------------------------|---|
| Zásuvka pro připojení napájení | V |
| VGA IN | V |
| Kompozitní video | V |
| RS232 | V |
| Vstup zvuku 3,5 mm jack | V |
| Výstup zvuku 3,5 mm jack | V |
| Výstup stejnosměrného napájení 5V | V |
| HDMI 1 | V |
| HDMI 2/MHL | V |



Poznámka 1: Konstrukce a technické údaje podléhají změnám bez předchozího upozornění.

Poznámka 2: * Funkce se liší v závislosti na modelu.

X1527i/D656Di/V60Fi/AF610i/EV-F57i/BS-425i/DX525i/KW320i/H6541BDi/
H6541BDi+/H6542ABDi/D1P1909

| | |
|--|--|
| Rozlišení | Rozlišení 1920x1080 1080p <ul style="list-style-type: none"> • Maximum: UXGA (1600 x 1200), WSXGA+ (1680 x 1050), 1080p (1920 x 1080), WUXGA-RB (1920 x 1200) |
| Poměr stran | Auto, 4:3, 16:9, Psaní |
| Poměr optického zoomu | 1,1X |
| Poměr vzdálenosti a šířky | 1,50 ~ 1,66 (60" na 2 m) |
| Objektiv projektoru | F = 1,98 ~ 2,02, f = 15,84mm ~ 17,44mm, Ruční zoom a ostření |
| Velikost promítaného obrazu (úhlopříčná) | 27" ~ 301" (69 cm ~ 765cm) |
| Vzdálenost projektoru | 1,0 m ~ 10m (3,3' ~ 32,7') |
| Typ lampy | 220 W vyměnitelná uživatelem |
| Zvuk | Vnitřní reproduktor o výkonu 3W x 1 |
| Hmotnost | 2,8 kg (6,17 lbs) |
| Rozměry (Š x H x V) (s nožičkami) | 313mm x 240mm x 113,7mm (12,3" x 9,4" x 4,5") |
| Příkon | Normální režim: 275 W ± 10 % při 110 Vstř Režim ECO: 205 W ± 10 % při 110 Vstř Pohotovostní režim < 0,5 W |

| Konektory v/v | |
|-----------------------------------|---|
| Zásuvka pro připojení napájení | V |
| VGA IN | V |
| HDMI 1 | V |
| HDMI 2 | V |
| Kompozitní video | V |
| RS232 | V |
| Vstup zvuku 3,5 mm jack | V |
| Výstup zvuku 3,5 mm jack | V |
| Výstup stejnosměrného napájení 5V | V |
| USB A1 (Bezdrátový adaptér) | V |



Poznámka 1: Konstrukce a technické údaje podléhají změnám bez předchozího upozornění.

Poznámka 2: * Funkce se liší v závislosti na modelu.

H6521BD/X168H/E155F/D666D/HE-802K/EV-WUJ65H/GM512/V36U/VH-412/
AU319/H6521ABD/DX612/BS-512/KU316/D1P1720/DWU1721

| | |
|--|--|
| Rozlišení | Rozlišení WUXGA <ul style="list-style-type: none"> • Maximum: UXGA (1600 x 1200), WSXGA+ (1680 x 1050), 1080p (1920 x 1080), WUXGA-RB (1920 x 1200) |
| Poměr stran | Auto, Plný, 4:3, 16:9, L.Box |
| Poměr optického zoomu | 1,1X |
| Poměr vzdálenosti a šířky | 1,47 ~ 1,62 (63" na 2 m) |
| Objektiv projektoru | F = 2,1~2,31, f = 15,59 ~ 17,14mm, Ruční zoom a ostření |
| Velikost promítaného obrazu (úhlopříčná) | 29" (73cm) - 300" (762cm) |
| Vzdálenost projektoru | 1,0 m ~ 9,5m (3,3' ~ 31,2') |
| Typ lampy | 250 W vyměnitelná uživatelem |
| Zvuk | Vnitřní reproduktor o výkonu 3W x 1 |
| Hmotnost | 2,8 kg (6,17 lbs) |
| Rozměry (Š x H x V) (s nožičkami) | 313mm x 240mm x 110,7mm (12,3" x 9,4" x 4,3") |
| Příkon | Normální režim: 300 W ± 10 % při 110 Vstř Režim ECO: 210 W ± 10 % při 110 Vstř Pohotovostní režim < 0,5 W |

| Konektory v/v | |
|-----------------------------------|---|
| Zásuvka pro připojení napájení | ✓ |
| VGA IN | ✓ |
| HDMI | ✓ |
| Kompozitní video | ✓ |
| Vstup zvuku 3,5 mm jack | ✓ |
| Výstup stejnosměrného napájení 5V | ✓ |



Poznámka 1: Konstrukce a technické údaje podléhají změnám bez předchozího upozornění.

Poznámka 2: * Funkce se liší v závislosti na modelu.

H6540BD/X1623H/E156D/D860D/HE-806J/EV-WU80H/GM532/V50U/VH-432/
AU540/DX620/BS-520/KU330/D1P1719/DWU1729

| | |
|--|---|
| Rozlišení | Rozlišení WUXGA • Maximum: UXGA (1600 x 1200), WSXGA+ (1680 x 1050), 1080p (1920 x 1080), WUXGA-RB (1920 x 1200) |
| Poměr stran | Auto, 4:3, 16:9, Psaní |
| Poměr optického zoomu | 1,3X |
| Poměr vzdálenosti a šířky | 1,58 ~ 2,06 (59" na 2 m) |
| Objektiv projektoru | F = 2,37 ~ 2,78, f = 16,91mm ~ 21,60mm, Ruční zoom a ostření |
| Velikost promítaného obrazu (úhlopříčná) | 27" ~ 300" (69 cm ~ 762 cm) |
| Vzdálenost projektoru | 1,0 m ~ 10,2m (3,3' ~ 33,6') |
| Typ lampy | 250 W vyměnitelná uživatelem |
| Zvuk | Vnitřní reproduktor o výkonu 10 W x 1 |
| Hmotnost | 3,1 kg (6,83 lbs) |
| Rozměry (Š x H x V) (s nožičkami) | 313mm x 240mm x 110,7mm (12,3" x 9,4" x 4,3") |
| Příkon | Normální režim: 300 W ± 10 % při 110 Vstř Režim ECO: 210 W ± 10 % při 110 Vstř Pohotovostní režim < 0,5 W |

| Konektory v/v | |
|-----------------------------------|---|
| Zásuvka pro připojení napájení | ✓ |
| VGA IN | ✓ |
| HDMI 2 | ✓ |
| HDMI 1/MHL | ✓ |
| Kompozitní video | ✓ |
| RS232 | ✓ |
| Vstup zvuku 3,5 mm jack | ✓ |
| Výstup zvuku 3,5 mm jack | ✓ |
| Výstup stejnosměrného napájení 5V | ✓ |



Poznámka 1: Konstrukce a technické údaje podléhají změnám bez předchozího upozornění.

Poznámka 2: * Funkce se liší v závislosti na modelu.

H6518STi/E146Si/HE-802STi/H6517STPi/S1586Hi/GM513S/VH-413S/D1P1914

| | |
|--|--|
| Rozlišení | Rozlišení 1920x1080 1080p <ul style="list-style-type: none"> Maximum: UXGA (1600 x 1200), WSXGA+ (1680 x 1050), 1080p (1920 x 1080), WUXGA-RB (1920 x 1200) |
| Poměr stran | Auto, 4:3, 16:9, Psaní |
| Poměr optického zoomu | 1,0X |
| Poměr vzdálenosti a šířky | 0,5 (91"@1,0m) |
| Objektiv projektoru | F = 2,8, f = 7,51mm, ruční ostření |
| Velikost promítaného obrazu (úhlopříčná) | 45" ~ 303" (115cm ~ 770cm) |
| Vzdálenost projektoru | 0,5m ~ 3,4m (1,6' ~ 11,0') |
| Typ lampy | 220 W vyměnitelná uživatelem |
| Zvuk | Vnitřní reproduktor o výkonu 3W x 1 |
| Hmotnost | 2,8 kg (6,17 lbs) |
| Rozměry (Š x H x V) (s nožičkami) | 313mm x 240mm x 113,7mm (12,3" x 9,4" x 4,5") |
| Příkon | Normální režim: 275 W ± 10 % při 110 Vstř Režim ECO: 205 W ± 10 % při 110 Vstř Pohotovostní režim < 0,5 W |

| Konektory v/v | |
|-----------------------------------|---|
| Zásuvka pro připojení napájení | V |
| VGA IN | V |
| HDMI 1 | V |
| HDMI 2 | V |
| Kompozitní video | V |
| RS232 | V |
| Vstup zvuku 3,5 mm jack | V |
| Výstup zvuku 3,5 mm jack | V |
| Výstup stejnosměrného napájení 5V | V |
| USB A1 (Bezdrátový adaptér) | V |



Poznámka 1: Konstrukce a technické údaje podléhají změnám bez předchozího upozornění.

Poznámka 2: * Funkce se liší v závislosti na modelu.

HV532/D1P1718

| | |
|--|---|
| Rozlišení | Rozlišení WUXGA • Maximum: UXGA (1600 x 1200), WSXGA+ (1680 x 1050), 1080p (1920 x 1080), WUXGA-RB (1920 x 1200) |
| Poměr stran | Auto, Plný, 4:3, 16:9, Psaní |
| Poměr optického zoomu | 1,3X |
| Poměr vzdálenosti a šířky | 1,21 ~ 1,59 (77" na 2 m) |
| Objektiv projektoru | F = 1,94 ~ 2,23, f = 12,81mm ~ 16,74mm, Ruční zoom a ostření |
| Velikost promítaného obrazu (úhlopříčná) | 35" ~ 300" (89cm ~ 762 cm) |
| Vzdálenost projektoru | 1,0 m ~ 7,8m (3,3' ~ 25,6') |
| Typ lampy | 250 W vyměnitelná uživatelem |
| Zvuk | Vnitřní reproduktor o výkonu 10 W x 1 |
| Hmotnost | 3,1 kg (6,83 lbs) |
| Rozměry (Š x H x V) (s nožičkami) | 313mm x 272,4mm x 110,7mm (12,3" x 10,7" x 4,4") |
| Příkon | Normální režim: 300 W ± 10 % při 110 Vstř Režim ECO: 210 W ± 10 % při 110 Vstř Pohotovostní režim < 0,5 W |

| | |
|-----------------------------------|---|
| Konektory v/v | |
| Zásuvka pro připojení napájení | V |
| Kompozitní video | V |
| RS232 | V |
| Výstup zvuku 3,5 mm jack | V |
| Výstup stejnosměrného napájení 5V | V |
| HDMI 1 | V |
| HDMI 2/MHL | V |
| VGA IN 1 | V |
| VGA IN 2 | V |
| Výstup VGA | V |
| AUDIO IN 1 | V |
| AUDIO IN 2 | V |
| 3D SYNC | V |



Poznámka 1: Konstrukce a technické údaje podléhají změnám bez předchozího upozornění.

Poznámka 2: * Funkce se liší v závislosti na modelu.

Kompatibilní režimy

A. VGA analogový signál

1 VGA analogový signál – počítačový signál

| Režimy | Rozlišení | V. frekvence [Hz] | H. frekvence [kHz] |
|---------------|-----------|-------------------|--------------------|
| VGA | 640x480 | 60 | 31,5 |
| | 640x480 | 72 | 37,9 |
| | 640x480 | 75 | 37,5 |
| | 640x480 | 85 | 43,3 |
| | 640x480 | 120 | 61,9 |
| SVGA | 800x600 | 56 | 35,1 |
| | 800x600 | 60 | 37,9 |
| | 800x600 | 72 | 48,1 |
| | 800x600 | 75 | 46,9 |
| | 800x600 | 85 | 53,7 |
| XGA | 800x600 | 120 | 77,4 |
| | 1024x768 | 60 | 48,4 |
| | 1024x768 | 70 | 56,5 |
| | 1024x768 | 75 | 60,0 |
| | 1024x768 | 85 | 68,7 |
| SXGA | 1024x768 | 120 | 99,0 |
| | 1152x864 | 70 | 63,8 |
| | 1152x864 | 75 | 67,5 |
| | 1152x864 | 85 | 77,1 |
| | 1280x1024 | 60 | 64,0 |
| QuadVGA | 1280x1024 | 72 | 77,0 |
| | 1280x1024 | 75 | 80,0 |
| | 1280x1024 | 85 | 91,1 |
| | 1280x960 | 60 | 60,0 |
| | 1280x960 | 75 | 75,2 |
| SXGA+ | 1400x1050 | 60 | 65,3 |
| UXGA | 1600x1200 | 60 | 75,0 |
| PowerBook G4 | 640x480 | 60 | 31,4 |
| PowerBook G4 | 640x480 | 66,6(67) | 34,9 |
| PowerBook G4 | 800x600 | 60 | 37,9 |
| PowerBook G4 | 1024x768 | 60 | 48,4 |
| PowerBook G4 | 1152x870 | 75 | 68,7 |
| PowerBook G4 | 1280x960 | 75 | 75,0 |
| i Mac DV (G3) | 1024x768 | 75 | 60,0 |

2 VGA analogový signál – rozšířené široké časování

| Režimy | Rozlišení | V. frekvence [Hz] | H. frekvence [kHz] |
|--------|----------------------|-------------------|--------------------|
| WXGA | 1280x768 | 60 | 47,8 |
| | 1280x768 | 75 | 60,3 |
| | 1280x768 | 85 | 68,6 |
| | 1280x720 | 60 | 44,8 |
| | 1280x720 | 120 | 92,9 |
| | 1280x800 | 60 | 49,6 |
| | 1280x800 | 119,909 | 101,6 |
| | 1920x1200 | 60 | 74 |
| WSXGA+ | 1440x900 | 60 | 59,9 |
| | 1680x1050 | 60 | 65,3 |
| | 1920x1080 (1080P) | 60 | 67,5 |
| WUXGA | 1366x768 | 60 | 47,7 |
| | 1920x1200-RB | 59,94 | 74,04 |

3 VGA analogový – komponentní signál

| Režimy | Rozlišení | V. frekvence [Hz] | H. frekvence [kHz] |
|--------|--------------------|-------------------|--------------------|
| 480i | 720x480 (1440x480) | 59,94 (29,97) | 15,7 |
| 576i | 720x576 (1440x576) | 50 (25) | 15,6 |
| 480p | 720x480 | 59,94 | 31,5 |
| 576p | 720x576 | 50 | 31,3 |
| 720p | 1280x720 | 60 | 45,0 |
| 720p | 1280x720 | 50 | 37,5 |
| 1080i | 1920x1080 | 60 (30) | 33,8 |
| 1080i | 1920x1080 | 50 (25) | 28,1 |
| 1080p | 1920x1080 | 23,97/24 | 27,0 |
| 1080p | 1920x1080 | 60 | 67,5 |
| 1080p | 1920x1080 | 50 | 56,3 |

B. HDMI digitální signál

1 HDMI – počítačový signál

| Režimy | Rozlišení | V. frekvence [Hz] | H. frekvence [kHz] |
|--------|-----------|-------------------|--------------------|
| VGA | 640x480 | 60 | 31,5 |
| | 640x480 | 72 | 37,9 |
| | 640x480 | 75 | 37,5 |
| | 640x480 | 85 | 43,3 |
| | 640x480 | 120 | 61,9 |

| | | | |
|---------------|-----------|-----------|------|
| SVGA | 800x600 | 56 | 35,1 |
| | 800x600 | 60 | 37,9 |
| | 800x600 | 72 | 48,1 |
| | 800x600 | 75 | 46,9 |
| | 800x600 | 85 | 53,7 |
| | 800x600 | 120 | 77,4 |
| XGA | 1024x768 | 60 | 48,4 |
| | 1024x768 | 70 | 56,5 |
| | 1024x768 | 75 | 60,0 |
| | 1024x768 | 85 | 68,7 |
| | 1024x768 | 120 | 99,0 |
| SXGA | 1152x864 | 70 | 63,8 |
| | 1152x864 | 75 | 67,5 |
| | 1152x864 | 85 | 77,1 |
| | 1280x1024 | 60 | 64,0 |
| | 1280x1024 | 72 | 77,0 |
| | 1280x1024 | 75 | 80,0 |
| | 1280x1024 | 85 | 91,1 |
| QuadVGA | 1280x960 | 60 | 60,0 |
| | 1280x960 | 75 | 75,2 |
| SXGA+ | 1400x1050 | 60 | 65,3 |
| UXGA | 1600x1200 | 60 | 75,0 |
| PowerBook G4 | 640x480 | 60 | 31,4 |
| PowerBook G4 | 640x480 | 66,6 (67) | 34,9 |
| PowerBook G4 | 800x600 | 60 | 37,9 |
| PowerBook G4 | 1024x768 | 60 | 48,4 |
| PowerBook G4 | 1152x870 | 75 | 68,7 |
| PowerBook G4 | 1280x960 | 75 | 75,0 |
| i Mac DV (G3) | 1024x768 | 75 | 60,0 |

2 HDMI – rozšířené široké časování

| Režimy | Rozlišení | V. frekvence [Hz] | H. frekvence [kHz] |
|--------|-------------|-------------------|--------------------|
| WXGA | 1280x768 | 60 | 47,8 |
| | 1280x768 | 75 | 60,3 |
| | 1280x768 | 85 | 68,6 |
| | 1280x720 | 60 | 44,8 |
| | 1280x720 | 120 | 92,9 |
| | 1280x800 | 60 | 49,6 |
| | 1280x800-RB | 119,909 | 101,6 |
| | 1440x900 | 60 | 59,9 |
| | 1920x1200 | 60 | 74 |

| | | | |
|--------|----------------------|-------|-------|
| WSXGA+ | 1680x1050 | 60 | 65,3 |
| | 1920x1080 (1080P) | 60 | 67,5 |
| | 1920x1080 (1080P) | 50 | 56,3 |
| | 1366x768 | 60 | 47,7 |
| WUXGA | 1920x1200-RB | 59,94 | 74,04 |

3 HDMI – videosignál

| Režimy | Rozlišení | V. frekvence [Hz] | H. frekvence [kHz] |
|--------|--------------------|-------------------|--------------------|
| 480i | 720x480 (1440x480) | 59,94 (29,97) | 15,7 |
| 576i | 720x576 (1440x576) | 50 (25) | 15,6 |
| 480p | 720x480 | 59,94 | 31,5 |
| 576p | 720x576 | 50 | 31,3 |
| 720p | 1280x720 | 60 | 45,0 |
| 720p | 1280x720 | 50 | 37,5 |
| 1080i | 1920x1080 | 60 (30) | 33,8 |
| 1080i | 1920x1080 | 50 (25) | 28,1 |
| 1080p | 1920x1080 | 23,97/24 | 27,0 |
| 1080p | 1920x1080 | 25 | 28,1 |
| 1080p | 1920x1080 | 29,97/20 | 33,8 |
| 1080p | 1920x1080 | 60 | 67,5 |
| 1080p | 1920x1080 | 50 | 56,3 |
| 1080p | 1920x1200-RB | 59,94 | 74,04 |
| 4K | 3840x2160 | 60 | 135 |
| | 3840x2160 | 24 | 54 |
| | 3840x2160 | 25 | 56,25 |
| | 3840x2160 | 30 | 67,5 |
| | 3840x2160 | 50 | 112,5 |
| | 4096x2160 | 60 | 140 |
| | 4096x2160 | 24 | 60 |
| | 4096x2160 | 25 | 61,5 |
| | 4096x2160 | 30 | 75,5 |
| | 4096x2160 | 50 | 119 |

4 HDMI - 1.4a 3D časování

| Režimy | Rozlišení | V. frekvence [Hz] | H. frekvence [kHz] |
|-------------------|-------------|-------------------|--------------------|
| 720p (Orámování) | 1280 x 720 | 50 | 37,5 |
| 720p (Orámování) | 1280 x 720 | 60 | 45,0 |
| 1080p (Orámování) | 1920 x 1080 | 24 | 27,0 |

| | | | |
|---|-------------------------------------|---------|--|
| 720p (Orámování) | 1280 x 720 | 50 | 37,5 |
| 720p (Orámování) | 1280 x 720 | 60 | 45,0 |
| 1080i (Nah a dole) | 1920 x 1080 | 50 (25) | 28,1 |
| 1080i (Nah a dole) | 1920 x 1080 | 60 (30) | 33,8 |
| 1080p (Nah a dole) | 1920 x 1080 | 24 | 27,0 |
| 1080p (Nah a dole) | 1920 x 1080 | 50 | 56,3 |
| 1080p (Nah a dole) | 1920 x 1080 | 60 | 67,5 |
| 720p (Vedle sebe (napůl)) | 1280 x 720 | 60 | 45,0 |
| 1080i (Vedle sebe (napůl)) | 1920 x 1080 | 50 (25) | 28,1 |
| 1080i (Vedle sebe (napůl)) | 1920 x 1080 | 60 (30) | 33,8 |
| 1080p (Vedle sebe (napůl)) | 1920 x 1080 | 50 | 56,3 |
| 1080p (Vedle sebe (napůl)) | 1920 x 1080 | 60 | 67,5 |
| Omezení rozsahu monitoru pro zdroje grafiky | Frekvence vodorovného vykreslování: | | 15 k-100 kHz |
| | Frekvence svisleho vykreslování: | | 24-120 Hz |
| | Max. frekvence obrazových bodů: | | Analogový: 165 MHz Digitální: 165 MHz |

C. MHL digitální signál

| Režimy | Rozlišení | V. frekvence [Hz] | H. frekvence [kHz] |
|---------|--------------------|-------------------|--------------------|
| VGA | 640x480 | 59,94/60 | 31,5 |
| 480i | 720x480 (1440x480) | 59,94/60 | 15,7 |
| 576i | 720x576 (1440x576) | 50 (25) | 15,6 |
| 480p | 720x480 | 59,94/60 | 31,5 |
| 480p_2x | 1440x480 | 59,94/60 | 31,5 |
| 576p | 720x576 | 50 | 31,3 |
| 576p_2x | 1440x576 | 50 | 31,3 |
| 720p | 1280x720 | 59,94/60 | 45,0 |
| 720p | 1280x720 | 50 | 37,5 |
| 1080i | 1920x1080 | 60 (30) | 33,8 |
| 1080i | 1920x1080 | 50 (25) | 28,1 |
| 1080p | 1920x1080 | 23,97/24 | 27,0 |
| 1080p | 1920x1080 | 25 | 28,1 |
| 1080p | 1920x1080 | 29,97/30 | 33,8 |

| | | |
|---|-------------------------------------|-------------------|
| Omezení rozsahu monitoru pro zdroje grafiky | Frekvence vodorovného vykreslování: | 15 k-50 kHz |
| | Frekvence svisleho vykreslování: | 24-60 Hz |
| | Max. frekvence obrazových bodů: | Digitální: 75 MHz |



.....

Poznámka 1: Funkce se liší v závislosti na modelu.

Poznámka 2: MHL 1080p 3D 24p orámování není podporováno.

Předpisy a bezpečnostní upozornění

Upozornění FCC

Toto zařízení bylo testováno a vyhovuje omezením pro digitální zařízení třídy B dle části 15 směrnic FCC. Tato omezení jsou navržena tak, aby zajišťovala přiměřenou ochranu proti škodlivému rušení při instalaci v domácnosti. Toto zařízení vytváří, používá a může vyzařovat energii na rádiových frekvencích a pokud není nainstalováno a používáno podle pokynů, může způsobovat škodlivé rušení radiokomunikací.

V žádném případě však není možné zaručit, že v určité konkrétní situaci k rušení nedojde. Pokud toto zařízení způsobí škodlivé rušení v rádiovém nebo televizním příjmu, což lze zjistit zapnutím a vypnutím zařízení, doporučujeme uživateli, aby se pokusil rušení napravit jedním nebo více z následujících opatření:

- Přesměrujte nebo přemístěte přijímací anténu.
- Zvětšete vzdálenost mezi zařízením a přijímačem.
- Připojte zařízení do zásuvky v jiném obvodu, než je připojen přijímač.
- Požádejte o pomoc prodejce nebo zkušeného rádiového/televizního technika.

Poznámka: Stíněné kabely

Všechna připojení do jiných počítačových zařízení musí být provedena stíněnými kabely, aby byla dodržena shoda s předpisy FCC.

Poznámka: Periferní zařízení

K tomuto zařízení lze připojit pouze periferní zařízení (vstupní a výstupní zařízení, terminály, tiskárny, atd.), která jsou certifikována a která vyhovují omezením pro zařízení třídy B. Při používání necertifikovaných periferních zařízení bude s velkou pravděpodobností docházet k rušení příjmu rozhlasového a televizního vysílání.

Upozornění

Změny nebo úpravy bez výslovného souhlasu výrobce mohou způsobit ztrátu oprávnění (poskytovaného Federální úřadem pro komunikace FCC) provozovat toto zařízení.

Provozní podmínky

Toto zařízení vyhovuje části 15 směrnic FCC. Provoz zařízení je omezen následujícími dvěma podmínkami: (1) toto zařízení nesmí působit nežádoucí rušení signálu, (2) toto zařízení musí akceptovat jakékoli vnější rušení včetně rušení, které by působilo nežádoucí provoz.

Poznámka: Uživatelé v Kanadě

Toto zařízení třídy B splňuje kanadské předpisy ICES-003.

Remarque à l'intention des utilisateurs canadiens

Cet appareil numérique de la classe B est conforme à la norme NMB-003 du Canada.

Splňuje požadavky ruské/ukrajinské regulační certifikace



Vyhláška pro rádiová zařízení



Poznámka: Následující informace o předpisech se vztahují pouze na modely s bezdrátovým připojením k síti LAN a/nebo s technologií Bluetooth.

Obecné

Tento výrobek splňuje standardy rádiových frekvencí a bezpečnosti každé země nebo regionu, ve kterých byl schválen pro bezdrátové používání. V závislosti na konfiguraci může nebo nemusí tento výrobek obsahovat bezdrátové rádiové zařízení (například moduly bezdrátové LAN a/nebo Bluetooth).

Kanada — slaboproudé bezlicenční rádiové komunikační zařízení (RSS-247)

- a Obecné informace
Provoz zařízení je omezen následujícími dvěma podmínkami:
 1. Toto zařízení nesmí působit nežádoucí rušení signálu a
 2. Toto zařízení musí akceptovat jakékoli vnější rušení včetně rušení, které by působilo nežádoucí činnost zařízení.
- b Provoz v pásmu 2,4 GHz
Aby se zabránilo rádiovému rušení licencovaných služeb, toto zařízení je určeno pro provoz ve vnitřních prostorách a venkovní instalace podléhá licenci.

Seznam platných zemí

Toto zařízení má být používáno přesně podle předpisů a omezení každé země, ve které se používá. Pro podrobnější informace kontaktujte místní úřady země, ve které má být zařízení používáno. Viz <http://ec.europa.eu/enterprise/rte/implem.htm> pro neaktuálnější seznam zemí.



Acer Incorporated
8F, 88, Sec. 1, Xintai 5th Rd., Xizhi
New Taipei City 221, Taiwan

Declaration of Conformity

We,
Acer Incorporated
8F, 88, Sec. 1, Xintai 5th Rd., Xizhi, New Taipei City 221, Taiwan

And,
Acer Italy s.r.l.
Viale delle Industrie 1/A, 20020 Arese (MI), Italy
Tel: +39-02-939-921 ,Fax: +39-02 9399-2913
www.acer.it

Product: DLP Projector
Trade Name: Acer
Model Number: D1P1909/DWX1910/DNX1911/DSV1912/D1P1914
Marketing name: X1527i/X1327Wi/H5385BDi/X1227i/X1127i/H6518STi/D656Di/D626Di/H5385BDi+/D616Di/D606Di/E146Si/V60Fi/V60Wi/H5385ABDi/V60Xi/V60Si/HE-802STi/AF610i/AW610i/AX610i/AS610i/H6517STPi/EV-F57i/EV-W57i/EV-X57i/EV-S57i/S1586Hi/BS-425i/BS-325i/BS-125i/BS-025i/GM513S/DX525i/DX425i/DX225i/DX125i/VH-413S/KF320i/KW320i/KX320i/KS320i/H6541BDi/H5386BDi/H6541BDi+/H5386BDi+/H6542ABDi

We, Acer Incorporated, hereby declare under our sole responsibility that the product described above is in conformity with the relevant Union harmonization legislations: Directive 2014/53/EU on Radio Equipment, RoHS Directive 2011/65/EU and ErP Directive 2009/125/EC. The following harmonized standards and/or other relevant standards have been applied:

| | | |
|---|--|--|
| <input checked="" type="checkbox"/> Electromagnetic compatibility | | |
| <input checked="" type="checkbox"/> EN 55032:2015+AC:2016, Class B | <input checked="" type="checkbox"/> EN 55024: 2010+A1:2015 | <input type="checkbox"/> EN 301 489-7 V1.3.1 |
| <input checked="" type="checkbox"/> EN 61000-3-2:2014 Class D | <input checked="" type="checkbox"/> EN 301 489-1 V2.1.1 | <input checked="" type="checkbox"/> EN 301 489-17 V3.1.1 |
| <input checked="" type="checkbox"/> EN 61000-3-3:2013 | <input type="checkbox"/> EN 301 489-3 V2.1.1 | <input type="checkbox"/> EN 301 489-24 V1.5.1 |
| <input checked="" type="checkbox"/> Radio frequency spectrum usage | | |
| <input checked="" type="checkbox"/> EN 300 328 V2.1.1 | <input type="checkbox"/> EN 302 291-2 V1.1.1 | <input type="checkbox"/> EN 301 908-1 V7.1.1 |
| <input type="checkbox"/> EN 300 440-1 V1.6.1 | <input type="checkbox"/> EN 301 511 V9.0.2 | <input type="checkbox"/> EN 301 908-2 V6.2.1 |
| <input checked="" type="checkbox"/> EN 300 440 V2.2.1 | <input checked="" type="checkbox"/> EN 301 893 V2.1.1 | <input type="checkbox"/> EN 301 908-13 V6.2.1 |
| <input type="checkbox"/> EN 302 291-1 V1.1.1 | | |
| <input checked="" type="checkbox"/> Healthy and Safety | | |
| <input checked="" type="checkbox"/> EN 60950-1:2006/A11:2009/A12:2011/A2:2013 | | <input type="checkbox"/> EN 50360: 2001/A1: 2012 |
| <input type="checkbox"/> EN 62209-1:2006 | <input type="checkbox"/> EN 62311:2008 | <input type="checkbox"/> EN 50566:2013 |
| <input type="checkbox"/> EN 62209-2:2010 | <input type="checkbox"/> EN 62479:2010 | |
| <input checked="" type="checkbox"/> RoHS | | |
| <input checked="" type="checkbox"/> EN 50581:2012 | | |
| <input checked="" type="checkbox"/> ErP | | |
| <input type="checkbox"/> Regulation (EU) No. 617/ 2013 | | <input type="checkbox"/> Regulation (EC) No. 278/2009; EN 50563:2011 |
| <input checked="" type="checkbox"/> Regulation (EC) No. 1275/ 2008; EN 50564:2011 | | |

This radio equipment operates with the following frequency bands and maximum radio-frequency power:

| Frequency bands | GSM | | UMTS | LTE | Bluetooth | WLAN | |
|-------------------------------|---------|-----------|-------|------|-----------|--------|--------|
| | 850/900 | 1800/1900 | | | | 5GHz | 2.4GHz |
| Maximum radio-frequency power | 2W | 1W | 0.25W | 0.2W | <20dBm | <23dBm | <20dBm |

Year to begin affixing CE marking 2019.

RU Jan / Sr. Manager
Acer Incorporated (Taipei, Taiwan)

Apr. 24, 2020
Date



Acer America Corporation
 333 West San Carlos St.,
 Suite 1500
 San Jose, CA 95110
 U. S. A.
 Tel: 254-298-4000
 Fax: 254-298-4147
 www.acer.com



Federal Communications Commission Declaration of Conformity

This device complies with Part 15 of the FCC Rules. Operation is subject to the following two conditions: (1) this device may not cause harmful interference, and (2) this device must accept any interference received, including interference that may cause undesired operation.

The following local Manufacturer / Importer is responsible for this declaration:

| | |
|--------------------------------------|--|
| Product: | DLP Projector |
| Model Number: | D1P1719/D1P1839/D1P1720/DWU1729/DWU1721/DWX1722/DWX1850/DNX1723/DNX1851/DNX1724/DSV1725/DSV1852/DSV1726/DSV1727/DSV1844/DWX1711/DWX1734/DNX1712/DNX1713/D1P1718/DWX1809/DWX1737/DWX1842/DNX1810/DNX1811/DNX1843/D1P1805/D1P1909/DWX1910/DNX1911/DSV1912/D1P1913/D1P1914 |
| Machine Type: | H6540BD/H6545BD/H6521BD/X1623H/X168H/X138WH/X138GWH/X128H/X128GH/X128H/X118H/X118GH/X118AH/X118/X1126AH/S1386WHN/S1386WH/S1286HN/S1286H/V6520/HV532/S1388WHN/S1388WH/X1326A/WH/S1288HN/S1288H/X1226AH/G550/X1527/X1327W/I/H5385BDI/X1227I/X1127I/X1526AH/H65185T/E156D/E146F/E155F/D860D/D666D/D626D/D616D/D616/D606D/D606B/D606/D506AD/T421D/T421D/T411D/T411D/V151/T423D/T423D/D526AD/T413D/T413D/D516AD/D656Di/D626Di/H5385BDI+/D616Di/D606Di/D656D+/D626D+/D616D+/D606D+/E146Si/HE-806J/HE-805L/HE-802K/EV-WU80H/EV-WU65H/EV-W65H/EV-X65H/EV-X65/EV-S65H/EV-S65A/EV-S65/EV-S57AH/XS-W31HG/XS-W31H/XS-X31HG/XS-X31H/HT-810/XS-W33HG/XS-W33H/EV-W57AH/XS-X33HG/XS-X33H/EV-X57AH/V60FI/V60W/I/H5385ABDI/V60Xi/V60Si/V60F/V60W/V60X/V60S/HE-802STI/GM532/H6512BD+/GM512/V50U/V36U/V36W/V36X/V36XC/V36S/V36SB/V16S/V26AS/F1386WHN/F1386WH/F1286HN/F1286H/HV533/F1388WHN/F1388WH/V26AW/F1288HN/F1288H/V26AX/AF610I/AW610I/AX610I/AS610I/AF610/AW610/AX610/AS610/H6517STP/VH-432/V62B/VH-412/AU540/AU319/AW319/AX319/AX319D/AS319/AS319E/AS309/AS600A/SE410L/SE410/SE210L/SE210/TH-432/SE412L/SE412/AW600A/SE212L/SE212/AX600A/EV-F57I/EV-W57I/EV-X57I/EV-S57I/EV-F57AH/S1586HI/GM534/H6521ABD/DX620/DX612/DX412/DX212/DX212G/DX112/DX112C/DX112G/DX125A/DS-310T/DS-310/DS-110T/DS-110/V7500+/DS-312T/DS-312/DX425A/DS-112T/DS-112/DX225A/BS-425I/BS-325I/BS-125I/BS-025I/BS-425A/GM513S/VH-434/BS-520/BS-512/BS-312/BS-112/BS-112E/BS-012/BS-012K/BS-012E/BS-025A/S1286GH/BS-325A/BS-125A/DX525I/DX425I/DX225I/DX125I/DX525A/VH-413S/KU330/KU316/KW316/KX316/KX316B/KS316/KS316A/KS316B/KS320A/KW320A/KX320A/KF320I/KW320I/KX320I/KS320I/X1223HG/X1286G/X1123HG/X1186G/H6541BDI/H5386BDI/H6541BDI/X138WHP/X128HP/X118HP/H6541BDI+/H5386BDI+/H6541BD+/BS-312P/BS-112P/BS-012P/H6542ABDI/X128HG/X118HG |
| Name of Responsible Party: | Acer America Corporation |
| Address of Responsible Party: | 333 West San Carlos St. Suite 1500 San Jose, CA 95110 U. S. A. |
| Contact Person: | Acer Representative |
| Phone No.: | 254-298-4000 |
| Fax No.: | 254-298-4147 |