

DLP Projektor Acer
PD1330W/LK-W300/EW330/
K731/FD-230/VD5310/
AWX2002/PD1530i/LK-F300i/
EF330i/K751i/FD-430i/
VD6510i/A1P2001
Uživatelská příručka

Copyright © 2020. Acer Incorporated.
Všechna práva vyhrazena.

Projektor Acer – uživatelská příručka
Původní vydání: 09/2020

Změny měly být provedeny pravidelně k informování v této publikaci bez nutnosti potvrzení jinou osobou z každé revize nebo změny. Tyto změny budou zahrnuty v novém vydání tohoto manuálu nebo doplňkových dokumentů a publikací. Tato společnost nevytváří námitky nebo záruky, buď vyjadřených nebo zahrnutých, respektuje obsah a výslovně popírá nejednoznačné neshody v obchodovatelnosti nebo kondice pro zvláštní účel.

Zaznamenejte číslo modelu, datum nákupu, uvedené informace v prostoru pod. Sériové číslo a číslo modelu je zaznamenáno na štítku připevněném k vašemu počítači. Veškerá korespondence vztahující se k vaší jednotce by měla obsahovat sériové číslo a číslo modelu.

Žádná část této publikace by neměla být reprodukována, uležana ve vyhledávacích informací nebo přenesena v nějaké formě nebo prostředky elektronicky, mechanicky, fotokopírována, zaznamenána a podbně, bez jasného písemného svolení Acer Incorporated.

Projektor Acer

Číslo modelu: _____

Sériové číslo: _____

Datum zakoupení: _____

Zakoupení: _____

Acer a logo Acer jsou registrované ochranné známky společnosti Acer Incorporated. Názvy ostatních společností nebo ochranné známky jsou v tomto dokumentu použity pouze pro identifikační účely a jsou majetkem příslušných společností.

„HDMI™ logo HDMI a rozhraní High-Definition Multimedia Interface jsou ochranné známky nebo registrované ochranné známky společnosti HDMI Licensing LLC.“

Informace pro vaši bezpečnost a pohodlí

Předlivě si přečtěte tyto pokyny. Uschovejte tento dokument pro budoucí použití. Dodržujte veškerá varování a pokyny uvedené na tomto výrobku.

Vypnutí zařízení před čištěním

Před čištěním odpojte zařízení z elektrické zásuvky. Nepoužívejte tekuté ani aerosolové čističe. K čištění použijte vlhký hadřík.

Upozornění pro zástrčku jako odpojovací prvek

Při připojování a odpojování přívodu externího zdroje napájení dodržujte následující pokyny:

- Zdroj napájení nainstalujte před připojením napájecího kabelu do elektrické zásuvky.
- Před odpojením zdroje napájení od projektoru odpojte napájení kabel.
- Pokud má systém více zdrojů napájení, odpojte systém od proudu odpojením všech napájecích kabelů ode všech zdrojů napájení.

Upozornění na dostupnost

Elektrická zásuvka, do které připojujete napájecí kabel, musí být snadno dostupná a musí se nacházet co nejbližně obsluhy zařízení. Je-li třeba odpojit zařízení od napájení, odpojte napájecí kabel z elektrické zásuvky.



Varování!

- Toto zařízení nepoužívejte v blízkosti vody.
- Neumísťujte zařízení na nestabilní vozíky, stojany nebo stoly. V případě pádu může dojít k vážnému poškození.
- Větrací štěrby a otvory zajišťují spolehlivý provoz zařízení a chrání jej před přehřátím. Tyto otvory nesmí být zakryty ani jinak omezeny. Při umístění zařízení na postel, pohovku, polštář nebo jiný měkký povrch nesmí být větrací otvory nikdy zablokované.

Toto zařízení nesmí být v žádném případě umístěno poblíž radiátoru nebo jiného tepelného zdroje a ani nesmí být použito jako vestavěná aplikace, aniž by byla zajištěno dostatečné větrání.

- Nikdy nezasunujte žádné předměty do otvorů v plášti zařízení. Může se jednat o součásti pod vysokým napětím nebo o uzemňovací vývody. Při kontaktu hrozí nebezpečí požáru nebo úrazu elektrickým proudem. Zabraňte potřísnění nebo vniknutí tekutiny do zařízení.

- Aby se zabránilo poškození vnitřních součástí a úniku elektrolytu z baterie, neumíst'ujte zařízení na vibrující povrch.
- Počítač nepoužívejte při sportu, cvičení nebo v prostředí s vibracemi, protože by mohlo dojít k neočekávanému zkratu nebo poškození rotujících zařízení.

Používání elektrické energie

- Toto zařízení musí být napájeno typem napájení uvedeným na štítku s označením. Pokud si nejste jistí, jaký typ napájení máte k dispozici, obraťte se na prodejce nebo na místního dodavatele elektrické energie.
- Nepokládejte nic na napájecí kabel. Umístěte zařízení tak, aby nikdo na napájecí kabel nestoupal.
- Používáte-li při napájení zařízení prodlužovací kabel, nesmí jmenovitá proudová kapacita napájeného zařízení překračovat jmenovitou proudovou kapacitu prodlužovacího kabelu. Celková jmenovitá kapacita všech zařízení připojených k jedné elektrické zásuvce nesmí překročit kapacitu pojistky.
- Nepřetěžujte elektrický přívod, prodlužovací kabel nebo zásuvku připojením příliš mnoha spotřebičů. Celková zátěž systému nesmí přesáhnout 80 % kapacity příslušné větve napájecího obvodu. V případě použití prodlužovacích kabelů nesmí zátěž přesáhnout 80% vstupního výkonu prodlužovacího kabelu.
- Napájecí adaptér tohoto zařízení je vybaven 3žilovou uzemněnou zástrčkou. Tuto zástrčku lze připojit pouze do uzemněné elektrické zásuvky. Před zasunutím zásuvky napájecího adaptéru zkontrolujte, zda je elektrická zásuvka řádně uzemněna. Nepřipojujte zástrčku do neuzemněné elektrické zásuvky. Podrobné informace vám poskytne odborný elektrikář.



.....

Varování! Uzemňovací kolík představuje bezpečnostní prvek. Používání elektrické zásuvky, která není řádně uzemněná, může způsobit úraz elektrickým proudem nebo zranění.



.....

Poznámka: Uzemňovací kolík poskytuje rovněž dobrou ochranu před nečekaným šumem tvořeným okolními elektrickými zařízeními, který může omezovat provoz tohoto zařízení.

- Toto zařízení používejte pouze s dodaným napájecím kabelem. Je-li třeba napájecí kabel vyměnit, musí nový elektrický kabel splňovat následující podmínky: odpojitelný kabel uvedený v UL/certifikovaný CSA, se schváleným VDE nebo podobný, maximální délka 4,5 m (14,76 stop).

Servis zařízení

Nepokoušejte se provádět sami opravy tohoto zařízení. Při otevření nebo odejmutí krytů hrozí nebezpečí kontaktu se součástmi pod vysokým napětím nebo jiná nebezpečí. Veškeré opravy může provádět pouze kvalifikovaný servis.

V následujících případech odpojte zařízení ze zásuvky a požádejte kvalifikovaného servisního technika o odbornou opravu:

- napájecí kabel je poškozený nebo polámaný
- do zařízení vnikla tekutina
- zařízení bylo vystaveno dešti nebo vodě
- došlo k pádu zařízení nebo k poškození skříně
- výkon zařízení se znatelně změnil a je třeba provést opravu
- při dodržení pokynů pro používání zařízení nefunguje normálně



.....

Poznámka: Používejte pouze ovládací prvky uvedené v uživatelské příručce. Nesprávné používání ostatních ovládacích prvků může způsobit poškození takového rozsahu, že bývá pro obnovení normálního fungování zařízení často zapotřebí rozsáhlé opravy kvalifikovaným technikem.



.....

Varování! Z bezpečnostních důvodů při přidávání nebo výměně komponent nepoužívejte nekompatibilní součásti. Poradte se s prodejcem o možnostech nákupu.

Toto zařízení a jeho doplňky mohou obsahovat drobné díly. Uchovávejte je mimo dosah malých dětí.

Další bezpečnostní informace

- Nikdy se nedívejte do objektivu projektoru, když zdroj světla svítí. Jas může poškodit zrak.



RG2 IEC/EN 62471-5:2015

- Nejdříve zapněte projektor a potom zdroj signálu.
- Neumisujte zařízení v následujících prostředích:
 - Špatně větraný nebo omezený prostor. Je nezbytné, aby byl mezi projektorem a stěnami volný prostor alespoň 50 cm a aby bylo zajištěno proudění vzduchu okolo projektoru.
 - Místa, na kterých se může prudce zvýšit teplota, například v automobilu se zavřenými okénky.
 - Místa s nadměrnou vlhkostí, prachem nebo cigaretovým dýmem mohou znečišťovat optické součásti, zkracovat životnost a ztmavovat obraz.
 - Místa v blízkosti alarmů.
 - Místa s okolní teplotou nad 40°C/104°F. V takovém prostředí mohou ventilátory pracovat v pohotovostním režimu.

- Místa o nadmořské výšce nad 10 000 stop.
- Pokud s projektorom není něco v pořádku, ihned jej odpojte. Nepoužívejte projektor, ze kterého vychází kouř, zvláštní zvuk nebo zápach. Může dojít k požáru nebo úrazu elektrickým proudem. V takovém případě okamžitě projektor odpojte a kontaktujte prodejce.
- Používejte toto zařízení tak, aby se zabránilo jeho poškození nebo pádu. V takovém případě požádejte prodejce o kontrolu.
- Nezaměřujte objektiv do slunce. Může dojít k požáru.
- Po vypnutí projektoru zajistěte, aby projektor nebyl odpojen od napájení, dokud nedokončí cyklus chlazení.
- Nevypínejte náhle hlavní vypínač ani neodpojujte projektor během provozu. Optimální je po vypnutí hlavního napájení vyčkat, až se vypne ventilátor.
- Nedotýkejte se mřížky výstupu vzduchu a dolní desky, které se zahřívají.
- Pravidelně čistěte vzduchový filtr (je-li k dispozici). Když jsou filtr nebo větrací otvory ucpané prachem nebo nečistotami, může se zvýšit vnitřní teplota a způsobit poškození.
- Nehleďte do mřížky výstupu vzduchu během provozu projektoru. Mohlo by dojít ke zranění očí.
- Když je projektor zapnutý, vždy otevřete závěrku objektivu nebo sejměte krytku objektivu.
- Když je projektor v provozu, neblokujte objektiv projektoru žádným předmětem, protože by mohlo dojít k zahřátí objektu, jeho deformaci či dokonce ke vzniku požáru. Chcete-li dočasně zdroj světla zhasnout, stiskněte na dálkovém ovladači tlačítko HIDE.
- Nepokoušejte se tento projektor demontovat. Uvnitř zařízení se nacházejí vysoká napětí, která vás mohou zranit.
- Neumíst'ujte projektor do svislé polohy na jeho zadní část. Mohlo by dojít k převrácení projektoru, zranění nebo poškození.
- Toto zařízení lze použít k zobrazení obráceného obrazu pro stropní instalaci. Pro stropní instalaci tohoto projektoru používejte pouze sadu pro stropní instalaci Acer a zajistěte její bezpečnou montáž.
- Projektor by měl být umístěn vodorovně pouze pomocí stolního režimu nebo režimu pro montáž na strop a jeho úhly náklonu by neměly přesáhnout 6 stupňů, jinak by došlo k dramatickému snížení životnosti lampy nebo závažnému bezpečnostnímu riziku nesprávné funkce systému.



Upozornění pro poslech

V zájmu ochrany sluchu dodržujte následující pokyny.

- Hlasitost zvyšujte postupně na úroveň, na které slyšíte čistě a pohodlně.
- Po přizpůsobení vašeho sluchu již hlasitost nezvyšujte.
- Nepsouchejte dlouhodobě hlasitou hudbu.
- Nepřehlušujte hlučné okolí zvýšením hlasitosti.
- Pokud neslyšíte osoby, které hovoří blízko vás, snižte hlasitost.

Pokyny pro likvidaci

Toto elektronické zařízení nelikvidujte společně s komunálním odpadem. Použité zařízení recyklujte, aby se minimalizovalo znečištění a zajistila maximální ochrana životního prostředí. Další informace o Směrnici pro likvidaci použitého elektrického a elektronického vybavení (WEEE) viz

<http://www.acer-group.com/public/Sustainability/index.htm>



Úvodem

Poznámky k používání

Co máte dělat:

- Před čištěním zařízení vypněte.
- Pláš zařízení čistěte měkkým hadříkem navlhčeným v mírném čistícím prostředku.
- Nebudete-li zařízení delší dobu používat, odpojte zástrčku napájecího kabelu z elektrické zásuvky.

Co nemáte dělat:

- Neblokujte větrací štěrby a otvory zařízení.
- Zařízení nečistěte abrazivními čistícími prostředky, vosky nebo rozpouštědly.
- Nepoužívejte zařízení v následujících podmínkách:
 - V extrémně teplém, studeném nebo vlhkém prostředí.
 - Na místech s vysokou koncentrací prachu a nečistot.
 - V blízkosti zařízení, která vytvářejí silné magnetické pole.
 - Na přímém slunečním světle.

Zásady

Dodržujte veškerá varování, zásady a pokyny pro údržbu uvedené v této uživatelské příručce pro zajištění co nejdéší životnosti tohoto zařízení.



Varování:

- Nikdy se nedívejte do objektivu projektoru, když je projektor zapnutý. Jasně světlo může poškodit zrak.
- Aby se zabránilo nebezpečí požáru nebo úrazu elektrickým proudem, nevystavujte toto zařízení dešti nebo vlhkosti.
- Toto zařízení neotevírejte ani nedemontujte - hrozí nebezpečí úrazu elektrickým proudem.
- Po vypnutí lampy zajistěte, aby projektor nebyl odpojen od napájení, dokud nedokončí cyklus chlazení.
- Nejdříve zapněte projektor a potom zdroje signálu.
- Během provozu projektoru nenasazujte víčko na objektiv.

Informace pro vaši bezpečnost a pohodlí	iii
Úvodem	viii
Poznámky k používání	viii
Zásady	viii
Úvod	1
Funkce zařízení	1
Obsah krabice	2
Přehled projektoru	3
Přehled projektoru	3
Ovládací panel	4
Rozvržení dálkového ovladače	5
Začínáme	7
Připojení projektoru	7
Vypnutí a zapnutí napájení	9
Zapnutí projektoru	9
Vypnutí projektoru	10
Nastavení promítaného obrazu	11
Nastavení výšky promítaného obrazu	11
Dosažení požadované velikosti obrazu úpravou vzdálenosti a zoomu	12
Uživatelské ovládací prvky	14
Nabídka Instalace	14
Nabídky na obrazovce (OSD)	15
Barva	16
Obraz	19
Nastavení	22
Správa	27
Zvuk	28
3D	29
Jazyk	30
Acer Splash Downloader	31
Úvod	31

Obsah

Používání nástroje Acer Splash Downloader	31
Dodatky	34
Odstraňování problémů	34
Významy indikátorů LED a výstrah	38
Stropní instalace	39
Technické údaje	40
Kompatibilní režimy	43
Poznámky o předpisech a bezpečnosti	46

Úvod

Funkce zařízení

Toto zařízení je jednočipový projektor DLP®. Mezi skvělé funkce, které toto zařízení nabízí, patří:

- Technologie DLP®
- Umožňuje projekci 3D obsahu pomocí technologie DLP Link: Podpora Blu-Ray 3D
- Jedno stisknutí tlačítka „3D“ na dálkovém ovladači umožňuje rychlý a snadný přístup k 3D funkcím
- Technologie Acer ColorBoost Technology zajišťuje opravdové přírodní barvy pro sytý a živý obraz
- Vysoký jas a kontrastní poměr
- Různé zobrazovací režimy umožňují optimální výkon za jakýchkoli podmínek
- Kompatibilní s režimy NTSC / PAL / SECAM a podpora režimu HDTV (720p, 1080i, 1080p)
- Ekonomický režim (ECO) s nižší spotřebou prodlužuje životnost projektoru
- Technologie Acer EcoProjection zajišťuje inteligentní přístup k řízení spotřeby a zlepšení fyzické efektivity
- Pokročilá korekce lichoběžníkového obrazu zajišťuje optimální prezentace
- Mnohojazyčné nabídky na obrazovce (OSD)
- Projekční objektiv s ručním ostřením/přiblížením
- 0,8 – 2X digitální zoom a funkce posouvání
- Kompatibilní s operačními systémy Microsoft® Windows® 2000, XP, 7, 8, 8.1, 10, Vista®, Macintosh OS, Chrome OS
- Nastavení LAN umožňují vzdálenou správu projektorů prostřednictvím webového prohlížeče
- Kompatibilní s technologií Crestron
- Je podporována funkce CEC (Consumer Electronics Control)
- Podpora LumiSense
- Podpora funkce BluelightShield
- Nastavitelný výkon zdroje světla

Obsah krabice

Tento projekt je dodáván se všemi položkami uvedenými níže. Zkontrolujte, zda je vaše zařízení kompletní. Pokud některá položka chybí, ihned kontaktujte prodejce.

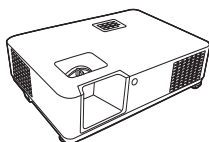

Projektor



Napájecí kabel



Kabel VGA
(volitelně)



Kabel HDMI
(volitelně)



Bezpečnostní karta
(volitelně)



Uživatelská
příručka (CD-ROM)
(volitelně)



Dálkový ovladač



Průvodce pro
rychlé uvedení do
provozu



Baterie AAA x 2



Brašna
(volitelně)

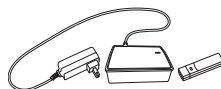

Sada hardwarového klíče WirelessHD
(MWIHD1) (volitelně)



Poznámka: V jednotlivých regionech a podle modelů se obsah balení může lišit.

Přehled projektoru

Přehled projektoru

Přední/horní strana

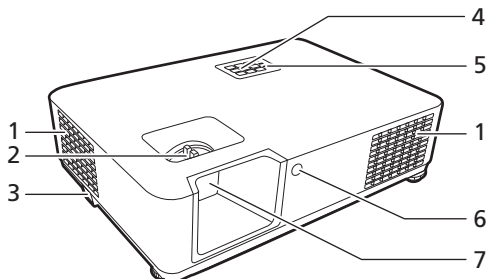

#	Popis	#	Popis
1	Ventilační otvory	5	Indikátor LED
2	Ovladač zvětšení a ovladač ostření	6	Přijímač dálkového ovládání
3	Slot pro bezpečnostní zámek	7	Projekční objektiv
4	Panel Ovládání		

Zadní strana

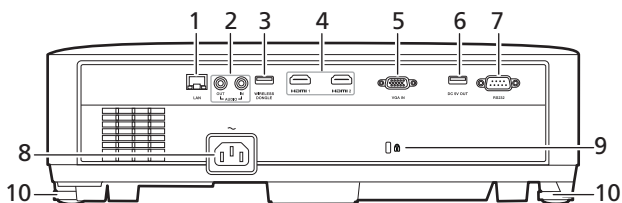

Poznámka: Rozhraní konektoru závisí na specifikacích modelu.

#	Popis	#	Popis
1	LAN (port RJ45 pro 10/100M Ethernet)	6	Výstup 5V DC (servisní)
2	Konektor vstupu zvuku Konektor výstupu zvuku	7	Konektor RS232
3	Konektor USB (typ A)	8	Zásuvka napájení
4	Konektor HDMI	9	Port zámku Kensington™
5	Konektor pro vstup analogového signálu RGB/HDTV/komponentního videa	10	Kolečko nastavení sklonu

Spodní strana

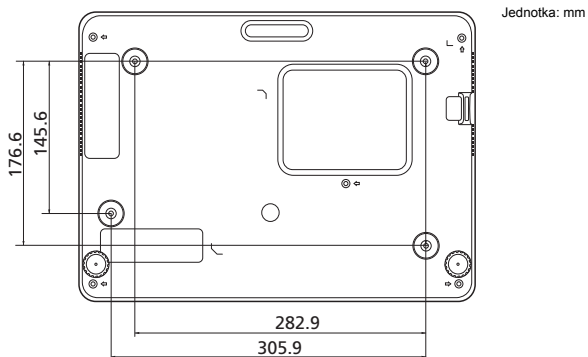

Ovládací panel

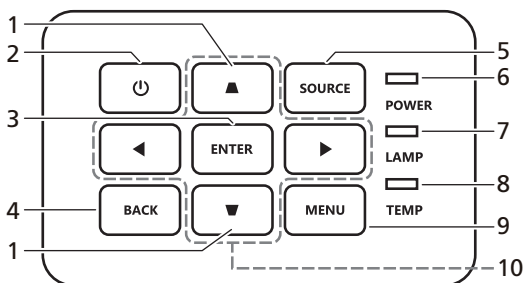

#	Funkce	Popis
1	Kor. zkreslení	Nastaví deformaci obrazu způsobenou naklopenou projekcí.
2	Vypínač napájení	Obraťte se na část „Vypnutí a zapnutí napájení“.
3	ENTER	Potvrdí váš výběr položek.
4	BACK	Zruší váš výběr nebo přejde zpět na předchozí stránku.
5	SOURCE	Mění aktivní zdroj.
6	POWER	Indikátor LED napájení.
7	LAMP	Indikátor LED zdroje světla.
8	TEMP	Indikátor LED teploty.
9	MENU	Stisknutím tlačítka „MENU“ spustíte nabídku OSD, vrátíte se na předchozí krok nabídky OSD nebo nabídku OSD ukončíte.
10	Čtyři směrová tlačítka pro výběr	Vybere položky nebo provede změny vašeho nastavení.

Rozvržení dálkového ovladače

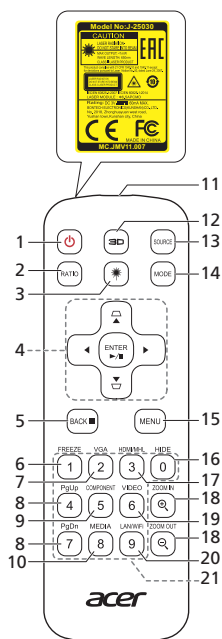

#	Funkce	Popis
1	POWER	Obraťte se na část „Vypnutí a zapnutí napájení“.
2	RATIO	Volba poměru stran.
3	Laser	Vydává viditelné ukazovací laserové světlo pro prezentační účely. Tato funkce není k dispozici u projektorů prodávaných v Japonsku a Číně.
4	Lichoběžník	Nastaví deformaci obrazu způsobenou naklopenou projekcí.
	Čtyři směrová tlačítka pro výběr	Vybere položky nebo provede změny vašeho nastavení.
	ENTER	Potvrdí váš výběr položek.
	Přehrátk/ pozastavit	
5	BACK	Zruší váš výběr nebo přejde zpět na předchozí stránku.
	Zastavit	
6	FREEZE	Slouží k pozastavení promítaného obrazu.

#	Funkce	Popis
7	VGA	Slouží k přepnutí zdroje na VGA. Tento konektor podporuje analogový signál RGB a YPbPr (480i/480p/576i/576p/720p/1080i/1080p).
8	PgUp/PgDn	Pouze pro režim počítače. Toto tlačítko slouží k výběru další nebo předchozí stránky. Tato funkce je k dispozici pouze, když je projektor připojen k počítači prostřednictvím kabelu mini USB.
9	COMPONENT	(Žádná funkce)
10	MEDIA	Otevře se stránka NASTAVENÍ MÉDIÍ. (pro modely kompatibilní s LAN/bezdrátovým připojením)
11	Vysílač infračerveného signálu	Odesílá signály do projektoru.
12	3D	Stisknutím otevřete nabídku 3D pro úpravu nastavení 3D.
13	SOURCE	Mění aktivní zdroj.
14	MODE	Slouží k výběru režimu zobrazení.
15	MENU	Spustí nebo ukončí nabídku na obrazovce (OSD).
16	HIDE	Jedním stisknutím tlačítka „HIDE“ skryjete obraz a dalším stisknutím jej znovu obnovíte.
17	HDMI/MHL	Pro změnu zdroje na HDMI™ (nebo MHL). (pro model s konektorem HDMI™/MHL)
18	ZOOM IN/ZOOM OUT	Slouží k přiblížení nebo oddálení obrazu projektoru.
19	VIDEO	Slouží k přepnutí zdroje na kompozitní video.
20	LAN/WiFi	Slouží k přepnutí zdroje na LAN/WiFi. (pro modely kompatibilní s LAN/bezdrátovým připojením)
21	Klávesnice 0 - 9	Stisknutím tlačítek „0~9“ zadejte heslo v „Nastavení“ > „Zabezpečení“ OSD.

Začínáme

Připojení projektoru

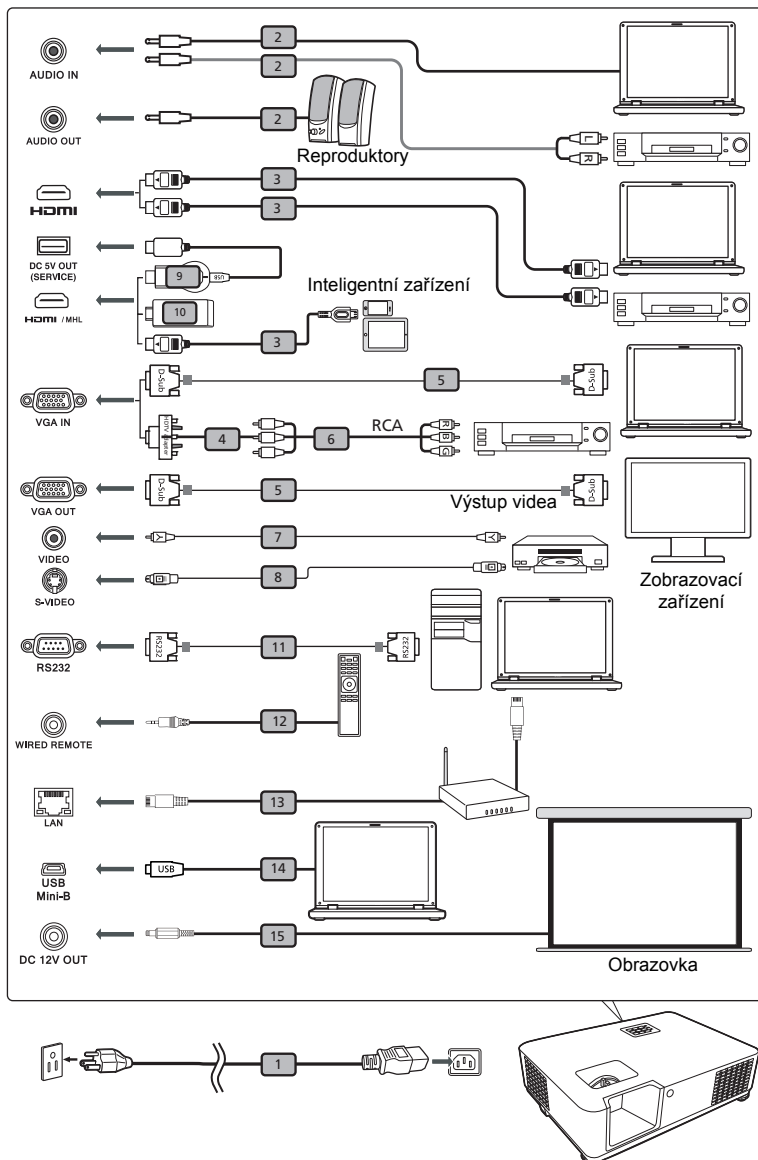

Poznámka: Rozhraní konektoru závisí na specifikacích modelu.

#	Popis	#	Popis
1	Napájecí kabel	9	Kabel RS232
2	Audio kabel	10	Hardwarový klíč WirelessHD
3	Kabel HDMI (MHL)	11	Bezdrátový hardwarový klíč
4	Adaptér VGA na komponentní video/ HDTV	12	Kabelový dálkový ovladač
5	Kabel VGA	13	Kabel RJ45
6	3 x kabel komponentního videa/RCA	14	Kabel USB
7	Kompozitní video kabel	15	Kabel 12V DC
8	S-video kabel		



.....

Poznámka: Aby byla zajištěna dobrá spolupráce projektoru a počítače, musí být časování režimu zobrazení kompatibilní s projektozem.

Poznámka: Některá chytrá zařízení vyžadují převodník (dodaný výrobcem takového chytrého zařízení) pro povolení funkce MHL.

Poznámka: Kompatibilní hardwarové klíče HDMI/MHL: WirelessHD (MWIHD1), MWA3, HWA1, Chromecast™.

Vypnutí a zapnutí napájení

Zapnutí projektoru

- 1 Řádně připojte napájecí kabel a kabel signálu. Indikátor napájení začne blikat červeně.
- 2 Zapněte projektor stisknutím  (POWER) na ovládacím panelu nebo dálkovém ovládní a LED ukazatele napájení se rozsvítí modře.
- 3 Zapněte zdroj (počítač, notebook, videopřehrávač atd.). Projektor automaticky rozpozná zdroj (když projektor zapnete poprvé nebo funkce Výběr zdroje function je nastavena na „Auto“).
 - Jestliže se zobrazí zpráva „Žádný signál“, zkontrolujte, zda jsou řádně připojené kabely signálu.
 - Pokud připojíte současně více zdrojů, použijte „SOURCE“ na ovládacím panelu nebo dálkovém ovládní, nebo tlačítko přímého zdroje na dálkovém ovládní pro přepnutí mezi vstupy.

Vypnutí projektoru

- 1 Vypněte projektor stisknutím vypínače. Zobrazí se tato zpráva:
**„Please press the power button again to complete the shutdown process.
 (Vypnutí dokončíte dalším stisknutím vypínače.)“**
 Znovu stiskněte vypínač.
- 2 LED indikátor napájení začne svítit červeně, což označuje pohotovostní režim.
- 3 Nyní můžete bezpečně odpojit napájecí kabel.



Varovné indikátory:

- **„Projektor je přehřátý. Zdroj světla se brzy vypne.“**
 Tato zobrazená zpráva informuje, že projektor je přehřátý. Lampa automaticky zhasne, projektor se automaticky vypne a indikátor LED teploty začne svítit červeně. Kontaktujte nejbližšího prodejce nebo servisní středisko.
- **„Selhání ventilátoru. Zdroj světla se brzy vypne.“**
 Tato zobrazená zpráva informuje, že nefunguje ventilátor. Lampa automaticky zhasne, projektor se automaticky vypne a indikátor LED teploty bude blikat. Kontaktujte nejbližšího prodejce nebo servisní středisko.



Poznámka: Kdykoli se projektor automaticky vypne a indikátor LED lampy začne svítit červeně, kontaktujte nejbližšího prodejce nebo servisní středisko.

Nastavení promítaného obrazu

Nastavení výšky promítaného obrazu

Projektor je vybaven nožičkami pro nastavení výšky obrazu.

Zvýšení obrazu:

- 1 Pomocí předního kolečka nastavení náklonu zvýšte obraz do požadovaného úhlu výšky.

Snížení obrazu:

- 1 Pomocí předního kolečka nastavení náklonu snižte obraz do požadovaného úhlu výšky.

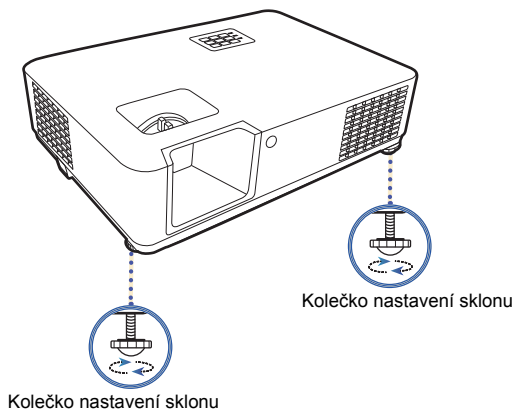

Dosažení požadované velikosti obrazu úpravou vzdálenosti a zoomu

V následující tabulce jsou uvedeny možnosti dosažení požadované velikosti obrazu úpravou polohy nebo nastavením ovladače zoomu.

- PD1330W/LK-W300/EW330/K731/FD-230/VD5310

Aby bylo dosaženo velikosti obrazu 70", umístěte projektor ve vzdálenosti 2,1 m a 2,5 m od plátna a nastavte příslušný stupeň přiblížení.

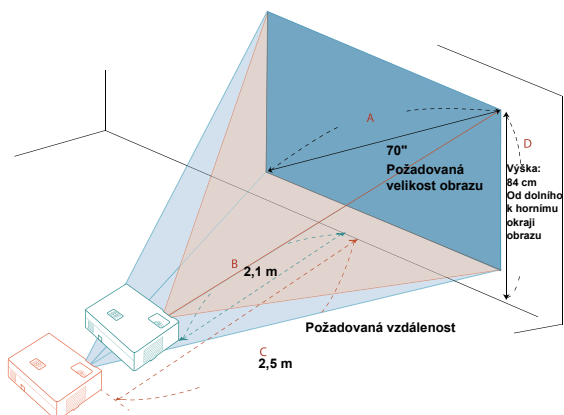

Požadovaná velikost obrazu		Požadovaná vzdálenost (m)		Výška (cm)
Úhlopříčka (palce) < A >	Š (cm) x V (cm)	Max. zoom < B >	Min. zoom < C >	Od dolního k hornímu okraji obrazu < D >
30	65 x 40		1,1	36
40	86 x 54	1,2	1,4	48
50	108 x 67	1,5	1,8	60
60	129 x 81	1,8	2,1	72
70	151 x 94	2,1	2,5	84
80	172 x 108	2,4	2,8	96
90	194 x 121	2,7	3,2	108
100	215 x 135	3,0	3,5	120
120	258 x 162	3,5	4,2	145
150	323 x 202	4,4	5,3	181
180	388 x 242	5,3	6,4	217
200	431 x 269	5,9	7,1	241
250	538 x 337	7,4	8,8	301
300	646 x 404	8,9		361

Poměr zoomu: 1,2 x

- PD1530i/LK-F300i/EF330i/K751i/FD-430i/VD6510i
- Aby bylo dosaženo velikosti obrazu 70", umístěte projektor ve vzdálenosti 2,0 m a 2,4 m od plátna a nastavte příslušný stupeň přiblížení.

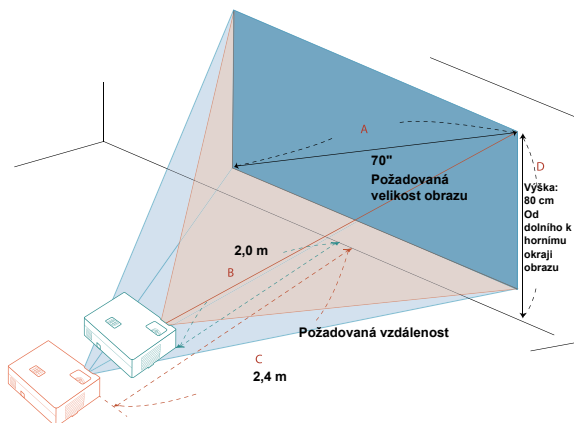

Požadovaná velikost obrazu		Požadovaná vzdálenost (m)		Výška (cm)
Úhlopříčka (palce) < A >	Š (cm) x V (cm)	Max. zoom < B >	Min. zoom < C >	Od dolního k hornímu okraji obrazu < D >
30	66 x 37		1,0	34
40	89 x 50	1,2	1,4	46
50	111 x 62	1,4	1,7	57
60	133 x 75	1,7	2,1	68
70	155 x 87	2,0	2,4	80
80	177 x 100	2,3	2,8	91
90	199 x 112	2,6	3,1	103
100	221 x 125	2,9	3,5	114
120	266 x 149	3,5	4,1	137
150	332 x 187	4,3	5,2	171
180	398 x 224	5,2	6,2	205
200	443 x 249	5,8	6,9	228
250	553 x 311	7,2	8,6	285
300	664 x 374	8,6		342

Poměr zoomu: 1,2 x

Uživatelské ovládací prvky

Nabídka Instalace

Nabídka Instalace poskytuje nabídku OSD (Onscreen Display) pro instalaci a údržbu projektoru. Použijte OSD, pouze pokud se na obrazovce zobrazí zpráva „Žádný signál“ nebo když projektor hledá vstupní signál.

- 1 Zapněte projektor stisknutím tlačítka  (NAPÁJENÍ) na ovládacím panelu nebo na dálkovém ovladači.
- 2 Stiskněte tlačítko „MENU“ na ovládacím panelu nebo na dálkovém ovladači pro spuštění OSD pro instalaci a údržbu projektoru.

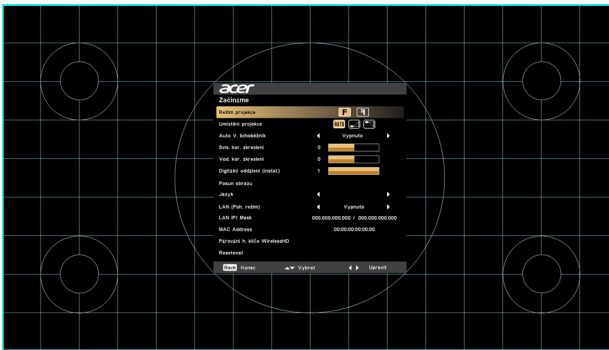

- 3 Vzor na pozadí působí jako vodičko pro úpravu kalibrace a nastavení zarovnání, jako je velikost a vzdálenost obrazovky, zaostření a další.



Poznámka: Snímek obrazovky OSD je pouze pro reference a může se lišit od aktuálního zobrazení.

- 4 Instalační nabídka obsahuje několik voleb. Pomocí tlačítek šipka nahoru a dolů vyberte určitou možnost, pomocí tlačítek šipka vlevo a vpravo upravte nastavení vybrané možnosti a pomocí tlačítka šipka vpravo otevřete podnabídku pro nastavení funkce. Po opuštění nabídky se nová nastavení automaticky uloží.
- 5 Pokud kdykoli stisknete „MENU“, nabídku ukončíte a vrátíte se na úvodní obrazovku Acer.

Nabídky na obrazovce (OSD)

Projektor má mnohojazyčné nabídky na obrazovce (OSD), které vám umožňují upravovat obraz a měnit různá nastavení.

Používání nabídek OSD



- Pro otevření nabídky OSD stiskněte „MENU“ na ovládacím panelu nebo na dálkovém ovládacím.
- Až se OSD zobrazí, pomocí ▲ ▼ vyberte položku v hlavní nabídce. Po výběru požadované položky v hlavní nabídce stiskněte ► pro vstup do podnabídky a možnost nastavení funkce.
- Pomocí ▲ ▼ vyberte požadovanou položku a upravte nastavení pomocí ◀ ▶ .
- V podnabídce vyberte další položku, kterou chcete upravit, a upravte ji podle popisu výše.
- Pokud na ovládacím panelu nebo na dálkovém ovladači stisknete „MENU“, obrazovka se vrátí do hlavní nabídky.
- Pro ukončení nabídky OSD znovu stiskněte „MENU“ na ovládacím panelu nebo na dálkovém ovládacím. Nabídka se zavře a projektor automaticky uloží nová nastavení.



Poznámka: Některá z následujících nastavení OSD nemusí být k dispozici. Viz prosím aktuální OSD vašeho projektoru.

Barva

<p>Režim zobrazení</p>	<p>K dispozici je mnoho továrních přednastavení optimalizovaných pro různé typy obrazů.</p> <ul style="list-style-type: none"> • Světlý: Pro optimalizaci jasu. • Prezentace: Pro prezentace na schůzích s vyšším jasem. • Standard: Pro běžné prostředí. • Rec.709: Pro normu Rec. 709. • Film: Pro jasnější přehrávání obecných filmů/videí/fotografií. • Tmavé kino: Pro tmavý obsah kina. • Hra: Pro herní obsah. • Fotbal: Pro fotbal. • Video: Pro přehrávání videa v jasném prostředí. • Vzdělání: Pro vzdělávací prostředí. • DICOM SIM: Pro soubory formátu DICOM v režimu simulace, a ne pro skutečnou diagnózu. • ISF den/ISF noc: K dispozici, pouze pokud je povolena funkce ISF. • Uživatel 1/Uživatel 2/Uživatel 3: Uložení uživatelských nastavení do paměti.
<p>Barev. profil</p>	<p>K dispozici, když v nabídce Režim zobrazení vyberete možnost Uživatel 1/Uživatel 2/Uživatel 3. Některý z režimů zobrazení můžete použít jako výchozí bod a přizpůsobit nastavení. Níže uvedené položky OSD lze upravit a uložit.</p>
<p>BluelightShield</p>	<p>Tato funkce chrání váš zrak před nadměrnou expozicí modrým světlem. Možnosti jsou Vypnuto, Nízká, Střední a Vys. Zvolte si preferované nastavení pro snížení úrovně modrého světla a získáte příjemné zobrazovací vlastnosti.</p> <div style="text-align: center;">  </div> <p>Když je tato funkce povolena, LumiSense se automaticky nastaví na „Vypnuto“.</p>







LumiSense	<p>Projektor může inteligentně optimalizovat jas a sytost barev projektovaného obrazu. Tato funkce výrazně vylepšuje viditelnost detailů za tmy a sytost barev.</p> <ul style="list-style-type: none"> • Vypnuto: Pro normální režim. • Normální: Pro vylepšení podrobností v tmavé oblasti. • Posílit: Pro posílení jasu promítaného obrazu. • Dynamic Black: Automatická optimalizace zobrazení tmavých filmových scén tak, aby je bylo možné zobrazovat neuvěřitelné detaily. <p> Když je tato funkce povolena, BluelightShield se automaticky nastaví na „Vypnuto“.</p> <p> Funkce LumiSense není k dispozici, když je funkce 3D nastavena na „Zapnuto“.</p>
Barva Stěny	<p>Pomocí této funkce zvolte správnou barvu podle stěny. K dispozici je několik možností včetně Bílá, Světle žlutá, Světle modrá, Růžová a Tmavě zelená. Provede kompenzaci odchyšky barev kvůli barvě stěny, aby se zobrazil správný tón obrazu.</p>
Jas	<p>Umožňuje upravit jas obrazu.</p> <ul style="list-style-type: none"> • Stiskněte ◀ pro ztmavení obrazu. • Stiskněte ▶ pro zesvětlení obrazu.
Kontrast	<p>Umožňuje nastavit míru rozdílu mezi nejsvětlejšími a nejtmašími částmi obrazu. Úprava kontrastu změní množství černé a bílé na obrazu.</p> <ul style="list-style-type: none"> • Stiskněte ◀ pro snížení kontrastu. • Stiskněte ▶ pro zvýšení kontrastu.
Sytost	<p>Umožňuje nastavit obraz videa z černobílého na plně syté barvy.</p> <ul style="list-style-type: none"> • Stiskněte ◀ pro snížení množství barev v obraze. • Stiskněte ▶ pro zvýšení množství barev v obraze.
Odstín	<p>Upravuje vyvážení barev červené a zelené.</p> <ul style="list-style-type: none"> • Stiskněte ◀ pro zvýšení množství zelené v obraze. • Stiskněte ▶ pro zvýšení množství červené v obraze.
Teplota barev	<p>Nastavuje teplotu barev. Při vyšších teplotách barev vypadá obrazovka chladněji; při nižších teplotách barev vypadá obrazovka tepleji.</p>



Gama	Upravuje vyjádření tmavé scenérie. Pokud je hodnota gama vyšší, tmavá scenérie bude vypadat jasněji.
Upřesnit	<ul style="list-style-type: none"> • Nez. správa barev: Umožňuje nastavit červenou, zelenou, modrou, azurovou, žlutou a purpurovou barvu. • - Nez. odstín: Umožňuje změnit odstín vybrané barvy. • - Nez. sytost: Umožňuje nastavit obraz videa z černobílého na plně sytý. • - Nez. zesílení: Umožňuje nastavit úroveň kontrastu. • Jasná barva: Umožňuje vytvořit rozšířené barevné spektrum, které přináší hlubší barevnou sytost a jasné, realistické obrazy. Tato funkce je při výchozím nastavení „Zapnuto“. • Vrcholová úroveň bílé: Umožňuje zvýšit jas bílé téměř na 100%. (Pouze pro zdroje videa) • Režim Film: Umožňuje nastavit obraz s optimalizací na 24 snímkový režim Skutečný film pro realističtější kadenci přehrávání filmu při filmových sekvencích. • Potlačení šumu: Umožňuje nastavit úroveň potlačení šumu, která pomáhá eliminovat nechtěný šum v obrazu. • Rozšíření černé: Umožňuje analyzovat aktuální vstupní obraz a vypočítává hodnotu posunu, která je potom přičtena k hodnotě úrovně černé převodníku signálu z analogového na digitální. To zajišťuje optimální úroveň černé pro každý analogový zdroj. • ISF: Tato nabídka je chráněná heslem a je přístupná pouze oprávněným kalibrátorům. Nadace ISF (Imaging Science Foundation) vypracovala pečlivě formulované, oborově uznávané normy pro optimální výkon videa a zavedla školicí program pro techniky a instalační pracovníky, aby tyto normy používali pro získání optimální kvality obrazu zobrazovacích zařízení s certifikací ISF. Proto doporučujeme, aby nastavení a kalibraci provedl instalační technik s certifikací ISF. Další informace najdete na adrese www.imagingscience.com nebo se obraťte na prodejce či maloobchod, kde jste projektor zakoupili.
Přejm.	K dispozici, když v nabídce Režim zobrazení vyberete možnost Uživatel 1/Uživatel 2/Uživatel 3. Uživatel 1/Uživatel 2/Uživatel 3 lze změnit na preferovaný název režimu anglickými písmeny.



Poznámka: Funkce „Sytost“ není v režimu počítače podporována.

Obraz

Režim projekce	<ul style="list-style-type: none"> •  Přední: Výchozí nastavení z výroby. •  Zadní: Převrátí obraz, abyste jej mohli promítat zezadu na průsvitné plátno.
Umístění projekce	<ul style="list-style-type: none"> •  Auto: Automaticky upraví umístění projekce obrazu. •  Počítač •  Strop: Otočí obraz vzhůru nohama pro projekci ze stropu.
Poměr stran	<p>Pomocí této funkce můžete vybrat požadovaný poměr stran.</p> <ul style="list-style-type: none"> • Auto: Zachovává původní poměr šířky a výšky a maximalizuje obraz tak, aby odpovídal nativním horizontálním a vertikálním pixelům. • Plný (pro modely WXGA/1080p): Obraz bude promítán v plném zobrazení horizontálních a vertikálních pixelů. • 4:3: Měřítko obrazu se změní tak, aby se přizpůsobil obrazovce a zobrazil se v poměru 4:3. • 16:9: Měřítko obrazu se změní tak, aby se přizpůsobil obrazovce a zobrazil se v poměru 16:9. • Psaní (pro modely WXGA/1080p): Zachová původní poměr stran obrazu a zvětší obraz 1,333 krát.
Vod./svis. kor. zkreslení	<p>Svis. kor. zkreslení Ručně nastaví deformaci obrazu způsobenou nakloněnou projekcí (±30 stupňů).</p> <div style="text-align: center;">  </div> <p>Vod. kor. zkreslení Ručně nastaví deformaci obrazu způsobenou nakloněnou projekcí (±30 stupňů).</p> <div style="text-align: center;">  </div>

<p>Korekce 4 rohů</p>	<p>Umožňuje ručně upravit tvar a velikost obrazu, který je na všech stranách nerovnoměrně pravouhlý. Opakovaně stisknete „MODE“ pro výběr rohu, který chcete upravit. Stisknete čtyři směrová tlačítka pro výběr pro nastavení tvaru obrazu.</p>   <p>-----</p> <p>Upravte možnost Korekce 4 rohů samostatně pro každý poměr stran a paměť může uložit pouze 4 sady nastavení.</p>
<p>Digitální oddálení (instal.)</p>	<p>Nastaví výchozí velikost promítaného obrazu. Dále můžete obraz přiblížit nebo oddálit stisknutím ◀ ▶ . Použitím funkce Digitální oddálení a Posun obrazu zároveň můžete umístit promítaný obraz na celou obrazovku bez úpravy nastavení stávajícího stropního úchytu.</p>
<p>Posun obrazu</p>	<p>Posune promítaný obraz stisknutím ◀▶ . Když je nativní rozlišení WUXGA, je tato funkce k dispozici, pouze když je nastavení Digitální oddálení (instal.) menší než 1,0.</p>
<p>Ostrost</p>	<ul style="list-style-type: none"> • Stiskněte ◀ pro snížení ostrosti. • Stiskněte ▶ pro zvýšení ostrosti.
<p>H. poloha (horizontální poloha)</p>	<ul style="list-style-type: none"> • Stiskněte ◀ pro posunutí obrazu doleva. • Stiskněte ▶ pro posunutí obrazu doprava.
<p>V. poloha (vertikální poloha)</p>	<ul style="list-style-type: none"> • Stiskněte ◀ pro posunutí obrazu dolů. • Stiskněte ▶ pro posunutí obrazu nahoru.
<p>Frekvence</p>	<p>Změní obnovovací frekvenci projektoru tak, aby odpovídala frekvenci grafické karty počítače. Pokud se na promítaném obrazu vyskytne svislý blikající pruh, opravte to pomocí této funkce.</p>
<p>Sledování</p>	<p>Synchronizuje načasování signálu displeje s grafickou kartou. Pokud se vyskytne nestabilní nebo blikající obraz, opravte to pomocí této funkce.</p>



Barevný rozsah HDMI	<p>Umožňuje upravit barevný rozsah obrazových dat HDMI, aby nedošlo chybě zobrazení barev.</p> <ul style="list-style-type: none"> • Auto: Automaticky upravuje barevný rozsah podle informací z přehrávače. • Omezený rozsah: Zpracovává vstupní obraz jako data omezeného barevného rozsahu. • Plný rozsah: Zpracovává vstupní obraz jako data úplného barevného rozsahu.
Info o vykreslování HDMI	<p>Umožňuje upravit poměr přeskenování obrazu HDMI na obrazovce.</p> <ul style="list-style-type: none"> • Auto: Automaticky upravuje poměr přeskenování podle informací z přehrávače. • Zmenšit: Vždy žádné přeskenování na obrazu HDMI. • Zvětšit: Vždy přeskenování na obrazu HDMI.





Poznámka: Funkce „H. poloha“, „V. poloha“, „Frekvence“ a „Sledování“ nejsou podporovány v režimu videa nebo HDMI.

Poznámka: Funkce „Barevný rozsah HDMI“ a „Info o vykreslování HDMI“ jsou k dispozici, pouze je-li vstupní signál HDMI.

Nastavení

HDR	<ul style="list-style-type: none"> • HDR: Projektor podporuje zdroje HDR. Může automaticky detekovat dynamický rozsah zdroje a optimalizovat nastavení pro reprodukci obsahu za nejrůznějších světelných podmínek. Pokud vstupní zdroj není definován pomocí dynamického rozsahu, můžete také pro něj ručně vybrat HDR 10 nebo HLG. • EOTF: Tato funkce pomáhá poskytovat lepší kvalitu obrazu s možnostmi nízký, střední nebo vysoký.
Úvodní obrazovka	<p>Pomocí této funkce můžete vybrat požadovanou úvodní obrazovku. Pokud změníte nastavení, začne platit, když opustíte nabídku OSD.</p> <ul style="list-style-type: none"> • Acer: Výchozí úvodní obrazovka projektoru Acer. • Uživatel: Použijte obraz, který přenášíte do projektoru. Viz "Acer Splash Downloader", kde jsou informace, jak obraz přenést.
Výběr zdroje	<ul style="list-style-type: none"> • Ručně: Při přepínání vstupních signálů musíte na ovládacím panelu nebo na dálkovém ovladači stisknout „SOURCE“ nebo na dálkovém ovladači přímé tlačítko zdroje. • Auto: Projektor zjistí váš zdroj automaticky.
Skryté titulky	<p>Slouží k výběru režimu skrytých titulků z možností CC1, CC2, CC3, CC4 (CC1 zobrazuje titulky v hlavním jazyce ve vaší oblasti). Výběrem možnosti „Vypnuto“ funkci skrytých titulků vypnete. Tato funkce je k dispozici pouze tehdy, když vyberete vstupní signál kompozitního videa nebo S-Video a jeho systémový formát je NTSC.</p>
USB 5V (Poh. režim)	<p>Nastavení na „Zapnuto“ aktivuje funkci. Porty MHL a výstupní port 5V DC/USB A (je-li k dispozici) na projektoru mohou poskytovat napájení 5 V, když je projektor zapnutý nebo v pohotovostním režimu.</p> <div style="text-align: center;">  </div> <p>Pouze porty MHL budou poskytovat výstupní napájení, pokud jsou zapojené porty MHL a port USB A.</p>
HDMI CEC	<p>Výběr „Zapnuto“ umožňuje synchronizovanou operaci Zapnuto/Vypnuto napájení mezi projektorem a zařízením kompatibilní s CEC připojeným přes port HDMI/MHL.</p> <div style="text-align: center;">  </div> <p>Tato funkce je k dispozici pouze u portu HDMI/MHL.</p>

<p>Nízké zpoždění vstupu</p>	<p>Tato funkce je vhodná zejména pro herní prostředí. Snižuje latenci mezi vstupem a výstupem a podporuje nepřerušované zážitky.</p>  <p>-----</p> <p>Tato funkce je k dispozici pouze pro určité časování vstupu. Po zapnutí se provedením Aut.kor.lich.zkresl. nebo úpravou následujících nastavení tato funkce deaktivuje: Poměr stran, Kor. zkreslení, H. poloha, V. poloha, Frekvence, Info o vykreslování HDMI, Digitální zoom. Pokud je možnost Režim zobrazení nastavena na Tmavá hra nebo Světlá hra, bude tato funkce automaticky zapnutá.</p>
<p>Zabezpečení</p>	<p>Zabezpečení</p> <p>Tento projektor poskytuje užitečnou funkci zabezpečení, aby správce mohl projektor ovládat.</p> <p>Stiskněte tlačítko ► pro změnu nastavení „Zabezpečení“.</p> <p>Pokud je funkce zabezpečení povolena, musíte nejprve zadat „Heslo správce“, a teprve potom je možné změnit nastavení zabezpečení.</p>  <p>-----</p> <p>Výchozí nastavení z výroby položky „Heslo správce“ je „1234“.</p> <ul style="list-style-type: none"> • Výběrem možnosti „Zapnuto“ povolte funkci zabezpečení. V závislosti na položce „Režim zabezpečení“ musíte zadat heslo. Podrobné informace najdete v části „Uživatelské heslo“. • Pokud je vybrána možnost „Vypnuto“, můžete projektor vypnout bez hesla. <p>Časový interval (min.)</p> <p>Pokud je položka „Zabezpečení“ nastavena na „Zapnuto“, můžete nastavit funkci časový interval.</p> <ul style="list-style-type: none"> • Stiskněte tlačítko ◀ ► pro výběr délky časového intervalu. • Rozsah je od 10 do 990 minut. • Když čas vyprší, projektor vás požádá o opětné zadání hesla. • Výchozí nastavení z výroby položky „Časový interval (min.)“ je „Vypnuto“. • Pokud je funkce zabezpečení povolena, projektor vás požádá o zadání hesla, když jej budete zapínat. Pro tento dialog lze přijmout „Uživatelské heslo“ i „Heslo správce“.

Zabezpečení	<p>Uživatelské heslo</p> <ul style="list-style-type: none"> • Stiskněte tlačítko ► pro nastavení nebo změnu položky „Uživatelské heslo“. • Pomocí numerických tlačítek na dálkovém ovladači nastavte heslo a potvrďte stisknutím tlačítka „ENTER“. • Pro odstranění číslic stiskněte tlačítko ◀ . • Zadejte heslo znovu, až se zobrazí možnost „Potvrzení hesla“. • Heslo by mělo mít délku 4–8 číslic. • Pokud vyberete možnost „Požadovat heslo pouze po připojení napájecího kabelu“, budete muset zadat heslo při každém zapojení napájecího kabelu. Pokud nezadáte správné heslo do 20 minut po žádosti, projektor se automaticky vypne. • Pokud vyberete možnost „Požadovat heslo po každém zapnutí projektoru“, budete muset zadat heslo při každém zapnutí projektoru. Pokud nezadáte správné heslo do 20 minut po žádosti, projektor se automaticky vypne.
	<p>Heslo správce</p> <p>Můžete zadat „Heslo správce“, když se zobrazí dialogové okno „Zadejte heslo správce“ nebo „Zadejte heslo“.</p> <ul style="list-style-type: none"> • Stiskněte tlačítko ► pro změnu položky „Heslo správce“. • Výchozí nastavení z výroby položky „Heslo správce“ je „1234“. <p>Pokud heslo správce zapomenete, získejte jej následujícím postupem:</p> <ul style="list-style-type: none"> • Zadejte jedinečné šestimístné „Univerzální heslo“, které je vytištěné na bezpečnostní kartičce dodané s projektorem. Toto jedinečné heslo projektor přijme bez ohledu na to, jaké je heslo správce. • Pokud bezpečnostní kartičku ztratíte, obraťte se na místní servisní středisko Acer.
	<p>Zámek vl úvod obr</p> <p>Tato funkce je ve výchozím nastavení „VYPNUTO“. Pokud je „ZAPNUTO“, úvodní obrazovka se zamkne a není možné ji změnit pomocí funkce „Úvodní obrazovka“ a „Zachytit obrazovku“.</p>

LAN	<p>LAN Výchozí nastavení je „Vypnuto“. Zvolte „Zapnuto“, pokud chcete povolit připojení LAN.</p> <p>LAN IP/Mask Identifikace adresy IP a masky.</p> <p>Resetovat LAN Stiskněte tlačítko „ENTER“ po zvolení „Ano“ pro navrácení všech položek na stránce Nástroje na výchozí nastavení z výroby.</p>
Resetovat	<p>Stiskněte tlačítko „ENTER“ po zvolení „Ano“ pro navrácení parametrů zobrazených ve všech nabídkách na výchozí nastavení z výroby.</p>



Ovládání projektoru pomocí webového prohlížeče

1. Ujistěte se, že počítač a projektor jsou připojeny ke stejné síti LAN.
2. Otevřete webový prohlížeč v počítači a zadejte LAN IP projektoru. (Viz **LAN IP** v nabídce **Nastavení** > **LAN** > **LAN IP/Mask**.)
3. Zobrazí se stránka pro ovládání vzdálené sítě a můžete ovládat projektor.
Pokud ne, proveďte **Resetovat LAN** v nabídce **Nastavení** > **LAN** v nabídce OSD projektoru a potom opakujte akci.

Poznámka 1: Přehled stránky provozu vzdálené sítě

Pokud chcete přepnout vstupní signály, klikněte na požadovaný signál.



Viz poznámku 2 a 3.

Tato tlačítka fungují stejně jako tlačítka v nabídkách OSD, na ovládacím panelu projektoru nebo na vzdáleném ovladači.

Poznámka 2 : Přehled stránky Nástroje

Můžete zadat informace o projektoru.

DHCP lze zakázat a tato nastavení je nutné nakonfigurovat ručně.

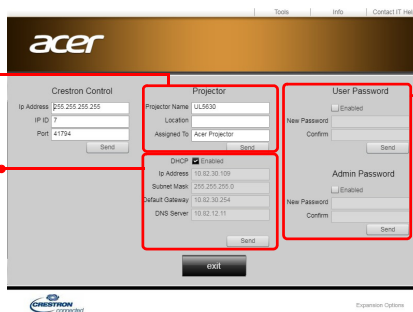

Můžete nastavit uživatelské heslo/heslo správce, abyste zabránili neoprávněnému použití stránky vzdáleného provozu sítě/ Nástroje.

Poznámka 3 : Stránka Informace zobrazuje informace a stav projektoru.

Adresu Mac lze získat zde.

Projector Information		Projector Status	
Projector Name	ELR60	Power Status	Power On
Location		Source	LAN/In
Firmware Version	0.000.00	Display Mode	Presentation
Mac Address	FC:23:20:08:10:40	Projection	Rear Table
Resolution	1024 X 768.00 Hz	ECO Mode	Off
Assigned To	Star Projector	Error Status	No Error

Crestron projector Expansion Options



Tento projektor lze ovládat pomocí počítače (notebooku) nebo jiného externího zařízení prostřednictvím portu LAN/RJ45 a kompatibilního s Crestron/AMX (zjištění zařízení)/PJLink.

- Crestron je registrovaná ochranná známka společnosti Crestron Electronics, Inc. ve Spojených státech.
- AMX je registrovaná ochranná známka společnosti AMX LLC ve Spojených státech.
- PJLink požádal o registraci ochranné známky a loga v Japonsku, Spojených státech amerických a dalších zemích prostřednictvím asociace JBMIA.

Projektor je podporován zadanými příkazy ovladače Crestron Electronics a souvisejícího softwaru, například RoomView®.

Další informace jsou k dispozici na webu <http://www.crestron.com/>

Tento projektor je podporován prostřednictvím AMX (zjištění zařízení).

Další informace jsou k dispozici na webu <http://www.amx.com/>

Tento projektor podporuje většinu příkazů PJLink Třídy 1 (verze 1.00).

Další informace jsou k dispozici na webu <http://pjlink.jbmia.or.jp/english/>

Správa

Režim ECO	Zvolte „ECO“ pro ztlumení lampy projektoru, čímž se také sníží spotřeba, zmenší hluk a prodlouží životnost lampy. Výběrem možnosti „Uživatel“ můžete upravit napájení zdroje světla. Zvolte „Vypnuto“ pro návrat do normálního režimu.
Výkon zdroje světla	Tato funkce je k dispozici, pouze pokud je v nabídce Režim ECO vybrána položka „Vlastní“. Výkon zdroje světla můžete upravit, aby se prodloužila životnost zdroje světla a snížil šum ventilátoru.
Vys nadm výška	Zvolte „Zapnuto“ pro zapnutí režimu Vys nadm výška. Když je tato funkce zapnutá, ventilátory projektoru pracují nepřetržitě plnou rychlostí, aby se snížila teplota projektoru.
Aut. vypnutí (minuty)	Projektor se automaticky vypne, když po nastaveném čase není zjištěn žádný vstupní signál.
Doba zobrazení nabídky (s)	<ul style="list-style-type: none"> 5/15/30: Volba délky času, po který nabídka OSD zůstane aktivní po posledním stisknutí tlačítka. Ručně: Nabídka OSD zůstane aktivní. Jediným způsobem, jak otevřít nebo ukončit nabídku OSD, je stisknout „BACK“.
Autom. zap. napáj.	Střídavé napájení zap. Nastavení na „Zapnuto“ aktivuje funkci. Projektor se automaticky zapne, když jde napájení přes napájecí kabel.
	Zapnutí napáj. HDMI Nastavení na „Zapnuto“ aktivuje funkci. Projektor se automaticky zapne, když je napájení dodáváno pomocí napájecího kabelu a signál HDMI je dodáván prostřednictvím kabelu HDMI.
	Zapnutí napáj. VGA Nastavení na „Zapnuto“ aktivuje funkci. Projektor se automaticky zapne, když je napájení dodáváno pomocí napájecího kabelu a signál VGA je dodáván prostřednictvím kabelu VGA.

Zámek ovládacího panelu	<ul style="list-style-type: none"> • Vypnuto: Umožňuje, aby všechna tlačítka na ovládacím panelu fungovala normálně. • Dětský zámek: Zakáže tlačítko napájení na ovládacím panelu, když je projektor v pohotovostním režimu, aby nedošlo k tomu, že se nechtěně zapne. Pokud chcete projektor zapnout, stiskněte a přidržte tlačítko napájení po dobu přibližně 3 sekund. • Úplný zámek: Zakáže všechna tlačítka na ovládacím panelu. Pokud projektor vypnete, aniž byste zakázali funkci Úplný zámek, bude projektor v zamknutém stavu, až ho příště zapnete. Pokud chcete funkci Úplný zámek zakázat, stiskněte a přidržte tlačítko „NAPÁJENÍ“ na ovládacím panelu po dobu 7 sekund a Zámek ovládacího panelu se nastaví na „Vypnuto“. Když je projektor v pohotovostním režimu, stiskněte a přidržte tlačítko „NAPÁJENÍ“ na ovládacím panelu po dobu 7 sekund pro zapnutí projektoru a Zámek ovládacího panelu se nastaví na „Vypnuto“.
Informace	Zobrazí aktuální stav projektoru.

Zvuk

Hlasitost	<ul style="list-style-type: none"> • Stiskněte ◀ pro snížení hlasitosti. • Stiskněte ▶ ke zvýšení hlasitosti.
Ztlumit	<ul style="list-style-type: none"> • Zvolte „Zapnuto“ pro zapnutí ztlumení. • Zvolte „Vypnuto“ pro vypnutí ztlumení.
Zap./vyp. hlasitost	Tuto funkci vyberte k úpravě hlasitosti oznámení, když projektor zapínáte a vypínáte.
Hlasitost alarmu	Vyberte tuto funkci, pokud chcete nastavit hlasitost varovných oznámení.

3D

3D	<p>Zvolte „Zapnuto“ pro povolení funkce 3D s podporou technologie DLP 3D.</p> <ul style="list-style-type: none"> Zapnuto: Tuto položku vyberte, pokud používáte brýle DLP 3D, grafickou kartu s čtyřnásobnou vyrovnávací pamětí (NVIDIA/ATI...) a soubor formátu HQFS nebo DVD s odpovídajícím softwarovým přehrávačem. Vypnuto: Slouží k vypnutí režimu 3D.
3D formát	Pokud se 3D obsah nezobrazuje správně, můžete vybrat 3D formát, který odpovídá 3D obsahu, jenž sledujete, a získat ten nejlepší výsledek.
24P 3D	Zvolte 96 Hz nebo 144 Hz pro 24p 3D.
3D L/P invertovat	Pokud při nošení brýlí DLP 3D vidíte nespojitý nebo překrývající se obraz, může být nutné funkci „Obrátit“ provést, abyste získali nejlepší shodu sekvence levého/pravého obrazu, aby byl celkový obraz správný (pro DLP 3D).
Varovná zpráva 3D	<p>Zvolte „Zapnuto“ pro zobrazení varovné zprávy 3D.</p> <div style="background-color: black; color: white; padding: 5px;"> <p>Poznámka: 3D zobrazení je nyní povoleno.</p> <ol style="list-style-type: none"> Ujistěte se, že máte správné 3D signály a brýle. Nechcete-li sledovat 3D obrázky, nezapomeňte vypnout funkci 3D. Pokud 3D zobrazení není správné, zkuste povolit funkci Převrácená synchronizace 3D. Možnosti režimu zobrazení budou v režimu 3D zakázány. </div>



Poznámka: Podporované časování signálů 3D:

Typ zdroje signálu	Podporované časování
Video/S-Video/Komponentní video	HQFS 3D (480i při 60Hz), 576i při 50Hz
VGA/HDMI (režim počítače)	640 x 480 při 50/60/100/120Hz 800 x 600 při 50/60/100/120Hz 1024 x 768 při 50/60/100/120Hz 1280 x 800 při 50/60/100/120Hz (RB) 1920 x 1080 při 50/60/100/120Hz
HDMI (režim videa)	HQFS 3D (480i při 60Hz), 576i při 50Hz, Orámování (1080p při 23,98/24Hz, 720p při 50/60Hz) Vedle sebe vodorovně (1080i při 50/60Hz, 1080p při 50/60Hz) Nahoře a dole (720p při 50/60Hz, 1080p při 23,97/24Hz, 1080p při 50/60Hz)

Má-li být zobrazení 3D správně, je nutné správné nastavení 3D aplikace grafické karty.

Softwarové přehrávače, například stereoskopický přehrávač a přehrávač médií DDD TriDef, mohou podporovat soubory formátu 3D. Tyto přehrávače lze stáhnout na následující webové stránce.

- Stereoskopický přehrávač (zkušební): http://www.3dtv.at/Downloads/Index_en.aspx

- Přehrávač médií DDD TriDef (zkušební): <http://www.tridef.com/download/TriDef-3-D-Experience-4.0.2.html>

Poznámka: „3D L/P invertovat“ a „3D formát“ jsou k dispozici, pouze pokud je povolena funkce „3D“.

Jazyk

Jazyk	Nastavení jazyka nabídek OSD. Pomocí ▲ ▼ vyberte požadovaný jazyk.
-------	--

Acer Splash Downloader

Úvod

Acer Splash Downloader vám umožňuje odeslat požadovaný obraz do projektoru Acer. Obrazo můžete vybrat na úvodní obrazovce prostřednictvím nabídky OSD projektoru.

Systemové požadavky

Maximální velikost obrazu	6 MB
Maximální rozlišení obrázku	1920 x 1200 Doporučeno: Nativní rozlišení
Minimální rozlišení obrazu	800 x 600
Maximální počet bitů barev	24 bitů
Formát obrazu	BMP, JPG, PNG
Podporovaný operační systém	Windows 7, 8, 8.1, 10 (32 / 64 bitů)

Používání nástroje Acer Splash Downloader

1. Spuštění režimu stahování

Dlouze stiskněte tlačítka POWER a MENU na dálkovém ovladači a zároveň zapojte napájecí kabel, dokud se kontrolka LED nerozsvítí červeně.

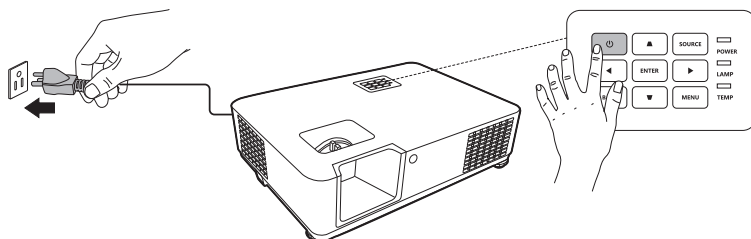

2. Připojení počítače k projektoru

Pro připojení počítače k projektoru použijte kabel USB.

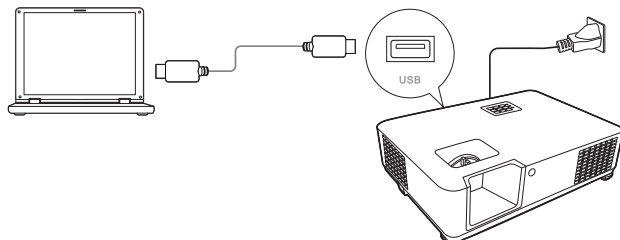

3. Spuštění nástroje Acer Splash Downloader v počítači

Pokud projektor není řádně připojen k počítači, zobrazí se níže uvedená zpráva.

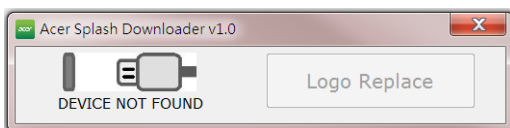

Pokud se projektor úspěšně připojí k počítači, zobrazí se níže uvedená zpráva. Pokračujte stisknutím „Logo Replace“ (Loga nahradit).

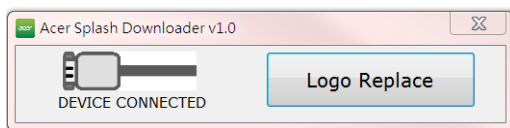

4. Načtení obrazu

Nejprve pro projektor vyberte nativní rozlišení úpravou položky „PJ Native Resolution“ (Nativní rozlišení PJ) a určete, zda chcete obraz zobrazit na celou obrazovku nebo v původním poměru stran.

Stiskněte tlačítko „LoadImage“ a zvolte obraz z počítače.

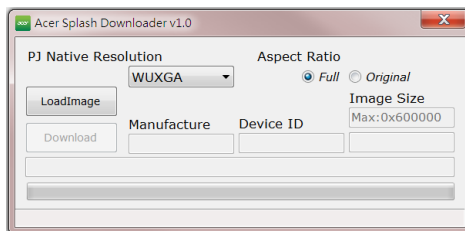

Pokud se obraz úspěšně načte, stav nástroje bude zobrazovat sdělení „Load Image successfully“ (Obraz se úspěšně načel).

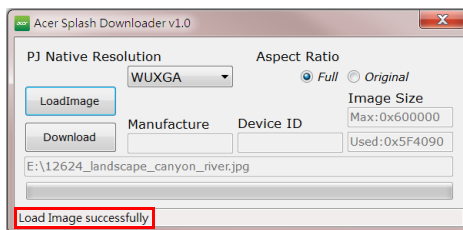

„Setting changed!! Please load image again.“ (Nastavení se změnilo!! Načtete obraz znovu.) se zobrazí ve stavu nástroje, pokud se upraví Nativní rozlišení PJ nebo poměr stran po úspěšném načtení obrazu.

„Image size is over defined range“ (Velikost obrazu je přes definovaný rozsah) se zobrazí ve stavu nástroje, pokud je obraz příliš velký, a „Load Image fail“ (Načtení obrazu selhalo) se zobrazí, pokud není podporován formát obrazu.

5. Stažení obrazu do projektoru

Stiskněte tlačítko „Download“ (Stáhnout) pro zahájení stahování obrazu do projektoru.

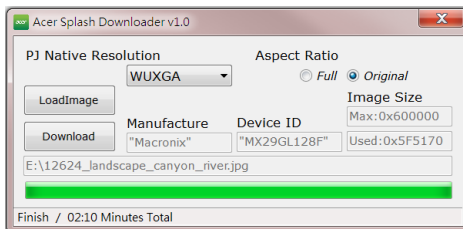

Poznámka: Pokud se v poli Výrobce nebo ID zařízení zobrazí „Unknown“ (Není známo), projektor není ve stavu vhodném pro stažení. Přejděte zpět na krok 1 a opakujte akci.

Po úspěšném stažení obrazu se projektor automaticky vypne (přejde do pohotovostního režimu) a funkce Úvodní obrazovka v nabídce OSD bude nastavena na „Uživatel“.

Dodatky

Odstraňování problémů

Pokud máte problémy s projektořem Acer, postupujte podle následujících pokynů pro jejich odstranění. Pokud problémy přetřvávají, obraťte se na nejbližšího prodejce nebo servisní středisko.

Problémy s obrazem a jejich řešení

#	Problém	Řešení
1	Žádný obraz na promítací ploše	<ul style="list-style-type: none"> Ujistěte se, že jsou všechny kabely řádně připojeny tak, jak je popsáno v části „Začínáme“. Zkontrolujte, zda žádný kolík není ohnutý nebo zlomený. Ujistěte se, že je projektor zapnutý.
2	Obraz je neúplný, posouvá se nebo není zobrazen správně (počítač)	<ul style="list-style-type: none"> Nesprávně zobrazený obraz: <ul style="list-style-type: none"> Otevřete „Tento počítač > Ovládací panely“ a poté dvakrát klikněte na ikonu „Zobrazení“. Vyberte kartu „Nastavení“. Zkontrolujte, zda je rozlišení grafiky nastaveno na hodnotu stejnou nebo nižší než 1600 x 1200, 1920 x 1080. Klepněte na tlačítko „Advanced Properties (Upřesnit vlastnosti)“. <p>Pokud problém přetřvává, změňte zobrazení používaného monitoru a postupujte podle následujících kroků:</p> <ul style="list-style-type: none"> Zkontrolujte, zda je rozlišení nastaveno na hodnotu stejnou nebo nižší než 1600 x 1200, 1920 x 1080. Na kartě „Monitor“ klepněte na tlačítko „Změnit“. Klikněte na „Zobrazit všechna zařízení > Standardní typy monitorů“ pod SP nabídkou a zvolte režim rozlišení, který požadujete pod nabídkou „Modely“. Zkontrolujte, zda je rozlišení grafiky nastaveno na hodnotu stejnou nebo nižší než 1600 x 1200, 1920 x 1080.

3	<p>Obraz je neúplný, posouvá se nebo není zobrazen správně (notebooky)</p>	<ul style="list-style-type: none"> • Nesprávně zobrazený obraz: <ul style="list-style-type: none"> • Podle kroků pro položku 2 (výše) upravte rozlišení počítače. • Stisknutím přepínejte nastavení výstupu. Příklad: [Fn]+[F4], Compaq [Fn]+[F4], Dell [Fn]+[F8], Gateway [Fn]+[F4], IBM [Fn]+[F7], HP [Fn]+[F4], NEC [Fn]+[F3], Toshiba [Fn]+[F5] • Pokud máte potíže se změnou rozlišení nebo zamrznutím monitoru, restartujte všechna zařízení včetně projektoru.
4	<p>Vaše prezentace se nezobrazuje na displeji notebooku.</p>	<ul style="list-style-type: none"> • Používáte-li notebook s operačním systémem Microsoft® Windows®: Některé notebooky mohou deaktivovat své displeje, když je v činnosti druhé zobrazovací zařízení. Každý notebook má jiný způsob reaktivace. Podrobné informace viz příručka k počítači. • Používáte-li notebook s operačním systémem Apple® Mac®: V části Předvolby systému otevřete část Zobrazení a položku Zrcadlení videa nastavte na možnost „Zapnuto“.
5	<p>Obraz je nestabilní nebo bliká</p>	<ul style="list-style-type: none"> • Pro korekci použijte „Sledování“. Pro více informací viz část „Obraz“. • Změňte v počítači nastavení barevné hloubky obrazu.
6	<p>Na obrazu je zobrazen svislý blikající panel</p>	<ul style="list-style-type: none"> • Pro úpravu použijte „Frekvence“. Pro více informací viz část „Obraz“. • Zkontrolujte a překonfigurujte režim zobrazení grafické karty tak, aby byl kompatibilní s projektorem.
7	<p>Obraz je nezaostřený</p>	<ul style="list-style-type: none"> • Upravuje nastavení zaostření. • Ujistěte se, že projekční plocha je v požadovaném rozsahu. (Další informace viz část „Projekční vzdálenost s jasným zaostřením“.) Další informace viz část „Dosažení požadované velikosti obrazu úpravou vzdálenosti a zoomu“.
8	<p>Při zobrazení „širokoúhlého“ titulu DVD je obraz roztážený</p>	<p>Při přehrávání disku DVD kódovaném v anamorfním poměru stran nebo v poměru stran 16:9 bude pravděpodobně třeba provést následující nastavení:</p> <ul style="list-style-type: none"> • Pokud přehráváte titul DVD ve formátu 4:3, nastavte v nabídce OSD projektoru formát 4:3. • Pokud je obraz stále roztážený, bude rovněž třeba nastavit poměr stran. Nastavte v přehrávači DVD formát zobrazení 16:9 (širokoúhlý).

9	Obraz je příliš malý nebo příliš velký	<ul style="list-style-type: none"> • Upravte páčku zoomu na horní straně projektoru. • Posuňte projektor blíže nebo dále od promítací plochy. • Stiskněte „MENU“ na ovládacím panelu nebo dálkovém ovládacím. Přejděte na „Obraz“ > „Poměr stran“ a vyzkoušejte různá nastavení.
10	Okraje obrazu jsou šikmé	<ul style="list-style-type: none"> • Pokud možno přemístěte projektor tak, aby se nacházel uprostřed promítací plochy. • Použijte tlačítka pro úpravu kor. zkreslení na ovládacím panelu nebo dálkovém ovládacím, dokud není obraz čtvercový. • Pro vyvolání OSD nabídky stiskněte „MENU“ na ovládacím panelu nebo dálkovém ovládacím. Pro provedení nastavení přejděte na „Obraz“ > „Vod./svis. kor. zkreslení“ nebo „Obraz“ > „Korekce 4 rohů“.
11	Obraz je obrácený	<ul style="list-style-type: none"> • V nabídce OSD vyberte položku „Obraz“ > „Režim projekce“, „Obraz“ > „Umístění projekce“ a upravte směr obrazu.

Problémy s projektorem

#	Situace	Řešení
1	Projektor přestal reagovat na všechny ovládací prvky	<ul style="list-style-type: none"> • Pokud možno vypněte projektor, odpojte napájecí kabel, počkejte alespoň 30 sekund a potom napájení opět připojte. • Ujistěte se, že je zakázána funkce zámku ovládacího panelu.
2	Lampa vyhořela nebo praskla	Když lampa dosáhne konce životnosti, shoří, přičemž může být slyšet praskavý zvuk. Pokud se toto stane, projektor nelze zapnout, dokud lampa nebude vyměněna. Pokud chcete vyměnit lampu, kontaktujte místního prodejce nebo servisní středisko Acer.

Zprávy OSD

#	Situační	Upozornění
1	Zpráva	<p data-bbox="394 268 823 292">Selhání ventilátoru – ventilátor projektoru nefunguje.</p> <div data-bbox="394 296 934 365" style="background-color: black; color: white; padding: 5px; text-align: center;"><p data-bbox="594 308 732 328">Selhání ventilátoru. Zdroj světla se brzy vypne.</p></div> <p data-bbox="394 379 910 421">Projektor je přehřátý – projektor přesáhl doporučenou provozní teplotu a před dalším používáním musí vychladnout.</p> <div data-bbox="394 426 934 494" style="background-color: black; color: white; padding: 5px; text-align: center;"><p data-bbox="594 437 732 458">Projektor je přehřátý. Zdroj světla se brzy vypne.</p></div>

Významy indikátorů LED a výstrah

Zprávy indikátorů LED

Zpráva	Indikátor LED napájení		Indikátor LED lampy	Indikátor LED teploty
	Červená	Modrá	Červená	Červená
Pohotovostní režim (je připojen napájecí kabel)	V	--	--	--
Vypínač ZAP	--	V	--	--
Restart lampy	--	Rychlé blikání	--	--
Vypínání (chlazení)	Rychlé blikání	--	--	--
Vypínání (chlazení dokončeno)	V	--	--	--
Stažení firmwaru	V	--	V	V
Acer splash download	V	--	V	V
Chyba (tepelné selhání)	--	V	--	V
Chyba (selhání zámku ventilátoru)	--	V	--	Rychlé blikání
Chyba (prasklá lampa)	--	V	V	--
Chyba (chyba barevného kola)	--	V	Rychlé blikání	--

Stropní instalace

Pokud chcete použít soupravu pro montáž na strop od třetí strany, ujistěte se, že šrouby použité k připevnění držáku k projektoru splňují následující specifikace:

- Typ šroubů: M4 x 10L

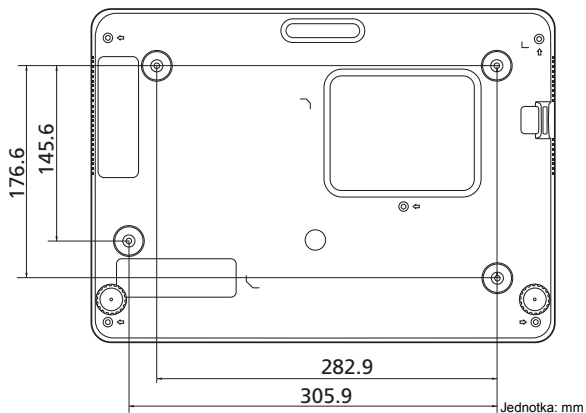

Poznámka: Vezměte prosím na vědomí, že poškození způsobené nesprávnou instalací zruší platnost záruky.



Varování:

- Pokud zakoupíte stropní držák od jiné společnosti, použijte prosím správnou velikost šroubů. Velikost šroubů se bude lišit v závislosti na tloušťce montážní desky.
- Mezi stropem a spodní částí projektoru musí být mezera minimálně 10 cm.
- Neinstalujte projektor v blízkosti zdroje tepla.

Technické údaje

Technické údaje níže se mohou měnit bez upozornění. Konečné specifikace najdete v marketingové dokumentaci společnosti Acer.

Projekční systém	DLP™
Kompatibilita počítače	Další informace viz část „Kompatibilní režimy“.
Kompatibilita videa	NTSC/NTSC4,43/PAL (M/N)/ SECAM/ PAL60/ NTSC (480i)/ 480p/ PAL (576i)/ 576p, HDTV (720p/1080i/1080p)
Zobrazitelné barvy	1,07 miliónů barev
Digitální zoom	0,8 – 2 X
Hmotnost	Přibližně 6 kg (13,23 lbs.)
Rozměry (Š x V x H)	386 x 276 x 101 mm (16,9" x 15,3" x 5,6") 386 x 276 x 117 mm (16,9" x 15,3" x 6,2") (kolečka nastavení sklonu)
Napájení	Univerzální AC vstup 100 - 240 V, vstupní frekvence 50/60 Hz
Provozní teplota	0°C až 40°C / 32°F až 104°F
Standardní obsah krabice	<ul style="list-style-type: none"> • Napájecí kabel x 1 • Dálkový ovladač x 1 • Baterie x 2 (do dálkového ovladače) • Průvodce pro rychlé uvedení do provozu x 1
Příslušenství (volitelně)	<ul style="list-style-type: none"> • Uživatelská příručka (CD-ROM) X 1 • Kabel VGA x 1 • Kabel HDMI x 1 • Bezpečnostní karta x 1 • Brašna x 1 • Sada hardwarového klíče WirelessHD (MWIHD1) x 1

PD1330W/LK-W300/EW330/K731/FD-230/VD5310

Rozlišení	Nativní: WXGA (1280 x 800) Maximum: UXGA (1600 x 1200), 1080p (1920 x 1080), WUXGA (1920 x 1200) (podpora pouze omezeného potlačení)
Poměr stran	Auto, 4:3, 16:9, Plný, Psaní
Projekční objektiv	F = 1,6 – 1,76, f = 19,16 mm – 23,02 mm, 1:1,2 manuální přiblížení a manuální zaostření
Velikost projekčního plátna (úhlopříčka)	60" – 150" (1,52 m – 3,81 m)
Projekční vzdálenost s jasným zaostřením	1,8 m – 8,9 m (5,9" – 29")
Poměr vzdálenosti a šířky	1,37 – 1,64 (68"±3% při 2 m)
Frekvence vodorovného vykreslování	15 – 100 kHz
Obnovovací frekvence svislého vykreslování	24 – 120 Hz
Korekce lichoběžníkového obrazu	+/-30 stupňů (vertikálně a horizontálně), manuálně
Zvuk	10 W reproduktor x 1
Spotřeba energie	Standardní režim: 320 W při 100 VAC Režim ECO: 235 W při 100 VAC Pohotovostní režim: < 0,5 W

PD1530i/LK-F300i/EF330i/K751i/FD-430i/VD6510i

Rozlišení	Nativní: 1080p (1920 x 1080) Maximum: UXGA (1600 x 1200), 1080p (1920 x 1080), WUXGA (1920 x 1200) (podpora pouze omezeného potlačení)
Poměr stran	Auto, 4:3, 16:9, Plný, Psaní
Projekční objektiv	F = 1,6 – 1,76, f = 19,16 mm – 23,02 mm, 1:1,2 manuální přiblížení a manuální zaostření
Velikost projekčního plátna (úhlopříčka)	60" – 150" (1,52 m – 3,81 m)
Projekční vzdálenost s jasným zaostřením	1,7 m – 8,6 m (5,6" – 28,39")
Poměr vzdálenosti a šířky	1,3 – 1,56 (69"±3% při 2 m)
Frekvence vodorovného vykreslování	15 – 100 kHz
Obnovovací frekvence svislého vykreslování	24 – 120 Hz
Korekce lichoběžníkového obrazu	+/-30 stupňů (vertikálně a horizontálně), manuálně
Zvuk	10 W reproduktor x 1
Spotřeba energie	Standardní režim: 320 W při 100 VAC Režim ECO: 235 W při 100 VAC Pohotovostní režim: < 0,5 W

Konektory v/v	PD1330W/LK-W300/EW330/ K731/FD-230/VD5310	PD1530i/LK-F300i/EF330i/ K751i/FD-430i/VD6510i
Zásuvka napájení	V	V
DC 5V OUT	V	V
VGA IN	V	V
RS232	V	V
AUDIO IN	V	V
AUDIO OUT	V	V
HDMI 1	V	V
HDMI 2	V	V
LAN	V	X
WIRELESS DONGLE	V	X

* Design a specifikace podléhají změnám bez předchozího upozornění.

Kompatibilní režimy

1 VGA analogový signál – počítačový signál

Režim	Rozlišení	V. frekvence [Hz]	H. frekvence [KHz]
VGA	640 x 480	60	31,47
		72	37,86
		75	37,50
		85	43,27
		120	61,91
SVGA	800 x 600	56	35,20
		60	37,88
		72	48,08
		75	46,88
		85	53,67
XGA	1024 x 768	120	77,43
		60	48,36
		70	56,48
		75	60,02
		85	68,68
SXGA	1152 x 864	120	98,96
		70	63,85
		75	67,50
	1280 x 1024	85	77,10
		60	63,98
		72	76,97
QuadVGA	1280 x 960	75	79,98
	1280 x 960	85	91,15
SXGA+	1400 x 1050	60	60,00
UXGA	1600 x 1200	75	75,00
PowerBook G4	640 x 480	60	65,32
	640 x 480	66,6 (67)	68,68
	800 x 600	60	75,00
	1024 x 768	60	37,88
	1024 x 768	75	48,36
	1152 x 870	75	60,241

WXGA	1280 x 768	60	47,78
	1280 x 768	75	60,29
	1280 x 768	85	68,63
	1280 x 720	60	45,00
	1280 x 800	60	49,70
	1280 x 800 - RB	120	101,6
	1440 x 900	60	55,94
WSXGA+	1680 x 1050	60	65,29
acer_16:9	1366 x 768	60	47,71
HD 1080	1920 x 1080-RB	60	66,60
	1920 x 1080-EIA	60	67,50
acer_timing	1024 x 600	60	37,50
WUXGA	1920 x 1200-RB	59,95	74,04

2 HDMI - počítačový signál

Režim	Rozlišení	V. frekvence [Hz]	H. frekvence [KHz]
VGA_60	640 x 480	59,94	31,469
VGA_72		72,809	37,861
VGA_75		75	37,5
VGA_85		85,008	43,269
VGA_120		119,518	61,91
SVGA_56	800 x 600	56,25	35,156
SVGA_60		60,317	37,879
SVGA_72		72,188	48,077
SVGA_75		75	46,875
SVGA_85		85,061	53,674
SVGA_120		119,854	77,425
XGA_60	1024 x 768	60,004	48,363
XGA_70		70,069	56,476
XGA_75		75,029	60,023
XGA_120		119,804	98,958
SXGA_75	1152 x 864	75	67,5
SXGA_85		84,99	77,094
SXGA_60	1280 x 1024	60,02	63,981
SXGA_72		72	76,97
SXGA_75		75,025	79,976
SXGA_85		85,024	91,146
QuadVGA_75	1280 x 960	75	75
SXGA+_60	1400 x 1050	59,978	65,317
UXGA_60	1600 x 1200	60	75
Mac G4	640 x 480@60Hz	59,94	31,469
MAC13	640 x 480@67Hz	66,667	35
Mac G4	800 x 600@60Hz	60,317	37,879
Mac G4	1024 x 768@60Hz	60,004	48,363

MAC19	1024 x 768@75Hz	75,02	60,241
MAC21	1152 x 870@75Hz	75,061	68,681
WXGA_60	1280 x 768	59,87	47,776
WXGA_75		74,893	60,289
WXGA_85		84,837	68,633
WXGA_60	1280 x 720	60	45
WXGA_60	1280 x 800	59,81	49,702
WXGA_120-RB	1280 x 800	119,909	101,563
WXGA+_60	1440 x 900	59,887	55,935
1680x1050_60	1680 x 1050	59,954	65,29
acer_16:9	1366 x 768	59,79	47,712
1920 x 1080_RB	1920 x 1080	60	66,587
1920 x 1080_EIA	1920 x 1080	60	67,5
1920 x 1080_120	1920 x 1080	119,982	137,26
acer_timing	1024 x 600	60	37,5
1920 x 1200-RB	1920 x 1200	59,95	74,038
3840 x 2160_30	3840 x 2160	30	67,5
3840 x 2160_60	3840 x 2160	60	135

3 Signál HDMI – video

Režim	Rozlišení	V. frekvence [Hz]	H. frekvence [KHz]
480i	720 x 480 (1440 x 480)	60	15,73
480p	720 x 480	60	31,47
576i	720 x 576 (1440 x 576)	50	15,63
576p	720 x 576	50	31,25
720p	1280 x 720	60	45,00
720p	1280 x 720	50	37,50
1080i	1920 x 1080	60	33,75
1080i	1920 x 1080	50	28,13
1080p	1920 x 1080	60	67,50
1080p	1920 x 1080	50	56,26
1080p	1920 x 1080	24	27,00
1080p	1920 x 1080	23,98	26,97
1080p	1920 x 1080	30	33,75
2160/24P	3840 x 2160	24	54
2160/25P	3840 x 2160	25	56,25
2160/30P	3840 x 2160	30	67,5
2160/50P	3840 x 2160	50	112,5
2160/60P	3840 x 2160	60	135

Poznámky o předpisech a bezpečnosti

Poznámka ke směrnicím FCC

Toto zařízení bylo testováno a vyhovuje omezením pro digitální zařízení třídy B na základě části 15 směrnic FCC. Tato omezení jsou navržena tak, aby zajišťovala přiměřenou ochranu proti nežádoucímu rušení při normální instalaci. Zařízení vytváří, používá a může vyzařovat energii na rádiových frekvencích a pokud není nainstalováno a používáno podle pokynů, může způsobovat nevhodné rušení radiokomunikací.

V žádném případě však není možné zaručit, že v určité konkrétní situaci k rušení nedojde. Pokud toto zařízení způsobí škodlivé rušení v rádiovém nebo televizním příjmu, což lze zjistit zapnutím a vypnutím zařízení, doporučujeme uživateli, aby se pokusil rušení napravit jedním nebo více z následujících opatření:

- Přesměrujte nebo přemístěte přijímací anténu.
- Zvětšete vzdálenost mezi zařízením a přijímačem.
- Připojte zařízení do zásuvky v jiném obvodu, než je připojen přijímač.
- Požádejte o pomoc prodejce nebo zkušeného rádiového/televizního technika.

Poznámka: stíněné kabely

Všechna připojení do jiných počítačových zařízení musí být provedena stíněnými kabely, aby byla dodržena shoda s předpisy FCC.

Poznámka: periferní zařízení

K tomuto zařízení lze připojit pouze periferní zařízení (vstupní a výstupní zařízení, terminály, tiskárny, atd.), která jsou certifikována a která vyhovují omezením pro zařízení třídy B. Při používání necertifikovaných periferních zařízení bude s velkou pravděpodobností docházet k rušení příjmu rozhlasového a televizního vysílání.

Upozornění

Změny nebo úpravy bez výslovného souhlasu výrobce mohou způsobit ztrátu uživatelské ochrany, zaručené Federálním úřadem pro komunikace (FCC), při provozu tohoto zařízení.

Provozní podmínky

Toto zařízení vyhovuje části 15 směrnic FCC. Provoz zařízení podléhá následujícím dvěma podmínkám: (1) toto zařízení nesmí působit nežádoucí rušení signálu, (2) toto zařízení musí akceptovat jakékoli vnější rušení včetně rušení, které by působilo nežádoucí provoz.

Poznámka: uživatelé v Kanadě

Toto zařízení třídy B splňuje kanadské předpisy ICES-003.

Remarque à l'intention des utilisateurs canadiens

Cet appareil numérique de la classe B est conforme à la norme NMB-003 du Canada.

Splňuje požadavky ruských/ukrajinských/běloruských/marockých certifikačních předpisů



Poznámka o regulování rádiových zařízení



Poznámka: Následující informace o předpisech se vztahuje pouze modely s bezdrátovým připojením k síti a/nebo s technologií Bluetooth.

Obecné

Tento výrobek splňuje standardy rádiových frekvencí a bezpečnosti každé země nebo regionu, ve kterých byl schválen pro bezdrátové používání. V závislosti na konfiguraci může nebo nemusí tento výrobek obsahovat bezdrátové rádiové zařízení (například moduly bezdrátové LAN a/nebo Bluetooth).

Kanada — slaboproudá licence s výjimkou komunikačních zařízení (RSS-247)

- a Obecné informace
Provoz zařízení je omezen následujícími podmínkami:
 1. Toto zařízení nesmí působit nežádoucí rušení signálu a
 2. Toto zařízení musí akceptovat jakékoli vnější rušení včetně rušení, které by působilo nežádoucí provoz.
- b Provoz v pásmu 2,4 GHz
Aby se zabránilo rádiovému rušení licencovaných služeb, toto zařízení je určeno pro provoz ve vnitřních prostorech a venkovní instalace podléhá licenci.

Seznam platných zemí

Toto zařízení musí být užit v souladu s nařízeními a omezeními v zemi užití. Pro více informací prosím kontaktujte místní zastoupení v zemi užití.

Nejaktuálnější seznam zemí viz <http://ec.europa.eu/enterprise/rte/implem.htm>.



Acer Incorporated
8F, 88, Sec. 1, Xintai 5th Rd., Xizhi
New Taipei City 221, Taiwan

EU Declaration of Conformity

We,

Acer Incorporated

8F, 88, Sec. 1, Xintai 5th Rd., Xizhi, New Taipei City 221, Taiwan

And,

Acer Italy s.r.l

Viale delle Industrie 1/A, 20020 Arese (MI), Italy

Tel: +39-02-939-921, Fax: +39-02-9399-2913

www.acer.it

Product: DLP Projector
Trade Name: Acer
Model Number: PD1330W/LK-W300/EW330/K731/FD-230/
VD5310/AWX2002/PD1530i/LK-F300i/EF330i/
K751i/FD-430i/VD6510i/A1P2001

We, Acer Incorporated, hereby declare under our sole responsibility that the product described above is in conformity with the relevant Union harmonization legislations as below Directive and following harmonized standards and/or other relevant standards have been applied:

<input checked="" type="checkbox"/> EMC Directive: 2014/30/EU	
<input checked="" type="checkbox"/> EN 55032:2015+AC:2016-07, Class B	<input checked="" type="checkbox"/> EN 61000-3-2:2014
<input checked="" type="checkbox"/> EN 55024:2010+A1:2015	<input checked="" type="checkbox"/> EN 61000-3-3:2013
<input checked="" type="checkbox"/> LVD Directive: 2014/35/EU	
<input checked="" type="checkbox"/> EN 60950-1:2006/A11:2009/A1:2010/A12:2011/A2:2013	<input checked="" type="checkbox"/> EN 62368-1:2014+A11
<input checked="" type="checkbox"/> RoHS Directive: 2011/65/EU	
<input checked="" type="checkbox"/> EN 50581:2012	
<input checked="" type="checkbox"/> ErP Directive: 2009/125/EC	
<input type="checkbox"/> Regulation (EU) No. 617/ 2013	<input type="checkbox"/> Regulation (EU) No. 2019/1782; EN 50563:2011
<input checked="" type="checkbox"/> Regulation (EC) No. 1275/2008; EN 50564:2011	

Year to begin affixing CE marking 2020.

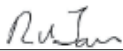
RU Jan/Sr. Manager

Acer Incorporated (Taipei, Taiwan)

Sep. 1, 2020

Date



Acer America Corporation
 333 West San Carlos St.,
 Suite 1500
 San Jose, CA 95110
 U. S. A.
 Tel: 254-298-4000
 Fax: 254-298-4147
 www.acer.com



Federal Communications Commission Declaration of Conformity

This device complies with Part 15 of the FCC Rules. Operation is subject to the following two conditions: (1) this device may not cause harmful interference, and (2) this device must accept any interference received, including interference that may cause undesired operation.

The following local Manufacturer /Importer is responsible for this declaration:

Product:	DLP Projector
Model Number:	PD1330W/LK-W300/EW330/K731/FD-230/VD5310/AWX2002/PD1530i/LK-F300i/EF330i/K751i/FD-430i/VD6510i/A1P2001
Name of Responsible Party:	Acer America Corporation
Address of Responsible Party:	333 West San Carlos St. Suite 1500 San Jose, CA 95110 U. S. A.
Contact Person:	Acer Representative
Phone No.:	254-298-4000
Fax No.:	254-298-4147