

Uživatelská příručka

Multimedia Projector

EB-992F	EB-W51
EB-982W	EB-X51
EB-972	EB-E10
EB-118	EB-FH06
EB-W49	EB-W06
EB-X49	EB-X06
EB-E20	EB-E01
EB-FH52	EB-X500
EB-W52	EB-E500

Symbole, Upozornění a Způsob Zobrazení Položek v této Příručce 7

Používání příručky k vyhledávání informací..... 8

Hledání podle klíčového slova..... 8

Přímé přecházení ze záložek 8

Tisk vybraných stránek 8

Získání nejaktuálnější verze dokumentů..... 9

Seznam funkcí 10

Seznámení s projektorem 14

Funkce projektoru 15

Rychlé a snadné nastavení..... 15

Snadné bezdrátové promítání..... 15

Součásti a funkce projektoru 17

Součásti projektoru - přední strana..... 17

Součásti projektoru - zadní strana 18

Součásti projektoru - dolní strana..... 19

Součásti projektoru - ovládací panel 20

Součásti projektoru - dálkový ovladač..... 21

Instalace a nastavení projektoru 23

Umístění projektoru 24

Možnosti nastavení a instalace projektoru..... 25

Projekční vzdálenost 25

Připojení projektoru 27

Připojení k počítači 27

Připojení k počítači pro VGA obraz a zvuk..... 27

Připojení k počítači pro USB obraz a zvuk 28

Připojení k počítači pro HDMI obraz a zvuk..... 29

Připojení ke zdrojům obrazu..... 29

Připojení ke zdroji videa HDMI..... 30

Připojení ke zdroji kompozitního videa 30

Připojení k externím USB zařízením 31

Promítání na zařízení USB 31

Připojení k zařízení USB..... 31

Odpojení zařízení USB 32

Připojení k projektoru dokumentů..... 32

Připojení externích zařízení 32

Připojení k monitoru VGA 32

Připojení k externím reproduktorům 33

Připojení mikrofonu..... 33

Vložení baterií do dálkového ovladače 35

Používání dálkového ovladače 36

Otevření krytu objektivu 37

Používání základních funkcí projektoru 38

Zapnutí projektoru 39

Hlavní obrazovka 40

Vypnutí projektoru 42

Nastavení data a času 43

Výběr jazyka nabídek projektoru..... 45

Režimy promítání..... 46

Změna režimu promítání pomocí dálkového ovladače 46

Změna režimu promítání pomocí nabídek..... 46

Zobrazení zkušebního vzoru..... 48

Úprava výšky obrazu 49

Tvar obrazu..... 50

Auto. lichoběžník S	50	Dočasné zastavení videoakce	74
Oprava tvaru obrazu pomocí posuvníku vodorovného lichoběžníkového zkreslení	50	Přiblížení/oddálení snímků (E-lupa).....	75
Oprava tvaru obrazu pomocí tlačítek pro opravu lichoběžníkového obrazu	51	Přiblížení obrazu	75
Oprava tvaru obrazu pomocí funkce Quick Corner	52	Oddálení obrazu	75
Změna velikosti obrazu pomocí ovladače zvětšení.....	54	Uložení obrázku uživatelského loga	77
Ostření obrazu pomocí ovladače zaostření.....	55	Uložení vlastního vzoru.....	79
Výběr zdroje obrazu	56	Korekce rozdílů barev při promítání z několika projektorů.....	80
Poměr stran obrazu	58	Nastavení ID projektoru.....	80
Změna poměru stran obrazu	58	Výběr projektoru, který chcete ovládat	80
Dostupné poměry stran obrazu.....	58	Přizpůsobování kvality zobrazení více projektorů.....	81
Vzhled promítaného obrazu v jednotlivých poměrech stran	59	Funkce zabezpečení projektoru	83
Úpravy kvality obrazu (Režim barev).....	61	Typy zabezpečení heslem	83
Změna režimu barev	61	Nastavení hesla.....	83
Dostupné režimy barev	61	Výběr typů zabezpečení heslem.....	84
Nastavení automatické clony.....	61	Zadání hesla pro používání projektoru	85
Ovládání hlasitosti tlačítka hlasitosti.....	63	Zamknutí tlačítek projektoru	85
Úpravy funkcí projektoru	64	Odemknutí tlačítek projektoru	86
Promítání dvou obrazů zároveň.....	65	Instalace bezpečnostního kabelu.....	86
Nepodporované kombinace vstupních zdrojů pro promítání pomocí funkce Split Screen	67	Používání projektoru v síti	88
Omezení promítání na dělenou promítací plochu.....	67	Promítání v drátové síti.....	89
Promítání prezentace bez počítače (PC Free)	68	Připojení k drátové síti.....	89
Podporované typy souborů PC Free.....	68	Výběr nastavení drátové sítě.....	89
Zásady pro promítání PC Free.....	69	Promítání v bezdrátové síti.....	92
Spuštění prezentace PC Free	69	Instalace bezdrátového modulu LAN	92
Spuštění přehrávání filmu PC Free	70	Ruční výběr nastavení bezdrátové sítě	93
Možnosti zobrazení PC Free	72	Výběr nastavení bezdrátové sítě v operačním systému Windows.....	95
Dočasné vypnutí obrazu a zvuku	73	Výběr nastavení bezdrátové sítě v operačním systému Mac	96
		Nastavení zabezpečení bezdrátové sítě	96
		Podporované certifikáty klienta a CA	98
		Používání kódu QR pro připojení mobilního zařízení	98

Použití klíče USB pro připojení k počítači Windows	99
Bezdrátové síťové promítání z mobilního přístroje (Screen Mirroring).....	101
Výběr nastavení Screen Mirroring	101
Připojení pomocí funkce Screen Mirroring s technologií Miracast.....	103
Připojení pomocí funkce Screen Mirroring v operačním systému Windows 10.....	103
Připojení pomocí funkce Screen Mirroring v operačním systému Windows 8.1	104
HTTPS	106
Importování certifikátu webového serveru pomocí nabídek	106
Podporované certifikáty webového serveru	107
Monitorování a ovládání projektoru	108
Epson Projector Management	109
Ovládání síťového projektoru pomocí webového prohlížeče... ..	110
Možnosti webového ovládání.....	111
Registrace digitálních certifikátů z webového prohlížeče.....	114
Nastavení síťových e-mailových upozornění projektoru	115
E-mailové zprávy s upozorněním síťového projektoru	115
Nastavení monitorování pomocí protokolu SNMP.....	117
Používání příkazů ESC/VP21	118
Seznam příkazů ESC/VP21	118
Schéma zapojení kabelů	118
Podpora systému PLink	120
Podpora systému Crestron Connected	121
Nastavení podpory systému Crestron Connected	121
Ovládání síťového projektoru pomocí systému Crestron Connected.....	121
Okno Operation systému Crestron Connected	123
Okno Tools systému Crestron Connected	124
Nastavení plánů událostí projektoru	125
Úpravy nastavení nabídky	128
Používání nabídek projektoru	129
Používání zobrazené klávesnice	130
Dostupný text pomocí zobrazené klávesnice	130
Nastavení kvality obrazu – Nabídka Obraz	131
Nastavení vstupního signálu - Nabídka Signál	132
Nastavení funkcí projektoru - Nabídka Nastavení	133
Nastavení konfigurace projektoru – Nabídka Rozšířené	135
Síťová nastavení projektoru - Nabídka Síť	138
Nabídka Síť - Nast. Screen Mirroring.....	139
Nabídka Síť - nabídka Základní	140
Nabídka Síť - nabídka Bezdrátová síť LAN	141
Nabídka Síť - nabídka Kabelová LAN	144
Nabídka Síť - nabídka Oznámení	145
Nabídka Síť - nabídka Další	146
Nabídka Síť - nabídka Reset	147
Nastavení konfigurace projektoru - Nabídka ECO	148
Zobrazení informací o projektoru - Nabídka Informace.....	150
Nabídka Info - nabídka Info o projektoru	150
Seznam kódů ID událostí	151
Možnosti resetování projektoru - nabídka Reset	153
Kopírování nastavení nabídek mezi projektory (Dávkové nastavení)	154
Přenášení nastavení z jednotky USB Flash Drive	154
Přenášení nastavení z počítače	155
Upozorňování na chyby dávkového nastavení	156

Údržba projektoru **157**

Údržba projektoru	158
Čištění objektivu	159
Čištění skříně projektoru.....	160
Údržba vzduchového filtru a větracích otvorů.....	161
Čištění vzduchového filtru a větracích otvorů.....	161
Výměna vzduchového filtru.....	161
Údržba lampy projektoru.....	164
Výměna lampy	164
Vynulování počítadla hodin lampy	167

Řešení problémů **168**

Problémy s promítáním.....	169
Stav indikátorů projektoru	170
Používání oken nápovědy projektoru	172
Odstraňování problémů s obrazem nebo zvukem	173
Jak postupovat, když se nezobrazuje žádný obraz.....	173
Nesprávný obraz při použití funkce USB Display	173
Zobrazila se zpráva „Chybí signál“	174
Promítání z notebooku	174
Promítání z notebooku Mac.....	174
Zobrazila se zpráva „Není podporováno“	175
Zobrazuje se pouze částečný obraz.....	175
Obraz není obdélníkový.....	175
Na obrazu je šum nebo statické poruchy.....	176
Obraz je rozmazaný nebo neostrý	176
Nesprávný jas nebo barvy obrazu	177
Odstraňování problémů se zvukem.....	177
Názvy souborů s obrázky se v PC Free nezobrazují správně	178

Odstraňování problémů s ovládáním projektoru nebo dálkového ovladače..... **179**

Odstraňování problémů se zapnutím nebo vypnutím projektoru	179
Problémy s dálkovým ovladačem.....	179
Odstraňování problémů s heslem	180
Zobrazila se zpráva „Baterie pro udržování času je téměř vybitá“	180

Řešení problémů se sítí

Řešení v případě selhání bezdrátového ověření.....	181
Nelze přistupovat k projektoru prostřednictvím webu.....	181
Nejsou přijímány e-maily s upozorněním sítě	181
Odstraňování problémů se statickými poruchami obrazu při síťovém promítání.....	182
Odstraňování problémů s připojením pomocí funkce Screen Mirroring	182
Odstraňování problémů se statickými poruchami obrazu nebo zvuku při připojení Screen Mirroring	182

Příloha **184**

Volitelné příslušenství a náhradní díly.....	185
Obrazovky	185
Kabely.....	185
Držáky.....	185
Rychlé bezdrátové připojení.....	185
Externí zařízení.....	186
Náhradní díly	186
Velikost plátna a vzdálenost projektoru	187
Podporovaná rozlišení zobrazení monitoru	194
Technické údaje projektoru.....	196
Technické údaje konektorů.....	199
Vnější rozměry.....	201
Požadavky softwaru USB Display na systém	205
Seznam bezpečnostních pokynů a symbolů	206

Glosář 208

Poznámky 210

Indication of the manufacturer and the importer in accordance with requirements of EU directive..... 210

Omezení používání 210

Odkazy na operační systémy..... 210

Obchodní známky..... 211

Odkaz na autorské právo 211



Určení zdroje autorských práv 211

Symbole, Upozornění a Způsob Zobrazení Položek v této Příručce





Bezpečnostní symboly

Tento projektor a jeho příručky obsahují grafické symboly a popisky, které označují pokyny pro bezpečné používání projektoru.

Přečtěte si a pečlivě dodržujte pokyny označené těmito symboly a popiskami, aby se zabránilo zranění osob nebo poškození majetku.

 Varování	Tento symbol označuje pokyny, jejichž nedodržením by mohlo dojít ke zranění nebo dokonce smrti.
 Výstraha	Tento symbol označuje pokyny, jejichž nedodržením by mohlo dojít ke zranění nebo poškození majetku z důvodů nesprávné manipulace.

Označení obecných informací

 Upozornění	Tento popisek označuje postupy, jejichž následkem může vzniknout škoda nebo poranění v případě, že uživatel nebude dostatečně opatrný.
	Tento popisek označuje doplňkové informace, které pro vás mohou být užitečné.
[Název tlačítka]	Označuje název tlačítka na dálkovém ovladači nebo na projektoru. Příklad: Tlačítko [Esc]
Nabídka/Název nastavení	Označuje nabídku projektoru a názvy nastavení. Příklad: Vyberte nabídku Obraz  Obraz > Upřesnit
	Tento popisek označuje odkazy na související stránky.
	Tento popisek označuje aktuální úroveň nabídky projektoru.

» Související odkazy

- "Používání příručky k vyhledávání informací" [s.8](#)
- "Získání nejaktuálnější verze dokumentů" [s.9](#)

V příručce PDF můžete vyhledávat informace podle klíčového slova nebo můžete přejít přímo na konkrétní části pomocí záložek. Můžete rovněž tisknout pouze stránky, které potřebujete. Tato část obsahuje pokyny pro používání příručky PDF, která se otevře v programu Adobe Reader X ve vašem počítači.

► Související odkazy

- "Hledání podle klíčového slova" s.8
- "Přímé přecházení ze záložek" s.8
- "Tisk vybraných stránek" s.8

Hledání podle klíčového slova

Klikněte na položku **Úpravy > Pokročilé hledání**. Do okna vyhledávání zadejte klíčové slovo (text) pro informaci, kterou chcete najít, a potom klikněte na tlačítko **Hledat**. Zobrazí se seznam výsledků. Kliknutím na jeden ze zobrazených výsledků přejdete na příslušnou stránku.

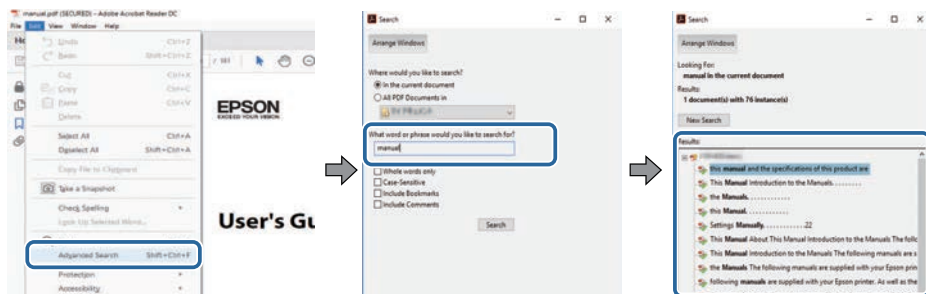

Přímé přecházení ze záložek

Kliknutím na titul přejdete přímo na příslušnou stranu. Kliknutím na + nebo > zobrazí podtituly v dané části. Chcete-li se vrátit na předchozí stranu, proveďte na klávesnici následující operaci.

- Operační systém Windows: stiskněte a podržte **Alt** a potom stiskněte **←**.

- Operační systém Mac: stiskněte a podržte příkazovou klávesu a potom stiskněte **←**.

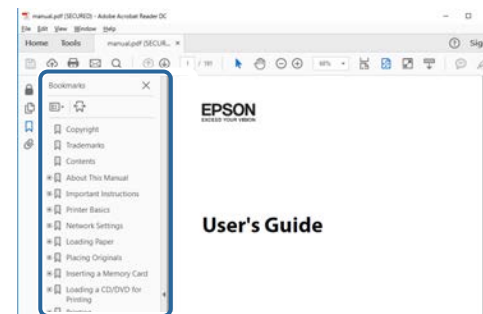

Tisk vybraných stránek

Můžete extrahovat a vytisknout pouze stránky, které potřebujete. Klikněte na položku **Tisk** v nabídce **Soubor** a potom zadejte strany, které chcete vytisknout, v části **Strany v Strany k tisku**.

- Chcete-li zadat posloupnou řadu stran, zadejte pomlčku mezi počáteční a koncovou stranu.
Příklad: 20-25
- Chcete-li zadat jednotlivé strany, které tvoří posloupnost, oddělte strany čárkami.
Příklad: 5, 10, 15

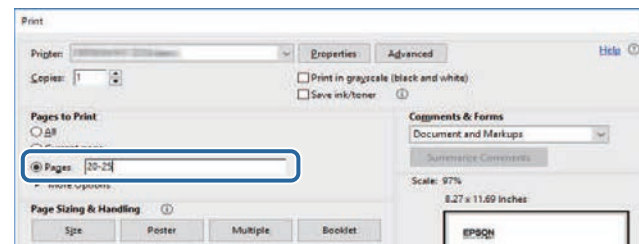

Nejnovější verzi příruček a specifikací můžete získat na webu společnosti Epson.

Navštivte adresu epson.sn a zadejte název svého projektoru.

	EB-992F	EB-982W	EB-W49	EB-FH52	EB-W52	EB-W51	EB-FH06	EB-W06
Projektor dokumentů (volitelné)	✓	✓	✓	✓	✓	✓	✓	✓
Připnutí (Napájení zapnuto/Napájení vypnuto)	✓	✓	✓	✓	✓	✓	✓	✓
Nastavení Datum a čas	✓	-	-	✓	-	-	-	-
Nastavení plánu	✓	-	-	✓	-	-	-	-
Auto. lichoběžník S	✓	✓	✓	✓	✓	✓	✓	✓
PC Free	✓	✓	✓	✓	✓	✓	✓	✓
Příkon (3 úrovně)	✓	✓	✓	-	-	-	-	-
Příkon (2 úrovně)	-	-	-	✓	✓	✓	✓	✓
Dávkové nastavení (jednotka USB flash)	✓	✓	✓	✓	✓	✓	✓	✓
Dávkové nastavení (kabel USB)	✓	✓	✓	✓	✓	✓	✓	✓
Ochrana uživ. loga	✓	✓	✓	✓	✓	✓	✓	✓
Síťová ochrana	✓	✓	✓	✓	✓	✓	✓	✓
Ochrana Plánu	✓	-	-	✓	-	-	-	-
Ochrana Screen Mirroring	✓	-	-	✓	-	-	-	-
Epson iProjection	✓	✓	✓	✓	✓	✓	✓	✓
Epson Projector Management	✓	✓	✓	✓	✓	✓	✓	✓
Epson Web Control	✓	✓	✓	✓	✓	✓	✓	✓
Mailová zpráva	✓	✓	✓	✓	✓	✓	✓	✓
SNMP	✓	✓	✓	✓	✓	✓	✓	✓
HTTPS (HTTPS)	✓	-	-	✓	-	-	-	-
Příkazy ESC/VP21	✓	✓	✓	✓	✓	✓	✓	✓
PJLink	✓	✓	✓	-	-	-	-	-
Crestron Connected	✓	✓	✓	-	-	-	-	-

EB-972/EB-118/EB-X49/EB-E20/EB-X51/EB-E10/EB-X06/EB-E01/EB-X500/EB-E500

V následující tabulce jsou funkce podporované jednotlivými modely projektorů. Podporované funkce jsou označeny symbolem „✓“.

	EB-972	EB-118	EB-X49	EB-E20	EB-X51	EB-E10	EB-X06	EB-E01	EB-X500	EB-E500
Rozlišení	XGA	XGA	XGA	XGA	XGA	XGA	XGA	XGA	XGA	XGA
	1024×768	1024×768	1024×768	1024×768	1024×768	1024×768	1024×768	1024×768	1024×768	1024×768
Kabelová LAN	✓	✓	✓	-	-	-	-	-	-	-
Bezdrátová síť LAN (integrovaná)	-	-	-	-	-	-	-	-	-	-
Bezdrátová síť LAN (volitelná)	✓	✓	✓	-	✓	-	✓	-	✓	-
Screen Mirroring	-	-	-	-	-	-	-	-	-	-
Porty HDMI1/HDMI2	✓	✓	-	-	-	-	-	-	-	-
Port HDMI	-	-	✓	✓	✓	✓	✓	✓	✓	✓
Porty Computer1/Computer2	✓	✓	✓	✓	-	-	-	-	-	-
Port Computer	-	-	-	-	✓	✓	✓	✓	✓	✓
Port Video	✓	✓	✓	✓	✓	-	✓	-	✓	-
Port USB-A	✓	✓	✓	-	✓	-	✓	-	✓	-
Port USB-B	✓	✓	✓	✓	✓	✓	✓	✓	✓	✓
Porty L-Audio-R	✓	✓	✓	✓	✓	-	✓	-	✓	-
Porty Audio 1/Audio 2	✓	✓	✓	✓	-	-	-	-	-	-
Port Mic	✓	✓	-	-	-	-	-	-	-	-
Port Monitor Out	✓	✓	✓	✓	-	-	-	-	-	-
Port Audio Out	✓	✓	✓	✓	-	-	-	-	-	-
Port RS-232C	✓	✓	✓	✓	-	-	-	-	-	-
Kryt objektivu	✓	✓	✓	✓	✓	-	✓	-	✓	-
Posuvník vodorovného lichoběžníkového zkreslení	✓	✓	✓	✓	✓	-	✓	-	✓	-
Kroužek lupy	✓	✓	✓	-	✓	-	✓	-	✓	-
Projektor dokumentů (volitelné)	✓	✓	✓	-	✓	-	✓	-	✓	-
Pípnutí (Napájení zapnuto/Napájení vypnuto)	✓	✓	✓	-	✓	-	✓	-	✓	-

	EB-972	EB-118	EB-X49	EB-E20	EB-X51	EB-E10	EB-X06	EB-E01	EB-X500	EB-E500
Nastavení Datum a čas	-	-	-	-	-	-	-	-	-	-
Nastavení plánu	-	-	-	-	-	-	-	-	-	-
Auto. lichoběžník S	✓	✓	✓	-	✓	-	✓	-	✓	-
PC Free	✓	✓	✓	-	✓	-	✓	-	✓	-
Příkon (3 úrovně)	✓	✓	-	-	-	-	-	-	-	-
Příkon (2 úrovně)	-	-	✓	✓	✓	✓	✓	✓	✓	✓
Dávkové nastavení (jednotka USB flash)	✓	✓	✓	-	✓	-	✓	-	✓	-
Dávkové nastavení (kabel USB)	✓	✓	✓	✓	✓	✓	✓	✓	✓	✓
Ochrana uživ. loga	✓	✓	✓	✓	✓	✓	✓	✓	✓	✓
Síťová ochrana	✓	✓	✓	-	✓	-	✓	-	✓	-
Ochrana Plánu	-	-	-	-	-	-	-	-	-	-
Ochrana Screen Mirroring	-	-	-	-	-	-	-	-	-	-
Epson iProjection	✓	✓	✓	-	✓	-	✓	-	✓	-
Epson Projector Management	✓	✓	✓	-	✓	-	✓	-	✓	-
Epson Web Control	✓	✓	✓	-	✓	-	✓	-	✓	-
Mailová zpráva	✓	✓	✓	-	✓	-	✓	-	✓	-
SNMP	✓	✓	✓	-	✓	-	✓	-	✓	-
HTTPS (HTTPS)	-	-	-	-	-	-	-	-	-	-
Příkazy ESC/VP21	✓	✓	✓	-	✓	-	✓	-	✓	-
PJLink	✓	✓	✓	-	-	-	-	-	-	-
Crestron Connected	✓	✓	✓	-	-	-	-	-	-	-

Seznámení s projektorem

Tyto části obsahují další informace o funkcích projektoru a názvech součástí.

► **Související odkazy**

- "Funkce projektoru" [s.15](#)
- "Součásti a funkce projektoru" [s.17](#)

Tento projektor je vybaven těmito speciálními funkcemi. Podrobnosti najdete v těchto částech.

► Související odkazy

- "Rychlé a snadné nastavení" [s.15](#)
- "Snadné bezdrátové promítání" [s.15](#)

Rychlé a snadné nastavení

- Funkce Napájení zapnuto pro zapnutí projektoru připojením k elektrické zásuvce.
- Funkce Automatické zapnutí pro zapnutí projektoru, když projektoru detekuje signál obrazu z portu, který jste určili jako zdroj **Automatické zapnutí**.
- Funkce Hlavní obrazovka pro snadný výběr zdroje obrazu a pro přístup k užitečným funkcím.
- Automatická korekce svíslého lichoběžníkového zkreslení vždy zobrazuje obdélníkový obraz (Auto. lichoběžník S).
- Posuvník lichoběžníkového zkreslení - H umožňuje rychlé odstranění zkreslení promítaného obrazu ve vodorovném směru.

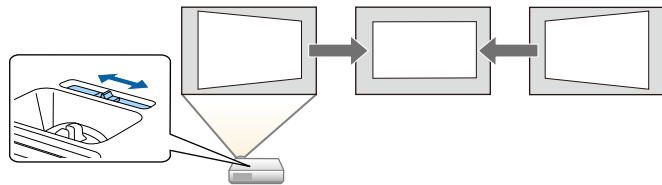

► Související odkazy

- "Auto. lichoběžník S" [s.50](#)
- "Nastavení konfigurace projektoru – Nabídka Rozšíření" [s.135](#)
- "Seznam funkcí" [s.10](#)
- "Zapnutí projektoru" [s.39](#)
- "Oprava tvaru obrazu pomocí posuvníku vodorovného lichoběžníkového zkreslení" [s.50](#)

Snadné bezdrátové promítání

- Funkce Screen Mirroring pro bezdrátové propojení projektoru a mobilního zařízení pomocí technologie nebo Miracast.



- Epson iProjection (Windows/Mac) pro promítání až čtyř obrazů současně rozdělením promítací plochy. Můžete promítat obrazy z počítačů v síti nebo z chytrých telefonů nebo tabletů.

Podrobnosti viz *Epson iProjection - Návod na použití (Windows/Mac)*.

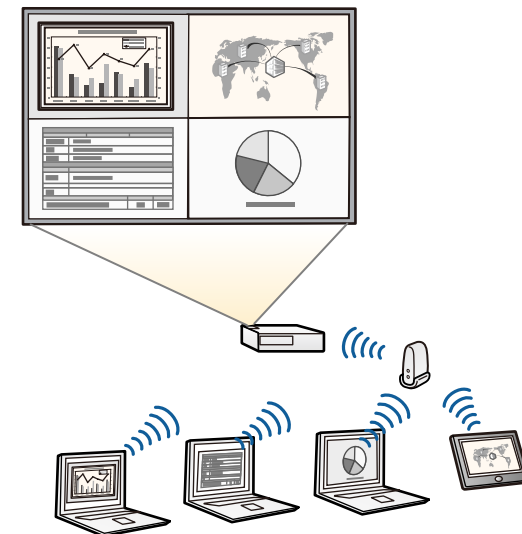



- Nezbytný software a příručky lze stáhnout z následujících webových stránek:
<http://www.epson.com/>

- Epson iProjection (iOS/Android) pro bezdrátové propojení projektoru a mobilního zařízení pomocí aplikace, která je k dispozici na App Store nebo Google Play.



Za jakékoli poplatky za komunikaci s obchodem App Store či Google Play je zodpovědný zákazník.

- Epson iProjection (Chromebook) pro bezdrátové propojení projektoru a zařízení Chromebook pomocí aplikace, která je k dispozici na Chrome Web Store.



Jakékoli poplatky související s komunikací s Chrome Web Store spadají na zákazníka.

► Související odkazy

- "Seznam funkcí" [s.10](#)
- "Používání projektoru v síti" [s.88](#)

V následujících částech jsou popsány součásti projektoru a jejich funkce.

Všechny funkce jsou v tomto průvodci vysvětlovány pomocí ilustrací EB-992F, pokud není uvedeno jinak.

► Související odkazy

- "Součásti projektoru - přední strana" s.17
- "Součásti projektoru - zadní strana" s.18
- "Součásti projektoru - dolní strana" s.19
- "Součásti projektoru - ovládací panel" s.20
- "Součásti projektoru - dálkový ovladač" s.21
- "Seznam funkcí" s.10

Součásti projektoru - přední strana

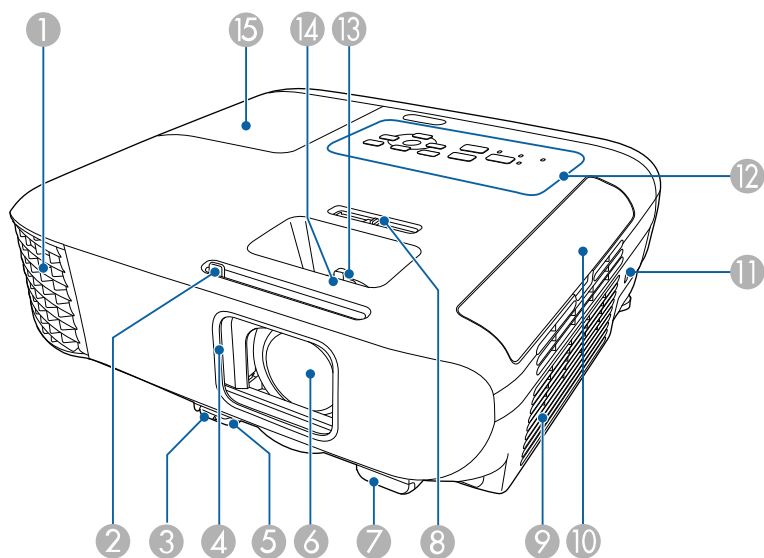

Název	Funkce
1 Otvor výstupu vzduchu	Větrací otvor, který se používá pro vnitřní chlazení projektoru.

Název	Funkce
	<p>⚠ Varování</p> <p>Nedívejte se do ventilátorů. Pokud lampa praskne, může dojít k úniku plynů a k rozptýlení drobných střepek, které mohou způsobit zranění. Dojde-li k vdechnutí drobných střepek nebo k jejich vniknutí do očí nebo úst, vyhledejte lékaře.</p> <p>⚠ Výstraha</p> <p>Při promítání nepřibližujte obličej nebo ruce k větracímu otvoru a neumísťujte zde předměty, které by se mohly působením tepla unikajícího z otvoru zdeformovat nebo poškodit. Horký vzduch vystupující ze větracího otvoru může způsobit popálení, deformace předmětů nebo nehody.</p>
2 Posouvací páčka Vypnout A/V	Tento posuvník slouží k otevírání a zavírání krytu objektivu.
3 Páčka pro uvolnění podpěry	Stisknutím páčky pro uvolnění podpěry vysunete nebo zasunete přední nastavitelnou podpěru.
4 Kryt objektivu	Když se projektor nepoužívá, chraňte objektiv zavřením krytu. Zavřením při projekci lze vypnout obraz a zvuk.
5 Přední nastavitelná nožka	Při ustavování na povrch, např. desku stolu, vysuňte nožku a upravte polohu obrazu.
6 Objektiv	Odtud je promítán obraz.
7 Vzdálený přijímač	Přijímá signály z dálkového ovladače.
8 Posuvník vodorovného lichoběžníkového zkreslení	Odstraňuje zkreslení promítaného obrazu ve vodorovném směru.
9 Větrací vstupní otvor (vzduchový filtr)	Nasává vzduch a interně chladí projektor.

Název	Funkce
10 Kryt vzduchového filtru	Přístup ke vzduchovému filtru.
11 Bezpečnostní slot	Bezpečnostní slot je kompatibilní se systémem Microsaver Security System společnosti Kensington.
12 Ovládací panel	Slouží k ovládání projektoru.
13 Kroužek lupy	Upravuje velikost obrazu.
14 Kroužek ostření	Upravuje zaostření obrazu. Tvar se může lišit v závislosti na modelu projektoru.
15 Kryt lampy	Přístup k lampě projektoru.

» Související odkazy

- "Stav indikátorů projektoru" [s.170](#)
- "Seznam funkcí" [s.10](#)
- "Změna velikosti obrazu pomocí ovladače zvětšení" [s.54](#)
- "Ostření obrazu pomocí ovladače zaostření" [s.55](#)
- "Oprava tvaru obrazu pomocí posuvníku vodorovného lichoběžníkového zkreslení" [s.50](#)

Součásti projektoru - zadní strana

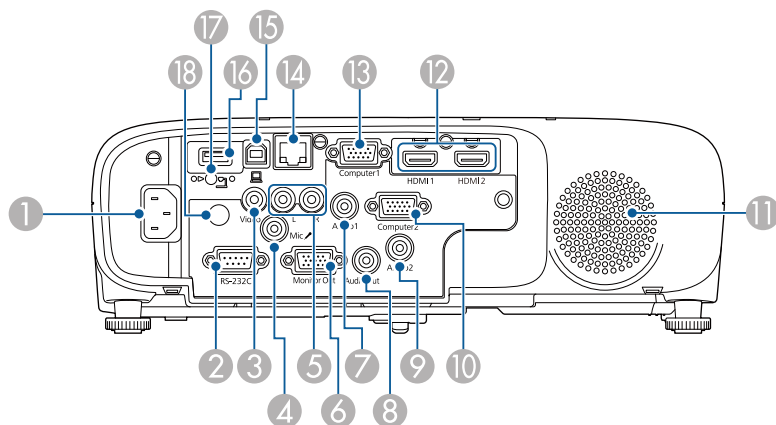

EB-E01/EB-E500

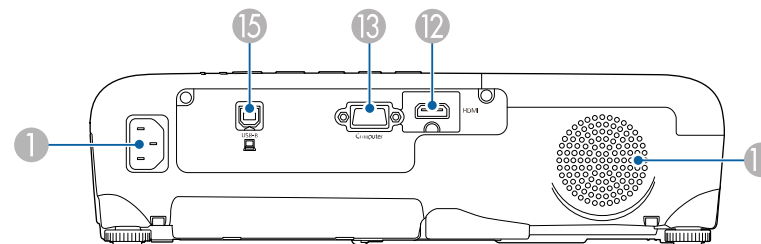

Název	Funkce
1 Konektor napájení	Slouží k připojení napájecího kabelu k projektoru.
2 Port RS-232C	Slouží k připojení kabelu RS-232C pro ovládání projektoru z počítače. (Tento port se běžně nepoužívá.)
3 Port Video	Je určen pro signály kompozitního videa ze zdrojů videa.
4 Port Mic	Vstup zvuku z mikrofonu.
5 Porty L-Audio-R	Přivádí audio ze zařízení připojeného k portu Video.
6 Port Monitor Out	Výstup analogových signálů RGB vstupujících z portu Computer1 do externího monitoru. Na výstupu nemohou být signály pocházející z jiných portů.
7 Port Audio 1	Vstup zvuku ze zařízení připojeného k portu Computer1.
8 Port Audio Out	Výstup zvuku z aktuálního zdroje vstupu nebo portu Mic do externího reproduktoru.
9 Port Audio 2	Vstup zvuku ze zařízení připojeného k portu Computer2.
10 Port Computer2	Slouží jako vstup signálů obrazu z počítače.
11 Reproduktor	Slouží k přehrávání zvuku.
12 Porty HDMI1, HDMI2 Port HDMI	Přivádí videesignály z videozařízení a počítačů kompatibilních s HDMI. Tento projektor je kompatibilní s HDCP.

Název	Funkce
13 Port Computer Port Computer1	Slouží jako vstup signálů obrazu z počítače.
14 Port LAN	Slouží k připojení kabelu LAN do sítě.
15 Port USB-B	Připojení kabelu USB k počítači pro promítání obrazu z počítače.
16 Port USB-A	Slouží k připojení paměťového zařízení USB nebo digitálního fotoaparátu a k promítání filmů nebo obrázků prostřednictvím aplikace PC Free. Slouží k připojení volitelného projektoru dokumentů. Slouží k připojení modulu bezdrátové místní sítě LAN.
17 Šroubek upevňující modul bezdrátové sítě LAN	Zajišťuje kryt modulu bezdrátové sítě LAN.
18 Vzdálený přijímač	Přijímá signály z dálkového ovladače.

» Související odkazy

- "Seznam funkcí" s.10

Součásti projektoru - dolní strana

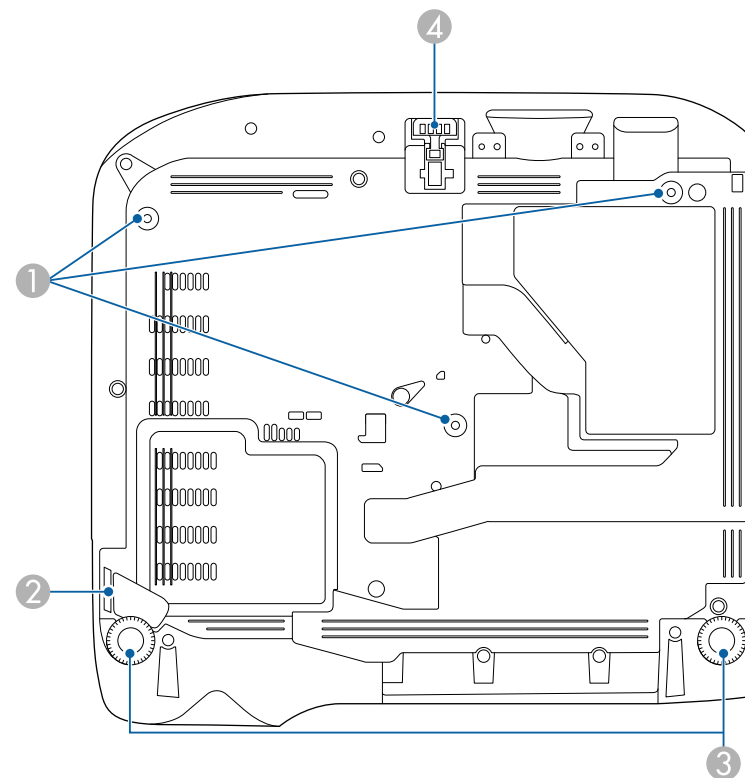

Název	Funkce
1 Upevňovací body montážní konzoly (tři body)	Jestliže chcete projektor zavěsit na strop, použijte volitelnou montážní konzolu.
2 Bod instalace bezpečnostního kabelu	Protáhněte zde běžně dostupnou drátěnou pojistku a upevněte ji na místo. Můžete rovněž připevnit volitelný bezpečnostní kabel, aby se zabránilo pádu projektoru ze stropu nebo ze stěny.

Název	Funkce
3 Zadní nožky	Ustavujete-li projektor na plochu, jako je například stůl, otáčením vysuňte nebo zasuňte nožku, dokud nedosáhnete potřebného vodorovného sklonu.
4 Přední nastavitelná nožka	Při ustavování na povrch, např. desku stolu, vysuňte nožku a upravte polohu obrazu.

» Související odkazy

- "Instalace bezpečnostního kabelu" s.86

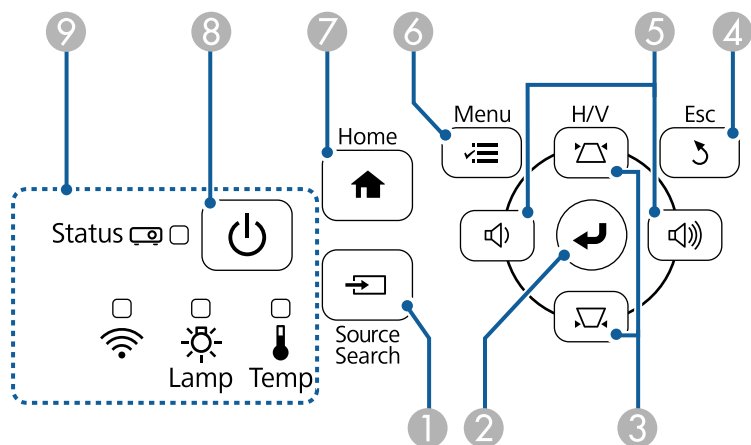

Součásti projektoru - ovládací panel

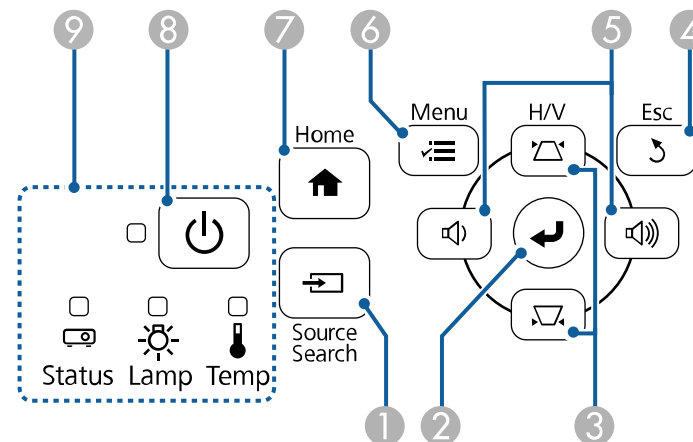

EB-E20/EB-E10/EB-E01/EB-E500



Název	Funkce
1 Tlačítko [Source Search]	Slouží k přepnutí na další vstupní zdroj.
2 Tlačítko [Enter] [↵]	Potvrdí a otevře aktuální výběr a přejde na další úroveň, když je zobrazena nabídka projektoru nebo nápověda. Optimalizuje nastavení Seřízení souběhu , Synchronizace a Pozice v nabídce Signál projektoru při promítání analogového RGB signálu z portu Computer.
3 Tlačítka korekce lichoběžníku a tlačítka se šipkami	Zobrazí Lichoběžník, na které lze opravovat lichoběžníkové zkreslení. Slouží k výběru položek nabídky, když je zobrazena nabídka projektoru nebo nápověda.
4 Tlačítko [Esc]	Zastaví aktuální funkci. Přejde zpět na předchozí úroveň nabídky, když je zobrazena nabídka projektoru.



Název	Funkce
5 Tlačítka nastavení hlasitosti a tlačítka se šipkami	 : Snižuje hlasitost.  : Zvyšuje hlasitost. Upravuje lichoběžníkové zkreslení ve vodorovném směru, když je otevřena obrazovka Lichoběžník. Slouží k výběru položek nabídky, když je zobrazena nabídka projektoru nebo nápověda.
6 Tlačítko [Menu]	Zobrazí a zavře nabídku projektoru.
7 Tlačítko [Home]	Zobrazí a zavře Hlavní obrazovku.
8 Tlačítko Power [⏻]	Slouží k zapnutí nebo vypnutí projektoru.
9 Indikátory	Signalizuje stav projekční lampy.

» Související odkazy

- "Nastavení vstupního signálu - Nabídka Signál" [s.132](#)
- "Hlavní obrazovka" [s.40](#)
- "Stav indikátorů projektoru" [s.170](#)
- "Oprava tvaru obrazu pomocí tlačítek pro opravu lichoběžníkového obrazu" [s.51](#)

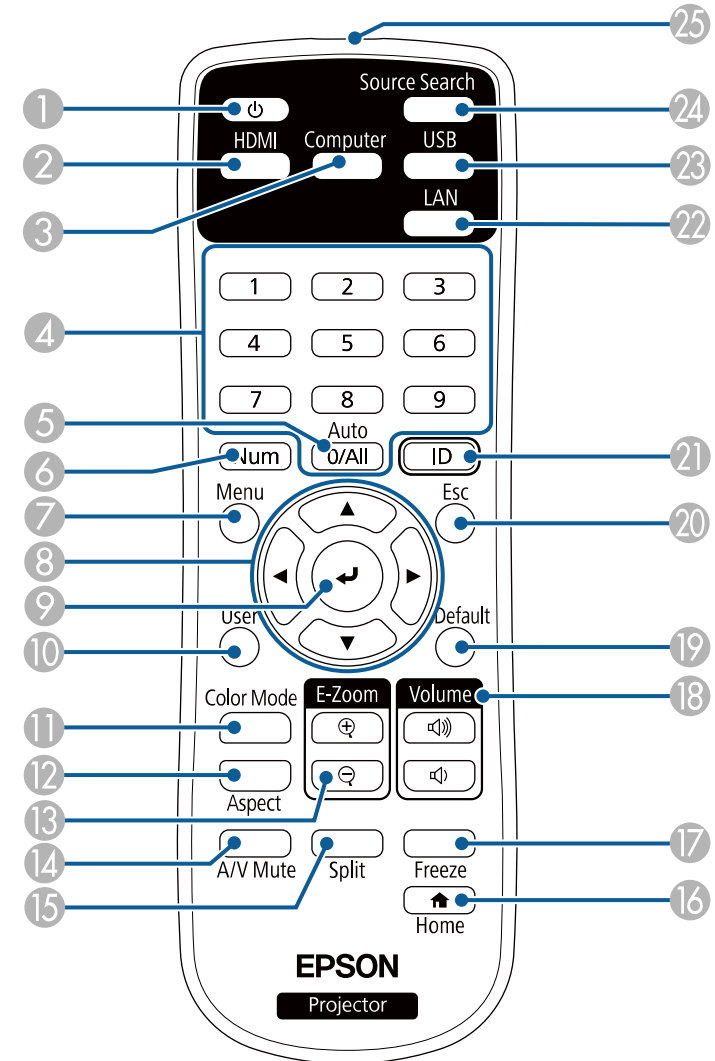
Součásti projektoru - dálkový ovladač



Název	Funkce
1 Tlačítko Power []	Slouží k zapnutí nebo vypnutí projektoru.
2 Tlačítko [HDMI]	Přepíná zdroje obrazu mezi porty HDMI.
3 Tlačítko [Computer]	Přepíná zdroj obrazu na porty Computer.
4 Číselná tlačítka	Slouží k zadávání číslic v nabídce projektoru, když je stisknuté tlačítko [Num].
5 Tlačítko [Auto]	Optimalizuje nastavení Seřízení souběhu , Synchronizace a Pozice v nabídce Signál projektoru při promítání analogového RGB signálu z portu Computer.
6 Tlačítko [Num]	Po stisknutí a podržení tohoto tlačítka lze zadávat číslice pomocí číselných tlačítek.
7 Tlačítko [Menu]	Zobrazí a zavře nabídku projektoru.
8 Tlačítka se šipkami	Slouží k výběru položek nabídky, když je zobrazena nabídka projektoru.
9 Tlačítko [Enter] []	Potvrdí a otevře aktuální výběr a přejde na další úroveň, když je zobrazena nabídka projektoru.
10 Tlačítko [User]	Provede nastavení přiřazená v nastavení Uživatelské tlačítko v nabídce Nastavení projektoru.
11 Tlačítko [Color Mode]	Slouží ke změně režimu barev.
12 Tlačítko [Aspect]	Slouží ke změně poměru stran.
13 Tlačítka [E-Zoom] +/-	Slouží ke změně velikosti promítaného obrazu.
14 Tlačítko [A/V Mute]	Slouží k dočasnému zapnutí nebo vypnutí videa a zvuku.
15 Tlačítko [Split]	Promítá dva obrazy z různých zdrojů obrazu simultánně rozdělením promítací plochy.
16 Tlačítko [Home]	Zobrazí a zavře Hlavní obrazovku.
17 Tlačítko [Freeze]	Pozastaví nebo obnoví obraz.
18 Tlačítka [Volume] nahoru/dolů	Slouží k nastavení hlasitosti reproduktoru.
19 Tlačítko [Default]	Obnoví výchozí hodnotu vybraného nastavení.

Název	Funkce
20 Tlačítko [Esc]	Zastaví aktuální funkci. Přejde zpět na předchozí úroveň nabídky, když je zobrazena nabídka projektoru.
21 Tlačítko [ID]	Chcete-li zvolit ID projektoru, který chcete ovládat pomocí dálkového ovladače, přidržte toto tlačítko a stisknete číselná tlačítka.
22 Tlačítko [LAN]	Slouží k přepínání zdroje obrazu mezi sítově připojenými zařízeními.
23 Tlačítko [USB]	Slouží k přepínání zdroje obrazu mezi USB Display a portem USB-A.
24 Tlačítko [Source Search]	Slouží k přepnutí na další vstupní zdroj.
25 Vysílač signálu dálkového ovladače	Vysílá signály dálkového ovladače.

► Související odkazy

- "Poměr stran obrazu" [s.58](#)
- "Úpravy kvality obrazu (Režim barev)" [s.61](#)
- "Nastavení vstupního signálu - Nabídka Signál" [s.132](#)
- "Nastavení konfigurace projektoru – Nabídka Rozšířené" [s.135](#)
- "Hlavní obrazovka" [s.40](#)
- "Promítání dvou obrazů zároveň" [s.65](#)
- "Připojení k počítači pro USB obraz a zvuk" [s.28](#)
- "Promítání prezentace bez počítače (PC Free)" [s.68](#)
- "Používání projektoru v síti" [s.88](#)

Instalace a nastavení projektoru

Při nastavování projektoru postupujte podle pokynů v těchto částech.

► Související odkazy

- "Umístění projektoru" [s.24](#)
- "Připojení projektoru" [s.27](#)
- "Vložení baterií do dálkového ovladače" [s.35](#)
- "Používání dálkového ovladače" [s.36](#)
- "Otevření krytu objektivu" [s.37](#)

Projektor lze umístit na téměř jakékoli rovné místo a promítat.

Chcete-li projektor používat na pevném místě, lze jej rovněž nainstalovat do stropního držáku. K zavěšení projektoru na strop je zapotřebí použít volitelný stropní úchyt.

Při výběru umístění projektoru věnujte pozornost následujícím bodům:

- Umístěte monitor na pevné a rovné místo nebo jej nainstalujte do kompatibilního držáku.

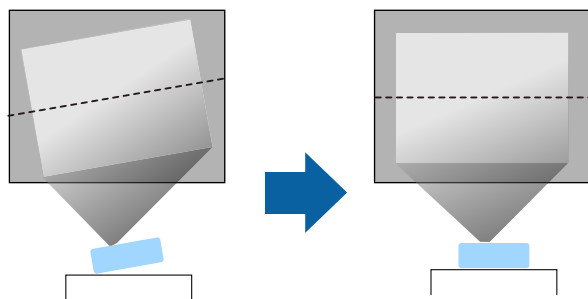

- Zajistěte, aby okolo a pod projektorem byl dostatek místa na větrání; neumísťujte projektor na předměty, které by mohly blokovat ventilátory, nebo vedle nich.
- Umístěte projektor tak, aby směřoval projekční ploše kolmo, nikoli pod úhlem.

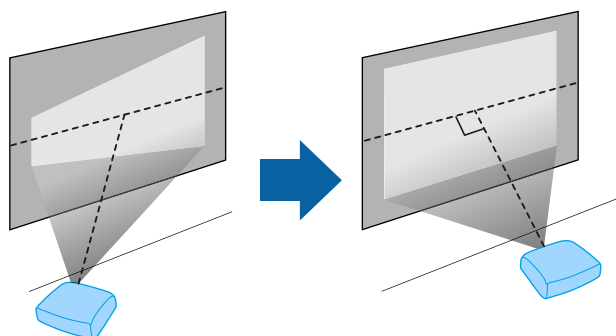

Pokud projektor nelze umístit kolmo k projekční ploše, proveďte korekci výsledného lichoběžníkového zkreslení pomocí ovládacích prvků projektoru. Pro dosažení optimální kvality obrazu doporučujeme upravit polohu instalace projektoru tak, aby bylo dosaženo správné velikosti a tvaru obrazu.

⚠ Varování

- Chcete-li zavěsit projektor na strop, je nezbytné nainstalovat stropní držák. V případě nesprávné instalace projektoru hrozí jeho pád a poškození nebo zranění.
- Nezajišťujte lepidlem upevňovací šrouby stropního držáku proti uvolnění ani nenanášejte na projektor maziva, oleje nebo podobné látky; skříň projektoru by mohla prasknout a způsobit vypadnutí ze stropního držáku. V takovém případě může projektor způsobit vážné zranění osobě, která by se nacházela pod montážní konzolou, a mohlo by dojít k poškození projektoru.
- Nenainstalování montážní konzoly a projektoru může způsobit pád projektoru. Po nainstalování konkrétního držáku Epson, který podporuje váš projektor, nezapomeňte zajistit držák ke všem upevňovacím bodům stropního držáku projektoru. Rovněž zajistěte projektor a držák pomocí kabelu, který je dostatečně pevný pro jejich hmotnost.
- Neinstalujte projektor do míst, kde je vysoká prašnost nebo vlhkost, nebo do míst, která čelí kouři nebo výparům. V opačném případě by mohlo dojít k požáru nebo k úrazu elektrickým proudem. Stav skříně projektoru by se rovněž mohl zhoršit nebo se poškodit, což by vedlo k pádu projektoru z konzoly.

Příklady prostředí, která by mohla způsobit pád projektoru v důsledku poškození skříně

- Místa, která čelí nadměrnému kouři nebo poléťavým olejovým částicím, jako např. továrny nebo kuchyně
- Místa obsahující těkavá rozpouštědla nebo chemikálie, jako např. továrny nebo laboratoře
- Místa, kde by mohl být projektor vystaven čisticím prostředkům nebo chemikáliím, jako např. továrny nebo kuchyně
- Místa, v nichž se často používají aromatické oleje, např. relaxační místnosti
- Poblíž zařízení, která vydávají nadměrný kouř, poléťavé olejové částice nebo případně pěnu

⚠ Varování

- Nezakrývejte vstupní ani výstupní větrací otvory projektoru. Při zakrytí větracích otvorů se může zvýšit vnitřní teplota a vzniknout požár.
- Projektor nepoužívejte ani neskladujte na místech, kde by byl vystaven prachu nebo nečistotám. V opačném případě může kvalita promítaného obrazu klesnout nebo může dojít k ucpání vzduchového filtru, což má za následek nesprávnou funkci nebo požár.
- Neinstalujte jej na nestabilní povrch nebo v místě mimo rozsah zatížení. Jinak může dojít k pádu nebo převržení tím k nehodě či zranění.
- Při instalaci ve vysoké poloze učiňte opatření proti pádu pomocí drátů k zajištění bezpečnosti ve stavu nouze, jako je zeměřesení, a k prevenci případných nehod. V případě nesprávné montáže by mohlo dojít k pádu a tím i ke zranění.
- Neinstalujte v místech, kde by mohlo dojít k poškození solí, nebo v místech podléhajících žíravému plynu jako např. sírové plyny z horkých pramenů. V opačném případě by mohla koroze způsobit pád projektoru. Mohlo by to rovněž způsobit, že projektor nebude fungovat správně.

⚠ Upozornění

- Nestavte projektor na boční stranu. V této poloze projektor nemusí fungovat správně.
- Používáte-li projektor v nadmořské výšce nad 1 500 m, nastavte položku **Vysoká nadm. výška** na **Zapnuto** v nabídce projektoru, aby byla řádně regulována vnitřní teplota projektoru.
 🗨 **Rozšířené > Provoz > Vysoká nadm. výška**
- Dbejte na to, aby projektor nebyl v místech s vysokou vlhkostí a prašností či místech vystavených kouři z ohně nebo tabákovému kouři.

» Související odkazy

- "Možnosti nastavení a instalace projektoru" [s.25](#)
- "Projekční vzdálenost" [s.25](#)
- "Tvar obrazu" [s.50](#)
- "Nastavení konfigurace projektoru – Nabídka Rozšířené" [s.135](#)

Možnosti nastavení a instalace projektoru

Tento projektor lze nastavit nebo nainstalovat následujícími způsoby:

Vepředu/vzadu

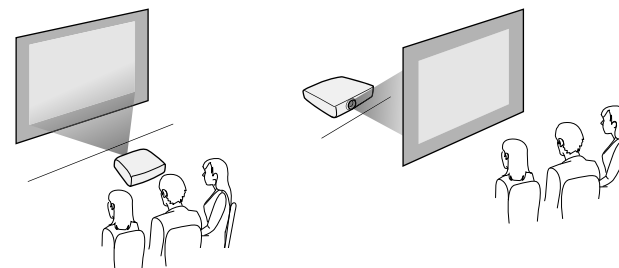

Čelní strop/Zadní strop

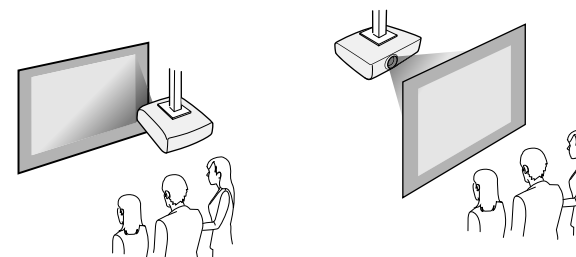

Zkontrolujte, zda je vybrána správná volba **Projekce** v nabídce **Rozšířené** projektoru podle použitého způsobu instalace.

» Související odkazy

- "Režimy promítání" [s.46](#)

Projekční vzdálenost

Vzdálenost projektoru od promítací plochy určuje přibližnou velikost obrazu. Čím se projektor nachází dále od promítací plochy, tím je obraz větší, ale

může se lišit v závislosti na faktoru zvětšení, poměru stran a dalších nastaveních.

Podle údajů v Příloze určete, jak daleko umístit projektor od promítací plochy podle velikosti promítaného obrazu.



Při korekci lichoběžníkového zkreslení se obraz mírně zmenší.

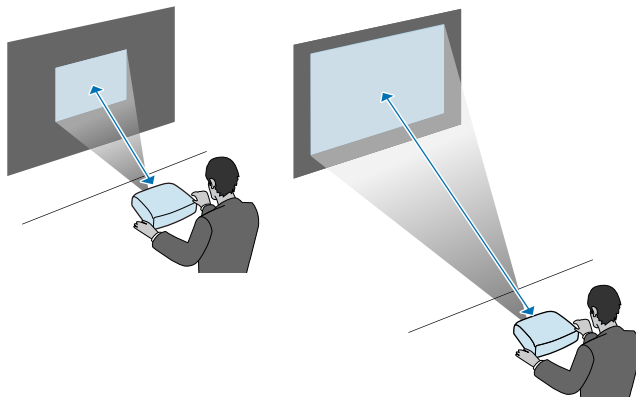

► Související odkazy

- "Velikost plátna a vzdálenost projektoru" [s.187](#)

V těchto částech najdete pokyny pro připojení projektoru k různým zdrojům projekce.

Upozornění

Zkontrolujte tvar a orientaci konektorů na všech kabelech, které chcete zapojit. Pokud konektor nepasuje do zásuvky, nesnažte se jej připojit silou. Mohlo by dojít k poškození nebo závadě zařízení nebo projektoru.



Seznam kabelů dodávaných s projektorem naleznete v *Úvodní příručce*. Podle potřeby zakupte volitelné nebo běžně dostupné kabely.

» Související odkazy

- "Připojení k počítači" [s.27](#)
- "Připojení ke zdrojům obrazu" [s.29](#)
- "Připojení k externím USB zařízením" [s.31](#)
- "Připojení k projektoru dokumentů" [s.32](#)
- "Připojení externích zařízení" [s.32](#)

Připojení k počítači

Tato část obsahuje pokyny pro připojení počítače k projektoru.

» Související odkazy

- "Připojení k počítači pro VGA obraz a zvuk" [s.27](#)
- "Připojení k počítači pro USB obraz a zvuk" [s.28](#)
- "Připojení k počítači pro HDMI obraz a zvuk" [s.29](#)

Připojení k počítači pro VGA obraz a zvuk

Tento projektor lze připojit k počítači pomocí VGA počítačového kabelu.

Připojením běžně dostupného kabelu stereofonního zvuku s konektorem 3,5 mm mini-jack můžete přehrávat zvuk prostřednictvím reproduktorové soustavy projektoru.



- Aby bylo možné připojit počítač, který není vybaven portem videa VGA, je zapotřebí adaptér, který umožňuje připojení k portu videa VGA projektoru.
- Port použitý pro vstup zvuku lze rovněž nastavit v nabídce **Rozšířené projektoru**.
 - ☛ **Rozšířené** > **Nastavení A/V** > **Nastavení zvuku** > **Audiovýstup**
- Zkontrolujte, zda je zvukový kabel označen specifikací „Bez odporu“.

1 Připojte VGA počítačový kabel k portu počítače pro připojení monitoru.

2 Připojte druhý konec k portu Computer na projektoru.

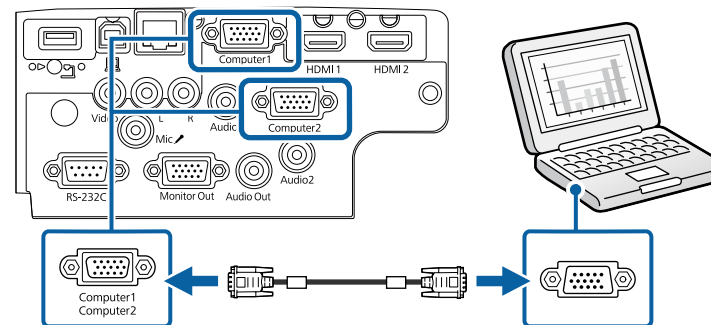

3 Utáhněte šroubky na konektoru VGA.

4 Připojte kabel zvuku k zásuvce pro připojení sluchátek nebo výstupu zvuku notebooku nebo ke stolnímu reproduktorové soustavě nebo k portu výstupu zvuku.

- 5** Připojte druhý konec k portu Audio, který odpovídá používanému portu Computer.

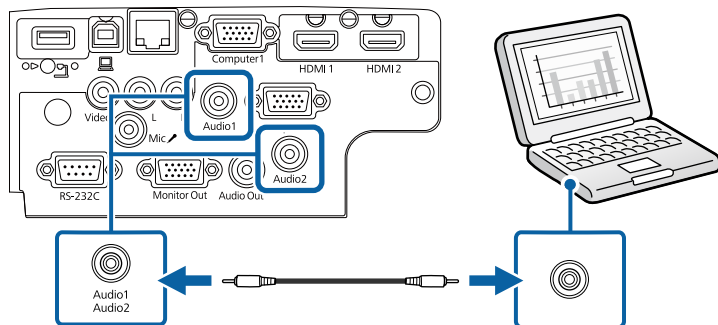

» **Související odkazy**

- "Nastavení konfigurace projektoru – Nabídka Rozšířené" [s.135](#)
- "Seznam funkcí" [s.10](#)

Připojení k počítači pro USB obraz a zvuk

Pokud váš počítač splňuje požadavky na systém, můžete odesílat výstup obrazu a zvuku do projektoru prostřednictvím portu USB počítače. Tato funkce se nazývá USB Display. Připojte projektor k počítači kabelem USB.



- Používáte-li rozbočovač USB, nemusí připojení pracovat správně. Připojte kabel USB přímo k projektoru.

- 1** Připojte kabel k portu USB-B projektoru.

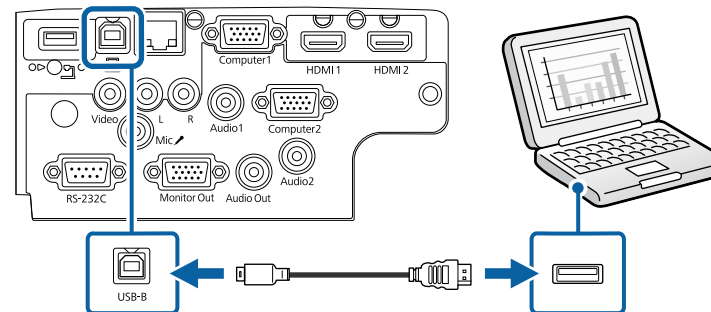

- 2** Připojte druhý konec k některému volnému portu USB na počítači.

- 3** Zapněte projektor a počítač.

- 4** Nainstalujte software Epson USB Display jedním z následujících postupů:



Tento software je třeba nainstalovat pouze při prvním připojení projektoru k počítači.

- Windows: V zobrazeném dialogovém okně vyberte **Spustit EMP_UDSE.EXE**; bude nainstalován software Epson USB Display.
- Mac: Na obrazovce se zobrazí instalační složka softwaru Epson USB Display. Vyberte položku **USB Display Installer** a podle zobrazených pokynů nainstalujte software Epson USB Display. Pokud se složka USB Display **Setup** nezobrazí automaticky, poklepejte na **EPSON_PJ_UD > USB Display Installer**.

- 5** Postupujte podle zobrazených pokynů.

Dokud projektor nezobrazí obraz, neodpojte kabel USB ani nevypínejte projektor.

Projektor zobrazí obraz z pracovní plochy vašeho počítače a začne reprodukovat zvuk (pokud vaše prezentace obsahuje zvuk).



- Pokud projektor nepromítá žádný obraz, proveďte jeden z následujících kroků:
 - Windows: Klepněte na **Všechny programy > EPSON Projector > Epson USB Display > Epson USB Display Ver.x.xx**.
 - Mac: Poklepejte na ikonu **USB Display** ve složce **Applications**.
- Po dokončení promítání proveďte jeden z následujících kroků:
 - Windows: Odpojte kabel USB. Není nutné použít funkci **Bezpečně odebrat hardware**.
 - Mac: Vyberte volbu **Odpojit** z nabídky ikony **USB Display** na panelu nabídky nebo v části **Dock** a odpojte kabel USB.

» Související odkazy

- "Požadavky softwaru USB Display na systém" [s.205](#)
- "Seznam funkcí" [s.10](#)

Připojení k počítači pro HDMI obraz a zvuk

Pokud je váš počítač vybaven portem HDMI, můžete jej připojit k projektoru kabelem HDMI a odesílat počítačový zvuk společně s promítaným obrazem.



Aby bylo možné připojit počítač Mac, který není vybaven portem HDMI, je zapotřebí adaptér, který umožňuje připojení k portu HDMI projektoru. Požádejte společnost Apple o informace o možnostech kompatibilních adaptérů. Starší počítače Mac (2009 a starší) nemusí podporovat zvuk prostřednictvím portu HDMI.

1 Připojte kabel HDMI k portu výstupu HDMI počítače.

2 Připojte druhý konec k portu HDMI projektoru.

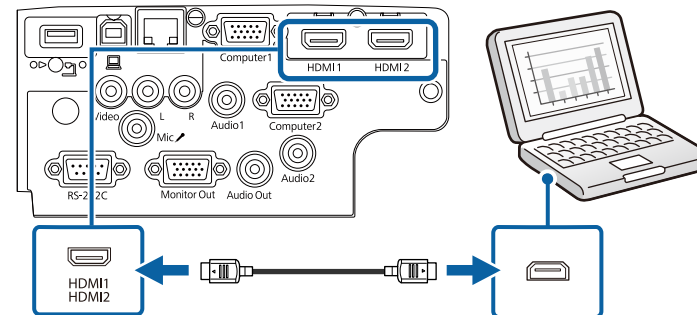

Pokud neslyšíte zvuk prostřednictvím připojení HDMI, připojte jeden konec běžně dostupného kabelu stereofonního zvuku s konektorem 3,5 mm mini-jack k portu Audio projektoru a druhý konec k portu výstupu zvuku počítače. Vyberte port vstupu zvuku, ke kterému jste se připojili, v nabídce **Rozšířené** projektoru.

☛ **Rozšířené - Nastavení A/V - Nastavení zvuku - Audiovýstup HDMI**

☛ **Rozšířené > Nastavení A/V > Nastavení zvuku > Audiovýstup HDMI1**

☛ **Rozšířené > Nastavení A/V > Nastavení zvuku > Audiovýstup HDMI2**

» Související odkazy

- "Nastavení konfigurace projektoru – Nabídka Rozšířené" [s.135](#)
- "Seznam funkcí" [s.10](#)

Připojení ke zdrojům obrazu

Tato část obsahuje pokyny pro připojení videozařízení k projektoru.



- Pokud má port na zařízení, které chcete připojit, neobvyklý tvar, použijte pro připojení k projektoru kabel dodaný s tímto zařízením nebo volitelný kabel.
- Kabel se liší v závislosti na výstupním signálu z připojeného videozařízení.
- Některé druhy videozařízení dokážou generovat výstupy různých typů signálů. Chcete-li ověřit, jaký typ signálů je dostupný na výstupu, viz návod k obsluze přiložený k videozařízení.

► Související odkazy

- "Připojení ke zdroji videa HDMI" s.30
- "Připojení ke zdroji kompozitního videa" s.30

Připojení ke zdroji videa HDMI

Pokud je zdroj videa vybaven portem HDMI, můžete jej připojit k projektoru kabelem HDMI a odesílat zvuk zdroje obrazu společně s promítaným obrazem.

Upozornění

Nezapínejte zdroj videa dříve, než jej připojíte k projektoru. V opačném případě by mohlo dojít k poškození projektoru.

1 Připojte kabel HDMI k portu výstupu HDMI zdroje videa.

2 Připojte druhý konec k portu HDMI projektoru.

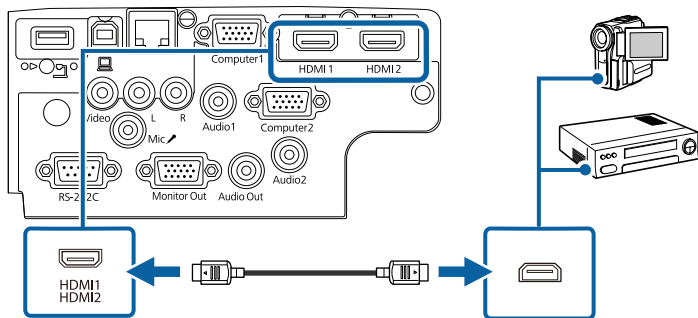

Pokud neslyšíte zvuk prostřednictvím připojení HDMI, připojte jeden konec běžně dostupného kabelu stereofonního zvuku s konektorem 3,5 mm mini-jack k portu Audio projektoru a druhý konec k portu výstupu zvuku zdroje videa. Vyberte port vstupu zvuku, ke kterému jste se připojili, v nabídce **Rozšířené** projektoru.

☛ **Rozšířené** - **Nastavení A/V** - **Nastavení zvuku** - **Audiovýstup HDMI**

☛ **Rozšířené** > **Nastavení A/V** > **Nastavení zvuku** > **Audiovýstup HDMI1**

☛ **Rozšířené** > **Nastavení A/V** > **Nastavení zvuku** > **Audiovýstup HDMI2**

► Související odkazy

- "Nastavení konfigurace projektoru – Nabídka Rozšířené" s.135
- "Seznam funkcí" s.10

Připojení ke zdroji kompozitního videa

Pokud je váš zdroj videa vybaven portem kompozitního videa, můžete jej připojit k projektoru kabelem videa ve stylu RCA nebo kabelem A/V.

Připojením běžně dostupného kabelu zvuku RCA můžete přehrávat zvuk prostřednictvím reproduktorové soustavy projektoru.



Zkontrolujte, zda je zvukový kabel označen specifikací „Bez odporu“.

1 Připojte kabel se žlutým konektorem ke žlutému portu výstupu videa na vašem zdroji videa.

2 Připojte druhý konec k portu Video projektoru.

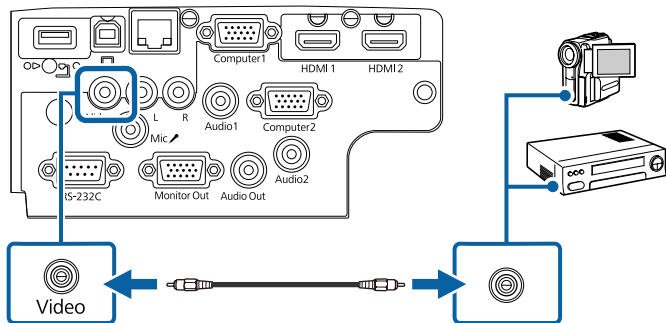

3 Připojte kabel zvuku k portům výstupu zvuku zdroje videa.

4 Připojte druhý konec k portu L-Audio-R projektoru.

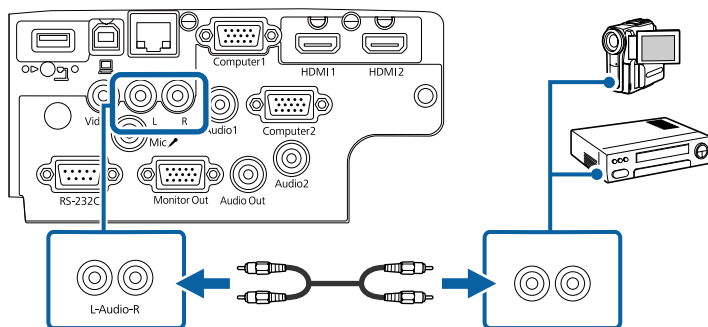

» **Související odkazy**

- "Seznam funkcí" [s.10](#)

» **Související odkazy**

- "Promítání na zařízení USB" [s.31](#)
- "Připojení k zařízení USB" [s.31](#)
- "Odpojení zařízení USB" [s.32](#)

Promítání na zařízení USB

Chcete-li promítat obraz a další obsah bez použití počítače nebo videozařízení, připojte k projektoru některé z následujících zařízení:

- Jednotka USB flash
- Digitální fotoaparát nebo chytrý telefon
- Pevný disk USB



- Digitální fotoaparáty nebo chytré telefony musí být vybaveny rozhraním USB, nikoli rozhraním TWAIN, a musí být kompatibilní se třídou velkokapacitních USB paměťových zařízení.
- Pevné disky USB musí splňovat tyto požadavky:
 - Kompatibilita se třídou velkokapacitních USB paměťových zařízení (některá velkokapacitní USB paměťová zařízení nejsou podporována)
 - Naformátováno ve formátu FAT16/32
 - Vlastní síťové napájení (pevné disky napájené ze sběrnice nejsou doporučeny)
 - Nepoužívejte pevné disky rozdělené na více oddílů

Můžete promítat prezentace ze souborů v připojeném zařízení USB.

» **Související odkazy**

- "Seznam funkcí" [s.10](#)
- "Promítání prezentace bez počítače (PC Free)" [s.68](#)

Připojení k zařízení USB

Zařízení USB můžete připojit k portu USB-A projektoru a používat je k promítání obrazu a dalšího obsahu.

Připojení k externím USB zařízením

Tyto části obsahují pokyny pro připojení externích USB zařízení k projektoru.

- 1 Pokud bylo vaše zařízení USB dodáno s napájecím adaptérem, připojte zařízení k elektrické zásuvce.
- 2 Připojte kabel USB nebo jednotku USB flash k portu USB-A projektoru podle obrázku.

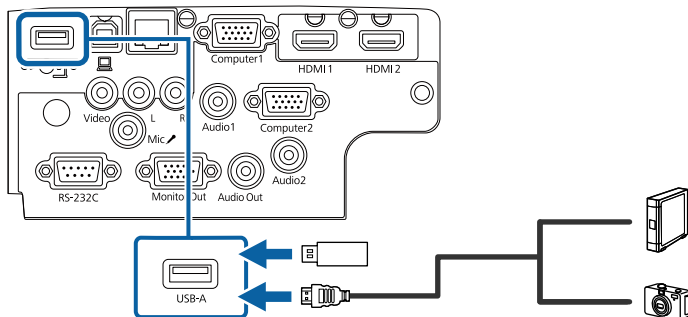

Upozornění

- Použijte kabel USB dodaný nebo doporučený k používání se zařízením.
- Nepřipojujte rozbočovač USB nebo kabel USB delší než 3 metry; v opačném případě zařízení nemusí fungovat správně.

- 3 Podle potřeby připojte druhý konec k vašemu zařízení.

» Související odkazy

- "Seznam funkcí" [s.10](#)

Odpojení zařízení USB

Po dokončení promítání obsahu z připojeného zařízení USB odpojte zařízení od projektoru.

- 1 Podle potřeby zařízení vypněte a odpojte.
- 2 Odpojte zařízení USB od projektoru.

Připojení k projektoru dokumentů

K tomuto projektoru lze připojit projektor dokumentů pro promítání obrazu sledovaného projektorom.

Způsob připojení závisí na modelu projektoru dokumentů Epson. Podrobnosti viz příručka k projektoru dokumentů.

» Související odkazy

- "Seznam funkcí" [s.10](#)

Připojení externích zařízení

Tyto části obsahují pokyny pro připojení externích zařízení k projektoru.

» Související odkazy

- "Připojení k monitoru VGA" [s.32](#)
- "Připojení k externím reproduktorům" [s.33](#)
- "Připojení mikrofonu" [s.33](#)

Připojení k monitoru VGA

Pokud jste připojili projektor k počítači prostřednictvím portu Computer, můžete k projektoru rovněž připojit externí monitor. To umožňuje sledovat prezentaci na externím monitoru, i když se nepromítá obraz.



- Chcete-li vysílat obraz na externí monitor, když je projektor vypnutý, vyberte **Vždy** jako **Výstup A/V** v nabídce **Rozšířené** projektoru.
☛ **Rozšířené** > **Nastavení A/V** > **Výstup A/V**
- Monitory, které využívají obnovovací frekvenci nižší než 60 Hz, nemusí zobrazovat obraz správně.

- 1 Zkontrolujte, zda je váš počítač připojen k portu Computer projektoru.



- Pokud jsou k dispozici dva porty pro připojení počítače, zkontrolujte, zda používáte port Computer1.
- Pro externí monitor lze použít pouze analogový signál RGB z portu Computer1. Na výstupu nemohou být signály pocházející z jiných portů.

2 Připojte kabel externího monitoru k portu Monitor Out projektoru.

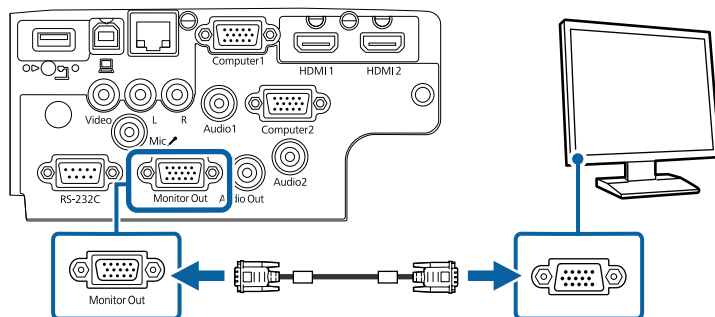

» Související odkazy

- "Nastavení konfigurace projektoru – Nabídka Rozšířené" [s.135](#)
- "Seznam funkcí" [s.10](#)

Připojení k externím reproduktorům

Pro vylepšení zvukového doprovodu prezentace můžete připojit reproduktor k externím reproduktorům s vlastním napájením. Hlasitost lze ovládat dálkovým ovladačem projektoru.



- Chcete-li vysílat zvuk z externích reproduktorů, když je projektor vypnutý, vyberte **Vždy** jako **Výstup A/V** v nabídce **Rozšířené** projektoru.
 ☛ **Rozšířené** > **Nastavení A/V** > **Výstup A/V**
- Projektor lze rovněž připojit k zesilovači s reproduktory.
- Po připojení externích reproduktorů je zabudovaný reproduktorový systém projektoru vypnutý.

1 Zkontrolujte, zda je váš počítač nebo zdroj videa připojen k projektoru jak kabelem zvuku, tak kabelem videa (podle potřeby).

2 Vyhledejte vhodný kabel pro připojení vašich externích reproduktorů, například stereofonní kabel mini-konektor-na-kolíkový-konektor nebo jiný typ kabelu nebo adaptéru.

3 Připojte jeden konec kabelu k vašim externím reproduktorům (podle potřeby).

4 Připojte konec kabelu se stereofonním mini-konektorem k portu Audio Out projektoru.

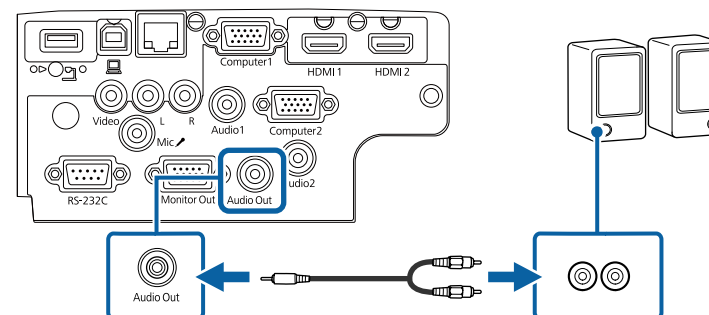

» Související odkazy

- "Nastavení konfigurace projektoru – Nabídka Rozšířené" [s.135](#)
- "Seznam funkcí" [s.10](#)

Připojení mikrofону

K portu Mic projektoru lze připojit mikrofon pro zajištění zvukové podpory během prezentací.



- Externí napájení není podporováno.
- Chcete-li vysílat zvuk z mikrofonu, když je projektor vypnutý, vyberte **Vždy** jako **Výstup A/V** v nabídce **Rozšířené** projektoru.
 - ☛ **Rozšířené** > **Nastavení A/V** > **Výstup A/V**
- Upravte **Hlasit. vstupu mik.** pokud je vystupující zvuk mikrofonu z reproduktoru projektoru téměř neslyšitelný nebo pokud je úroveň vstupu příliš vysoká a způsobuje praskání ve zvuku z mikrofonu.
 - ☛ **Nastavení** > **Hlasit. vstupu mik.**

1 Připojte kabel mikrofonu k portu Mic projektoru.

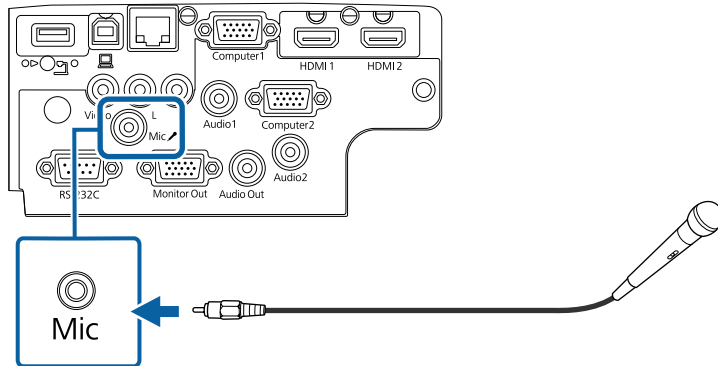

2 Podle potřeby zapněte mikrofon.

» Související odkazy

- "Nastavení konfigurace projektoru – Nabídka Rozšířené" [s.135](#)
- "Nastavení funkcí projektoru - Nabídka Nastavení" [s.133](#)
- "Seznam funkcí" [s.10](#)

Dálkový ovladač používá dvě baterie AA dodané s projektorem.

Upozornění

Před manipulací s bateriemi si nejprve přečtěte *Bezpečnostní pokyny*.

- 1 Sejměte víčko přihrádky pro baterii podle obrázku.

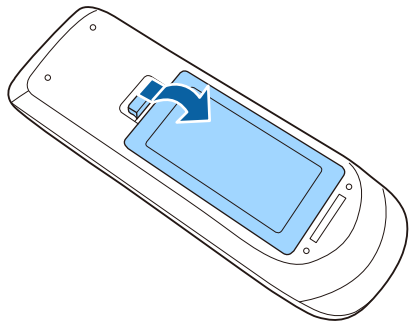

- 2 Podle potřeby vyjměte staré baterie.



Použité baterie likvidujte podle místních předpisů.

- 3 Vložte baterie tak, aby byly jejich konce + a - zorientovány podle obrázku.

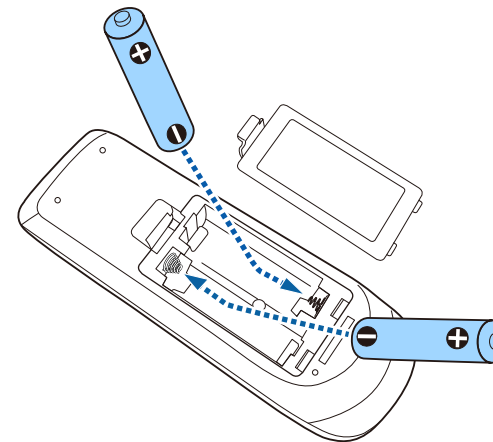

⚠ Varování

Při vkládání baterií zkontrolujte orientaci značek (+) a (-) uvnitř držáku na baterie. Pokud nejsou baterie správně používány, mohou explodovat nebo vytéci a způsobit tak vznik požáru, zranění nebo poškození zařízení.

- 4 Nasadte víčko přihrádky a stiskněte jej, aby zaklaplo na místo.

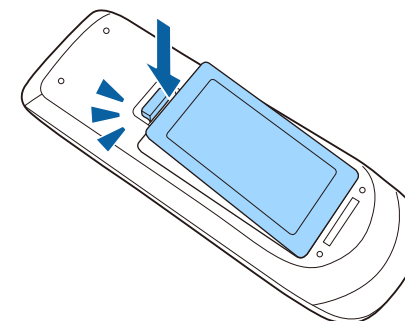

Dálkový ovladač umožňuje ovládat projektor téměř odkudkoli v místnosti.

Dálkovým ovladačem je třeba mířit na přijímače projektoru ve zde uvedených vzdálenostech a úhlech.

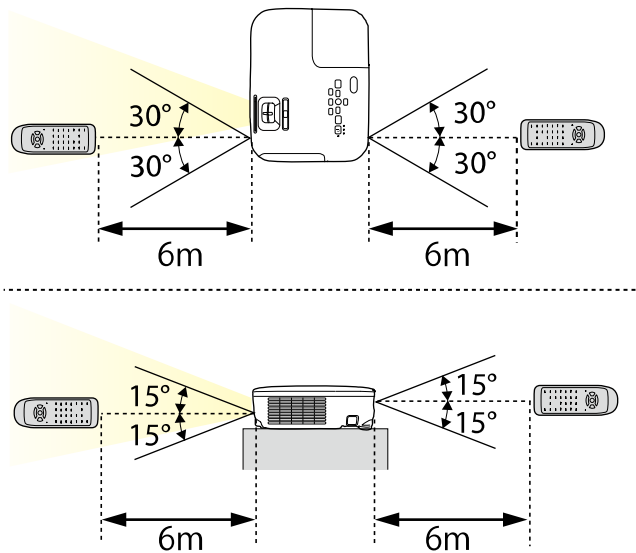

EB-E20/EB-E10/EB-E01/EB-E500

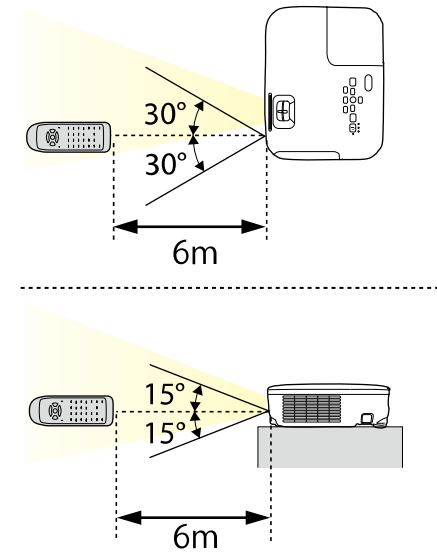

Nepoužívejte dálkový ovladač při jasném zářivkovém osvětlení nebo na přímém slunečním světle, protože projektor by nemusel reagovat na příkazy. Nebudete-li dálkový ovladač delší dobu používat, vyjměte baterie.

- 1** Chcete-li otevřít kryt objektivu projektoru, posouvejte páčku Vypnout A/V, dokud necvakne.

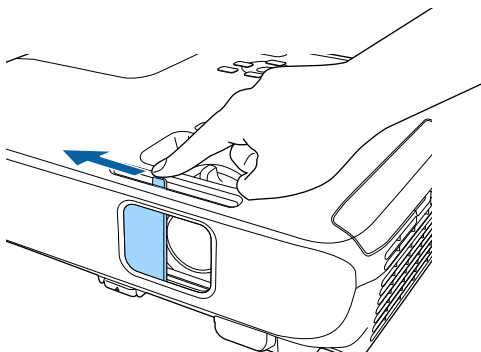

- 2** Chcete-li objektiv zavřít nebo dočasně vypnout promítaný obraz a zvuk, zavřete kryt objektivu.



30 minut po vypnutí A/V se automaticky vypne napájení projektoru.
Tuto funkci můžete deaktivovat.

☛ ECO > Čas krytu čočky

» Související odkazy

- "Seznam funkcí" [s.10](#)

Používání základních funkcí projektoru

Při používání základních funkcí projektoru postupujte podle pokynů v těchto částech.

► Související odkazy

- "Zapnutí projektoru" [s.39](#)
- "Vypnutí projektoru" [s.42](#)
- "Nastavení data a času" [s.43](#)
- "Výběr jazyka nabídek projektoru" [s.45](#)
- "Režimy promítání" [s.46](#)
- "Zobrazení zkušebního vzoru" [s.48](#)
- "Úprava výšky obrazu" [s.49](#)
- "Tvar obrazu" [s.50](#)
- "Změna velikosti obrazu pomocí ovladače zvětšení" [s.54](#)
- "Ostření obrazu pomocí ovladače zaostření" [s.55](#)
- "Výběr zdroje obrazu" [s.56](#)
- "Poměr stran obrazu" [s.58](#)
- "Úpravy kvality obrazu (Režim barev)" [s.61](#)
- "Ovládání hlasitosti tlačítka hlasitosti" [s.63](#)

Zapněte počítač nebo videozařízení, které budete chtít používat po zapnutí projektoru.

- 1** Připojte napájecí kabel ke vstupu napájení projektoru a k elektrické zásuvce.

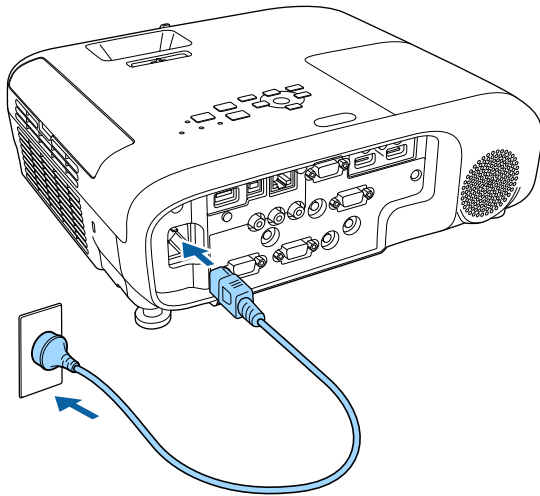

Indikátor napájení projektoru začne svítit modře. Znamená to, že projektor je napájen, ale není dosud zapnutý (nachází se v pohotovostním režimu).

- 2** Stisknutím vypínače na ovládacím panelu nebo na dálkovém ovladači zapněte projektor.

Projektor pípne a během zahřívání bliká indikátor stavu modře. Po zahřátí projektoru indikátor stavu přestane blikat a svítí modře.

- 3** Otevřete kryt objektivu projektoru.

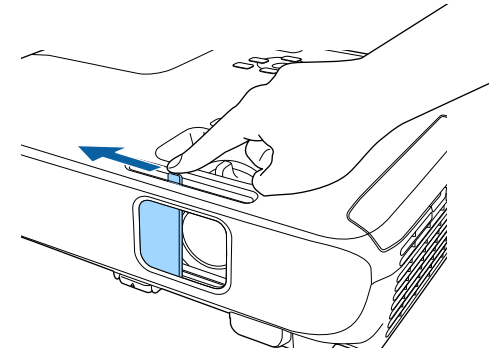

Pokud se nezobrazí promítaný obraz, vyzkoušejte následující kroky.

- Ověřte, zda je kryt objektivu zcela otevřený.
- Zapněte připojený počítač nebo videozařízení.
- Při používání notebooku změňte výstup obrazu z počítače.
- Vložte disk DVD nebo jiné videomédium a stiskněte tlačítko přehrávání (je-li třeba).
- Stisknutím tlačítka [Source Search] na ovládacím panelu nebo na dálkovém ovladači detekujte zdroj.
- Stiskněte tlačítko požadovaného zdroje videa na dálkovém ovladači.
- Pokud se zobrazí hlavní obrazovka, vyberte zdroj, který chcete promítat.

⚠ Varování

- Nikdy se nedívejte do objektivu projektoru, když je lampa zapnutá. Mohlo by dojít k poškození zraku a je to nebezpečné zejména pro děti.
 - Při spouštění projektoru na dálku pomocí dálkového ovladače zkontrolujte, zda se nikdo nedívá do objektivu.
 - Během promítání neblokujte světlo z projektoru knihou nebo jiným předměty. Pokud je světlo z projektoru blokováno, pak plocha, na kterou dopadá, se zahřeje na takovou teplotu, která by mohla způsobit roztavení, spálení nebo vznik požáru. Vlivem odraženého světla se může rovněž rozžhavit objektiv a způsobit závadu projektoru. Chcete-li promítání ukončit, použijte funkci Vypnout A/V nebo vypněte projektor.
 - Jako světelný zdroj projektoru je použita vysokotlaká rtuťová lampa. Je-li lampa vystavena otřesům nebo nárazům nebo pokud je používána nadměrně dlouho, může prasknout nebo se nemusí zapnout. Pokud lampa praskne, může dojít k úniku plynů a k rozptýlení drobných střepů, které mohou způsobit zranění. Dodržujte následující pokyny.
 - Nedemontujte ani nepoškozujte lampu a nevystavujte ji žádným nárazům.
 - Během používání nepřibližujte tvář blízko projektoru.
 - Obzvláštní opatrnost je nutná v případě, že je projektor upevněn na strop, neboť z něj po odstranění krytu lampy mohou vypadnout malé kousky skla. Když projektor čistíte nebo když lampu chcete vyměnit sami, dávejte pozor, aby kousky skla nevnikly do očí nebo úst.
- Pokud lampa praskne, ihned prostor vyvětrejte; dojde-li k vdechnutí drobných střepů nebo k jejich vniknutí do očí nebo úst, vyhledejte lékaře.



- Když je položka **Napájení zapnuto** nastavena na **Zapnuto** v nabídce **Rozšířené** projektoru, projektor se zapne, jakmile jej připojíte k elektrické zásuvce. Upozorňujeme vás, že projektor se rovněž automaticky zapne v případech, jako je například obnovení výpadku elektrické energie.
 - ☛ **Rozšířené > Provoz > Napájení zapnuto**
- Vyberete-li konkrétní port pro nastavení **Automatické zapnutí** v nabídce **Rozšířené** projektoru, projektor se zapne, jakmile detekuje signál nebo připojení kabelu k vybranému portu.
 - ☛ **Rozšířené > Provoz > Automatické zapnutí**

» Související odkazy

- "Hlavní obrazovka" s.40
- "Nastavení konfigurace projektoru – Nabídka Rozšířené" s.135
- "Seznam funkcí" s.10

Hlavní obrazovka

Funkce Hlavní obrazovka umožňuje snadno vybrat zdroj obrazu a přistupovat k užitečným funkcím. Funkci Hlavní obrazovka můžete zobrazit stisknutím tlačítka [Home] na ovládacím panelu nebo na dálkovém ovladači. Hlavní obrazovka se rovněž zobrazí, když zapnete projektor a na vstupu není žádný signál.

Stisknutím tlačítek se šipkami na ovládacím panelu nebo na dálkovém ovladači vyberte některou položku nabídky a potom stiskněte tlačítko [Enter].

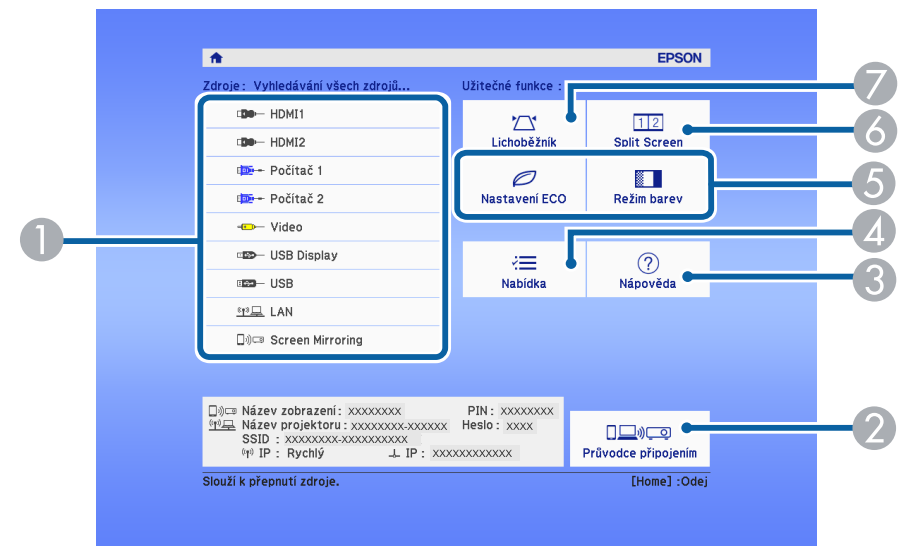

- 1 Slouží k výběru zdroje, který chcete promítat.
- 2 Zobrazí Průvodce připojením. Můžete vybrat metody bezdrátového připojení podle zařízení, která používáte, například chytrých telefonů nebo počítačů.

- 3 Zobrazí obrazovku Nápověda.
- 4 Zobrazí nabídku projektoru.
- 5 Provádí volby nabídky přiřazené k **Hlavní obrazovka** v nabídce **Rozšířené** projektoru.
- 6 Promítá dva obrazy z různých zdrojů obrazu simultánně rozdělením promítací plochy.
- 7 Opraví nepravidelný lichoběžníkový tvar obrazu.



Hlavní obrazovka zmizí po 10 minutách nečinnosti.

► Související odkazy

- "Tvar obrazu" [s.50](#)
- "Nastavení konfigurace projektoru – Nabídka Rozšířené" [s.135](#)
- "Seznam funkcí" [s.10](#)
- "Používání nabídek projektoru" [s.129](#)
- "Používání oken nápovědy projektoru" [s.172](#)
- "Promítání dvou obrazů zároveň" [s.65](#)

Slouží k vypnutí projektoru po použití.



- Aby se prodloužila životnost tohoto projektoru, vypněte jej, pokud není používán. Životnost lampy se liší v závislosti na vybraném režimu, podmínkách prostředí a používání. Jas se časem snižuje.
- Vzhledem k tomu, že projektor podporuje funkci přímého vypnutí, lze jej vypnout přímo jističem.

- 1** Stiskněte vypínač na ovládacím panelu nebo na dálkovém ovladači. Projektor zobrazí obrazovku pro potvrzení vypnutí.

Vypnout napájení?

Ano: Stiskněte tlačítko 

Ne : Stiskněte jakékoli jiné tlačítko

- 2** Stiskněte znovu vypínač. (Chcete-li nechat projektor zapnutý, stiskněte libovolné jiné tlačítko.)

Promítaný obraz zmizí, projektor dvakrát pípne a stavový indikátor zhasne.



Díky technologii Okamžité vypnutí společnosti Epson není nutné čekat na dochlazení a můžete projektor ihned připravit k transportu.

- 3** Před převážením nebo skladováním projektoru zkontrolujte, zda indikátor napájení svítí modře (ale neblinká), zda indikátor stavu nesvítí a potom odpojte napájecí kabel.

- 4** Zavřete kryt objektivu projektoru.

» Související odkazy

- "Seznam funkcí" [s.10](#)

V projektoru je možné nastavit datum a čas.

- 1** Zapněte projektor.
- 2** Stiskněte tlačítko [Menu] na ovládacím panelu nebo na dálkovém ovladači.
- 3** Vyberte nabídku **Rozšířené** a stiskněte tlačítko [Enter].
- 4** Vyberte nastavení **Provoz** a stiskněte tlačítko [Enter].
- 5** Vyberte nastavení **Datum a čas** a stiskněte tlačítko [Enter].
Objeví se tato obrazovka:

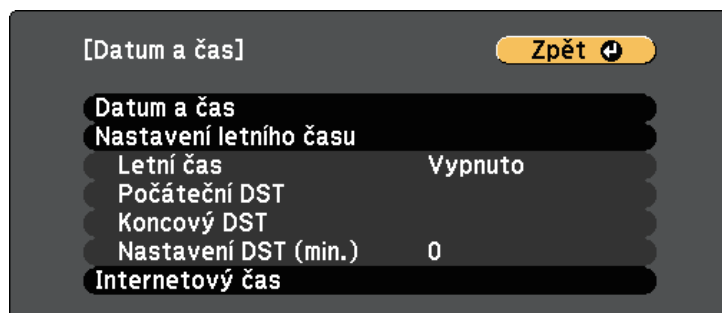

- 6** Vyberte nastavení **Datum a čas** a stiskněte tlačítko [Enter].
Objeví se tato obrazovka:

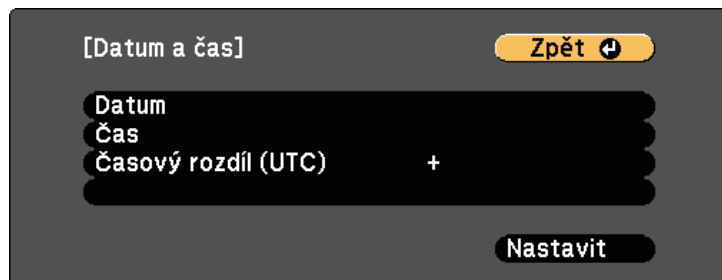

- 7** Vyberte položku **Datum**, stiskněte tlačítko [Enter] a zadejte dnešní datum pomocí zobrazené klávesnice.
- 8** Vyberte položku **Čas**, stiskněte tlačítko [Enter] a zadejte přesný čas pomocí zobrazené klávesnice.
- 9** Vyberte položku **Časový rozdíl (UTC)**, stiskněte tlačítko [Enter] a nastavte časový rozdíl od UTC.
- 10** Po dokončení vyberte položku **Nastavit** a stiskněte tlačítko [Enter].
- 11** Chcete-li deaktivovat nastavení letního času, vyberte **Nastavení letního času** a stiskněte tlačítko [Enter]. Potom vyberte nastavení.

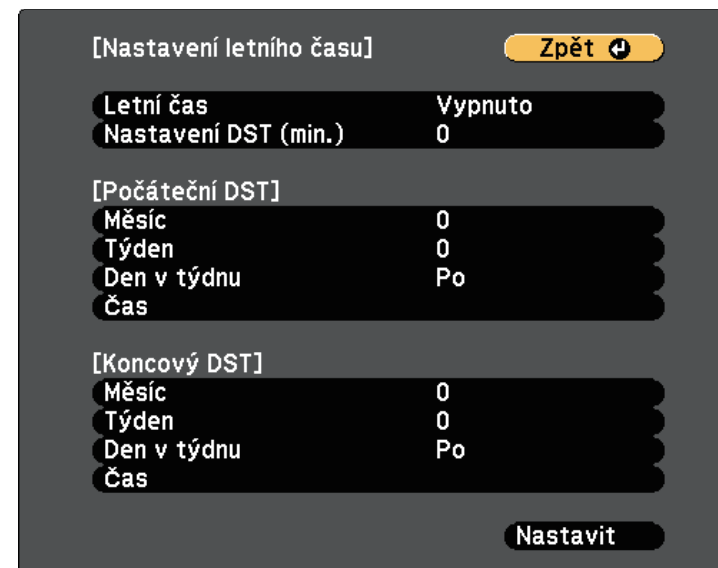

- 12** Po dokončení vyberte položku **Nastavit** a stiskněte tlačítko [Enter].

- 13** Chcete-li aktualizovat čas automaticky prostřednictvím časového serveru na internetu, vyberte nastavení **Internetový čas** a stiskněte tlačítko [Enter]. Potom vyberte nastavení.

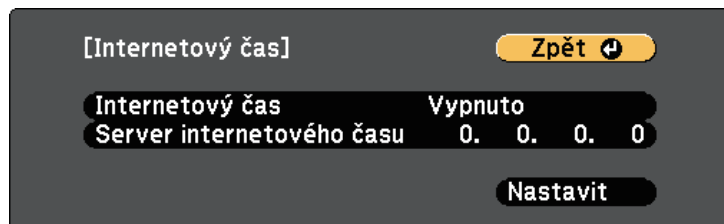

- 14** Po dokončení vyberte položku **Nastavit** a stiskněte tlačítko [Enter].

- 15** Stisknutím tlačítka [Menu] nebo [Esc] ukončete nabídky.

» Související odkazy

- "Seznam funkcí" [s.10](#)

Chcete-li, aby se nabídky a zprávy projektoru zobrazovaly v jiném jazyce, můžete změnit nastavení **Jazyk**.

- 1** Zapněte projektor.
- 2** Stiskněte tlačítko [Menu] na ovládacím panelu nebo na dálkovém ovladači.
- 3** Vyberte nabídku **Rozšířené** a stiskněte tlačítko [Enter].



- 4** Vyberte nastavení **Jazyk** a stiskněte tlačítko [Enter].
- 5** Vyberte požadovaný jazyk a stiskněte tlačítko [Enter].
- 6** Stisknutím tlačítka [Menu] nebo [Esc] ukončete nabídky.

V závislosti na poloze projektoru bude pravděpodobně třeba změnit režim promítání, aby se obraz promítal správně.

- **Čelní** umožňuje promítat ze stolku před promítací plochou.
- **Čelní/strop** otočí obraz vzhůru nohama pro umístění na strop nebo na stěnu.
- **Zadní** otočí obraz vodorovně pro promítání zpoza průsvitné promítací plochy.
- **Zadní/strop** otočí obraz vzhůru nohama a vodorovně pro promítání ze stropu, ze stěny a zpoza průsvitné promítací plochy.

» Související odkazy

- "Změna režimu promítání pomocí dálkového ovladače" [s.46](#)
- "Změna režimu promítání pomocí nabídek" [s.46](#)
- "Možnosti nastavení a instalace projektoru" [s.25](#)

Změna režimu promítání pomocí dálkového ovladače

Změnou režimu promítání lze otočit obraz vzhůru nohama.

- 1** Zapněte projektor a začněte promítat obraz.
- 2** Stiskněte a podržte tlačítko [A/V Mute] na dálkovém ovladači po dobu 5 sekund.

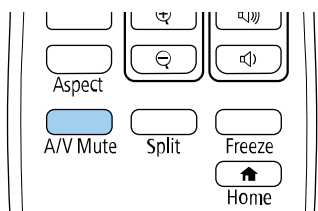

Obraz krátce zmizí a znovu se zobrazí otočený vzhůru nohama.

- 3** Chcete-li změnit promítání na původní režim, znovu stiskněte a podržte tlačítko [A/V Mute] po dobu 5 sekund.

Změna režimu promítání pomocí nabídek

Pomocí nabídek projektoru lze změnit režim promítání tak, aby se obraz otočil vzhůru nohama nebo zleva-doprava.

- 1** Zapněte projektor a začněte promítat obraz.
- 2** Stiskněte tlačítko [Menu] na ovládacím panelu nebo na dálkovém ovladači.
- 3** Vyberte nabídku **Rozšířené** a stiskněte tlačítko [Enter].



- 4** Vyberte položku **Projekce** a stiskněte tlačítko [Enter].

- 5** Vyberte některý režim promítání a stiskněte tlačítko [Enter].



- 6** Stisknutím tlačítka [Menu] nebo [Esc] ukončete nabídky.

Zkušební vzor můžete zobrazit pro úpravu promítaného obrazu bez připojení k počítači nebo videozařízení.



Chcete-li nastavit položky menu, které nelze během zobrazení testovacího vzoru nastavit, nebo doladit promítaný obraz, je třeba promítnout obraz z připojeného zařízení.

- 1** Zapněte projektor.
- 2** Stiskněte tlačítko [Menu] na ovládacím panelu nebo na dálkovém ovladači.
- 3** Vyberte nabídku **Nastavení** a stiskněte tlačítko [Enter].

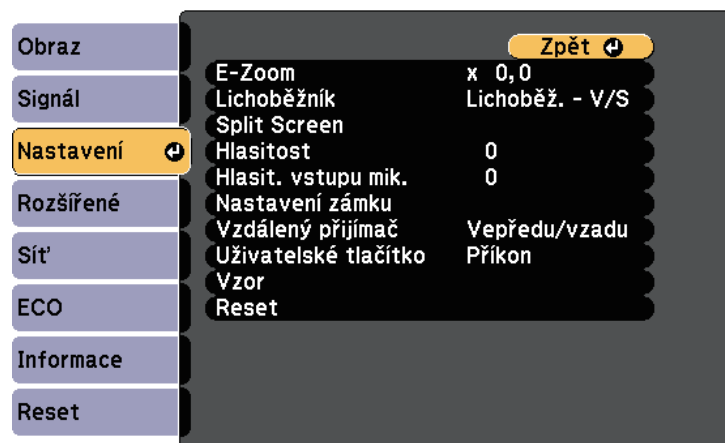

- 4** Vyberte položku **Vzor > Zkušební vzor** a stiskněte tlačítko [Enter].
Zobrazí se zkušební vzor.
- 5** Podle potřeby upravte obraz.
- 6** Stisknutím tlačítka [Esc] smažete zkušební vzor.

Promítáte-li ze stolku nebo jiné rovné plochy a obraz je příliš vysoký nebo nízký, můžete upravit výšku obrazu pomocí nastavitelných nožek projektoru.

Čím větší je úhel náklonu, tím obtížněji se zaostřuje. Umístěte projektor tak, aby bylo třeba použít pouze malý úhel náklonu.

1 Zapněte projektor a začněte promítat obraz.

2 Chcete-li upravit přední nožku, zatáhněte za uvolňovací páčku a zvedněte přední stranu projektoru.

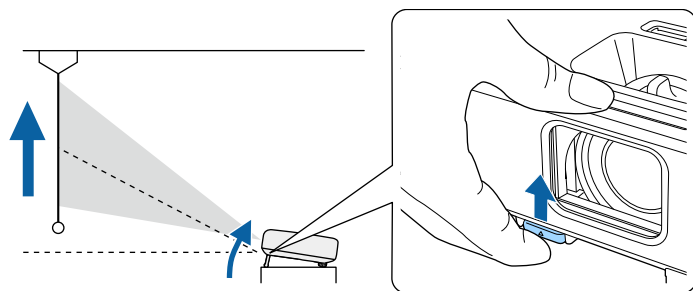

Nožka se vysune z projektoru.

Polohu lze upravit přibližně až do 12 stupňů.

3 Uvolněním páčky zajistíte nožku.

4 Pokud je obraz nakloněný, otáčením zadních nožek upravte jejich výšku.

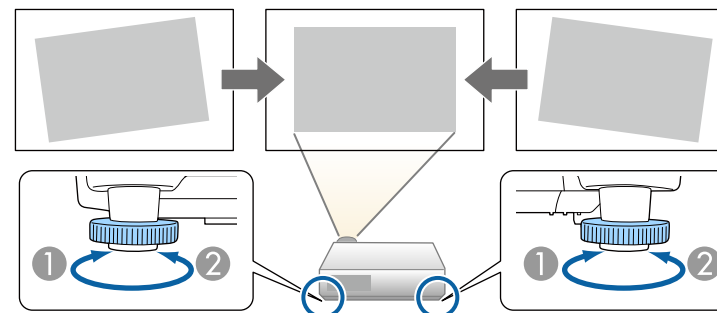

① Vysuňte zadní nožku

② Zasuňte zadní nožku

Pokud promítaný obraz není rovnoměrně obdélníkový, je třeba upravit tvar obrazu.

» Související odkazy

- "Tvar obrazu" s.50

Můžete promítat rovnoměrný obdélníkový obraz umístěním projektoru vodorovně přímo před střed promítací plochy. Umístíte-li projektor vůči promítací ploše pod úhlem, nakloněný nahoru nebo dolů nebo ke straně, pravděpodobně bude třeba upravit tvar obrazu.

Po dokončení bude obraz o něco menší.

Pro dosažení optimální kvality obrazu doporučujeme upravit polohu instalace projektoru tak, aby bylo dosaženo správné velikosti a tvaru obrazu.

► Související odkazy

- "Auto. lichoběžník S" [s.50](#)
- "Oprava tvaru obrazu pomocí posuvníku vodorovného lichoběžníkového zkreslení" [s.50](#)
- "Oprava tvaru obrazu pomocí tlačítek pro opravu lichoběžníkového obrazu" [s.51](#)
- "Oprava tvaru obrazu pomocí funkce Quick Corner" [s.52](#)

Auto. lichoběžník S

Dojde-li k přemístění nebo naklonění projektoru, funkce **Auto. lichoběžník S** automaticky koriguje lichoběžníkové zkreslení ve svislém směru.

Funkce **Auto. lichoběžník S** dokáže opravit zkreslení promítaného obrazu za následujících podmínek:

- Úhel promítání je přibližně 30° nahoru nebo dolů
- Položka **Projekce** je nastavena na **Čelní** v nabídce **Rozšířené** projektoru



- Pokud nechcete používat funkci **Auto. lichoběžník S**, nastavte položku **Auto. lichoběžník S** v nabídce projektoru na **Vypnuto**.
☛ **Nastavení > Lichoběžník > Lichoběž. - V/S > Auto. lichoběžník S**

► Související odkazy

- "Režimy promítání" [s.46](#)
- "Nastavení konfigurace projektoru – Nabídka Rozšířené" [s.135](#)
- "Nastavení funkcí projektoru - Nabídka Nastavení" [s.133](#)
- "Seznam funkcí" [s.10](#)

Oprava tvaru obrazu pomocí posuvníku vodorovného lichoběžníkového zkreslení

Pomocí posuvníku vodorovného lichoběžníkového zkreslení projektoru můžete opravit nerovnoměrný vodorovný tvar lichoběžníkového obrazu, například když je projektor umístěn na boční straně promítací plochy. (K dispozici pouze pro modely, které jsou vybaveny posuvníkem vodorovného lichoběžníkového zkreslení.)

Účinné korekce lze provádět, když se projekční úhel nachází v rozsahu přibližně 30° zprava doleva.

- 1** Zapněte projektor a začněte promítat obraz.
- 2** Upravte posuvník tak, aby měl obraz tvar rovnostranného obdélníku.

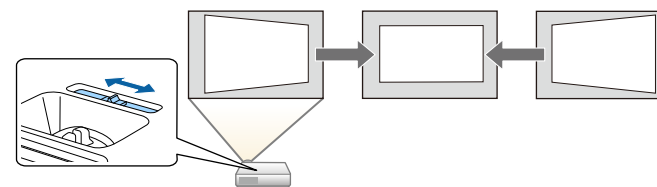

Po dokončení bude obraz o něco menší.



- Aby bylo možné použít posuvník vodorovného lichoběžníkového zkreslení, nastavte položku **Nastavení lichob. H** na **Zapnuto** v nabídce **Nastavení** projektoru.
☛ **Nastavení > Lichoběžník > Lichoběž. - V/S > Nastavení lichob. H**
- Vodorovné úpravy obrazu lze rovněž provádět v nabídce **Nastavení** projektoru.
☛ **Nastavení > Lichoběžník > Lichoběž. - V/S**

► Související odkazy

- "Nastavení funkcí projektoru - Nabídka Nastavení" [s.133](#)
- "Seznam funkcí" [s.10](#)

Opava tvaru obrazu pomocí tlačítek pro opravu lichoběžníkového obrazu

Tvar nerovnoměrně obdélníkového obrazu lze opravit tlačítky pro opravu lichoběžníkového obrazu projektoru.

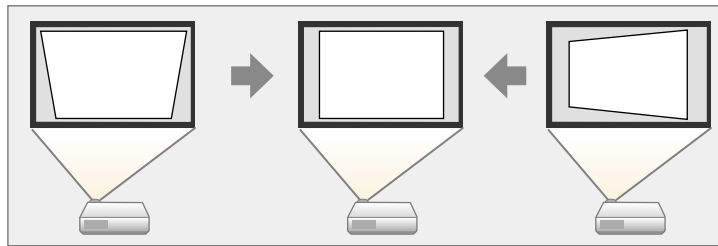

Pomocí tlačítek korekce lichoběžníkového obrazu lze opravit obraz až do 30° vpravo, vlevo, nahoru nebo dolů.

- 1** Zapněte projektor a začněte promítat obraz.
- 2** Stisknutím některého tlačítka korekce lichoběžníkového obrazu na ovládacím panelu se zobrazí obrazovka úprav Lichoběžník.

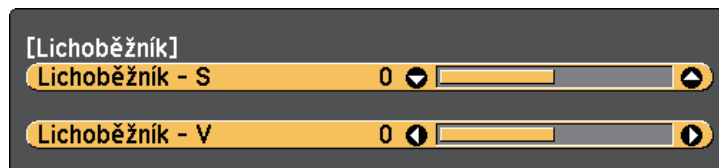

- 3** Stisknutím některého tlačítka korekce lichoběžníkového obrazu upravte tvar obrazu.

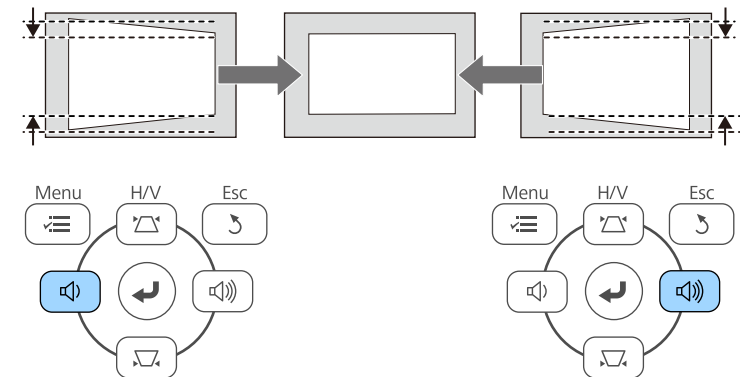
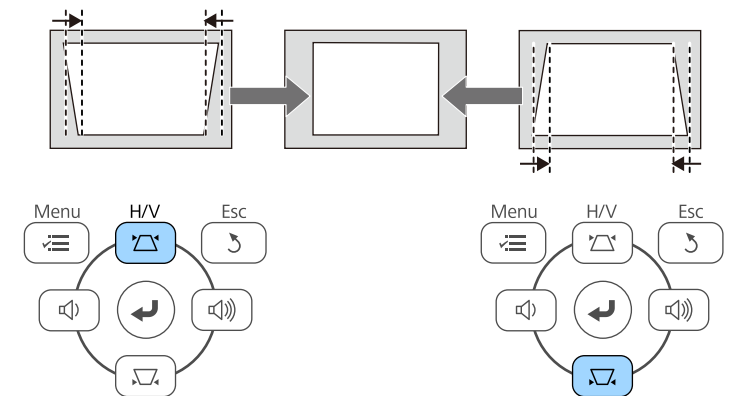

- Pokud je projektor nainstalován mimo dosah, můžete rovněž upravit tvar obrazu pomocí dálkového ovladače
☛ **Nastavení > Lichoběžník > Lichoběž. - V/S**

» Související odkazy

- "Nastavení funkcí projektoru - Nabídka Nastavení" [s.133](#)

Oprava tvaru obrazu pomocí funkce Quick Corner

Tvar nerovnoměrně obdélníkového obrazu lze opravit pomocí nastavení Quick Corner projektoru.

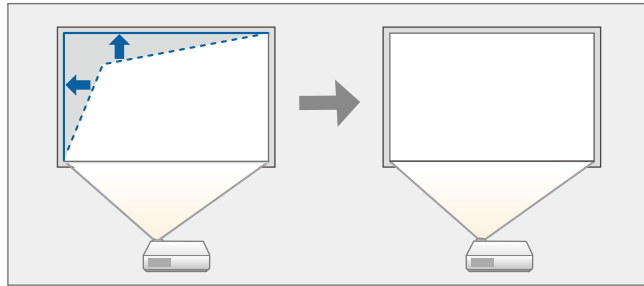

- 1** Zapněte projektor a začněte promítat obraz.
- 2** Stiskněte tlačítko [Menu] na ovládacím panelu nebo na dálkovém ovladači.
- 3** Vyberte nabídku **Nastavení** a stiskněte tlačítko [Enter].



- 4** Vyberte položku **Lichoběžník** a stiskněte tlačítko [Enter].
- 5** Vyberte položku **Quick Corner** a stiskněte tlačítko [Enter]. Potom podle potřeby znovu stiskněte tlačítko [Enter].

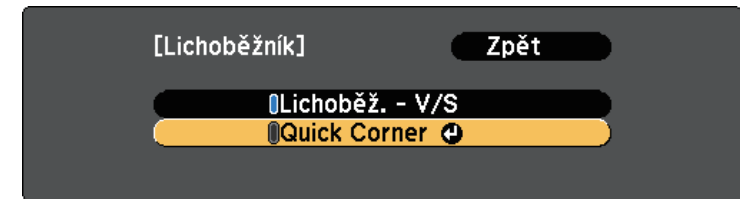

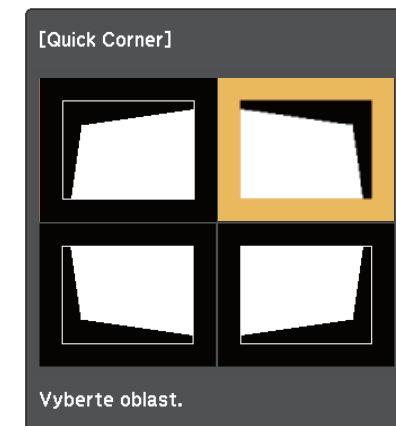

Zobrazí se obrazovka pro výběr oblasti.

- 6** Pomocí tlačítek se šipkami vyberte roh obrazu, který chcete upravit. Potom stiskněte tlačítko [Enter].



- 7** Stisknutím tlačítek se šipkami upravte podle potřeby tvar obrazu. Chcete-li se vrátit na obrazovku pro výběr oblasti, stiskněte tlačítko [Enter].

 • Pokud se zobrazí tato obrazovka, nelze tvar dále upravovat ve směru označeném šedým trojúhelníkem.



[Quick Corner]

Již nelze posunout.

• Chcete-li zrušit opravy Quick Corner, stiskněte a podržte tlačítko [Esc] přibližně 2 sekundy, když je zobrazena obrazovka úprav Quick Corner, a vyberte volbu **Reset Quick Corner**. Výběrem položky **Přep. na Lichoběž.** V/S změňte metodu opravy tvaru obrazu na Lichoběž. - V/S.

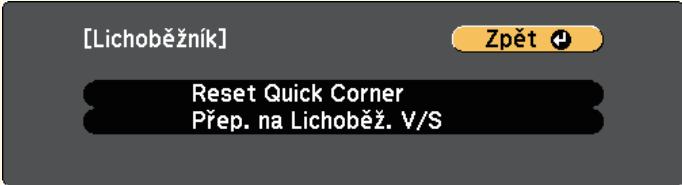

[Lichoběžník] Zpět ←

Reset Quick Corner
Přep. na Lichoběž. V/S

8 Opakujte kroky 6 a 7 podle potřeby a nastavte zbývající rohy.

9 Po dokončení stiskněte tlačítko [Esc].

Položka **Lichoběžník** je nyní nastavena na **Quick Corner** v nabídce **Nastavení** projektoru. Při příštím stisknutí tlačítek korekce lichoběžníkového zkreslení na ovládacím panelu se zobrazí obrazovka pro výběr oblasti.

» Související odkazy

- "Nastavení funkcí projektoru - Nabídka Nastavení" [s.133](#)

Můžete měnit velikost obrazu pomocí ovladače zvětšení. (K dispozici pouze pro modely, které jsou vybaveny ovladačem zvětšení.)

- 1** Zapněte projektor a začněte promítat obraz.
- 2** Otáčením transfokačního kroužku zvětšete nebo zmenšíte obraz.

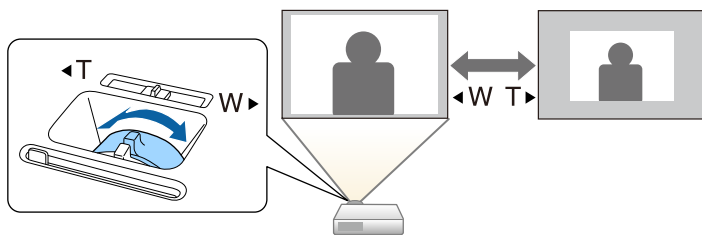

► Související odkazy

- "Seznam funkcí" [s.10](#)

Zaostření lze upravovat pomocí ovladače zaostření.

- 1** Zapněte projektor a začněte promítat obraz.
- 2** Otáčením kroužku ostření upravte zaostření.

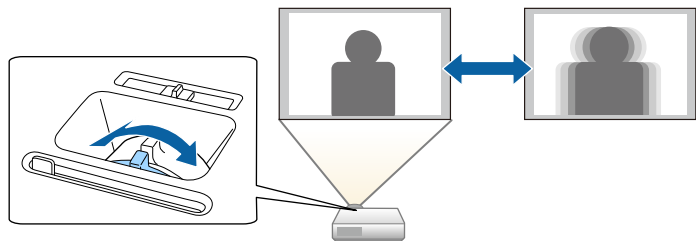

Když je k projektoru připojeno více zdrojů obrazu, například počítač a DVD přehrávač, můžete jednotlivé zdroje obrazu přepínat.

Dostupné zdroje se liší v závislosti na modelu projektoru.

- 1** Zkontrolujte, zda je připojený zdroj obrazu, který chcete použít, zapnutý.
- 2** V případě zdrojů videa vložte disk DVD nebo jiné videomédium a stiskněte tlačítko přehrávání.
- 3** Postupujte jedním z následujících způsobů:
 - Opakovaně stiskněte tlačítko [Source Search] na ovládacím panelu nebo na dálkovém ovladači, dokud se nezobrazí obraz z požadovaného zdroje.

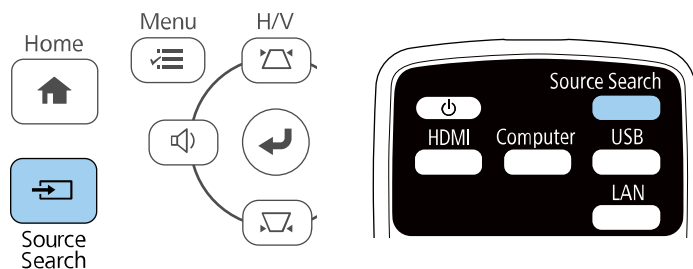

Tato obrazovka se zobrazí, když nebyl rozpoznán žádný signál. Zkontrolujte zapojení kabelů mezi projektorem a zdrojem obrazu.



- Stiskněte tlačítko požadovaného zdroje na dálkovém ovladači. Pokud je pro vybraný zdroj více portů, opakovaným stisknutím tlačítka procházejte jednotlivé zdroje.
- Stiskněte tlačítko [Home] na ovládacím panelu nebo na dálkovém ovladači.

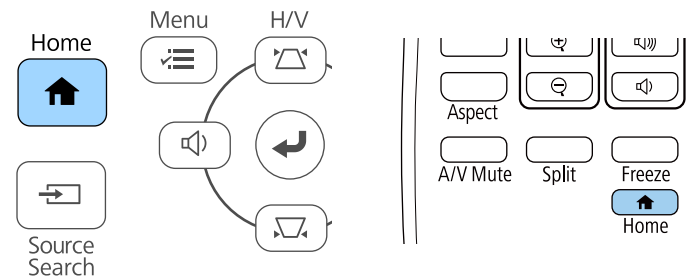

Na zobrazené obrazovce potom vyberte požadovaný zdroj.

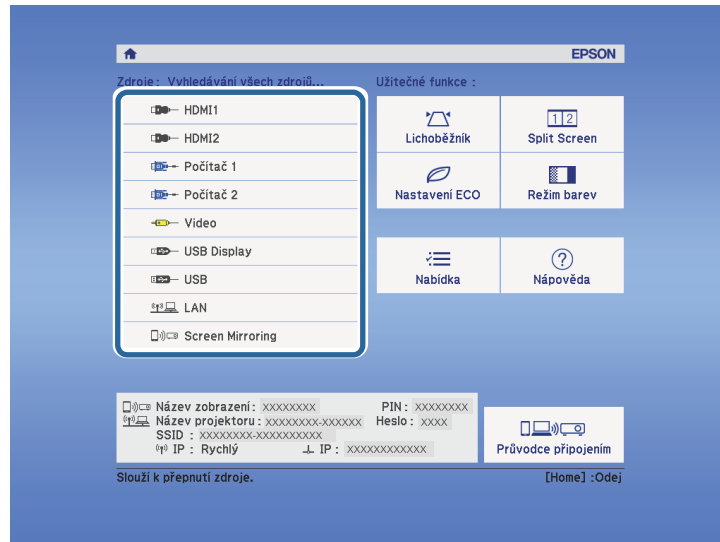

► Související odkazy

- "Seznam funkcí" [s.10](#)

Tento projektor dokáže zobrazovat obraz s různými poměry šířky k výšce, tzv. poměry stran. Obvykle určuje poměr stran obrazu vstupní signál z vašeho zdroje videa. Nicméně u některých obrazů můžete přizpůsobovat poměr stran promítací ploše.

Chcete-li vždy použít konkrétní poměr stran pro určitý zdroj vstupu videa, můžete jej vybrat v nabídce **Signál** projektoru.

» Související odkazy

- "Změna poměru stran obrazu" [s.58](#)
- "Dostupné poměry stran obrazu" [s.58](#)
- "Vzhled promítaného obrazu v jednotlivých poměrech stran" [s.59](#)
- "Nastavení vstupního signálu - Nabídka Signál" [s.132](#)

Změna poměru stran obrazu

Můžete změnit poměr stran zobrazeného obrazu.

- 1** Zapněte projektor a přepněte na požadovaný zdroj obrazu.
- 2** Stiskněte tlačítko [Aspect] na dálkovém ovladači.

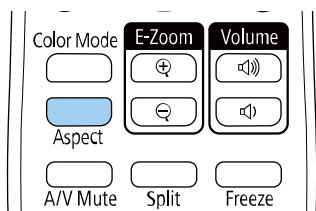

Tvar a velikost zobrazeného obrazu se změní a na obrazovce se krátce zobrazí název poměru stran.

- 3** Opakovaným stisknutím tlačítka [Aspect] můžete procházet dostupné poměry stran pro váš vstupní signál.



Chcete-li zobrazit obraz bez černých pruhů, nastavte položku **Rozlišení** na **Širokoúhlý** nebo **Normální** v nabídce **Signál** projektoru podle rozlišení počítače.

» Související odkazy

- "Nastavení vstupního signálu - Nabídka Signál" [s.132](#)

Dostupné poměry stran obrazu

Můžete vybrat následující poměry stran obrazu v závislosti na vstupním signálu z vašeho zdroje obrazu.



- Dostupné nastavení poměru stran se liší v závislosti na vstupním signálu.
- Upozorňujeme, že použití funkce poměru stran projektoru ke zmenšení, zvětšení nebo rozdělení promítaného obrazu pro komerční účely či veřejnou projekci může podle autorského zákona porušit práva vlastníka autorských práv k tomuto snímku.

Projektory s rozlišením Full HD (1920 × 1080) nebo WXGA (1280 × 800)

Režim poměru stran	Popis
Auto	Automaticky nastaví poměr stran podle vstupního signálu a nastavení Rozlišení .
Normální	Zobrazuje obraz na celou promítací plochu a zachovává poměr stran obrazu.
16:9 *	Převede poměr stran obrazu na 16:9.
Plný	Zobrazuje obraz na celou velikost promítací plochy, ale nezachovává poměr stran.
Lupa	Zobrazuje obraz na celou šířku promítací plochy a zachovává poměr stran obrazu.
Nativní	Zobrazuje obraz tak, jak je (se zachovaným poměrem stran a rozlišením).

* K dispozici pouze pro projektory s rozlišením WXGA (1280 × 800).

Pro projektory s rozlišením XGA (1024 × 768)

Režim poměru stran	Popis
Auto	Automaticky nastaví poměr stran podle vstupního signálu a nastavení Rozlišení .
Normální	Zobrazuje obraz na celou promítací plochu a zachovává poměr stran obrazu.
4:3	Převede poměr stran obrazu na 4:3.
16:9	Převede poměr stran obrazu na 16:9.

► Související odkazy

- "Seznam funkcí" [s.10](#)

Vzhled promítaného obrazu v jednotlivých poměrech stran

U některých poměrů stran se mohou promítat černé pruhy a obraz může být oříznutý v závislosti na poměru stran a rozlišení vašeho vstupního signálu. Podle následující tabulky ověřte polohu černých pruhů a oříznutého obrazu.



Obraz pro rozlišení **Nativní** se liší v závislosti na vstupním signálu.

Projektory s rozlišením Full HD (1920 × 1080) nebo WXGA (1280 × 800)

Režim poměru stran	Poměr stran pro vstupní signály		
	16:10	16:9	4:3
Normální Auto			

Režim poměru stran	Poměr stran pro vstupní signály		
	16:10	16:9	4:3
16:9 *			
Plný			
Lupa			
Nativní			

* K dispozici pouze pro projektory s rozlišením WXGA (1280 × 800).

Pro projektory s rozlišením XGA (1024 × 768)

Režim poměru stran	Poměr stran pro vstupní signály		
	16:10	16:9	4:3
Normální Auto			
4:3			
16:9			

» Související odkazy

- "Seznam funkcí" [s.10](#)

Tento projektor nabízí různé režimy barev pro zajištění optimálního jasu, kontrastu a barvy pro různá prostředí sledování a typy obrazu. Můžete vybrat režim, který byl vytvořen tak, aby odpovídal vašemu obrazu a prostředí, nebo můžete experimentovat s dostupnými režimy.

» **Související odkazy**

- "Změna režimu barev" [s.61](#)
- "Dostupné režimy barev" [s.61](#)
- "Nastavení automatické clony" [s.61](#)

Změna režimu barev

Pomocí dálkového ovladače můžete měnit Režim barev a optimalizovat obraz pro vaše prostředí sledování.

- 1** Zapněte projektor a přepněte na požadovaný zdroj obrazu.
- 2** Stisknutím tlačítka [Color Mode] na dálkovém ovladači můžete měnit Režim barev.

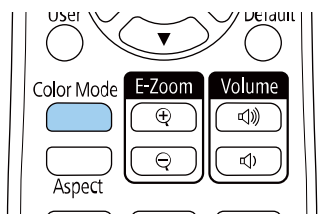

Na ploše se krátce zobrazí Režim barev a potom se změní vzhled obrazu.

- 3** Opakovaným stisknutím tlačítka [Color Mode] můžete procházet všechny dostupné režimy barev pro váš vstupní signál.



Nastavení **Režim barev** lze rovněž provést v nabídce **Obraz** projektoru.

» **Související odkazy**

- "Nastavení kvality obrazu – Nabídka Obraz" [s.131](#)

Dostupné režimy barev

Můžete nastavit projektor tak, aby používal tyto režimy barev podle používaného zdroje vstupu:

Režim barev	Popis
Dynamický	Jedná se o nejjasnější režim. Optimální pro upřednostnění jasu.
Prezentace	Optimální pro promítání živého obrazu.
Kino	Optimální pro sledování obsahu, jako například filmů.
sRGB	Optimální pro věrnou reprodukci barev zdrojového obrazu.
Černá tabule	Optimální pro promítání obrazu přímo na zelenou tabuli.

Nastavení automatické clony

Můžete zapnout funkci **Autom. clona** pro automatickou optimalizaci obrazu na základě jasu obsahu.

Toto nastavení je k dispozici pro režim barev **Dynamický** nebo **Kino**.

- 1** Zapněte projektor a přepněte na požadovaný zdroj obrazu.
- 2** Stiskněte tlačítko [Menu] na ovládacím panelu nebo na dálkovém ovladači.

3 Vyberte nabídku **Obraz** a stiskněte tlačítko [Enter].



4 Vyberte položku **Autom. clona** a stiskněte tlačítko [Enter].

5 Vyberte jednu z následujících voleb a stiskněte tlačítko [Enter]:

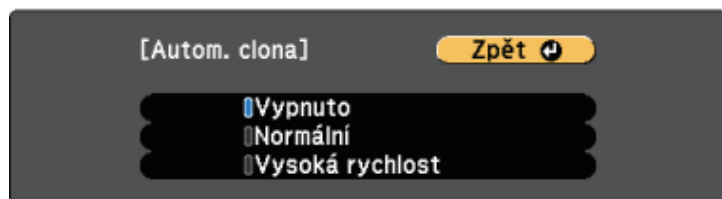

- **Normální** pro nastavení běžného jasu.
- **Vysoká rychlost** pro úpravu jasu obrazu podle změny záběru.

6 Stisknutím tlačítka [Menu] nebo [Esc] ukončete nabídky.

Tlačítka hlasitosti ovládají vnitřní reproduktorový systém projektoru. Rovněž lze ovládat hlasitost externích reproduktorů připojených k projektoru. Musíte upravit hlasitost samostatně pro každý připojený vstupní zdroj.

- 1** Zapněte projektor a spusťte prezentaci.
- 2** Chcete-li snížit nebo zvýšit hlasitost, stiskněte tlačítka [Volume] na ovládacím panelu nebo na dálkovém ovladači (viz obrázek).

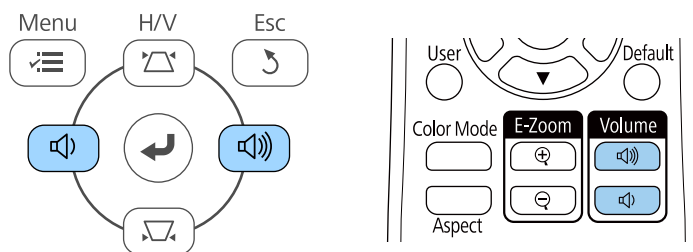

Na ploše se zobrazí ukazatel hlasitosti.

- 3** Chcete-li nastavit specifickou hlasitost pro některý vstupní zdroj, vyberte položku **Hlasitost** v nabídce **Nastavení** projektoru.

Výstraha

Nespouštějte prezentaci s nastavenou vysokou hlasitostí. Náhlý silný zvuk může způsobit ztrátu sluchu.

Před vypnutím vždy snižte hlasitost, abyste mohli po zapnutí postupně zvyšovat hlasitost.

► **Související odkazy**

- "Nastavení funkcí projektoru - Nabídka Nastavení" [s.133](#)

Úpravy funkcí projektoru

Při používání funkcí úprav projektoru postupujte podle pokynů v těchto částech.

► Související odkazy

- "Promítání dvou obrazů zároveň" [s.65](#)
- "Promítání prezentace bez počítače (PC Free)" [s.68](#)
- "Dočasné vypnutí obrazu a zvuku" [s.73](#)
- "Dočasné zastavení videoakce" [s.74](#)
- "Přiblížení/oddálení snímků (E-lupa)" [s.75](#)
- "Uložení obrázku uživatelského loga" [s.77](#)
- "Uložení vlastního vzoru" [s.79](#)
- "Korekce rozdílů barev při promítání z několika projektorů" [s.80](#)
- "Funkce zabezpečení projektoru" [s.83](#)

Je možné používat funkci rozdělené promítací plochy a současně promítat dva obrazy z různých zdrojů obrazu. Funkci rozdělené promítací plochy lze ovládat dálkovým ovladačem nebo prostřednictvím nabídek projektoru.

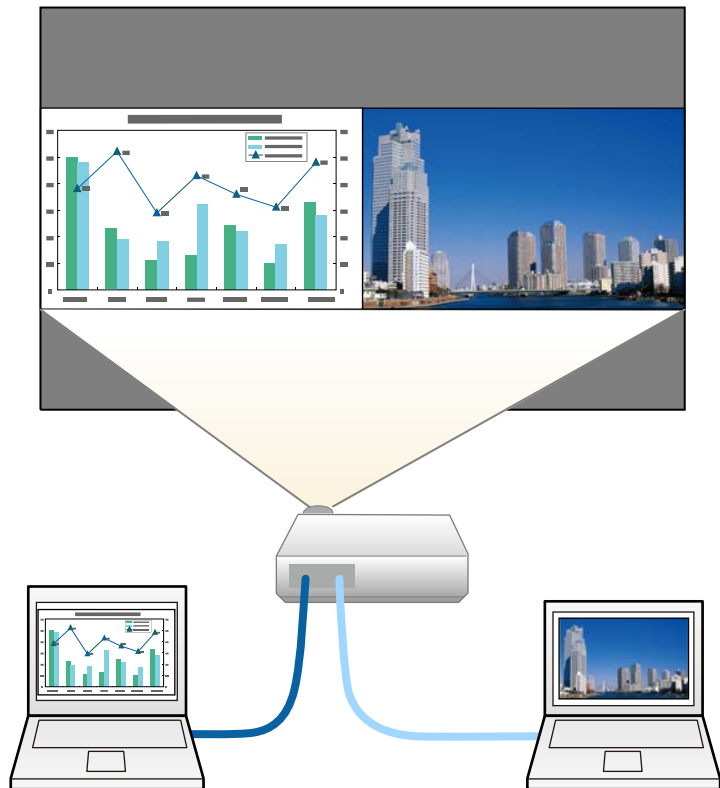

• Při používání funkce rozdělené pracovní plochy nemusí být k dispozici jiné funkce projektoru a některá nastavení mohou být automaticky použita u obou obrazů.

1 Stiskněte tlačítko [Split] na dálkovém ovladači.

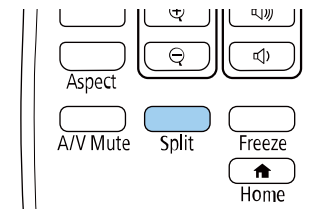

Právě zvolený vstupní zdroj se přesune na levou část promítací plochy.

Stejně operace je možné provádět v části **Split Screen** v nabídce **Nastavení** projektoru.

2 Stiskněte tlačítko [Menu].
Objeví se tato obrazovka:



- 3** Chcete-li vybrat vstupní zdroj pro druhý obraz, vyberte nastavení **Zdroj**, stiskněte tlačítko [Enter], vyberte vstupní zdroj, vyberte příkaz **Provést** a stiskněte tlačítko [Enter].

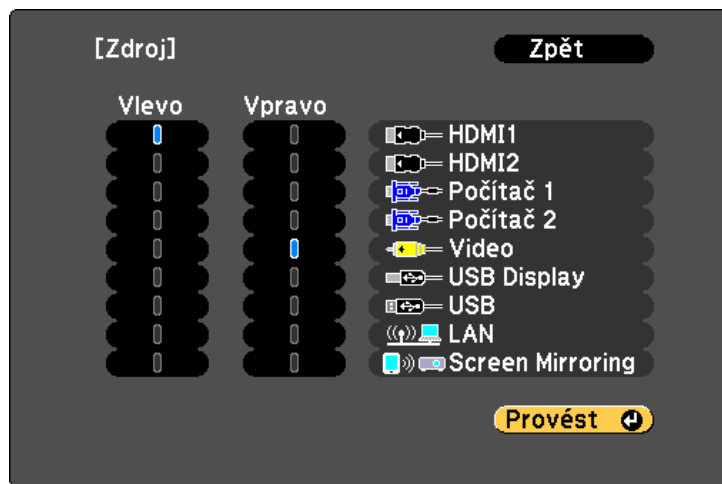

- Můžete vybrat pouze vstupní zdroje, které lze kombinovat.
- Při používání funkce rozdělené promítací plochy se po změně vstupního zdroje z dálkového ovladače zobrazí **Zdroj** obrazovka.

- 4** Chcete-li přepínat obrazy, vyberte příkaz **Přepnout obrazovky** a stiskněte tlačítko [Enter].

Promítané obrazy na levé a pravé straně se vzájemně zamění.



- 5** Chcete-li zvětšit jeden obraz a zároveň zmenšit druhý obraz, vyberte volbu **Velikost obrazu**, stiskněte tlačítko [Enter], vyberte velikost a stiskněte tlačítko [Enter]. Chcete-li ukončit nápovědu, stiskněte tlačítko [Menu].



V závislosti na vstupních signálech videa se obrazy nemusí zobrazovat ve stejné velikosti, i když jste vybrali volbu **Stejná**.

- 6** Chcete-li vybrat zvuk, vyberte volbu **Zdroj zvuku**, stiskněte tlačítko [Enter], vyberte některou volbu zvuku a potom stiskněte tlačítko [Enter]. Chcete-li ukončit nápovědu, stiskněte tlačítko [Menu].



Výběrem volby **Automaticky** uslyšíte zvuk z největší obrazovky nebo z levé obrazovky.

- 7** Chcete-li zarovnat promítané obrazy, vyberte volbu **Zarovnat**, stiskněte tlačítko [Enter], vyberte nastavení a znovu stiskněte tlačítko [Enter]. Chcete-li ukončit nápovědu, stiskněte tlačítko [Menu].

- 8** Chcete-li ukončit funkci dělené promítací plochy, stiskněte tlačítko [Split] nebo [Esc].

» Související odkazy

- "Nepodporované kombinace vstupních zdrojů pro promítání pomocí funkce Split Screen" [s.67](#)
- "Omezení promítání na dělenou promítací plochu" [s.67](#)
- "Seznam funkcí" [s.10](#)

Nepodporované kombinace vstupních zdrojů pro promítání pomocí funkce Split Screen

Tyto kombinace vstupních zdrojů nelze promítat na dělenou promítací plochu.

- Počítač 1 a Počítač 2
- Počítač 1/Počítač 2 a Video
- HDMI1/HDMI2 a Screen Mirroring
- HDMI1 a HDMI2
- USB Display a USB/LAN
- USB a LAN

» Související odkazy

- "Seznam funkcí" [s.10](#)

Omezení promítání na dělenou promítací plochu

Omezení funkcí

Při promítání pomocí funkce Split screen nelze provádět následující funkce.

- Nastavení nabídky projektoru
- E-Zoom
- Přepínání režimů poměru stran (režim poměru stran je nastaven na **Normální**)
- Aktivace funkcí pomocí tlačítka [User] na dálkovém ovladači
- Autom. clona

Omezení obrazu

- Provedete-li úpravy nastavení **Jas**, **Kontrast**, **Sytost barev**, **Odstín** a **Ostrost** v nabídce **Obraz** projektoru, můžete je použít pouze na obraz vlevo. Výchozí úpravy jsou použity pro obraz vpravo. Úpravy, které ovlivňují celý promítaný obraz, například **Režim barev** a **Teplota barev**, se projeví u levého i pravého obrazu.

- I když provedete nastavení položek **Potlačení šumu** a **Odstranění prokladu** v nabídce **Obraz** projektoru, bude položka **Potlačení šumu** nastavena na 0 a položka **Odstranění prokladu** nastavena na **Vypnuto** pro obraz vpravo.

☛ **Obraz > Vylepšení obrazu > Potlačení šumu**

☛ **Obraz > Vylepšení obrazu > Odstranění prokladu**

- I když nastavíte položku **Pozadí obrazu** na **Logo** v nabídce **Rozšířené** projektoru, není-li na vstupu žádný obrazový signál, zobrazí se modrá obrazovka.

» Související odkazy

- "Poměr stran obrazu" [s.58](#)
- "Úpravy kvality obrazu (Režim barev)" [s.61](#)
- "Nastavení funkcí projektoru - Nabídka Nastavení" [s.133](#)
- "Nastavení konfigurace projektoru – Nabídka Rozšířené" [s.135](#)
- "Nastavení kvality obrazu – Nabídka Obraz" [s.131](#)
- "Přiblížení/oddálení snímků (E-lupa)" [s.75](#)
- "Nastavení automatické clony" [s.61](#)

Funkci PC Free tohoto projektoru lze používat, kdykoli je připojeno zařízení USB, které obsahuje kompatibilní soubory prezentace. To umožňuje rychle a jednoduše zobrazit prezentaci a ovládat ji pomocí dálkového ovladače projektoru.

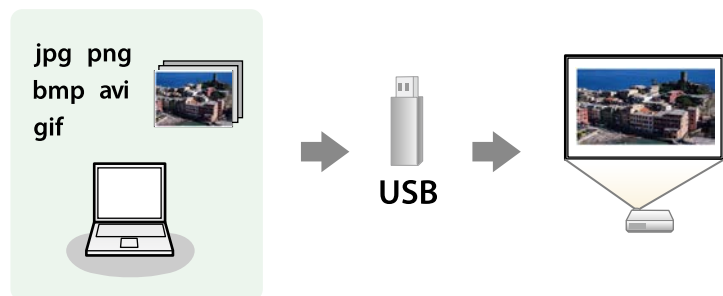

► Související odkazy

- "Podporované typy souborů PC Free" [s.68](#)
- "Zásady pro promítání PC Free" [s.69](#)
- "Spuštění prezentace PC Free" [s.69](#)
- "Spuštění přehrávání filmu PC Free" [s.70](#)
- "Možnosti zobrazení PC Free" [s.72](#)
- "Seznam funkcí" [s.10](#)

Podporované typy souborů PC Free

Pomocí funkce PC Free projektoru lze promítat tyto typy souborů.



- Pro dosažení optimálního výsledku umístěte soubory na médium, které je ve formátu FAT16/32.
- Pokud máte problémy s promítáním z média, které je naformátováno pro systémy souborů jiné než Windows, zkuste naformátovat médium pro systém Windows.

Obsah souboru	Typ souboru (přípona)	Podrobnosti
Obraz	.jpg	Zkontrolujte, zda soubor nespĺňuje následující podmínky: <ul style="list-style-type: none"> • Formát CMYK • Progresivní formát • Vysoká komprimace • Rozlišení vyšší než 8 192 × 8 192
	.bmp	Zkontrolujte, zda soubor nespĺňuje následující podmínky: <ul style="list-style-type: none"> • Rozlišení vyšší než 1 280 × 800
	.gif	Zkontrolujte, zda soubor nespĺňuje následující podmínky: <ul style="list-style-type: none"> • Rozlišení vyšší než 1 280 × 800 • Animace • Prokládaný
	.png	Zkontrolujte, zda soubor nespĺňuje následující podmínky: <ul style="list-style-type: none"> • Rozlišení vyšší než 1 280 × 800 * • Prokládaný
Film	.avi (Motion JPEG)	Podporuje pouze AVI 1.0. Zkontrolujte, zda soubor nespĺňuje následující podmínky: <ul style="list-style-type: none"> • Uložený se zvukovým kodekem jiným než PCM nebo ADPCM • Rozlišení vyšší než 1 280 × 720 • Větší než 2 GB

* Když používáte projektor s rozlišením Full HD, můžete promítat soubor s maximálním rozlišením 1920 × 1080.

Zásady pro promítání PC Free

Při používání funkcí PC Free dodržujte následující zásady.

- Pro funkce PC Free nelze používat klíč USB.
- Neodpojujte paměťové zařízení USB během přístupu k němu; v opačném případě funkce PC Free nemusí fungovat správně.
- U některých paměťových zařízení USB pravděpodobně nebude možné používat bezpečnostní funkce s funkcemi PC Free.
- Při připojování zařízení USB, které obsahuje síťový adaptér, připojte síťový adaptér k elektrické zásuvce, když používáte zařízení s projektořem.
- Některé běžně dostupné čtečky karet USB nemusí být s projektořem kompatibilní.
- Tento projektor dokáže rozpoznat až 5 vložených do připojené čtečky karet najednou.
- Při promítání v režimu PC Free nelze provádět korekci lichoběžníkového zkreslení; proto opravte tvar obrazu před zahájením prezentace.
- Při promítání v režimu PC Free lze používat následující funkce.
 - Zmrazit
 - Vypnout A/V
 - E-Zoom

» Související odkazy

- "Dočasné zastavení videoakce" [s.74](#)
- "Dočasné vypnutí obrazu a zvuku" [s.73](#)
- "Přiblížení/oddálení snímků (E-lupa)" [s.75](#)

Spuštění prezentace PC Free

Po připojení zařízení USB k projektoru můžete přepnout na vstupní zdroj USB a spustit prezentaci.



- Chcete-li měnit možnosti operací PC Free nebo přidávat speciální efekty, označte položku **Volba** v dolní části obrazovky a stiskněte tlačítko [Enter].

1

Stiskněte tlačítko [USB] na dálkovém ovladači.

Zobrazí se obrazovka se seznamem souborů PC Free.



- Pokud se zobrazí obrazovka Vyberte disk, stisknutím tlačítek se šipkami vyberte disk a stiskněte tlačítko [Enter].
- Chcete-li si prohlédnout snímky na jiném disku USB, označte položku **Vyberte disk** v horní části obrazovky se seznamem souborů a stiskněte tlačítko [Enter].

2

Některým z následujících pokynů vyhledejte vaše soubory:

- Potřebujete-li zobrazit soubory v podsložce ve vašem zařízení, stisknutím tlačítek se šipkami označte složku a stiskněte tlačítko [Enter].
- Chcete-li se vrátit o jednu úroveň složky výše ve vašem zařízení, označte položku **Zpět nahoru** a stiskněte tlačítko [Enter].

3 Postupujte jedním z následujících způsobů:

- Chcete-li zobrazit individuální snímek, stisknutím tlačítek se šipkami označte obrázek a stiskněte tlačítko [Enter]. (Stisknutím tlačítka [Esc] se vrátíte na obrazovku se seznamem souborů.)
- Chcete-li zobrazit prezentaci všech snímků ve složce, stisknutím tlačítek se šipkami označte volbu **Prezentace** v dolní části obrazovky a stiskněte tlačítko [Enter].



- Chcete-li měnit dobu přepnutí obrazu, označte položku **Volba** v dolní části obrazovky a stiskněte tlačítko [Enter].
- Pokud je název některého souboru delší než plocha zobrazení nebo obsahuje nepodporované symboly, názvy souborů mohou být zkráceny nebo změněny pouze v zobrazení na ploše.

4 Při promítání ovládejte zobrazení následujícími příkazy:

- Chcete-li zobrazený snímek otočit, stiskněte tlačítko se šipkou nahoru nebo dolů.

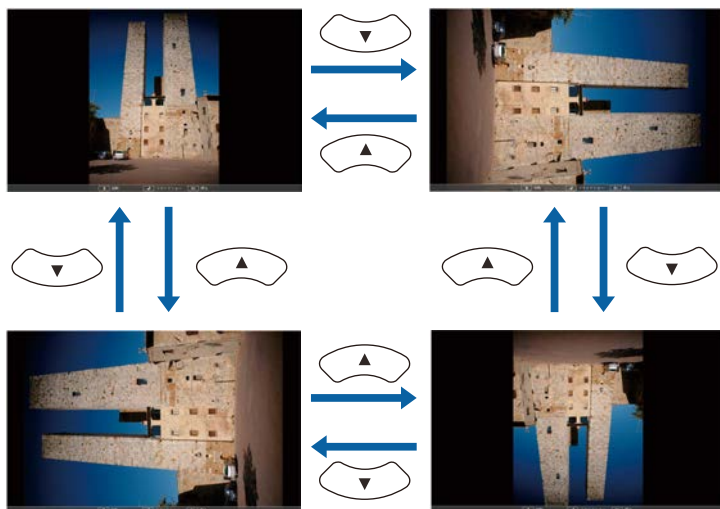

- Chcete-li přejít na další nebo předchozí snímek, stiskněte tlačítko se šipkou vlevo nebo vpravo.

5 Chcete-li zobrazení ukončit, postupujte podle zobrazených pokynů nebo stiskněte tlačítko [Esc].

Vrátíte se na obrazovku se seznamem souborů.

6 Podle potřeby vypněte zařízení USB a potom odpojte zařízení od projektoru.

» Související odkazy

- "Možnosti zobrazení PC Free" [s.72](#)
- "Připojení k zařízení USB" [s.31](#)

Spuštění přehrávání filmu PC Free

Po připojení zařízení USB k projektoru můžete přepnout na vstupní zdroj USB a spustit film.



- Chcete-li měnit možnosti operací PC Free, označte položku **Volba** v dolní části obrazovky a stiskněte tlačítko [Enter].

1 Stiskněte tlačítko [USB] na dálkovém ovladači.

Zobrazí se obrazovka se seznamem souborů PC Free.



- Pokud se zobrazí obrazovka Vyberte disk, stisknutím tlačítek se šípkami vyberte disk a stiskněte tlačítko [Enter].
- Chcete-li přehrát soubory filmů na jiném disku USB, označte položku **Vyberte disk** v horní části obrazovky se seznamem souborů a stiskněte tlačítko [Enter].

2 Některým z následujících pokynů vyhledejte vaše soubory:

- Potřebujete-li zobrazit soubory v podsložce ve vašem zařízení, stisknutím tlačítek se šípkami označte složku a stiskněte tlačítko [Enter].
- Chcete-li se vrátit o jednu úroveň složky výše ve vašem zařízení, označte položku **Zpět nahoru** a stiskněte tlačítko [Enter].

3 Chcete-li přehrát film, stisknutím tlačítek se šípkami označte soubor a stiskněte tlačítko [Enter].



- Pokud je název některého souboru delší než plocha zobrazení nebo obsahuje nepodporované symboly, názvy souborů mohou být zkráceny nebo změněny pouze v zobrazení na ploše.
- Chcete-li postupně přehrát všechny filmy ve složce, vyberte volbu **Prezentace** v dolní části obrazovky.

4 Chcete-li zastavit přehrávání filmu, stiskněte tlačítko [Esc], označte položku **Konec** a stiskněte tlačítko [Enter].

Vrátíte se na obrazovku se seznamem souborů.

5 Podle potřeby vypněte zařízení USB a potom odpojte zařízení od projektoru.

► Související odkazy

- "Možnosti zobrazení PC Free" [s.72](#)
- "Připojení k zařízení USB" [s.31](#)

Možnosti zobrazení PC Free

Při používání režimu PC Free můžete vybírat z těchto možností zobrazení. Chcete-li přejít na tuto obrazovku, označte položku **Volba** v dolní části obrazovky se seznamem souborů PC Free a stiskněte tlačítko [Enter].



Nastavení	Možnosti	Popis
Efekt	Ne	Žádný efekt
	Prolínání	Přechody mezi snímky s efektem prolínání
	Bodové prolínání	Přechody mezi snímky s efektem bodového prolínání
	Náhodné	Přechody mezi snímky s různými náhodně vybranými efekty

Nastavení	Možnosti	Popis
Pořadí přehrávání	Podle názvu	Zobrazí soubory v pořadí podle názvu
	Podle data	Zobrazí soubory v pořadí podle data
Pořadí třídění	Vzestupně	Seřadí soubory v pořadí od prvního k poslednímu
	Sestupně	Seřadí soubory v pořadí od posledního k prvnímu
Nepřetržité přehrávání	Zapnuto	Přehrává prezentaci opakovaně
	Vypnuto	Přehraje prezentaci jednou
Doba přepnutí obrazovky	Ne	Nepřehraje další soubor automaticky
	1 Sekunda až 60 Sekundy	Zobrazí soubory po vybranou dobu a automaticky přepne na další soubor; snímky s vysokým rozlišením se mohou měnit pomaleji

Chcete-li během prezentace přeměřovat pozornost diváků, můžete dočasně vypnout promítaný obraz a zvuk. Přehrávání zvuku a videa nicméně pokračuje, takže nelze pokračovat v promítání od bodu, ve kterém jste jej zastavili.

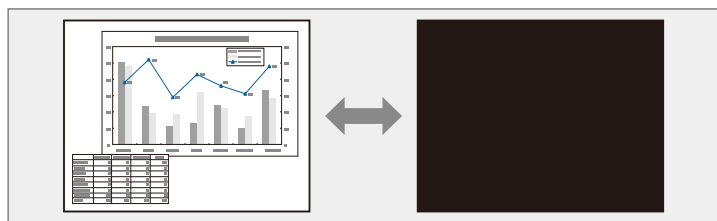

Chcete-li, aby se při stisknutí tlačítka [A/V Mute] zobrazil obrázek, například firemní logo nebo snímek, můžete vybrat zobrazenou obrazovku v nastavení **Vypnout A/V** v nabídce **Rozšířené** projektoru.

☛ **Rozšířené > Zobrazení > Vypnout A/V**

- 1** Stisknutím tlačítka [A/V Mute] na dálkovém ovladači dočasně zastavíte promítání a ztlumíte zvuk.

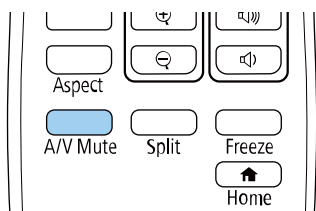

- 2** Dalším stisknutím tlačítka [A/V Mute] obraz a zvuk obnovíte.



- Promítání lze rovněž zastavit posuvnou páčkou Vypnout A/V na projektoru.
- 30 minut po vypnutí A/V se automaticky vypne napájení projektoru. Tuto funkci můžete deaktivovat.
☛ **ECO > Časovač vypnutí A/V**
- Během Vypnout A/V lampa stále funguje, takže se načítají hodiny lampy.

» Související odkazy

- "Nastavení konfigurace projektoru – Nabídka Rozšířené" [s.135](#)
- "Nastavení konfigurace projektoru - Nabídka ECO" [s.148](#)

Můžete dočasně zastavit akci videa nebo počítačové prezentace a zachovat aktuální obraz na promítací ploše. Přehrávání zvuku a videa nicméně pokračuje, takže nelze pokračovat v promítání od bodu, ve kterém jste je zastavili.

- 1 Stisknutím tlačítka [Freeze] na dálkovém ovladači zastavte videoakci.

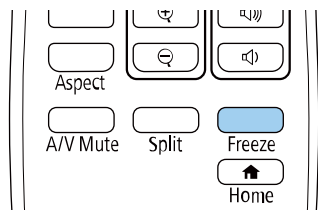

- 2 Chcete-li obnovit probíhající videoakci, stiskněte znovu tlačítko [Freeze].

Promítaný obraz můžete přiblížit nebo oddálit pomocí tlačítka [E-Zoom] na dálkovém ovladači.

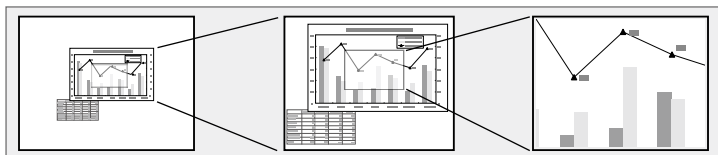

► Související odkazy

- "Přiblížení obrazu" s.75
- "Oddálení obrazu" s.75

Přiblížení obrazu

- 1 Stiskněte tlačítka [E-Zoom] + na dálkovém ovladači.

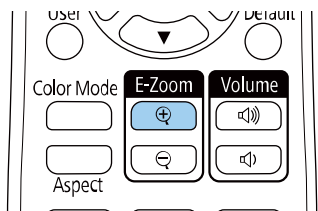

Promítaný obraz se zvětší se zaostřením okolo středu obrazu. Obraz lze zvětšit jednou až čtyřikrát v 25 krocích.

- 2 Pomocí následujících tlačítek na dálkovém ovladači upravte přiblížený obraz:

- Opakovaným stisknutím tlačítka [E-Zoom] + přiblížte obraz.
- Chcete-li se posouvat po přiblíženém obrazu, použijte tlačítka se šipkami.
- Chcete-li obraz oddálit, stiskněte tlačítka [E-Zoom] -.

- Chcete-li obnovit původní velikost obrazu, stiskněte tlačítka [Default].



Při promítání obrazu z projektoru dokumentů Epson můžete zvětšit velikost obrazu jednou a osmkrát po 57 krocích pomocí tlačítka [E-Zoom] + na projektoru dokumentů.

Oddálení obrazu

- 1 Stiskněte tlačítka [E-Zoom] - na dálkovém ovladači.

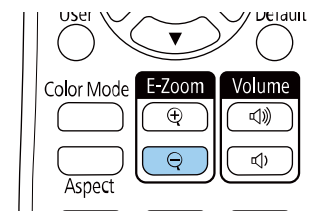

Promítaný obraz se zmenší. Obraz lze zmenšit mezi 100 % a 50 % v krocích.

- 2 Pomocí následujících tlačítek na dálkovém ovladači upravte oddálený obraz:

- Opakovaným stisknutím tlačítka [E-Zoom] - oddalte promítaný obraz.
- Chcete-li přesouvat oddálený obraz po promítací ploše, použijte tlačítka se šipkami.
- Chcete-li obraz přiblížit, stiskněte tlačítka [E-Zoom] +.
- Chcete-li obnovit původní velikost obrazu, stiskněte tlačítka [Default].



Při promítání obrazu z projektoru dokumentů Epson můžete rovněž zmenšit obraz pomocí tlačítka [E-Zoom] - na projektoru dokumentů.

Do projektoru můžete uložit obrázek, který se zobrazí při každém zapnutí projektoru. Obrázek se může rovněž zobrazit, když projektor nepřijímá žádný vstupní signál. Tento obrázek se nazývá obrazovka uživatelského loga.

Jako uživatelské logo můžete vybrat fotografii, grafiku nebo firemní logo, což je užitečné jako identifikace vlastníka projektoru pro prevenci krádeže. Nastavením ochrany heslem můžete zabránit změnám uživatelského loga.



- Pokud je nastavení **Ochrana uživ. loga** v nabídce **Zabezpečení heslem** nastavena na **Zap.**, před uložením uživatelského loga jej nastavte na možnost **Vyp.**
- Když zkopírujete nastavení nabídky z jednoho projektoru do druhého pomocí funkce dávkového nastavení, zkopíruje se rovněž uživatelské logo. Neregistrujte informace, které nechcete sdílet mezi více projektory jako uživatelské logo.
- Obsah chráněný HDCP nelze uložit.

1 Zobrazte obrázek, který chcete promítat jako uživatelské logo.

2 Stiskněte tlačítko [Menu], vyberte nabídku **Rozšířené** a stiskněte tlačítko [Enter].



3 Vyberte volbu **Uživatelské logo** > **Zahájit nastavení** a stiskněte tlačítko [Enter].

Zobrazí se dotaz, zda chcete použít zobrazený obrázek jako uživatelské logo.



Úpravy, jako například Lichoběžník, E-Zoom nebo Poměr stran, jsou dočasně zrušeny, když vyberete volbu **Uživatelské logo**.

4 Vyberte položku **Ano** a stiskněte tlačítko [Enter].

5 Zkontrolujte zobrazený obraz a potom jej výběrem možnosti **Ano** uložte jako uživatelské logo.

Uživatelské logo bude přepsáno a zobrazí se zpráva o dokončení.

6 Stisknutím tlačítka [Esc] ukončíte obrazovku se zprávou.

7 Vyberte nabídku **Rozšířené** a stiskněte tlačítko [Enter].

8 Vyberte položku **Zobrazení** a stiskněte tlačítko [Enter].

9 Vyberte, kdy chcete zobrazit obrazovku Uživatelské logo:

- Chcete-li ji zobrazit vždy, když je k dispozici vstupní signál, vyberte položku **Pozadí obrazu** a nastavte ji na **Logo**.
 - ☛ **Rozšířené** > **Zobrazení** > **Pozadí obrazu**
- Chcete-li ji zobrazit při každém zapnutí projektoru, vyberte položku **Úvodní obrazovka** a nastavte ji na **Zapnuto**.
 - ☛ **Rozšířené** > **Zobrazení** > **Úvodní obrazovka**
- Chcete-li ji zobrazit při každém stisknutí tlačítka [A/V Mute], vyberte položku **Vypnout A/V** a nastavte ji na **Logo**.
 - ☛ **Rozšířené** > **Zobrazení** > **Vypnout A/V**

Chcete-li zabránit, aby kdokoli měnil nastavení Uživatelské logo bez zadání hesla, nastavte položku **Ochrana uživ. loga** na **Zapnuto** v nabídce nastavení **Zabezpečení heslem** a nastavte heslo.

» **Související odkazy**

- "Dočasné vypnutí obrazu a zvuku" [s.73](#)
- "Výběr typů zabezpečení heslem" [s.84](#)

V projektoru jsou předem zaregistrovány čtyři typy vzorů, například čárkované čáry nebo mřížka. Tyto vzory lze promítat jako pomůcku během prezentací pomocí nastavení **Zobrazení vzoru**.

Aktuálně promítaný obraz můžete rovněž uložit jako Vlastní vzor.



Po uložení Vlastní vzor již nelze obnovit výchozí tovární vzor.

1 Promítněte obraz, který chcete uložit jako Vlastní vzor, a potom stiskněte tlačítko [Menu] na ovládacím panelu nebo na dálkovém ovladači.

2 Vyberte nabídku **Nastavení** a stiskněte tlačítko [Enter].

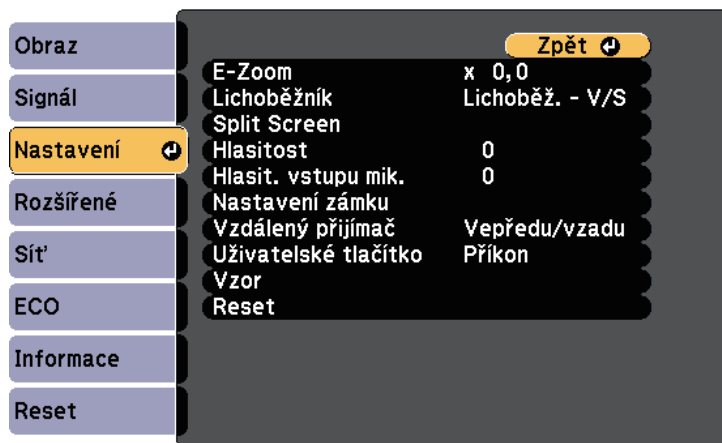

3 Vyberte položku **Vzor > Vlastní vzor** a stiskněte tlačítko [Enter].
Zobrazí se dotaz, zda chcete použít zobrazený obraz jako Vlastní vzor.



- Úpravy, jako například Lichoběžník, E-Zoom nebo Poměr stran, jsou dočasně zrušeny, když vyberete volbu **Vlastní vzor**.
- Digitální obraz chráněný technologií HDCP nelze uložit jako Vlastní vzor.

4 Vyberte položku **Ano** a stiskněte tlačítko [Enter].
Zobrazí se dotaz, zda chcete uložit obraz jako Vlastní vzor.

5 Vyberte položku **Ano** a stiskněte tlačítko [Enter].
Zobrazí se zpráva s potvrzením.

Když propojíte více projektorů pro promítání obrazů, můžete opravit jas a barevný tón obrazu každého projektoru tak, aby se obrazy téměř shodovaly.

Můžete nastavit jedinečné ID každého projektoru tak, aby bylo možné projektory ovládat individuálně dálkovým ovladačem, a potom upravte jas a barvu pro každý projektor.



- V některých případech se ani po této korekci nemusí jas a barvy zcela shodovat.
- Pokud se časem rozdíly mezi jasnem barevným tónem zvýrazní, proveďte úpravy znovu.

» Související odkazy

- "Nastavení ID projektoru" [s.80](#)
- "Výběr projektoru, který chcete ovládat" [s.80](#)
- "Přizpůsobování kvality zobrazení více projektorů" [s.81](#)

Nastavení ID projektoru

Aby bylo možné ovládat více projektorů jedním dálkovým ovladačem, přiřadte každému projektoru jedinečné ID.

- 1** Stiskněte tlačítko [Menu], vyberte nabídku **Rozšířené** a stiskněte tlačítko [Enter].
- 2** Vyberte volbu **ID projektoru** a stiskněte tlačítko [Enter].

- 3** Pomocí tlačítek se šipkami vyberte identifikační číslo, které chcete přiřadit projektoru. Potom stiskněte tlačítko [Enter].



- 4** Stisknutím tlačítka [Menu] nebo [Esc] ukončete nabídky.
- 5** Tyto kroky zopakujte u všech ostatních projektorů, které chcete ovládat jedním dálkovým ovladačem.

Výběr projektoru, který chcete ovládat

Po nastavení ID projektoru vyberte ID projektoru, který chcete ovládat, pomocí dálkového ovladače.

- 1** Nasměrujte dálkový ovladač na cílový projektor a stiskněte tlačítko [ID].

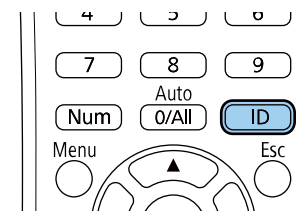

Na promítací ploše se zobrazí aktuální ID projektoru. Přibližně za 3 sekundy zmizí.

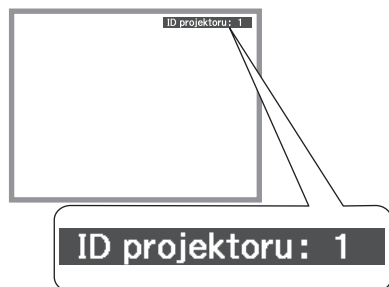

- 2** Při stisknutí tlačítka [ID] stiskněte číselné tlačítko odpovídající ID projektoru, který chcete ovládat.

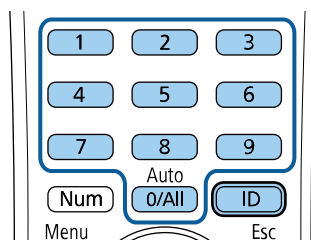

Je zvolený projektor, který chcete ovládat.



- Když pomocí dálkového ovladače vyberete [0/All], můžete ovládat všechny projektory bez ohledu na nastavení **ID projektoru**.
- Když je nastavení **ID projektoru** nastaveno na **Vypnuto**, můžete ovládat projektor dálkovým ovladačem bez ohledu na ID, které vyberete pomocí dálkového ovladače.
- Nastavení ID projektoru se uloží do dálkového ovladače. I v případě, že z dálkového ovladače vyjmete baterie a vyměníte je, bude uložené ID uchováno. Nicméně pokud na delší dobu vyjmete baterie z dálkového ovladače, obnoví se původní nastavení ID (0/All).
- Když používáte více dálkových ovladačů současně, ovládání projektorů nemusí fungovat podle představ z důvodu infračerveného rušení.

Přizpůsobování kvality zobrazení více projektorů

Můžete přizpůsobit kvalitu zobrazení více projektorů, které budou promítat vedle sebe.

- 1** Zapněte všechny projektory, jejichž kvalitu zobrazení chcete přizpůsobit.
- 2** Nastavte čísla ID na každém projektoru.
- 3** Zkontrolujte, zda všechny projektory používají stejné nastavení Režim barev.
- 4** Vyberte ID dálkového ovladače tak, aby odpovídalo prvnímu projektoru.

- 5** Stiskněte tlačítko [Menu], vyberte nabídku **Obraz** a stiskněte tlačítko [Enter].



- 6** Podle potřeby vyberte nastavení.
- 7** Vyberte ID dálkového ovladače tak, aby odpovídalo dalšímu projektoru, potom podle potřeby zopakujte úpravy v nabídce Obraz tak, aby odpovídaly zobrazení projektorů.

Využíváním následujících funkcí zabezpečení můžete ochránit projektor před krádeží nebo neoprávněným používáním:

- Zabezpečení heslem zabraňuje používat projektor osobám, které neznají heslo, a zabraňuje provádění změn úvodní obrazovky a dalších nastavení. Tato funkce slouží jako ochrana proti krádeži, protože zcizený projektor nelze používat, a umožňuje definovat uživatele projektoru.
- Zámek tlačítek znemožňuje ovládat projektor tlačítky na ovládacím panelu. Tato funkce je vhodná při akcích nebo prezentacích, když potřebujete deaktivovat všechna tlačítka během promítání, nebo ve školách, když potřebujete omezit používání tlačítek.
- Bezpečnostní kabel zachovává projektor fyzicky na místě.

» Související odkazy

- "Typy zabezpečení heslem" [s.83](#)
- "Zamknutí tlačítek projektoru" [s.85](#)
- "Instalace bezpečnostního kabelu" [s.86](#)

Typy zabezpečení heslem

Lze nastavit následující typy zabezpečení heslem pomocí jednoho sdíleného hesla:

- Heslo **Ochrana napájení** zabraňuje používat projektor bez předchozího zadání hesla. Po prvním připojení napájecího kabelu a zapnutí projektoru musíte zadat správné heslo. Toto heslo platí rovněž pro **Napájení zapnuto** a **Automatické zapnutí**.
- Heslo **Ochrana uživ. loga** zabraňuje změnám zobrazení vlastní obrazovky, kterou projektor po zapnutí zobrazí, když není na vstupu žádný signál nebo při použití funkce Vypnout A/V. Vlastní obrazovka znemožňuje krádež identifikací vlastníka projektoru.
- Heslo **Síťová ochrana** zabraňuje změnám nastavení **Síť** projektoru.
- Heslo **Ochrana Plánu** zabraňuje změnám nastavení plánu projektoru.
- Heslo **Ochr. Screen Mirroring** zabraňuje změnám nastavení Screen Mirroring projektoru.

» Související odkazy

- "Nastavení hesla" [s.83](#)
- "Výběr typů zabezpečení heslem" [s.84](#)
- "Zadání hesla pro používání projektoru" [s.85](#)
- "Seznam funkcí" [s.10](#)

Nastavení hesla

Aby bylo možné používat zabezpečení heslem, je nezbytné nastavit heslo.



Výchozí heslo je nastaveno na „0000“. Změňte toto heslo na vlastní.

1

Stiskněte a podržte tlačítko [Freeze] na dálkovém ovladači přibližně 5 sekund.

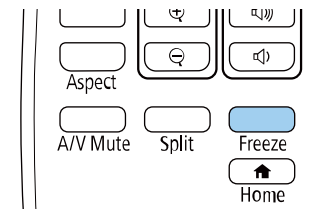

Zobrazí se nabídka nastavení Zabezpečení heslem.



Pokud je Zabezpečení heslem již aktivováno, musíte pro zobrazení nabídky nastavení Zabezpečení heslem zadat správné heslo.

- 2** Vyberte položku **Heslo** a stiskněte tlačítko [Enter].

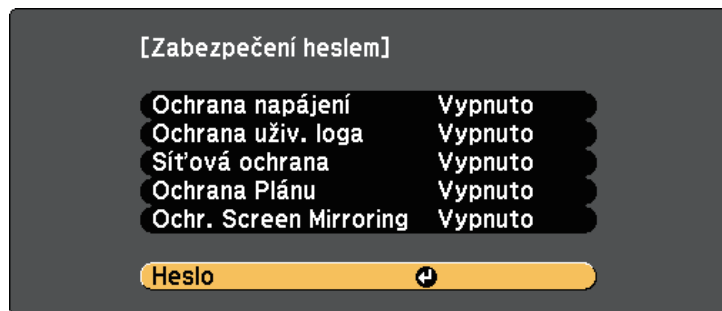

Zobrazí se dotaz "Změnit heslo?".

- 3** Vyberte položku **Ano** a stiskněte tlačítko [Enter].



Vyberete-li volbu **Ne**, znovu se zobrazí nabídka nastavení Zabezpečení heslem.

- 4** Stiskněte a podržte tlačítko [Num] na dálkovém ovladači a pomocí číselných tlačítek nastavte čtyřčíselné heslo.

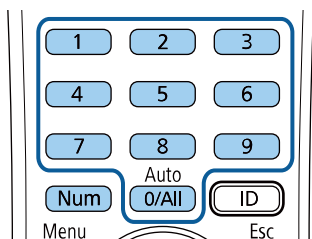

Při zadávání je heslo zobrazeno jako ****. Po zadání čtvrté číslice se zobrazí výzva k potvrzení.

- 5** Zadejte heslo znovu.

Zobrazí se zpráva "Nové heslo bylo uloženo". Jestliže heslo zadáte nesprávně, zobrazí se výzva k opakovanému zadání hesla.

- 6** Stisknutím tlačítka [Esc] se vrátíte do nabídky.

- 7** Nové heslo si poznamenejte a uložte na bezpečné místo.

Výběr typů zabezpečení heslem

Po nastavení hesla se zobrazí tato nabídka, ve které můžete vybírat typy zabezpečení heslem, které chcete používat.

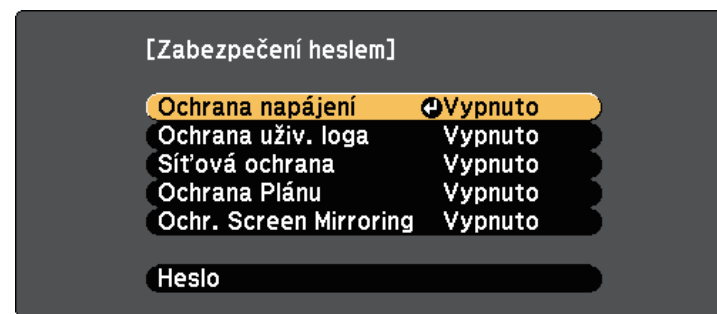

Pokud se tato nabídka nezobrazí, stiskněte a 5 sekund podržte tlačítko [Freeze] na dálkovém ovladači, dokud se nabídka nezobrazí.

- Chcete-li zabránit neoprávněnému používání projektoru, vyberte volbu **Zapnuto** jako nastavení **Ochrana napájení**.
- Chcete-li zabránit změnám obrazovky Uživatelské logo nebo související nastavení zobrazení, vyberte volbu **Zapnuto** jako nastavení **Ochrana uživ. loga**.
- Chcete-li zabránit změnám síťových nastavení, vyberte volbu **Zapnuto** jako nastavení **Síťová ochrana**.
- Chcete-li zabránit změnám nastavení plánu projektoru, vyberte volbu **Zapnuto** jako nastavení **Ochrana Plánu**.
- Chcete-li zabránit změnám nastavení Screen Mirroring, vyberte volbu **Zapnuto** jako nastavení **Ochr. Screen Mirroring**.

Jako další varování pro zloděje můžete na projektor nalepit nálepku s upozorněním o zabezpečení heslem.



Uchovávejte dálkový ovladač na bezpečném místě; pokud jej ztratíte, nebude možné zadat heslo.

Zadání hesla pro používání projektoru

Když se zobrazí obrazovka pro zadání hesla, zadejte správné heslo.

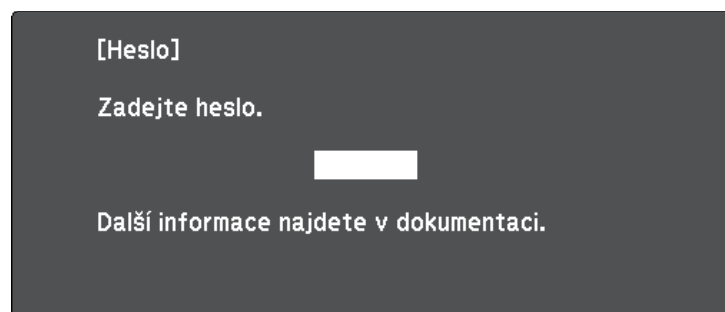

- 1 Stiskněte a podržte tlačítko [Num] na dálkovém ovladači a zadejte heslo pomocí číselných tlačítek.

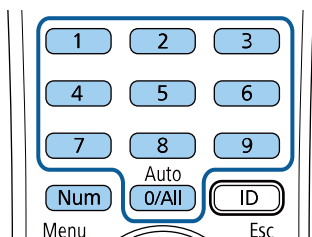

Obrazovka pro zadání hesla se zavře.

- 2 Pokud heslo není správné, zobrazí se zpráva a dotaz, zda chcete zadání opakovat. Chcete-li pokračovat, zadejte správné heslo.

Upozornění

- Pokud heslo zadáte nesprávně třikrát po sobě, zobrazí se přibližně na 5 minut zpráva "Funkce projektoru budou uzamčeny." a poté se projektor přepne do pohotovostního režimu. V takovém případě odpojte zástrčku ze zásuvky a znovu ji zapojte a potom projektor znovu zapněte. Projektor znovu zobrazí obrazovku pro zadání hesla, na které můžete zadat správné heslo.
- Pokud heslo zapomenete, poznamenejte si číslo „Kód požadavku: xxxxx“, které se zobrazí na obrazovce, a požádejte o pomoc společnost Epson.
- Jestliže budete uvedenou operaci opakovat a zadáte nesprávné heslo 30krát po sobě, zobrazí se zpráva "Funkce projektoru budou uzamčeny. Kontaktujte společnost Epson podle informací v dokumentaci." a poté již nebude možné heslo zadat. Požádejte o pomoc společnost Epson.

Zamknutí tlačítek projektoru

Je možné zamknout tlačítka na ovládacím panelu, aby nebylo možné projektor používat. Projektor lze nadále ovládat pomocí dálkového ovladače.

- 1 Stiskněte tlačítko [Menu] na ovládacím panelu nebo na dálkovém ovladači.

- 2** Vyberte nabídku **Nastavení** a stiskněte tlačítko [Enter].

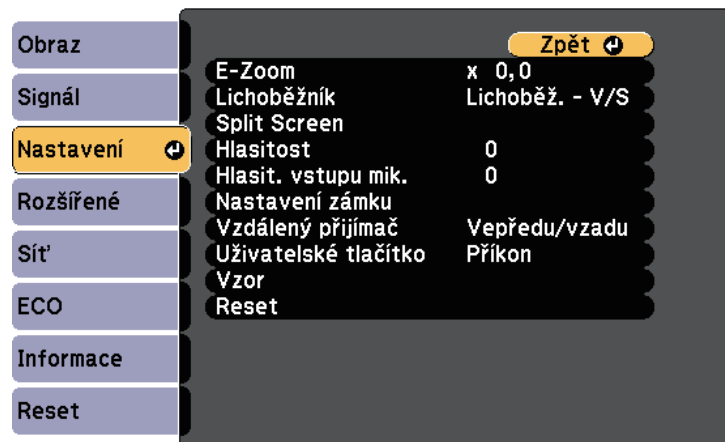

- 3** Vyberte položku **Nastavení zámku > Provozní zámek** a stiskněte tlačítko [Enter].

- 4** Vyberte některý z těchto typů zámku a stiskněte tlačítko [Enter]:

- Chcete-li zamknout všechna tlačítka projektoru, vyberte volbu **Úplné uzamčení**.
- Chcete-li zamknout všechna tlačítka s výjimkou vypínače, vyberte volbu **Částečné uzamčení**.

Zobrazí se výzva k potvrzení.

- 5** Vyberte položku **Ano** a stiskněte tlačítko [Enter].

Nastavení **Provozní zámek** se aktivuje.

» Související odkazy

- "Odemknutí tlačítek projektoru" [s.86](#)

Odemknutí tlačítek projektoru

Pokud jsou tlačítka projektoru zamknutá, můžete je odemknout některým z následujících postupů.

- Stiskněte a podržte tlačítko [Enter] na ovládacím panelu 7 sekund. Zobrazí se zpráva o odemčení.
- Vyberte volbu **Vypnuto** pro nastavení **Provozní zámek** v nabídce **Nastavení** projektoru.

☛ **Nastavení > Nastavení zámku > Provozní zámek**

» Související odkazy

- "Nastavení funkcí projektoru - Nabídka Nastavení" [s.133](#)

Instalace bezpečnostního kabelu

Na tento projektor lze nainstalovat bezpečnostní kabel proti krádeži.

- Bezpečnostní slot na projektoru slouží k připevnění systému Kensington Microsaver Security.



Podrobnější informace o bezpečnostním systému Microsaver najdete na webu společnosti Kensington.

<https://www.kensington.com/>

- Bod pro připevnění bezpečnostního kabelu na projektoru slouží k nasazení drátového kabelového zámku a k jeho zajištění k pevné části vybavení místnosti nebo k těžkému nábytku.

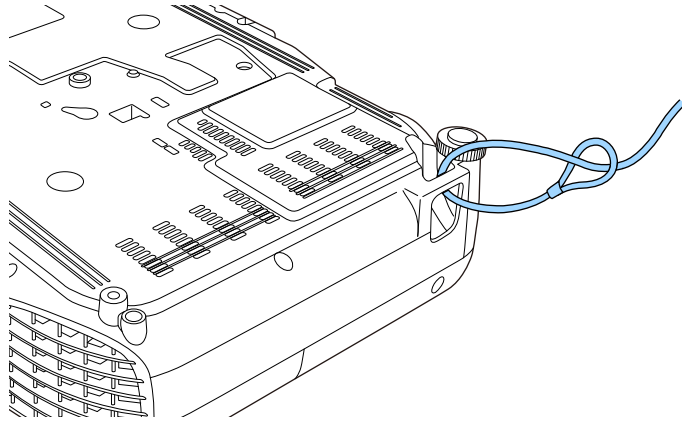

Je možné použít běžně dostupný kabelový zámek proti krádeži. Informace o uzamčení naleznete v dokumentaci dodané s drátěnou pojistkou.

Používání projektoru v síti

Tyto části obsahují pokyny pro nastavení a používání vašeho projektoru v síti.

► Související odkazy

- "Promítání v drátové síti" [s.89](#)
- "Promítání v bezdrátové síti" [s.92](#)
- "Bezdrátové síťové promítání z mobilního přístroje (Screen Mirroring)" [s.101](#)
- "HTTPS" [s.106](#)

Prostřednictvím drátové sítě lze odesílat obraz do projektoru. Stačí připojit projektor k síti a potom nastavit projektor a počítač pro síťové promítání.

Po připojení a nastavení projektoru podle zde uvedených pokynů stáhněte a nainstalujte software Epson iProjection (Windows/Mac) z následujícího webu.

epson.sn/

Software Epson iProjection slouží k nastavení vašeho počítače pro síťové promítání. Rovněž umožňuje pořádat interaktivní setkání promítáním obrazů z uživatelských počítačů prostřednictvím sítě. Pokyny viz *Epson iProjection - Návod na použití (Windows/Mac)*.

» Související odkazy

- "Připojení k drátové síti" [s.89](#)
- "Výběr nastavení drátové sítě" [s.89](#)
- "Seznam funkcí" [s.10](#)

Připojení k drátové síti

Pro připojení projektoru k místní drátové síti (LAN) použijte síťový kabel 100Base-TX nebo 10Base-T. Pro zajištění řádného přenášení dat použijte stíněný kabel kategorie 5 nebo vyšší.

1 Připojte jeden konec síťového kabelu k síťovému rozbočovači, přepínači nebo směrovači.

2 Připojte druhý konec kabelu k portu LAN projektoru.

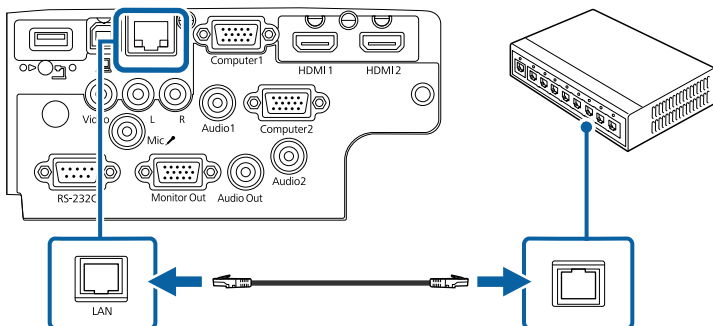

» Související odkazy

- "Seznam funkcí" [s.10](#)

Výběr nastavení drátové sítě

Aby bylo možné promítat z projektorů ve vaší síti, je třeba v projektoru vybrat nastavení sítě.



Zkontrolujte, zda je projektor připojen k vaší drátové síti prostřednictvím portu LAN.

1 Stiskněte tlačítko [Menu], vyberte nabídku **Síť** a stiskněte tlačítko [Enter].

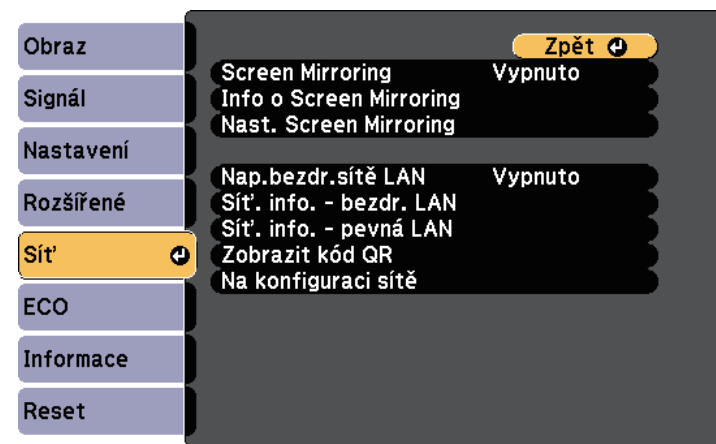

2 Vyberte položku **Na konfiguraci sítě** a stiskněte tlačítko [Enter].

- 3** Vyberte nabídku **Základní** a stiskněte tlačítko [Enter].

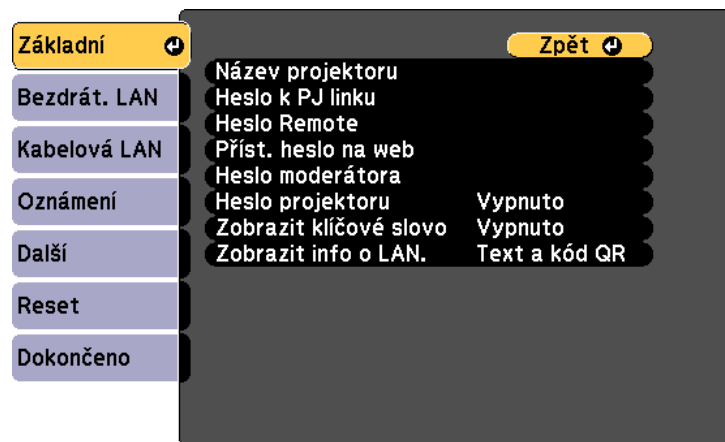

- 4** Podle potřeby vyberte základní volby.

- Volba **Název projektoru** umožňuje zadat název o délce maximálně 16 alfanumerických znaků pro označení projektoru v síti.
- Volba **Heslo k PJ linku** umožňuje zadat heslo o délce maximálně 32 alfanumerických znaků pro ovládání projektoru pomocí protokolu PJ linku.
- Volba **Heslo Remote** umožňuje zadat heslo o délce maximálně 8 alfanumerických znaků pro přístup k projektoru pomocí Základní ovládání. (Uživatelské jméno je **EPSONREMOTE**; výchozí heslo je **guest**.)
- Volba **Příst. heslo na web** umožňuje zadat heslo o délce maximálně 8 alfanumerických znaků pro webový přístup k projektoru. (Uživatelské jméno je **EPSONWEB**; výchozí heslo je **admin**.)
- **Heslo moderátora** umožňuje zadat čtyřmístné číselné heslo pro moderátorský přístup k projektoru pomocí aplikace Epson iProjection. (Není nastaveno žádné výchozí heslo.)
- Volba **Heslo projektoru** umožňuje aktivovat bezpečnostní heslo, které zabráňuje přístup k projektoru komukoli, kdo se s ním nenachází v jedné místnosti. Chcete-li přistupovat k projektoru a

sdílet aktuální obraz, musíte zadat zobrazené náhodné heslo z počítače pomocí aplikace Epson iProjection.

- Položka **Zobrazit klíčové slovo** umožňuje vybrat, zda se zobrazí klíčové slovo projektoru na promítaném obrazu při přístupu k projektoru pomocí aplikace Epson iProjection.
- **Zobrazit info o LAN.** umožňuje nastavit formát zobrazení informací o síti projektoru.



Pomocí zobrazené klávesnice zadejte čísla a znaky. Stisknutím tlačítek se šipkami na dálkovém ovladači označujte znaky a stisknutím tlačítka [Enter] je vybírejte.

- 5** Vyberte nabídku **Kabelová LAN** a stiskněte tlačítko [Enter].

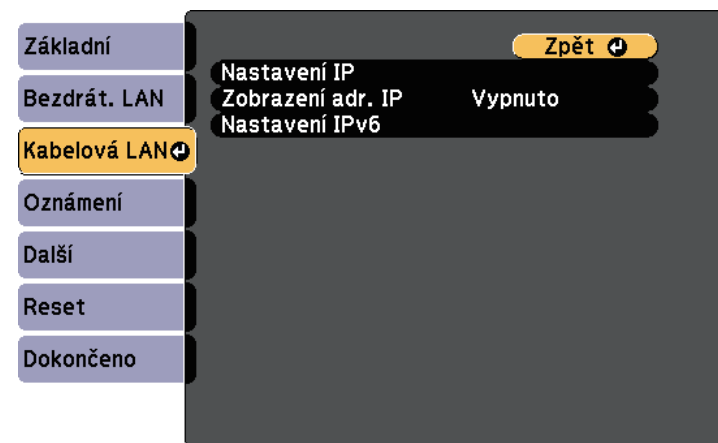

- 6** Podle potřeby přiřaďte nastavení IP pro vaši síť.

- Pokud vaše síť přiřazuje adresy automaticky, vyberte volbu **Nastavení IP** a nastavte položku **DHCP** na **Zapnuto**.
- Pokud musíte adresy nastavovat ručně, vyberte volbu **Nastavení IP**, nastavte položku **DHCP** na **Vypnuto** a potom podle potřeby zadejte údaje **Adresa IP**, **Maska podsítě** a **Adresa brány** projektoru.

- Pokud chcete připojit projektor k síti s použitím IPv6, vyberte **Nastavení IPv6**, nastavte položku **IPv6** na **Zapnuto** a potom podle potřeby proveďte nastavení **Autom. konfigurace** a **Použít dočasnou adresu**.



Stisknutím tlačítek se šipkami na dálkovém ovladači označujte požadovaná čísla na zobrazené klávesnici. Stisknutím tlačítka [Enter] vyberte označené číslo.

- 7** Pokud nechcete, aby se na pohotovostní obrazovce režimu LAN a hlavní obrazovce zobrazovala adresa IP, nastavte **Zobrazení adresy IP** na **Vypnuto**.
- 8** Po dokončení nastavení vyberte volbu **Dokončeno** a podle zobrazených pokynů uložte vaše nastavení a ukončete nabídky.
- 9** Stiskněte tlačítko [LAN] na ovládacím panelu nebo na dálkovém ovladači.

Nastavení kabelové sítě jsou dokončena, když je na obrazovce pohotovostního režimu místní síť LAN zobrazena správná adresa IP.

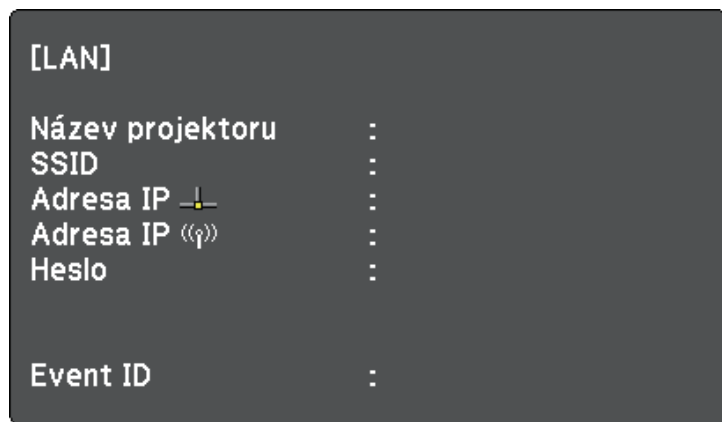

Prostřednictvím bezdrátové sítě lze odesílat obraz do projektoru.

- Stačí nainstalovat modul Epson 802.11b/g/n bezdrátové místní sítě LAN a potom nastavit váš projektor a počítač pro bezdrátové promítání.
- Některé modely mají zabudované moduly bezdrátové sítě LAN. Není třeba instalovat modul Epson 802.11b/g/n bezdrátové místní sítě LAN.

Projektor můžete připojit k bezdrátové síti ručním nakonfigurováním připojení pomocí nabídek **Síť** projektoru.

Po nainstalování modulu bezdrátové místní sítě LAN a nastavení projektoru stáhněte a nainstalujte nezbytný síťový software. K nastavení a ovládání bezdrátového promítání je k dispozici následující software a dokumentace.

- Software Epson iProjection (Windows/Mac) umožňuje pořádat interaktivní setkání promítáním obrazů z uživatelských počítačů prostřednictvím sítě. Pokyny viz *Epson iProjection - Návod na použití (Windows/Mac)*.

- Aplikace Epson iProjection (iOS/Android) umožňuje promítat ze zařízení iOS nebo Android.

Aplikaci Epson iProjection lze stáhnout z webových stránek App Store nebo Google Play. Za jakékoli poplatky za komunikaci s obchodem App Store či Google Play je zodpovědný zákazník.

- Aplikace Epson iProjection (Chromebook) umožňuje promítat ze zařízení Chromebook.

Software Epson iProjection lze stáhnout z webu Chrome Web Store.

Jakékoli poplatky související s komunikací s Chrome Web Store spadají na zákazníka.

» Související odkazy

- "Instalace bezdrátového modulu LAN" [s.92](#)
- "Ruční výběr nastavení bezdrátové sítě" [s.93](#)
- "Výběr nastavení bezdrátové sítě v operačním systému Windows" [s.95](#)
- "Výběr nastavení bezdrátové sítě v operačním systému Mac" [s.96](#)
- "Nastavení zabezpečení bezdrátové sítě" [s.96](#)
- "Používání kódu QR pro připojení mobilního zařízení" [s.98](#)
- "Použití klíče USB pro připojení k počítači Windows" [s.99](#)
- "Seznam funkcí" [s.10](#)

Instalace bezdrátového modulu LAN

Aby bylo možné používat tento projektor v bezdrátové síti, nainstalujte modul Epson 802.11b/g/n bezdrátové místní sítě LAN. Neinstalujte žádný jiný typ modulu bezdrátové místní sítě LAN.

Upozornění

Zásadně neodpojujte modul, když jeho indikátor svítí nebo bliká modře nebo když bezdrátově promítáte. Mohlo by dojít k poškození modulu nebo ke ztrátě dat.

- 1** Křížovým šroubovákem odmontujte šroubek zajišťující kryt modulu bezdrátové sítě LAN.

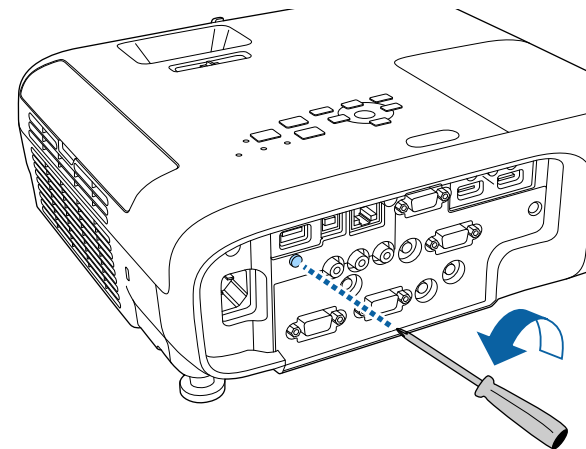

- 2** Připojte modul bezdrátové sítě LAN k portu USB-A.

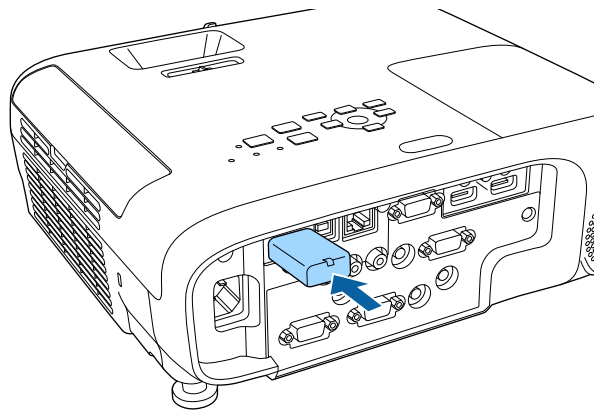

- 3** Nasadte kryt modulu bezdrátové sítě LAN a zajistěte na místě šroubkem.

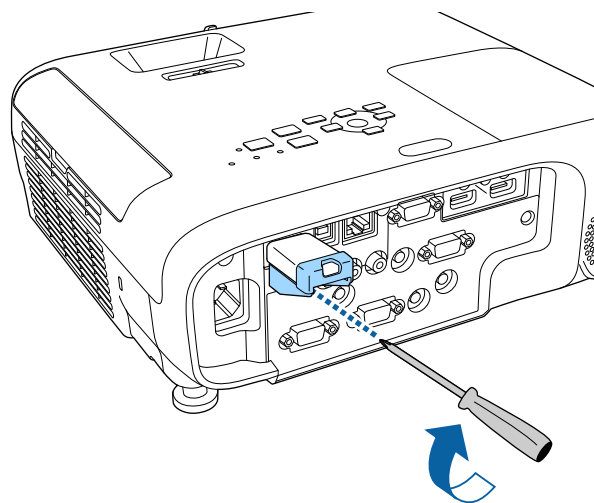

Ruční výběr nastavení bezdrátové sítě

Aby bylo možné promítat z vaší bezdrátové sítě, je třeba vybrat nastavení sítě pro projektor.

- 1** Stiskněte tlačítko [Menu], vyberte nabídku **Síť** a stiskněte tlačítko [Enter].

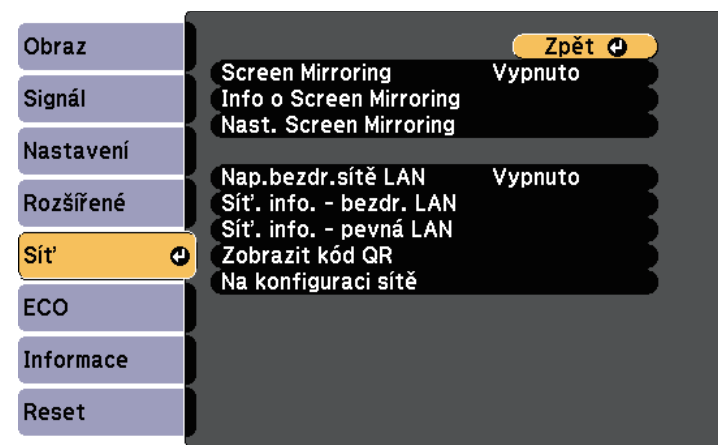

- 2** Vyberte volbu **Zapnuto** pro nastavení **Nap.bezdr.sítě LAN**.

- 3** Vyberte položku **Na konfiguraci sítě** a stiskněte tlačítko [Enter].

» Související odkazy

- "Seznam funkcí" s.10

- 4** Vyberte nabídku **Základní** a stiskněte tlačítko [Enter].

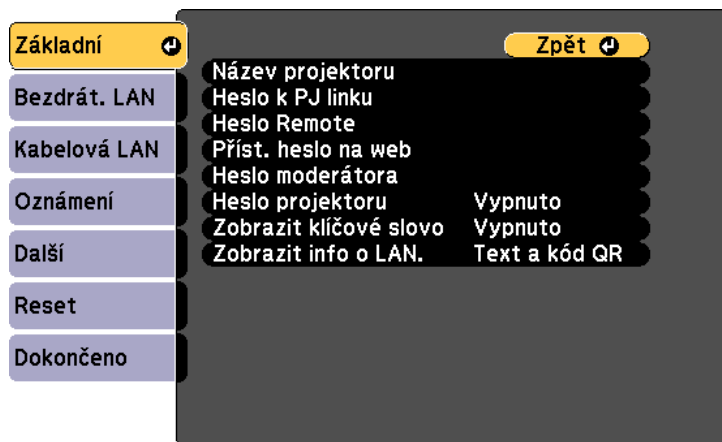

- 5** Podle potřeby vyberte základní volby.

- Volba **Název projektoru** umožňuje zadat název o délce maximálně 16 alfanumerických znaků pro označení projektoru v síti.
- Volba **Heslo k PJ linku** umožňuje zadat heslo o délce maximálně 32 alfanumerických znaků pro ovládání projektoru pomocí protokolu PJ linku.
- Volba **Heslo Remote** umožňuje zadat heslo o délce maximálně 8 alfanumerických znaků pro přístup k projektoru pomocí Základní ovládání. (Uživatelské jméno je **EPSONREMOTE**; výchozí heslo je **guest**.)
- Volba **Příst. heslo na web** umožňuje zadat heslo o délce maximálně 8 alfanumerických znaků pro webový přístup k projektoru. (Uživatelské jméno je **EPSONWEB**; výchozí heslo je **admin**.)
- **Heslo moderátora** umožňuje zadat čtyřmístné číselné heslo pro moderátorský přístup k projektoru pomocí aplikace Epson iProjection. (Není nastaveno žádné výchozí heslo.)
- Volba **Heslo projektoru** umožňuje aktivovat bezpečnostní heslo, které zabraňuje přístup k projektoru komukoli, kdo se s ním nenachází v jedné místnosti. Chcete-li přistupovat k projektoru a

sdílet aktuální obraz, musíte zadat zobrazené náhodné heslo z počítače pomocí aplikace Epson iProjection.

- Položka **Zobrazit klíčové slovo** umožňuje vybrat, zda se zobrazí klíčové slovo projektoru na promítaném obrazu při přístupu k projektoru pomocí aplikace Epson iProjection.
- **Zobrazit info o LAN.** umožňuje nastavit formát zobrazení informací o síti projektoru.



Pomocí zobrazené klávesnice zadejte čísla a znaky. Stisknutím tlačítek se šipkami na dálkovém ovladači označujte znaky a stisknutím tlačítka [Enter] je vyběrejte.

- 6** Vyberte nabídku **Bezdrátová síť LAN** a stiskněte tlačítko [Enter].

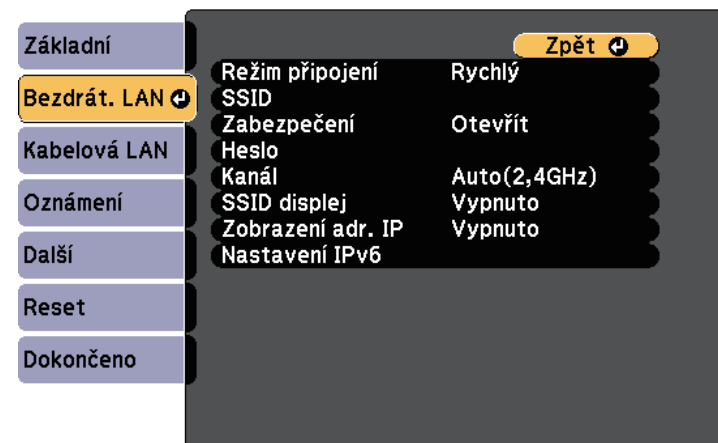

- 7** Vyberte nastavení **Režim připojení**.

- **Rychlý** umožňuje připojení k více chytrým telefonům, tabletům nebo počítačům přímo pomocí bezdrátové komunikace.
- **Pokročilý** umožňuje připojení k chytrým telefonům, tabletům nebo počítačům prostřednictvím přístupového bodu bezdrátové sítě.

- 8** Pokud jste vybrali režim **Pokročilý** připojení, vyberte **Hledat přístupový bod** a vyberte přístupový bod, ke kterému se chcete připojit.



Pokud je třeba přidělit SSID ručně, vyberte **SSID** a zadejte SSID.

- 9** Pro režim **Upřesnit** připojení podle potřeby přiřaďte nastavení IP pro vaši síť.
- Pokud vaše síť přiřazuje adresy automaticky, vyberte volbu **Nastavení IP** a nastavte položku **DHCP** na **Zapnuto**.
 - Pokud musíte adresy nastavovat ručně, vyberte volbu **Nastavení IP**, nastavte položku **DHCP** na **Vypnuto** a potom podle potřeby zadejte údaje **Adresa IP**, **Maska podsítě** a **Adresa brány** projektoru.
 - Pokud chcete připojit projektor k síti s použitím IPv6, vyberte **Nastavení IPv6**, nastavte položku **IPv6** na **Zapnuto** a potom podle potřeby proveďte nastavení **Autom. konfigurace** a **Použít dočasnou adresu**.
- 10** Pokud nechcete, aby se na obrazovce pohotovostního režimu LAN a na hlavní obrazovce zobrazoval název SSID nebo adresa IP, nastavte položku **SSID displej** na nebo položku **Zobrazení adresy IP** na **Vypnuto**.
- 11** Po dokončení nastavení vyberte volbu **Dokončeno** a podle zobrazených pokynů uložte vaše nastavení a ukončete nabídky.
- 12** Stiskněte tlačítko [LAN] na ovládacím panelu nebo na dálkovém ovladači.

Nastavení bezdrátové sítě jsou dokončena, když je na obrazovce pohotovostního režimu místní síť LAN zobrazena správná adresa IP.

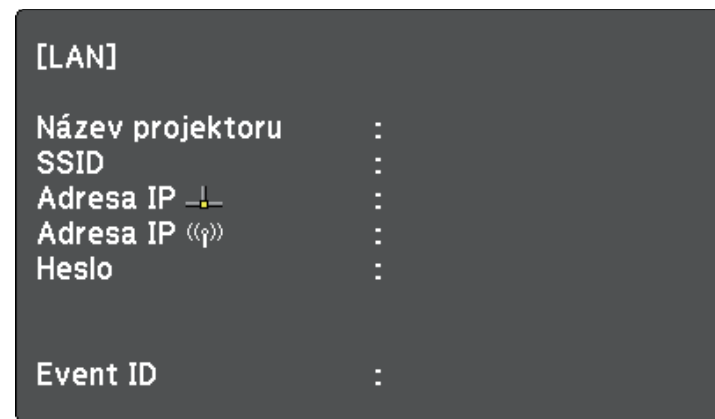

Po dokončení nastavení bezdrátové sítě pro váš projektor je třeba vybrat bezdrátovou síť ve vašem počítači. Potom spusťte síťový software pro odesílání obrázků do vašeho projektoru prostřednictvím bezdrátové sítě.

Výběr nastavení bezdrátové sítě v operačním systému Windows

Před připojením k projektoru vyberte v počítači správnou bezdrátovou síť.

- 1** Kliknutím na ikonu sítě na hlavním panelu systému Windows spustíte softwarový nástroj bezdrátové sítě.
- 2** Při připojování v režimu připojení **Pokročilý** vyberte síťový název (SSID) sítě, ke které se projektor připojuje.
- 3** Klepněte na **Připojit**.

Výběr nastavení bezdrátové sítě v operačním systému Mac

Před připojením k projektoru vyberte v operačním systému Mac správnou bezdrátovou síť.

- 1 Klikněte na ikonu Wi-Fi na panelu nabídek v horní části obrazovky.
- 2 Při připojování v režimu připojení Pokročilý zkontrolujte, zda je zapnutá funkce Wi-Fi a vyberte síťový název (SSID) sítě, ke které se projektor připojuje.

Nastavení zabezpečení bezdrátové sítě

Můžete nastavit zabezpečení projektoru pro používání v bezdrátové síti. Nastavte jednu z následujících voleb zabezpečení tak, aby odpovídala nastavení používaným ve vaší síti:

- Zabezpečení WPA2-PSK
- Zabezpečení WPA3-PSK *
- Zabezpečení WPA2/WPA3-PSK *
- Zabezpečení WPA3-EAP *
- Zabezpečení WPA2/WPA3-EAP *

* K dispozici pouze pro režim připojení Pokročilý.



Požádejte správce vaší sítě o pomoc při zadání správných údajů.

- 1 Chcete-li nakonfigurovat zabezpečení WPA3-EAP nebo WPA2/WPA3-EAP, zkontrolujte, zda je soubor digitálního certifikátu kompatibilní s registrací projektoru a zda je umístěn přímo v paměťovém zařízení USB.

- 2 Stiskněte tlačítko [Menu], vyberte nabídku **Síť** a stiskněte tlačítko [Enter].

- 3 Vyberte položku **Na konfiguraci sítě** a stiskněte tlačítko [Enter].

- 4 Vyberte nabídku **Bezdrátová síť LAN** a stiskněte tlačítko [Enter].

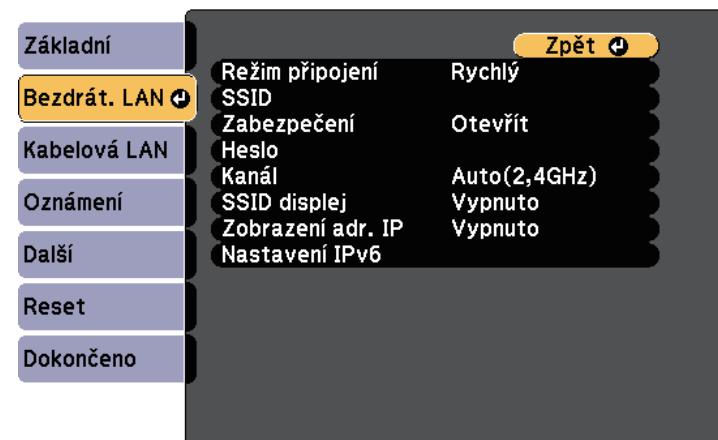

- 5 Vyberte nastavení **Zabezpečení** a stiskněte tlačítko [Enter].

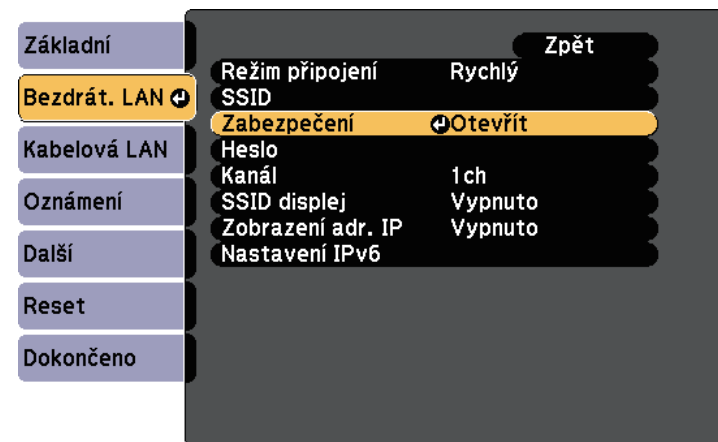

6 Vyberte nastavení zabezpečení, která odpovídají nastavení vaší sítě.

7 Podle vybraného zabezpečení postupujte některým z následujících způsobů.

- **WPA3-PSK** nebo **WPA2/WPA3-PSK**: Vyberte položku **Heslo**, stiskněte tlačítko [Enter] a zadejte heslo o délce 8 až 63 znaků. Chcete-li zadat více než 32 znaků, použijte váš webový prohlížeč. Potom přejděte ke kroku 16.
- **WPA3-EAP** nebo **WPA2/WPA3-EAP**: Vyberte položku **Nastavení EAP** a stiskněte tlačítko [Enter].

8 Vyberte protokol pro ověření jako nastavení **Typ EAP**.

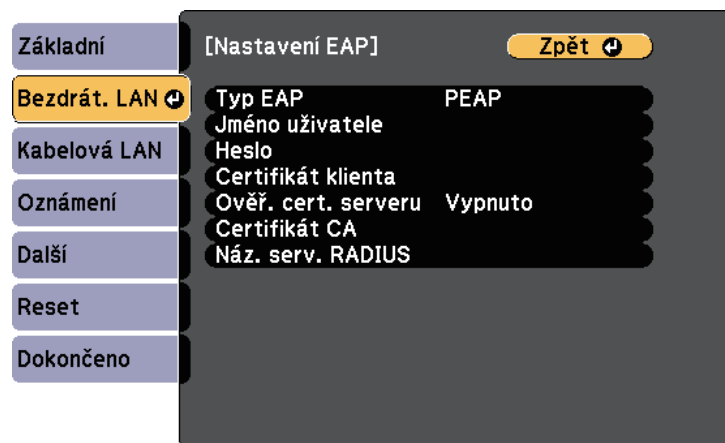

9 Chcete-li nainportovat certifikát, vyberte typ certifikátu a stiskněte tlačítko [Enter].

- **Certifikát klienta** pro typ **PEAP-TLS** nebo **EAP-TLS**
- **Certifikát CA** pro všechny typy EAP



Digitální certifikáty můžete rovněž zaregistrovat z vašeho webového prohlížeče. Certifikát ovšem zaregistrujte pouze jednou, protože jinak se nemusí nainstalovat správně.

10 Vyberte položku **Registrovat** a stiskněte tlačítko [Enter].

11 Podle zobrazených pokynů připojte paměťové zařízení USB k portu projektoru USB-A.

12 Stisknutím tlačítka [Enter] zobrazte seznam certifikátů.

13 Ze zobrazeného seznamu vyberte certifikát, který chcete importovat. Ihned se zobrazí výzva, abyste zadali heslo k certifikátu.

14 Zadejte heslo a stiskněte tlačítko [Enter]. Certifikát bude nainportován a zobrazí se zpráva o dokončení.

15 Podle potřeby proveďte nastavení EAP.

- **Jméno uživatele** umožňuje zadat jméno uživatele o délce až 64 alfanumerických znaků. Chcete-li zadat více než 32 znaků, použijte váš webový prohlížeč. Při importování certifikátu klienta je automaticky nastaveno jméno, na které byl certifikát vystaven.
- **Heslo** umožňuje zadat heslo o délce do 64 alfanumerických znaků pro ověření při používání typu **PEAP** nebo **EAP-FAST**. Chcete-li zadat více než 32 znaků, použijte váš webový prohlížeč.
- **Ověř. cert. serveru** umožňuje vybrat, zda ověřit certifikát serveru, když je nastaven certifikát CA, či nikoli.

- Náz. serv. RADIUS umožňuje zadat název serveru pro ověření.



Specifikace	Popis
Heslo *	Až 64 alfanumerických znaků; povinné

Certifikát CA (PEAP/PEAP-TLS/EAP-TLS/EAP-FAST)

Specifikace	Popis
Formát	X509v3
Přípona	DER/CER/PEM
Šifrování	RSA
Hashe	MD5/SHA-1/SHA-256/SHA-384/SHA-512
Délka klíče	512/1024/2048/4096 bitů
Kódování	BASE64/Binary

* Můžete nastavit heslo o délce až 64 alfanumerických znaků. Chcete-li ale zadat více než 32 znaků, použijte váš webový prohlížeč.

16 Po dokončení nastavení vyberte volbu **Dokončeno** a podle zobrazených pokynů uložte vaše nastavení a ukončete nabídky.

► Související odkazy

- "Podporované certifikáty klienta a CA" [s.98](#)
- "Nabídka Síť - nabídka Bezdrátová síť LAN" [s.141](#)

Podporované certifikáty klienta a CA

Lze zaregistrovat tyto typy digitálních certifikátů.

Certifikát klienta (PEAP-TLS/EAP-TLS)

Specifikace	Popis
Formát	PKCS#12
Přípona	PFX, P12
Šifrování	RSA
Hashe	MD5/SHA-1/SHA-256/SHA-384/SHA-512
Délka klíče	512/1024/2048/4096 bitů

Používání kódu QR pro připojení mobilního zařízení

Po výběru nastavení bezdrátové sítě pro váš projektor můžete na ploše zobrazit kód QR a použít jej k připojení mobilního zařízení pomocí aplikace Epson iProjection (iOS/Android).



- Zkontrolujte, zda je ve vašem zařízení nainstalována nejnovější verze aplikace Epson iProjection.
- Aplikaci Epson iProjection lze stáhnout zdarma z webových stránek App Store nebo Google Play. Za jakékoli poplatky za komunikaci s obchodem App Store či Google Play je zodpovědný zákazník.
- Při použití Epson iProjection v režimu připojení Rychlý doporučujeme provést nastavení zabezpečení.

1 Stiskněte tlačítko [LAN] na ovládacím panelu nebo na dálkovém ovladači.

Na projekční ploše se zobrazí kód QR.



- Pokud se kód QR nezobrazí, nastavte položku **Zobrazit info o LAN**, na **Text a kód QR** v nabídce **Síť** projektoru.
 ☛ **Síť > Na konfiguraci sítě > Základní > Zobrazit info o LAN**.
- Chcete-li kód QR skrýt, stiskněte tlačítko [Esc].
- Když je kód QR skrytý, zobrazte jej stisknutím tlačítka [Enter].

2 Spusťte aplikaci Epson iProjection ve vašem mobilním zařízení.

3 Načtením promítnutého kódu QR pomocí aplikace Epson iProjection jej připojte k projektoru.



Aby se kód QR načel správně, držte mobilní zařízení rovnoběžně s promítací plochou a dostatečně blízko, aby se promítaný kód vešel do vodítka čtečky kódu QR mobilního zařízení. V příliš velké vzdálenosti od promítací plochy se kód nemusí načíst.

Po navázání připojení vyberte nabídku **Contents** z  a potom vyberte soubor, který chcete promítat.

Použití klíče USB pro připojení k počítači Windows

Můžete nakonfigurovat jednotku USB flash jako klíč USB pro rychlé připojení projektoru k počítači se systémem Windows s podporou místní sítě LAN. Po vytvoření klíče USB můžete rychle promítat obrazy ze síťového projektoru.

1 Nakonfigurujte klíč USB pomocí softwaru Epson iProjection (Windows/Mac).



Pokyny viz *Epson iProjection - Návod na použití (Windows/Mac)*.

2 Zajistěte, aby byl ve vašem projektoru nainstalován nebo zabudován modul bezdrátové sítě LAN.

3 Zapněte projektor.

4 Stiskněte tlačítko [LAN] na ovládacím panelu nebo na dálkovém ovladači.

Objeví se obrazovka pohotovostního režimu sítě LAN. Ověřte, zda je zobrazeno SSID a adresa IP.

5 Připojte klíč USB některým z následujících postupů.

- Připojte USB adaptér k portu USB-A projektoru. (Modely s integrovaným modulem bezdrátové místní sítě LAN.)
- Odpojte modul bezdrátové sítě LAN od projektoru a ke stejnému portu připojte klíč USB pro bezdrátovou místní síť LAN. (Modely s volitelným modulem bezdrátové místní sítě LAN.)

Promítne se zpráva o dokončení aktualizace síťových informací.

6 Odpojte USB adaptér.

Pokud váš projektor vyžaduje modul bezdrátové sítě LAN, znovu připojte modul bezdrátové sítě LAN k projektoru. (Modely s volitelným modulem bezdrátové místní sítě LAN.)

7 Připojte USB adaptér k některému portu USB na počítači.

8 Nainstalujte nezbytné aplikace podle pokynů na obrazovce.



- Pokud se zobrazí zpráva brány firewall systému Windows, klepnutím na volbu **Ano** deaktivujte bránu firewall.
- K instalaci aplikace je zapotřebí oprávnění správce.
- Pokud instalace neproběhne automaticky, klikněte dvakrát na **MPPLaunch.exe** v klíči USB.

Po několika minutách projektor zobrazí obraz z vašeho počítače.

- 9 Po dokončení bezdrátového promítání vyberte na hlavním panelu operačního systému Windows volbu **Bezpečně odebrat hardware** a potom odpojte USB adaptér od počítače.



K reaktivaci vašeho připojení k bezdrátové místní síti LAN bude pravděpodobně třeba restartovat počítač.

Do tohoto projektoru lze zasílat obraz z mobilních přístrojů, například z notebooku, chytrých telefonů a tabletů, s využitím technologie Miracast.

Pokud váš přístroj podporuje technologii Miracast, není nutné instalovat žádný další software. Při používání počítače s operačním systémem Windows ověřte, zda je dostupný nezbytný adaptér pro připojení Miracast.

Při používání funkcí Screen Mirroring platí následující omezení.

- Nelze přehrávat prokládaný obraz.
- Nelze přehrávat vícekanálový zvuk prostřednictvím 3ch (kanál 3).
- Nelze promítat obraz s rozlišením nad 1920 × 1080 a s rychlostí snímků nad 30 snímků/s.
- Nelze přehrávat 3D video.
- V závislosti na vašem zařízení se s připojením Miracast pravděpodobně nezobrazí obsah chráněný autorskými právy.
- Neměňte Nast. Screen Mirroring projektoru během promítání Screen Mirroring. V opačném případě se projektor odpojí a jeho opakované připojení může chvíli trvat.
- **☛ Síť > Nast. Screen Mirroring**
- Během promítání Screen Mirroring nevypínejte projektor přímo jističem.



Mobilní přístroje s nainstalovaným operačním systémem Android nebo Windows 8.1 nebo novější podporují především technologii Miracast. Podpora technologie Miracast se liší v závislosti na mobilním zařízení. Podrobnosti viz příručka k mobilnímu zařízení.

» Související odkazy

- "Výběr nastavení Screen Mirroring" [s.101](#)
- "Připojení pomocí funkce Screen Mirroring s technologií Miracast" [s.103](#)
- "Seznam funkcí" [s.10](#)

Výběr nastavení Screen Mirroring

Aby bylo možné promítat obraz z vašeho mobilního přístroje, musíte vybrat nastavení Screen Mirroring pro váš projektor.



Nastavíte-li heslo **Ochr. Screen Mirroring**, nejdříve vypněte heslo **Ochr. Screen Mirroring**.

- 1 Stiskněte tlačítko [Menu], vyberte nabídku **Síť** a stiskněte tlačítko [Enter].

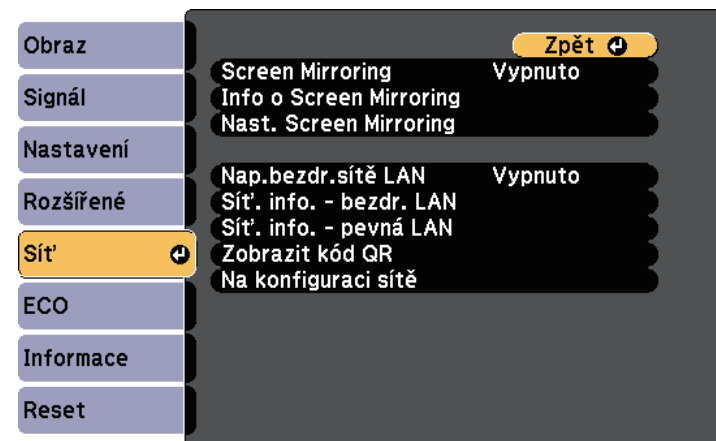

- 2 Vyberte položku **Zapnuto** jako nastavení Screen Mirroring.



3 Vyberte položku **Nast. Screen Mirroring** a stiskněte tlačítko [Enter].



4 Podle potřeby nastavte **Název zobrazení**.



5 Vyberte nastavení **Provozní režim**.

- **Základní** umožňuje připojit se s základními možnostmi.
- **Rozšířený** umožňuje připojit se s rozšířenými možnostmi.

6 Podle potřeby vyberte nastavení **Základní**.

- Volba **Sys. bezdrát. LAN** umožňuje vybrat typ systému bezdrátové místní sítě LAN, ke které se projektor připojuje.
- Volba **Optimalizovat výkon** umožňuje upravit rychlost/kvalitu funkce Screen Mirroring. Výběrem nízkého čísla se vylepší kvalita; výběrem vysokého čísla se zvýší rychlost.
- Volba **Režim připojení** umožňuje vybrat typ zabezpečení. K dispozici pouze v provozním režimu **Základní**.

7 Pro provozní režim **Rozšířený** vyberte nastavení **Rozšířené**.

- **Režim Schůzka** umožňuje vybrat režim schůzky. Výběrem možnosti **Lze přerušit** se připojíte k dalšími mobilním zařízení během promítání Screen Mirroring. Výběrem možnosti **Nelze přerušit** se připojíte pouze k jednomu zařízení.
- **Kanál** slouží k výběru bezdrátového kanálu pro použití funkcí Screen Mirroring.

8 Podle potřeby vyberte nastavení **Zobrazení**.

- Volba **Poznámka ke kódu PIN** umožňuje zobrazit kód PIN na promítaném obraze při promítání vstupních zdrojů jiných, než Screen Mirroring.
- Volba **Oznámení názvu zař.** umožňuje zobrazit název nově připojeného zařízení na promítaném obraze při promítání vstupních zdrojů jiných, než Screen Mirroring.

9 Po dokončení nastavení vyberte volbu **Nastavit** a podle zobrazených pokynů uložte vaše nastavení a ukončete nabídky.

10 Stiskněte tlačítko [Home] na dálkovém ovladači. Nastavení jsou dokončena, když je na hlavní obrazovce zobrazen Název zobrazení.

Připojení pomocí funkce Screen Mirroring s technologií Miracast

Pokud váš mobilní přístroj, například chytrý telefon, podporuje technologii Miracast, můžete se připojit bezdrátově k projektoru a promítat obraz. Připojením pomocí funkce Screen Mirroring můžete přehrávat zvuk prostřednictvím reproduktorového systému projektoru.

- 1** Podle potřeby vyberte v projektoru položku **Nast. Screen Mirroring**.
- 2** Stisknutím tlačítka [LAN] na dálkovém ovladači přepněte na zdroj Screen Mirroring.
Zobrazí se pohotovostní obrazovka funkce Screen Mirroring.
- 3** Vyhledejte projektor pomocí funkce Miracast ve vašem mobilním přístroji.
Zobrazí se seznam dostupných zařízení.
- 4** Vyberte v seznamu **Název zobrazení projektoru**.
- 5** Pokud se v mobilním přístroji zobrazí obrazovka pro zadání kódu PIN, zadejte kód PIN zobrazený na pohotovostní obrazovce funkce Screen Mirroring nebo v pravé dolní části promítaného obrazu.
Projektor zobrazí obraz z vašeho mobilního přístroje.



Navázání připojení může chvíli trvat. Během připojování neodpojujte napájecí kabel projektoru. V opačném případě by váš přístroj mohl zatuhnout nebo nefungovat správně.
V závislosti na mobilním přístroji bude pravděpodobně při připojování třeba odstranit některé zařízení. Postupujte podle pokynů zobrazených na přístroji.

- "Připojení pomocí funkce Screen Mirroring v operačním systému Windows 8.1" [s.104](#)

Připojení pomocí funkce Screen Mirroring v operačním systému Windows 10

Připojením pomocí funkce Screen Mirroring můžete nakonfigurovat počítač pro bezdrátové promítání a přehrávat zvuk prostřednictvím reproduktorového systému projektoru.

- 1** Podle potřeby vyberte v projektoru položku **Nast. Screen Mirroring**.
- 2** Stisknutím tlačítka [LAN] na dálkovém ovladači přepněte na zdroj Screen Mirroring.
Zobrazí se pohotovostní obrazovka funkce Screen Mirroring.
- 3** Zobrazte **Centrum akcí** a potom vyberte možnost **Připojit**.

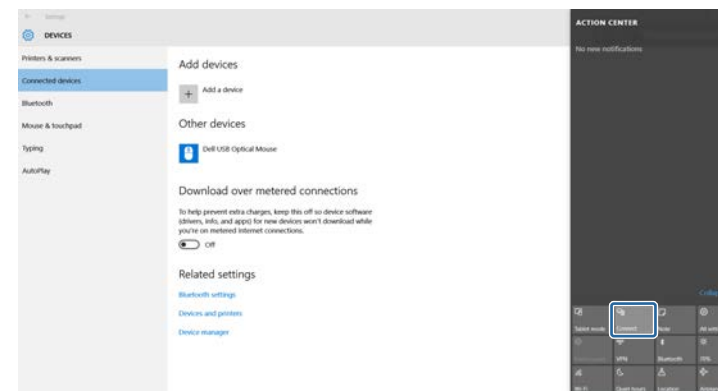

Zobrazí se seznam dostupných zařízení.

» Související odkazy

- "Připojení pomocí funkce Screen Mirroring v operačním systému Windows 10" [s.103](#)

- 4** Vyberte v seznamu **Název zobrazení projektoru**.

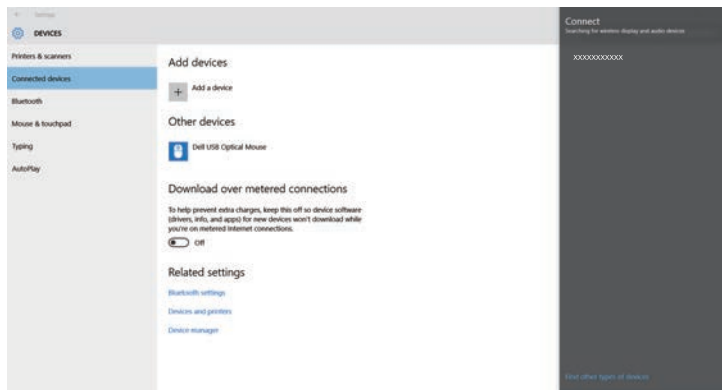

Zobrazí se pohotovostní obrazovka funkce Screen Mirroring.

- 3** V počítači vyberte položku **Zařízení** v části Ovládací tlačítka a vyberte volbu **Projekt**.



- 5** Pokud se v počítači zobrazí obrazovka pro zadání kódu PIN, zadejte kód PIN zobrazený na pohotovostní obrazovce funkce Screen Mirroring nebo v pravé dolní části promítaného obrazu.

Projektor zobrazí obraz z vašeho počítače.



Navázání připojení může chvíli trvat. Během připojování neodpojujte napájecí kabel projektoru. V opačném případě by váš přístroj mohl zatuhnout nebo nefungovat správně.

Připojení pomocí funkce Screen Mirroring v operačním systému Windows 8.1

Můžete nastavit váš počítač pro bezdrátové promítání v části Ovládací tlačítka v operačním systému Windows 8.1. Připojením pomocí funkce Screen Mirroring můžete přehrávat zvuk prostřednictvím reproduktorového systému projektoru.

- 1** Podle potřeby vyberte v projektoru položku **Nast. Screen Mirroring**.

- 2** Stisknutím tlačítka [LAN] na dálkovém ovladači přepněte na zdroj Screen Mirroring.

- 4** Vyberte volbu **Přidat bezdrátový displej**.

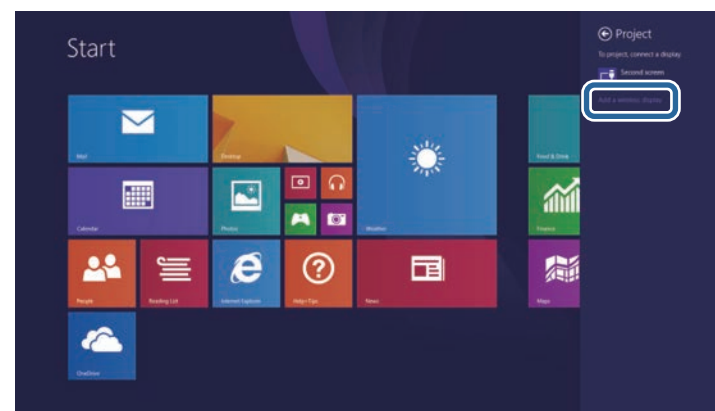

Zobrazí se seznam dostupných zařízení.

5 Vyberte v seznamu Název zobrazení projektoru.

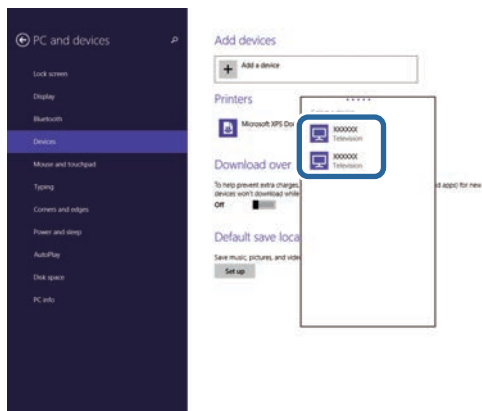

6 Pokud se v počítači zobrazí obrazovka pro zadání kódu PIN, zadejte kód PIN zobrazený na pohotovostní obrazovce funkce Screen Mirroring nebo v pravé dolní části promítaného obrazu.

Projektor zobrazí obraz z vašeho počítače.



Navázání připojení může chvíli trvat. Během připojování neodpojujte napájecí kabel projektoru. V opačném případě by váš přístroj mohl zatuhnout nebo nefungovat správně.

Protokol HTTPS můžete využít pro větší zabezpečení komunikace mezi projektorem a webovým prohlížečem. Chcete-li tuto možnost využít, vytvořte certifikát serveru, nainstalujte jej do projektoru a zapněte nastavení HTTPS v nabídkách projektoru pro ověřování spolehlivosti webového prohlížeče.

☛ **Sít > Na konfiguraci sítě > Další > HTTPS**

I kdy nenainstalujete certifikát serveru, projektor automaticky vytvoří samopodpisovatelný certifikát a povolí komunikaci. Vzhledem k tomu, že tento samopodpisovatelný certifikát nemůže ověřit spolehlivost z webového prohlížeče, zobrazí se upozornění na spolehlivost serveru v momentě, kdy se získá přístup k projektoru z webového prohlížeče. Toto upozornění nebrání v komunikaci.

» **Související odkazy**

- "Importování certifikátu webového serveru pomocí nabídek" s.106
- "Seznam funkcí" s.10

Importování certifikátu webového serveru pomocí nabídek

Můžete vytvořit certifikát webového serveru a naimportovat jej pomocí nabídek projektoru a jednotky USB flash.



Digitální certifikáty můžete rovněž zaregistrovat z vašeho webového prohlížeče. Certifikát ovšem zaregistrujte pouze jednou, protože jinak se nemusí nainstalovat správně.

- 1** Zkontrolujte, zda je soubor digitálního certifikátu kompatibilní s registrací projektoru a zda je umístěn přímo v paměťovém zařízení USB.
- 2** Stiskněte tlačítko [Menu], vyberte nabídku **Sít** a stiskněte tlačítko [Enter].
- 3** Vyberte položku **Na konfiguraci sítě** a stiskněte tlačítko [Enter].

- 4** Vyberte nabídku **Další** a stiskněte tlačítko [Enter].

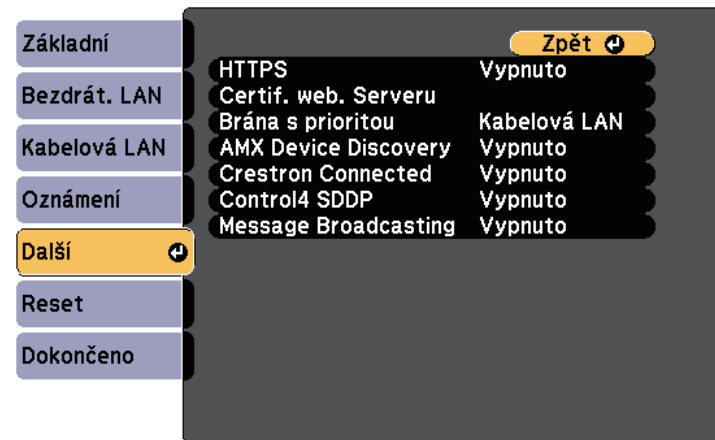

- 5** Nastavte položku **HTTPS** na **Zapnuto**.
- 6** Vyberte volbu **Certif. web. Serveru** a stiskněte tlačítko [Enter].
- 7** Vyberte položku **Registrovat** a stiskněte tlačítko [Enter].
- 8** Podle zobrazených pokynů připojte paměťové zařízení USB k portu projektoru USB-A.
- 9** Stisknutím tlačítka [Enter] zobrazte seznam certifikátů.
- 10** Ze zobrazeného seznamu vyberte certifikát, který chcete importovat. Ihned se zobrazí výzva, abyste zadali heslo k certifikátu.
- 11** Zadejte heslo a stiskněte tlačítko [Enter]. Certifikát bude naimportován a zobrazí se zpráva o dokončení.

» **Související odkazy**

- "Podporované certifikáty webového serveru" s.107

Podporované certifikáty webového serveru

Lze zaregistrovat tyto typy digitálních certifikátů.

Certifikát webového serveru (HTTPS)

Specifikace	Popis
Formát	PKCS#12
Přípona	PEM, P12
Šifrování	RSA
Hashe	MD5/SHA-1/SHA-256/SHA-384/SHA-512
Délka klíče	512/1024/2048/4096 bitů
Obecný název	Název síťového hostitele
Organizace	Volitelné
Heslo *	Až 64 alfanumerických znaků; povinné

* Můžete nastavit heslo o délce až 64 alfanumerických znaků. Chcete-li ale zadat více než 32 znaků, použijte váš webový prohlížeč.

Monitorování a ovládání projektoru

Tyto části obsahují pokyny pro monitorování a ovládání projektoru prostřednictvím sítě.

► Související odkazy

- "Epson Projector Management" [s.109](#)
- "Ovládání síťového projektoru pomocí webového prohlížeče" [s.110](#)
- "Registrace digitálních certifikátů z webového prohlížeče" [s.114](#)
- "Nastavení síťových e-mailových upozornění projektoru" [s.115](#)
- "Nastavení monitorování pomocí protokolu SNMP" [s.117](#)
- "Používání příkazů ESC/VP21" [s.118](#)
- "Podpora systému PJLink" [s.120](#)
- "Podpora systému Crestron Connected" [s.121](#)
- "Nastavení plánů událostí projektoru" [s.125](#)

Software Epson Projector Management (pouze operační systém Windows) umožňuje monitorovat a ovládat váš projektor prostřednictvím sítě. Pokyny viz *Epson Projector Management - Návod na použití*.

Software Epson Projector Management lze stáhnout z následující webové stránky.

epson.sn/

► **Související odkazy**

- "Seznam funkcí" [s.10](#)

Po připojení vašeho projektoru k vaší síti můžete provést nastavení projektoru a ovládat promítání pomocí některého kompatibilního webového prohlížeče. To umožňuje vzdáleně přistupovat k projektoru.



- Zkontrolujte, zda je projektor a počítač připojen k síti. Při promítání obrazu pomocí bezdrátové sítě LAN se připojte v režimu **Pokročilý**.
- Lze použít následující webové prohlížeče.
 - Internet Explorer 11 nebo novější (Windows)
 - Microsoft Edge (Windows)
 - Safari (Mac, iOS)
 - Chrome (Android)
- Během používání webového prohlížeče se nepřipojujte pomocí serveru proxy. Pomocí webového prohlížeče nelze vybrat některá nastavení v nabídce projektoru a nelze ovládat některé funkce projektoru.
- Pokud nastavíte **Pohotovostní režim** na **Komunikace zap.**, můžete webový prohlížeč použít k výběru nastavení a ovládání promítání, i když je projektor v pohotovostním režimu (je vypnuto napájení).
 - ☛ **ECO > Pohotovostní režim > Pohotovostní režim**

Zobrazí se obrazovka Epson Web Control.

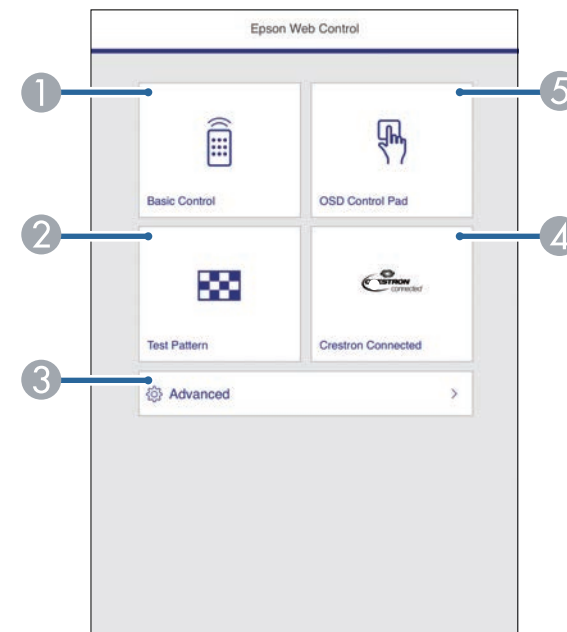

- 1** Zkontrolujte, zda je projektor zapnutý.
- 2** Zkontrolujte, zda je připojen váš počítač nebo zařízení ke stejné síti jako projektor.
- 3** V počítači nebo zařízení spusťte webový prohlížeč.
- 4** Do adresního řádku prohlížeče zadejte adresu IP projektoru a přejděte na obrazovku Epson Web Control. Na začátek a na konec adresy IPv6 vložte [a].

- 1** Slouží ke vzdálenému ovládání projektoru.
- 2** Zobrazí zkušební vzor.
- 3** Slouží k provádění detailních nastavení projektoru.
- 4** Otevře okno ovládání Crestron Connected. K dispozici pouze když nastavíte systém Crestron Connected.
- 5** Umožňuje ovládat nastavení nabídky projektoru prstem nebo myší.

- 5** Vyberte volbu, která odpovídá funkci projektoru, kterou chcete ovládat.



- Pro přístup k některým možnostem na obrazovce Epson Web Control bude pravděpodobně nezbytné přihlášení. Pokud se zobrazí okno pro přihlášení, zadejte vaše uživatelské jméno a heslo.
- Při přistupování k možnosti **Základní ovládání** je uživatelské jméno **EPSONREMOTE** a výchozí heslo je **guest**.
- Při přistupování k ostatním možnostem je uživatelské jméno **EPSONWEB** a výchozí heslo je **admin**.
- Heslo lze změnit v části **Příst. heslo na web** v nabídce **Síť** projektoru.
 - ☛ **Síť > Na konfiguraci sítě > Základní > Příst. heslo na web**
- Na obrazovce **Upřesnit** můžete vybírat pouze následující nastavení.
 - Heslo Monitor (až 16 alfanumerických znaků)
 - Nastavení IPv6 (ručně)
 - Port HTTP (číslo portu pro Web Control s výjimkou 80 [výchozí], 843, 3620, 3621, 3625, 3629, 4352, 4649, 5357, 10000, 10001, 41794)

► Související odkazy

- "Možnosti webového ovládání" [s.111](#)
- "Nastavení konfigurace projektoru - Nabídka ECO" [s.148](#)
- "Nabídka Síť - nabídka Základní" [s.140](#)
- "Seznam funkcí" [s.10](#)

Možnosti webového ovládání

Základní ovládání



- Pokud se zobrazí okno pro přihlášení, zadejte vaše uživatelské jméno a heslo. (Uživatelské jméno je **EPSONREMOTE** a výchozí heslo je **guest**.)
- Heslo lze změnit v části **Heslo Remote** v nabídce **Síť** projektoru.
 - ☛ **Síť > Na konfiguraci sítě > Základní > Heslo Remote**

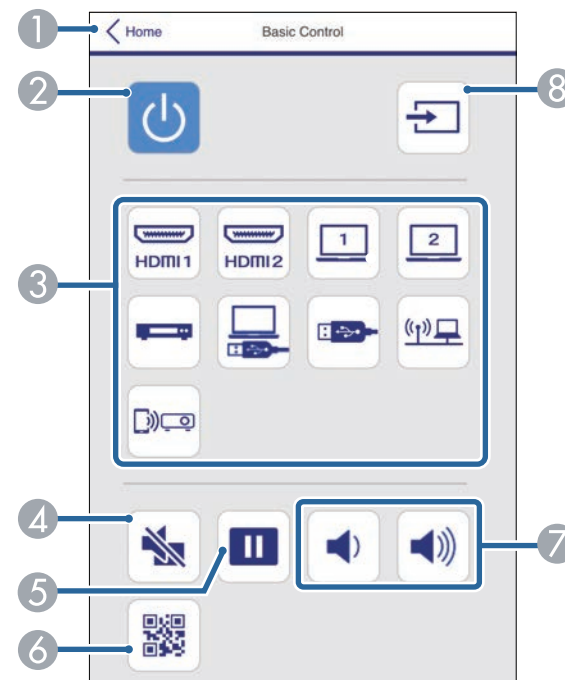

- 1 Vráti se na obrazovku Epson Web Control.
- 2 Slouží k zapnutí nebo vypnutí projektoru.
- 3 Vybere vstupní zdroj.

- ④ Slouží k dočasnému zapnutí nebo vypnutí videa a zvuku.
- ⑤ Pozastaví nebo obnoví obraz.
- ⑥ Zobrazí kód QR.
- ⑦ Slouží k nastavení hlasitosti reproduktoru.
- ⑧ Vyhledá zdroje.

Panel ovládání OSD

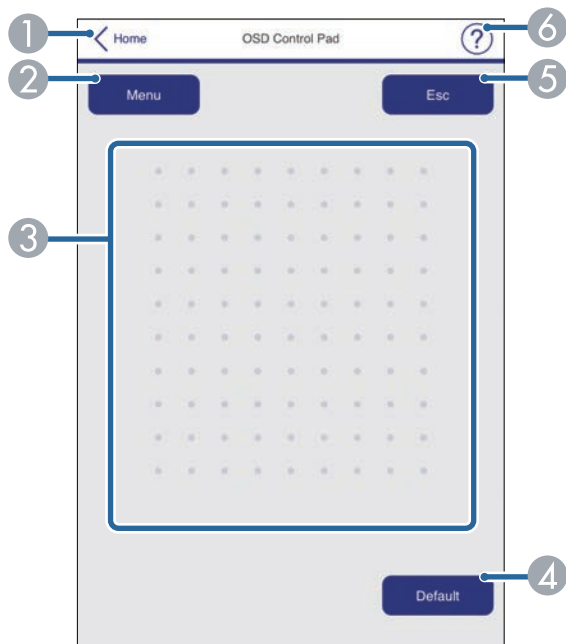

- ① Vráti se na obrazovku Epson Web Control.
- ② Zobrazí nabídky nastavení projektoru.
- ③ Nabídky procházejte prstem nebo myší.
- ④ Obnoví výchozí hodnotu vybraného nastavení.
- ⑤ Slouží k návratu na předchozí nabídku.

- ⑥ Zobrazí témata nápovědy.

Zkušební vzor

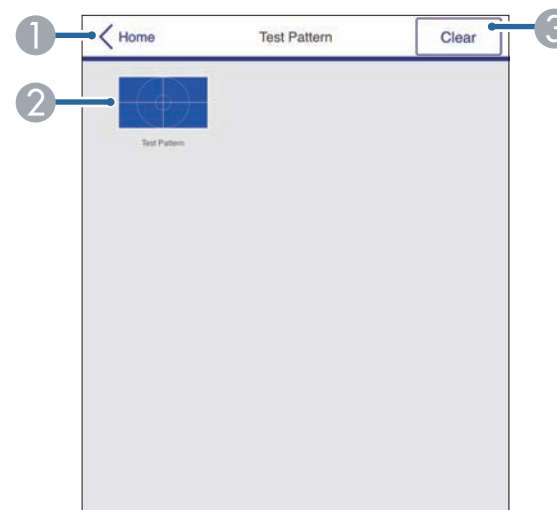

- ① Vráti se na obrazovku Epson Web Control.
- ② Zobrazí dostupné zkušební vzory; vyberte pro promítnutí zkušební vzoru.
- ③ Vypne zobrazení zkušební vzoru.

Upřesnit



Pokud je nastaveno výchozí **Příst. heslo na web**, před zobrazením obrazovky Upřesnit se zobrazí výzva ke změně hesla. Změňte heslo podle zobrazených pokynů.

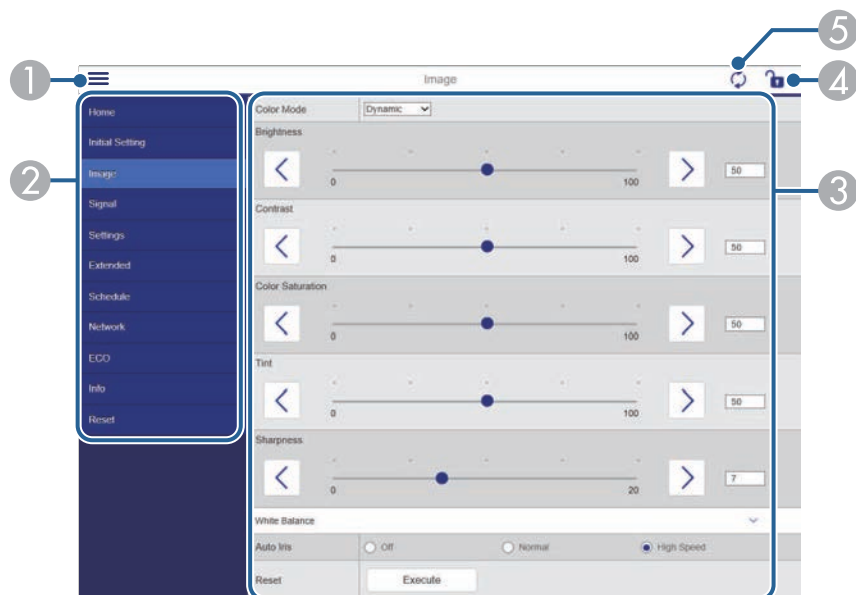

- 1 Otevře nabídky.
- 2 Zobrazí název nabídky, kterou jste vybrali.
- 3 Specifikuje nastavení projektoru.
- 4 Slouží k zamknutí/odemknutí nastavení projektoru.
- 5 Aktualizuje nastavení projektoru.



Při používání nástroje Epson Web Control nelze měnit následující nastavení.

- Uživatelské tlačítko
- Uživatelské logo
- Nastavení HDMI EQ
- Jazyk
- Reset hodin lampy

» Související odkazy

- "Seznam funkcí" [s.10](#)

Můžete registrovat digitální certifikáty v projektoru pro zabezpečení souborů vaší prezentace.



Digitální certifikáty lze rovněž zaregistrovat v nabídce **Síť** projektoru. Certifikát ovšem zaregistrujte pouze jednou, protože jinak se nemusí nainstalovat správně.

☛ **Síť > Na konfiguraci sítě > Bezdrát. LAN > Nastavení EAP > Certifikát klienta**

☛ **Síť > Na konfiguraci sítě > Bezdrát. LAN > Nastavení EAP > Certifikát CA**

☛ **Síť > Na konfiguraci sítě > Další > Certifikát webového serveru**

- 1** Zkontrolujte, zda je soubor digitálního certifikátu kompatibilní s registrací projektoru.
- 2** Zkontrolujte, zda je projektor zapnutý.
- 3** Spusťte webový prohlížeč v počítači nebo zařízení, které je připojeno k síti.
- 4** Do adresního řádku prohlížeče zadejte adresu IP projektoru a přejděte na obrazovku Epson Web Control.
Zobrazí se obrazovka Epson Web Control.
- 5** Vyberte možnost **Upřesnit**.



- Před zobrazením obrazovky **Upřesnit** se bude pravděpodobně třeba přihlásit. Pokud se zobrazí obrazovka pro přihlášení, zadejte vaše uživatelské jméno a heslo. (Uživatelské jméno je **EPSONWEB** a výchozí heslo je **admin**.)

- Heslo lze změnit v části **Příst. heslo na web** v nabídce **Síť** projektoru.

☛ **Síť > Na konfiguraci sítě > Základní > Příst. heslo na web**

- 6** V části **Síť** vyberte možnost **Certifikát**.

7

Vyberte soubor certifikátu, který chcete zaregistrovat.

8

Zadejte heslo do pole **Heslo** a potom klikněte na tlačítko **Nastavit**.

9

Po dokončení registrace certifikátu klikněte na tlačítko **Použít**, dokončete změny a registraci.

» Související odkazy

- "Seznam funkcí" [s.10](#)

Tento projektor můžete nastavit tak, aby vám prostřednictvím sítě zaslal e-mailové upozornění, dojde-li k problému s projektorem.

Nastavíte-li položku **Pohotovostní režim** na **Komunikace zap.**, budou vám zaslána e-mailová upozornění, i když se projektor nachází v pohotovostním režimu (když je vypnuté napájení).

☛ **ECO > Pohotovostní režim > Pohotovostní režim**

- 1** Stiskněte tlačítko [Menu], vyberte nabídku **Sít** a stiskněte tlačítko [Enter].
- 2** Vyberte položku **Na konfiguraci sítě** a stiskněte tlačítko [Enter].
- 3** Vyberte nabídku **Oznámení** a stiskněte tlačítko [Enter].

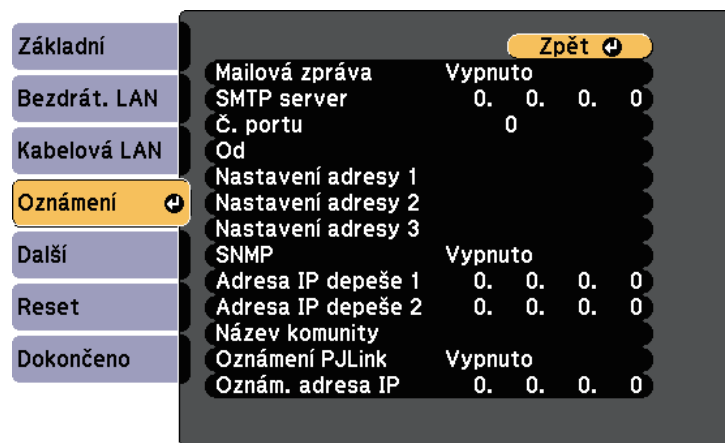

- 4** Nastavte položku **Mailová zpráva** na **Zapnuto**.
- 5** Zadejte adresu IP pro volbu **SMTP server**.



Nepoužívejte adresu „127.x.x.x“ (kde x je číslo od 0 do 255) pro SMTP server.

- 6** Vyberte číslo pro **Č. portu** SMTP serveru od 0 do 65535 (výchozí je 25).
- 7** Vyberte typ **Ověření** SMTP serveru.
- 8** Zadejte **Uživatelské jméno** pro SMTP server.
- 9** Zadejte **Heslo** pro ověření SMTP serveru.
- 10** Zadejte e-mailovou adresu, která bude uvedena jako adresa odesílatele v položce **Od**.
- 11** Do pole adresy zadejte e-mailovou adresu a vyberte upozornění, která chcete přijímat. Zopakujte až pro maximálně tři adresy.



Vaše e-mailová adresa může obsahovat maximálně 64 alfanumerických znaků. Chcete-li zadat více než 32 znaků, použijte váš webový prohlížeč.

- 12** Po dokončení nastavení vyberte volbu **Dokončeno** a podle zobrazených pokynů uložte vaše nastavení a ukončete nabídky.



Dojde-li k vypnutí projektoru z důvodu závažného problému, e-mailové upozornění vám nemusí být odesláno.

» Související odkazy

- "E-mailové zprávy s upozorněním síťového projektoru" [s.115](#)
- "Nastavení konfigurace projektoru - Nabídka ECO" [s.148](#)
- "Seznam funkcí" [s.10](#)

E-mailové zprávy s upozorněním síťového projektoru

Pokud jste nastavili přijímání upozornění a došlo k problému s projektorem v síti, obdržíte e-mail s následujícími údaji:

- E-mailová adresa nastavená v části **Od** jako odesílatel pošty
- **Epson Projector** na řádku předmětu
- Název projektoru, u kterého došlo k problému
- Adresa IP postiženého projektoru
- Podrobné údaje o problému

Aby mohli správci sítí monitorovat projektory, mohou do síťových počítačů nainstalovat software SNMP (Simple Network Management Protocol). Pokud vaše síť tento software používá, můžete nastavit SNMP monitorování protokolu.

- 1 Stiskněte tlačítko [Menu], vyberte nabídku **Síť** a stiskněte tlačítko [Enter].
- 2 Vyberte položku **Na konfiguraci sítě** a stiskněte tlačítko [Enter].
- 3 Vyberte nabídku **Oznámení** a stiskněte tlačítko [Enter].

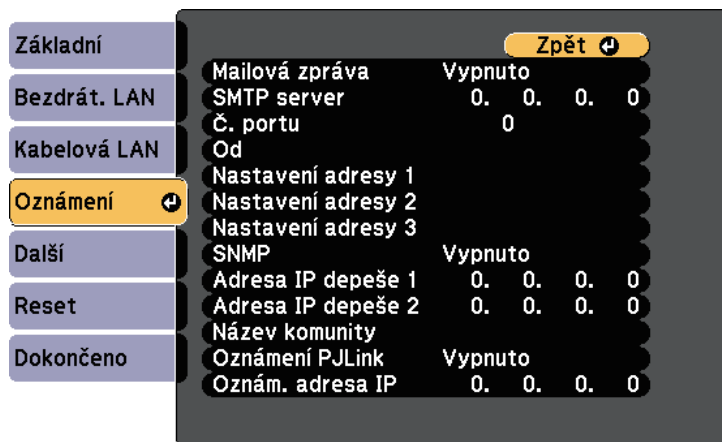

- 4 Nastavte položku **SNMP** na **Zapnuto**.
- 5 Zadejte maximálně dvě adresy IP pro přijímání oznámení SNMP (v každém adresním poli použijte číslice 0 až 255).



Nepoužívejte tyto adresy: 224.0.0.0 až 255.255.255.255 (kde x představuje libovolné číslo od 0 do 255). Tento projektor podporuje agenta SNMP verze 1 (SNMPv1).

- 6 Zadejte **Název komunity** SNMP, který může obsahovat až 32 alfanumerických znaků.
- 7 Po dokončení nastavení vyberte volbu **Dokončeno** a podle zobrazených pokynů uložte vaše nastavení a ukončete nabídky.

» Související odkazy

- "Seznam funkcí" [s.10](#)

Projektor lze ovládat z externího zařízení pomocí ESC/VP21.

► Související odkazy

- "Seznam příkazů ESC/VP21" s.118
- "Schéma zapojení kabelů" s.118
- "Seznam funkcí" s.10

Seznam příkazů ESC/VP21

Pokud je do projektoru odeslán příkaz k zapnutí, projektor se zapne a přepne do režimu zahřívání. Při zapnutí napájení projektoru se zobrazí dvojtečka ":" (3Ah).

Když projektor provede příkaz, vrátí ":" a přijme další příkaz.

Jestliže při zpracování příkazu dojde k chybě, zobrazí se chybová zpráva a dvojtečka ":".

K dispozici jsou následující příkazy.

Položka		Příkaz	
Zapnout/vypnout napájení	Zapnuto	PWR ON	
	Vypnuto	PWR OFF	
Volba signálu	Computer1	Auto	SOURCE 1F
		RGB	SOURCE 11
	Computer2	Auto	SOURCE 2F
		RGB	SOURCE 21
	HDMI1		SOURCE 30
	HDMI2		SOURCE A0
	Video		SOURCE 41
	USB Display		SOURCE 51
	USB		SOURCE 52
	LAN		SOURCE 53
	Screen Mirroring		SOURCE 56

Položka		Příkaz
Vypnout A/V Zapnuto/Vypnuto	Zapnuto	MUTE ON
	Vypnuto	MUTE OFF

Na konec každého příkazu přidejte kód CR (Carriage Return) (0Dh) a odešlete.

Další podrobnosti vám poskytne společnost Epson.

Schéma zapojení kabelů

Sériové připojení

- Tvar konektoru: 9kolíkový miniaturní konektor D-Sub (zástrčka)
- Název vstupního portu projektoru: RS-232C
- Typ kabelu: Křížový kabel (modemová náhrada)

Na následujícím obrázku je vlevo zobrazena strana projektoru a vpravo strana počítače:

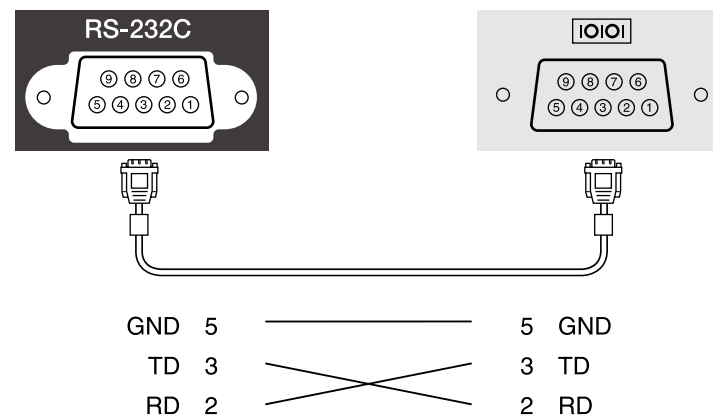

Název signálu	Funkce
GND	Země signálového vodiče
TD	Odesílání dat
RD	Příjem dat

Komunikační protokol

- Výchozí nastavení přenosové rychlosti: 9600 b/s
- Délka dat: 8 bitů
- Parita: Žádná
- Stop bit: 1 bit
- Řízení toku: Žádné

PJLink byl vytvořen asociací JBMIA (Japan Business Machine and Information System Industries Association) jako standardní protokol pro řízení síťových projektorů v rámci snahy o standardizaci protokolů pro řízení projektorů.

Projektor je v souladu se standardem PJLink Class2 vytvořeným asociací JBMIA.

Číslo portu používané pro funkci hledání PJLink je 4352 (UDP).

Před použitím softwaru PJLink je nutné provést nastavení sítě.

Tento projektor je kompatibilní se všemi příkazy, kromě následujících příkazů definovaných standardem PJLink Class2, a shoda byla potvrzena ověřením přizpůsobivosti podle standardu PJLink.

<http://pjlink.jbmia.or.jp/english/>

- Nekompatibilní příkazy

Funkce		Příkaz PJLink
Nastavení ztlumení	Aktivace ztlumení obrazu	AVMT 11
	Aktivace ztlumení zvuku	AVMT 21

- Vstupní porty a odpovídající číslo zdroje vstupu

Název vstupního portu	Číslo zdroje vstupu
Computer1	11
Computer2	12
Video	21
HDMI	32
HDMI1	32
HDMI2	33
USB	41
LAN	52
USB Display	53
Screen Mirroring	57

- Název výrobce pro "Požadavek na název výrobce"
EPSON
- Název modelu zobrazeného pro "Požadavek na název produktu"

- EPSON 992F
- EPSON 982W
- EPSON 972
- EPSON 118
- EPSON W49
- EPSON X49

► Související odkazy

- "Seznam funkcí" [s.10](#)
- "Používání projektoru v síti" [s.88](#)

Používáte-li systém síťového sledování a řízení Crestron Connected, můžete nastavit projektor pro používání v tomto systému. Systém Crestron Connected umožňuje ovládat a monitorovat projektor pomocí webového prohlížeče.



- Když používáte systém Crestron Connected, nelze používat funkci Message Broadcasting aplikace Epson Projector Management.
- Nastavíte-li položku **Pohotovostní režim** na **Komunikace zap.**, můžete ovládat projektor, i když se nachází v pohotovostním režimu (když je vypnuté napájení).
 🗄️ **ECO > Pohotovostní režim > Pohotovostní režim**

Další informace o systému Crestron Connected viz webové stránky společnosti Crestron.

<https://www.crestron.com/products/line/crestron-connected>

Ke sledování zařízení v systému lze použít aplikaci Crestron RoomView Express nebo Crestron Fusion od společnosti Crestron. Můžete komunikovat se střediskem nápovědy a odesílat nouzové zprávy. Další podrobnosti viz následující webové stránky.

<http://www.crestron.com/getroomview>

V této příručce se popisuje provádění operací v počítači pomocí webového prohlížeče.

» Související odkazy

- "Nastavení podpory systému Crestron Connected" [s.121](#)
- "Ovládání síťového projektoru pomocí systému Crestron Connected" [s.121](#)
- "Nastavení konfigurace projektoru - Nabídka ECO" [s.148](#)
- "Seznam funkcí" [s.10](#)

Nastavení podpory systému Crestron Connected

Chcete-li nastavit monitorování a ovládání projektoru systémem Crestron Connected, zkontrolujte, zda jsou počítač a projektor připojeny k síti. Pokud se připojujete bezdrátově, nastavte projektor pomocí režimu síťového připojení Upřesnit.

1 Stiskněte tlačítko [Menu], vyberte nabídku **Síť** a stiskněte tlačítko [Enter].

2 Vyberte položku **Na konfiguraci sítě** a stiskněte tlačítko [Enter].

3 Vyberte nabídku **Další** a stiskněte tlačítko [Enter].

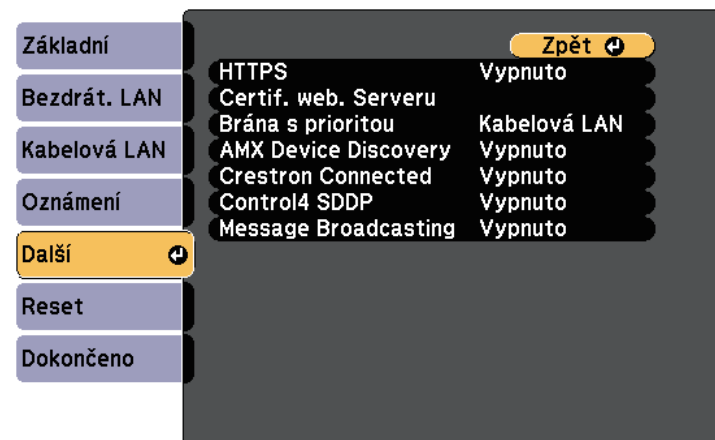

4 Nastavením položky **Crestron Connected** na **Zapnuto** umožníte rozpoznání projektoru.

5 Po dokončení výběru nastavení vyberte volbu **Dokončeno** a podle zobrazených pokynů uložte vaše nastavení a ukončete nabídky.

6 Toto nastavení se aktivuje po vypnutí a zapnutí projektoru.

Ovládání síťového projektoru pomocí systému Crestron Connected

Po nastavení projektoru pro používání systému Crestron Connected můžete ovládat a monitorovat promítání pomocí některého kompatibilního webového prohlížeče.

- 1 Spusťte webový prohlížeč v počítači, který je připojen k síti.
- 2 Do adresního řádku prohlížeče zadejte adresu IP projektoru a stiskněte klávesu **Enter** počítače.
Zobrazí se obrazovka Epson Web Control.

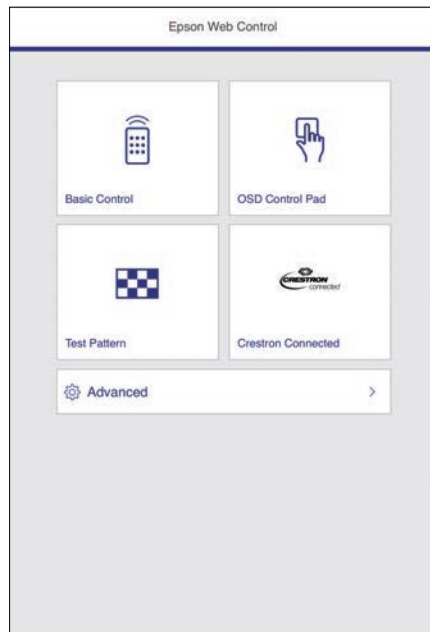

- 3 Vyberte volbu **Crestron Connected**.

Objeví se tato obrazovka:



- 4 V poli **Sources List** vyberte zdroj vstupu, který chcete ovládat. Seznam dostupných zdrojů můžete posouvat tlačítky se šipkami nahoru a dolů.
- 5 Chcete-li promítání ovládat vzdáleně, klepněte na zobrazená tlačítka, která odpovídají tlačítkům dálkového ovladače projektoru. Můžete procházet volby tlačítek v dolní části obrazovky.



Následující zobrazená tlačítka neodpovídají přímo tlačítkům dálkového ovladače projektoru:

- **OK** funguje jako tlačítko [Enter]
- **Menu** zobrazí nabídku projektoru

- 6 Klepnutím na kartu **Info** zobrazíte informace o projektoru.
- 7 Chcete-li změnit nastavení projektoru, systému Crestron Control a hesla, klepněte na kartu **Tools**, na zobrazené obrazovce vyberte nastavení a potom klepněte na tlačítko **Send**.

8 Po dokončení výběru nastavení ukončete program klepnutím na tlačítko **Exit**.

» **Související odkazy**

- "Okno Operation systému Crestron Connected" [s.123](#)
- "Okno Tools systému Crestron Connected" [s.124](#)

Okno Operation systému Crestron Connected

Nastavení v okně ovládání umožňují ovládat projektor a upravovat promítaný obraz.



1	Power	Slouží k zapnutí nebo vypnutí projektoru.
	Vol-/Vol+	Upraví hlasitost.
	A/V Mute	Slouží k zapnutí nebo vypnutí videa a zvuku.

2	Slouží k přepnutí na obraz z vybraného vstupního zdroje. Chcete-li promítat vstupní zdroje, které se nezobrazují v seznamu Sources List , klepnutím na (a) nebo (b) procházejte seznamem nahoru nebo dolů. Aktuální vstupní zdroj obrazového signálu se zobrazuje modře. V případě potřeby lze změnit název zdroje.	
3	Freeze	Slouží k pozastavení nebo uvolnění obrazu.
	Contrast	Upravuje rozdíl mezi světlými a tmavými částmi obrazu.
	Brightness	Upravuje jas obrazu.
	Color	Upraví sytost barev pro daný obraz.
	Sharpness	Upraví zaostření obrazů.
4	Zoom	Zvětší nebo zmenší obraz, aniž by se zvětšila projekční plocha. Klepnutím na tlačítka se šipkami můžete měnit polohu zvětšeného obrazu.
	Tlačítka se šipkami	Má stejné funkce jako tlačítka se šipkami na dálkovém ovladači.
	OK	Má stejnou funkci jako tlačítko [Enter] na dálkovém ovladači.
	Menu	Zobrazí a zavře nabídku projektoru.
	Auto	Optimalizuje nastavení Sřídzení souběhu , Synchronizace a Pozice v nabídce Signál projektoru při promítání analogového RGB signálu z portu Computer1 nebo Computer2.
	Search	Přepíná na další vstupní zdroj, který vysílá obraz.
5	Esc	Má stejnou funkci jako tlačítko [Esc] na dálkovém ovladači.
	Tools	Mění nastavení aktuálně připojeného projektoru.
	Info	Zobrazuje informace o aktuálně připojeném projektoru.
	Help	Zobrazuje okno Středisko nápovědy. Slouží k odesílání zpráv správci a příjmu zpráv pomocí aplikace Crestron RoomView Express.

Okno Tools systému Crestron Connected

Nastavení v okně Tools umožňuje přizpůsobovat různé funkce nastavení projektoru.

1 Provádí nastavení centrálních ovladačů Crestron.

2	Projector Name	Zadejte název, kterým se aktuálně připojený projektor odliší od ostatních projektorů připojených do sítě. (až 16 alfanumerických znaků)
	Location	Zadejte název místa instalace projektoru, který je aktuálně připojen do sítě. (až 32 alfanumerických znaků a symbolů)
	Assigned To	Zadejte jméno uživatele projektoru. (až 32 alfanumerických znaků a symbolů)
	DHCP	Slouží k použití DHCP. Je-li povoleno DHCP, nelze zadat adresu IP.
	IP Address	Zadejte adresu IP, která se přiřadí aktuálně připojenému projektoru.
	Subnet Mask	Zadejte masku podsítě aktuálně připojeného projektoru.
	Default Gateway	Zadejte adresu brány aktuálně připojeného projektoru.
	Send	Kliknutím se potvrzují změny provedené v okně Projector.
3	Enabled (Admin Password)	Toto volbou bude k otevření okna Tools vyžadováno heslo.
	New Password	Při změně hesla k otevření okna Tools zadejte nové heslo. (až 26 alfanumerických znaků)
	Confirm	Zadejte stejné heslo, jako jste použili v poli New Password . Pokud zadaná hesla nejsou stejná, zobrazí se chyba.
	Send	Kliknutím se potvrzují změny provedené v okně Admin Password .
4	Enabled (User Password)	Touto volbou bude k otevření ovládacího okna v počítači vyžadováno heslo.
	New Password	Při změně hesla k otevření ovládacího okna zadejte nové heslo. (až 26 alfanumerických znaků)
	Confirm	Zadejte stejné heslo, jako jste použili v poli New Password . Pokud zadaná hesla nejsou stejná, zobrazí se chyba.
	Send	Kliknutím se potvrzují změny provedené v okně User Password .

Můžete naplánovat až 30 událostí, které budou s projektorem automaticky provedeny, například zapnutí nebo vypnutí projektoru nebo přepnutí zdroje vstupu. Projektor provede vybrané události podle nastavení dne a času v plánu.

⚠ Varování

Před objektiv nepokládejte žádné hořlavé předměty. Pokud naplánujete automatické zapnutí projektoru, mohou jakékoliv hořlavé předměty před objektivem způsobit vznik požáru.



- Nastavíte-li heslo **Ochrana Plánu**, nejdříve vypněte heslo **Ochrana Plánu**.

- 1 Nastavte datum a čas v nabídce **Datum a čas**.
 ➔ **Rozšířené > Provoz > Datum a čas**
- 2 Stiskněte tlačítko [Menu], vyberte nabídku **Rozšířené** a stiskněte tlačítko [Enter].
- 3 Vyberte položku **Nastavení plánu** a stiskněte tlačítko [Enter].
- 4 Vyberte položku **Plán** a stiskněte tlačítko [Enter].

- 5 Vyberte položku **Přidat nový** a stiskněte tlačítko [Enter].

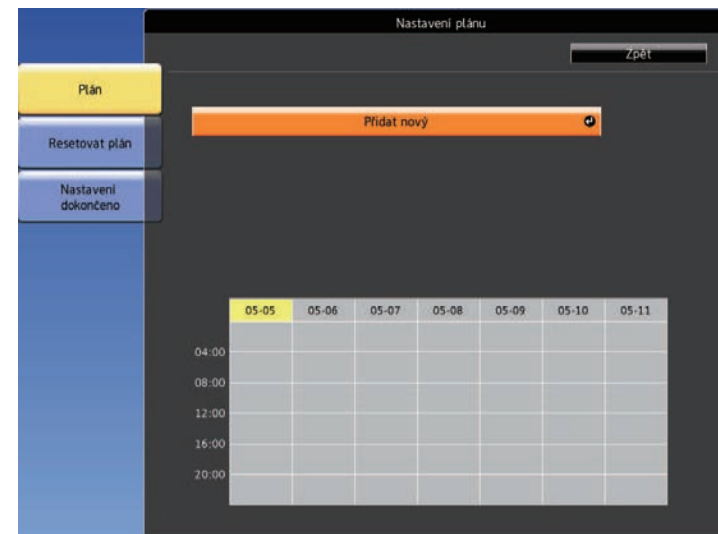

- 6 Vyberte podrobnosti události, kterou chcete provést.

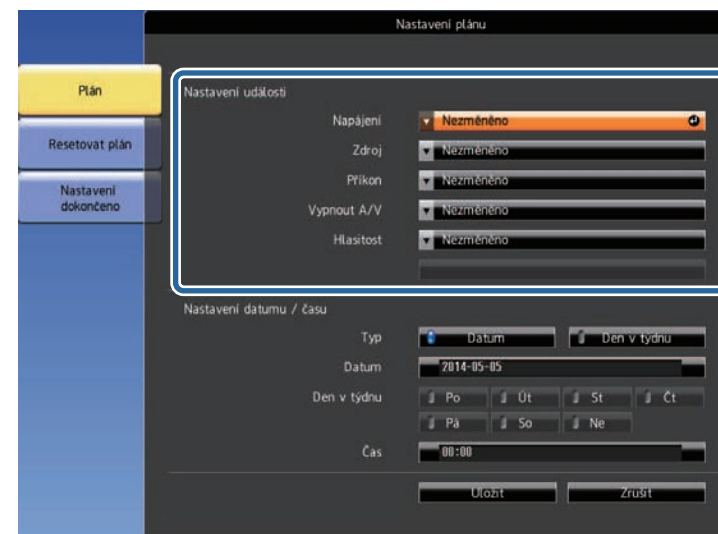

7 Vyberte datum a čas, kdy má k plánované události dojít.



8 Vyberte položku **Uložit** a stiskněte tlačítko [Enter].

Naplánované události jsou na ploše zobrazeny s ikonami, které ukazují stav události.



- ① : platný plán
- : pravidelný plán
- : neplatný plán
- ② Aktuálně vybrané datum (označeno žlutě)
- ③ : jednorázový plán
- : pravidelný plán
- : pohotovostní plán (zapíná nebo vypíná komunikaci v pohotovostním režimu)
- : neplatný plán

9 Chcete-li upravit některou naplánovanou událost, vyberte ji a stiskněte tlačítko [Esc].

- 10** Vyberte některou volbu ze zobrazené nabídky.
- **Zapnuto** nebo **Vypnuto** umožňuje povolit nebo zakázat vybranou událost.
 - **Úpravy** umožňuje měnit podrobnosti události nebo datum a čas.
 - **Vymazat** umožňuje odebrat plánovanou událost ze seznamu.

- 11** Vyberte volbu **Dokončeno** a potom vyberte volbu **Ano**.

Chcete-li odstranit všechny naplánované události, vyberte volbu **Resetovat plán**.

» **Související odkazy**

- "Seznam funkcí" [s.10](#)
- "Nastavení data a času" [s.43](#)
- "Nastavení hesla" [s.83](#)

Úpravy nastavení nabídky

Tyto části obsahují pokyny pro přístup do systému nabídek projektoru a úpravy nastavení projektoru.

► Související odkazy

- "Používání nabídek projektoru" [s.129](#)
- "Používání zobrazené klávesnice" [s.130](#)
- "Nastavení kvality obrazu – Nabídka Obraz" [s.131](#)
- "Nastavení vstupního signálu - Nabídka Signál" [s.132](#)
- "Nastavení funkcí projektoru - Nabídka Nastavení" [s.133](#)
- "Nastavení konfigurace projektoru – Nabídka Rozšíření" [s.135](#)
- "Síťová nastavení projektoru - Nabídka Síť" [s.138](#)
- "Nastavení konfigurace projektoru - Nabídka ECO" [s.148](#)
- "Zobrazení informací o projektoru - Nabídka Informace" [s.150](#)
- "Možnosti resetování projektoru - nabídka Reset" [s.153](#)
- "Kopírování nastavení nabídek mezi projektory (Dávkové nastavení)" [s.154](#)

Prostřednictvím nabídek projektoru můžete upravovat nastavení, která určují jak váš projektor funguje. Projektor zobrazuje nabídky na promítací ploše.

- 1 Stiskněte tlačítko [Menu] na ovládacím panelu nebo na dálkovém ovladači.

Zobrazí obrazovka nabídky s nastavením nabídky **Obraz**.



- 2 Stisknutím tlačítek se šipkami nahoru nebo dolů procházejte nabídky zobrazené vlevo. Vpravo se zobrazují nastavení pro jednotlivé nabídky.



Dostupná nastavení závisí na aktuálním zdroji vstupu.

- 3 Chcete-li změnit nastavení v zobrazené nabídce, stiskněte tlačítko [Enter].
- 4 Stisknutím tlačítka se šipkami nahoru nebo dolů procházejte nastavení.
- 5 Změňte nastavení pomocí tlačítek zobrazených v dolní části obrazovek nabídek.

- 6 Chcete-li obnovit výchozí hodnoty všech nastavení nabídky, vyberte volbu **Reset**.

- 7 Po dokončení změn nastavení v některé nabídce stiskněte tlačítko [Esc].

- 8 Stisknutím tlačítka [Menu] nebo [Esc] ukončete nabídky.

Pomocí zobrazené klávesnice můžete zadávat čísla a znaky.

- 1 Pomocí tlačítek se šipkami na ovládacím panelu nebo na dálkovém ovladači označte číslici nebo znak, které chcete zadat, a stiskněte tlačítko [Enter].

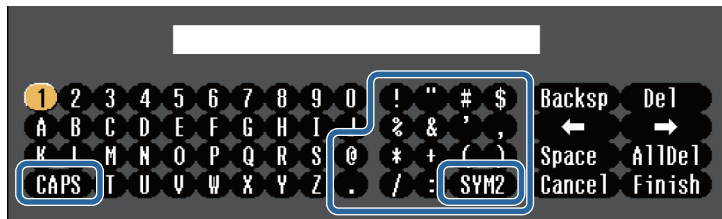

Opakovaným stisknutím tlačítka **CAPS** se přepínají velká a malá písmena. Opakovaným stisknutím tlačítka **SYM1/2** se mění symboly ohraničené rámečkem.

- 2 Po dokončení potvrďte zadaný text stisknutím tlačítka **Finish** na klávesnici. Zadávání textu zrušíte výběrem **Cancel**.



Můžete provádět nastavení projektoru a ovládat síťové promítání prostřednictvím webového prohlížeče z vašeho počítače. Některé symboly nelze zadávat prostřednictvím zobrazené klávesnice. K zadání textu použijte webový prohlížeč.

» Související odkazy

- "Dostupný text pomocí zobrazené klávesnice" [s.130](#)
- "Ovládání síťového projektoru pomocí webového prohlížeče" [s.110](#)

Typ textu	Podrobnosti
Číslice	0123456789
Abeceda	ABCDEFGHIJKLMNOPQRSTUVWXYZ abcdefghijklmnopqrstuvwxyz
Symboly	!"#\$%&'()*+,-./:;<=>?@[\] ^_`{ }~

Dostupný text pomocí zobrazené klávesnice

Pomocí zobrazené klávesnice můžete zadávat následující text.

Nastavení v nabídce **Obraz** umožňuje upravovat kvalitu obrazu pro aktuálně používaný zdroj vstupu. Dostupná nastavení závisí na aktuálně vybraném zdroji vstupu.



Chcete-li změnit nastavení některého zdroje vstupu, zkontrolujte, zda je připojen, a vyberte jej.

Nastavení	Možnosti	Popis
Režim barev	Viz seznam dostupných režimů barev	Slouží k nastavení živosti barev obrazu pro různé typy obrazů a prostředí.
Jas	Různé odlišné úrovně	Slouží k zesvětlení nebo ztmavení celého obrazu.
Kontrast	Různé odlišné úrovně	Slouží k úpravám rozdílu mezi světlými a tmavými částmi obrazu.
Sytost barev	Různé odlišné úrovně	Slouží k nastavení intenzity barev obrazu.
Odstín	Různé odlišné úrovně	Slouží k nastavení vyvážení zelenomodrých tónů v obrazu.
Ostrost	Různé odlišné úrovně	Slouží k úpravám ostrosti nebo měkkosti obrazu.
Vyvážení bílé		Upraví celkový odstín obrazu.

Nastavení	Možnosti	Popis
	Teplota barev	Teplota barev: nastavuje teplotu barev podle vybraného režimu barev. Vyšší hodnoty zbarví obraz do modra a nižší hodnoty do červena.
	Přizpůsobený	Přizpůsobený: slouží k úpravám jednotlivých komponent R (červená), G (zelená) a B (modrá) pro utlumení a zvýraznění.
Vylepšení obrazu		Upravuje vnímané rozlišení obrazu:
	Potlačení šumu	Potlačení šumu: omezuje blikání analogového obrazu.
	Odstranění prokladu (Pro vstup prokládaného signálu [480i/576i/1080i])	Odstranění prokladu: slouží k nastavení převodu prokládaného signálu na progresivní u některých typů videoobrazu. <ul style="list-style-type: none"> • Vypnuto: pro rychlé video. • Video: pro většinu videoobsahů. • Film/autom.: pro filmy, počítačovou grafiku a animace.
Autom. clona	Vypnuto Normální Vysoká rychlost	Slouží k úpravám promítané světlosti na základě jasu obrazu. Toto nastavení je k dispozici, když je položka Režim barev nastavena na Dynamický nebo Kino .
Reset	—	Slouží k obnovení výchozích hodnot všech nastavení pro vybraný barevný režim v nabídce Obraz .



- Nastavení **Jas** nemá vliv na jas lampy. Chcete-li změnit režim jasu lampy, použijte nastavení **Příkon** v nabídce **ECO** projektoru.

» Související odkazy

- "Dostupné režimy barev" [s.61](#)

Obvykle projektor automaticky detekuje a optimalizuje nastavení vstupního signálu. Je-li třeba nastavení přizpůsobit, můžete použít nabídku **Signál**. Dostupná nastavení závisí na aktuálně vybraném zdroji vstupu.



Můžete obnovit výchozí nastavení **Seřízení souběhu**, **Synchronizace** a **Pozice** stisknutím tlačítka [Auto] na dálkovém ovladači.

Chcete-li změnit nastavení některého zdroje vstupu, zkontrolujte, zda je připojen, a vyberte jej.

Nastavení	Možnosti	Popis
Rozlišení	Automaticky Širokouhlý Normální	Slouží k nastavení rozlišení vstupního signálu, pokud není detekován automaticky pomocí volby Automaticky .
Poměr stran	Viz seznam dostupných poměrů stran.	Slouží k nastavení poměru stran (poměr šířka-výška) pro vybraný zdroj vstupu.
Seřízení souběhu	Různé odlišné úrovně	Upraví signál tak, aby se na obrazu z počítače neobjevovaly svislé pruhy.
Synchronizace	Různé odlišné úrovně	Upraví signál tak, aby se na obrazu z počítače neobjevovala neostrost nebo blikání.

Nastavení	Možnosti	Popis
Pozice	—	Upraví umístění obrazu na promítací ploše.
Autom. nastavení	Zapnuto Vypnuto	Automaticky optimalizuje kvalitu obrazu z počítače (při nastavení Zapnuto).
Přeskenování	Auto Vypnuto 4% 8%	Výběrem procent nebo automaticky se mění poměr stran promítaného obrazu tak, aby byly viditelné okraje.
Upřesnit	Rozsah videa	Rozsah videa: nastavuje rozsah videa tak, aby odpovídal nastavení zařízení připojeného k portu HDMI.
	Videosignál	Videosignál: určuje typ signálu ze vstupních zdrojů připojených k portům Video. Pokud při nastavení Automaticky dochází k rušení nebo se nezobrazuje žádný obraz, vyberte odpovídající signál podle připojeného vybavení.
Reset	—	Obnoví výchozí nastavení všech hodnot nastavení nabídky Signál .

» Související odkazy

- "Dostupné poměry stran obrazu" [s.58](#)

Volby v nabídce **Nastavení** umožňují přizpůsobovat různé funkce projektoru.

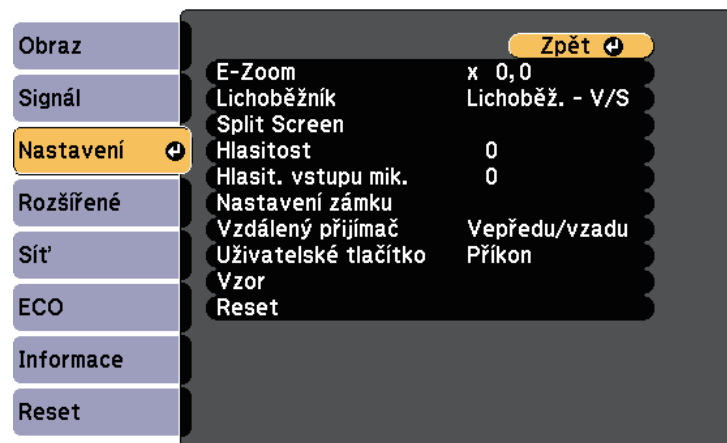

Nastavení	Možnosti	Popis
E-Zoom	Různé odlišné úrovně	Upravuje velikost promítaného obrazu.
Lichoběžník		Slouží k nastavení obdélníkového tvaru obrazu (vodorovně a svisle).
	Lichoběž. - V/S	Lichoběž. - V/S: umožňuje ručně upravit vodorovné a svislé strany. Auto. lichoběžník S: slouží k zapnutí nebo vypnutí automatické korekce. (K dispozici pouze u modelů, které podporují funkci Auto. lichoběžník S.) Nastavení lichob. H: slouží k zapnutí nebo vypnutí funkce Nastavení lichob. H. (K dispozici pouze pro modely, které jsou vybaveny posuvníkem vodorovného lichoběžníkového zkreslení.)
	Quick Corner	Quick Corner: slouží ke korekci a zarovnání tvaru obrazu pomocí zobrazení na ploše.

Nastavení	Možnosti	Popis
Split Screen	Velikost obrazu Zdroj Přepnout obrazovky Zdroj zvuku Zarovnat Zobrazit kód QR Ukončit Split Screen	Vodorovně rozdělí oblast sledování a zobrazí dva obrazy vedle sebe (rozdělené zobrazení zrušíte stisknutím tlačítka [Esc]).
Hlasitost	Různé odlišné úrovně	Slouží k úpravě hlasitosti reproduktorové soustavy projektoru. Rovněž lze upravit hlasitost externích reproduktorů. Hodnoty nastavení se ukládají pro každý zdroj.
Hlasit. vstupu mik.	Různé odlišné úrovně	Slouží k úpravě hlasitosti vstupu z mikrofonu. Když je nastavena vysoká Hlasit. vstupu mik. , je snížena hlasitost druhého připojeného zařízení; když je snížena, je hlasitost druhého připojeného zařízení zvýšena. (K dispozici pouze pro modely vybavené portem Mic.)
Nastavení zámku	Provozní zámek	Slouží k bezpečnostnímu zamknutí tlačítek projektoru: Úplné uzamčení: zamkne všechna tlačítka. Částečné uzamčení: zamkne všechna tlačítka s výjimkou vypínače. Vypnuto: nejsou zamknuta žádná tlačítka.

Nastavení	Možnosti	Popis
Vzdálený přijímač	Vepředu/vzadu Čelní Zadní Vypnuto	Omezuje příjem signálů dálkového ovládání vybraným přijímačem; volba Vypnuto vypne všechny přijímače. Možnosti se liší v závislosti na počtu dálkových ovladačů, kterými je projektor vybaven.
Uživatelské tlačítko	Příkon Informace Odstranění prokladu Zkušební vzor Rozlišení Hlasit. vstupu mik. Zobrazení vzoru Zobrazit kód QR	Přiřazuje některou volbu nabídky tlačítka [User] na dálkovém ovladači při přístup jediným stisknutím. Hlasit. vstupu mik. je k dispozici pouze pro modely vybavené portem Mic. Zobrazit kód QR je k dispozici pouze pro modely, které podporují síťovou projekci.
Vzor		Slouží k výběru různých možností zobrazení vzoru. <div style="border: 1px solid black; padding: 5px; background-color: #ffffcc;"> <p>Upozornění Jestliže se vzor zobrazuje delší dobu, v promítaných obrazech může být patrný zbytkový obraz.</p> </div>
	Zobrazení vzoru	Zobrazení vzoru: umožňuje zobrazit vybraný typ vzoru na ploše jako pomůcku při prezentaci.
	Typ vzoru	Typ vzoru: vyberte ze vzorů 1 až 4 nebo Vlastní vzor . Vzory 1 až 4 zobrazí vzory, které byly v projektoru předem zaregistrovány, například čárkované čáry nebo mřížku.
	Vlastní vzor	Vlastní vzor: zachytí promítaný obraz a uloží jej jako vzor pro zobrazení.

Nastavení	Možnosti	Popis
	Zkušební vzor	Zkušební vzor: zobrazí zkušební vzor, který pomáhá při zaostřování a zvětšování obrazu a při korekci tvaru obrazu (zobrazení zkušební vzoru zrušíte stisknutím tlačítka [Esc]).
Reset	—	Obnoví výchozí nastavení všech hodnot nastavení nabídky Nastavení , kromě následujících výjimek: <ul style="list-style-type: none"> • E-Zoom • Uživatelské tlačítko

► Související odkazy

- "Seznam funkcí" [s.10](#)

Nastavení v nabídce **Rozšířená** umožňuje přizpůsobovat různé funkce nastavení projektoru.



Nastavení	Možnosti	Popis
Hlavní obrazovka		Slouží k výběru možností zobrazení hlavní obrazovky:
	Auto. zobr. hl. str.	Auto. zobr. hl. str.: vyberte, zda se má automaticky zobrazit hlavní obrazovka, když po zapnutí projektoru není k dispozici žádný vstupní signál, či nikoli.
	Vlastní funkce 1 Vlastní funkce 2	Vlastní funkce 1/Vlastní funkce 2: slouží k přizpůsobení nastavení funkcí a zobrazení hlavní obrazovky.
Zobrazení		Slouží k výběru různých možností zobrazení:
	Zpráva	Zpráva: nastavena na Zapnuto , zobrazují se na promítaném obrazu zprávy, například název zdroje vstupu, název režimu barev, poměr stran, zpráva o chybějícím signálu nebo varování před vysokou teplotou. Nechcete-li zobrazovat zprávy, nastavte na Vypnuto .

Nastavení	Možnosti	Popis
	Pozadí obrazu	Pozadí obrazu: slouží k nastavení barvy obrazu nebo loga, které se zobrazuje, když není přijímán žádný signál.
	Úvodní obrazovka	Úvodní obrazovka: nastavena na Zapnuto , při spuštění projektoru se zobrazí logo.
	Vypnout A/V	Vypnout A/V: slouží k nastavení barvy obrazu nebo loga, které se zobrazí, když je zapnutá funkce Vypnout A/V.
Uživatelské logo	—	Slouží k vytvoření obrazu, který projektor zobrazí pro vlastní identifikaci a rozšíření zabezpečení.
Projekce	Čelní Čelní/strop Zadní Zadní/strop	Slouží k výběru způsobu, jakým projektor směřuje k promítací ploše, aby byl obraz správně zorientován.
Provoz		Slouží k výběru různých možností používání:
	Napájení zapnuto	Napájení zapnuto: umožňuje zapnout projektor připojením k elektrické zásuvce bez stisknutí vypínače.
	Vysoká nadm. výška	Vysoká nadm. výška: reguluje provozní teplotu projektoru v nadmořských výškách nad 1 500 m.
	Auto. hledání zdroje	Auto. hledání zdroje: při nastavení na Zapnuto projektor automaticky detekuje vstupní signál a bude promítat obrázky, když není k dispozici žádný vstupní signál.

Nastavení	Možnosti	Popis
	Automatické zapnutí	<p>Automatické zapnutí: slouží k výběru zdroje obrazu, ze kterého má být automaticky zahájeno promítání. Když projektor detekuje vstupní signál z vybraného zdroje obrazu, bude jej automaticky promítat v pohotovostním režimu.</p> <p>Pro tuto funkci jsou dostupné následující zdroje obrazu:</p> <ul style="list-style-type: none"> • HDMI1 • HDMI • Počítač 1 • Počítač • USB Display
	Nastavení HDMI EQ	<p>Nastavení HDMI EQ: Slouží k úpravám úrovně vstupního signálu HDMI v závislosti na zařízeních připojených k portu HDMI. Pokud je v obrazu velké množství rušení nebo pokud dojde k problému, například není promítán žádný obraz, změňte toto nastavení.</p> <p>Pokud se při použití miniaturního přehrávače médií nepromítá žádný obraz, vyberte 1.</p>
	Upřesnit	<p>Místo uložení logu: slouží k nastavení místa pro ukládání souborů s protokoly o chybách a provozu. (K dispozici pouze pro modely vybavené portem USB-A.)</p> <p>Rozsah dávk. nast.: výběrem volby Vše zkopírujete všechny nastavení nabídky projektoru pomocí funkce dávkového nastavení. Výběrem volby Omezeno nebudou kopírována následující nastavení:</p> <ul style="list-style-type: none"> • Nastavení Zabezpečení heslem • Nastavení v nabídce Síť

Nastavení	Možnosti	Popis
	Datum a čas	<p>Datum a čas: slouží k úpravám nastavení času a data systému projektoru. (K dispozici pouze u modelů, které podporují funkci Plán.)</p> <ul style="list-style-type: none"> • Letní čas: nastavením na Zapnuto aktivujete nastavení letního času. • Internetový čas: při nastavení Zapnuto bude čas aktualizován automaticky prostřednictvím časového serveru na Internetu.
Nastavení A/V		Slouží k výběru různých nastavení výstupu zvuku a videa:
	Výstup A/V	Výstup A/V: v případě nastavení Vždy bude vysílán zvuk a obraz do externích zařízení, když se projektor nachází v pohotovostním režimu.
	Nastavení zvuku	<p>Audiovýstup: slouží k výběru portu vstupu zvuku při promítání obrazu z jiných portů, než HDMI. (K dispozici pouze u modelů, které jsou vybaveny několika porty vstupu zvuku.)</p> <p>Audiovýstup HDMI/Audiovýstup HDMI1/Audiovýstup HDMI2: slouží k výběru portu vstupu zvuku při promítání obrazu z portů HDMI. (Možnosti se liší v závislosti na počtu portů HDMI na projektoru.)</p>
ID projektoru	Vypnuto 1 až 9	Přiřadí ID projektoru při používání více projektorů.
Nastavení plánu	Do nabídky Nastavení plánu	Slouží k nastavení automatického konání událostí projektoru ve vybraných dnech a časech. (K dispozici pouze u modelů, které podporují funkci Plán .)
Jazyk	Různé dostupné jazyky	Vyberte jazyk pro nabídku projektoru a zobrazované zprávy.

Nastavení	Možnosti	Popis
Reset	—	<p>Resetuje nastavení hodnot v Rozšířené nabídce na standardní nastavení kromě následujícího:</p> <ul style="list-style-type: none"> • Uživatelské logo • Projekce • Vysoká nadm. výška • Auto. hledání zdroje • Nastavení HDMI EQ • Datum a čas • Výstup A/V • ID projektoru • Nastavení plánu • Jazyk



Když nastavíte položku **Ochrana uživ. loga** na **Zapnuto** na obrazovce **Zabezpečení heslem**, nelze změnit nastavení spojená se zobrazením uživatelského loga (**Pozadí obrazu**, **Úvodní obrazovka**, **Vypnout A/V** v nastavení **Zobrazení**). Nejdříve nastavte položku **Ochrana uživ. loga** na **Vypnuto**.

» Související odkazy

- "Seznam funkcí" [s.10](#)
- "Výběr typů zabezpečení heslem" [s.84](#)

Nastavení v nabídce **Síť** umožňují zobrazit informace o síti a konfigurovat projektor pro ovládání prostřednictvím sítě.

Tato nabídka je k dispozici pouze pro modely, které podporují síťovou projekci.

Když nastavíte položku **Síťová ochrana** na **Zapnuto** na obrazovce **Zabezpečení heslem**, nelze měnit síťová nastavení. Nejdříve nastavte položku **Síťová ochrana** na **Vypnuto**.

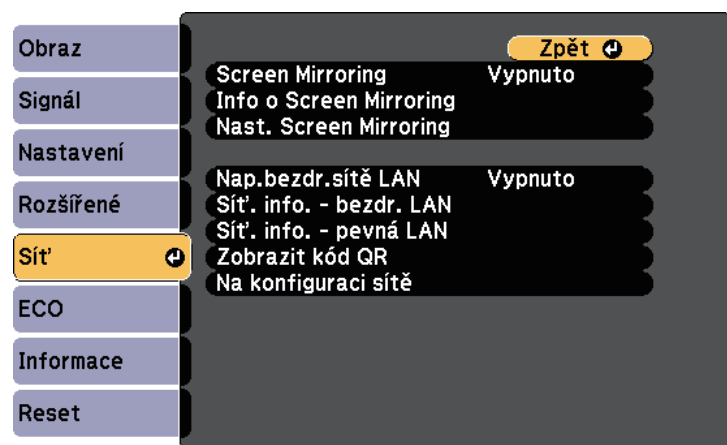

Nastavení	Možnosti	Popis
Nap.bezdr.sítě LAN	Zapnuto Vypnuto	Slouží ke konfigurování nastavení vaší bezdrátové místní sítě LAN. Výběrem volby Zapnuto můžete promítat obraz prostřednictvím bezdrátové sítě LAN. Nechcete-li se připojovat prostřednictvím bezdrátové sítě LAN, vypněte tuto položku, aby se zabránilo neoprávněnému přístupu ostatních.
Síť. info. - bezdr. LAN	Režim připojení Sys. bezdrát. LAN Úroveň antény Název projektoru SSID DHCP Adresa IP Maska podsítě Adresa brány Adresa MAC Regionální kód IPv6	Zobrazuje stav a podrobnosti o bezdrátové síti. (K dispozici pouze u modelů, které podporují promítání v bezdrátové LAN.) Tato volba je k dispozici, pokud jste nastavili položku Nap.bezdr.sítě LAN na Zapnuto . Následující nastavení se zobrazí, když vyberete možnost IPv6 . <ul style="list-style-type: none"> • Adresa IPv6 (ručně) <ul style="list-style-type: none"> • Adresa IPv6 • Délka předpony • Adresa brány • Adresa IPv6 (autom.) <ul style="list-style-type: none"> • Dočasná adresa • Adresa míst. připoj. • Bezstavová adresa • Stavová adresa

Nastavení	Možnosti	Popis
Screen Mirroring *	Zapnuto Vypnuto	Slouží ke konfiguraci nastavení funkce Screen Mirroring. Výběrem volby Zapnuto můžete promítat s funkcemi Screen Mirroring.
Info o Screen Mirroring *	Název zobrazení Adresa MAC Regionální kód Kanál Připojená zařízení	Zobrazuje stav a podrobnosti o Screen Mirroring. Tato volba je k dispozici, pokud jste nastavili položku Screen Mirroring na Zapnuto .
Nast. Screen Mirroring *	Do nabídky Nast. Screen Mirroring	Slouží ke konfiguraci nastavení funkce Screen Mirroring.

Nastavení	Možnosti	Popis
Síť. info. - pevná LAN	Název projektoru DHCP Adresa IP Maska podsítě Adresa brány Adresa MAC Adresa IPv6 (ručně) Adresa IPv6 (autom.)	Zobrazuje stav a podrobnosti o drátové síti. (K dispozici pouze u modelů, které podporují promítání v kabelové LAN.) Následující nastavení se zobrazí, když vyberete možnost Adresa IPv6 (ručně) nebo Adresa IPv6 (autom.) . <ul style="list-style-type: none"> • Adresa IPv6 (ručně) <ul style="list-style-type: none"> • Adresa IPv6 • Délka předpony • Adresa brány • Adresa IPv6 (autom.) <ul style="list-style-type: none"> • Dočasná adresa • Adresa míst. připoj. • Bezstavová adresa • Stavová adresa
Zobrazit kód QR	—	Zobrazí kód QR pro propojení se zařízeními iOS nebo Android pomocí aplikace Epson iProjection.
Na konfiguraci sítě	Do doplňkových nabídek sítě	Slouží ke konfigurování síťových nastavení.

- "Seznam funkcí" [s.10](#)
- "Výběr typů zabezpečení heslem" [s.84](#)

Nabídka Síť - Nast. Screen Mirroring

Nabídka **Nast. Screen Mirroring** umožňuje provádět nastavení Screen Mirroring.

☛ **Síť > Nast. Screen Mirroring**

Tato nabídka je k dispozici pouze pro modely, které podporují Screen Mirroring.



* K dispozici pouze pro modely, které podporují Screen Mirroring.



Po připojení vašeho projektoru k vaší síti můžete provést nastavení projektoru a ovládat promítání pomocí některého kompatibilního webového prohlížeče. To umožňuje vzdáleně přistupovat k projektoru.

» Související odkazy

- "Nabídka Síť - Nast. Screen Mirroring" [s.139](#)
- "Nabídka Síť - nabídka Základní" [s.140](#)
- "Nabídka Síť - nabídka Bezdrátová síť LAN" [s.141](#)
- "Nabídka Síť - nabídka Kabelová LAN" [s.144](#)
- "Nabídka Síť - nabídka Oznámení" [s.145](#)
- "Nabídka Síť - nabídka Další" [s.146](#)
- "Nabídka Síť - nabídka Reset" [s.147](#)

Nastavení	Možnosti	Popis
Název zobrazení	Až 32 alfanumerických znaků	Zadejte název, podle kterého se projektor identifikuje při vyhledávání pomocí funkce Screen Mirroring.
Provozní režim	Základní Rozšířený	Výběrem možnosti Rozšířený se můžete připojit s rozšířenými možnostmi.

Nastavení	Možnosti	Popis
Základní	Sys. bezdrát. LAN	Slouží k nastavení způsobu komunikace mezi projektorem a mobilním přístrojem. Můžete vybrat následující metody: <ul style="list-style-type: none"> • 802.11a/g/n/ac (Wi-Fi 5) • 802.11a/g/n (Wi-Fi 4) • 802.11g/n (Wi-Fi 4) Dostupné metody se liší v závislosti na zemích a regionech.
	Optimalizovat výkon	Slouží k úpravám rychlosti/kvality funkce Screen Mirroring. Když chcete zvýšit kvalitu obrazu, vyberte menší číslo. Když chcete zvýšit rychlost zpracování, vyberte větší číslo.
	Režim připojení	Slouží k výběru typu zabezpečení, když se připojujete k síti bezdrátově. Výběrem PIN zlepšíte zabezpečení připojení. Pokud váš mobilní přístroj podporuje pouze připojení PBC, vyberte volbu PIN/PBC . Tato volba je k dispozici, pokud jste nastavili položku Provozní režim na Základní .
Rozšířené		Tato volba je k dispozici, pokud jste nastavili položku Provozní režim na Rozšířené .
	Režim Schůzka	Vybírá typ schůzky. <ul style="list-style-type: none"> • Lze přerušit: umožňuje vám připojit se k dalšímu mobilnímu zařízení během promítání Screen Mirroring. • Nelze přerušit: umožňuje exkluzivní připojení k jednomu zařízení.
	Kanál	Slouží k výběru bezdrátového kanálu pro použití funkcí Screen Mirroring.

Nastavení	Možnosti	Popis
Zobrazení	Poznámka ke kódu PIN	Nastavením na Zapnuto se zobrazí kód PIN na promítaném obraze při promítání vstupních zdrojů jiných, než Screen Mirroring.
	Oznámení názvu zař.	Nastavením na Zapnuto se zobrazí název nově připojeného zařízení na promítaném obraze při promítání vstupních zdrojů jiných, než Screen Mirroring.
Reset	—	Slouží k obnovení výchozích hodnot všech nastavení v nabídce Nast. Screen Mirroring .

» Související odkazy

- "Seznam funkcí" [s.10](#)

Nabídka Síť - nabídka Základní

V nabídce **Základní** lze vybírat základní nastavení sítě.

☛ Síť > Na konfiguraci sítě > Základní

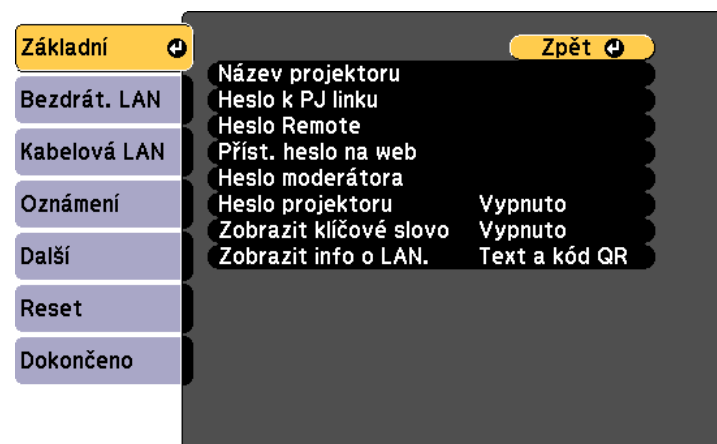

Nastavení	Možnosti	Popis
Název projektoru	Až 16 alfanumerických znaků (nepoužívejte " * + , / : ; < = > ? [\] ` ` mezery)	Zadejte název pro identifikaci projektoru v síti.
Heslo k PJ linku	Až 32 alfanumerických znaků	Zadejte heslo pro ovládání projektoru pomocí protokolu PJLink.
Heslo Remote	Až 8 alfanumerických znaků (nepoužívejte * : mezery)	Zadejte heslo pro přístup k projektoru pomocí Základní ovládání. (Uživatelské jméno je EPSONREMOTE ; výchozí heslo je guest .)
Příst. heslo na web	Až 8 alfanumerických znaků (nepoužívejte * : mezery)	Zadejte heslo pro přístup k projektoru prostřednictvím webu. (Uživatelské jméno je EPSONWEB ; výchozí heslo je admin .)
Heslo moderátora	Čtyřmístné číslo	Zadejte heslo pro moderátorský přístup k projektoru pomocí aplikace Epson iProjection. (Není nastaveno žádné výchozí heslo.)
Heslo projektoru	Zapnuto Vypnuto	V případě nastavení Zapnuto se aktivuje bezpečnostní heslo, které zabraňuje přístup k projektoru komukoli, kdo se nenachází ve stejné místnosti, jako projektor. Chcete-li přistupovat k projektoru a sdílet aktuální obraz, musíte zadat zobrazené náhodné heslo z počítače pomocí aplikace Epson iProjection.
Zobrazit klíčové slovo	Zapnuto Vypnuto	Nastavením na Zapnuto se zobrazí klíčové slovo projektoru na promítaném obrazu při přístupu k projektoru pomocí aplikace Epson iProjection. K dispozici, když je položka Heslo projektoru nastavena na Zapnuto .

Nastavení	Možnosti	Popis
Zobrazit info o LAN.	Text a kód QR Text	Nastavte formát zobrazení pro informace o síti projektoru. Pouhým načtením QR kódu Epson iProjection můžete připojit mobilní zařízení k projektoru přes síť. Výchozí hodnota je Text a kód QR .

► Související odkazy

- "Seznam funkcí" [s.10](#)

Nabídka Síť - nabídka Bezdrátová síť LAN

Nabídka **Bezdrátová síť LAN** umožňuje provádět nastavení bezdrátové místní sítě LAN.

☛ **Síť > Na konfiguraci sítě > Bezdrát. LAN**

Tato nabídka je k dispozici pouze pro modely, které podporují projekci v bezdrátové síti LAN.



Nastavení	Možnosti	Popis
Režim připojení		Vyberte typ bezdrátového připojení:
	Rychlý	Rychlý: umožňuje připojení k více chytrým telefonům, tabletům nebo počítačům přímo pomocí bezdrátové komunikace. Když vyberete režim připojení Rychlý, projektor funguje jako dostupný přístupový bod. (Pro zachování účinnosti promítání doporučujeme omezit počet zařízení na šest nebo méně.)
	Pokročilý	Pokročilý: umožňuje připojení k více chytrým telefonům, tabletům nebo počítačům prostřednictvím přístupového bodu bezdrátové sítě.
Hledat přístupový bod	Hledání zobrazení	Slouží k vyhledávání dostupných přístupových bodů bezdrátové sítě v režimu připojení Pokročilý. V závislosti na nastavení přístupových bodů se některé nemusí na tomto seznamu zobrazit.
SSID	Až 32 alfanumerických znaků	Slouží k nastavení SSID (název sítě) systému bezdrátové místní sítě LAN, ke které se projektor připojuje.
Zabezpečení		Slouží k výběru typu zabezpečení v bezdrátové síti. Při nastavování zabezpečení postupujte podle pokynů správce síťového systému, ke kterému se chcete připojit.
	Otevřít	Zabezpečení není nastaveno.
	WPA2-PSK	Komunikace probíhá za použití zabezpečení metodou WPA2. Využívá metodu šifrování AES. Při navazování připojení z počítače do projektoru zadejte hodnotu nastavenou jako heslo.

Nastavení	Možnosti	Popis
	WPA3-PSK	Komunikace probíhá za použití zabezpečení metodou WPA3. Využívá metodu šifrování AES. Při navazování připojení z počítače do projektoru zadejte hodnotu nastavenou jako heslo.
	WPA2/WPA3-PSK	Připojení v režimu WPA2/WPA3. Metoda šifrování se vybere automaticky podle nastavení přístupového bodu. Zadejte heslo, které je stejné jako u přístupového bodu.
	WPA3-EAP	Připojení v režimu WPA3. Metoda šifrování se vybere automaticky podle nastavení přístupového bodu.
	WPA2/WPA3-EAP	Připojení v režimu WPA2/WPA3. Metoda šifrování se vybere automaticky podle nastavení přístupového bodu.
Heslo	Různá hesla od 8 do 32 znaků (při vstupu z webového prohlížeče: různá hesla od 8 do 63 znaků)	Pro zabezpečení WPA2-PSK, WPA3-PSK a WPA2/WPA3-PSK bude vybráno předem sdílené heslo používané v síti. Po zadání hesla a stisknutí tlačítka [Enter] bude hodnota nastavena a zobrazena jako hvězdička (*). K zajištění bezpečnosti doporučujeme hesla pravidelně měnit. Když se nastavení sítě vrátí na výchozí hodnoty, heslo je nastaveno na výchozí.
Nastavení EAP		Provedte nastavení EAP pro zabezpečení WPA3-EAP a WPA2/WPA3-EAP .

Nastavení	Možnosti	Popis
	Typ EAP	<p>Typ EAP: slouží k výběru protokolu pro ověření.</p> <ul style="list-style-type: none"> • PEAP: ověřovací protokol běžně využívaný v systému Windows Server. • PEAP-TLS: ověřovací protokol využívaný v systému Windows Server. Vyberte tuto možnost při použití certifikátu klienta. • EAP-TLS: ověřovací protokol běžně využívaný při použití klientského certifikátu. • EAP-FAST: tuto možnost vyberte, pokud se používají tyto ověřovací protokoly.
	Jméno uživatele	<p>Jméno uživatele: zadejte až 64 alfanumerických znaků. V nabídce projektoru lze zadat až 32 alfanumerických znaků. Chcete-li zadat více než 32 znaků, použijte váš webový prohlížeč. Můžete zadat název domény tím, že jej vložíte před jméno uživatele a oddělíte zpětným lomítkem (doména\jméno uživatele).</p> <p>Při importování certifikátu klienta je automaticky nastaveno jméno, na které byl certifikát vystaven.</p>
	Heslo	<p>Heslo: zadejte heslo o délce do 64 alfanumerických znaků pro ověření, když je položka Typ EAP nastavena na PEAP nebo EAP-FAST. V nabídce projektoru lze zadat až 32 alfanumerických znaků. Chcete-li zadat více než 32 znaků, použijte váš webový prohlížeč. Po zadání hesla a stisknutí tlačítka Nastavit se heslo zobrazí jako hvězdička (*).</p>
	Certifikát klienta	<p>Certifikát klienta: importuje certifikát klienta, když je položka Typ EAP nastavena na PEAP-TLS nebo EAP-TLS.</p>

Nastavení	Možnosti	Popis
	Ověř. cert. serveru	<p>Ověř. cert. serveru: nastavením na Zapnuto ověří certifikát serveru, když je nastaven certifikát CA.</p>
	Certifikát CA	<p>Certifikát CA: naimportuje certifikát CA.</p>
	Náz. serv. RADIUS	<p>Náz. serv. RADIUS: zadejte název serveru, který chcete ověřit. Můžete zadat až 64 alfanumerických znaků. Chcete-li zadat více než 32 znaků, použijte váš webový prohlížeč.</p>
Kanál	Různé dostupné kanály	<p>V režimu připojení Rychlý slouží k výběru frekvenčního pásma (kanálu) používaného bezdrátovou místní sítí LAN.</p>
Nastavení IP	DHCP Adresa IP Maska podsítě Adresa brány	<p>DHCP: nastavte na Zapnuto pokud vaše síť přiřazuje adresy automaticky; při nastavení Vypnuto zadejte ručně síťové údaje Adresa IP, Maska podsítě a Adresa brány pomocí číslic 0 až 255 v každém adresním poli.</p> <p>Nepoužívejte tyto adresy: 0.0.0.0, 127.x.x.x, 192.0.2.x nebo 224.0.0.0 až 255.255.255.255 (kde x představuje číslo od 0 do 255) pro adresu IP, 255.255.255.255 nebo 0.0.0.0 až 254.255.255.255 pro masku podsítě a 0.0.0.0, 127.x.x.x nebo 224.0.0.0 až 255.255.255.255 pro adresu brány.</p>
SSID displej	Zapnuto Vypnuto	<p>Vyberte, zda se má na obrazovce pohotovostního režimu sítě a na hlavní obrazovce zobrazovat SSID.</p>
Zobrazení adresy IP	Zapnuto Vypnuto	<p>Vyberte, zda se má na obrazovce pohotovostního režimu sítě a na hlavní obrazovce zobrazovat adresa IP.</p>
Nastavení IPv6		<p>Vyberte nastavení IPv6, pokud chcete připojit projektor k síti s použitím IPv6:</p>

Nastavení	Možnosti	Popis
	IPv6	IPv6: nastavte na Zapnuto , pokud chcete připojit projektor k síti s použitím IPv6. Protokol IPv6 je podporován pro sledování a ovládání projektoru v síti pomocí aplikace Epson Web Control a PjLink.
	Autom. konfigurace	Autom. konfigurace: nastavením na Zapnuto budou adresy přiřazovány automaticky podle Oznamování směrovače.
	Použít dočasnou adresu	Použít dočasnou adresu: nastavte na Zapnuto , pokud chcete použít dočasnou adresu IPv6.

» Související odkazy

- "Seznam funkcí" [s.10](#)

Nabídka Síť - nabídka Kabelová LAN

Nabídka **Kabelová LAN** umožňuje provádět nastavení drátové místní sítě LAN.

☛ **Síť** > **Na konfiguraci sítě** > **Kabelová LAN**

Tato nabídka je k dispozici pouze pro modely, které podporují projekci v kabelové síti LAN.

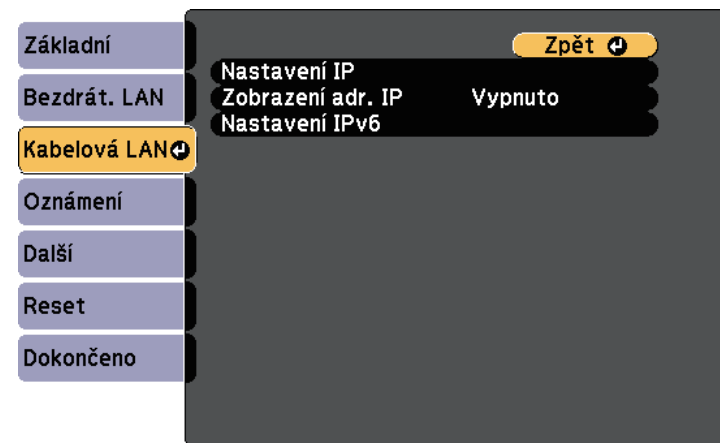

Nastavení	Možnosti	Popis
Nastavení IP	DHCP Adresa IP Maska podsítě Adresa brány	DHCP: nastavte na Zapnuto pokud vaše síť přiřazuje adresy automaticky; při nastavení Vypnuto zadejte ručně síťové údaje Adresa IP , Maska podsítě a Adresa brány pomocí číslic 0 až 255 v každém adresním poli. Nepoužívejte tyto adresy: 0.0.0.0, 127.x.x.x, 192.0.2.x nebo 224.0.0.0 až 255.255.255.255 (kde x představuje číslo od 0 do 255) pro adresu IP, 255.255.255.255 nebo 0.0.0.0 až 254.255.255.255 pro masku podsítě a 0.0.0.0, 127.x.x.x nebo 224.0.0.0 až 255.255.255.255 pro adresu brány.
Zobrazení adresy IP	Zapnuto Vypnuto	Vyberte, zda se má na obrazovce pohotovostního režimu síť zobrazovat adresa IP.
Nastavení IPv6		Vyberte nastavení IPv6, pokud chcete připojit projektor k síti s použitím IPv6:

Nastavení	Možnosti	Popis
	IPv6	IPv6: nastavte na Zapnuto , pokud chcete připojit projektor k síti s použitím IPv6. Protokol IPv6 je podporován pro sledování a ovládání projektoru v síti pomocí aplikace Epson Web Control a PjLink.
	Autom. konfigurace	Autom. konfigurace: nastavením na Zapnuto budou adresy přiřazovány automaticky podle Oznamování směrovače.
	Použit dočasnou adresu	Použit dočasnou adresu: nastavte na Zapnuto , pokud chcete použít dočasnou adresu IPv6.

» Související odkazy

- "Seznam funkcí" [s.10](#)

Nabídka Síť - nabídka Oznámení

Nastavení v nabídce **Oznámení** umožňují přijmout e-mailové oznámení, dojde-li k problému nebo upozornění v projektoru.

☛ Síť > Na konfiguraci síť > Oznámení

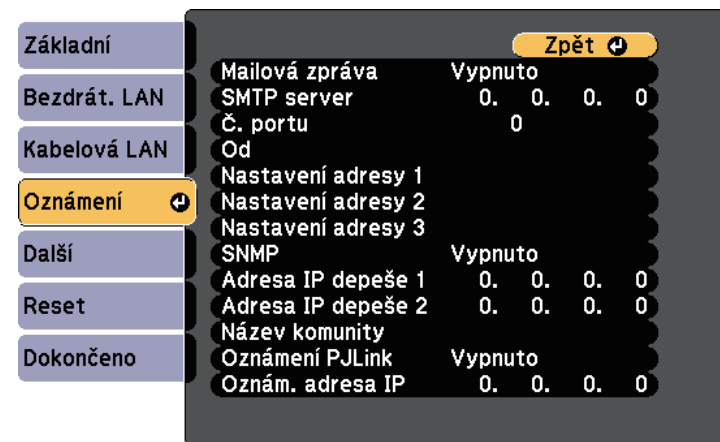

Nastavení	Možnosti	Popis
Mailová zpráva	Zapnuto Vypnuto	Nastavíte-li možnost Zapnuto , bude na předem nastavené e-mailové adresy odeslána zpráva s oznámením, pokud nastane s projektorem problém nebo je vydáno varování.
SMTP server	Adresa IP	Zadejte adresu IP serveru SMTP protokolu pomocí číslic 0 až 255 v každém adresním řádku. Nepoužívejte tyto adresy: 127.x.x.x, 192.0.2.x nebo 224.0.0.0 až 255.255.255.255 (kde x představuje libovolné číslo od 0 do 255).
Č. portu	0 až 65535 (výchozí je 25)	Vyberte číslo pro Číslo portu serveru SMTP.

Nastavení	Možnosti	Popis
Od Nastavení adresy 1 Nastavení adresy 2 Nastavení adresy 3	Až 32 alfanumerických znaků Až 64 alfanumerických znaků z webového prohlížeče (nepoužívejte " () , ; ; < > [\] mezery)	Zadejte e-mailovou adresu odesílatele. Zadejte e-mailovou adresu a vyberte upozornění, která chcete přijímat. Zopakujte až pro maximálně tři adresy.
SNMP	Zapnuto Vypnuto	Použijete-li nastavení Zapnuto , bude se projektor sledovat pomocí SNMP. Pokud chcete sledovat projektor, musíte do počítače nainstalovat program pro správu SNMP. Protokol SNMP musí být spravován správcem sítě.
Adresa IP depeše 1 Adresa IP depeše 2	Adresa IP	Zadejte maximálně dvě adresy IP pro přijímání oznámení SNMP (v každém adresním poli použijte číslice 0 až 255). Nepoužívejte tyto adresy: 127.x.x.x nebo 224.0.0.0 až 255.255.255.255 (kde x představuje libovolné číslo od 0 do 255).
Název komunity	Až 32 alfanumerických znaků (nepoužívejte mezery a žádné symboly vyjma @)	Nastavte název komunity SNMP.
Oznámení PJLink	Zapnuto Vypnuto	Aktivuje nebo deaktivuje funkci oznámení PJLink. K dispozici pouze u modelů, které podporují promítání v kabelové LAN.

Nastavení	Možnosti	Popis
Oznám. adresa IP	Adresa IP	Zadejte adresu IP pro přijímání provozního stavu projektoru, když je aktivována funkce oznámení PJLink. Do každého adresního pole zadejte adresu o délce 0 až 255 znaků. Nepoužívejte tyto adresy: 127.x.x.x nebo 224.0.0.0 až 255.255.255.255 (kde x představuje libovolné číslo od 0 do 255). K dispozici pouze u modelů, které podporují promítání v kabelové LAN.

► Související odkazy

- "Seznam funkcí" [s.10](#)

Nabídka Síť - nabídka Další

V nabídce **Další** lze vybírat další síťová nastavení.

☛ Síť > Na konfiguraci sítě > Další

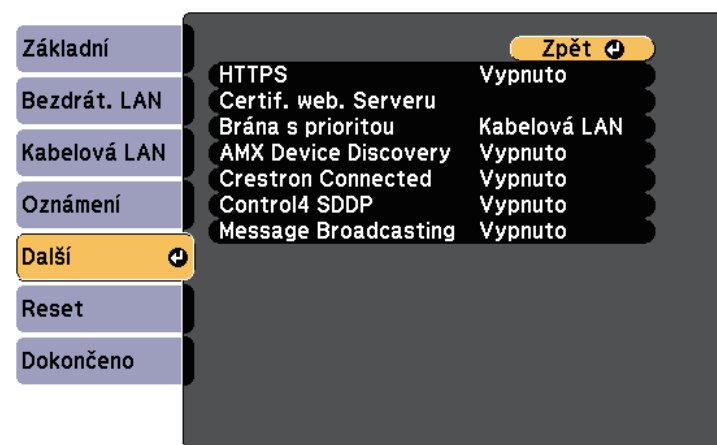

Nastavení	Možnosti	Popis
HTTPS	Zapnuto Vypnuto	Pro zvýšení zabezpečení je kódována komunikace mezi projektorem a počítačem v Ovládání pomocí webového rozhraní. Při nastavování zabezpečení s Ovládáním pomocí webového rozhraní se doporučuje tuto položku nastavit na možnost Zapnuto .
Certif. web. Serveru	—	Importuje certifikát webového serveru pro HTTPS.
Brána s prioritou *	Kabelová LAN Bezdrátová síť LAN	Můžete nastavit bránu s prioritou.
AMX Device Discovery *	Zapnuto Vypnuto	Chcete-li povolit detekování projektoru funkcí AMX Device Discovery, vyberte nastavení Zapnuto .
Crestron Connected *	Zapnuto Vypnuto	Nastavte na Zapnuto , pouze v případě, že se pro monitorování nebo ovládání monitoru po síti používá funkce Crestron Connected. Aktivací funkce Crestron Connected se deaktivuje funkce Epson Message Broadcasting v softwaru Epson Projector Management.
Control4 SDDP *	Zapnuto Vypnuto	Nastavením na Zapnuto povolíte získávání informací zařízení pomocí protokolu Control4 Simple Device Discovery Protocol (SDDP).
Message Broadcasting	Zapnuto Vypnuto	Při nastavení na Zapnuto obdržíte zprávu od aplikace Epson Projector Management. Podrobnosti viz <i>Epson Projector Management - Návod na použití</i> . K dispozici pouze když je položka Crestron Connected nastavena na Vypnuto .

» Související odkazy

- "Podpora systému Crestron Connected" [s.121](#)
- "Seznam funkcí" [s.10](#)

Nabídka Síť - nabídka Reset

Nabídka **Reset** umožňuje resetovat všechna síťová nastavení.

☛ Síť > Na konfiguraci sítě > Reset



Nastavení	Možnosti	Popis
Resetovat síťová nastavení.	Ano Ne	Výběrem volby Ano resetujete všechna síťová nastavení.

* K dispozici pouze u modelů, které podporují promítání v kabelové LAN.

Nastavení v nabídce **ECO** umožňují přizpůsobovat funkce projektoru pro řízení spotřeby.

Po výběru některého nastavení řízení spotřeby se vedle položky nabídky zobrazí ikona listu.

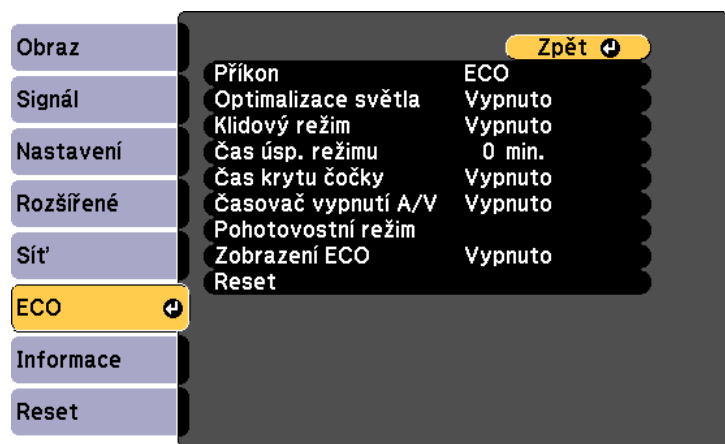

Nastavení	Možnosti	Popis
Příkon	Vysoká Střední ECO	Slouží k výběru režimu jasu lampy projektoru. Při používání ve vysokých nadmořských výškách nebo na místech s vysokými teplotami nelze vybírat nastavení. Výběrem možnosti ECO se omezí jas lampy a hluk ventilátoru, šetří se energie a prodlužuje se životnost lampy. Možnosti se liší v závislosti na modelu projektoru.

Nastavení	Možnosti	Popis
Optimalizace světla	Zapnuto Vypnuto	Když je tato položka nastavena na Zapnuto , bude jas lampy upraven podle promítaného obrazu. To pomáhá snížit spotřebu energie snížením jasu lampy podle promítaného obsahu. Nastavení je uloženo pro každý režim barev. Tato položka je aktivována, když: <ul style="list-style-type: none"> • Položka Příkon je nastavena na Vysoký nebo Střední. • Položka Autom. clona je nastavena na Vypnuto. 🖱️ Obraz > Autom. clona
Klidový režim	Zapnuto Vypnuto	Automaticky vypne projektor po uplynutí intervalu nečinnosti (když Zapnuto).
Čas úsp. režimu	1 až 30 minut	Slouží k nastavení intervalu pro Klidový režim.
Čas krytu čočky	Zapnuto Vypnuto	Automaticky vypne projektor po 30 minutách po zavření krytu čočky (když Zapnuto).
Časovač vypnutí A/V	Zapnuto Vypnuto	Automaticky vypne projektor po 30 minutách, pokud byl aktivován režim Vypnout A/V (když Zapnuto).
Pohotovostní režim *		K dispozici, když jste nastavili položku Výstup A/V na Při promítání .

Nastavení	Možnosti	Popis
	Pohotovostní režim	<p>Komunikace zap. znamená, že když se projektor nachází v pohotovostním režimu, lze jej monitorovat prostřednictvím sítě. Aktivací tohoto nastavení povolíte provádění následujících operací, když se projektor nachází v pohotovostním režimu:</p> <ul style="list-style-type: none"> • Monitorování a ovládání projektoru prostřednictvím sítě <p>Komunikace zap. je automaticky vybráno, když je položka Výstup A/V nastavena na Vždy.</p> <p>☛ Rozšířené > Nastavení A/V > Výstup A/V</p>
	Port	Slouží k výběru portu k použití z Kabelová LAN nebo Bezdrát. LAN , když je položka Pohotovostní režim nastavena na Komunikace zap.
Pohotovostní režim **	Komunikace zap. Komunikace vyp.	<p>Komunikace zap. znamená, že když se projektor nachází v pohotovostním režimu, lze jej monitorovat prostřednictvím sítě. Aktivací tohoto nastavení povolíte provádění následujících operací, když se projektor nachází v pohotovostním režimu:</p> <ul style="list-style-type: none"> • Monitorování a ovládání projektoru prostřednictvím sítě <p>Komunikace zap. je automaticky vybráno, když je položka Výstup A/V nastavena na Vždy.</p> <p>☛ Rozšířené > Nastavení A/V > Výstup A/V</p>
Zobrazení ECO	Zapnuto Vypnuto	Zobrazí ikonu listu v levém dolním rohu promítaného obrazu, která označuje režim řízení spotřeby, když se změní jas lampy (když Zapnuto).

Nastavení	Možnosti	Popis
Reset	—	Obnoví výchozí nastavení všech hodnot nastavení nabídky ECO , kromě položky Pohotovostní režim .

* K dispozici pouze u modelů, které podporují promítání v kabelové LAN a bezdrátové LAN.

** K dispozici pouze u modelů, které podporují promítání v bezdrátové LAN.



- Když je aktivováno nastavení **Čas úsp. režimu**, před vypršením časového limitu lampa krátce zeslábně a projektor se vypne.
- Když je aktivováno nastavení **Čas krytu čočky** nebo **Časovač vypnutí A/V**, lampa začne spotřebovávat méně energie, když je kryt objektivu zavřený nebo když je aktivováno nastavení **Vypnout A/V**.

» Související odkazy

- "Nastavení konfigurace projektoru – Nabídka Rozšířené" [s.135](#)
- "Seznam funkcí" [s.10](#)

V nabídce **Informace** se zobrazují informace o projektoru a verzi. V této nabídce ovšem nelze měnit žádná nastavení.



Nabídka Info - nabídka Info o projektoru

V nabídce **Info o projektoru** v nabídce **Informace** projektoru lze zobrazit informace o projektoru a zdrojích vstupu.



Položka Informace	Popis
Info o projektoru	Zobrazuje informace o projektoru.
Verze	Zobrazí verzi firmwaru projektoru.
Varování teploty	Zobrazuje různá varování na vysokou teplotu.
Historie zap./vyp.	Zobrazuje historii zapnutí a vypnutí napájení projektoru. (K dispozici pouze u modelů, které podporují funkci Plán.)

» Související odkazy

- "Nabídka Info - nabídka Info o projektoru" [s.150](#)
- "Seznam funkcí" [s.10](#)



Dostupná nastavení závisí na aktuálním zdroji vstupu.

Počítadlo hodin lampy začne odměřovat až po 10 hodinách používání lampy.

Položka Informace	Popis
Provoz lampy (hod)	Zobrazuje délku používání lampy v hodinách (H) v režimu Příkon ; pokud jsou tyto údaje zobrazeny žlutě, co nejdříve si pořídte originální náhradní lampu Epson. ☛ ECO > Příkon
Zdroj	Zobrazuje název portu, ke kterému je připojen aktuální zdroj vstupu.
Vstupní signál	Zobrazuje nastavení vstupního signálu aktuálního zdroje vstupu.
Rozlišení	Zobrazuje rozlišení aktuálního zdroje vstupu.

Položka Informace	Popis
Obnov. kmitočet	Zobrazuje obnovovací kmitočet aktuálního zdroje vstupu.
Informace o synch.	Zobrazuje informace, které jsou určeny pro servisního technika.
Stav	Zobrazuje informace o problémech projektoru, které jsou určeny pro servisního technika.
Sériové číslo	Zobrazí sériové číslo projektoru.
Event ID	Zobrazuje ID události, které odpovídá síťovému problému; viz seznam kódů ID událostí. (K dispozici pouze u modelů, které podporují síťové promítání.)

► Související odkazy

- "Seznam kódů ID událostí" [s.151](#)
- "Seznam funkcí" [s.10](#)

Seznam kódů ID událostí

Pokud je v části **Event ID** v nabídce **Info o projektoru** zobrazeno číslo kódu, podle tohoto kódu vyhledejte v seznamu kódů ID událostí příslušné řešení problému projektoru.

Pokud problém nelze odstranit, obraťte se na správce sítě nebo na technickou podporu společnosti Epson.

Event ID	Příčina a řešení
0432 0435	Síťový software se nespustil. Vypněte a znovu zapněte projektor.
0433	Nelze zobrazit přenesené snímky. Restartujte síťový software.
0434 0481 0482 0485	Nestabilní síťová komunikace. Zkontrolujte stav síťové komunikace, chvílku počkejte a potom se zkuste znovu připojit k síti.

Event ID	Příčina a řešení
0483 04FE	Síťový software byl neočekávaně ukončen. Zkontrolujte stav síťové komunikace, vypněte a znovu zapněte projektor.
0484	Komunikace s počítačem byla přerušena. Restartujte síťový software.
0479 04FF	Došlo k systémové chybě projektoru. Vypněte a znovu zapněte projektor.
0891	Nelze najít přístupový bod se stejným identifikátorem SSID. Nastavte počítač, přístupový bod a projektor na stejné SSID.
0892	Typ ověření WPA/WPA2/WPA3 se neshoduje. Zkontrolujte, zda jsou správná nastavení zabezpečení bezdrátové sítě.
0893	Typ šifrování TKIP/AES se neshoduje. Zkontrolujte, zda jsou správná nastavení zabezpečení bezdrátové sítě.
0894	Komunikace s neautorizovaným přístupovým bodem byla přerušena. Kontaktujte správce sítě.
0895	Komunikace s připojeným zařízením byla přerušena. Zkontrolujte stav svého zařízení.
0898	Chyba komunikace s DHCP. Zkontroluje, zda server DHCP funguje správně. Nepoužíváte-li protokol DHCP, nastavte položku DHCP na Vypnuto v nabídce Síť projektoru. ☛ Síť > Na konfiguraci sítě > Bezdrát. LAN > Nastavení IP > DHCP ☛ Síť > Na konfiguraci sítě > Kabelová LAN > Nastavení IP > DHCP
0899	Další chyby komunikace.
089A	Typ autentifikace EAP se neshoduje se sítí. Zkontrolujte nastavení zabezpečení bezdrátové sítě LAN a ověřte, zda je certifikát zabezpečení nainstalován správně.
089B	Autentifikace serveru EAP se nezdařila. Zkontrolujte nastavení zabezpečení bezdrátové sítě LAN a ověřte, zda je certifikát zabezpečení nainstalován správně.
089C	Autentifikace klienta EAP se nezdařila. Zkontrolujte nastavení zabezpečení bezdrátové sítě LAN a ověřte, zda je certifikát zabezpečení nainstalován správně.

Event ID	Příčina a řešení
089D	Výměna klíčů se nezdařila. Zkontrolujte nastavení zabezpečení bezdrátové sítě LAN a ověřte, zda je certifikát zabezpečení nainstalován správně.

» Související odkazy

- "Seznam funkcí" [s.10](#)

Volba **Reset** umožňuje obnovit výchozí hodnoty většiny nastavení projektoru.



- Heslo

* K dispozici, pouze když nastavíte položku **Ochrana uživ. loga** na **Zapnuto** v nabídce nastavení **Zabezpečení heslem**.

Nastavení	Možnosti	Popis
Reset hodin lampy	—	Při výměně lampy resetujte počítadlo hodin lampy projektoru
Resetovat vše	—	Obnoví výchozí hodnoty většiny nastavení projektoru.

Volbou **Resetovat vše** nelze resetovat následující nastavení:

- E-Zoom
- Uživatelské logo
- Pozadí obrazu *
- Úvodní obrazovka *
- Vypnout A/V *
- Nastavení plánu
- Jazyk
- Datum a čas
- Položky nabídky Síť
- Provoz lampy (hod)

Po výběru nastavení nabídek jednoho projektoru můžete následujícími metodami zkopírovat nastavení do dalších projektorů stejného modelu.

- pomocí jednotky USB flash (k dispozici pouze pro modely vybavené portem USB-A.)
- propojením počítače a projektoru kabelem USB
- použitím aplikace Epson Projector Management (k dispozici pouze pro modely vybavené portem LAN.)

Následující nastavení nabídek se do druhého projektoru nekopírují.

- Nastavení nabídky **Síť** (vyjma nabídky **Oznámení** a nabídky **Další**)
- Položky **Provoz lampy (hod)** a **Stav** v nabídce **Info o projektoru**



- Dávkové nastavení provedte před úpravami nastavení obrazu, například korekce lichoběžníkového zkreslení. Vzhledem k tomu, že hodnoty nastavení obrazu budou rovněž zkopírovány do dalšího projektoru, úpravy, provedené před dávkovým nastavením, budou přepsány a upravený promítaný obraz se může změnit.
 - Při kopírování nastavení nabídek z jednoho projektoru do druhého se zkopíruje rovněž uživatelské logo. Neregistrujte informace, které nechcete sdílet mezi více projektory jako uživatelské logo.
 - Zkontrolujte, zda je volba **Rozsah dávk. nast.** nastavena na **Omezeno**, pokud nechcete kopírovat následující nastavení:
 - Nastavení **Zabezpečení heslem**
 - Nastavení nabídky **Síť** (vyjma nabídky **Oznámení** a nabídky **Další**)
- ☛ **Rozšířené > Provoz > Upřesnit > Rozsah dávk. nast.**

Výstraha

Společnost Epson nenesе žádnou odpovědnost za chyby při dávkovém nastavení a související náklady na opravu z důvodu výpadků dodávek elektrické energie, chyb komunikace nebo jiných problémů, které mohou takové chyby zapříčinit.

» Související odkazy

- "Přenášení nastavení z jednotky USB Flash Drive" [s.154](#)
- "Přenášení nastavení z počítače" [s.155](#)
- "Seznam funkcí" [s.10](#)

Přenášení nastavení z jednotky USB Flash Drive

Je možné kopírovat nastavení nabídky z jednoho projektoru do jiného projektoru stejného modelu pomocí jednotky USB flash.



Jednotka USB flash musí používat formát FAT a nesmí obsahovat žádnou bezpečnostní funkci. Před použitím pro dávkové nastavení odstraňte z jednotky veškeré soubory; v opačném případě nemusí být nastavení uložena správně.

- 1** Odpojte napájecí kabel od projektoru a zkontrolujte, že zhasly všechny indikátory na projektoru.
- 2** Připojte prázdnou jednotku USB flash přímo k portu USB-A projektoru.
- 3** Stiskněte a podržte tlačítko [Esc] na dálkovém ovladači nebo ovládacím panelu a připojte napájecí kabel k projektoru.
- 4** Po rozsvícení všech indikátorů projektoru uvolněte tlačítko [Esc]. Když indikátory začnou blikat, soubor dávkového nastavení je zapisován na jednotku USB flash. Po dokončení zápisu se projektor vypne.

Výstraha

Během zapisování souboru neodpojujte napájecí kabel ani jednotku USB flash od projektoru. Pokud je odpojen napájecí kabel nebo jednotka USB flash, projektor se nemusí spustit správně.

- 5** Odpojte jednotku USB flash.



Název souboru dávkového nastavení je PJCONFDATA.bin. Pokud jej potřebujete změnit, připište text za PJCONFDATA s použitím výhradně alfanumerických znaků. Změníte-li část PJCONFDATA názvu souboru, projektor pravděpodobně nerozpozná soubor správně.

- 6** Odpojte napájecí kabel od projektoru, do kterého chcete zkopírovat nastavení, a zkontrolujte, že zhasly všechny indikátory na projektoru.
- 7** Připojte jednotku USB Flash s uloženým souborem dávkového nastavení k portu projektoru USB-A.
- 8** Stiskněte a podržte tlačítko [Menu] na dálkovém ovladači nebo ovládacím panelu a připojte napájecí kabel k projektoru.
- 9** Po rozsvícení všech indikátorů projektoru uvolněte tlačítko [Menu]. Když začnou blikat všechny indikátory, nastavení se zapisují. Po dokončení zápisu se projektor vypne.

Výstraha

Během zapisování souboru neodpojujte napájecí kabel ani jednotku USB flash od projektoru. Pokud je odpojen napájecí kabel nebo jednotka USB flash, projektor se nemusí spustit správně.

- 10** Odpojte jednotku USB flash.

Přenášení nastavení z počítače

Je možné kopírovat nastavení nabídky z jednoho projektoru do druhého projektoru stejného modelu propojením počítače a projektoru kabelem USB.



Tuto metodu dávkového nastavení lze použít s následujícími verzemi operačních systémů:

- Operační systém Windows 7 a novější
- Operační systém OS X 10.11.x a novější

- 1** Odpojte napájecí kabel od projektoru a zkontrolujte, že zhasly všechny indikátory na projektoru.
- 2** Připojte kabel USB k portu USB počítače a portu USB-B projektoru.
- 3** Stiskněte a podržte tlačítko [Esc] na dálkovém ovladači nebo ovládacím panelu a připojte napájecí kabel k projektoru.
- 4** Po rozsvícení všech indikátorů projektoru uvolněte tlačítko [Esc]. Počítač rozpozná tento projektor jako vyměnitelnou jednotku.
- 5** Otevřete ikonu nebo složku vyměnitelné jednotky a uložte soubor dávkového nastavení do počítače.



Název souboru dávkového nastavení je PJCONFDATA.bin. Pokud jej potřebujete změnit, připište text za PJCONFDATA s použitím výhradně alfanumerických znaků. Změníte-li část PJCONFDATA názvu souboru, projektor pravděpodobně nerozpozná soubor správně.

- 6** Odpojte zařízení USB (Windows) nebo přetáhněte ikonu vyměnitelné jednotky do koše (Mac).
- 7** Odpojte kabel USB. Vypněte projektor.
- 8** Odpojte napájecí kabel od projektoru, do kterého chcete zkopírovat nastavení, a zkontrolujte, že zhasly všechny indikátory na projektoru.
- 9** Připojte kabel USB k portu USB počítače a portu USB-B projektoru.

- 10** Stiskněte a podržte tlačítko [Menu] na dálkovém ovladači nebo ovládacím panelu a připojte napájecí kabel k projektoru.
- 11** Po rozsvícení všech indikátorů projektoru uvolněte tlačítko [Menu]. Počítač rozpozná tento projektor jako vyměnitelnou jednotku.
- 12** Zkopírujte soubor dávkového nastavení (PJCONFDATA.bin), který jste uložili v počítači, do složky nejvyšší úrovně vyměnitelné jednotky.



Kromě souboru dávkového nastavení nekopírujte na vyměnitelnou jednotku žádné jiné soubory ani složky.

- 13** Odpojte zařízení USB (Windows) nebo přetáhněte ikonu vyměnitelné jednotky do koše (Mac).
- 14** Odpojte kabel USB.
Když začnou blikat všechny indikátory, nastavení se zapisují. Po dokončení zápisu se projektor vypne.

Výstraha

Během zapisování souboru neodpojujte napájecí kabel od projektoru. Pokud je napájecí kabel odpojen, projektor se nemusí spustit správně.

» Související odkazy

- "Upozornění na chyby dávkového nastavení" [s.156](#)

Upozornění na chyby dávkového nastavení

Dojde-li při dávkovém nastavení k chybě, budete upozorněni indikátory projektoru. Zjistěte stav indikátorů projektoru a postupujte podle pokynů uvedených v následující tabulce.

Stav indikátoru	Problém a řešení
<ul style="list-style-type: none"> • Lampa: Oranžová - rychle bliká • Teplota: Oranžová - rychle bliká 	<p>Soubor dávkového nastavení může být poškozen nebo USB flash disk nebo USB kabel nemusí být připojen správně.</p> <p>Odpojte USB flash disk nebo USB kabel, odpojte a připojte napájecí kabel a poté to zkuste znovu.</p>
<ul style="list-style-type: none"> • Napájení: Modrá - rychle bliká • Stav: Modrá - rychle bliká • Lampa: Oranžová - rychle bliká • Teplota: Oranžová - rychle bliká 	<p>Zápis nastavení může selhat a může se objevit chyba ve firmwaru projektoru.</p> <p>Přestaňte projektor používat a odpojte zástrčku napájecího kabelu z elektrické zásuvky. Požádejte o pomoc společnost Epson.</p>

» Související odkazy

- "Stav indikátorů projektoru" [s.170](#)

Údržba projektoru

Při údržbě projektoru postupujte podle pokynů v těchto částech.

► Související odkazy

- "Údržba projektoru" [s.158](#)
- "Čištění objektivu" [s.159](#)
- "Čištění skříně projektoru" [s.160](#)
- "Údržba vzduchového filtru a větracích otvorů" [s.161](#)
- "Údržba lampy projektoru" [s.164](#)

Je třeba pravidelně čistit objektiv projektoru, vzduchový filtr a větrací otvory, aby se zabránilo omezení větrání a přehřívání projektoru.

Uživatel smí provádět pouze výměnu lampy, vzduchového filtru a baterií v dálkovém ovladači. Je-li třeba provést výměnu jiného dílu, kontaktujte společnost Epson nebo autorizované servisní středisko Epson.

Varování

Před čištěním některé části projektoru přístroj vypněte a odpojte napájecí kabel. Není-li v tomto návodu výslovně uvedeno jinak, zásadně neotevírejte žádný kryt na projektoru. Nebezpečně vysoké napětí uvnitř projektoru může způsobit vážné zranění.

Objektiv projektoru čistěte pravidelně nebo když zaregistrujete prach nebo šmouhy na jeho povrchu.

- Při odstraňování prachu nebo šmouh opatrně otřete objektiv speciálním papírem na čištění optiky.
- Je-li třeba odstranit silné šmouhy, navlhčete měkký a netřepivý hadřík čističem na optiku a objektiv opatrně otřete. Nestříkejte ani nenanášejte žádnou tekutinu přímo na objektiv.

Varování

Nepoužívejte čistič na optiku, který obsahuje hořlavý plyn. Žár z lampy projektoru by mohl způsobit požár.

Upozornění

Objektiv nečistěte čističem skla ani žádnými hrubými materiály a nevystavujte objektiv úderům; v opačném případě by mohlo dojít k jeho poškození. Nepoužívejte stlačený vzduch nebo plyny, které mohou zanechávat hořlavé zbytky.

Před čištením skříně projektoru přístroj vypněte a odpojte napájecí kabel.

- Prach nebo nečistoty odstraňte měkkým, suchým a netřepivým hadříkem.
- Silné nečistoty odstraňte měkkým hadříkem navlhčeným ve vodě a jemném mýdlovém prostředku. Nestříkejte tekutiny přímo na projektor.

Upozornění

K čištění projektoru nepoužívejte vosk, alkohol, benzín, ředidlo ani jiné chemické látky. Tyto látky mohou poškodit skřín přístroje. Nepoužívejte stlačený vzduch nebo plyny, které mohou zanechávat hořlavé zbytky.

Je důležité provádět pravidelnou údržbu filtru projektoru. Když se zobrazí upozornění na vysokou teplotu uvnitř projektoru, vyčistěte vzduchový filtr. Tyto součásti doporučujeme čistit po 10 000 hodinách* nebo 6 000 hodinách*. Pokud projektor používáte v prostředí se zvýšenou prašností, čištění provádějte častěji.

* Informace o intervalu údržby vzduchového filtru jsou uvedeny v části „Technické údaje projektoru“ v dodatku.

Upozornění

Není-li prováděna pravidelná údržba, projektor Epson vás upozorní, když teplota uvnitř projektoru dosáhne vysoké úrovně. Nečekejte s údržbou filtru projektoru, až se toto varování zobrazí, protože dlouhodobé vystavení vysokým teplotám může zkrátit životnost projektoru nebo lampy.

► Související odkazy

- "Čištění vzduchového filtru a větracích otvorů" [s.161](#)
- "Výměna vzduchového filtru" [s.161](#)
- "Seznam funkcí" [s.10](#)

Čištění vzduchového filtru a větracích otvorů

Vyčistěte vzduchový filtr a větrací otvory projektoru, když se v nich nashromáždí prach, nebo když se zobrazí žádost o jejich vyčištění.

1 Vypněte projektor a odpojte napájecí kabel.

2 Opatrně odstraňte prach malým vysavačem určeným pro počítače nebo velmi jemným štětcem (například malířským).

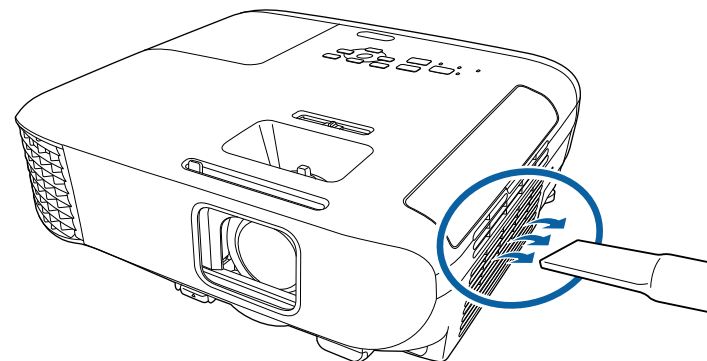

Vzduchový filtr lze vyjmout a očistit obě strany. Vzduchový filtr neperte ve vodě ani nečistěte čisticími prostředky nebo rozpouštědly.

Upozornění

Nepoužívejte stlačený vzduch. Plyny mohou zanechat hořlavé zbytky nebo zafoukat prach a nečistoty do objektivu projektoru nebo jiných citlivých částí.

3 Pokud prach nelze snadno odstranit nebo pokud je vzduchový filtr poškozený, vyměňte jej.

Výměna vzduchového filtru

V následujících případech je třeba vyměnit vzduchový filtr:

- Výzva k vyčištění nebo výměně vzduchového filtru se zobrazuje i po jeho vyčištění.
- Vzduchový filtr je protržený nebo poškozený.

Vzduchový filtr lze vyměnit, když je projektor nainstalován na stropě nebo na stole.

1 Vypněte projektor a odpojte napájecí kabel.

2 Otevřete kryt vzduchového filtru.

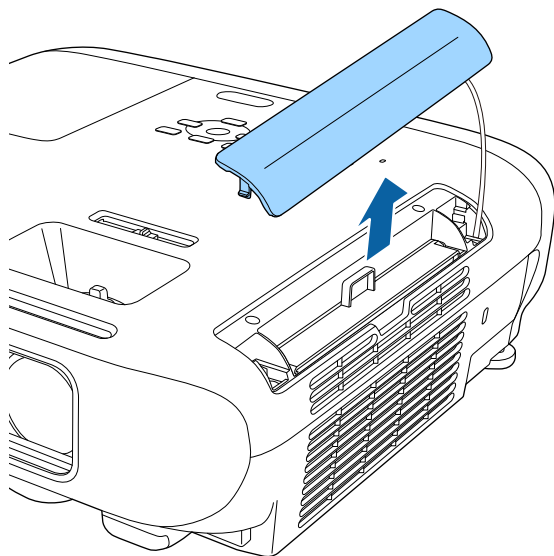

3 Vysuňte vzduchový filtr z projektoru.

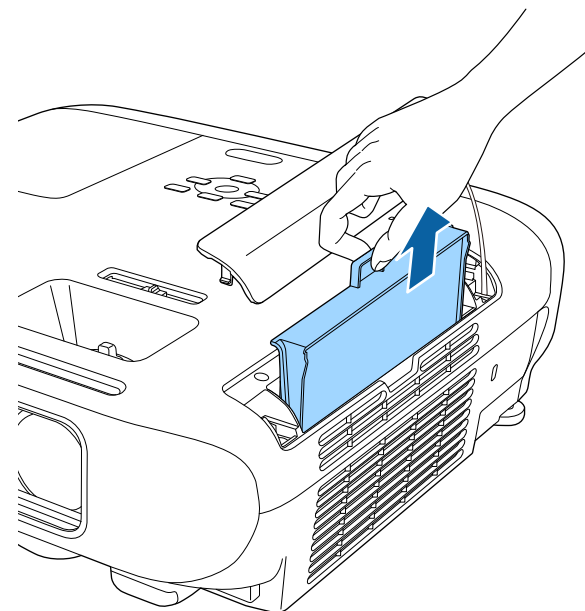

Použité vzduchové filtry likvidujte podle místních předpisů.

- Rámeček filtru: ABS
- Filtr: polyuretanová pěna

- 4** Vložte nový vzduchový filtr do projektoru podle obrázku a opatrně zatlačte, dokud nezacvakne na místo.

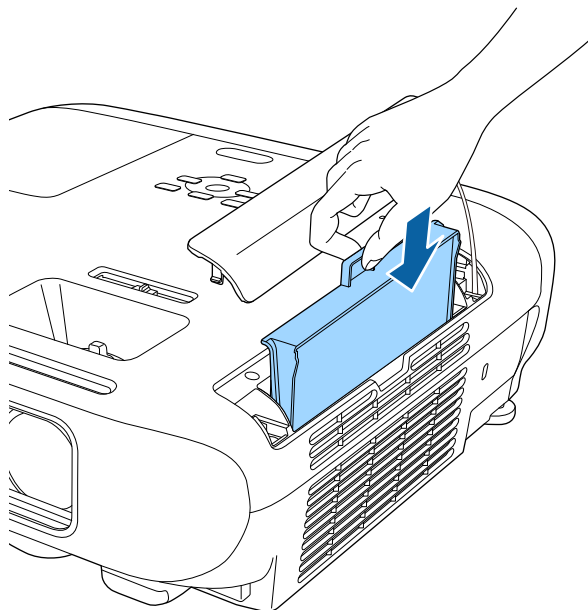

- 5** Zavřete kryt vzduchového filtru.

» **Související odkazy**

- "Náhradní díly" [s.186](#)

Tento projektor sleduje počet hodin provozu lampy a zobrazuje tento údaj v systému nabídek projektoru.

V následujících případech lampu co nejdříve vyměňte:

- Promítaný obraz ztmavne nebo se zhorší jeho kvalita
- Při zapnutí projektoru se zobrazí výzva k výměně lampy (zpráv se zobrazuje 100 hodin před očekávaným skončením životnosti lampy po dobu 30 sekund)



- Indikátor napájení projektoru bliká modře a indikátor lampy bliká oranžově.

Upozornění

- Budete-li lampu používat po uplynutí intervalu pro výměnu, zvyšuje se pravděpodobnost výbuchu lampy. Jakmile se zobrazí výzva k výměně lampy, vyměňte lampu co nejdříve za novou, i když lampa ještě funguje.
- Opakovaně nevypínejte a ihned nezapínejte napájení. Časté zapínání a vypínání napájení může zkrátit životnost lampy.
- V závislosti na vlastnostech lampy a na způsobu použití může lampa ztmavnout nebo přestat fungovat ještě před zobrazením výzvy k výměně lampy. Doporučujeme, abyste měli náhradní lampu vždy připravenou.
- Doporučujeme originální náhradní lampy Epson. Použití neoriginálních lamp může snížit kvalitu a bezpečnost promítání. Na poškození nebo závadu způsobenou použitím neoriginálních lamp se nemusí vztahovat záruka společnosti Epson.

► Související odkazy

- "Výměna lampy" s.164
- "Vynulování počítadla hodin lampy" s.167

- "Technické údaje projektoru" s.196
- "Stav indikátorů projektoru" s.170

Výměna lampy

Lampu lze vyměnit, když je projektor umístěn na stole nebo nainstalován na stropě.

⚠ Varování

- Před výměnou nechte lampu zcela vychladnout, aby nedošlo ke zranění.
- Lampu zásadně nerozebírejte ani neupravujte. V případě instalace upravené nebo demontované lampy hrozí nebezpečí požáru, úrazu elektrickým proudem, poškození nebo zranění.

- 1** Vypněte projektor a odpojte napájecí kabel.
- 2** Nechte lampu projektoru vychladnout alespoň jednu hodinu.
- 3** Šroubovákem přiloženým k náhradní lampě uvolněte šroubek, který zajišťuje kryt lampy.

Varování

Vyměňovaná lampa může být prasklá. Pokud vyměňujete lampu projektoru upevněného pod stropem, vždy předpokládejte, že lampa praskla, a stůjte vedle krytu lampy, nikoliv pod ním. Opatrně sejměte kryt lampy. Při odstraňování krytu lampy si počínejte opatrně, neboť skleněné části mohou spadnout a způsobit zranění. Pokud se nějaké střepy dostanou do očí nebo úst, ihned se obraťte na lékaře.

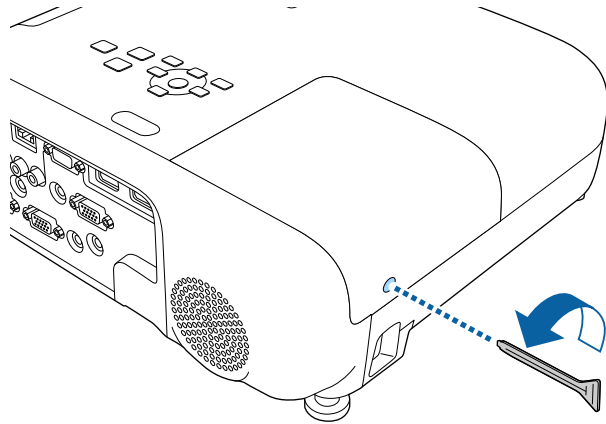

4 Vysuňte a sejměte kryt lampy.

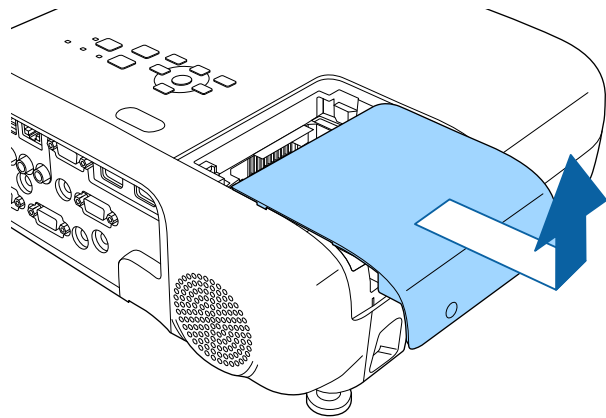

5 Uvolněte šroubky, které zajišťují lampu k projektoru. Šroubky nelze zcela vyšroubovat.

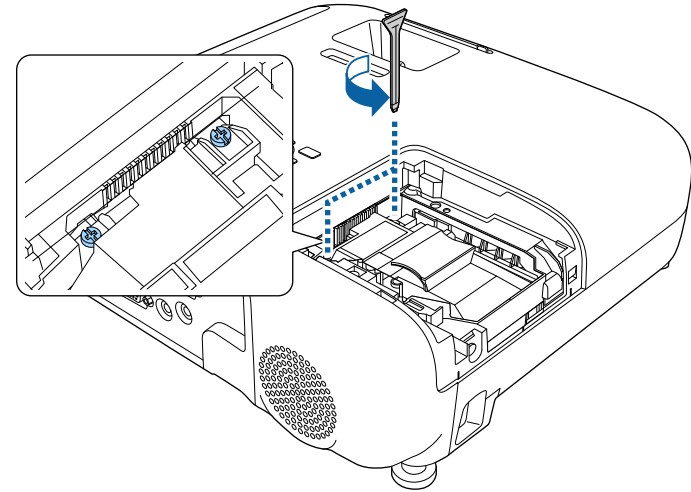

6 Uchopte výstupek lampy a lampu vyjměte.

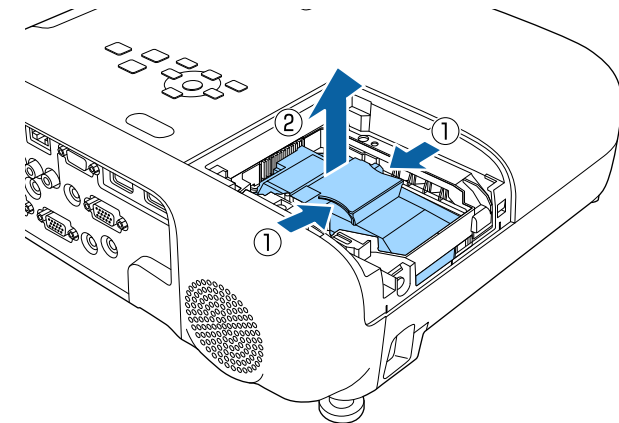



- Pokud při vyjímání lampy zjistíte, že je prasklá, požádejte o pomoc společnost Epson.
- Lampa(y) v tomto přístroji obsahuje(i) rtuť (Hg). Seznamte se s pokyny pro likvidaci nebo recyklaci podle místních zákonů a předpisů. Nesměšujte s běžným odpadem.

- 7** Opatrně zasuněte novou lampu do projektoru. Pokud nejde snadno zasunout, zkontrolujte, zda je správně zorientována.

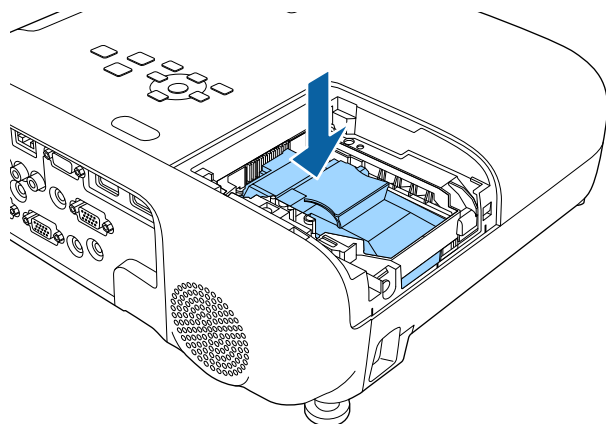

Upozornění

Nedotýkejte se žádné skleněné části lampy, aby nedošlo k jejímu předčasnému selhání.

- 8** Pevně lampu zatlačte a utáhněte zajišťovací šroubky.

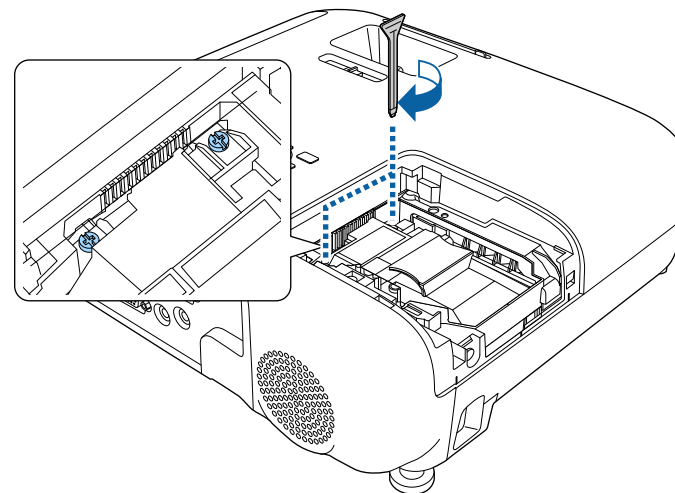

- 9** Nasadte kryt lampy a zajistěte šroubkem.

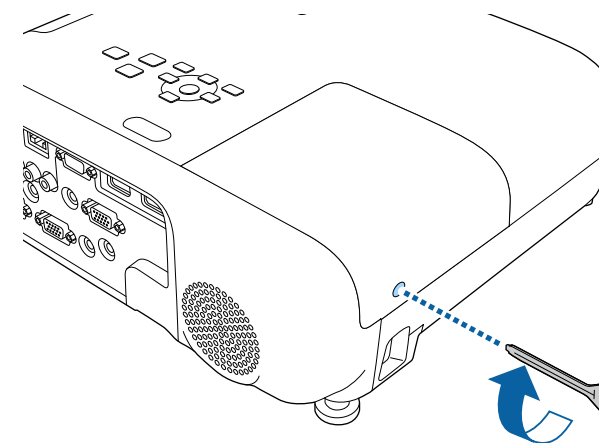



- Zkontrolujte, zda je kryt lampy řádně nasazen; v opačném případě se lampa nerozsvítí.
- Při nasazování krytu lampy nepoužívejte nadměrnou sílu a zajistěte, aby nebyl zdeformovaný.

Vynulujte počítadlo hodin lampy, aby bylo možné sledovat životnost nové lampy.

» Související odkazy

- "Náhradní díly" s.186

Vynulování počítadla hodin lampy

Po výměně lampy projektoru je nezbytné vynulovat počítadlo hodin lampy, aby se odstranila výzva k výměně lampy a aby bylo možné správně sledovat životnost lampy.



Pokud jste lampu nevyměnili, nenulujte počítadlo hodin lampy, aby byly zachovány odpovídající informace o provozu lampy.

- 1** Zapněte projektor.
- 2** Stiskněte tlačítko [Menu], vyberte nabídku **Reset** a stiskněte tlačítko [Enter].

- 3** Vyberte nabídku **Reset hodin lampy** a stiskněte tlačítko [Enter].

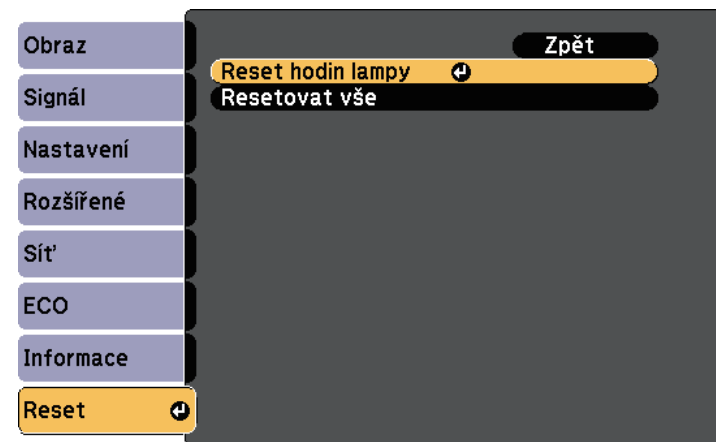

Zobrazí se dotaz, zda chcete vynulovat hodiny lampy.

- 4** Vyberte položku **Ano** a stiskněte tlačítko [Enter].
- 5** Stisknutím tlačítka [Menu] nebo [Esc] ukončete nabídky.

Řešení problémů

Setkáte-li se při používání projektoru s potížemi, zkuste vyhledat možná řešení v těchto částech.

► Související odkazy

- "Problémy s promítáním" [s.169](#)
- "Stav indikátorů projektoru" [s.170](#)
- "Používání oken nápovědy projektoru" [s.172](#)
- "Odstraňování problémů s obrazem nebo zvukem" [s.173](#)
- "Odstraňování problémů s ovládáním projektoru nebo dálkového ovladače" [s.179](#)
- "Řešení problémů se sítí" [s.181](#)

Pokud projektor nefunguje správně, vypněte jej, odpojte od elektrické zásuvky a potom jej znovu připojte a zapněte.

Pokud problém přetrvává, zkontrolujte, zda jsou splněny následující podmínky:

- Indikátory na projektoru mohou signalizovat problém.
- Systém nápovědy projektoru může zobrazovat informace o běžných problémech.
- Řešení uvedená v této příručce mohou pomoci odstranit řadu problémů.

Pokud žádné z těchto řešení problém neodstraní, požádejte společnost Epson o technickou podporu.

Indikátory na projektoru ukazují jeho stav a upozorňují na případný problém. Zjistěte stav a barvu indikátorů a potom vyhledejte řešení v této tabulce.



- Pokud indikátory vysílají signál, který není uveden v následující tabulce, vypněte projektor, odpojte jej od elektrické zásuvky a požádejte společnost Epson o pomoc.

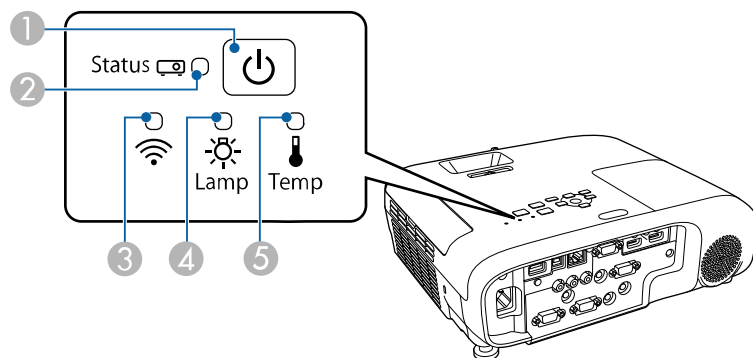

EB-E20/EB-E10/EB-E01/EB-E500

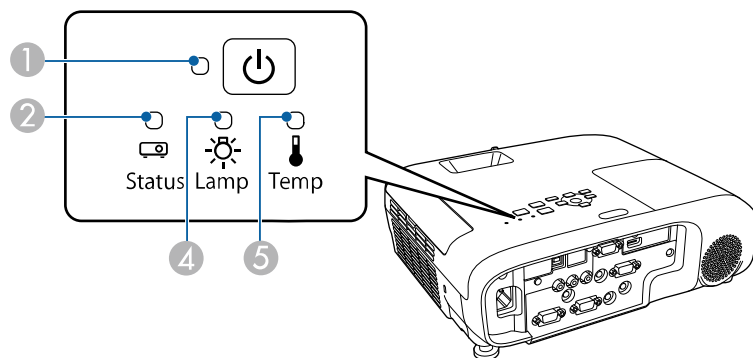



- 1 Indikátor napájení
- 2 Indikátor stavový
- 3 Indikátor bezdrátové sítě LAN

- 4 Indikátor lampy
- 5 Indikátor Temp (teplota)

Stav projektoru

Indikátor a stav	Problém a řešení
Napájení: Svítí modře Stav: Svítí modře Lampa: Vypnuto Teplota: Nesvítí	Normální provoz.
Napájení: Svítí modře Stav: Bliká modře Lampa: Vypnuto Teplota: Vypnuto	Zahřívání, vypínání nebo chlazení. Při zahřívání počkejte cca 30 sekund, než se zobrazí obraz. Během zahřívání, vypínání nebo chlazení jsou všechna tlačítka deaktivována.
Napájení: Svítí modře Stav: Vypnuto Lampa: Vypnuto Teplota: Nesvítí	Pohotovostní režim, úsporný režim nebo sledování. Stisknutím vypínače bude zahájeno promítání.
Napájení: Bliká modře Stav: Vypnuto Lampa: Vypnuto Teplota: Nesvítí	Příprava na sledování a všechny funkce jsou deaktivovány.
Napájení: Bliká modře Stav: Změna stavu indikátoru Lampa: Změna stavu indikátoru Teplota: Bliká oranžově	Projektor je přehřátý. <ul style="list-style-type: none"> • Zkontrolujte, zda větrací otvory a vzduchový filtr nejsou ucpany prachem nebo blokovány okolními předměty. • Vyčistěte nebo vyměňte vzduchový filtr. • Zkontrolujte, zda teplota prostředí není příliš vysoká.

Indikátor a stav	Problém a řešení
Napájení: Vypnuto Stav: Bliká modře Lampa: Vypnuto Teplota: Svítí oranžově	<p>Projektor se přehřál a vypnul. Nechte jej 5 minut vychladnout ve vypnutém stavu.</p> <ul style="list-style-type: none"> • Zkontrolujte, zda větrací otvory a vzduchový filtr nejsou ucpány prachem nebo blokovány okolními předměty. • Zkontrolujte, zda teplota prostředí není příliš vysoká. • Vyčistěte nebo vyměňte vzduchový filtr. • Používáte-li projektor ve vysoké nadm. výšce, nastavte položku Vysoká nadm. výška na Zapnuto v nabídce projektoru.  Rozšířené > Provoz > Vysoká nadm. výška • Pokud problém přetrvává, odpojte projektor a požádejte společnost Epson o pomoc.
Napájení: Vypnuto Stav: Bliká modře Lampa: Svítí oranžově Teplota: Nesvítí	<p>Došlo k problému s lampou.</p> <ul style="list-style-type: none"> • Zkontrolujte, zda lampa není spálená, prasklá nebo zda není nesprávně nainstalovaná. Lampu podle potřeby znovu usadte nebo vyměňte. • Vyčistěte vzduchový filtr. • Používáte-li projektor ve vysoké nadmořské výšce, nastavte položku Vysoká nadm. výška na Zapnuto v nabídce projektoru.  Rozšířené > Provoz > Vysoká nadm. výška • Pokud problém přetrvává, odpojte projektor a požádejte společnost Epson o pomoc. <p>Došlo k problému s krytem lampy.</p> <ul style="list-style-type: none"> • Ujistěte se, že je lampa nainstalovaná správně a že je a kryt zavřený. Pokud není správně nainstalovaná lampa nebo její kryt, lampa se nerozsvítí.
Napájení: Bliká modře Stav: Změna stavu indikátoru Lampa: Bliká oranžově Teplota: Změna stavu indikátoru	<p>Co nejdříve lampu vyměňte, aby se zabránilo poškození. Přestaňte projektor používat.</p>

Indikátor a stav	Problém a řešení
Napájení: Vypnuto Stav: Bliká modře Lampa: Vypnuto Teplota: Bliká oranžově	<p>Došlo k problému ventilátoru nebo snímače.</p> <p>Vypněte projektor, odpojte jej od elektrické zásuvky a požádejte společnost Epson o pomoc.</p>
Napájení: Vypnuto Stav: Bliká modře Lampa: Bliká oranžově Teplota: Nesvítí	<p>Vnitřní chyba projektoru.</p> <p>Vypněte projektor, odpojte jej od elektrické zásuvky a požádejte společnost Epson o pomoc.</p>
Napájení: Vypnuto Stav: Bliká modře Lampa: Bliká oranžově Teplota: Bliká oranžově	<p>Chyba automatické clony. Vypněte projektor, odpojte jej od elektrické zásuvky a požádejte společnost Epson o pomoc.</p>
Napájení: Vypnuto Stav: Bliká modře Lampa: Svítí oranžově Teplota: Svítí oranžově	<p>Chyba napájení (zátěž). Vypněte projektor, odpojte jej od elektrické zásuvky a požádejte společnost Epson o pomoc.</p>

Stav bezdrátové sítě LAN

Stav indikátoru bezdrátové sítě LAN	Problém a řešení
Svítí modře	Bezdrátová síť LAN je k dispozici.
Bliká modře (rychle)	Připojování k zařízení.
Bliká modře (pomalu)	Došlo k chybě. Vypněte a restartujte projektor.
Vypnuto	Bezdrátová síť LAN není k dispozici. Zkontrolujte, zda jsou správná nastavení bezdrátové sítě LAN.

» Související odkazy

- "Seznam funkcí" [s.10](#)
- "Čištění vzduchového filtru a větracích otvorů" [s.161](#)
- "Výměna vzduchového filtru" [s.161](#)
- "Výměna lampy" [s.164](#)

System nápovědy projektoru umožňuje zobrazit informace, které vám pomohou odstranit běžné problémy.

- 1 Zapněte projektor.
- 2 Stiskněte tlačítko [Home] na ovládacím panelu nebo na dálkovém ovladači.

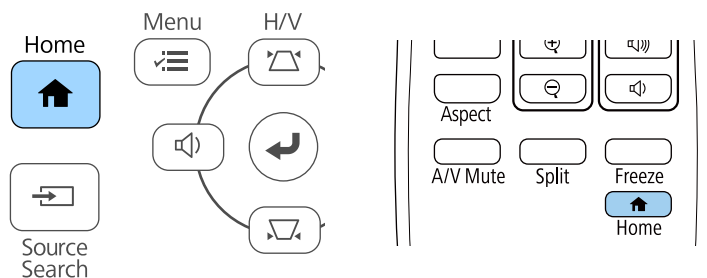

- 3 Vyberte **Nápověda** na Hlavní obrazovka.

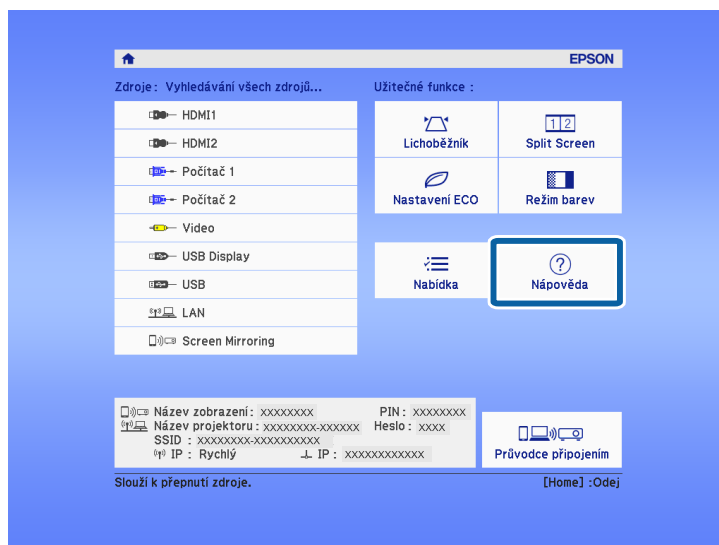

Zobrazí se nabídka nápovědy.

- 4 Pomocí tlačítek se šipkami nahoru a dolů označte problém, který chcete vyřešit.

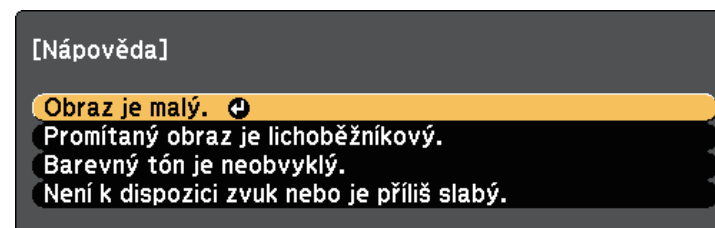

- 5 Stisknutím tlačítka [Enter] zobrazíte řešení.
- 6 Po dokončení proveďte jeden z následujících kroků.
 - Chcete-li najít řešení jiného problému, stiskněte tlačítko [Esc].
 - System nápovědy ukončíte stisknutím tlačítka [Menu].

Setkáte-li se s potížemi s promítáním obrazu nebo zvuku, zkuste vyhledat možná řešení v těchto částech.

► Související odkazy

- "Jak postupovat, když se nezobrazuje žádný obraz" [s.173](#)
- "Nesprávný obraz při použití funkce USB Display" [s.173](#)
- "Zobrazila se zpráva „Chybí signál“" [s.174](#)
- "Zobrazila se zpráva „Není podporováno“" [s.175](#)
- "Zobrazuje se pouze částečný obraz" [s.175](#)
- "Obraz není obdélníkový" [s.175](#)
- "Na obrazu je šum nebo statické poruchy" [s.176](#)
- "Obraz je rozmazaný nebo neostrý" [s.176](#)
- "Nesprávný jas nebo barvy obrazu" [s.177](#)
- "Odstraňování problémů se zvukem" [s.177](#)
- "Názvy souborů s obrázky se v PC Free nezobrazují správně" [s.178](#)

Jak postupovat, když se nezobrazuje žádný obraz

Když není obraz, zkuste následující postupy:

- Zkontrolujte, zda je kryt objektivu zcela otevřený.
- Stisknutím tlačítka [A/V Mute] na dálkovém ovladači zkontrolujte, zda není obraz dočasně vypnutý.
- Zkontrolujte, zda jsou řádně připojeny všechny nezbytné kabely a zda je zapnuto napájení projektoru a připojených zdrojů videa.
- Stisknutím vypínače probudte projektor z pohotovostního nebo úsporného režimu. Rovněž zkontrolujte, zda se připojený počítač nenachází v úsporném režimu nebo zda nezobrazuje prázdný spořič obrazovky.
- Pokud projektor nereaguje na stisknutí tlačítek na ovládacím panelu, tlačítka jsou pravděpodobně z bezpečnostních důvodů zablokována. Odemkněte tlačítka v nastavení **Provozní zámek** nebo zapněte projektor dálkovým ovladačem.
 - ☛ **Nastavení > Nastavení zámku > Provozní zámek**
- Upravte nastavení **Jas** v nabídce **Obraz** projektoru.
- Pro nastavení **Příkon** vyberte volbu **Vysoký** nebo **Střední**.

☛ ECO > Příkon

- Zkontrolujte nastavení **Zobrazení** v nabídce **Rozšířené** a ověřte, zda je položka **Zpráva** nastavena na **Zapnuto**.
- Projektorem pravděpodobně nebude možné přehrávat videa chráněná autorskými právy, která přehráváte v počítači. Další podrobnosti viz příručka k počítači.
- Při promítání obrazu prostřednictvím aplikace Windows Media Center zmenšete velikost obrazu z režimu celé obrazovky.
- Při promítání obrazu z aplikací s použitím Windows DirectX vypněte funkci DirectX.

► Související odkazy

- "Nastavení vstupního signálu - Nabídka Signál" [s.132](#)
- "Nastavení kvality obrazu – Nabídka Obraz" [s.131](#)
- "Nastavení konfigurace projektoru - Nabídka ECO" [s.148](#)
- "Nastavení konfigurace projektoru – Nabídka Rozšířené" [s.135](#)
- "Odemknutí tlačítek projektoru" [s.86](#)

Nesprávný obraz při použití funkce USB Display

Pokud se při použití funkce USB Display nepromítá žádný obraz nebo se obraz nezobrazuje správně, zkuste následující postupy:

- Stiskněte tlačítko [USB] na dálkovém ovladači.
- Odpojte a znovu připojte kabel USB.
- Zkontrolujte, zda je správně nainstalován software Epson USB Display. V závislosti na nastavení vašeho operačního systému nebo počítače se software nemusel nainstalovat automaticky. Stáhněte si nejaktuálnější software z následující webové stránky a nainstalujte jej. epson.sn/
- V operačním systému Mac vyberte ikonu **USB Display** ve složce **Dock**. Pokud se ikona nezobrazí v části **Dock**, poklepejte na položku **USB Display** ve složce **Applications**. Zvolíte-li v **Exit** v nabídce ikon **USB Display** možnost **Dock**, nabídka USB Display se při připojení kabelu USB automaticky nespustí.

- Pokud ukazatel myši bliká, vyberte volbu **Zvýšit plynulost pohybu ukazatele myši** v programu **Nastavení Epson USB Display** nebo v počítači.
 - Vypněte nastavení **Přenést okno s vrstvami** v programu **Nastavení Epson USB Display** v počítači.
 - Při promítání obrazu prostřednictvím aplikace Windows Media Center zmenšete velikost obrazu z režimu celé obrazovky.
 - Při promítání obrazu z aplikací s použitím Windows DirectX vypněte funkce DirectX.
- » **Související odkazy**
- "Připojení k počítači pro USB obraz a zvuk" [s.28](#)

Zobrazila se zpráva „Chybí signál“

Když se zobrazí zpráva "Chybí signál", zkuste následující postupy:

- Stiskněte tlačítko [Source Search] a počkejte několik sekund, než se zobrazí obraz.
 - Zapněte připojený počítač nebo zdroj videa a podle potřeby spusťte prezentaci stisknutím tlačítka přehrávání.
 - Zkontrolujte, zda jsou veškeré kabely nezbytné pro promítání řádně připojeny.
 - Promítáte-li z notebooku, zkontrolujte, zda je nastaven na zobrazení na externím zobrazovacím zařízení.
 - Podle potřeby vypněte projektor a připojený počítač nebo zdroj videa a potom je znovu zapněte.
 - Promítáte-li ze zdroje HDMI, nahraďte kabel HDMI kratším.
- » **Související odkazy**
- "Promítání z notebooku" [s.174](#)
 - "Promítání z notebooku Mac" [s.174](#)

Promítání z notebooku

Pokud se při promítání z notebooku zobrazí zpráva "Chybí signál", je třeba nastavit notebook pro zobrazení na externím zobrazovacím zařízení.

- 1** Stiskněte a podržte klávesu **Fn** notebooku a potom stiskněte klávesu s ikonou monitoru nebo klávesu **CRT/LCD**. Několik sekund počkejte, než se zobrazí obraz.
- 2** Chcete-li zobrazit obraz na monitoru notebooku a v projektoru, zkuste znovu stisknout stejné klávesy.
- 3** Pokud se na notebooku a v projektoru nezobrazí stejný obraz, v nástroji **Zobrazení** operačního systému Windows ověřte, zda je aktivován port externího zobrazovacího zařízení a zda je deaktivován režim rozšířené pracovní plochy.
- 4** Podle potřeby zkontrolujte nastavení vaší grafické karty a nastavte volbu více zobrazení na **Klonovat** nebo **Zrcadlení**.

Promítání z notebooku Mac

Pokud se při promítání z notebooku Mac zobrazí zpráva "Chybí signál", je třeba změnit nastavení notebooku ze zrcadleného zobrazení. (Podrobnosti viz příručka k notebooku.)

- 1** Otevřete nástroj **System Preferences** a vyberte volbu **Displays**.
- 2** Podle potřeby vyberte volbu **Display** nebo **Color LCD**.
- 3** Klepněte na kartu **Arrange** nebo **Arrangement**.
- 4** Vyberte volbu **Mirror Displays**.

Zobrazila se zpráva „Není podporováno“

Pokud se zobrazí zpráva "Není podporováno.", zkuste následující postupy:

- Zkontrolujte, zda je v nabídce **Signál** projektoru vybrán správný vstupní signál.
- Zkontrolujte, zda rozlišení monitoru počítače nepřesahuje rozlišení a frekvenční limity projektoru. Podle potřeby vyberte pro počítač jiné rozlišení zobrazení.

» Související odkazy

- "Nastavení vstupního signálu - Nabídka Signál" [s.132](#)
- "Podporovaná rozlišení zobrazení monitoru" [s.194](#)

Zobrazuje se pouze částečný obraz

Pokud se zobrazuje pouze částečný obraz, zkuste následující postupy:

- Promítáte-li z počítače pomocí počítačového VGA kabelu, stisknutím tlačítka [Auto] na dálkovém ovladači optimalizujete signál obrazu.
- Zkuste upravit pozici obrazu pomocí nastavení **Pozice** v nabídce **Signál** projektoru.
- Stisknutím tlačítka [Aspect] na dálkovém ovladači vyberte jiný poměr stran obrazu.
- Změňte nastavení **Rozlišení** v nabídce **Signál** projektoru podle signálu pro připojené zařízení.
- Pokud jste přiblížili nebo oddálili obraz pomocí tlačítek [E-Zoom], stisknutím tlačítka [Default] obnovíte původní velikost obrazu.
- Změnou nastavení zobrazení v počítači deaktivujte duální zobrazení a nastavte rozlišení v rámci limitů projektoru.
- Zkontrolujte rozlišení přidružené k souborům vaší prezentace a zjistěte, zda nebyly vytvořeny pro jiné rozlišení.
- Zkontrolujte, zda jste vybrali správný režim promítání. Použijte nastavení **Projekce** v nabídce **Rozšířené** projektoru.

» Související odkazy

- "Nastavení vstupního signálu - Nabídka Signál" [s.132](#)
- "Nastavení konfigurace projektoru – Nabídka Rozšířené" [s.135](#)
- "Podporovaná rozlišení zobrazení monitoru" [s.194](#)

Obraz není obdélníkový

Pokud promítaný obraz není rovnoměrně obdélníkový, zkuste následující postupy:

- Umístěte projektor pokud možno kolmo přímo před střed promítací plochy.
- Nastavte položku **Auto. lichoběžník S** na **Zapnuto** v nabídce **Nastavení** projektoru. Projektor automaticky opraví obraz při každém přemístění projektoru.
☛ **Nastavení > Lichoběžník > Lichoběž. - V/S > Auto. lichoběžník S**
- Nastavte položku **Nastavení lichob. H** na **Zapnuto** v nabídce **Nastavení** projektoru. Potom upravte posuvník vodorovného lichoběžníkového zkreslení tak, aby měl obraz tvar rovnostranného obdélníku.
☛ **Nastavení > Lichoběžník > Lichoběž. - V/S > Nastavení lichob. H**
- Stisknutím tlačítek korekce lichoběžníkového obrazu na projektoru upravte tvar obrazu.
- Pomocí nastavení Quick Corner upravte tvar obrazu.
☛ **Nastavení > Lichoběžník > Quick Corner**

» Související odkazy

- "Auto. lichoběžník S" [s.50](#)
- "Oprava tvaru obrazu pomocí tlačítek pro opravu lichoběžníkového obrazu" [s.51](#)
- "Oprava tvaru obrazu pomocí funkce Quick Corner" [s.52](#)
- "Oprava tvaru obrazu pomocí posuvníku vodorovného lichoběžníkového zkreslení" [s.50](#)

Na obrazu je šum nebo statické poruchy

Pokud jsou na promítaném obrazu elektronické (šum) nebo statické poruchy, zkuste následující postupy:

- Zkontrolujte kabely, kterými je připojen počítač nebo zdroj videa k projektoru. Musí splňovat následující podmínky:
 - Musí být odděleny od napájecího kabelu, aby nedocházelo k rušení
 - Musí být řádně zapojeny na obou koncích
 - Nesmí být připojeny k prodlužovacímu kabelu
- Zkontrolujte, zda nastavení v nabídce **Signál** odpovídají zdroji videa.
- Upravte nastavení **Odstranění prokladu** a **Potlačení šumu** v nabídce **Obraz** projektoru, pokud jsou pro konkrétní zdroj videa k dispozici.
 - ☛ **Obraz > Vylepšení obrazu > Potlačení šumu**
 - ☛ **Obraz > Vylepšení obrazu > Odstranění prokladu**
- Vyberte volbu **Automaticky** pro nastavení **Rozlišení** v nabídce **Signál** projektoru.
- Vyberte v počítači rozlišení videa a obnovovací frekvenci, které jsou kompatibilní s projektorem.
- Promítáte-li z počítače pomocí počítačového VGA kabelu, stisknutím tlačítka [Auto] na dálkovém ovladači budou automaticky upravena nastavení **Seřízení souběhu** a **Synchronizace**. Pokud obraz není upraven správně, ručně upravte nastavení **Seřízení souběhu** a **Synchronizace** v nabídce **Signál** projektoru.
- Pokud jste upravili tvar obrazu pomocí ovládacích prvků projektoru, zkuste vylepšit kvalitu obrazu snížením nastavení **Ostrost** v nabídce **Obraz** projektoru.
- Pokud jste připojili prodlužovací napájecí kabel, zkuste promítat bez něho a zjistěte, zda není příčinou rušení signálu.
- Používáte-li funkci USB Display, vypněte nastavení **Přenést okno s vrstvami** v programu **Nastavení Epson USB Display** v počítači.

» Související odkazy

- "Nastavení vstupního signálu - Nabídka Signál" [s.132](#)
- "Nastavení kvality obrazu – Nabídka Obraz" [s.131](#)
- "Podporovaná rozlišení zobrazení monitoru" [s.194](#)

Obraz je rozmazaný nebo neostrý

Pokud je promítaný obraz rozmazaný nebo neostrý, zkuste následující postupy:

- Upravte zaostření obrazu.
- Umístěte projektor dostatečně blízko k promítací ploše.
- Umístěte projektor tak, aby úhel korekce lichoběžníku nebyl tak široký, aby deformoval obraz.
- Očistěte objektiv projektoru.



Aby se zabránilo srážení vody na objektivu po přenesení projektoru z chladného prostředí, před použitím počkejte, až se projektor přizpůsobí pokojové teplotě.

- Vylepšete kvalitu obrazu úpravou nastavení **Ostrost** v nabídce **Obraz** projektoru.
- Promítáte-li z počítače pomocí počítačového VGA kabelu, stisknutím tlačítka [Auto] na dálkovém ovladači budou automaticky upravena nastavení seřízení souběhu a synchronizace. Pokud přetrvávají pruhy nebo celkové rozmazání, promítněte na plochu rovnoměrně vzorovaný obraz a ručně upravte nastavení **Seřízení souběhu** a **Synchronizace** v nabídce **Signál** projektoru.
- Promítáte-li obraz z počítače, použijte nižší rozlišení nebo vyberte rozlišení, které odpovídá nativnímu rozlišení projektoru.

» Související odkazy

- "Auto. lichoběžník S" [s.50](#)
- "Nastavení vstupního signálu - Nabídka Signál" [s.132](#)
- "Nastavení kvality obrazu – Nabídka Obraz" [s.131](#)
- "Podporovaná rozlišení zobrazení monitoru" [s.194](#)
- "Ostření obrazu pomocí ovladače zaostření" [s.55](#)
- "Čištění objektivu" [s.159](#)

Nesprávný jas nebo barvy obrazu

Pokud je promítaný obraz příliš tmavý nebo světlý nebo pokud barvy nejsou správné, zkuste následující postupy:

- Stisknutím tlačítka [Color Mode] na dálkovém ovladači vyzkoušejte různé barevné režimy pro obraz a prostředí.
- Zkontrolujte nastavení zdroje videa.
- Upravte dostupná nastavení v nabídce **Obraz** projektoru pro aktuální zdroj vstupu, například **Jas**, **Kontrast**, **Odstín** a **Sytost barev**.
- Zkontrolujte, zda jste vybrali správné nastavení **Videosignál** nebo **Rozsah videa** v nabídce **Signál** projektoru (pokud je pro váš zdroj obrazu k dispozici).

☛ **Signál > Upřesnit > Videosignál**

☛ **Signál > Upřesnit > Rozsah videa**

- Zkontrolujte, zda jsou všechny kabely řádně připojeny k projektoru a k videozařízení. Pokud jste připojili dlouhé kabely, zkuste použít kratší.
- Používáte-li možnost **ECO** jako nastavení **Příkon**, zkuste vybrat možnost **Vysoký** nebo **Střední**.

☛ **ECO > Příkon**



Ve vysokých nadmořských výškách nebo na místech s vysokými teplotami může obraz ztmavnout a pravděpodobně nebude možné upravit nastavení **Příkon**.

- Umístěte projektor dostatečně blízko k promítací ploše.
- Pokud obraz ztavně ztmavil, pravděpodobně bude třeba brzy vyměnit lampu.

» Související odkazy

- "Úpravy kvality obrazu (Režim barev)" [s.61](#)
- "Nastavení vstupního signálu - Nabídka Signál" [s.132](#)
- "Nastavení kvality obrazu – Nabídka Obraz" [s.131](#)
- "Nastavení konfigurace projektoru - Nabídka ECO" [s.148](#)

Odstraňování problémů se zvukem

Pokud není reprodukován žádný zvuk nebo pokud je hlasitost příliš nízká nebo vysoká, zkuste následující postupy:

- Upravte nastavení hlasitosti projektoru.
- Pokud jsou obraz a zvuk dočasně zastaveny, stisknutím tlačítka [A/V Mute] na dálkovém ovladači je obnovte.
- Zkontrolujte, zda je zapnutá hlasitost a zda je nastaven výstup zvuku pro správný zdroj v počítači nebo ve zdroji videa.
- Zkontrolujte zapojení zvukového kabelu mezi projektorem a zdrojem videa.
- Zkontrolujte, zda mají připojené zvukové kabely označení „Bez odporu“.
- Používáte-li funkci USB Display, zapněte nastavení **Výstup zvuku z projektoru** v programu **Nastavení Epson USB Display** v počítači.
- Vyberte správný vstup zvuku v nastavení **Nastavení A/V** v nabídce **Rozšířené** projektoru.
- Chcete-li používat připojený zdroj zvuku, když je projektor vypnutý, nastavte volbu **Pohotovostní režim** na **Komunikace zap.** a zkontrolujte, zda jsou volby **Nastavení A/V** správně nastaveny v nabídce **Rozšířené** projektoru.

☛ **ECO > Pohotovostní režim > Pohotovostní režim**

- Zkontrolujte nastavení **Hlasit. vstupu mik.** v nabídce **Nastavení** projektoru. Pokud je nastavení příliš vysoké, bude zvuk ostatních připojených zařízení příliš slabý.
- Pokud neslyšíte zvuk ze zdroje HDMI, nastavte připojené zařízení na výstup PCM.
- Když připojujete projektor k počítači Mac kabelem HDMI, ověřte, zda váš počítač Mac podporuje zvuk prostřednictvím portu HDMI. Pokud tomu tak není, je třeba připojit zvukový kabel.
- Pokud je nastavena minimální hlasitost pro počítač, zatímco je nastavena maximální hlasitost projektoru, šum se může zkombinovat. Zvyšte hlasitost v počítači a snižte hlasitost projektoru. (Při používání softwaru Epson iProjection (Windows/Mac) nebo USB Display.)

» Související odkazy

- "Připojení projektoru" [s.27](#)
- "Nastavení funkcí projektoru - Nabídka Nastavení" [s.133](#)
- "Nastavení konfigurace projektoru – Nabídka Rozšířené" [s.135](#)
- "Nastavení konfigurace projektoru - Nabídka ECO" [s.148](#)
- "Ovládání hlasitosti tlačítka hlasitosti" [s.63](#)

Názvy souborů s obrázky se v PC Free nezobrazují správně

Pokud je název některého souboru delší než plocha zobrazení nebo obsahuje nepodporované symboly, názvy souborů jsou v PC Free zkráceny nebo změněny. Zkraťte nebo změňte název souboru.

Setkáte-li se s problémy s ovládáním projektoru nebo dálkového ovladače, zkuste vyhledat možná řešení v těchto částech.

► Související odkazy

- "Odstraňování problémů se zapnutím nebo vypnutím projektoru" [s.179](#)
- "Problémy s dálkovým ovladačem" [s.179](#)
- "Odstraňování problémů s heslem" [s.180](#)
- "Zobrazila se zpráva „Baterie pro udržování času je téměř vybitá“" [s.180](#)

Odstraňování problémů se zapnutím nebo vypnutím projektoru

Pokud projektor nelze zapnout stisknutím vypínače nebo pokud se nečekaně vypne, zkuste následující postupy:

- Zkontrolujte, zda je napájecí kabel řádně připojen k projektoru a k funkční elektrické zásuvce.
- Pokud projektor nelze zapnout stisknutím vypínače na dálkovém ovladači, zkontrolujte baterie v ovladači a zkontrolujte, zda je k dispozici alespoň jeden dálkový ovladač v nastavení **Vzdálený přijímač** v nabídce **Nastavení** projektoru.
- Tlačítka projektoru jsou pravděpodobně z bezpečnostních důvodů zamknutá. Odemkněte tlačítka v nastavení **Provozní zámek** nebo zapněte projektor dálkovým ovladačem.

☛ **Nastavení > Nastavení zámku > Provozní zámek**

- Pokud lampa projektoru nečekaně zhasne, pravděpodobně uplynul interval nečinnosti pro přechod do úsporného režimu. Probudte projektor provedením libovolné operace. Chcete-li vypnout úsporný režim, vyberte volbu **Vypnuto** jako nastavení **Klidový režim** v nabídce **ECO** projektoru.
- Pokud lampa projektoru nečekaně zhasla, pravděpodobně je aktivován časovač vypnutí A/V. Chcete-li vypnout časovač vypnutí A/V, vyberte volbu **Vypnuto** jako nastavení **Časovač vypnutí A/V** v nabídce **ECO** projektoru.
- Pokud lampa projektoru nečekaně zhasla, pravděpodobně je aktivován časovač krytu čočky. Chcete-li vypnout čas krytu čočky, vyberte volbu **Vypnuto** jako nastavení **Čas krytu čočky** v nabídce **ECO** projektoru.

- Pokud lampa projektoru zhasne, indikátor stavu bliká a indikátor teploty svítí, projektor se přehřál a vypnul.
- V závislosti na nastavení projektoru mohou v pohotovostním režimu běžet chladicí ventilátory. Rovněž pokud se projektor obnoví z pohotovostního stavu, mohou ventilátory způsobovat nečekaný hluk. Nejedná se o závadu.
- Pravděpodobně došlo k závadě napájecího kabelu. Odpojte kabel a požádejte o pomoc společnost Epson.

► Související odkazy

- "Nastavení konfigurace projektoru - Nabídka ECO" [s.148](#)
- "Stav indikátorů projektoru" [s.170](#)
- "Nastavení funkcí projektoru - Nabídka Nastavení" [s.133](#)
- "Odemknutí tlačítek projektoru" [s.86](#)

Problémy s dálkovým ovladačem

Pokud projektor nereaguje na příkazy dálkového ovladače, zkuste následující postupy:

- Zkontrolujte, zda jsou v dálkovém ovladači správně nainstalovány baterie a zda nejsou vybité. V případě potřeby baterie vyměňte.
- Zkontrolujte, zda používáte dálkový ovladač v úhlu a dosahu příjmu projektoru.
- Zkontrolujte, zda se projektor nezahřívá nebo nevypíná.
- Zkontrolujte, zda není některé tlačítko na dálkovém ovladači zaseknuté a nezpůsobuje přechod do úsporného režimu. Uvolněním tlačítka probudte dálkový ovladač.
- Silné zářivkové osvětlení, přímé sluneční světlo nebo infračervené signály zařízení mohou kolidovat se snímači dálkového ovládání projektoru. Ztlumte osvětlení nebo přemístěte projektor dále od slunce nebo rušícího zařízení.
- Zkontrolujte, zda je v nastavení **Vzdálený přijímač** v nabídce **Nastavení** projektoru k dispozici alespoň jeden dálkový ovladač.

- Pokud je nastavení **Vzdálený přijímač** deaktivováno, stisknutím a podržením tlačítka [Menu] na dálkovém ovladači alespoň 15 sekund obnovte výchozí stav tohoto nastavení.
- Pokud jste dálkovému ovladači přiřadili číslo ID pro ovládání více projektorů, pravděpodobně bude třeba zkontrolovat nebo změnit nastavení ID.
- Stiskněte a podržte tlačítko [ID] a stiskněte tlačítko 0 (nula) na dálkovém ovladači. Výběrem 0 na dálkovém ovladači můžete ovládat všechny projektory bez ohledu na nastavení ID projektoru.
- Pokud dálkový ovladač ztratíte, můžete si objednat náhradní od společnosti Epson.

» Související odkazy

- "Používání dálkového ovladače" [s.36](#)
- "Nastavení funkcí projektoru - Nabídka Nastavení" [s.133](#)
- "Výběr projektoru, který chcete ovládat" [s.80](#)
- "Vložení baterií do dálkového ovladače" [s.35](#)

- ID uživatele: **EPSONREMOTE**
- Výchozí heslo: **guest**
- Pokud ztratíte dálkový ovladač, nelze zadat heslo. Objednejte nový u společnosti Epson.

Zobrazila se zpráva „Baterie pro udržování času je téměř vybitá“

Pokud se zobrazí zpráva "Baterie pro udržování času je téměř vybitá.", požádejte o pomoc společnost Epson.

Odstraňování problémů s heslem

Pokud nemůžete zadat nebo si vzpomenout na heslo, zkuste následující postupy:

- Pravděpodobně jste zapnuli ochranu heslem bez předchozího nastavení hesla. Zkuste zadat **0000** prostřednictvím dálkového ovladače.
- Pokud jste příliš často zadali nesprávné heslo a zobrazila se zpráva s kódem požadavku, poznamenejte si zobrazený kód a požádejte o pomoc společnost Epson. Po předložení kódu požadavku a dokladu o vlastnictví vám bude poskytnuta pomoc s odemknutím projektoru.
- Pokud jste nastavili heslo aplikace Epson Web Control a zapomenete ID uživatele nebo heslo, zkuste zadat následující:
 - ID uživatele: **EPSONWEB**
 - Výchozí heslo: **admin**
- Pokud jste nastavili Heslo Remote (v aplikaci Epson Web Control) a zapomenete ID uživatele nebo heslo, zkuste zadat následující:

Setkáte-li se s problémy s používáním projektoru v síti, zkuste vyhledat možná řešení v těchto částech.

► Související odkazy

- "Řešení v případě selhání bezdrátového ověření" [s.181](#)
- "Nelze přistupovat k projektoru prostřednictvím webu" [s.181](#)
- "Nejsou přijímány e-maily s upozorněním sítě" [s.181](#)
- "Odstraňování problémů se statickými poruchami obrazu při síťovém promítání" [s.182](#)
- "Odstraňování problémů s připojením pomocí funkce Screen Mirroring" [s.182](#)
- "Odstraňování problémů se statickými poruchami obrazu nebo zvuku při připojení Screen Mirroring" [s.182](#)

Řešení v případě selhání bezdrátového ověření

Máte-li potíže s ověřením, vyzkoušejte následující řešení:

- Pokud jsou nastavení bezdrátového připojení správná, ale ověření se nezdaří, pravděpodobně bude třeba zaktualizovat nastavení **Datum a čas**.
☛ **Rozšířené > Provoz > Datum a čas**
- Zkontrolujte nastavení **Zabezpečení** v nabídce **Síť** projektoru.
☛ **Síť > Na konfiguraci sítě > Bezdrát. LAN**
- Pokud je zabezpečení přístupového bodu WPA3-EAP, změňte nastavení přístupového bodu na WPA2/WPA3-EAP.

► Související odkazy

- "Nastavení konfigurace projektoru – Nabídka Rozšířené" [s.135](#)
- "Nabídka Síť - nabídka Bezdrátová síť LAN" [s.141](#)

Nelze přistupovat k projektoru prostřednictvím webu

Pokud nelze přistupovat k projektoru prostřednictvím webového prohlížeče, zkontrolujte, zda používáte správné ID a heslo.

- Jako ID uživatele zadejte **EPSONWEB**. (ID uživatele nelze měnit.)

- Jako heslo zadejte heslo nastavené v nabídce **Síť** projektoru. Výchozí heslo je **admin**.
- Zkontrolujte, zda máte přístup k síti s projektozem.
- Pokud je váš webový prohlížeč nastaven k připojení přes proxy server, nelze zobrazit obrazovku **Epson Web Control**. Provedte nastavení pro připojení bez použití proxy serveru.
- Pokud nastavíte položku **Pohotovostní režim** na **Komunikace zap.** v nabídce projektoru v pohotovostním režimu, zkontrolujte, zda je síťové zařízení zapnuté. Po zapnutí síťového zařízení zapněte projektor.
☛ **ECO > Pohotovostní režim > Pohotovostní režim**



V ID uživatele a heslu se rozlišují velká a malá písmena.

► Související odkazy

- "Nabídka Síť - nabídka Základní" [s.140](#)

Nejsou přijímány e-maily s upozorněním sítě

Pokud neobdržíte e-maily s upozorněním na problémy projektoru v síti, zkuste následující postupy:

- Zkontrolujte, zda je projektor zapnutý a správně připojený k síti. (Pokud došlo k vypnutí projektoru z důvodu chyby, e-mail pravděpodobně nebude doručen.)
- Zkontrolujte, zda jste správně provedli nastavení e-mailu s upozorněním projektoru v síťové nabídce **Oznámení** projektoru nebo v síťovém softwaru.
- Nastavte položku **Pohotovostní režim** v části **Komunikace zap.** tak, aby mohl síťový software monitorovat projektor v pohotovostním režimu.
☛ **ECO > Pohotovostní režim > Pohotovostní režim**
- Změňte nastavení **Port** podle prostředí vaší sítě.
☛ **ECO > Pohotovostní režim > Port**

► Související odkazy

- "Nabídka Síť - nabídka Oznámení" [s.145](#)

- "Nastavení konfigurace projektoru - Nabídka ECO" [s.148](#)

Odstraňování problémů se statickými poruchami obrazu při síťovém promítání

Pokud jsou při síťovém promítání na obrazu statické poruchy, vyzkoušejte následující postupy:

- Zkontrolujte, zda se mezi přístupovým bodem, počítačem, mobilním přístrojem a projektozem nenacházejí žádné překážky a vylepšete komunikaci změnou jejich umístění.
- Zkontrolujte, zda nejsou přístupový bod, počítač, mobilní zařízení a projektor příliš vzdáleny od sebe. Přemístěte je blíže k sobě navzájem a zkuste se znovu připojit.
- Zkontrolujte, zda nedochází k rušení jiným vybavením, například zařízením Bluetooth nebo mikrovlnnou troubou. Přemístěte rušivé zařízení na vzdálenější místo nebo rozšířte šířku bezdrátového pásma.
- Pokud poklesne rychlost připojení, snižte počet připojených zařízení.

Odstraňování problémů s připojením pomocí funkce Screen Mirroring

Pokud se nelze připojit k projektoru pomocí funkce Screen Mirroring, vyzkoušejte následující řešení:

- Zkontrolujte nastavení projektoru.
 - Vyberte možnost **Zapnuto** jako nastavení **Screen Mirroring** v nabídce **Sít** projektoru.
 - Změňte **Název zobrazení** tak, aby neobsahoval "-" v nabídce **Nast. Screen Mirroring** projektoru. V opačném případě se nemusí zobrazovat správně ve vašem mobilním zařízení.
 - ☛ **Sít > Nast. Screen Mirroring > Název zobrazení**
 - Vyberte volbu **Vypnuto** jako nastavení **Screen Mirroring** v nabídce **Sít** projektoru a znovu vyberte **Zapnuto**.

- Změňte nastavení **Provozní režim** a znovu se připojte.
 - ☛ **Sít > Nast. Screen Mirroring > Provozní režim**
- Zkontrolujte, zda k projektoru nejsou připojena žádná další zařízení s nastavením **Nelze přerušit**.
 - ☛ **Sít > Nast. Screen Mirroring > Rozšířené > Režim Schůzka**
- Změňte nastavení **Kanál** podle prostředí bezdrátové sítě LAN.
 - ☛ **Sít > Nast. Screen Mirroring > Rozšířené > Kanál**
- Zkontrolujte nastavení mobilního zařízení.
 - Zkontrolujte, zda jsou nastavení v mobilním zařízení správná.
 - Při novém připojování bezprostředně po odpojení může navázání připojení chvíli trvat. Chvilku počkejte a potom se znovu připojte.
 - Restartujte mobilní zařízení.
 - Jakmile se připojíte pomocí funkce Screen Mirroring, lze nahrát informace o připojení projektoru do mobilního zařízení. Pravděpodobně však nebude možné se znovu připojit k projektoru z nahraných informací. Vyberte projektor v seznamu dostupných zařízení.

► Související odkazy

- "Síťová nastavení projektoru - Nabídka Sít" [s.138](#)
- "Nabídka Sít - Nast. Screen Mirroring" [s.139](#)

Odstraňování problémů se statickými poruchami obrazu nebo zvuku při připojení Screen Mirroring

Pokud jsou při připojení prostřednictvím funkce Screen Mirroring na obrazu statické poruchy, vyzkoušejte následující řešení:

- Zabraňte zakrytí antény Wi-Fi mobilního zařízení.
- Používáte-li připojení Screen Mirroring a internetové připojení současně, obraz se může zastavit nebo může obsahovat ruchy. Ukončete internetové připojení, aby se rozšířilo bezdrátové pásmo a aby se zlepšila rychlost připojení mobilního zařízení.
- Zkontrolujte, zda promítaný obsah splňuje požadavky funkce Screen Mirroring.

- V závislosti na nastavení mobilního zařízení může dojít ke ztrátě připojení, když zařízení přejde do úsporného režimu. Zkontrolujte nastavení úsporného režimu mobilního zařízení.
- Zaktualizujte bezdrátový ovladač nebo firmware v mobilním zařízení.

► **Související odkazy**

- "Bezdrátové síťové promítání z mobilního přístroje (Screen Mirroring)"
[s.101](#)

Příloha

Tyto části obsahují technické údaje a důležitá upozornění k tomuto projektoru.

► Související odkazy

- "Volitelné příslušenství a náhradní díly" [s.185](#)
- "Velikost plátna a vzdálenost projektoru" [s.187](#)
- "Podporovaná rozlišení zobrazení monitoru" [s.194](#)
- "Technické údaje projektoru" [s.196](#)
- "Vnější rozměry" [s.201](#)
- "Požadavky softwaru USB Display na systém" [s.205](#)
- "Seznam bezpečnostních pokynů a symbolů" [s.206](#)
- "Glosář" [s.208](#)
- "Poznámky" [s.210](#)

K dispozici je následující volitelné příslušenství a náhradní díly. Tyto výrobky si zakupte v případě potřeby.

Následující seznam volitelného příslušenství a náhradních dílů je platný od ledna 2020.

Údaje o příslušenství mohou být změněny bez předchozího upozornění a dostupnost se může lišit v závislosti na zemi zakoupení.

► Související odkazy

- "Obrazovky" [s.185](#)
- "Kabely" [s.185](#)
- "Držáky" [s.185](#)
- "Rychlé bezdrátové připojení" [s.185](#)
- "Externí zařízení" [s.186](#)
- "Náhradní díly" [s.186](#)

Obrazovky

Přenosné 80 palcové promítací plátno ELPSC24

Přenosná svinovací promítací plátna. (Poměr stran 16:10)

Přenosné 50 palcové promítací plátno ELPSC32

Kompaktní plátno, které lze snadno přenášet. (poměr stran 4:3)

Mobilní 80 palcové promítací plátno typu X ELPSC21

Přenosná promítací plátna typu X. (Poměr stran 16:9)

Univerzální promítací plátno ELPSC26

Přenosné univerzální promítací plátno.

Kabely

Počítačový kabel ELPKC02 (1,8 m - pro mini D-sub 15 kolíků/mini D-Sub 15 kolíků)

Počítačový kabel ELPKC09 (3 m - pro mini D-sub 15 kolíků/mini D-Sub 15 kolíků)

Počítačový kabel ELPKC10 (20 m - pro mini D-sub 15 kolíků/mini D-Sub 15 kolíků)

Slouží pro připojení k portu Computer.

Držáky

Montážní konzola ELPMB23

Slouží k montáži projektoru pod strop.

Souprava bezpečnostního kabelu ELPWR01

Slouží ke spojení instalačního držáku a projektoru a zabraňuje pádu projektoru.

Stropní trubka (450 mm) ELPFP13

Stropní trubka (700 mm) ELPFP14

Slouží k montáži projektoru na zvýšený strop.



Při zavěšování projektoru pod strop jsou nutné zvláštní dovednosti. Požádejte o pomoc společnost Epson.

Rychlé bezdrátové připojení

Modul bezdrátové místní sítě LAN ELPAP11

Slouží k promítání obrazu z počítače prostřednictvím bezdrátové komunikace. (Kmitočtové pásmo: 2,4 GHz/5 GHz)

Externí zařízení

Projektor dokumentů ELPDC21/ELPDC13/ELPDC07

Použijte při promítání materiálů, jako jsou knihy, dokumenty OHP nebo fólie.

Měkká přenosná taška ELPKS69

(EB-W52/EB-W51/EB-X51/EB-E10/EB-FH06/EB-W06/EB-X06/EB-E01/EB-X500/EB-E500)

Slouží k přenášení projektoru v ruce.

Měkká přenosná taška ELPKS70

(EB-992F/EB-982W/EB-972/EB-118/EB-W49/EB-X49/EB-E20/EB-FH52)

Slouží k přenášení projektoru v ruce.

Náhradní díly

Lampa ELPLP97

Pro výměnu použité lampy.

Vzduchový filtr ELPAF54 (EB-992F/EB-982W/EB-972/EB-FH52)

Použijte jako náhradu za použité vzduchové filtry.

Vzduchový filtr ELPAF32

(EB-118/EB-W49/EB-X49/EB-E20/EB-W52/EB-W51/EB-X51/EB-E10/EB-FH06/EB-W06/EB-X06/EB-E01/EB-X500/EB-E500)

Použijte jako náhradu za použité vzduchové filtry.

Podle zde uvedené tabulky určete, jak daleko umístit projektor od promítací plochy podle velikosti promítaného obrazu.

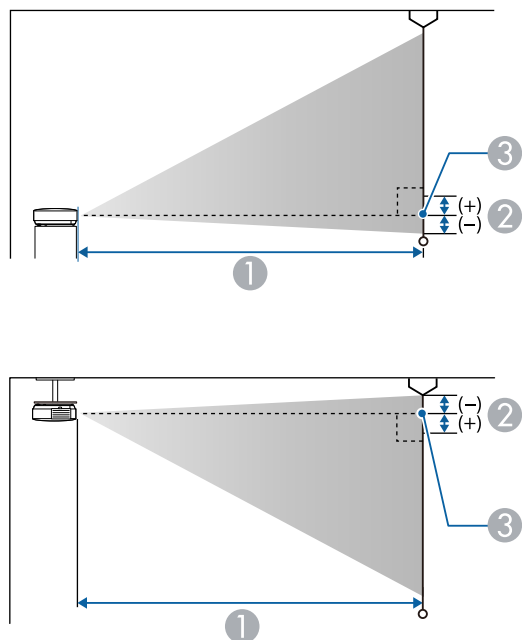

- ① Projekční vzdálenost (cm)
- ② Vzdálenost od středu objektivu k základně promítací plochy (nebo k horní části promítací plochy v případě zavěšení na stropě) (cm)
- ③ Střed objektivu

EB-E20/EB-E10/EB-E01/EB-E500

Velikost obrazu 4:3		①	②
		Minimální (Širokoúhlý) až maximální (Tele)	
30"	61 × 46	87 - 118	-5

Velikost obrazu 4:3		①	②
		Minimální (Širokoúhlý) až maximální (Tele)	
50"	102 × 76	146 - 198	-8
60"	122 × 91	176 - 238	-10
70"	142 × 107	205 - 278	-12
80"	163 × 122	235 - 318	-14
100"	203 × 152	294 - 398	-17
150"	305 × 229	442 - 598	-25
200"	406 × 305	590 - 797	-34
300"	610 × 457	886	-51
350"	711 × 533	1034	-59

Velikost obrazu 16:9		①	②
		Minimální (Širokoúhlý) až maximální (Tele)	
28"	62 × 35	88 - 120	1
30"	66 × 37	95 - 129	1
50"	111 × 62	159 - 216	1
60"	133 × 75	192 - 259	1
70"	155 × 87	224 - 303	2
80"	177 × 100	256 - 346	2
100"	221 × 125	321 - 433	2
150"	332 × 187	482 - 651	3
200"	443 × 249	643 - 869	5
300"	664 × 374	966	7
320"	708 × 398	1030	7

Velikost obrazu 16:10		①	②
		Minimální (Širokoúhlý) až maximální (Tele)	
29"	62 × 39	89 - 121	-1
30"	65 × 40	92 - 125	-1
50"	108 × 67	155 - 210	-2
60"	129 × 81	186 - 252	-3
70"	151 × 94	218 - 295	-3
80"	172 × 108	249 - 337	-4
100"	215 × 135	312 - 422	-4
150"	323 × 202	469 - 633	-7
200"	431 × 269	626 - 845	-9
300"	646 × 404	939	-13
330"	711 × 444	1034	-15

Velikost obrazu 4:3		①	②
		Minimální (Širokoúhlý) až maximální (Tele)	
250"	508 × 381	759 - 912	-42
300"	610 × 457	912 - 1095	-51

Velikost obrazu 16:9		①	②
		Minimální (Širokoúhlý) až maximální (Tele)	
28"	62 × 35	90 - 109	1
30"	66 × 37	97 - 117	1
40"	89 × 50	130 - 156	1
50"	111 × 62	163 - 196	1
60"	133 × 75	196 - 236	1
80"	177 × 100	263 - 316	2
100"	221 × 125	329 - 396	2
150"	332 × 187	495 - 595	3
200"	443 × 249	661 - 794	5
250"	553 × 311	827 - 994	6
275"	609 × 342	910 - 1093	6

EB-118/EB-X49/EB-X51/EB-X06/EB-X500

Velikost obrazu 4:3		①	②
		Minimální (Širokoúhlý) až maximální (Tele)	
30"	61 × 46	89 - 107	-5
40"	81 × 61	119 - 143	-7
50"	102 × 76	150 - 180	-8
60"	122 × 91	180 - 217	-10
80"	163 × 122	241 - 290	-14
100"	203 × 152	302 - 363	-17
150"	305 × 229	454 - 546	-25
200"	406 × 305	607 - 729	-34

Velikost obrazu 16:10		①	②
		Minimální (Širokoúhlý) až maximální (Tele)	
29"	62 × 39	91 - 110	-1
30"	65 × 40	94 - 113	-1
40"	86 × 54	126 - 152	-2

Velikost obrazu 16:10		①	②
		Minimální (Širokoúhlý) až maximální (Tele)	
50"	108 × 67	159 - 191	-2
60"	129 × 81	191 - 230	-3
80"	172 × 108	256 - 307	-4
100"	215 × 135	320 - 385	-4
150"	323 × 202	482 - 579	-7
200"	431 × 269	643 - 773	-9
250"	538 × 337	805 - 967	-11
280"	603 × 377	902 - 1083	-13

Velikost obrazu 4:3		①	②
		Minimální (Širokoúhlý) až maximální (Tele)	
29"	59 × 44	90 - 109	-4
30"	61 × 46	94 - 113	-4
40"	81 × 61	126 - 152	-5
50"	102 × 76	158 - 190	-7
60"	122 × 91	190 - 229	-8
70"	142 × 107	222 - 267	-10
80"	163 × 122	255 - 306	-11
100"	203 × 152	319 - 383	-14
150"	305 × 229	480 - 577	-20
200"	406 × 305	641 - 770	-27
280"	569 × 427	898 - 1079	-38

EB-W49/EB-W52/EB-W51/EB-W06

Velikost obrazu 16:10		①	②
		Minimální (Širokoúhlý) až maximální (Tele)	
33"	71 × 44	91 - 110	-4
35"	75 × 47	97 - 117	-4
40"	86 × 54	111 - 134	-5
50"	108 × 67	139 - 168	-6
60"	129 × 81	168 - 202	-7
80"	172 × 108	225 - 270	-10
100"	215 × 135	281 - 338	-12
150"	323 × 202	424 - 509	-18
200"	431 × 269	566 - 680	-24
320"	689 × 431	907 - 1089	-39

Velikost obrazu 16:9		①	②
		Minimální (Širokoúhlý) až maximální (Tele)	
32"	71 × 40	91 - 109	-2
35"	77 × 44	99 - 120	-2
40"	89 × 50	114 - 137	-2
50"	111 × 62	143 - 172	-3
60"	133 × 75	172 - 208	-3
70"	155 × 87	202 - 243	-4
80"	177 × 100	231 - 278	-4
100"	221 × 125	289 - 348	-5
150"	332 × 187	435 - 523	-8
200"	443 × 249	582 - 699	-11

Velikost obrazu 16:9		①	②
		Minimální (Širokoúhlý) až maximální (Tele)	
310"	686 × 386	903 - 1084	-17

EB-FH06

Velikost obrazu 16:9		①	②
		Minimální (Širokoúhlý) až maximální (Tele)	
34"	75 × 42	91 - 109	-3
40"	89 × 50	107 - 129	-3
50"	111 × 62	135 - 162	-4
60"	133 × 75	162 - 195	-5
80"	177 × 100	217 - 261	-7
100"	221 × 125	272 - 327	-8
150"	332 × 187	410 - 492	-12
200"	443 × 249	547 - 658	-16
250"	553 × 311	685 - 823	-20
332"	735 × 413	911 - 1094	-27

Velikost obrazu 4:3		①	②
		Minimální (Širokoúhlý) až maximální (Tele)	
28"	57 × 43	91 - 110	-3
30"	61 × 46	98 - 118	-3
40"	81 × 61	132 - 159	-4
50"	102 × 76	165 - 199	-5

Velikost obrazu 4:3		①	②
		Minimální (Širokoúhlý) až maximální (Tele)	
60"	122 × 91	199 - 240	-6
80"	163 × 122	266 - 320	-8
100"	203 × 152	334 - 401	-10
150"	305 × 229	502 - 603	-15
200"	406 × 305	671 - 806	-20
250"	508 × 381	839 - 1008	-25

Velikost obrazu 16:10		①	②
		Minimální (Širokoúhlý) až maximální (Tele)	
40"	86 × 54	116 - 140	-4
50"	108 × 67	146 - 176	-4
60"	129 × 81	175 - 211	-5
70"	151 × 94	205 - 247	-6
80"	172 × 108	235 - 283	-7
100"	215 × 135	294 - 354	-9
150"	323 × 202	443 - 533	-13
200"	431 × 269	592 - 711	-18
250"	538 × 337	741 - 890	-22
280"	603 × 377	830 - 997	-25

EB-972

Velikost obrazu 4:3		①	②
		Minimální (Širokoúhlý) až maximální (Tele)	
27"	55 × 41	85 - 140	-2
40"	81 × 61	128 - 208	-3
50"	102 × 76	160 - 261	-4
60"	122 × 91	193 - 314	-4
80"	163 × 122	258 - 420	-6
100"	203 × 152	323 - 525	-7
150"	305 × 229	486 - 789	-11
200"	406 × 305	649 - 1054	-15
250"	508 × 381	812 - 1318	-19
262"	532 × 399	852 - 1381	-20

Velikost obrazu 16:9		①	②
		Minimální (Širokoúhlý) až maximální (Tele)	
25"	55 × 31	86 - 141	3
30"	66 × 37	104 - 170	4
40"	89 × 50	139 - 227	5
50"	111 × 62	175 - 285	6
60"	133 × 75	210 - 342	8
80"	177 × 100	281 - 458	10
100"	221 × 125	352 - 573	13
120"	266 × 149	424 - 688	15
150"	332 × 187	530 - 860	19

Velikost obrazu 16:9		①	②
		Minimální (Širokoúhlý) až maximální (Tele)	
200"	443 × 249	708 - 1148	25
241"	534 × 300	853 - 1384	30

Velikost obrazu 16:10		①	②
		Minimální (Širokoúhlý) až maximální (Tele)	
25"	54 × 34	84 - 137	1
30"	65 × 40	101 - 165	2
40"	86 × 54	135 - 221	2
50"	108 × 67	170 - 277	3
60"	129 × 81	205 - 333	3
80"	172 × 108	274 - 445	4
100"	215 × 135	343 - 557	6
120"	258 × 162	412 - 669	7
150"	323 × 202	516 - 837	8
200"	431 × 269	689 - 1117	11
247"	532 × 333	851 - 1380	14

EB-982W

Velikost obrazu 16:10		①	②
		Minimální (Širokoúhlý) až maximální (Tele)	
29"	62 × 39	85 - 140	-1
35"	75 × 47	103 - 169	-1

Velikost obrazu 16:10		①	②
		Minimální (Širokoúhlý) až maximální (Tele)	
40"	86 × 54	118 - 193	-1
50"	108 × 67	149 - 243	-2
60"	129 × 81	179 - 292	-2
80"	172 × 108	239 - 390	-3
100"	215 × 135	300 - 488	-3
150"	323 × 202	451 - 733	-5
200"	431 × 269	603 - 979	-7
280"	603 × 377	845 - 1371	-9

Velikost obrazu 4:3		①	②
		Minimální (Širokoúhlý) až maximální (Tele)	
26"	53 × 40	86 - 142	-1
30"	61 × 46	100 - 164	-1
40"	81 × 61	134 - 219	-2
50"	102 × 76	169 - 275	-2
60"	122 × 91	203 - 331	-2
70"	142 × 107	237 - 386	-3
80"	163 × 122	271 - 442	-3
100"	203 × 152	340 - 553	-4
150"	305 × 229	511 - 831	-6
200"	406 × 305	682 - 1108	-8
240"	488 × 366	820 - 1330	-9

Velikost obrazu 16:9		①	②
		Minimální (Širokoúhlý) až maximální (Tele)	
29"	64 × 36	87 - 143	1
35"	77 × 44	106 - 174	1
40"	89 × 50	122 - 199	1
50"	111 × 62	153 - 249	2
60"	133 × 75	184 - 300	2
70"	155 × 87	215 - 350	2
80"	177 × 100	246 - 401	3
100"	221 × 125	308 - 502	3
150"	332 × 187	464 - 754	5
200"	443 × 249	619 - 1006	7
270"	598 × 336	837 - 1359	9

EB-992F/EB-FH52

Velikost obrazu 16:9		①	②
		Minimální (Širokoúhlý) až maximální (Tele)	
30"	66 × 37	87 - 142	0
40"	89 × 50	116 - 190	0
50"	111 × 62	146 - 238	0
60"	133 × 75	176 - 286	0
80"	177 × 100	235 - 382	0
100"	221 × 125	295 - 478	0
150"	332 × 187	443 - 719	0
200"	443 × 249	591 - 959	1

Velikost obrazu 16:9		①	②
		Minimální (Širokoúhlý) až maximální (Tele)	
250"	553 × 311	740 - 1200	1
300"	664 × 374	888 - 1441	1

Velikost obrazu 4:3		①	②
		Minimální (Širokoúhlý) až maximální (Tele)	
25"	51 × 38	88 - 145	0
30"	61 × 46	107 - 174	0
40"	81 × 61	143 - 233	0
60"	122 × 91	216 - 351	0
80"	163 × 122	288 - 468	0
100"	203 × 152	361 - 586	0
120"	244 × 183	434 - 704	0
150"	305 × 229	543 - 880	1
200"	406 × 305	724 - 1175	1
220"	447 × 335	797 - 1293	1
245"	498 × 373	888 - 1440	1

Velikost obrazu 16:10		①	②
		Minimální (Širokoúhlý) až maximální (Tele)	
28"	60 × 38	87 - 143	0
30"	65 × 40	94 - 153	0
40"	86 × 54	126 - 205	0

Velikost obrazu 16:10		①	②
		Minimální (Širokoúhlý) až maximální (Tele)	
60"	129 × 81	190 - 309	0
80"	172 × 108	254 - 413	0
100"	215 × 135	319 - 517	0
120"	258 × 162	383 - 621	0
150"	323 × 202	479 - 777	1
200"	431 × 269	640 - 1037	1
250"	538 × 337	800 - 1297	1
277"	597 × 373	887 - 1438	1

V těchto tabulkách jsou uvedeny kompatibilní obnovovací frekvence a rozlišení pro jednotlivé kompatibilní formáty zobrazení videa.

Počítačový signál (analogový RGB)

Signál	Obnovovací kmitočet (Hz)	Rozlišení (body)
VGA	60/72/75/85	640 × 480
SVGA	60/72/75/85	800 × 600
XGA	60/70/75/85	1024 × 768
WXGA	60	1280 × 768
	60	1366 × 768
	60/75/85	1280 × 800
WXGA+	60/75/85	1440 × 900
WXGA++	60	1600 × 900
SXGA	70/75/85	1152 × 864
	60/75/85	1280 × 960
	60/75/85	1280 × 1024
SXGA+	60/75	1400 × 1050
WSXGA+ *	60	1680 × 1050
UXGA	60	1600 × 1200
1920 × 1080 **	50/60	1920 × 1080

* K dispozici pouze pro projektory s rozlišením Full HD (1 920 × 1 080) nebo WXGA (1 280 × 800) a kompatibilní, pouze když je vybrána možnost **Širokouhlý** jako nastavení **Rozlišení** v nabídce **Signál** projektoru.

** K dispozici pouze pro projektory s rozlišením Full HD (1 920 × 1 080).

I když jsou na vstupu jiné signály než výše uvedené, obraz bude pravděpodobně možné promítnout. Některé funkce však nemusí být podporovány.

Kompozitní video

Signál	Obnovovací kmitočet (Hz)	Rozlišení (body)
TV (NTSC)	60	720 × 480
TV (SECAM)	50	720 × 576
TV (PAL)	50/60	720 × 576

Vstupní signály portu HDMI

Signál	Obnovovací kmitočet (Hz)	Rozlišení (body)
VGA	60	640 × 480
SVGA	60	800 × 600
XGA	60	1024 × 768
WXGA	60	1280 × 800
	60	1366 × 768
WXGA+	60	1440 × 900
WXGA++	60	1600 × 900
SXGA	60	1280 × 960
	60	1280 × 1024
SXGA+	60	1400 × 1050
WSXGA+ *	60	1680 × 1050
UXGA	60	1600 × 1200
1920 × 1080	50/60	1920 × 1080
WUXGA (Reduced Blanking) **	60	1920 × 1200
SDTV (480i/480p)	59,94	720 × 480
SDTV (576i/576p)	50	720 × 576
HDTV (720p)	50/59,94/60	1280 × 720
HDTV (1080i)	50/59,94/60	1920 × 1080
HDTV (1080p)	23,98/24/29,97/30/50/59,94/60	1920 × 1080

* K dispozici pouze pro projektory s rozlišením Full HD (1 920 × 1 080) nebo WXGA (1 280 × 800).

** K dispozici pouze pro projektory s rozlišením Full HD (1 920 × 1 080).

EB-972/EB-118/EB-X49/EB-E20/EB-X51/EB-E10/EB-X06/EB-E01/EB-X500/EB-E500

Název produktu	EB-972/EB-118/EB-X49/EB-E20/EB-X51/EB-E10/EB-X06/EB-E01/EB-X500/EB-E500
Rozměry	EB-972 309 (Š) × 90 (V) × 282 (H) mm (bez vystupující části) EB-118/EB-X49/EB-E20 302 (Š) × 87 (V) × 249 (H) mm (bez vystupující části) EB-X51/EB-E10/EB-X06/EB-E01/EB-X500/EB-E500 302 (Š) × 77 (V) × 234 (H) mm (bez vystupující části)
Velikost panelu LCD	0,55"
Projekční metoda	Polysilikonová aktivní matice TFT
Rozlišení	786 432 pixelů XGA (1 024 (Š) × 768 (V) bodů) × 3
Úprava zaostření	Ruční
Nastavení lupy	EB-972 1 až 1,6 (optický zoom) EB-118/EB-X49/EB-X51/EB-X06/EB-X500 1 až 1,2 (optický zoom) EB-E20/EB-E10/EB-E01/EB-E500 1 až 1,35 (digitální zoom)
Lampa	EB-972 Lampa UHE, 230 W, model č.: ELPLP97 EB-118/EB-X49/EB-E20/EB-X51/EB-E10/EB-X06/EB-E01/EB-X500/EB-E500 Lampa UHE, 210 W, model č.: ELPLP97

Životnost lampy	EB-972 Vysoký režim příkonu: až 6 500 hodin Střední režim příkonu: až 10 000 hodin ECO režim příkonu: až 17 000 hodin EB-118 Vysoký režim příkonu: až 8 000 hodin Střední režim příkonu: až 10 000 hodin ECO režim příkonu: až 17 000 hodin EB-X49/EB-E20/EB-X51/EB-E10/EB-X06/EB-E01/EB-X500/EB-E500 Vysoký režim příkonu: až 6 000 hodin ECO režim příkonu: až 12 000 hodin
Interval údržby vzduchového filtru	EB-972 10 000 hodin EB-118/EB-X49/EB-E20/EB-X51/EB-E10/EB-X06/EB-E01/EB-X500/EB-E500 6 000 hodin
Max. výkon audiovýstupů	EB-972/EB-118 16 W EB-X49/EB-E20 5 W EB-X51/EB-E10/EB-X06/EB-E01/EB-X500/EB-E500 2 W
Reproduktor	1
Napájení	100-240V AC±10% 50/60Hz 3,5 - 1,6 A
Příkon (100 až 120 V)	Provozní: 345 W
Příkon (220 až 240 V)	Provozní: 327 W
Spotřeba v pohotovostním režimu	Komunikace zap.: 2,0 W Komunikace vyp.: 0,3 W
Provozní nadmořská výška	Nadmořská výška 0 až 3 048 m

Provozní teplota *	Nadmořská výška 0 až 2 286 m: +5 až +40°C (bez kondenzace) Nadmořská výška 2 287 až 3 048 m: +5 až +35°C (vlhkost 20 až 80%, bez kondenzace)
Skladovací teplota	-10 až +60°C (vlhkost 10 až 90 %, bez kondenzace)
Hmotnost	EB-972: Přibl. 3,1 kg EB-118: Přibl. 2,8 kg EB-X49/EB-E20: Přibl. 2,7 kg EB-X51/EB-X06/EB-X500: Přibl. 2,5 kg EB-E10/EB-E01/EB-E500: Přibl. 2,4 kg

* Pokud se příliš zvýší okolní teplota, lampa se automaticky zeslabí. (Přibližně 35°C v nadmořské výšce 0 až 2 286 m a přibližně 30°C v nadmořské výšce 2 287 až 3 048 m; může to ovšem záviset na okolním prostředí.)

EB-982W/EB-W49/EB-W52/EB-W51/EB-W06

Název produktu	EB-982W/EB-W49/EB-W52/EB-W51/EB-W06
Rozměry	EB-982W 309 (Š) × 90 (V) × 282 (H) mm (bez vystupující části) EB-W49 302 (Š) × 87 (V) × 249 (H) mm (bez vystupující části) EB-W52 302 (Š) × 87 (V) × 234 (H) mm (bez vystupující části) EB-W51/EB-W06 302 (Š) × 77 (V) × 234 (H) mm (bez vystupující části)
Velikost panelu LCD	0,59"
Projekční metoda	Polysilikonová aktivní matice TFT

Rozlišení	1 024 000 pixelů WXGA (1 280 (Š) × 800 (V) bodů) × 3
Úprava zaostření	Ruční
Nastavení lupy	EB-982W 1 až 1,6 (optický zoom) EB-W49/EB-W52/EB-W51/EB-W06 1 až 1,2 (optický zoom)
Lampa	EB-982W Lampa UHE, 230 W, model č.: ELPLP97 EB-W49/EB-W52/EB-W51/EB-W06 Lampa UHE, 210 W, model č.: ELPLP97
Životnost lampy	EB-982W Vysoký režim příkonu: až 6 500 hodin Střední režim příkonu: až 10 000 hodin ECO režim příkonu: až 17 000 hodin EB-W49 Vysoký režim příkonu: až 8 000 hodin Střední režim příkonu: až 10 000 hodin ECO režim příkonu: až 17 000 hodin EB-W52/EB-W51/EB-W06 Vysoký režim příkonu: až 6 000 hodin ECO režim příkonu: až 12 000 hodin
Interval údržby vzduchového filtru	EB-982W 10 000 hodin EB-W49/EB-W52/EB-W51/EB-W06 6 000 hodin
Max. výkon audiovýstupů	EB-982W 16 W EB-W49 5 W EB-W52/EB-W51/EB-W06 2 W
Reproduktor	1

Napájení	100-240V AC±10% 50/60Hz 3,5 - 1,6 A
Příkon (100 až 120 V)	Provozní: 345 W
Příkon (220 až 240 V)	Provozní: 327 W
Spotřeba v pohotovostním režimu	Komunikace zap.: 2,0 W Komunikace vyp.: 0,3 W
Provozní nadmořská výška	Nadmořská výška 0 až 3 048 m
Provozní teplota *	Nadmořská výška 0 až 2 286 m: +5 až +40°C (bez kondenzace) Nadmořská výška 2 287 až 3 048 m: +5 až +35°C (vlhkost 20 až 80%, bez kondenzace)
Skladovací teplota	-10 až +60°C (vlhkost 10 až 90 %, bez kondenzace)
Hmotnost	EB-982W: Přibl. 3,1 kg EB-W52: Přibl. 2,6 kg EB-W49: Přibl. 2,7 kg EB-W51/EB-W06: Přibl. 2,5 kg

* Pokud se příliš zvýší okolní teplota, lampa se automaticky zeslabí. (Přibližně 35°C v nadmořské výšce 0 až 2 286 m a přibližně 30°C v nadmořské výšce 2 287 až 3 048 m; může to ovšem záviset na okolním prostředí.)

EB-992F/EB-FH52/EB-FH06

Název produktu	EB-992F/EB-FH52/EB-FH06
Rozměry	EB-992F/EB-FH52 309 (Š) × 90 (V) × 282 (H) mm (bez vystupující části) EB-FH06 302 (Š) × 87 (V) × 249 (H) mm (bez vystupující části)
Velikost panelu LCD	0,61"

Projekční metoda	Polysilikonová aktivní matice TFT
Rozlišení	2 073 600 pixelů Full HD (1 920 (Š) × 1 080 (V) bodů) × 3
Úprava zaostření	Ruční
Nastavení lupy	EB-992F/EB-FH52 1 až 1,6 (optický zoom) EB-FH06 1 až 1,2 (optický zoom)
Lampa	EB-992F/EB-FH52 Lampa UHE, 230 W, model č.: ELPLP97 EB-FH06 Lampa UHE, 210 W, model č.: ELPLP97
Životnost lampy	EB-992F Vysoký režim příkonu: až 6 500 hodin Střední režim příkonu: až 10 000 hodin ECO režim příkonu: až 17 000 hodin EB-FH52 Vysoký režim příkonu: až 5 500 hodin ECO režim příkonu: až 12 000 hodin EB-FH06 Vysoký režim příkonu: až 6 000 hodin ECO režim příkonu: až 12 000 hodin
Interval údržby vzduchového filtru	EB-992F/EB-FH52 10 000 hodin EB-FH06 6 000 hodin
Max. výkon audiovýstupů	EB-992F/EB-FH52 16 W EB-FH06 2 W
Reproduktor	1
Napájení	100-240V AC±10% 50/60Hz 3,5 - 1,6 A

Příkon (100 až 120 V)	Provozní: 345 W
Příkon (220 až 240 V)	Provozní: 327 W
Spotřeba v pohotovostním režimu	Komunikace zap.: 2,0 W Komunikace vyp.: 0,3 W
Provozní nadmořská výška	Nadmořská výška 0 až 3 048 m
Provozní teplota *	Nadmořská výška 0 až 2 286 m: +5 až +40°C (bez kondenzace) Nadmořská výška 2 287 až 3 048 m: +5 až +35°C (vlhkost 20 až 80%, bez kondenzace)
Skladovací teplota	-10 až +60°C (vlhkost 10 až 90 %, bez kondenzace)
Hmotnost	EB-992F/EB-FH52: Přibl. 3,1 kg EB-FH06: Přibl. 2,7 kg

* Pokud se příliš zvýší okolní teplota, lampa se automaticky zeslabí. (Přibližně 35°C v nadmořské výšce 0 až 2 286 m a přibližně 30°C v nadmořské výšce 2 287 až 3 048 m; může to ovšem záviset na okolním prostředí.)

Úhel naklonění

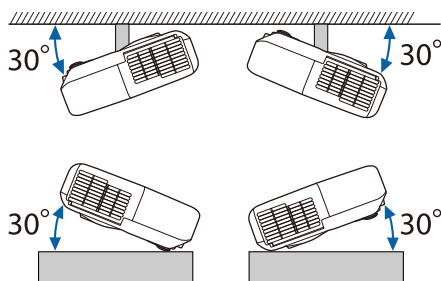

Pokud projektor použijete pod úhlem náklonu větším než 30°, mohlo by dojít k jeho poškození nebo k poranění osob.

» Související odkazy

- "Technické údaje konektorů" s.199

Technické údaje konektorů

V části Seznam funkcí jsou uvedeny podrobnosti o portech na vašem projektoru.

Port Computer	15kolíkový konektor Mini D-Sub (zásuvka)
Port Computer1	15kolíkový konektor Mini D-Sub (zásuvka)
Port Computer2	15kolíkový konektor Mini D-Sub (zásuvka)
Port Monitor Out	15kolíkový konektor Mini D-Sub (zásuvka)
Port Video	Konektor RCA
Port Audio 1	Stereofonní miniaturní konektor (jack)
Port Audio 2	Stereofonní miniaturní konektor (jack)
Porty L-Audio-R	Konektor RCA (jack) × 2 (L-R)
Port Mic	Stereofonní miniaturní konektor (jack)
Port Audio Out	Stereofonní miniaturní konektor (jack)
Port HDMI	HDMI (zvuk je podporován pouze PCM)
Port HDMI1	HDMI (zvuk je podporován pouze PCM)
Port HDMI2	HDMI (zvuk je podporován pouze PCM)
Port USB-A	Konektor USB (typ A)
Port USB-B	Konektor USB (typ B)
Port LAN	RJ-45
Port RS-232C	Miniaturní konektor D-Sub 9 kolíků (samčí)



- Porty USB-A a USB-B podporují specifikaci USB 2.0. Nicméně u portů USB není zaručena podpora všech zařízení s rozhraním USB.
- Port USB-B nepodporuje specifikaci USB 1.1.

» Související odkazy

- "Seznam funkcí" [s.10](#)

EB-W51/EB-X51/EB-E10/EB-W06/EB-X06/EB-E01/EB-X500/EB-E500

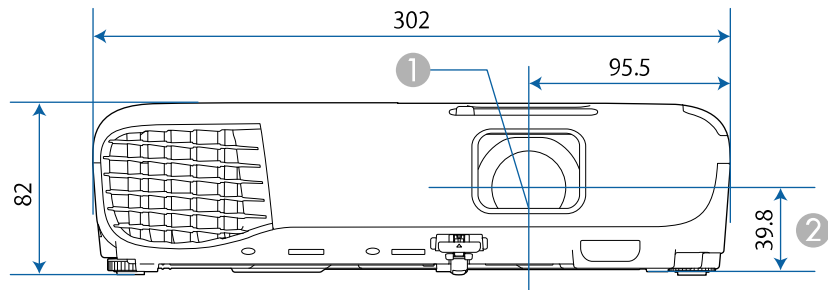

EB-118/EB-W49/EB-X49/EB-E20/EB-W52/EB-FH06

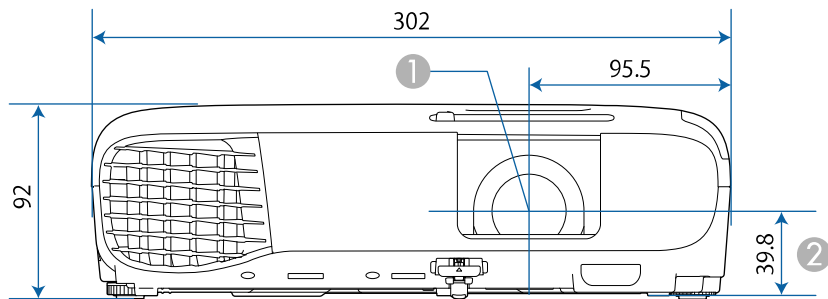

EB-992F/EB-982W/EB-972/EB-FH52

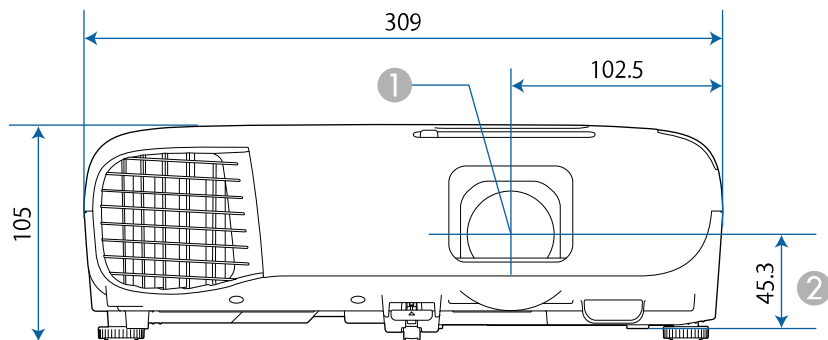

- ① Střed objektivu
- ② Vzdálenost od středu objektivu k bodu pro uchycení závěsné konzoly

EB-W51/EB-X51/EB-E10/EB-W06/EB-X06/EB-E01/EB-X500/EB-E500

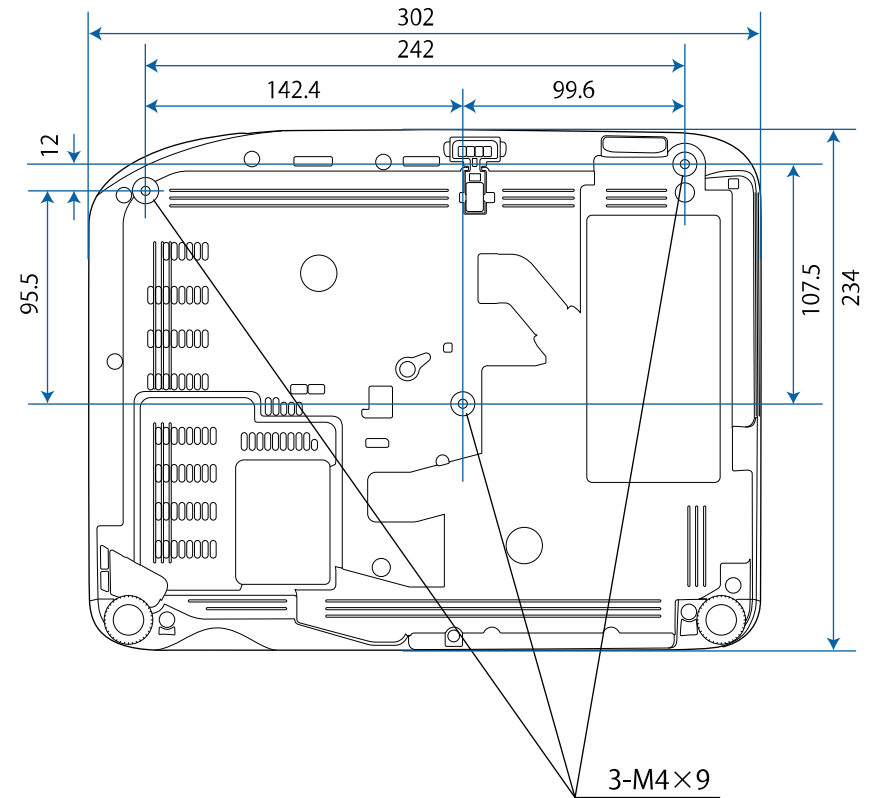

EB-W52

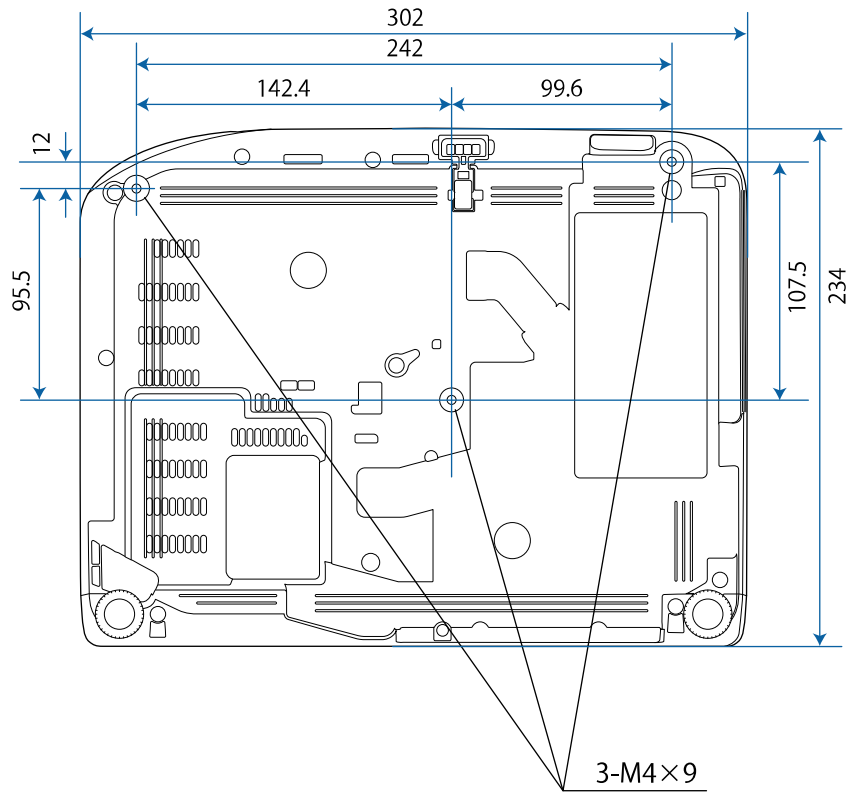

EB-FH06

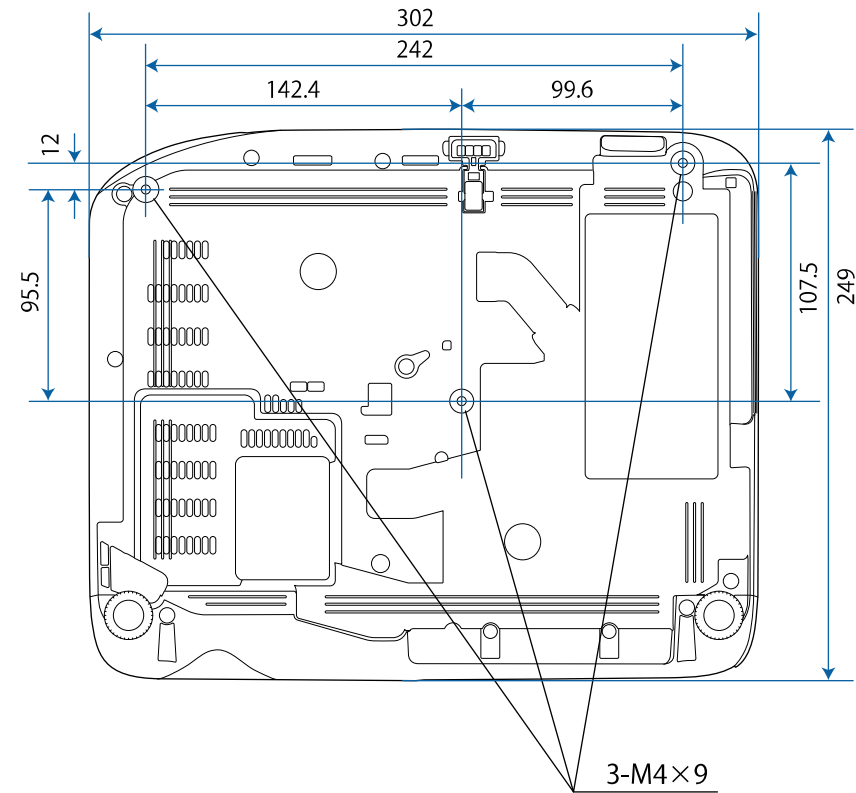

EB-W49/EB-X49/EB-E20

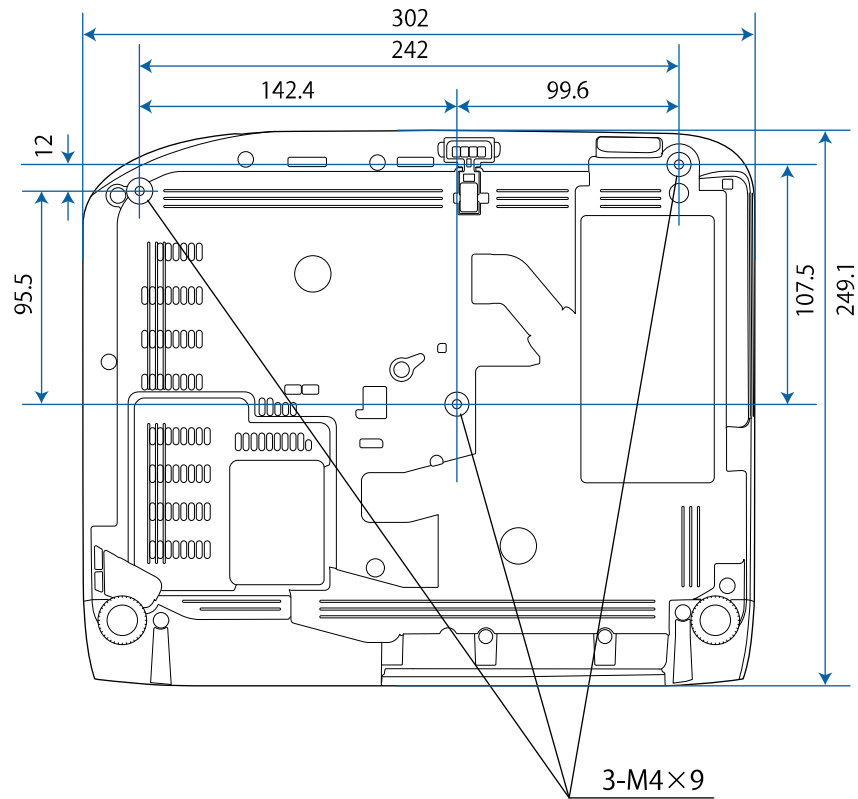

EB-118

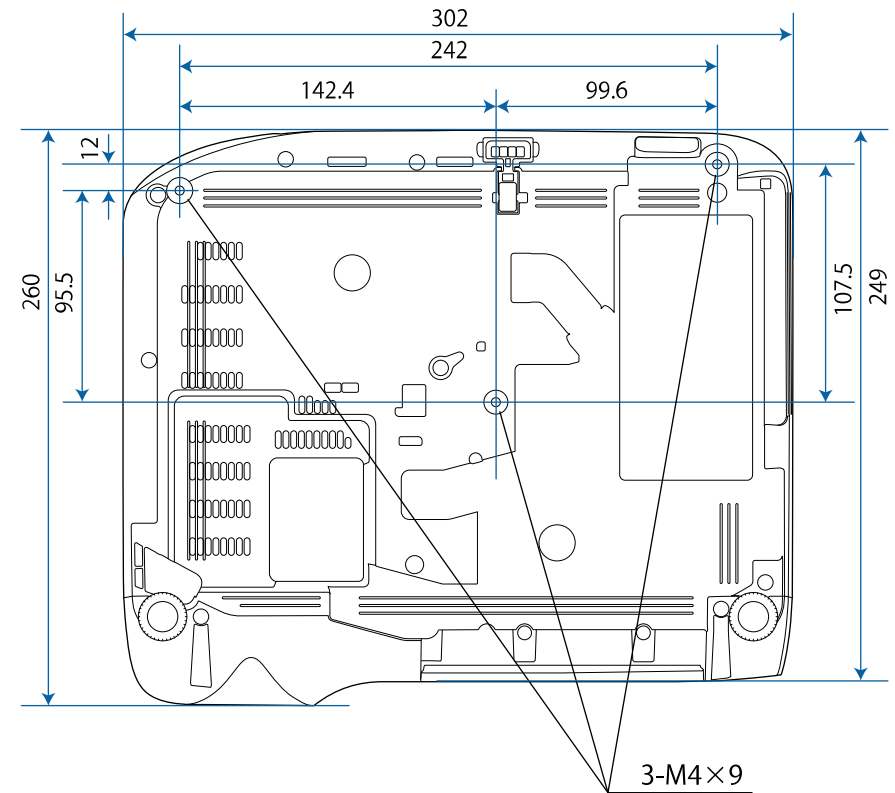

EB-992F/EB-982W/EB-972/EB-FH52

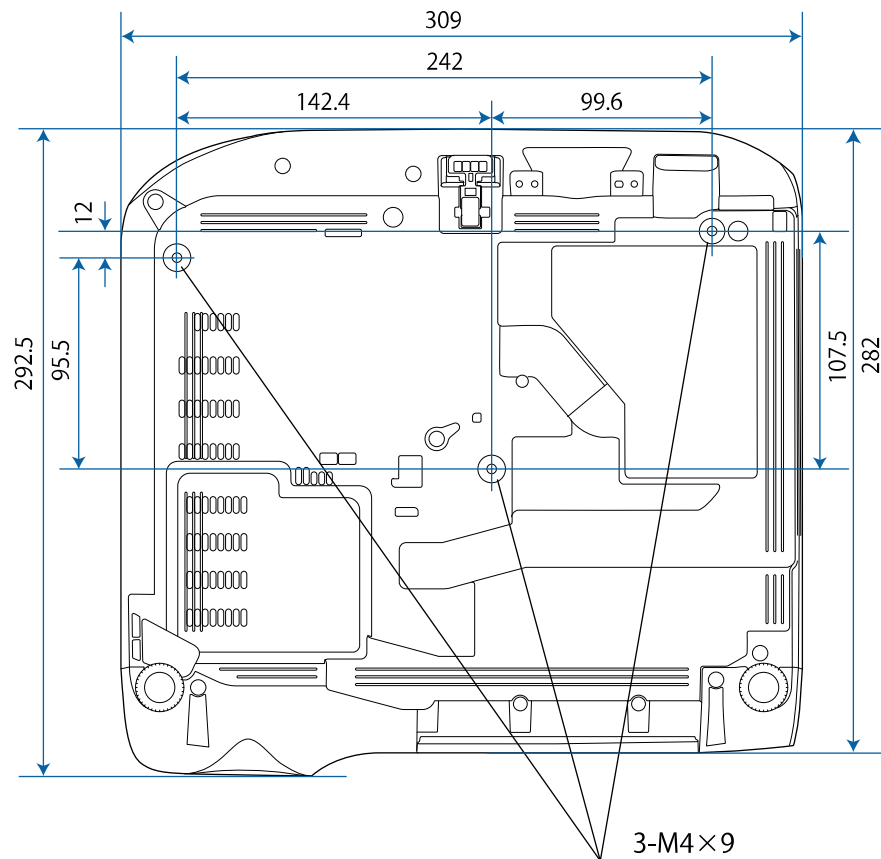















Jednotky na těchto schématech jsou uvedeny v mm.









Aby bylo možné používat software Epson USB Display, musí váš počítač splňovat následující požadavky na systém.





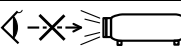

Požadavek	Windows	Mac
Operační systém	Windows 7 <ul style="list-style-type: none"> • Ultimate (32 a 64 bitů) • Enterprise (32 a 64 bitů) • Professional (32 a 64 bitů) • Home Premium (32 a 64 bitů) • Home Basic (32 bitů) • Starter (32 bitů) 	OS X <ul style="list-style-type: none"> • 10.8.x (64 bitů) • 10.9.x (64 bitů) • 10.10.x (64 bitů) • 10.11.x (64 bitů)
	Windows 8.1 <ul style="list-style-type: none"> • Windows 8.1 (32 a 64 bitů) • Windows 8.1 Pro (32 a 64 bitů) • Windows 8.1 Enterprise (32 a 64 bitů) 	macOS <ul style="list-style-type: none"> • 10.12.x (64 bitů) • 10.13.x (64 bitů) • 10.14.x (64 bitů)
	Windows 10 <ul style="list-style-type: none"> • Windows 10 Home (32 a 64 bitů) • Windows 10 Pro (32 a 64 bitů) • Windows 10 Enterprise (32 a 64 bitů) 	
Procesor	Intel Core2Duo nebo výkonnější (Doporučen Intel Core i3 nebo výkonnější)	Intel Core2Duo nebo výkonnější (Doporučen Intel Core i5 nebo výkonnější)
Paměť	2 GB nebo více (Doporučeno 4 GB nebo více)	
Volné místo na jednotce pevného disku	20 MB nebo více	
Zobrazení	Rozlišení od 640 × 480 do 1 920 × 1 200 16bitové nebo lepší zobrazení barev	

V následující tabulce jsou uvedeny významy bezpečnostních symbolů umístěných na vybavení.

Č.	Značka symbolu	Schválené standardy	Popis
1		IEC60417 No. 5007	„ZAPNUTO“ (napájení) Označuje připojení k elektrické síti.
2		IEC60417 No. 5008	„VYPNUTO“ (napájení) Označuje odpojení od elektrické sítě.
3		IEC60417 No. 5009	Pohotovost Označuje vypínač nebo polohu vypínače, kterým lze příslušnou část vybavení uvést do pohotovostního režimu.
4		ISO7000 No. 0434B, IEC3864-B3.1	Upozornění Označuje obecné upozornění při používání produktu.
5		IEC60417 No. 5041	Upozornění, horký povrch Upozorňuje, že označená položka může být horká a není záhodno se jí neopatrně dotýkat.
6		IEC60417 No. 6042 ISO3864-B3.6	Upozornění, nebezpečí úrazu elektrickým proudem Označuje vybavení, které představuje nebezpečí úrazu elektrickým proudem.
7		IEC60417 No. 5957	Pro použití pouze ve vnitřních prostorech Označuje elektrické vybavení, které je určeno primárně pro použití ve vnitřních prostorech.

Č.	Značka symbolu	Schválené standardy	Popis
8		IEC60417 No. 5926	Polarita připojení stejnosměrného napájení Označuje kladná a záporná připojení (polaritu) části vybavení, ke které lze připojit zdroj stejnosměrného napájení.
9		—	Totožné s č. 8.
10		IEC60417 No. 5001B	Baterie, obecné Na vybavení napájeném bateriemi. Označuje zařízení, například kryt přihrádky na baterie, nebo konektorové výstupy.
11		IEC60417 No. 5002	Poloha baterie(i) Označuje samotný držák baterií a polohu baterie(i) v držáku.
12		—	Totožné s č. 11.
13		IEC60417 No. 5019	Ochranné uzemnění Označuje výstup, který je určen k připojení k vnějšímu vodiči na ochranu před zásahem elektrickým proudem v případě závady nebo výstup ochranné uzemňovací elektrody.
14		IEC60417 No. 5017	Uzemnění Označuje uzemňovací výstup v případě, kdy není výslovně vyžadován symbol č. 13.
15		IEC60417 No. 5032	Střídavý proud Toto označení na typovém štítku vyjadřuje, že vybavení je vhodné pouze pro napájení střídavým proudem; označení příslušných výstupů.

Č.	Značka symbolu	Schválené standardy	Popis
16		IEC60417 No. 5031	Stejnoseměrný proud Toto označení na typovém štítku vyjadřuje, že vybavení je vhodné pouze pro napájení stejnosměrným proudem; označení příslušných výstupů.
17		IEC60417 No. 5172	Vybavení třídy II Označuje vybavení, které splňuje bezpečnostní požadavky určené pro vybavení třídy II v souladu se standardem IEC 61140.
18		ISO 3864	Obecný zákaz Označuje zakázané úkony a postupy.
19		ISO 3864	Zákaz kontaktu Označuje zranění, ke kterému může dojít v případě kontaktu s konkrétní částí vybavení.
20		—	Zásadně se nedívejte do objektivu, když je projektor zapnutý.
21		—	Označuje zákaz umísťování jakýchkoli předmětů na projektor.
22		ISO3864 IEC60825-1	Upozornění, laserové záření Ukazuje, že tento projektor je vybaven laserovým zářičem.
23		ISO 3864	Zákaz demontáže Označuje nebezpečí zranění, například zásahu elektrickým proudem, v případě demontování vybavení.
24		IEC60417 No. 5266	Pohotovost, částečná pohotovost Označuje, že část vybavení je v připraveném stavu.

Č.	Značka symbolu	Schválené standardy	Popis
25		ISO3864 IEC60417 No. 5057	Pozor, pohyblivé části Označuje, že musíte udržovat bezpečnou vzdálenost od pohyblivých částí podle bezpečnostních zásad.
26		IEC60417 No. 6056	Upozornění (pohybující se lopatky ventilátoru) Pro zachování bezpečnosti se nepřibližujte k pohybučím se lopatkám ventilátoru.
27		IEC60417 No. 6043	Upozornění (ostré rohy) Upozorňuje ostré rohy, kterých není záhodno se dotýkat.
28		—	Upozorňuje, že během promítání je zakázáno hledět přímo do objektivu.
29		ISO7010 Č. W027 ISO 3864	Varování, optická radiace (například UV, viditelná radiace, IR) Dbejte na to, abyste se vyhnuli poranění očí a kůže v blízkosti optického záření.
30		IEC60417 No. 5109	Není určeno k používání v obydlených oblastech. Označuje, že elektrické vybavení není vhodné pro obydlené oblasti.

Tato kapitola stručně vysvětluje složité termíny, které nejsou vysvětleny v textu této příručky. Další informace lze získat v dalších běžně dostupných publikacích.

AMX Device Discovery	AMX Device Discovery je technologie vyvinutá společností AMX pro usnadnění ovládání systémů AMX pro obsluhu cílového zařízení. Společnost Epson implementovala tuto technologii a poskytla nastavení pro správnou funkci protokolu (ON). Další podrobnosti viz webové stránky společnosti AMX. Adresa URL http://www.amx.com/
Poměr stran	Poměr mezi délkou a výškou obrazu. Projekční plochy s poměrem stran 16:9 (vodorovně/svisle), například HDTV, se označují termínem širokoúhlé projekční plochy. SDTV a běžné počítačové monitory mají poměr stran 4:3.
Kompozitní video	Postup, který kombinuje videosignál na složku jasu a barevnou složku pro přenos prostřednictvím signálového kabelu.
Kontrast	Relativní jas světlých a tmavých oblastí obrazu lze zvýšit nebo snížit, aby byl text nebo grafika více či méně výraznější. Nastavení této konkrétní vlastnosti obrazu se nazývá úprava kontrastu.
DHCP	Zkratka pro Dynamic Host Configuration Protocol. Tento protokol automaticky přiděluje adresu IP zařízení připojenému k síti.
Full HD	Standardní velikost s rozlišením 1 280 (vodorovně) x 1 080 (svisle) bodů.
Adresa brány	Jedná se o server (směrovač) pro komunikaci v síti (podsíť) rozdělené podle masky podsítě.

HDCP	HDCP je zkratka termínu High-bandwidth Digital Content Protection. Používá se k ochraně před nelegálním kopírováním a ochraně copyrightu tím, že šifruje signál posílaný přes porty DVI a HDMI. Protože tento projektor obsahuje port HDMI s podporou HDCP, dokáže promítat digitální obraz chráněný technologií HDCP. Projektor však zřejmě nepromítne obraz chráněný pomocí aktualizovaných či revidovaných verzí šifrování HDCP.
HDMI	Zkratka termínu High Definition Multimedia Interface. HDMI je norma zaměřená na digitální spotřební elektroniku a počítače. Jde o normu pro digitální přenos signálů HD obrazu a vícekanálového zvuku. Díky absenci komprese digitálního signálu lze obraz přenášet s nejvyšší možnou kvalitou. Zároveň tomuto digitálnímu signálu poskytuje funkci šifrování.
HDTV	Zkratka pro High-Definition Television (televizor s vysokým rozlišením), která označuje televizní systémy s vysokým rozlišením, které splňují následující požadavky: <ul style="list-style-type: none"> • Svislé rozlišení 720p nebo 1080i nebo vyšší (p = Progresivní, i = Proklad) • Poměr stran obrazu 16:9
Proklad	Přenáší informace potřebné k vytvoření jedné obrazovky odesláním každého druhého řádku počínajíc horním okrajem obrazu směrem dolů ke spodnímu okraji. U tohoto obrazu existuje větší riziko blikání, protože se zobrazuje každý druhý řádek.
Adresa IP	Číslo, které určuje počítač připojený k síti.
Progresivní	Promítá informace k vytvoření jedné obrazovky najednou; obraz se zobrazuje po jednom rámcí. Ačkoliv je počet řádků skenování stejný, blikání obrazu je omezeno, protože objem informací je dvojnásobný ve srovnání se systémem prokládání.

Obnovovací kmitočet	Světlo vyzařující prvek displeje zachovává stejnou svítivost a barvu po velmi krátkou dobu. Proto je nutno obraz skenovat mnohokrát za sekundu, aby byla provedena obnova světlo vyzařujícího prvku. Počet operací obnovy za sekundu se nazývá obnovovací kmitočet a je vyjádřen v hertzích (Hz).
SDTV	Zkratka pro Standard Definition Television, která označuje standardní televizní systémy, které nesplňují požadavky pro systém HDTV High-Definition Television.
SNMP	Zkratka pro označení protokolu Simple Network Management Protocol, který slouží pro sledování a řízení zařízení, jako například směrovačů a počítačů, připojených k síti TCP/IP.
sRGB	Mezinárodní standard pro barevné intervaly, který byl formulován tak, aby byla usnadněna správa barev reprodukováných videozařízením v počítačových operačních systémech (OS) a na Internetu. Pokud je připojený zdroj v režimu sRGB, nastavte projektor i připojený zdroj signálu na režim sRGB.
SSID	SSID je identifikátor pro připojení k jinému zařízení v bezdrátové síti LAN. Bezdrátová komunikace je možná mezi zařízeními se stejným SSID.
Maska podsítě	Jedná se o číselnou hodnotu, která určuje počet bitů použitých pro adresu sítě v rozdělené síti (podsíti) z adresy IP.
SVGA	Standardní velikost s rozlišením 800 (vodorovně) x 600 (svisle) bodů.
SXGA	Standardní velikost s rozlišením 1 280 (vodorovně) x 1 024 (svisle) bodů.
Synchronizace	Signál odesílaný z počítačů má určitou hodnotu kmitočtu. Pokud se kmitočet projektoru s tímto kmitočtem neshoduje, kvalita výsledného obrazu bude nízká. Proces sladění fází těchto signálů (relativní pozice maximálních minimálních hodnot signálu) se nazývá synchronizace. Pokud signál není synchronizovaný, dochází například k blikání, rozmazání a vodorovnému rušení.

Seřízení souběhu	Signál odesílaný z počítačů má určitou hodnotu kmitočtu. Pokud se kmitočet projektoru s tímto kmitočtem neshoduje, kvalita výsledného obrazu bude nízká. Proces sladění kmitočtu těchto signálů (počtu minimálních hodnot v signálu) se nazývá seřízení souběhu. Pokud se seřízení souběhu neprovede správně, v signálu se objeví široké svislé pruhy.
Adresa IP depeše	Jedná se o adresu IP pro cílový počítač používaný pro chybová oznámení v protokolu SNMP.
VGA	Standardní velikost s rozlišením 640 (vodorovně) x 480 (svisle) bodů.
XGA	Standardní velikost s rozlišením 1 024 (vodorovně) x 768 (svisle) bodů.
WXGA	Standardní velikost s rozlišením 1 280 (vodorovně) x 800 (svisle) bodů.
WUXGA	Standardní velikost s rozlišením 1 920 (vodorovně) x 1 200 (svisle) bodů.

Tyto části obsahují důležité poznámky k projektoru.

► Související odkazy

- "Indication of the manufacturer and the importer in accordance with requirements of EU directive" [s.210](#)
- "Omezení používání" [s.210](#)
- "Odkazy na operační systémy" [s.210](#)
- "Obchodní známky" [s.211](#)
- "Odkaz na autorské právo" [s.211](#)
- "Určení zdroje autorských práv" [s.211](#)

Indication of the manufacturer and the importer in accordance with requirements of EU directive

Manufacturer: SEIKO EPSON CORPORATION
Address: 3-5, Owa 3-chome, Suwa-shi, Nagano-ken 392-8502 Japan
Telephone: 81-266-52-3131
<http://www.epson.com/>

Importer: EPSON EUROPE B.V.
Address: Atlas Arena, Asia Building, Hoogoorddreef 5,1101 BA Amsterdam
Zuidoost
The Netherlands
Telephone: 31-20-314-5000
<http://www.epson.eu/>

Omezení používání

Když je tento produkt používán pro aplikace, které vyžadují vysokou spolehlivost/bezpečnost, například dopravní zařízení související s leteckým, železničním, námořním, automobilovým provozem atd.; zařízení pro prevenci katastrof; různá bezpečnostní zařízení atd.; nebo funkční/přesná zařízení atd., musíte tento produkt používat pouze po zvážení rozšíření vašeho konceptu o

nouzová a záložních opatření, která by zajistila zachování bezpečnosti a stability celého systému. Tento přístroj nebyl navržen pro aplikace vyžadující extrémní hodnoty spolehlivosti/bezpečnosti, jako je například letecké vybavení, komunikační zařízení, ovládání jaderných elektráren nebo lékařská technika související s přímou péčí atd., musíte proto sami provést kompletní analýzu a na jejím základě zvážit, zda je přístroj pro vás vhodný.

Odkazy na operační systémy

- Operační systém Microsoft® Windows Vista®
- Operační systém Microsoft® Windows® 7
- Operační systém Microsoft® Windows® 8
- Operační systém Microsoft® Windows® 8.1
- Operační systém Microsoft® Windows® 10

V tomto návodu jsou výše uvedené operační systémy označovány jako „Windows Vista“, „Windows 7“, „Windows 8“, „Windows 8.1“ a „Windows 10“. Dále je pro tyto systémy použit společný termín „Windows“.

- OS X 10.7.x
- OS X 10.8.x
- OS X 10.9.x
- OS X 10.10.x
- OS X 10.11.x
- macOS 10.12.x
- macOS 10.13.x
- macOS 10.14.x

V této příručce jsou výše uvedené operační systémy uváděny jako „OS X 10.7.x“, „OS X 10.8.x“, „OS X 10.9.x“, „OS X 10.10.x“, „OS X 10.11.x“, „macOS 10.12.x“, „macOS 10.13.x“ a „macOS 10.14.x“. Pro tyto operační systémy je navíc používán souhrnný název „Mac“.

Obchodní známky

EPSON je registrovaná ochranná známka, EXCEED YOUR VISION, ELPLP a jejich loga jsou registrované ochranné známky nebo ochranné známky společnosti Seiko Epson Corporation.

Mac, OS X a macOS jsou ochranné známky společnosti Apple Inc.

Microsoft, Windows, Windows Vista a logo Windows jsou ochranné známky nebo registrované ochranné známky společnosti Microsoft Corporation v USA a/nebo dalších zemích.

Wi-Fi[®], WPA2[™], WPA3[™] a Miracast[™] jsou ochranné známky organizace Wi-Fi Alliance[®].

App Store je servisní značka společnosti Apple Inc.

Chrome, Chromebook a Google Play jsou ochranné známky společnosti Google LLC.

HDMI, logo HDMI a High-Definition Multimedia Interface jsou ochranné známky nebo registrované ochranné známky společnosti HDMI Licensing Administrator, Inc. 

„QR Code“ je registrovaná ochranná známka společnosti DENSO WAVE INCORPORATED.

Bylo již požádáno o registraci obchodní známky PJLink (nebo je již registrována) v Japonsku, Spojených státech amerických a jiných zemích a oblastech.

Crestron[®], Crestron Connected[®], Crestron Fusion[®], Crestron Control[®] a Crestron RoomView[®] jsou registrované ochranné známky společnosti Crestron Electronics, Inc.

Intel[®] je registrovaná ochranná známka společnosti Intel Corporation v USA a/nebo dalších zemích.

Další zde použité názvy produktů slouží pouze k identifikačním účelům a mohou být ochrannými známkami příslušných vlastníků. Společnost Epson se vzdává všech práv na tyto značky.

Odkaz na autorské právo

Všechna práva vyhrazena. Bez předchozího písemného povolení společnosti Seiko Epson Corporation je zakázáno reprodukovat libovolnou část této publikace, ukládat ve vyhledávacím systému nebo přenášet libovolnou formou nebo prostředky, a to elektronicky, mechanicky, kopírováním, nahráváním nebo jakýmkoli jiným způsobem. Společnost neponese přímou odpovědnost za použití zde uvedených informací. Neodpovídá ani za případné škody plynoucí z použití zde uvedených informací.

Společnost Seiko Epson Corporation ani její přidružené společnosti nejsou vůči spotřebiteli tohoto produktu nebo jiným osobám zodpovědné za škody, ztráty, náklady nebo výdaje způsobené spotřebitelem nebo jinou osobou v důsledku následujících událostí: nehoda, nesprávné použití nebo zneužití tohoto produktu nebo neoprávněné úpravy, opravy nebo změny tohoto produktu nebo (s výjimkou USA) nedodržení přísného souladu s provozními a servisními pokyny společnosti Seiko Epson Corporation.

Společnost Seiko Epson Corporation neodpovídá za žádné škody nebo problémy způsobené použitím jakéhokoli příslušenství nebo spotřebního materiálu, které nejsou společnostmi Seiko Epson Corporation označeny jako originální produkty (Original Epson Products) nebo schválené produkty (Epson Approved Products).

Obsah této příručky může být změněn nebo aktualizován bez předchozího upozornění.

Obrázky v této příručce a skutečný projektor se mohou lišit.

Určení zdroje autorských práv

Změny těchto údajů bez předchozího upozornění vyhrazeny.

© 2020 Seiko Epson Corporation

2020.1 413904400CS