

Projektor DLP®

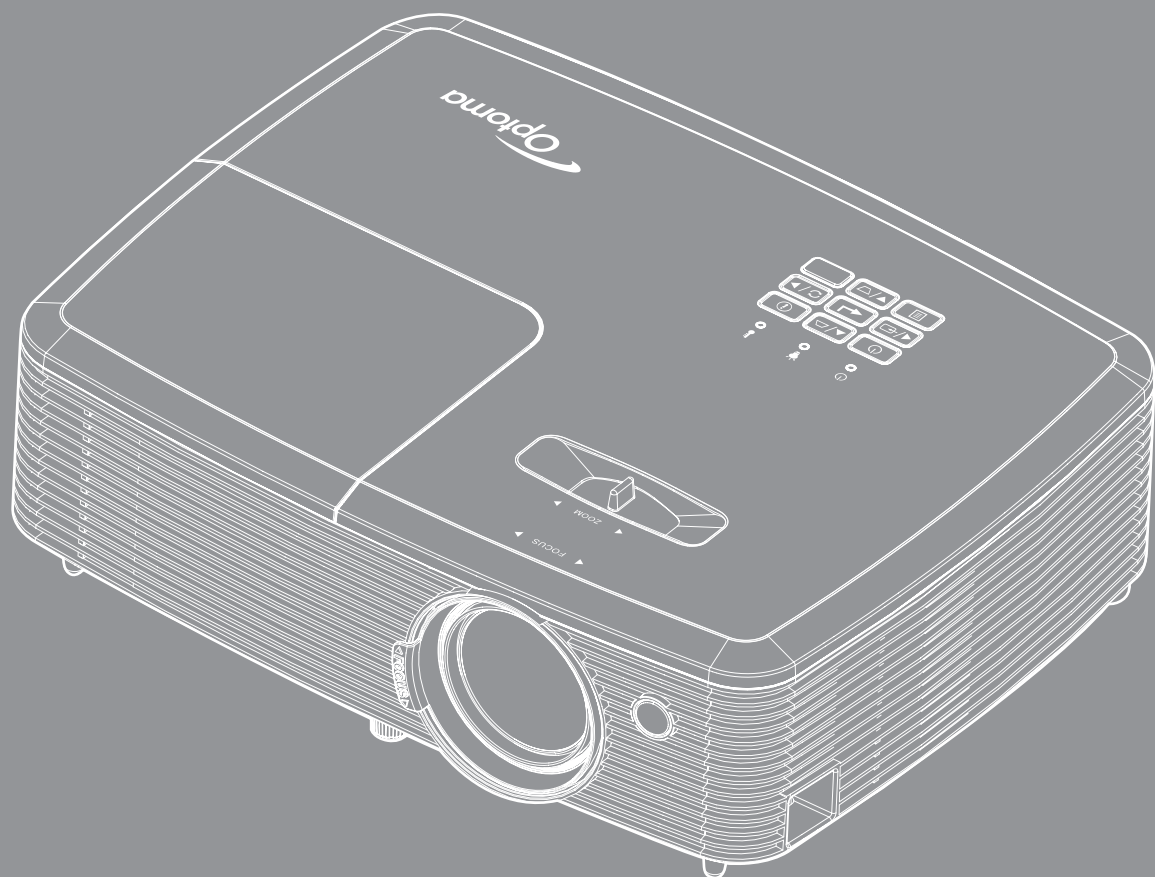

OBSAH

BEZPEČNOST	4
<i>Důležité bezpečnostní instrukce.....</i>	<i>4</i>
<i>Bezpečnostní informace pro funkci 3D.....</i>	<i>5</i>
<i>Autorských Práv</i>	<i>6</i>
<i>Právní omezení</i>	<i>6</i>
<i>Definice ochranných známek</i>	<i>6</i>
<i>FCC</i>	<i>7</i>
<i>Prohlášení o shodě pro státy EU.....</i>	<i>7</i>
<i>WEEE.....</i>	<i>7</i>
ÚVOD	8
<i>Obsah krabice</i>	<i>8</i>
<i>Standardní příslušenství.....</i>	<i>8</i>
<i>Doplňkové příslušenství</i>	<i>8</i>
<i>Popis produktu.....</i>	<i>9</i>
<i>Připojení</i>	<i>10</i>
<i>Klávesnice</i>	<i>12</i>
<i>Dálkové ovládání 1</i>	<i>13</i>
<i>Dálkové ovládání 2.....</i>	<i>14</i>
NASTAVENÍ A INSTALACE.....	15
<i>Instalace projektoru</i>	<i>15</i>
<i>Připojení zdrojů k projektoru.....</i>	<i>16</i>
<i>Nastavení promítaného obrazu</i>	<i>19</i>
POUŽÍVÁNÍ PROJEKTORU	22
<i>Zapnutí / vypnutí projektoru.....</i>	<i>22</i>
<i>Výběr vstupního zdroje.....</i>	<i>23</i>
POUŽÍVÁNÍ PROJEKTORU	24
<i>Procházení nabídkou a funkce.....</i>	<i>24</i>
<i>Strom nabídky OSD.....</i>	<i>25</i>
<i>Nabídka nastavení zobrazení obrazu.....</i>	<i>34</i>
<i>Nabídka Obrázek 3D.....</i>	<i>36</i>
<i>Nabídka poměru stran obrazu.....</i>	<i>37</i>
<i>Nabídka Zobrazení - Maskování hran</i>	<i>40</i>
<i>Nabídka Zobrazení - Zoom.....</i>	<i>40</i>
<i>Nabídka Zobrazení - Posun obrazu.....</i>	<i>40</i>
<i>Nabídka Zobrazení - Sbíhavost.....</i>	<i>40</i>
<i>Nabídka Zvuk - Ztlumit</i>	<i>41</i>
<i>Nabídka Zvuk - Hlasitost</i>	<i>41</i>
<i>Nabídka funkce Zvuk - Vstup zvuku 2.....</i>	<i>41</i>

<i>Nabídka hlasitosti mikrofonu</i>	41
<i>Nabídka Nastavení - Projekce</i>	41
<i>Nabídka Nastavení - Typ obrazovky</i>	41
<i>Nabídka Nastavení - Nastavení lampy</i>	41
<i>Nabídka Nastavení - Nastavení filtru</i>	42
<i>Nabídka Nastavení - Nastavení napájení</i>	42
<i>Nabídka Nastavení Zabezpečení</i>	43
<i>Nabídka Nastavení - Testovací vzorek</i>	43
<i>Nabídka Možnosti - Dálkové nastavení</i>	43
<i>Nabídka Nastavení - ID projektoru</i>	43
<i>Nabídka Nastavení - Možnosti</i>	44
<i>Nabídka Setup - Reset</i>	45
<i>Nabídka Network - LAN (pro Type 2)</i>	45
<i>Nabídka Network control</i>	46
<i>Nabídka Nastavení Síť Control Settings</i>	47
<i>Nabídka Info</i>	52



ÚDRŽBA 53

<i>Výměna lampy</i>	53
<i>Instalace a čištění prachového filtru</i>	55

DODATEČNÉ INFORMACE 56

<i>Kompatibilní rozlišení</i>	56
<i>Velikost obrazu a promítací vzdálenost</i>	59
<i>Rozměry projektoru a stropní instalace</i>	61
<i>Kódy IR dálkového ovládání 1</i>	62
<i>Kódy IR dálkového ovládání 2</i>	64
<i>Odstraňování problémů</i>	66
<i>Varovné indikátory</i>	68
<i>Technické údaje</i>	70
<i>Globální zastoupení Optoma</i>	71

BEZPEČNOST

	Kontrolka označená symbolem blesku s šipkou v rovnostranném trojúhelníku má za úkol varovat uživatele na přítomnost neizolovaného „nebezpečného napětí“ v skřínce přístroje, které je dostatečně vysoké pro vyvolání úrazu elektrickým proudem u osob.
	Vykřičník v rovnostranném trojúhelníku má za úkol upozornit uživatele, že v příručkách dodávaných s přístrojem jsou uvedeny pokyny důležité pro provoz a údržbu (servis).

Řiďte se prosím všemi výstrahami, varováními a provádějte údržbu podle pokynů v tomto návodu.

Důležité bezpečnostní instrukce

- Neblokujte větrací otvory. Aby projektor správně fungoval a nepřehříval se, doporučujeme jej umístit na takové místo, na kterém nebude omezeno větrání. Neumísťujte projektor na zarovnaný konferenční stůl, sedačku, postel atd. Neumísťujte projektor do uzavřených prostor, například do knihovny nebo do skříňky s omezeným prouděním vzduchu.
- Aby se omezilo nebezpečí požáru a/nebo úrazu elektrickým proudem, nevystavujte projektor dešti ani vlhkosti. Neumísťujte projektor v blízkosti zdrojů tepla, například radiátorů, ohřívače, kamen nebo jiných spotřebičů, jako například zesilovačů, které vyzařují teplo.
- Zabraňte vniknutí předmětů nebo tekutin do projektoru. Mohou se dostat do kontaktu s částmi o vysokém napětí a způsobit zkrat, který by mohl mít za následek požár nebo úraz elektrickým proudem.
- Nepoužívejte zařízení v následujících podmínkách:
 - V extrémně teplém, studeném nebo vlhkém prostředí.
 - (i) Zajistěte, aby se okolní pokojová teplota nacházela v rozsahu 5°C - 40°C.
 - (ii) Relativní vlhkost je 10 % ~ 85 %
 - V oblastech náchylných k nadměrnému prachu a špíně.
 - Blízko přístrojů, které vytváří silné magnetické pole.
 - Místo na přímém slunečním světle.
- Tento projektor nepoužívejte na místech, na kterých se mohou v ovzduší vyskytovat hořlavé nebo výbušné plyny. Během provozu se lampa uvnitř projektoru silně zahřívá a v případě vznícení plynů by mohlo dojít k požáru.
- Pokud došlo k fyzickému poškození nebo nesprávnému použití projektoru, nepoužívejte jej. Mezi příklady fyzického poškození /nesprávného použití patří (ale bez omezení):
 - Došlo k pádu projektoru.
 - Došlo k poškození napájecího kabelu nebo zástrčky.
 - Došlo k potřísnění projektoru tekutinou.
 - Projektor byl vystaven dešti nebo vlhkosti.
 - Do projektoru spadl cizí předmět nebo se něco uvolnilo uvnitř projektoru.
- Projektor neumísťujte na nestabilní místo. Projektor by mohl spadnout a mohlo by dojít ke zranění osob nebo k poškození projektoru.
- Během provozu neblokujte světlo vycházející z objektivu projektoru. Světlo předmět zahřeje a může jej roztavit a následně způsobit popáleniny nebo požár.
- Neotvírejte nebo nerozebírejte výrobek kvůli možnému zasažení elektrickým proudem.
- Nepokoušejte se opravit tento přístroj vlastními silami. Po otevření skříňky nebo odložení krytu budete vystaveni nebezpečnému napětí a jiným rizikům. Před odesláním přístroje na opravu kontaktujte společnost Optoma.
- Prohlédněte všechny bezpečnostní symboly na skřínce přístroje.

- Tento přístroj smí opravovat pouze kvalifikovaný servisní pracovník.
- Používejte pouze doplňky specifikované výrobcem.
- Během provozu se nedívejte přímo do objektivu projektoru. Světlo může poškodit Vaše oči.
- Před výměnou lampy nechte přístroj vychladnout. Postupujte podle pokynů na stránkách strana 53-54.
- Tento projektor je schopen samostatně zjistit věk lampy. Lampu vyměňte, když k tomu budete vyzváni varovným hlášením.
- Po výměně modulu lampy resetujte funkci „Vynulování lampy“ v nabídce OSD „Nastavení | Nastavení lampy“.
- Po vypnutí projektoru nechte dokončit chladicí cyklus větráku, než zařízení odpojíte od sítě. Ochlazení zařízení zabere až 90 sekund.
- Ke konci životnosti lampy se na obrazovce zobrazí zpráva „Překročena životnost lampy“. Obratě se na místního prodejce nebo servisní středisko a co nejdříve nechte lampu vyměnit.
- Před čištěním přístroj vypněte a odpojte zástrčku napájecího kabelu z elektrické zásuvky.
- K očištění krytu použijte měkký suchý hadřík mírně navlhčený čistícím prostředkem. Zařízení nečistěte abrazivními čistícími prostředky, vosky nebo rozpouštědly.
- Nebudete-li zařízení delší dobu používat, odpojte zástrčku napájecího kabelu z elektrické zásuvky.

Poznámka: Když lampa dosáhne konce své životnosti, projektor se nedá zapnout, nebyl-li vyměněn lampový modul. Při výměně lampy postupujte podle pokynů v části „Výměna lampy“ na stránkách 53-54.

- *Neumísťujte projektor na místa, na kterých by mohl být vystaven vibracím nebo nárazu.*
- *Nedotýkejte se objektivu holýma rukama*
- *Před skladováním vyjměte baterii/baterie z dálkového ovladače. Zůstanou-li baterie delší dobu v ovladači, mohou vytéct.*
- *Projektor nepoužívejte ani neuchovávejte na místech, na kterých se může vyskytovat kouř z oleje nebo cigaret. Mohlo by to omezit výkon projektoru.*
- *Dodržte správnou orientaci umístění projektoru. Nestandardní umístění může omezit výkon projektoru.*
- *Použijte prodlužovací kabel nebo přepěťovou ochranu. Výpadky napájení a dlouhodobé podpětí mohou zařízení ZNIČIT.*

Bezpečnostní informace pro funkci 3D

Než vy nebo vaše dítě použijete funkci 3D, seznamte se a dodržujte všechna doporučená varování a zásady.

Varování

Děti a mládež mohou být vnímavější ke zdravotním problémům souvisejícím se sledováním ve 3D a při sledování tohoto zobrazení musí být pod přímým dozorem.

Varování před fotocitlivým záchvatem a dalšími zdravotními riziky

- U některých diváků může dojít k epileptickému záchvatu při vystavení některým blikajícím obrázkům nebo světélům obsaženým v některých obrázcích projektoru nebo videohrách. Pokud trpíte epilepsií nebo pokud se ve vaší rodině v minulosti vyskytla epilepsie nebo záchvaty, před používáním funkce 3D se poraďte s odborným lékařem.
- I osoby, jenž epilepsií nebo záchvaty netrpí nebo se epilepsie nebo záchvaty neprojevily v minulosti v jejich rodinách, se mohou nacházet v nediagnostikovaném stavu, který může způsobit fotocitlivé epileptické záchvaty.
- Těhotné ženy, senioři, osoby ve vážném zdravotním stavu, osoby postižené poruchami spánku nebo pod vlivem alkoholu by neměly používat funkci 3D tohoto přístroje.
- Pokud se u vás projeví některý z následujících příznaků, ihned přestaňte sledovat obrázky 3D a poraďte se s odborným lékařem: (1) změněné vidění; (2) závrativost; (3) závrať; (4) mimovolné pohyby, například trhání očí nebo svalů; (5) zmatenost; (6) nevolnost; (7) ztráta vědomí; (8) nepokoj; (9) křeče; a/ nebo (10) dezorientace. U dětí a mládeže se mohou tyto příznaky projevovat pravděpodobněji, než u dospělých. Rodiče musí sledovat své děti a ptát se jich, zda se u nich neprojevují tyto příznaky.

- Sledování 3D projekce může rovněž způsobovat pohybová onemocnění, percepční následky, dezorientaci, namáhání zraku a sníženou postojovou stabilitu. Pro snížení vlivu těchto projevů doporučujeme uživatelům, aby prováděli pravidelné přestávky. Pokud vaše oči prokazují příznaky únavy nebo vysoušení nebo pokud se u vás projeví některý z výše uvedených příznaků, ihned přestaňte tento přístroj používat a nepokračujte v jeho používání alespoň třicet minut po zmizení příznaků.
- Dlouhodobé sledování 3D projekce příliš blízko promítací plochy může poškodit zrak. Ideální sledovací vzdálenost je minimálně trojnásobek výšky promítací plochy. Doporučujeme, aby se oči diváka nacházely v rovině s promítací plochou.
- Dlouhodobé sledování 3D projekce s nasazenými 3D brýlemi může způsobit bolest hlavy nebo únavu. Pokud se u vás projeví bolest hlavy, únavu nebo nevolnost, přestaňte sledovat 3D projekci a odpočiňte si.
- Nepoužívejte 3D brýle k jinému účelu, než ke sledování 3D projekce.
- Nošení 3D brýlí k jakémukoli jinému účelu (jako běžné brýle, sluneční brýle, ochranné brýle atd.) vám může způsobit fyzickou újmu a může oslabit váš zrak.
- Sledování 3D projekce může u některých diváků způsobit dezorientaci. Z tohoto důvodu **NEUMÍSTUJTE 3D PROJEKTOR** v blízkosti otevřených schodišťových šachet, kabelů, balkónů nebo jiných předmětů, o které lze zakopnout, do kterých lze vrazit nebo u kterých může dojít ke sražení, poškození nebo převržení.

Autorských Práv

Tato publikace, včetně všech fotografií, obrázků a softwaru, je chráněna mezinárodními zákony na ochranu autorských práv a veškerá práva jsou vyhrazena. Bez písemného souhlasu autora je zakázáno reprodukování této příručky nebo jakéhokoli obsaženého materiálu.

© Autorských Práv 2016

Právní omezení

Změny informací v tomto dokumentu bez předchozího upozornění vyhrazeny. Výrobce neposkytuje žádná ujištění ani záruky s ohledem na obsah tohoto dokumentu a výslovně se zřiká jakékoli záruky obchodovatelnosti nebo vhodnosti pro určitý účel. Výrobce si dále vyhrazuje právo pravidelně ověřovat a měnit obsah tohoto dokumentu bez předchozího upozornění.

Definice ochranných známek

Kensington je ochranná známka společnosti ACCO Brand Corporation registrovaná v USA. Vydané registrace a podané patentové přihlášky v dalších zemích na celém světě.

HDMI, logo HDMI a rozhraní High-Definition Multimedia Interface jsou ochranné známky nebo registrované ochranné známky společnosti HDMI Licensing LLC v USA a dalších zemích.

DLP®, DLP Link a logo DLP jsou registrované ochranné známky společnosti Texas Instruments a BrilliantColor™ je ochranná známka společnosti Texas Instruments.

Všechny ostatní názvy produktů použité v této příručce jsou majetkem příslušných vlastníků a jsou uznávány.

DARBEE je ochranná známka společnosti Darbee Products, Inc.

MHL, Mobile High-Definition Link a logo MHL jsou ochranné známky nebo registrované ochranné známky společnosti MHL Licensing, LLC.

FCC

Toto zařízení bylo testováno a zjistilo se, že se podřizuje limitu určeném pro Třidu B digitálních zařízení podle Kapitoly 15 podmínek Federální komise pro komunikaci. Tato omezení mají poskytnout rozumnou ochranu před škodlivým rušením pro instalace v obytných prostorách. Toto zařízení generuje, používá a může vyzařovat rádiové frekvence a nebylo-li nainstalováno v souladu s pokyny, může způsobit škodlivé interference radiovým komunikacím.

Ale neexistuje žádná záruka, že v konkrétní instalaci nedojde k rušení. Jestliže toto zařízení způsobí škodlivé zasahování do rádiového nebo televizního příjmu, což je možné zkontrolovat vypnutím nebo zapnutím zařízení, uživatel se doporučuje opravit zasahování jedním z následujících kroků:

- Přesměrujte nebo přemístěte přijímací anténu.
- Zvětšete vzdálenost mezi zařízením a přijímačem.
- Připojte zařízení do zásuvky v jiném obvodu, než je připojen přijímač.
- V případě potřeby se poraďte v místě zakoupení výrobku nebo se zkušeným televizním či rozhlasovým technikem.

Poznámka: Stíněné kabely

Všechna připojení do jiných počítačových zařízení musí být provedena stíněnými kabely, aby byla dodržena shoda s předpisy FCC.

Upozornění

Změny nebo úpravy bez výslovného souhlasu výrobce mohou způsobit ztrátu uživatelské ochrany, zaručené Federálním úřadem pro komunikace (FCC), při provozu tohoto projektoru.

Provozní podmínky

Zařízení odpovídá části 15 pravidel FCC. Provoz vyžaduje splnění následujících dvou podmínek:

1. Toto zařízení nesmí způsobovat škodlivé rušení, a
2. Zařízení musí akceptovat jakékoli rušivé signály včetně poruch, které mohou mít za následek neočekávanou funkci.

Poznámka: Uživatelé v Kanadě

Toto zařízení třídy B splňuje kanadské předpisy ICES-003.

Remarque à l'intention des utilisateurs canadiens

Cet appareil numérique de la classe B est conforme à la norme NMB-003 du Canada.

Prohlášení o shodě pro státy EU

- EMC Směrnice 2004/108/EC (včetně dodatků)
- Nízkonapěťová směrnice 2006/95/EC
- R & TTE Směrnice 1999/5/EC (je-li výrobek vybaven schopností vysílat RF záření)

WEEE



Pokyny pro likvidaci

Toto elektronické zařízení nelikvidujte společně s komunálním odpadem. Na snížení možného znečištění životního prostředí a pro zabezpečení co nejvyšší míry jeho ochrany toto zařízení přiměřeným způsobem recyklujte.

ÚVOD

Obsah krabice

Produkt opatrně rozbalte a zkontrolujte, zda máte položky uvedené v seznamu standardního příslušenství. Podle modelu, specifikace nebo regionu, ve kterém byl produkt zakoupen, nemusí být některé volitelné příslušenství k dispozici. Další informace získáte v místě zakoupení. Některé příslušenství se může lišit podle regionu.

Záruční list je poskytován pouze v některých specifických regionech. Podrobné informace vám poskytne prodejce.

Standardní příslušenství

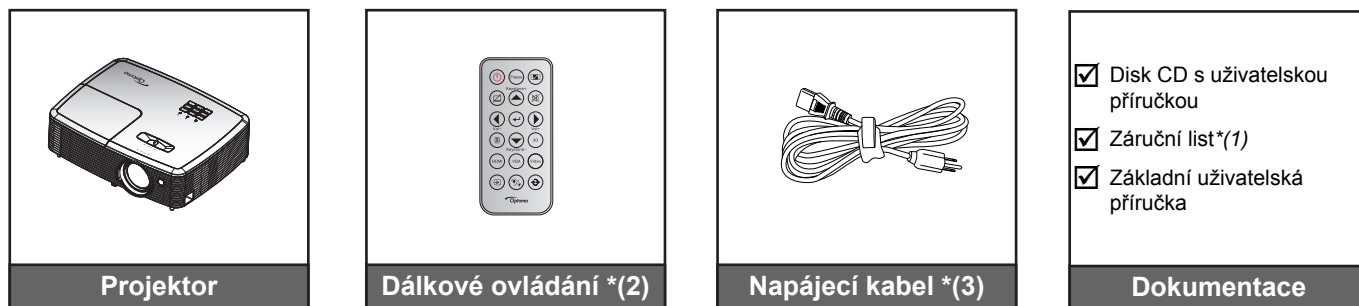

Poznámka:

- Dálkový ovladač je dodáván s baterií.
- *(1) Informace o záruce pro Evropu viz www.optomaeurope.com.
- *(2) Dodaný dálkový ovladač se může lišit podle regionu.
- *(3) Napájecí kabel závisí na regionu.

Doplňkové příslušenství

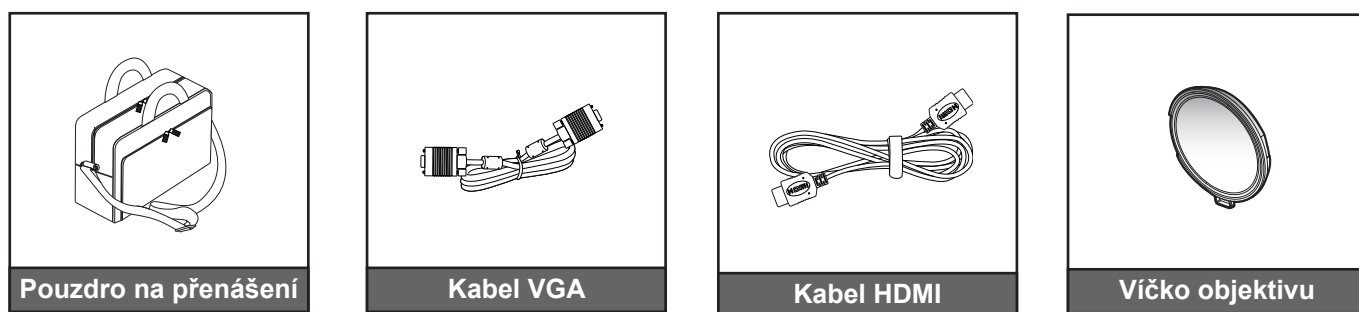

Poznámka: Volitelné příslušenství se liší podle modelu, specifikace a regionu.

ÚVOD

Popis produktu

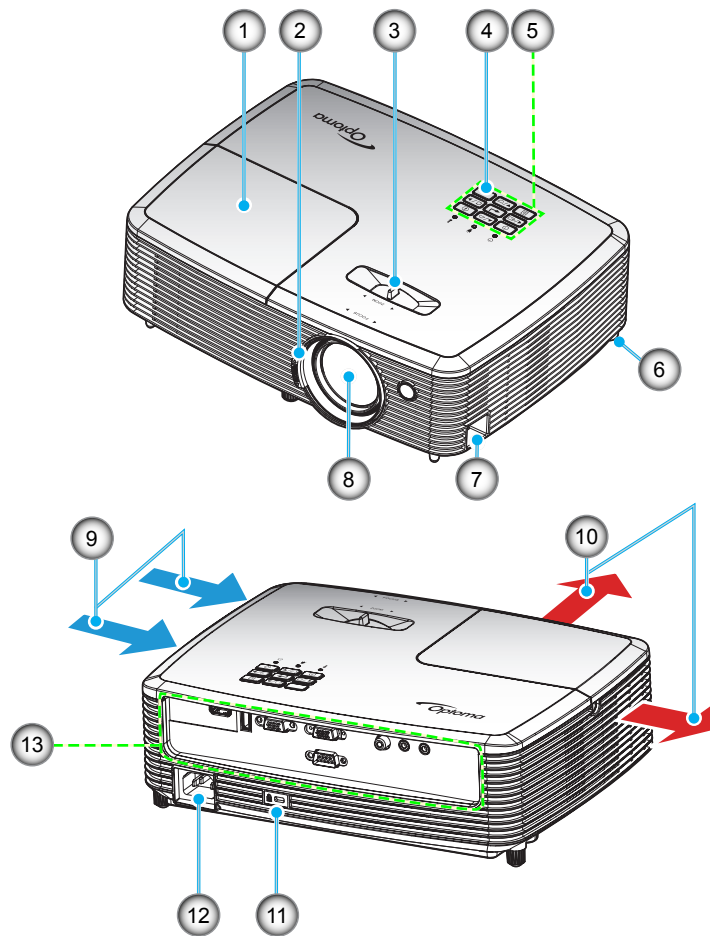

Poznámka: Neblokujte vstupní ani výstupní větrací otvory projektoru.

Číslo	Položka	Číslo	Položka
1.	Kryt lampy	8.	Objektiv
2.	Zaostřovací kroužek	9.	Ventilace (vstup)
3.	Kontrolní panel	10.	Ventilace (výstup)
4.	IR Receiver	11.	Port zámku Kensington™
5.	Klávesnice	12.	Napájecí zásuvka
6.	Stavěcí noha projektoru	13.	Vstup/výstup
7.	Bezpečnostní panel		

ÚVOD

Připojení

Type 1 XGA/ WXGA

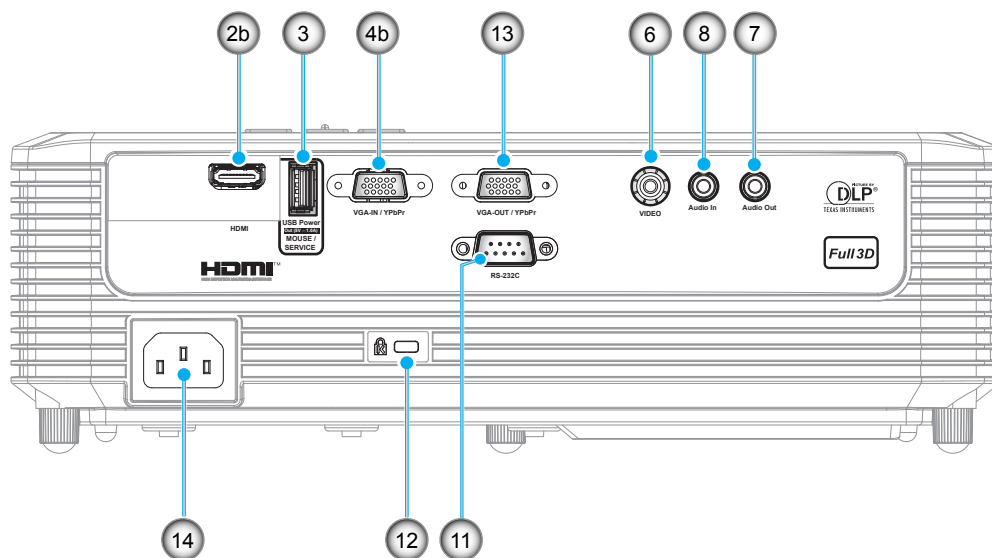

Type 2 XGA/ WXGA

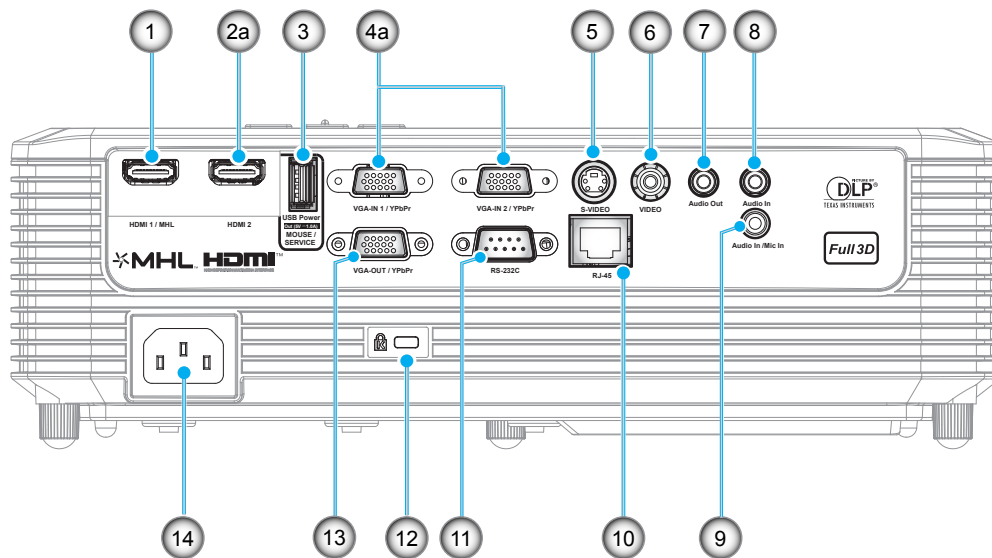

ÚVOD

Číslo	Položka	Jméno Regulační	
		Type 1 XGA/ WXGA	Type 2 XGA/ WXGA
1.	Konektor HDMI 1 / MHL	Není k dispozici	√
2.	a) Konektor HDMI 2 b) Konektor HDMI	√	√
3.	Konektor výstupu napájení USB (5 V---1 A) / MOUSE / SERVICE	√*	√*
4.	a) Konektor VGA-IN 1 / YPbPr a Konektor VGA-IN 2 / YPbPr b) Konektor VGA-IN / YPbPr	√	√ (x2)
5.	Konektor S-VIDEO	Není k dispozici	√
6.	Kompozitní konektor	√	√
7.	Konektor výstupu zvuku	√	√
8.	Konektor vstupu zvuku	√	√ (x2)
9.	Konektor vstupu zvuku / mikrofonu	Není k dispozici	√
10.	Konektor RJ-45	Není k dispozici	√
11.	Konektor RS-232C	√	√
12.	Port zámku Kensington™	√	√
13.	Konektor výstupu VGA-OUT / YPbPr	√	√
14.	Napájecí zásuvka	√	√

Poznámka: „√“ znamená, že položka je podporována, „Není k dispozici“ znamená, že položka není podporována.

Poznámka:

- Vzdálená myš vyžaduje speciální dálkový ovladač.
- *Tento model podporuje kompatibilitu myši / servisu.

ÚVOD

Klávesnice

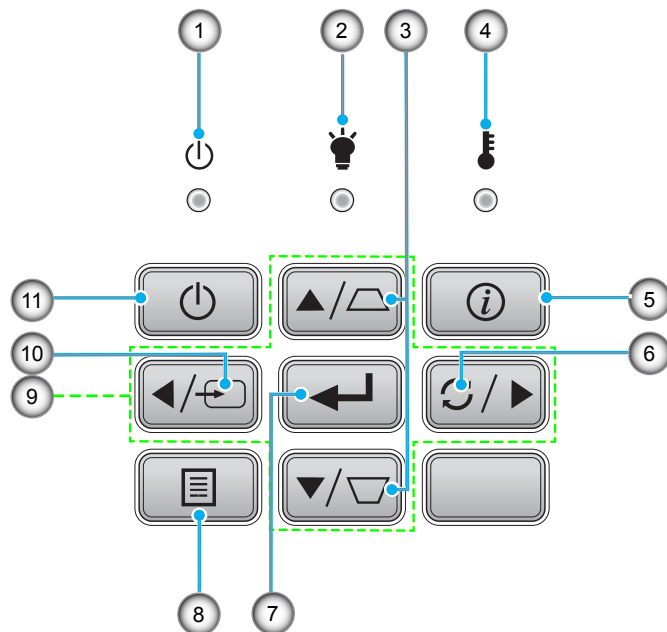

Číslo	Položka	Číslo	Položka
1.	Indikátor LED zapnutí/ pohotovostního režimu	7.	Vstoupit
2.	Indikátor LED lampy	8.	Nabídka
3.	Korekce sbíhavosti	9.	Čtyři směrové klávesy výběru
4.	Indikátor LED teploty	10.	Zdroj
5.	Informace	11.	Napájecí
6.	Opakovaná synchronizace		

ÚVOD

Dálkové ovládání 1

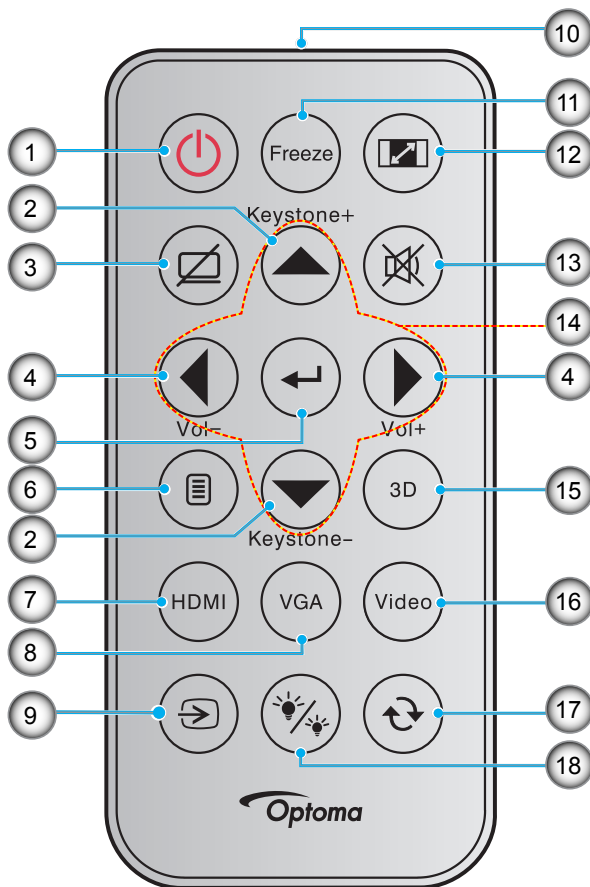

Číslo	Položka	Číslo	Položka
1.	Tlačítko zap/vyp	10.	Indikátor LED IR
2.	Sbíhavost +/-	11.	Blokováno
3.	Ztlumit AV	12.	Projekční poměr
4.	Hlasitost - / +	13.	Ztlumit
5.	Vstoupit	14.	Čtyři směrové klávesy výběru
6.	Nabídka	15.	Tři rozměry
7.	HDMI	16.	Video
8.	VGA	17.	Resynchronizace
9.	Zdroj	18.	Mód jasu

Poznámka:

- Dodaný dálkový ovladač se může lišit podle regionu.
- Některé klávesy nemusí mít funkce u modelů, které tyto funkce nepodporují.
- Před prvním použitím dálkového ovládání sejměte průhlednou izolační pásku. Vložení baterie viz stránka 20.

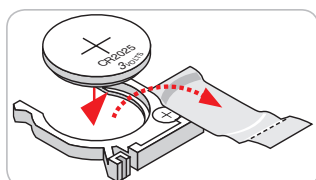

ÚVOD

Dálkové ovládání 2

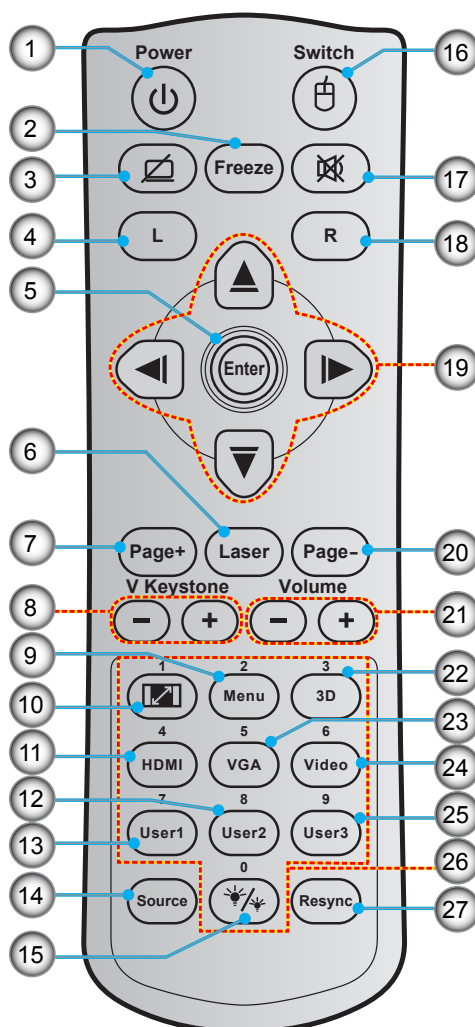

Číslo	Položka	Číslo	Položka
1.	Tlačítko zap/vyp	15.	Mód jasu
2.	Blokováno	16.	Myš zap. / vyp.
3.	Žádný obraz / ztlumení zvuku	17.	Ztlumit
4.	Levé klepnutí myši	18.	Pravé klepnutí myši
5.	Vstoupit	19.	Čtyři směrové klávesy výběru
6.	Laser	20.	Strana -
7.	Strana +	21.	Hlasitost - / +
8.	Vertikální sbíhavost - / +	22.	3D nabídka zap. / vyp.
9.	Nabídka	23.	VGA
10.	Projekční poměr	24.	Video
11.	HDMI	25.	Uživatel 3
12.	Uživatel 2	26.	Číselná klávesnice (0 - 9)
13.	Uživatel 1	27.	Resynchronizace
14.	Zdroj		

Poznámka:

- Dodaný dálkový ovladač se může lišit podle regionu.
- Některé klávesy nemusí mít funkce u modelů, které tyto funkce nepodporují

NASTAVENÍ A INSTALACE

Instalace projektoru

Tento projektor lze nainstalovat ve čtyřech různých polohách.

Vyberte polohu podle rozvržení místnosti nebo podle vašich osobních preferencí. Zvažte velikost a tvar promítací plochy, umístění vhodné elektrické zásuvky, umístění a také vzdálenost mezi projektorem a ostatním vybavením.

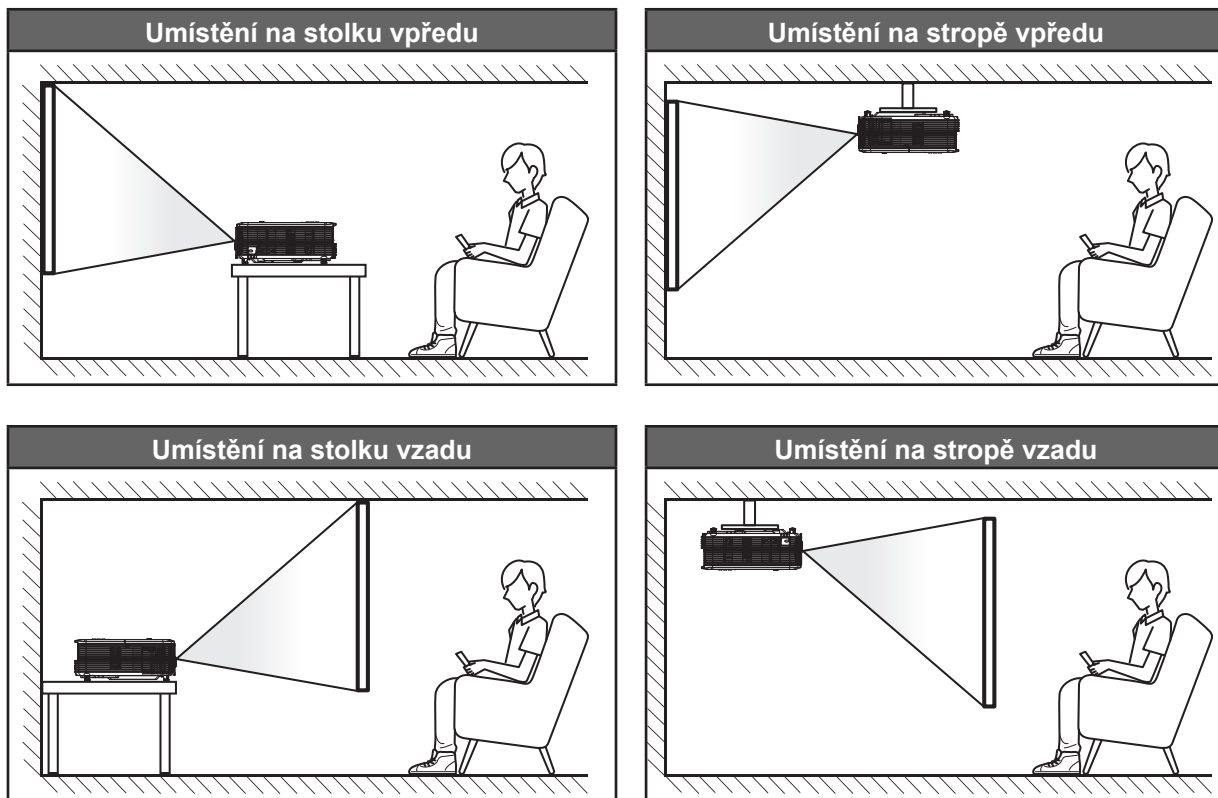

Projektor musí být umístěn rovnoměrně na ploše a pod úhlem 90 stupňů / kolmo k promítací ploše.

- Při určování umístění projektoru pro danou velikost promítací plochy použijte tabulku vzdáleností na stránkách 59 - 60.
- Při určování velikosti promítací plochy pro danou vzdálenost použijte tabulku vzdáleností na stránkách 59 - 60.

Poznámka: Čím je projektor umístěn dále od promítací plochy, tím se promítaný obraz zvětšuje a rovněž se doporučně zvětšuje svislé posunutí.

DŮLEŽITÉ!

Projektor používejte pouze v umístění na stole nebo na stropě. Projektor musí být umístěn vodorovně - nikoli nakloněný dopředu/dozadu nebo vlevo/vpravo. V jakékoli jiné orientaci může dojít ke zneplatnění záruky a může dojít ke zkrácení životnosti lampy projektoru nebo samotného projektoru. V případě nestandardní instalace požádejte o radu společnost Optoma.

NASTAVENÍ A INSTALACE

Připojení zdrojů k projektoru

Type 1 XGA/ WXGA

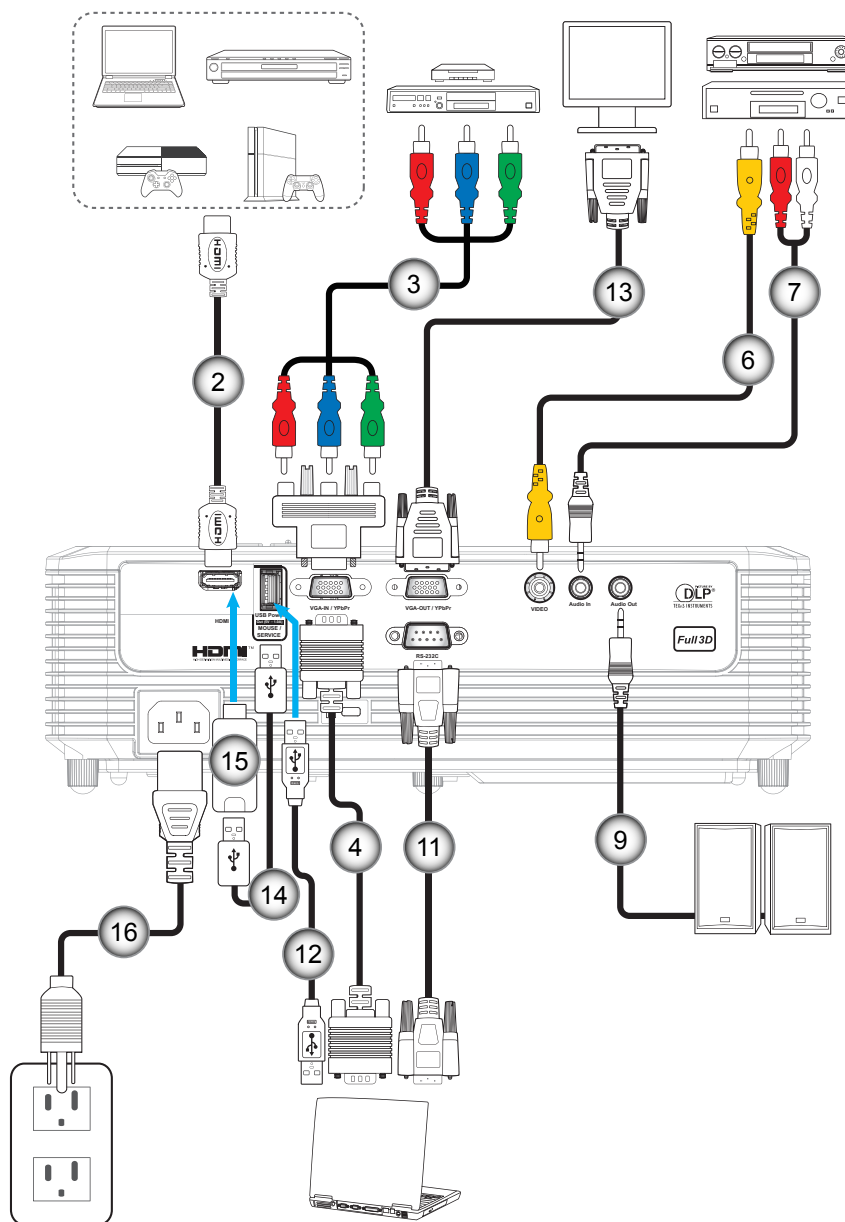

NASTAVENÍ A INSTALACE

Type 2 XGA/ WXGA

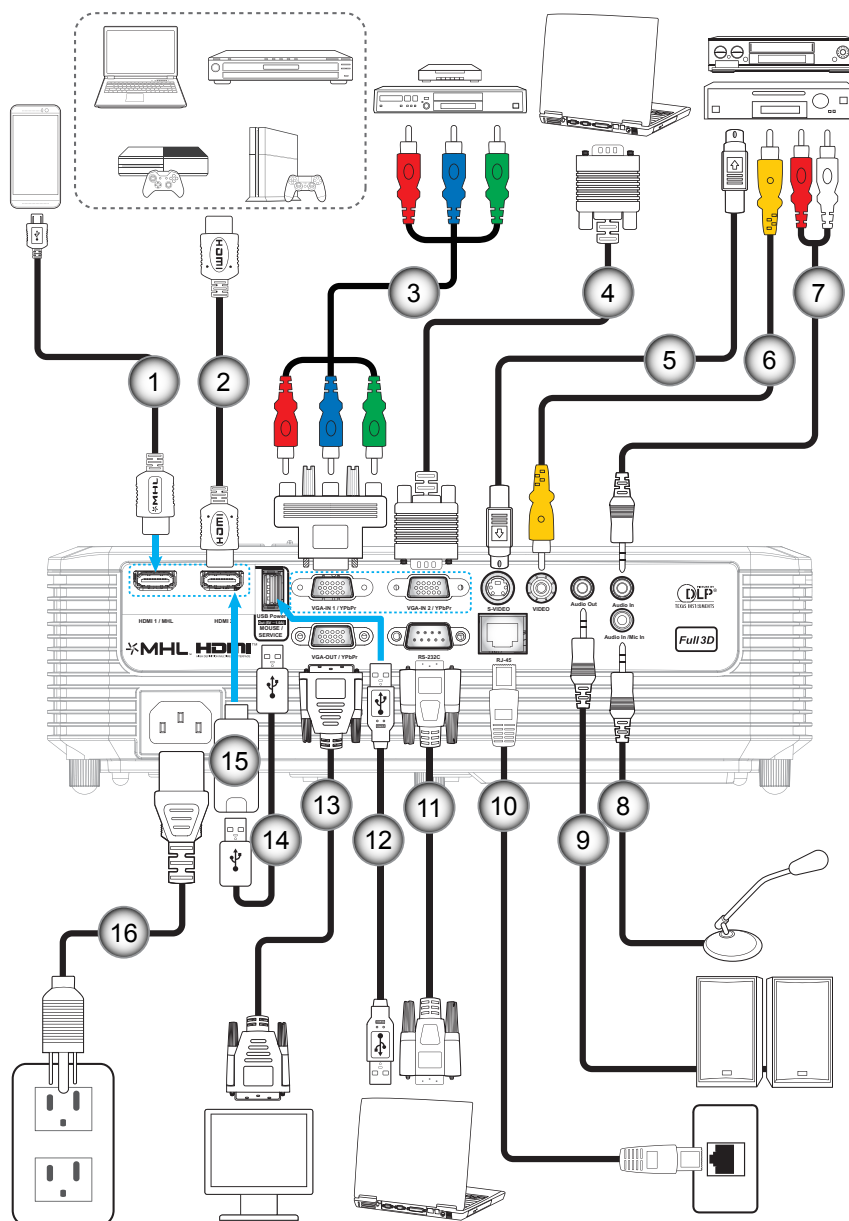

Číslo	Položka	Jméno Regulační	
		Type 1 XGA/ WXGA	Type 2 XGA/ WXGA
1.	Kabel MHL	Není k dispozici	√
2.	Kabel HDMI	√	√
3.	Komponentní kabel RCA	√	√
4.	Kabel vstupu VGA	√	√
5.	Kabel S-Video	Není k dispozici	√
6.	Kabel videa	√	√
7.	Kabel vstupu zvuku	√	√
8.	Kabel vstupu mikrofону	Není k dispozici	√
9.	Kabel výstupu zvuku	√	√
10.	Kabel RJ-45	Není k dispozici	√
11.	Kabel RS232C	√	√

NASTAVENÍ A INSTALACE

Číslo	Položka	Jméno Regulační	
		Type 1 XGA/ WXGA	Type 2 XGA/ WXGA
12.	Kabel USB (ovládání myši)	√	√
13.	Kabel výstupu VGA	√	√
14.	Napájecí kabel USB	√	√
15.	Adaptér HDMI	√	√
16.	Napájecí kabel	√	√

Poznámka: „√“ znamená, že položka je podporována, „Není k dispozici“ znamená, že položka není podporována.

NASTAVENÍ A INSTALACE

Nastavení promítaného obrazu

Výška obrazu

Tento projektor je vybaven výsuvnou opěrou pro nastavení výšky obrazu.

1. Na spodní straně projektoru vyhledejte stavěcí nohu, kterou chcete upravit.
2. Otáčením stavěcí nožky po nebo proti směru hodin se projektor pohybuje nahoru nebo dolů.

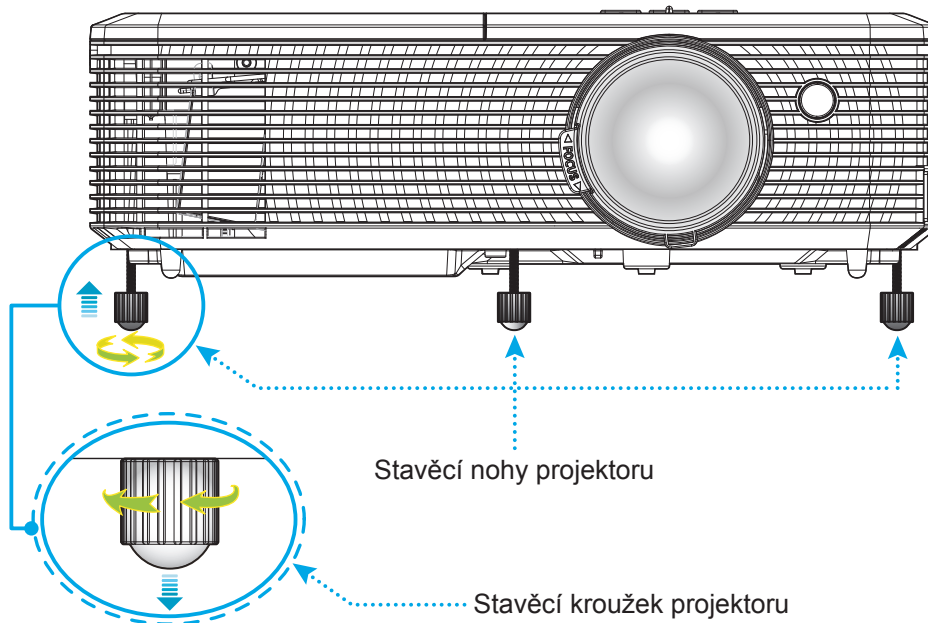

Přiblížení/oddálení a zvětšení

- Chcete-li upravit velikost obrazu, otáčením páčky zoomu po nebo proti směru hodin zvětšete nebo zmenšete promítaný obraz.
- Chcete-li upravit zaostření, otáčejte zaostřovací kroužek po nebo proti směru hodin, dokud nebude obraz ostrý a zřetelný.

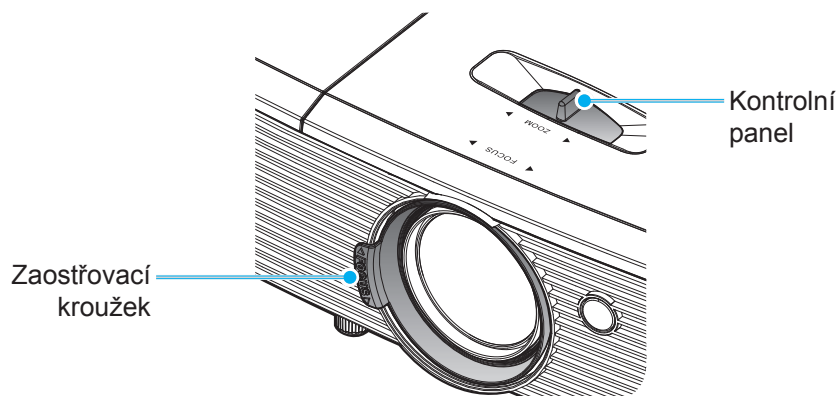

Poznámka: Tento projektor zaostřuje na vzdálenost 1m až 10m.

NASTAVENÍ A INSTALACE

Vložení / výměna baterií

1. Pevně stiskněte kryt baterií a vysuňte.
2. Vložte novou baterii do přihrádky. Vyjměte starou baterii a vložte novou (CR2025). Strana označená symbolem „+“ musí směřovat vzhůru.
3. Nasadte zadní kryt.

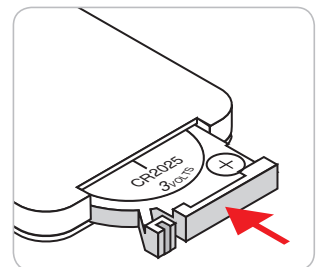
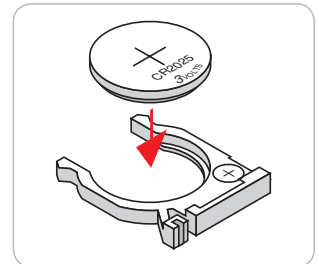
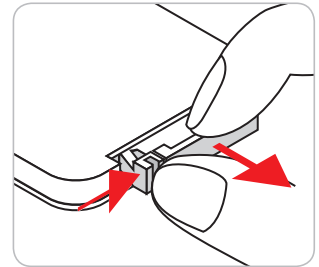

UPOZORNĚNÍ: Pro zajištění bezpečného provozu dodržujte následující zásady:

- Používejte baterii typu CR2025.
- Zabraňte kontaktu s vodou nebo tekutinami.
- Dálkový ovladač nevystavujte vlhku ani teple.
- Zabraňte pádu dálkového ovladače.
- Pokud baterie v dálkovém ovladači vytekla, pečlivě vytřete přihrádku a vložte novou baterii.
- V případě vložení nesprávného typu baterie hrozí nebezpečí výbuchu.
- Použitou baterii zlikvidujte podle pokynů.

NASTAVENÍ A INSTALACE

Účinný dosah

Infračervený (IR) snímač dálkového ovládání je umístěn na horní straně projektoru. Aby dálkový ovladač fungoval správně, držte jej v úhlu do 30 stupňů od kolmice k hornímu infračervenému snímači dálkového ovládání projektoru. Vzdálenost mezi dálkovým ovladačem a snímačem nesmí přesahovat 6 metrů (~ 20 stop).

Poznámka: Když míříte dálkovým ovladačem přímo (úhel 0 stupňů) na infračervený snímač, vzdálenost mezi dálkovým ovladačem a snímačem nesmí přesahovat 8 metrů (~ 26 stop).

- Odstraňte veškeré překážky mezi dálkovým ovladačem a infračerveným snímačem na projektoru, které by mohly blokovat infračervený paprsek.
- Zajistěte, aby na infračervený snímač dálkového ovládání nedopadalo přímé sluneční ani zářivkové světlo.
- Udržujte dálkový ovladač více než 2 metrů daleko od zářivkových světel. V opačném případě dálkový ovladač nemusí fungovat správně.
- Pokud se tento dálkový ovladač nachází v blízkosti zářivkových světel s převodníkem, může docházet k nepravidelným výpadkům.
- Pokud se ovladač nachází velmi blízko projektoru, nemusí fungovat správně.
- Když míříte na promítací plochu, je účinná vzdálenost kratší než 6 metrů od dálkového ovladače k ploše a po odrazu infračervených paprsků zpět do projektoru. Účinná vzdálenost se ovšem může lišit podle promítací plochy.

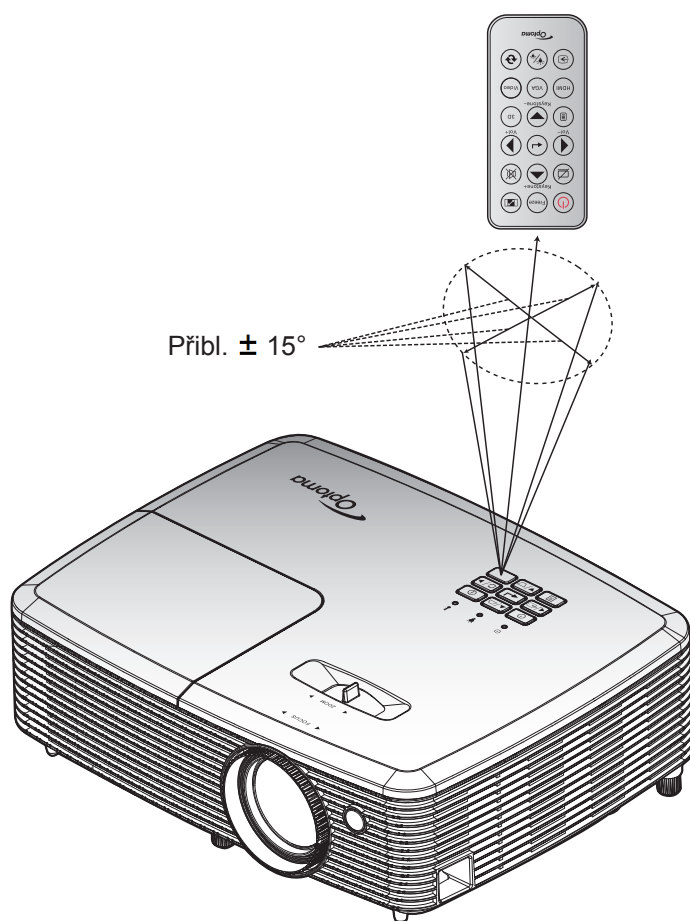

POUŽÍVÁNÍ PROJEKTORU

Zapnutí / vypnutí projektoru

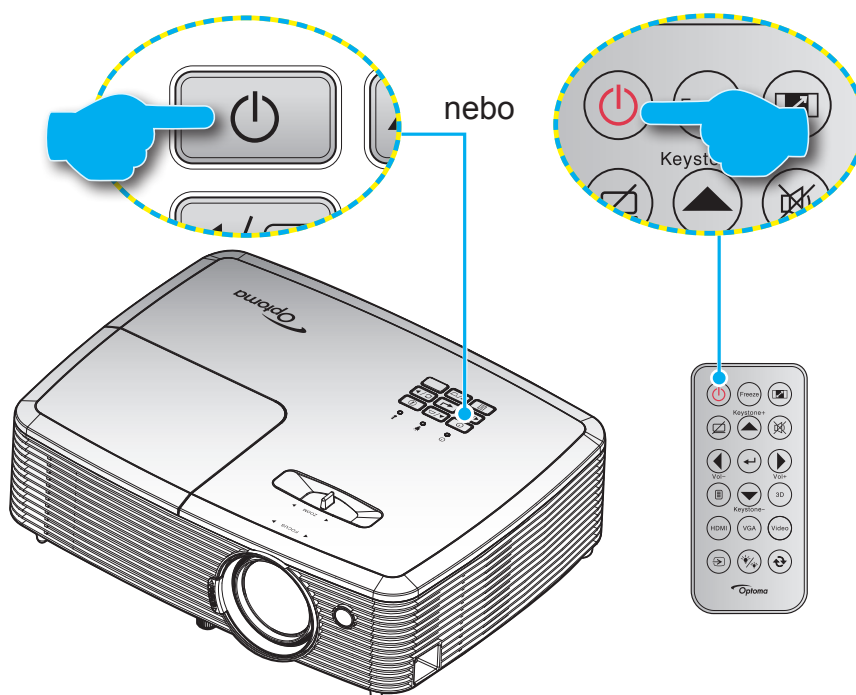

Zapnutí



1. Řádně připojte napájecí kabel a kabel signálu/zdroje. Po připojení začne indikátor LED zapnutého/pohotovostní režimu svítit červeně.
2. Projektor zapnete stisknutím „“ na panelu projektoru nebo na dálkovém ovladači.
3. Po dobu přibližně 10 sekund se zobrazí úvodní obrazovka a indikátor LED zapnutého/pohotovostní režimu bliká zeleně nebo modře.

Poznámka: Po prvním zapnutí projektoru budete vyzváni, abyste vybrali požadovaný jazyk, orientaci promítání a další nastavení.

Vypnutí

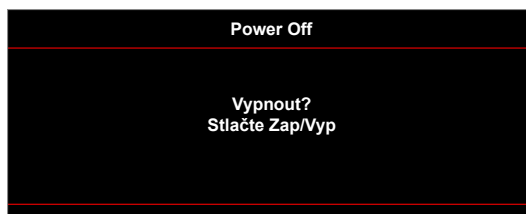
1. Projektor vypnete stisknutím „“ na panelu projektoru nebo na dálkovém ovladači.
2. Zobrazí se následující zpráva:



3. Dalším stisknutím tlačítka „“ potvrďte, jinak zpráva po 15 sekundách zmizí. Při druhém stisknutí tlačítka „“ se projektor vypne.
4. Chladicí ventilátory poběží přibližně 10 sekund do konce chladicího intervalu a indikátor LED zapnutého/pohotovostní režimu bude blikat zeleně nebo modře. Když indikátor LED zapnutého/pohotovostní režimu svítí červeně, znamená to, že projektor přešel do pohotovostního režimu. Chcete-li projektor znovu zapnout, musíte počkat, dokud se zcela nedokončí chladicí cyklus a dokud projektor nepřejde do pohotovostního režimu. Když se projektor nachází v pohotovostním režimu, dalším stisknutím tlačítka „“ jej zapnete.
5. Odpojte napájecí kabel ze zásuvky a od projektoru.

Poznámka: Nedoporučujeme zapínat projektor bezprostředně po jeho vypnutí.

POUŽÍVÁNÍ PROJEKTORU

Výběr vstupního zdroje



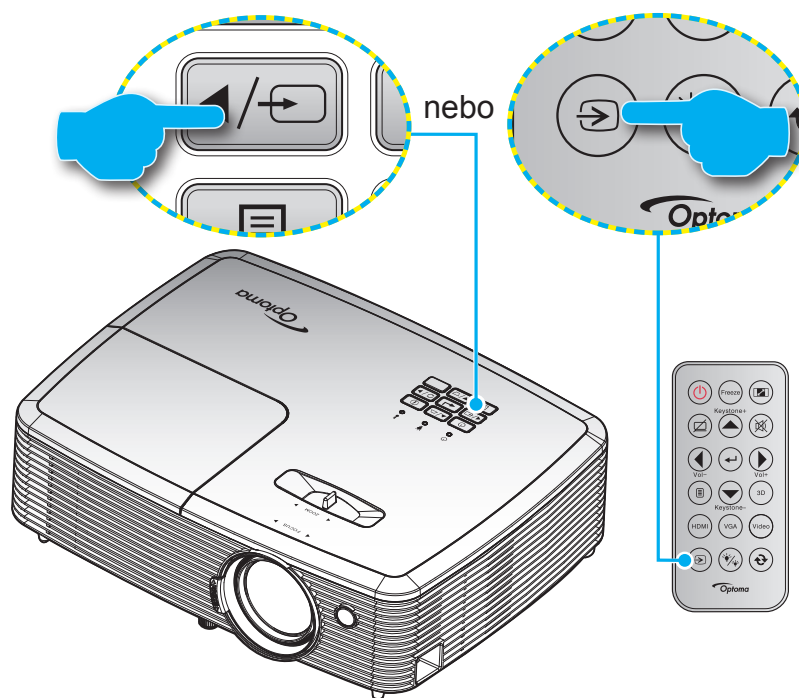











Zapněte připojený zdroj, který chcete promítat, například počítač, notebook, přehrávač videa atd. Projektor automaticky nalezne zdroj signálu. Pokud je připojeno více zdrojů, vyberte požadovaný vstup stisknutím tlačítka zdroje na panelu projektoru nebo na dálkovém ovladači.



POUŽÍVÁNÍ PROJEKTORU

Procházení nabídkou a funkce

Projektor je vybaven vícejazyčnou nabídkou OSD, která umožňuje provádět úpravy obrazu a celou řadu nastavení. Projektor automaticky nalezne zdroj signálu.

1. Chcete-li otevřít nabídku obrazovky, stiskněte tlačítko  na dálkovém ovladači nebo na klávesnici projektoru.
2. Po zobrazení rozhraní OSD vyberte pomocí tlačítek   položku v hlavní nabídce. Při volbě na dané stránce přejdete stisknutím tlačítka  nebo  do podnabídky.
3. Pomocí tlačítek   vyberte požadovanou položku v podnabídce a potom stisknutím tlačítka  nebo  zobrazíte další nastavení. Upravte nastavení pomocí tlačítek  .
4. Vyberte další položku, kterou chcete nastavit v podmenu a proveďte nastavení šipkami tak, jak bylo uvedeno výše.
5. Potvrďte stisknutím tlačítka  nebo . Na ploše se znovu zobrazí hlavní nabídka.
6. Chcete-li operaci ukončit, stiskněte znovu tlačítko  nebo . Nabídka OSD nabídka se zavře a projektor automaticky uloží nová nastavení.

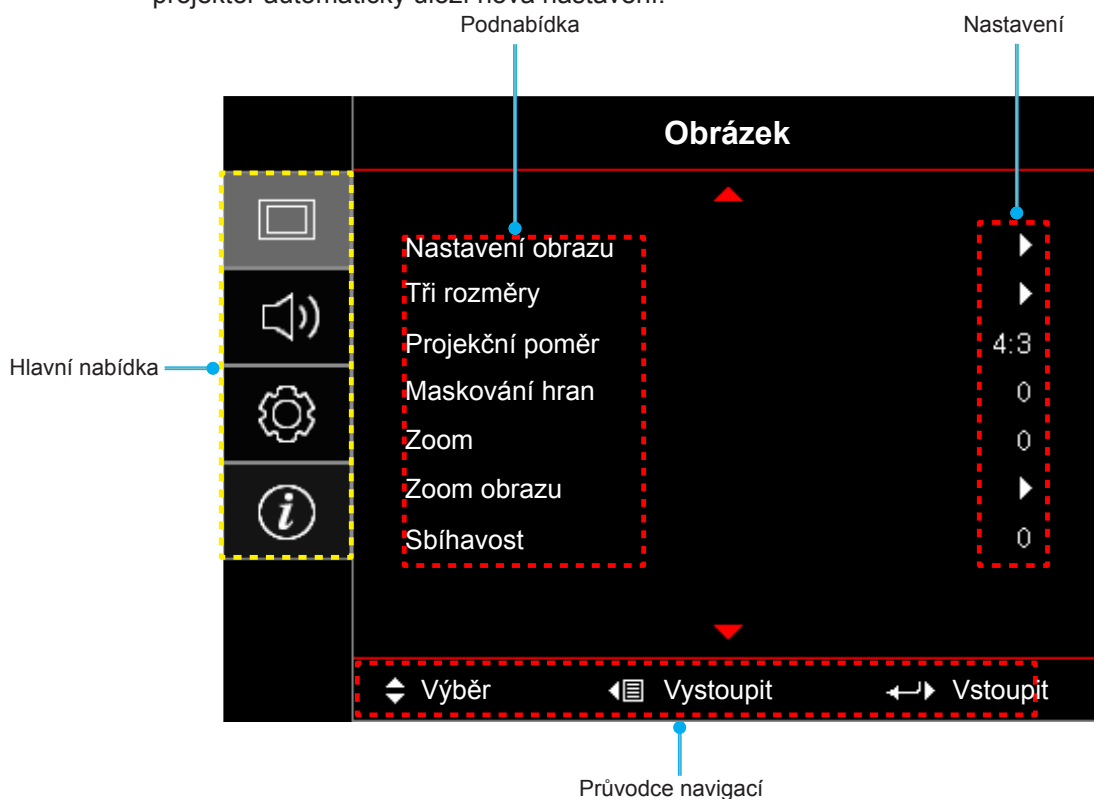

POUŽÍVÁNÍ PROJEKTORU









Strom nabídky OSD

Hlavní nabídka	Podnabídka	Podnabídka 2	Podnabídka 3	Podnabídka 4	Hodnoty		
Obrázek	Nastavení obrazu	Mód zobrazení [Data]			Prezentace		
					Jasný		
					Kino		
					Zvěř		
					sRGB		
					DICOM		
					Uživatel		
					Tři rozměry		
		Barva stěny [Data]				Vyp. [Výchozí]	
						Tabule	
						Světle žlutá	
						Světle zelená	
						Světle modrá	
						Růžová	
						Šedá	
		Jas				-50~50	
		Kontrast				-50~50	
		Ostrost				1~15	
		Barva				-50~50	
		Zabarvení				-50~50	
		Gamma	Film				
			Video				
			Grafika				
			Standardní (2.2)				
			1,8				
			2,0				
		Nastavení barev	Teplota barev [Datový model]	BrilliantColor™			1~10
							Teplé
							Střední
						Chladné	

POUŽÍVÁNÍ PROJEKTORU

Hlavní nabídka	Podnabídka	Podnabídka 2	Podnabídka 3	Podnabídka 4	Hodnoty
Obrázek	Nastavení obrazu	Nastavení barev	Shoda barev	Barva	R [Výchozí]
					G
					B
					C
					Y
					M
					W
				Sytost barev	-50~50 [Výchozí:0]
				Odstín	-50~50 [Výchozí:0]
				Úroveň	-50~50 [Výchozí:0]
				Vynulovat (Reset)	Zrušit [Výchozí]
					Ano
				Vystoupit	
			Přidat/ubrat RGB	Přidat červenou	-50~50
				Přidat zelenou	-50~50
				Přidat modrou	-50~50
				Ubrat červenou	-50~50
				Ubrat zelenou	-50~50
				Ubrat modrou	-50~50
				Vynulovat (Reset)	Zrušit [Výchozí]
					Ano
			Vystoupit		
			Barevný prostor [Není vstup HDMI]		Auto [Výchozí]
					RGB
					YUV
			Barevný prostor [Vstup HDMI]		Auto [Výchozí]
					RGB(0~255)
					RGB(16~235)
					YUV
			RGB kanálů		Normální [Výchozí]
					Červený
					Zelený
					Modrý
			Úroveň bílé		-50~50
			Úroveň černé		-50~50
			Sytost barev		-50~50
			Odstín		-50~50
			IRE		0
					7,5
			Vystoupit		

POUŽÍVÁNÍ PROJEKTORU

Hlavní nabídka	Podnabídka	Podnabídka 2	Podnabídka 3	Podnabídka 4	Hodnoty	
Obrázek	Nastavení obrazu	Signál	Automatic		Vyp.	
					Zap. [Výchozí]	
			Frekvence		0~100 [Výchozí: 0]	
			Fáze		-50~50 [Výchozí: 0]	
			Horizont. pozice		-50~50 [Výchozí: 0]	
			Vertikální pozice		-50~50 [Výchozí: 0]	
			Vystoupit			
		Mód jasu [Základna lampy - Data]				Jasný [Výchozí]
						Eko
						Dynamic
						Eko+
			Vynulovat (Reset)			
		Tři rozměry	Režim 3D			Vyp.
					DLP [Výchozí]	
					IR	
	3D → 2D					Tři rozměry [Výchozí]
						L
						R
	Formát 3D					Auto [Výchozí]
						SBS
						Top and Bottom
	Inverze 3D syn.				Frame Sequential	
					Zap.	
					Vyp. [Výchozí]	
	Projekční poměr					4:3
						16:9
						16:10 [Modely WXGA]
						LBX [s výjimkou modelů XGA]
						Nativní
						Auto
	Maskování hran					0~10 [Výchozí: 0]
	Zoom					-5~25 [Výchozí: 0]
	Zoom obrazu	H: 0; V: -100				[Výchozí:0]
		H: -100; V: 0				
		H: 100; V: 0				
		H: 0; V: 100				
H: -100; V: 0						
H: 0; V: -100						
H: 100; V: 0						
H: 0; V: 100						
Sbíhavost					-40~40 [Výchozí:0]	

POUŽÍVÁNÍ PROJEKTORU

Hlavní nabídka	Podnabídka	Podnabídka 2	Podnabídka 3	Podnabídka 4	Hodnoty		
Zvuk	Ztlumit				Vyp. [Výchozí]		
					Zap.		
	Hlasitost				0-10 [Výchozí: 5]		
	Funkce Vstup zvuku 2				Audio 2 [Výchozí]		
					Mikrofon (Type 2)		
Mic Volume				0-10 (Type 2) [Výchozí: 5]			
Nastavení	Projekce				Front  [Výchozí]		
					Zadní 		
					Strop-nahoře 		
					Vzadu-nahoře 		
	Typ obrazovky	[Model WXGA]				16:9	
						16:10 [Výchozí]	
	Nastavení lampy	Lampa - upozornění				Vyp.	
		Vynulování lampy				Zap. [Výchozí]	
	Nastavení filtru	Optional Filter Installed				Zrušit [Výchozí]	
						Ano	
		Filter Usage Hours					Ano
							Ne
							(Pouze pro čtení)
							Vyp.
		Filter Reminder					300hr
							500hr [Výchozí]
						800hr	
						1000hr	
	Filter Reset					Zrušit [Výchozí]	
						Ano	
	Nastavení napájení	Přímé zapínání				Vyp. [Výchozí]	
						Zap.	
		Signál zapnutí					Vyp. [Výchozí]
						Zap.	
Auto vypnutí (min)					0~180 (po 5 min.) [Výchozí: 0]		
Časovač (min)		Vždy zapnuto				0 ~ 990 (po 30 min.) [Výchozí: 0]	
						Ano	
Krátké shrnutí					Ne [Výchozí]		
					Vyp.		
Režim napájení (Pohotovostní)					Zap. [Výchozí]		
					Aktivní		
					Eko [Výchozí]		





POUŽÍVÁNÍ PROJEKTORU

Hlavní nabídka	Podnabídka	Podnabídka 2	Podnabídka 3	Podnabídka 4	Hodnoty			
Nastavení	Zabezpečení	Zabezpečení						
		Bezpeč. časovač	Měsíc					
			Den					
			Hodina					
	Změna hesla							
	Testovací vzorek					Green Grid		
						Magenta Grid		
						White Grid		
						Bílý		
						Vyp.		
	Dálkové nastavení [podle dálk. ovladače]	IR Funkce				Zap.		
						Vyp.		
		Uživatel 1					HDMI 2	
							Testovací vzorek	
							Jas	
							Kontrast	
							Časovač	
							Shoda barev	
							Teplota barev	
							Gamma	
							Zámek zdroje	
							Projekce	
							Nastavení lampy	
							Zoom	
							Blokováno	
			Uživatel 2					HDMI 2
								Testovací vzorek
								Jas
								Kontrast
								Časovač
					Shoda barev			
					Teplota barev			
					Gamma			
					Zámek zdroje			
					Projekce			
					Nastavení lampy			
					Zoom			
				Blokováno				

POUŽÍVÁNÍ PROJEKTORU

Hlavní nabídka	Podnabídka	Podnabídka 2	Podnabídka 3	Podnabídka 4	Hodnoty	
Nastavení	Dálkové nastavení [podle dálk. ovladače]	Uživatel 3			HDMI 2	
					Testovací vzorek	
					Jas	
					Kontrast	
					Časovač	
					Shoda barev	
					Teplota barev	
					Gamma	
					Zámek zdroje	
					Projekce	
					Nastavení lampy	
					Zoom	
					Blokováno	
		ID projektoru				00~99
		Options	Jazyk			English [Výchozí]
					Deutsch	
					Français	
					Italiano	
					Español	
					Português	
					Polski	
					Nederlands	
					Svenska	
					Norsk	
					Dansk	
					Suomi	
					Ελληνικά	
					繁體中文	
					简体中文	
					日本語	
					한국어	
					Русский	
					Magyar	
				Čeština		
		عربي				
		ไทย				
		Türkçe				
		فارسی				
		Tiếng Việt				
		Bahasa Indonesia				
		Română				
		Slovenčina				

POUŽÍVÁNÍ PROJEKTORU

Hlavní nabídka	Podnabídka	Podnabídka 2	Podnabídka 3	Podnabídka 4	Hodnoty		
Nastavení	Options	Skryté titulky			CC1		
					CC2		
					Vyp. [Výchozí]		
		Menu Settings	Umístění menu			Vlevo nahore 	
						Vpravo nahore 	
						Střed  [Výchozí]	
			Menu časovače			Vlevo dole 	
						Vpravo dole 	
						Vyp.	
		Vstupní zdroj				5 sec	
						10 sec [Výchozí]	
						HDMI	
						HDMI/MHL (Type 2)	
						VGA	
						VGA1 (Type 2)	
		Název vstupu				S-Video (Type 2)	
						Video	
			HDMI				Výchozí [Výchozí]
							Vlastní
			HDMI1				Výchozí [Výchozí]
							Vlastní
			HDMI/MHL				Výchozí [Výchozí] (Type 2)
							Vlastní (Type 2)
			VGA				Výchozí [Výchozí]
							Vlastní
			VGA1				Výchozí [Výchozí] (Type 2)
							Vlastní (Type 2)
			Video				Výchozí [Výchozí]
							Vlastní
		Bezdrátový				Výchozí [Výchozí]	
						Vlastní	
		Síťové zobrazení				Výchozí [Výchozí]	
						Vlastní	
		Výstup VGA				Auto [Výchozí]	
						VGA1	
						VGA2	
		Velká nadm. výška				Vyp. [Výchozí]	
						Zap.	
		Mód zobrazení uzamčen				Vyp. [Výchozí]	
						Zap.	
		Zámek klávesnice				Vyp. [Výchozí]	
						Zap.	
		Skrýt informace				Vyp. [Výchozí]	
						Zap.	

POUŽÍVÁNÍ PROJEKTORU

Hlavní nabídka	Podnabídka	Podnabídka 2	Podnabídka 3	Podnabídka 4	Hodnoty
Nastavení	Options	Logo			Výchozí [Výchozí]
					Neutrální
					Uživatel
		Zachycení obrazovky			Zrušit [Výchozí]
					Ano
					Žádný [Výchozí]
		Barva pozadí			Modrý
					Červený
					Zelený
				Šedá	
	Vynulovat (Reset)	Resetovat OSD			Zrušit [Výchozí]
					Ano
Obnovit výchozí				Zrušit [Výchozí]	
				Ano	
Síť (pro Type 2)	LAN	Stav sítě			(pouze pro čtení)
		MAC Address			(pouze pro čtení)
		DHCP			Vyp. [Výchozí]
					Zap.
		Adresa IP			192.168.0.100 [Výchozí]
		Maska podsítě			255.255.255.0 [Výchozí]
		Brána			192.168.0.254 [Výchozí]
		DNS			192.168.0.51 [Výchozí]
		Použít			
	Vynulovat (Reset)				
	Control	Crestron			Vyp.
					Zap. [Výchozí] POZNÁMKA: Port 41794.
		Extron			Vyp.
					Zap. [Výchozí] POZNÁMKA: Port 2023.
		PJ Link			Vyp.
					Zap. [Výchozí] POZNÁMKA: Port 4352
		AMX Device Discovery			Vyp.
					Zap. [Výchozí] POZNÁMKA: Port 9131
		Telnet			Vyp.
					Zap. [Výchozí] POZNÁMKA: Port 23
HTTP				Vyp.	
			Zap. [Výchozí] POZNÁMKA: Port 80		

POUŽÍVÁNÍ PROJEKTORU

Hlavní nabídka	Podnabídka	Podnabídka 2	Podnabídka 3	Podnabídka 4	Hodnoty	
Informace	Regulační					
	Seriové číslo					
	Current Input Source					
	Rozlišení				00x00	
	Refresh Rate				0,00Hz	
	Stav sítě					
	Adresa IP					
	ID projektoru				00~99	
	Mód zobrazení					
	Režim napájení (Pohotovostní)					
	Mód jasu					
	Filter Hour					
	Životnost lampy	Jasný				0H
		Eko				0H
		Dynamic				0H
		Eko+				0H
		Celkem				
	FW Version	System				
		LAN				
		MCU				
Aktualizovat						

Poznámka:

- Položka „Vynulování lampy“ v nabídce OSD pouze vynuluje Životnost lampy v nabídce OSD a Životnost lampy v servisním režimu. Položka Hodiny promítání v servisním režimu nebude vynulována.
- Každý mód zobrazení lze upravit a upravenou hodnotu uložit.
- V režimu časování 3D bude zoom/maskování hran deaktivováno, aby se zabránilo porušení obrazu.

POUŽÍVÁNÍ PROJEKTORU

Nabídka Obrázek

Nabídka nastavení zobrazení obrazu

Mód zobrazení

Zde je mnoho firemních předvoleb optimalizovaných na různé typy obrazu.

- **Prezentace:** Tento režim je nejvhodnější pro prezentace PowerPoint, když je projektor připojen k počítači.
- **Jasný:** Maximální jas z PC vstupu.
- **Kino:** Tento režim vyberte pro domácí kino.
- **Zvěř:** Tento režim vyberte pro zvýšení jasu a doby odezvy pro hraní videoher.
- **sRGB:** Standardizované přesné barvy.
- **DICOM:** V tomto režimu lze promítat černobílé lékařské materiály, například rentgenové snímky, MRI atd.
- **Uživatel:** Slouží k uložení nastavení uživatele.
- **Tři rozměry:** Aby bylo možné sledovat 3D obsah, použijte 3D brýle. Zkontrolujte, zda je váš počítač/ mobilní zařízení vybaveno grafickou kartou se čtyřnásobnou vyrovnávací pamětí s výstupním signálem 120 Hz a zda je nainstalován přehrávač 3D obsahu.

Barva stěny (Režim Data)

Tato funkce slouží k dosažení optimalizovaného obrazu na ploše podle barvy stěny. Vyberte možnost vypnuto, tabule, světle žlutá, světle zelená, světle modrá, růžová a šedá.

Jas

Slouží k nastavení jasu obrazu.

Kontrast

Kontrast reguluje stupeň odlišnosti mezi nejsvětlejší a nejtmařejší částí obrazu.

Ostrost

Slouží k nastavení ostrosti obrazu.

Barva

Slouží k nastavení obrazu videa z černobílé až po zcela sytou barvu.

Zabarvení

Slouží k nastavení barevné rovnováhy červené a zelené.

Gamma

Nastavte typ gama křivky. Po dokončení počátečního nastavení a jemného vyladění optimalizujte výstup vašeho obrazu pomocí kroků Nastavení gamma.

- **Film:** Pro domácí kino.
- **Video:** Pro zdroj videa nebo TV.
- **Grafika:** Pro zdroj PC / foto.
- **Standardní (2.2):** Pro standardizované nastavení.
- **1,8/ 2,0/ 2,4:** Pro konkrétní zdroj PC / foto.

POUŽÍVÁNÍ PROJEKTORU

Nastavení barev

Nakonfigurujte nastavení barev.

- **BrilliantColor™:** Tato nastavitelná položka používá novou barvu zpracovávající algoritmus a vylepšení, která umožňují vyšší jas a zároveň poskytují věrné, živější barvy obrazu.
- **Teplota barev (pouze režim Data):** Vyberte teplotu barev z možností Teplé, Střední nebo Chladné.
- **Shoda barev:** Vyberte následující možnosti:
 - Barva: Upravte červenou (R), zelenou (G), černou (B), azurovou (C), žlutou (Y), fialovou (M) a bílou (W) úroveň obrazu.
 - Sytost barev: Slouží k nastavení obrazu videa z černobílé až po zcela sytou barvu.
 - Odstín: Slouží k nastavení barevné rovnováhy červené a zelené.
 - Úroveň: Upravte jas obrazu.
 - Vynulovat (Reset): Slouží k obnovení výchozích továrních nastavení shody barev.
 - Vystoupit: Slouží k ukončení nabídky „Shoda barev“.
- **Přidat/ubrat RGB:** Toto nastavení umožňuje konfigurovat jas (zesílení) a kontrast (důraz) obrazu.
 - Vynulovat (Reset): Slouží k obnovení výchozí továrních nastavení přidání/ubránění RGB.
 - Vystoupit: Slouží k ukončení nabídky „Přidat/ubrat RGB“.
- **Barevný prostor (pouze jiný vstup kromě HDMI):** Vyberte vhodný typ barevné matrice z následujících možností: Auto, RGB, nebo YUV.
- **Barevný prostor (pouze vstup HDMI):** Vyberte vhodný typ barevné matrice z následujících možností: Auto, RGB(0~255), RGB(16~235) a YUV.
- **RGB kanálů:** Vyberte z kanálů Normální, Červený, Zelený nebo Modrý.
- **Úroveň bílé:** Umožňuje uživateli upravit úroveň bílé vstupních videosignálů.
- **Úroveň černé:** Umožňuje uživateli upravit úroveň černé vstupních videosignálů.
- **Sytost barev:** Slouží k nastavení obrazu videa z černobílé až po zcela sytou barvu.
- **Odstín:** Slouží k nastavení barevné rovnováhy červené a zelené.
- **IRE:** Umožňuje uživateli upravit hodnotu IRE vstupních videosignálů.
Poznámka: IRE je k dispozici pouze ve formátu videa NTSC.
- **Vystoupit:** Slouží k ukončení nabídky „Nastavení barev“.

Signál

Slouží k úpravám možností signálu.

- **Automatic:** Automaticky nakonfiguruje signál (položky Frekvence a Fáze jsou zobrazeny šedě). Pokud je deaktivovaná funkce Automaticky, zobrazí se položky Frekvence a Fáze pro ladění a uložení nastavení.
- **Frekvence:** Tato funkce mění obrazovou frekvenci tak, aby se shodovala s obrazovou (vertikální) frekvencí vaší počítačové grafické karty. Tuto funkci použijte pouze, pokud se zdá, že obraz svíle bliká.
- **Fáze:** Tato funkce synchronizuje časové signály zobrazení s grafickou kartou. Jestliže je obraz kolísavý nebo blikající, použijte tuto funkci k nápravě.
- **Horizont. pozice:** Slouží k nastavení vodorovné polohy obrazu.
- **Vertikální pozice:** Slouží k nastavení svislé polohy obrazu.
- **Vystoupit:** Slouží k ukončení nabídky „Signál“.

POUŽÍVÁNÍ PROJEKTORU

Mód jasu (Lampa - data)

Slouží k úpravě nastavení režimu jasu u lampových projektorů.

- **Jasný:** Volbou „Jasný“ zvýšíte jas.
- **Eko:** Zvolte „Eko“ ke ztlumení svítivosti projekční lampy, čímž se sníží její spotřeba energie a zvětšuje se životnost lampy.
- **Dynamic:** Volbou „Dynamic“ bude výkon lampy projektoru ztlumen podle stupně jasu obsahu a příkon lampy se bude automaticky dynamicky přizpůsobovat mezi 100 a 30 %. Tímto způsobem se prodlouží životnost lampy.
- **Eko+:** Když je aktivován režim Eco+, je automaticky detekována úroveň jasu a značně se snižuje spotřeba lampy (až o 70 %) v době nečinnosti.

Vynulovat (Reset)

Slouží k obnovení výchozí továrních nastavení barev.

Nabídka Obrázek 3D

Režim 3D

Tato položka slouží k deaktivaci funkce 3D nebo k výběru odpovídající funkce 3D.

- **Vyp.:** Výběrem „Vyp.“ vypnete režim 3D.
- **DLP:** Touto volbou provedete optimální nastavení pro DLP 3D brýle.
- **IR:** Volbou „IR“ nastavíte optimální volby pro IR 3D brýle.

3D → 2D

Tato volba umožňuje určit způsob zobrazení 3D obsahu na ploše.

- **Tři rozměry:** Zobrazí 3D signál.
- **L (Vlevo):** Zobrazí levý rámeček obsahu 3D.
- **R (Vpravo):** Zobrazí pravý rámeček obsahu 3D.

Formát 3D

Tato volba slouží k výběru vhodného obsahu ve 3D formátu.

- **Auto:** Při detekci identifikačního signálu 3D se automaticky zvolí Formát 3D.
- **SBS:** Zobrazí 3D signál ve formátu „Side-by-Side“.
- **Top and Bottom:** Zobrazí 3D signál ve formátu „Top and Bottom“.
- **Frame Sequential:** Zobrazí 3D signál ve formátu „Frame Sequential“.

Inverze 3D syn.

Tato položka slouží k aktivaci / deaktivaci funkce Inverze 3D syn..

POUŽÍVÁNÍ PROJEKTORU

Nabídka poměru stran obrazu

Projekční poměr

Vyberte poměr stran zobrazeného obrazu z následujících možností:

- **4:3:** Tento formát je pro zdroje vstupu 4:3.
- **16:9:** Tento formát je určen pro zdroje vstupu 16:9, například HDTV a DVD signály pro širokoúhlou TV.
- **16:10 (pouze pro modely WXGA):** Tento formát je určen pro vstupní zdroje 16:10, například širokoúhlé notebooky.
- **LBX (s výjimkou modelů XGA):** Tento formát je určen pro zdroje formátu pohlednice s poměrem stran jiným, než 16x9, a pokud používáte externí objektiv 16x9 k zobrazení poměru stran 2,35:1 při plném rozlišení.
- **Nativní:** Tento formát zobrazuje původní obraz bez jakékoli změny měřítka.
- **Auto:** Automaticky vybírá vhodný formát zobrazení.

Poznámka:

- *Podrobnosti o režimu LBX:*
 - *Některé disky DVD formátu pohlednice nejsou optimalizovány pro televizory 16x9. V takovém případě nebude obraz promítaný v režimu 16:9 vypadat správně. V tomto případě zkuste použít disk DVD zobrazit v režimu 4:3. Pokud obsah není ve formátu 4:3, budou okolo obrazu na obrazovce 16:9 zobrazeny černé pruhy. Pro tento typ obsahu můžete použít režim LBX, v kterém bude obraz vyplněn na obrazovku 16:9.*
 - *Pokud používáte externí anamorfní objektiv, tento LBX režim vám také umožní sledovat obsah 2,35:1 (včetně Anamorphic DVD a HDTV filmového zdroje), který podporuje anamorfní široký režim vylepšený pro displeje 16x9 v širokém obrazu 2,35:1. V tomto případě nebudou zobrazeny žádné černé okraje. Výkon lampy a svislé rozlišení jsou plně využity.*
- *Chcete-li použít super široký formát, postupujte podle následujících pokynů:*
 - Nastavte poměr stran promítací plochy 2,0:1.*
 - Vyberte formát „Super široký“.*
 - Upravte obraz projektoru tak, aby byl správně umístěn na plátně.*

Tabulka měřítka XGA:

Zdroj	480i/p	576i/p	1080i/p	720p
4x3	Upravte měřítka na 1024x768.			
16x9	Upravte měřítka na 1024x576.			
Nativní	Žádná změna měřítka; obraz bude zobrazen v rozlišení vstupního zdroje.			
Auto	- Pokud je poměr stran zdroje 4:3, velikost typu obrazovky bude změněna na 1024x768. - Pokud je poměr stran zdroje 16:9, velikost typu obrazovky bude změněna na 1024x576. - Pokud je poměr stran zdroje 15:9, velikost typu obrazovky bude změněna na 1024x614. - Pokud je poměr stran zdroje 16:10, velikost typu obrazovky bude změněna na 1024x640.			

POUŽÍVÁNÍ PROJEKTORU

Pravidlo automatického mapování XGA:

Auto	Vstupní rozlišení		Automaticky/Měřítko	
	H-rozlišení	V-rozlišení	1024	768
4:3	640	480	1024	768
	800	600	1024	768
	1024	768	1024	768
	1600	1200	1024	768
Širokoúhlý notebook	1280	720	1024	576
	1280	768	1024	614
	1280	800	1024	640
SDTV	720	576	1024	576
	720	480	1024	576
HDTV	1280	720	1024	576
	1920	1080	1024	576

Tabulka měřítka WXGA (typ obrazovky 16:10):

Poznámka:

- Podporovaný typ obrazovky 16:9 (1280x720), 16:10 (1280x800).
- Když je typ obrazovky 16:9, formát 16x10 není k dispozici.
- Když je typ obrazovky 16:10, formát 16x9 není k dispozici.
- Vyberete-li automatickou volbu, potom se režim zobrazení bude měnit automaticky.

Zobrazení 16:10	480i/p	576i/p	1080i/p	720p	Počítač
4x3	Upravte měřítko na 1066x800.				
16x10	Upravte měřítko na 1280x800.				
LBX	Upravte měřítko na 1280x960 a potom dosáhněte centrálního zobrazení 1280x800.				
Nativní	Vystředěné mapování 1:1.	Zobrazení 1280x800 s mapováním 1:1.	1280x720 na střed.	Vystředěné mapování 1:1.	
Auto	- Vstupní zdroj bude přizpůsoben na plochu zobrazení 1280x800 a bude zachován jeho původní poměr stran. - Pokud je poměr stran zdroje 4:3, velikost typ obrazovky bude změněna na 1066x800. - Pokud je poměr stran zdroje 16:9, velikost typ obrazovky bude změněna na 1280x720. - Pokud je poměr stran zdroje 15:9, velikost typ obrazovky bude změněna na 1280x768. - Pokud je poměr stran zdroje 16:10, velikost typ obrazovky bude změněna na 1280x800.				

POUŽÍVÁNÍ PROJEKTORU

Pravidlo automatického mapování WXGA (typ obrazovky 16:10):

Auto	Vstupní rozlišení		Automaticky/Měřítko	
	H-rozlišení	V-rozlišení	1280	800
4:3	640	480	1066	800
	800	600	1066	800
	1024	768	1066	800
	1280	1024	1066	800
	1400	1050	1066	800
	1600	1200	1066	800
Širokoúhlý notebook	1280	720	1280	720
	1280	768	1280	768
	1280	800	1280	800
SDTV	720	576	1280	720
	720	480	1280	720
HDTV	1280	720	1280	720
	1920	1080	1280	720

Tabulka měřítka WXGA (typ promítací plochy 16:9):

Obraz 16:9	480i/p	576i/p	1080i/p	720p	Počítač
4x3	Upravte měřítko na 960x720.				
16x9	Upravte měřítko na 1280x720.				
LBX	Upravte měřítko na 1280x960 a potom dosáhněte centrálního zobrazení 1280x720.				
Nativní	Vystředěné mapování 1:1.	Zobrazení 1280x720 s mapováním 1:1.	1280x720 na střed.	Vystředěné mapování 1:1.	
Auto	<ul style="list-style-type: none"> - Při výběru tohoto formátu se automaticky nastaví typ obrazovky 16:9 (1280x720). - Pokud je poměr stran zdroje 4:3, velikost typ obrazovky bude změněna na 960x720. - Pokud je poměr stran zdroje 16:9, velikost typ obrazovky bude změněna na 1280x720. - Pokud je poměr stran zdroje 15:9, velikost typ obrazovky bude změněna na 1200x720. - Pokud je poměr stran zdroje 16:10, velikost typ obrazovky bude změněna na 1152x720. 				

POUŽÍVÁNÍ PROJEKTORU

Pravidlo automatického mapování WXGA (typ obrazovky 16:9):

Auto	Vstupní rozlišení		Automaticky/Měřítko	
	H-rozlišení	V-rozlišení	1280	720
4:3	640	480	960	720
	800	600	960	720
	1024	768	960	720
	1280	1024	960	720
	1400	1050	960	720
	1600	1200	960	720
Širokoúhlý notebook	1280	720	1280	720
	1280	768	1200	720
	1280	800	1152	720
SDTV	720	576	1280	720
	720	480	1280	720
HDTV	1280	720	1280	720
	1920	1080	1280	720

Nabídka Zobrazení - Maskování hran

Maskování hran

Tato funkce slouží k odstranění šumu zavedeného dekodováním na okraji obrazu.

Nabídka Zobrazení - Zoom

Zoom

Slouží ke zmenšení nebo zvětšení obrazu na promítací ploše.

Nabídka Zobrazení - Posun obrazu

Zoom obrazu

Slouží k úpravě polohy promítaného obrazu ve vodorovné (H) nebo svislé (V) rovině.

Nabídka Zobrazení - Sbíhavost

Sbíhavost

Upravuje zkreslení obrazu způsobené nakloněním projektoru.

POUŽÍVÁNÍ PROJEKTORU

Nabídka Zvuk

Nabídka Zvuk - Ztlumit

Ztlumit

Tato volba slouží k dočasnému vypnutí zvuku.

- **Zap.:** Funkci zapněte volbou „Zap.“.
- **Vyp.:** Funkci vypněte volbou „Vyp.“.

Poznámka: Funkce „Ztlumit“ ovlivňuje hlasitost vnitřního i vnějšího reproduktoru.

Nabídka Zvuk - Hlasitost

Hlasitost

Slouží k úpravě hlasitosti.

Nabídka funkce Zvuk - Vstup zvuku 2

Funkce Vstup zvuku 2

Vyberte port mezi Audio 2 a Mic (Type 2).

Nabídka hlasitosti mikrofону

Mic Volume

Slouží k nastavení hlasitosti mikrofónu (Type 2).

Nabídka Nastavení

Nabídka Nastavení - Projekce

Projekce

Slouží k výběr upřednostňované projekce mezi vpředu, vzadu, strop-nahoře a vzadu-nahoře.

Nabídka Nastavení - Typ obrazovky

Typ obrazovky (pouze pro model WXGA)

Zvolte typ obrazovky 16:9 a 16:10.

Nabídka Nastavení - Nastavení lampy

Lampa - upozornění

Zvolte tuto možnost pro zobrazení nebo skrytí varovné zprávy v případě, že je zobrazena hláška o výměně lampy. Toto hlášení se objeví 30 hodin před navrhovaným časem pro výměnu lampy.

Vynulování lampy

Resetuje počítadlo životnosti lampy po výměně.

POUŽÍVÁNÍ PROJEKTORU

Nabídka Nastavení - Nastavení filtru

Optional Filter Installed

Proveďte nastavení zprávy s varováním.

- **Ano:** Zobrazí varování po 500 hodinách používání.

Poznámka: „Filter Usage Hours / Filter Reminder / Filter Reset“ se zobrazí, pouze když „Optional Filter Installed“ je „Ano“.

- **Ne:** Vypnutí varování.

Filter Usage Hours

Zobrazí počet hodin filtru.

Filter Reminder

Zvolte tuto možnost pro zobrazení nebo skrytí varovné zprávy v případě, že je zobrazena zpráva o výměně filtru. K dispozici jsou možnosti 300hr, 500hr, 800hr a 1000hr.

Filter Reset

Po výměně nebo čištění prachového filtru vynulujte počítadlo hodin prachového filtru.

Nabídka Nastavení - Nastavení napájení

Přímé zapínání

Volbou „Zap.“ aktivujete režim Přímé zapínání. Projektor se automaticky zapne po připojení k napájení, bez nutnosti stisknout tlačítko „Napájecí“ na klávesnici projektoru nebo na dálkovém ovladači.

Signál zapnutí

Volbou „Zap.“ aktivujete režim Signál zapnutí. Projektor se automaticky zapne když je rozpoznán signál, bez nutnosti stisknout tlačítko „Napájecí“ na klávesnici projektoru nebo na dálkovém ovladači.

Poznámka: Pokud je možnost „Signál zapnutí“ nastavena na „Zap.“, spotřeba energie v pohotovostním režimu projektoru bude přes 3 W.

Auto vypnutí (min)

Nastavte časový interval, po kterém dojde k vypnutí projektoru. Časovač začne odpočítávat čas od momentu, kdy dojde k přerušení signálu. Po uběhnutí nastaveného časového intervalu (v minutách) se projektor sám vypne.

Časovač (min)

Slouží ke konfiguraci časovače.

- **Časovač (min):** Nastavte časový interval, po kterém dojde k vypnutí projektoru. Časovač začne odpočítávat s nebo bez signálu odeslaného do projektoru. Po uběhnutí nastaveného časového intervalu (v minutách) se projektor sám vypne.

Poznámka: Časovač se nuluje pro každém vypnutí napájení projektoru.

- **Vždy zapnuto:** Nastavte časovač tak, aby byl vždy zapnuto.

Krátké shrnutí

Proveďte nastavení rychlého obnovení.

- **Zap.:** Dojde-li k náhodnému vypnutí projektoru, tato funkce umožňuje ihned obnovit napájení projektoru do 100 sekund od vypnutí.
- **Vyp.:** Když uživatel vypne projektor, po 10 sekundách začne ventilátor chladit systém.

POUŽÍVÁNÍ PROJEKTORU

Režim napájení (Pohotovostní)

Provedte nastavení režimu napájení.

- **Aktivní:** Volbou „Aktivní“ se vrátíte do normálního pohotovostního režimu.
- **Eko:** Volbou „Eko“ dále ušetříte rozptýl energie <0,5W.

Poznámka: Pokud je funkce „Signál zapnutí“ zapnutá, ventilátory poběží v aktivním pohotovostním režimu.

Nabídka Nastavení Zabezpečení

Zabezpečení

Aktivací této funkce se před použitím projektoru zobrazí výzva k zadání hesla.

- **Zap.:** Pomocí funkce „Zap.“ zapněte bezpečnostní ověření projektoru při zapnutí.
- **Vyp.:** Pomocí funkce „Vyp.“ můžete zapnout projektor bez ověření vstupního hesla.

Bezpeč. časovač

Může nastavit časovou (Měsíc/Den/Hodina) funkci na počet hodin, během kterých lze projektor používat. Jakmile nastavený čas uplyne, budete opět požádáni o zadání hesla.

Změna hesla

Slouží k nastavení nebo změně hesla, které je vyžadováno při zapnutí projektoru.

Nabídka Nastavení - Testovací vzorek

Testovací vzorek

Slouží k výběru testovacího vzorku z možností zelená mřížka, purpurová mřížka, bílá mřížka nebo k vypnutí (vyp.) této funkce.

Nabídka Možnosti - Dálkové nastavení

IR Funkce

Provedte nastavení IR funkce.

- **Zap.:** Vyberte „Zap.“, projektor lze ovládat dálkovým ovladačem z horního IR přijímače.
- **Vyp.:** Po výběru možnosti „Vyp.“ projektor nelze ovládat dálkovým ovladačem. Výběrem možnosti „Vyp.“ bude možné používat klávesy klávesnice.

Uživatel 1/ Uživatel 2/ Uživatel 3

Slouží k přiřazení výchozí funkce pro Uživatel 1, Uživatel 2 nebo Uživatel 3 mezi HDMI 2, Testovací vzorek, Jas, Kontrast, Časovač, Shoda barev, Teplota barev, Gamma, Zámek zdroje, Projekce, Nastavení lampy, Zoom a Blokováno.

Nabídka Nastavení - ID projektoru

ID projektoru

Definici ID lze nastavit nabídkou (rozsah 0 - 99) a umožňuje uživateli ovládat individuální projektor pomocí příkazu RS232.

POUŽÍVÁNÍ PROJEKTORU

Nabídka Nastavení - Možnosti

Jazyk

Zde lze vybrat jazyk nabídky OSD: angličtina, němčina, francouzština, italština, španělština, portugalština, polština, holandsština, švédština, norština/dánština, finština, řečtina, tradiční čínština, zjednodušená čínština, japonština, korejština, ruština, maďarština, čeština, arabština, thajština, turečtina, farsijština, vietnamština, indonéština, rumunština a slovenština.

Skryté titulky

Skryté titulky jsou textová verze zvukové stopy programu nebo další zobrazované informace. Pokud vstupní signál obsahuje skryté titulky, můžete tuto funkci zapnout a sledovat kanály. K dispozici jsou možnosti „Vyp.“, „CC1“ a „CC2“.

Menu Settings

Slouží k nastavení umístění nabídky na ploše a ke konfiguraci nastavení časovače nabídky.

- **Umístění menu:** Vyberte umístění nabídky na promítací ploše.
- **Menu časovače:** Nastavte délku zobrazení nabídky OSD na promítací ploše.

Vstupní zdroj

Slouží k výběru zdroje vstupu mezi HDMI, HDMI/MHL (Type 2), VGA, VGA1 (Type 2), S-Video (Type 2), Video.

Název vstupu

Slouží k přejmenování funkce vstupu pro snadnější identifikaci. K dispozici jsou možnosti HDMI, HDMI1, HDMI/MHL (Type 2), VGA, VGA1 (Type 2), Video, Bezdrátový, Síťové zobrazení.

Výstup VGA

Vyberte zdroj výstupu VGA mezi VGA1, VGA2 nebo automatické nastavení zdroje (Auto).

Velká nadm. výška

Když je vybrána možnost „Zap.“, ventilátory se budou otáčet rychleji. Tato funkce je vhodná ve vyšších nadmořských výškách, kde je řídký vzduch.

Mód zobrazení uzamčen

Volbou „Zap.“ nebo „Vyp.“ zamkněte nebo odemkněte nastavení režimu zobrazení.

Zámek klávesnice

Když je funkce zámek klávesnice nastavena na „Zap.“, klávesnice bude zamknutá. Projektor lze ovšem ovládat dálkovým ovladačem. Výběrem možnosti „Vyp.“ bude možné znovu používat klávesnici.

Skrytí informace

Aktivací této funkce se skryje zpráva s informacemi.

- **Zap.:** Volbou „Zap.“ skryjete zprávy s informacemi.
- **Vyp.:** Volbou „Vyp.“ zobrazíte hlášení o „Vyhledávání“.

Logo

Tato funkce slouží k nastavení požadované úvodní obrazovky. Provedené změny se projeví při příštím zapnutí projektoru.

- **Výchozí:** Výchozí úvodní obrazovka.
- **Neutrální:** Na úvodní obrazovce se nezobrazí logo.
- **Uživatel:** Slouží k uložení obrázku z funkce „Zachycení obrazovky“.

Zachycení obrazovky

Výběrem možnosti „Ano“ zachytíte logo. Výběrem možnosti „Zrušit“ zrušíte zachytávání loga.

POUŽÍVÁNÍ PROJEKTORU

Barva pozadí

Touto funkcí nastavíte zobrazení modré, červené, zelené nebo šedé barvy, žádné barvy nebo obrazovky s logem, když není k dispozici žádný signál.

Nabídka Setup - Reset

Resetovat OSD

Slouží k obnovení výchozích továrních nastavení nabídky OSD.

Obnovit výchozí

Slouží k obnovení výchozích továrních nastavení nabídky Nastavení.

Nabídka Network - LAN (pro Type 2)

Stav sítě

Zobrazí stav síťového připojení (pouze pro čtení).

MAC Address

Zobrazí adresu MAC (pouze pro čtení).

DHCP

Tato možnost slouží k aktivaci nebo deaktivaci funkce DHCP.

- **Zap.:** Projektor automaticky získá adresu IP z vaší sítě.
- **Vyp.:** Slouží k ruční konfiguraci adresy IP, masky podsítě, brány a DNS.

Poznámka: Po ukončení nabídky OSD budou automaticky použity zadané hodnoty.

Adresa IP

Zobrazí adresu IP.

Maska podsítě

Zobrazí číselnou masku podsítě.

Brána

Zobrazí výchozí bránu sítě připojené k projektoru.

DNS

Zobrazí číslo DNS.

Ovládání projektoru prostřednictvím webového prohlížeče

1. Nastavení volby DHCP na „Zap.“ v projektoru povolíte serveru DHCP, aby automaticky přiřadil adresu IP.
2. Spustíte webový prohlížeč ve vašem počítači a zadejte adresu IP projektoru („Sít' > LAN > Adresa IP“).
3. Zadejte uživatelské jméno a heslo a klikněte na tlačítko „Přihlášení“.
Zobrazí se webové rozhraní konfigurace projektoru.

Poznámka:

- Výchozí uživatelské jméno a heslo je „admin“.
- Postup uvedený v této části vychází z operačního systému Windows 7.

POUŽÍVÁNÍ PROJEKTORU

Přímé připojení počítače k projektoru*

1. V projektoru nastavte volbu DHCP na „Vyp.“.
2. Nakonfigurujte Adresa IP, Maska podsítě, Brána a DNS v projektoru („Sít’ > LAN“).
3. V počítači otevřete stránku **Centrum síťových připojení a sdílení** a přiřadte počítači stejné síťové parametry, jaké jsou nastaveny v projektoru. Kliknutím na tlačítko „OK“ uložíte parametry.

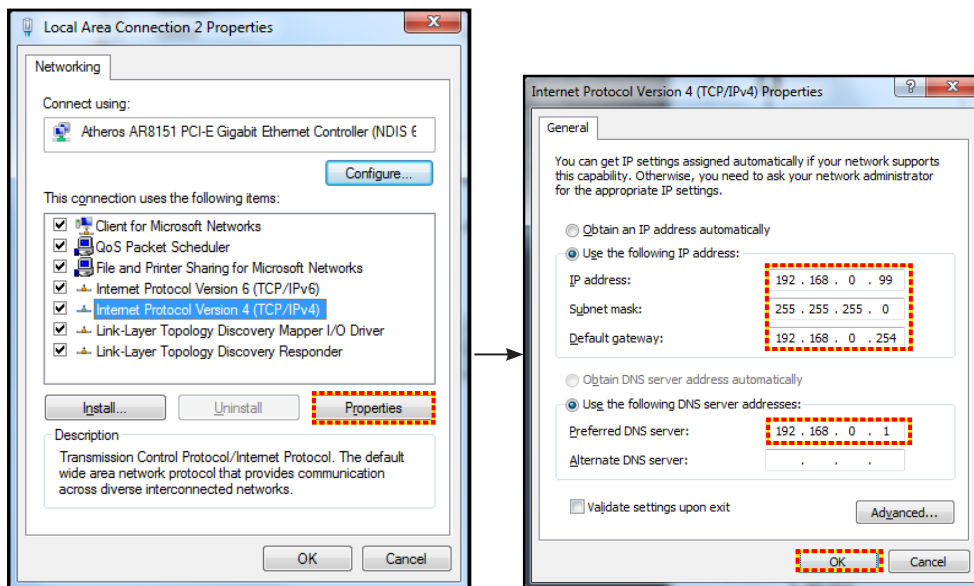

4. Spustíte webový prohlížeč ve vašem počítači a do adresního řádku zadejte adresu IP přiřazenou v kroku 3. Potom stisknete tlačítko „Vstoupit“.

Použit

Použije všechny hodnoty parametrů sítě LAN.

Vynulovat (Reset)

Obnoví všechny hodnoty parametrů sítě LAN.

Nabídka Network control

Crestron

Tuto funkci použijte k výběru síťové funkce (port: 41794).

Další informace najdete na webu <http://www.crestron.com> a www.crestron.com/getroomview.

Extron

Tuto funkci použijte k výběru síťové funkce (port: 2023).

PJ Link

Tuto funkci použijte k výběru síťové funkce (port: 4352).

AMX Device Discovery

Tuto funkci použijte k výběru síťové funkce (port: 9131).

Telnet

Tuto funkci použijte k výběru síťové funkce (port: 23).

HTTP

Tuto funkci použijte k výběru síťové funkce (port: 80).

POUŽÍVÁNÍ PROJEKTORU

Nabídka Nastavení Síť Control Settings

Funkce LAN RJ45

Pro jednoduchost a snadné ovládání tento projektor nabízí řadu síťových funkcí a funkcí vzdálené správy. Funkce LAN/RJ45 umožňuje ovládat funkce projektoru prostřednictvím sítě, například vzdálená správa: Zapnutí/vypnutí, nastavení jasu a kontrastu. Rovněž umožňuje zjišťovat informace o stavu projektoru, například: Zdroj videa, ztlumení zvuku atd.

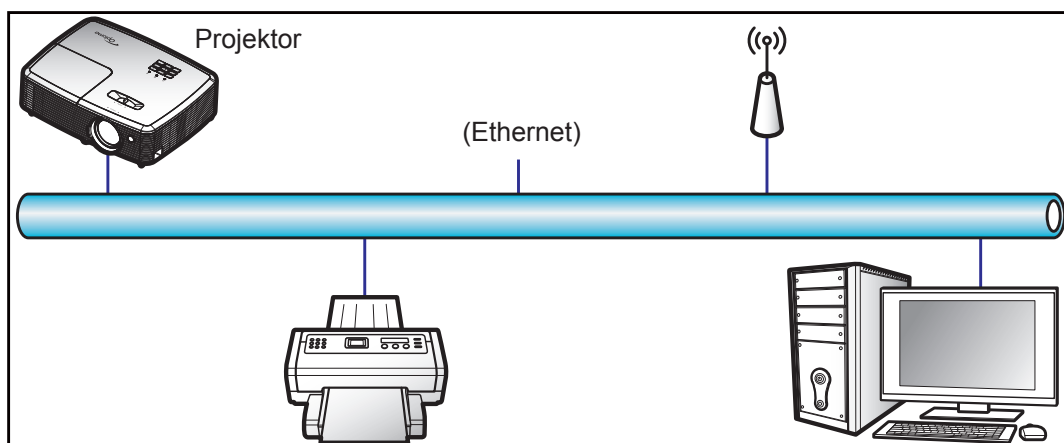

Terminálové funkce drátové místní sítě LAN

Tento projektor lze ovládat počítačem (notebookem) nebo jiným externím zařízením prostřednictvím portu LAN/RJ45 a kompatibilním s funkcemi Crestron / Extron / AMX (Device - Discovery) / PJLink.

- Crestron je registrovaná ochranná známka společnosti Crestron Electronics, Inc. v USA.
- Extron je registrovaná ochranná známka společnosti Extron Electronics, Inc. v USA a dalších zemích.
- AMX je registrovaná ochranná známka společnosti AMX LLC v USA a dalších zemích.
- Značka PJLink je přihlášena k registraci jako obchodní známka a logo v Japonsku, USA a dalších zemích společností JBMIA.

Tento projektor podporuje specifikované příkazy ovladače Crestron Electronics a souvisejícího softwaru, například RoomView®.

<http://www.crestron.com/>

Tento projektor podporuje referenční přístroj(e) Extron.

<http://www.extron.com/>

Tento projektor podporuje AMX (Device Discovery).

<http://www.amx.com/>

Tento projektor podporuje všechny příkazy PJLink třídy 1 (verze 1.00).

<http://pjlink.jbmia.or.jp/english/>

Další podrobnosti o různých typech externích zařízení, která lze připojit k portu LAN/RJ45 a k dálkovému ovladači projektoru a také o souvisejících ovládacích příkazech, které podporují jednotlivá externí zařízení vám poskytne přímo technická podpora.

POUŽÍVÁNÍ PROJEKTORU

LAN RJ45

1. Připojte kabel RJ45 k portům RJ45 projektoru a počítače (notebooku).

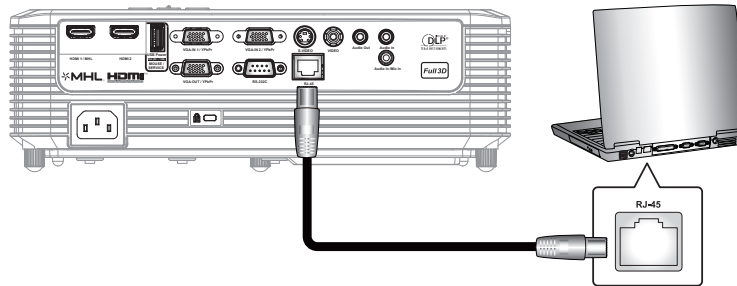

2. V počítači (notebooku) vyberte **Start > Ovládací panely > Síťová připojení**.

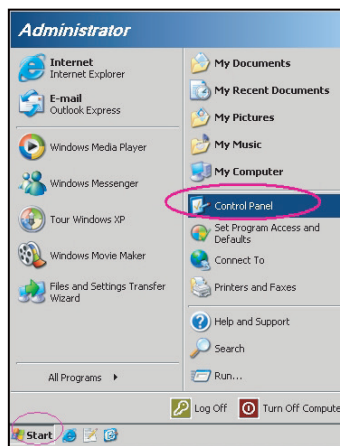

3. Klikněte pravým tlačítkem myši na položku **Připojení k místní síti** a vyberte položku **Vlastnosti**.

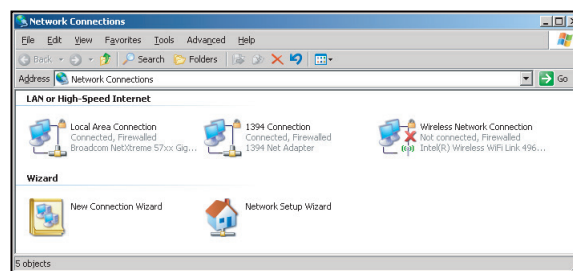

4. V okně **Vlastnosti** vyberte kartu **Obecné** a vyberte **Protokol sítě Internet (TCP/IP)**.

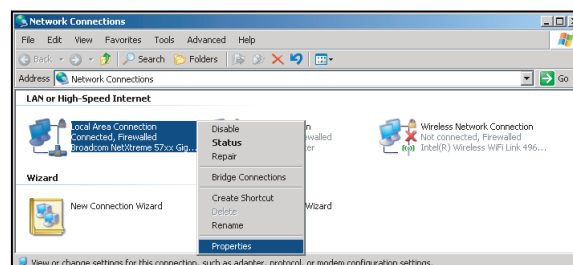

POUŽÍVÁNÍ PROJEKTORU

5. Klikněte na „Vlastnosti“.

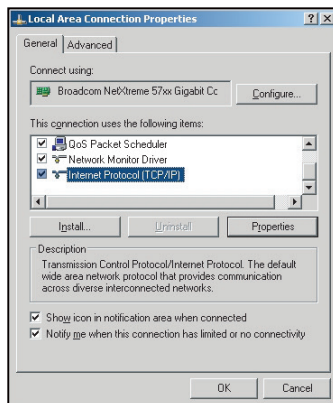

6. Zadejte adresu IP a masku podsítě a potom stiskněte „OK“.

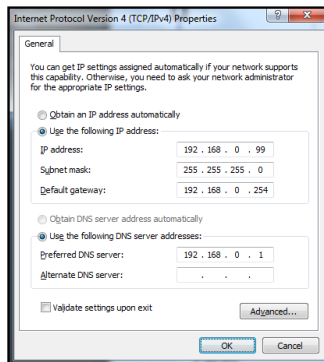

7. Stiskněte tlačítko „Nabídka“ na projektoru.
8. V projektoru otevřete **Sít** > **LAN**.
9. Zadejte následující parametry připojení:
 - DHCP: Vyp.
 - Adresa IP: 192.168.0.100
 - Maska podsítě: 255.255.255.0
 - Brána: 192.168.0.254
 - DNS: 192.168.0.1
10. Stisknutím „Vstoupit“ potvrďte nastavení.
11. Spustěte nainstalovaný webový prohlížeč, například Microsoft Internet Explorer s přehrávačem Adobe Flash Player 9.0 nebo vyšším.
12. Do adresního řádku zadejte následující adresu IP projektoru: 192.168.0.100.



13. Stiskněte tlačítko „Enter“.

POUŽÍVÁNÍ PROJEKTORU

Projektor je nastaven pro vzdálenou správu. Funkce LAN/RJ45 je zobrazena následujícím způsobem:

Stránka Informace

Projector Information		Projector Status	
Projector Name	Optoma WXGA	Power Status	Power On
Location		Source	Video
Firmware Version		Display Mode	Cinema
MAC Address	00:50:41:7F:D4:40	Projection	Front
Resolution	NTSC	Brightness Mode	Bright
Lamp Hours	3	Error Status	0: No Error
Assigned to	Optoma Projector		

Hlavní stránka

Power Vol - Mute Vol +

Sources List

- VGA
- Video**
- HDMI 1/MHL
- HDMI 2

Menu Re-Sync

Left Arrow Enter Right Arrow

AV mute Source

Freeze Contrast Brightness Sharpness

Stránka s nástroji

Crestron Control	Projector	User Password
IP Address: 192.168.0.7	Projector Name: Optoma WXGA	<input type="checkbox"/> Enabled
IP ID: 7	Location:	New Password:
Port: 41794	Assigned to: Optoma Projector	Confirm:
<input type="button" value="Send"/>	<input type="button" value="Send"/>	<input type="button" value="Send"/>
	DHCP: <input type="checkbox"/> Enabled	Admin Password: <input type="checkbox"/> Enabled
	IP Address: 192.168.0.100	New Password:
	Subnet Mask: 255.255.255.0	Confirm:
	Default Gateway: 192.168.0.254	<input type="button" value="Send"/>
	DNS Server: 192.168.0.1	<input type="button" value="Send"/>
	<input type="button" value="Send"/>	

Kontaktovat IT telefonickou pomoc

Title

Send

POUŽÍVÁNÍ PROJEKTORU

RS232 prostřednictvím funkce Telnet

Existuje další způsob ovládání příkazy RS232, tzv. „RS232 prostřednictvím funkce TELNET“ pro rozhraní LAN/RJ45.

Stručná příručka pro „RS232 prostřednictvím funkce Telnet“

- V nabídce OSD projektoru vyhledejte a získejte adresu IP.
- Zkontrolujte, zda má notebook/PC přístup k webové stránce projektoru.
- Pokud bude funkce „TELNET“ odfiltrovávána notebookem/PC, zkontrolujte, zda je vypnuto nastavení „Brána firewall systému Windows“.

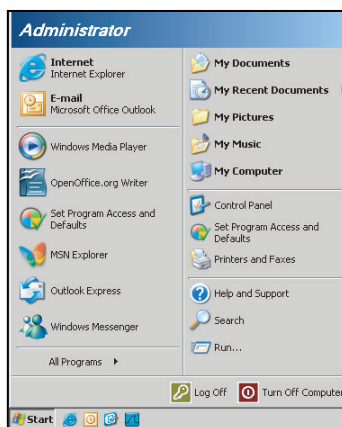

1. Vyberte **Start > Všechny programy > Příslušenství > Příkazový řádek**.

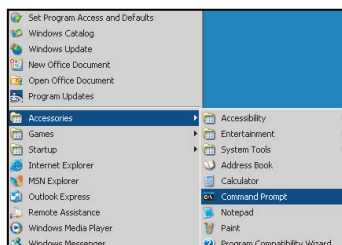

2. Zadejte příkaz v následujícím formátu:
 - telnet ttt.xxx.yyy.zzz 23 (stiskněte klávesu „Vstoupit“)
 - (ttt.xxx.yyy.zzz: Adresa IP projektoru)
3. Pokud je připraveno připojení Telnet a pokud uživatel může zadávat příkazy RS232, po stisknutí klávesy „Vstoupit“ bude příkaz RS232 funkční.

Specifikace pro „RS232 by TELNET“:

1. Telnet: TCP.
2. Port Telnet: 23 (podrobnosti vám poskytne servisní zástupce nebo technická podpora).
3. Nástroj Telnet: Windows „TELNET.exe“ (režim konzole).
4. Normální odpojení ovládání RS232-by-Telnet: Ukončete
5. Nástroj Windows Telnet bezprostředně poté, co je připraveno připojení TELNET.
 - Omezení 1 pro ovládání Telnet: k dispozici je méně než 50 bajtů pro následné zatížení sítě aplikací ovládání Telnet.
 - Omezení 2 pro ovládání Telnet: k dispozici je méně než 26 bajtů pro jeden kompletní příkaz RS232 pro ovládání Telnet.
 - Omezení 3 pro ovládání Telnet: Minimální zpoždění dalšího příkazu RS232 musí být více než 200 (ms).

POUŽÍVÁNÍ PROJEKTORU

Nabídka Info

Nabídka Info

Zde jsou zobrazeny následující informace o projektoru:

- Regulační
- Seriové číslo
- Current Input Source
- Rozlišení
- Refresh Rate
- Stav sítě
- Adresa IP
- ID projektoru
- Vzdálené spuštění kódu
- Remote Code (Active)
- Mód zobrazení
- Režim napájení (Pohotovostní)
- Mód jasu
- Filter Hour
- Životnost lampy
- FW Version
- Aktualizovat

ÚDRŽBA

Výměna lampy

Projektor sám zjistí životnost lampy. Když se blíží konec životnosti lampy, na promítací ploše se zobrazí zpráva s upozorněním.

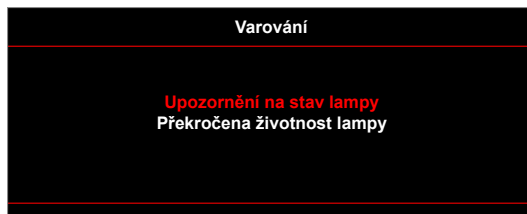

V takovém případě se obraťte na místního prodejce nebo servisní středisko a co nejdříve nechte lampu vyměnit. Před výměnou lampy se ujistěte, že se projektor v posledních 30 minutách chladil.



Varování: Je-li projektor namontován pod stropem, buďte při otevírání krytu lampy opatrní. Při výměně lampy u stropní montáže doporučujeme použít ochranné brýle. Dejte pozor, aby z projektoru vypadly žádné uvolněné předměty.



Varování: Komora lampy je horká! Před výměnou lampy ji nechte ochladit!



Varování: K omezení rizika zranění neupust'te modul lampy nebo nesahejte na žárovku lampy. Žárovka se může rozbít a způsobit zranění.

ÚDRŽBA

Výměna lampy (pokračování)

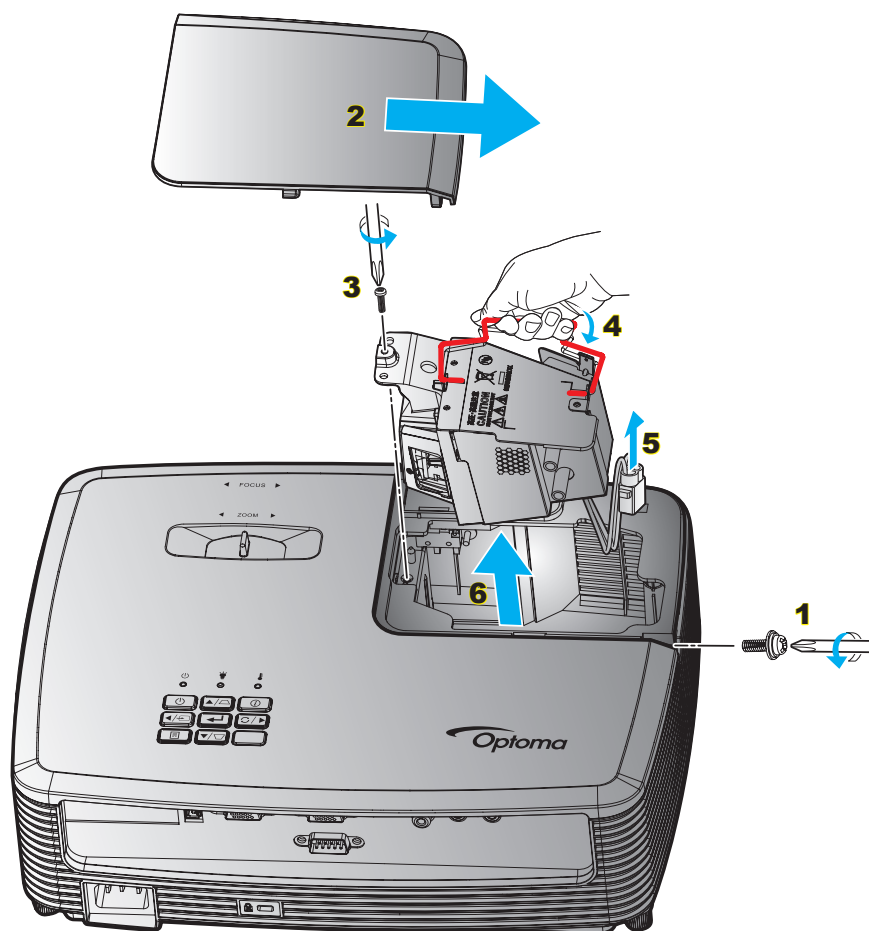

Postup:

1. Vypněte napájení projektoru stisknutím tlačítka „“ na dálkovém ovladači nebo na klávesnici projektoru.
2. Nechte projektor v posledních 30 minutách vychladit.
3. Odpojte napájecí šňůru.
4. Odšroubujte šroubek na krytu. **1**
5. Sejměte kryt. **2**
6. Odšroubujte šroubek na modulu lampy. **3**
7. Zvedněte rukojeť lampy. **4**
8. Odpojte kabel lampy. **5**
9. Opatrně vyjměte modul lampy. **6**
10. Při výměně modulu lampy postupujte podle předchozích kroků, ale v opačném pořadí.
11. Zapněte projektor a vynulujte počítadlo lampy.
12. Vynulování lampy: (i) Stiskněte tlačítko „Nabídka“ → (ii) Vyberte „Nastavení“ → (iii) Vyberte „Nastavení lampy“ → (iv) Vyberte „Vynulování lampy“ → (v) Vyberte „Ano“.

Poznámka:

- Šrouby na krytu lampy a na lampě nelze demontovat.
- Projektor nelze zapnout, pokud nebyl zpět na místo vrácen kryt lampy.
- Nedotýkejte se skleněné části lampy. Mastnota z rukou může způsobit prasknutí lampy. V případě náhodného dotyku očistěte modul lampy suchým hadříkem.

ÚDRŽBA

Instalace a čištění prachového filtru

Instalace prachového filtru

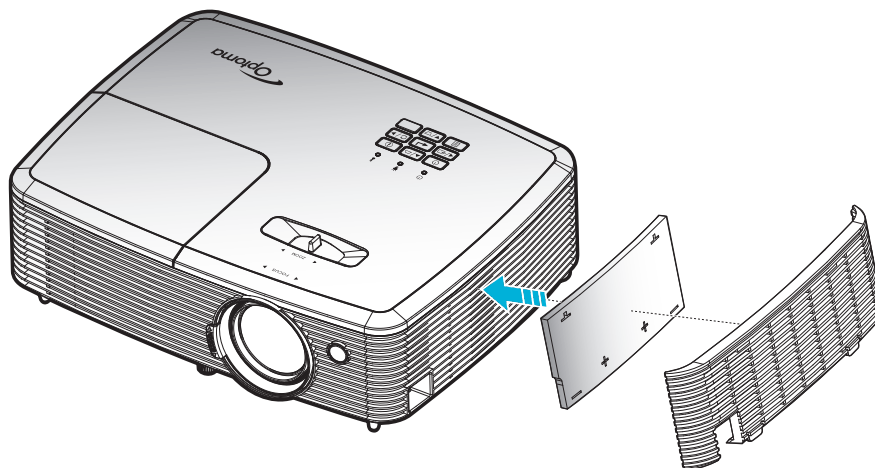

Poznámka: Prachové filtry jsou nezbytné/dodávány pouze ve vybraných regionech s nadměrnou prašností.

Čištění prachového filtru

Doporučujeme čistit prachový filtr každé tři měsíce. Je-li projektor používán v prašném prostředí, čistěte filtr častěji.

Postup:

1. Vypněte napájení projektoru stisknutím tlačítka „“ na dálkovém ovladači nebo na klávesnici projektoru.
2. Odpojte napájecí šňůru.
3. Opatrně vyjměte prachový filtr. **1**
4. Prachový filtr vyčistěte nebo vyměňte. **2**
5. Při instalaci prachového filtru postupujte podle předchozích kroků v opačném pořadí.

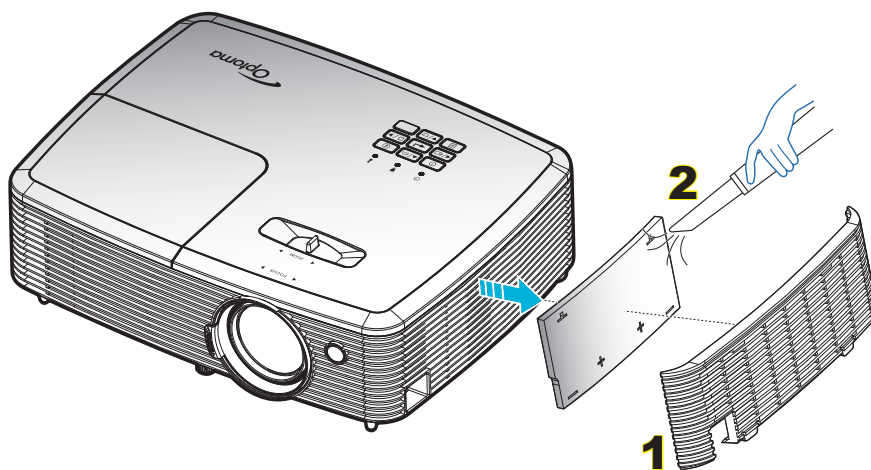

DODATEČNÉ INFORMACE

Kompatibilní rozlišení

Kompatibilita digitálního signálu

B0/zavedená synchronizace	B0/standardní synchronizace	B0/detailní synchronizace	B1/Režim videa	B1/detailní synchronizace
720x400 při 70 Hz	SVGA:	Nativní synchronizace:	640x480p při 60 Hz	720x480p při 60 Hz
640x480 při 60 Hz	800x600 při 120 Hz	XGA: 1024x768 při 60 Hz	720x480p při 60 Hz	1280x720p při 60 Hz
640x480 při 67Hz	1024x768 při 120 Hz	WXGA: 1280x800 při 60 Hz; 1280x720 při 60 Hz	1280x720p při 60 Hz	1366x768 při 60 Hz
640x480 při 72 Hz	1280x800 při 60 Hz	1080P: 1920x1080 při 60 Hz	1920x1080i při 60 Hz	1920x1080i při 50 Hz
640x480 při 75 Hz	1280x1024 při 60 Hz		720(1440)x480i při 60 Hz	1920x1080p při 60 Hz
800x600 při 56 Hz	1680x1050 při 60 Hz		1920x1080p při 60 Hz	
800x600 při 60 Hz	1280x720 při 60 Hz		720x576p při 50 Hz	
800x600 při 72 Hz	1280x720 při 120 Hz		1280x720p při 50 Hz	
800x600 při 75 Hz	1600x1200 při 60 Hz		1920x1080i při 50 Hz	
832x624 při 75 Hz	XGA/WXGA:		720(1440)x576i při 50 Hz	
1024x768 při 60 Hz	1440x900 při 60 Hz		1920x1080p při 50 Hz	
1024x768 při 70 Hz	1024x768 při 120 Hz		1920x1080p při 24 Hz	
1024x768 při 75 Hz	1280x800 při 60 Hz		1920x1080p při 30 Hz	
1280x1024 při 75 Hz	1280x1024 při 60 Hz			
1152x870 při 75 Hz	1680x1050 při 60 Hz			
	1280x720 při 60 Hz			
	1280x720 při 120 Hz			
	1600x1200 při 60 Hz			
	1080P:			
	1280x720 při 60 Hz			
	1280x800 při 60 Hz			
	1280x1024 při 60 Hz			
	1400x1050 při 60 Hz			
	1600x1200 při 60 Hz			
	1440x900 při 60 Hz			
	1280x720 při 120 Hz			
	1024x768 při 120 Hz			

DODATEČNÉ INFORMACE

Kompatibilita analogového signálu

B0/zavedená synchronizace	B0/standardní synchronizace	B0/detailní synchronizace	B1/Režim videa	B1/detailní synchronizace
720x400 při 70 Hz	SVGA:	Nativní synchronizace:		1366x768 při 60 Hz
640x480 při 60 Hz	800x600 při 120 Hz	XGA: 1024x768 při 60 Hz		
640x480 při 67 Hz	1024x768 při 120 Hz	WXGA: 1280x800 při 60 Hz; 1280x720 při 60 Hz		
640x480 při 72 Hz	1280x800 při 60 Hz	1080P: 1920x1080 při 60 Hz		
640x480 při 75 Hz	1280x1024 při 60 Hz			
800x600 při 56 Hz	1680x1050 při 60 Hz			
800x600 při 60 Hz	1280x720 při 60 Hz			
800x600 při 72 Hz	1280x720 při 120 Hz			
800x600 při 75 Hz	1600x1200 při 60 Hz			
832x624 při 75 Hz	XGA/WXGA:			
1024x768 při 60 Hz	1440x900 při 60 Hz			
1024x768 při 70 Hz	1024x768 při 120 Hz			
1024x768 při 75 Hz	1280x800 při 60 Hz			
1280x1024 při 75 Hz	1280x1024 při 60 Hz			
1152x870 při 75 Hz	1680x1050 při 60 Hz			
	1280x720 při 60 Hz			
	1280x720 při 120 Hz			
	1600x1200 při 60 Hz			
	1080P:			
	1280x720 při 60 Hz			
	1280x800 při 60 Hz			
	1280x1024 při 60 Hz			
	1400x1050 při 60 Hz			
	1600x1200 při 60 Hz			
	1440x900 při 60 Hz			
	1280x720 při 120 Hz			
	1024x768 při 120 Hz			

DODATEČNÉ INFORMACE

Kompatibilita videa True 3D

		Frekvence vstupu			
		Vstupní rozlišení	Vstup HDMI 1.4a 3D	1280x720P při 50 Hz	Nahore-a-dole
1280x720P při 60 Hz	Nahore-a-dole				
1280x720P při 50 Hz	Zhušťování snímků				
1280x720P při 60 Hz	Zhušťování snímků				
1920x1080i při 50 Hz	Vedle-sebe (napůl)				
1920x1080i při 60 Hz	Vedle-sebe (napůl)				
1920x1080P při 24 Hz	Nahore-a-dole				
1920x1080P při 24 Hz	Zhušťování snímků				
HDMI 1.3	1920x1080i při 50 Hz			Vedle-sebe (napůl)	Režim SBS zap.
	1920x1080i při 60 Hz				
	1280x720P při 50 Hz				
	1280x720P při 60 Hz				
	800x600 při 60 Hz				
	1024x768 při 60 Hz				
	1280x800 při 60 Hz		Nahore-a-dole	Režim TAB zap.	
	1920x1080i při 50 Hz				
	1920x1080i při 60 Hz				
	1280x720P při 50 Hz				
	1280x720P při 60 Hz				
	800x600 při 60 Hz				
	1024x768 při 60 Hz				
	1280x800 při 60 Hz				
	480i	HQFS			

Poznámka:

- Při 3D vstupu 1080p při 24 Hz musí DMD přehrávat s integrálním násobkem režimu 3D.
- Podpora NVIDIA 3DTV Play, pokud není účtován žádný patentový poplatek od společnosti Optoma. 1080i při 25 Hz a 720p při 50 Hz poběží na 100 Hz; ostatní 3D časování poběží na 120 Hz.
- 1080p při 24 Hz poběží na 144 Hz.

DODATEČNÉ INFORMACE

Velikost obrazu a promítací vzdálenost

(XGA)

Úhlopříčka promítací plochy (4:3)	Velikost plochy Š x V				Promítací vzdálenost (D)				Odsazení (Hd)	
	(m)		(palce)		(m)		(stopy)		(m)	(palce)
	Šířka	Výška	Šířka	Výška	Široký	Teleobjektivový obraz	Široký	Teleobjektivový obraz		
33	0,67	0,5	26,40	19,8	1,0	1,3	3,28	4,27	0,08	3,15
40	0,81	0,61	32,00	24	1,2	1,6	3,94	5,25	0,09	3,54
50	1,02	0,76	40,00	30	1,5	2,0	4,92	6,56	0,12	4,72
60	1,22	0,91	48,00	36	1,8	2,4	5,91	7,87	0,14	5,51
70	1,42	1,07	56,00	42	2,1	2,7	6,89	8,86	0,16	6,30
80	1,63	1,22	64,00	48	2,4	3,1	7,87	10,17	0,18	7,09
90	1,83	1,37	72,00	54	2,7	3,5	8,86	11,48	0,21	8,27
100	2,03	1,52	80,00	60	3,0	3,9	9,84	12,80	0,23	9,06
120	2,44	1,83	96,00	72	3,6	4,7	11,81	15,42	0,27	10,63
150	3,05	2,29	120,00	90	4,5	5,9	14,76	19,36	0,34	13,39
180	3,66	2,74	144,00	108	5,4	7,1	17,72	23,29	0,41	16,14
200	4,06	3,05	160,00	120	6,0	7,8	19,69	25,59	0,46	18,11
250	5,08	3,81	200,00	150	7,6	9,8	24,93	32,15	0,57	22,44
300	6,10	4,57	240,00	180	9,1	11,8	29,86	38,71	0,69	27,17

Poznámka: Poměr zoomu je 1,3x.

(WXGA)

Úhlopříčka promítací plochy (4:3)	Velikost plochy Š x V				Promítací vzdálenost (D)				Odsazení (Hd)	
	(m)		(palce)		(m)		(stopy)		(m)	(palce)
	Šířka	Výška	Šířka	Výška	Široký	Teleobjektivový obraz	Široký	Teleobjektivový obraz		
39	0,84	0,53	33,07	20,67	1,0	1,3	3,28	4,27	0,06	2,36
40	0,86	0,54	33,92	21,2	1,0	1,3	3,28	4,27	0,07	2,76
50	1,08	0,67	42,40	26,5	1,3	1,7	4,27	5,58	0,09	3,54
60	1,29	0,81	50,88	31,8	1,5	2,0	4,92	6,56	0,10	3,94
70	1,51	0,94	59,36	37,1	1,8	2,3	5,91	7,55	0,12	4,72
80	1,72	1,08	67,84	42,4	2,0	2,7	6,56	8,86	0,13	5,12
90	1,94	1,21	76,32	47,7	2,3	3,0	7,55	9,84	0,15	5,91
100	2,15	1,35	84,80	53	2,6	3,3	8,53	10,83	0,16	6,30
120	2,58	1,62	101,76	63,6	3,1	4,0	10,17	13,12	0,20	7,87
150	3,23	2,02	127,20	79,5	3,8	5,0	12,47	16,40	0,25	9,84
180	3,88	2,42	152,64	95,4	4,6	6,0	15,09	19,69	0,30	11,81
200	4,31	2,69	169,60	106	5,1	6,7	16,73	21,98	0,34	13,39
250	5,38	3,37	212,00	132,5	6,4	8,3	21,00	27,23	0,41	16,14
300	6,46	4,04	254,40	159	7,7	10,0	25,26	32,81	0,50	19,69

Poznámka: Poměr zoomu je 1,3x.

DODATEČNÉ INFORMACE

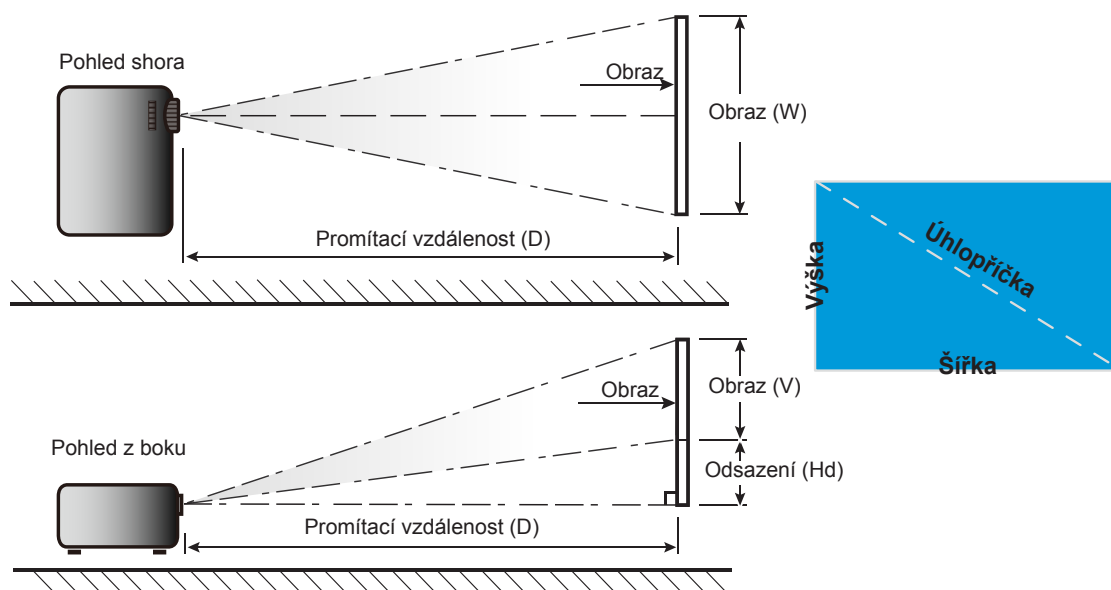

DODATEČNÉ INFORMACE

Rozměry projektoru a stropní instalace

1. Aby se zabránilo poškození projektoru, použijte stropní držák Optoma.
2. Pokud chcete použít jinou soupravu pro montáž projektoru, ujistěte se, že použité šrouby splňují následující parametry:
 - Typ šroubu: M4*3
 - Minimální délka šroubu: 10mm

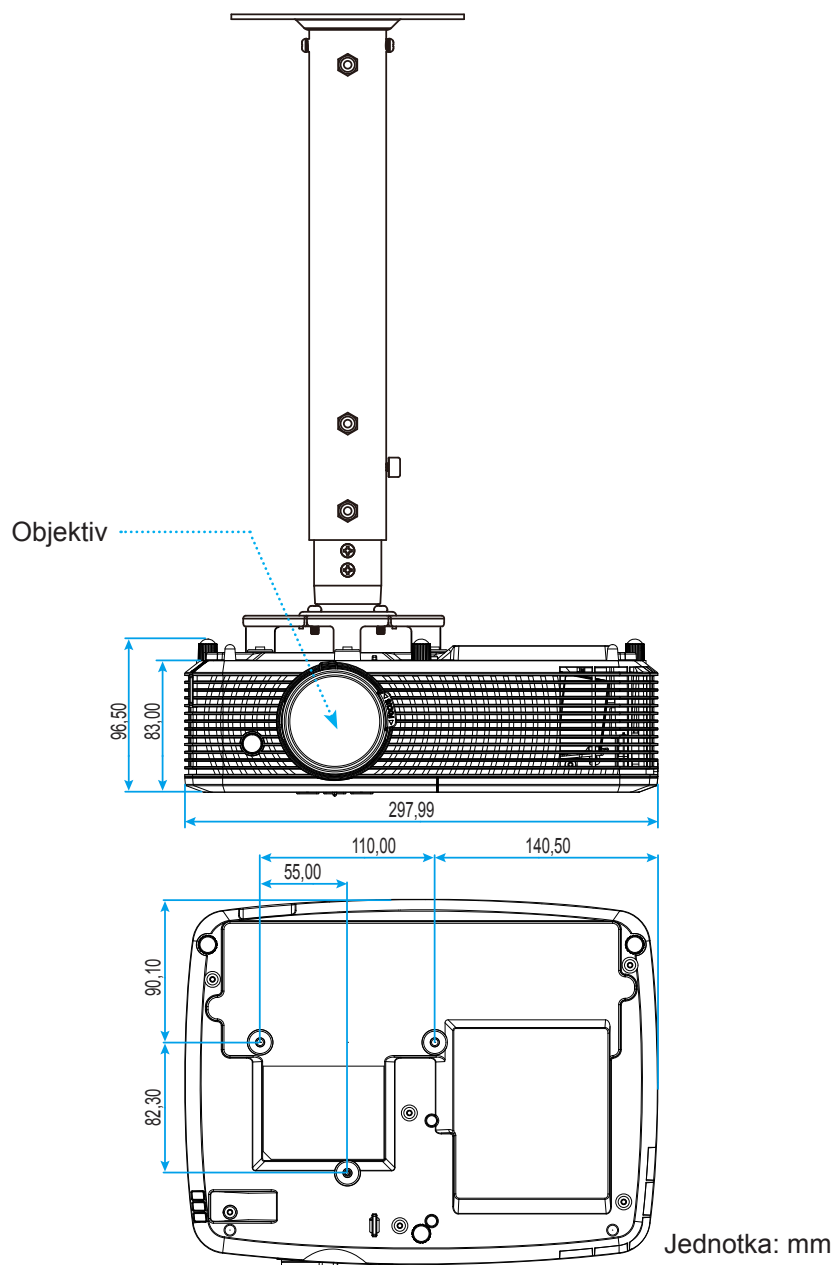

Poznámka: Uvědomte si, že škody vzniklé nesprávnou montáží ruší platnost záruky.



Varování:

- Pokud zakoupíte stropní držák jiného výrobce, použijte šrouby správné velikosti. Velikost šroubu se bude lišit v závislosti na tloušťce montážní desky.
- Mezi stropem a spodní stranou projektoru musí být zachována mezera alespoň 10 cm.
- Neumísťujte projektor v blízkosti zdroje tepla.







DODATEČNÉ INFORMACE

Kódy IR dálkového ovládání 1



Popis tlačítek	Popis	Kód tlačítka
Napájecí	Stisknutím zapnete/vypnete projektor.	81
Blokováno	Stisknutím tohoto tlačítka lze znehybnit obraz projektoru.	8B
Poměr stran	Stisknutím změníte poměr stran zobrazeného obrazu.	98
Ztlumit AV	Stisknutím vypnete/zapnete zabudovaný reproduktor projektoru	8A
Sbíhavost+/ nahoru	<ul style="list-style-type: none"> Stisknutím tohoto tlačítka lze upravit lichoběžníkové zkreslení obrazu způsobené nakláněním projektoru. Stisknutím se posunujete nahoru. 	C6
Ztlumit	Stisknutím tohoto tlačítka lze dočasně vypnout / zapnout zvuk.	92
Vlevo/Hlas-	<ul style="list-style-type: none"> Stisknutím tohoto tlačítka snížíte hlasitost. Stisknutím se posunujete vlevo. 	C8
Vstoupit	Potvrďte výběr položky.	- C5 (pro OSD) - CA (pro emulaci USB myši prostřednictvím USB)
Vpravo/Hlas+	<ul style="list-style-type: none"> Stisknutím tohoto tlačítka zvýšíte hlasitost. Stisknutím se posunujete vpravo. 	C9
Nabídka	Stisknutím tohoto tlačítka zobrazíte nebo ukončíte nabídky OSD projektoru.	88
Dolů/Sbíhavost-	<ul style="list-style-type: none"> Stisknutím tohoto tlačítka lze upravit lichoběžníkové zkreslení obrazu způsobené nakláněním projektoru. Stisknutím se posunujete dolů. 	C7
3D	Stisknutím tohoto tlačítka ručně vyberte režim 3D, který odpovídá vašemu 3D obsahu.	93

DODATEČNÉ INFORMACE

Popis tlačítek		Popis	Kód tlačítka
HDMI		Stisknutím tohoto tlačítka vyberete zdroj HDMI.	86
VGA		Stisknutím tohoto tlačítka vyberete zdroj VGA.	8E
Video		Stisknutím zvolte zdroj videa.	CE
Zdroj		Stisknutím tohoto tlačítka vyberte některý vstupní signál.	C3
Režim jasu		Stisknutím tohoto tlačítka se automaticky upraví jas obrazu pro dosažení optimálního kontrastu.	87
Resynchronizace		Automaticky synchronizuje projektor se vstupním zdrojem.	C4

DODATEČNÉ INFORMACE

Kódy IR dálkového ovládání 2



Tlačítko	Kód tlačítka	Potisk tlačítka	Popis
Napájecí	81	Zapnutí/vypnutí	Stisknutím zapnete/vypnete projektor.
Spínač	3E	Spínač	Stisknutím tohoto tlačítka lze zapnout/vypnout režim USB myši.
Žádný obraz / ztlumení zvuku	8A		Stisknutím tohoto tlačítka lze skrýt / zobrazit obraz a vypnout / zapnout zvuk.
Blokováno	8B	Blokováno	Stisknutím tohoto tlačítka lze znehybnit obraz projektoru.
Ztlumit	92		Stisknutím tohoto tlačítka lze dočasně vypnout / zapnout zvuk.
Levé klepnutí myši	CB	L	Slouží jako klepnutí levým tlačítkem myši.
Klepnutí pravým tlačítkem myši	CC	R	Slouží jako klepnutí pravým tlačítkem myši.
Čtyři směrové klávesy výběru	C6	Šipka nahoru	Tlačítka ▲ ▼ ◀ ▶ slouží k výběru položek nebo k úpravám výběru.
	C8	Šipka vlevo	
	C9	Šipka vpravo	
	C7	Šipka dolů	
Vstoupit	C5	Vstoupit	Potvrďte výběr položky.
	CA	Vstoupit	

DODATEČNÉ INFORMACE

Tlačítko		Kód tlačítka	Potisk tlačítka	Popis
Strana -		C2	Strana -	Stisknutím tohoto tlačítka posunete stránku dolů.
Laser		N/A	Laser	Slouží jako laserové ukazovátko.
Strana +		C1	Strana +	Stisknutím tohoto tlačítka posunete stránku nahoru.
Vertikální sbíhavost		85	Sbíhavost+	Stisknutím tohoto tlačítka lze upravit lichoběžníkové zkreslení obrazu způsobené nakláněním projektoru.
		84	Sbíhavost-	
Hlasitost		8C	Hlasitost +	Stisknutím tohoto tlačítka lze zvýšit / snížit hlasitost.
		8F	Hlasitost -	
Projekční poměr / 1		98	/ 1	<ul style="list-style-type: none"> Stisknutím změníte poměr stran zobrazeného obrazu. Slouží jako číslo „1“ na číselné klávesnici.
Menu / 2		88	Menu / 2	<ul style="list-style-type: none"> Stisknutím tohoto tlačítka zobrazíte nebo ukončíte nabídky OSD projektoru. Slouží jako číslo „2“ na číselné klávesnici.
Tři rozměry / 3		93	Tři rozměry / 3	<ul style="list-style-type: none"> Stisknutím tohoto tlačítka ručně vyberte režim 3D, který odpovídá vašemu 3D obsahu. Slouží jako číslo „3“ na číselné klávesnici.
HDMI / 4		86	HDMI/4	<ul style="list-style-type: none"> Stisknutím tohoto tlačítka vyberete zdroj HDMI. Slouží jako číslo „4“ na číselné klávesnici.
VGA / 5		D0	VGA/5	<ul style="list-style-type: none"> Stisknutím tohoto tlačítka vyberete zdroj VGA. Slouží jako číslo „5“ na číselné klávesnici.
Video / 6		D1	Video / 6	<ul style="list-style-type: none"> Stisknutím tohoto tlačítka vyberte zdroj kompozitního videa. Slouží jako číslo „6“ na číselné klávesnici.
Uživatel1 / 7; Uživatel2 / 8; Uživatel3 / 9		D2	Uživatel 1/7	<ul style="list-style-type: none"> Tlačítka definovaná uživatelem. Pokyny pro nastavení viz strana 41. Slouží jako čísla „7“, „8“ a „9“ na číselné klávesnici.
		D3	Uživatel 2/8	
		D4	Uživatel 3/9	
Zdroj		C3	Zdroj	Stisknutím tohoto tlačítka vyberte některý vstupní signál.
Mód jasu / 0		96	/ 0	<ul style="list-style-type: none"> Stisknutím tohoto tlačítka se automaticky upraví jas obrazu pro dosažení optimálního kontrastu. Slouží jako číslo „0“ na číselné klávesnici.
Opakovaná synchronizace		C4	Opakovaná synchronizace	Stisknutím tohoto tlačítka automaticky synchronizuje projektor se vstupním zdrojem.

DODATEČNÉ INFORMACE

Odstraňování problémů

Dojde-li k problémům s projektorem, řiďte se následujícími informacemi. Pokud problem přetrvává, kontaktujte prosím Vašeho lokálního distributora nebo servisní centrum.

Problémy s obrazem



Na promítací ploše se neobjevuje žádný obraz.

- Ujistěte se, že jsou všechny kabely a spojení správně a pevně připojeny, jak je popsáno v kapitole „Instalace“.
- Zkontrolujte, zda v konektorech nejsou ohnuty či odlomeny kolíky.
- Zkontrolujte, zda je projekční lampa správně nainstalovaná. Viz část „Výměna lampy“.
- Zkontrolujte, zda není zapnutá funkce „Ztlumit AV“.



Obraz je rozostřený

- Upravte podle potřeby zaostřovacím kroužkem.
- Ujistěte se, zda se promítací plocha nachází v požadované vzdálenosti od projektoru. (Viz stránky 59-60).



Obraz se táhne, pokud je zobrazení v režimu 16:9 DVD.

- Když přehráváte anamorfní DVD nebo 16:9 DVD, projektor zobrazí nejlepší obraz ve formátu 16: 9 na straně projektoru.
- Přehráváte-li titul ve formátu LBX, změňte formát projektoru pomocí nabídky zobrazovaného na ploše (OSD).
- Přehráváte-li titul ve formátu 4:3, změňte formát 4:3 v projektoru pomocí nabídky zobrazovaného na ploše (OSD).
- Na vašem DVD přehrávači nastavte formát zobrazení s poměrem stran 16:9 (široký).



Obraz je příliš malý nebo příliš velký

- Upravte páčku zoomu na horní straně projektoru.
- Projektor posuňte blíže nebo dál od promítací plochy.
- Stiskněte „Nabídka“ na panelu projektoru a přejděte na „Obrázek-->Projekční poměr“. Vyzkoušejte různá nastavení.



Obraz má zešikmené boční okraje:

- Je-li to možné, změňte polohu projektoru tak, aby byl směřoval na střed promítací plochy a byl pod ní.
- Upravte nastavení pomocí „Obrázek-->Sbíhavost“ v nabídce OSD.



Obraz je převrácený

- V nabídce OSD vyberte funkci „Nastavení-->Projekce“ upravte směr obrazu.

DODATEČNÉ INFORMACE



Rozmazaný dvojitý obraz

- Stisknutím tlačítka „3D“ a přepnutím na „Vyp.“ zabráníte rozmazanému dvojitému 2D obrazu.



Dva obrazy, formát vedle-sebe

- Stisknutím tlačítka „3D“ a přepnutím na „SBS“ správně zobrazíte vstupní signál HDMI 1.3 2D 1080i vedle-sebe.



Obraz se nezobrazuje ve 3D

- Zkontrolujte, zda není vybitá baterie v 3D brýlích.
- Zkontrolujte, zda jsou 3D brýle zapnuté.
- Když je vstupní signál HDMI 1.3 2D (1080i vedle sebe), stiskněte tlačítko „3D“ a přepněte na „SBS“.

Jiné problémy



Projektor přestal reagovat na všechny ovládací prvky

- Pokud je to možné, projektor vypněte, odpojte napájecí kabel od sítě a počkejte nejméně 20 sekund.



Lampa vyhořela nebo praskla

- Když lampa dospěje ke konci své životnosti, vyhoří nebo hlasitě praskne. Pokud se toto stane, projektor nelze zapnout, dokud lampa nebude vyměněna. Při výměně lampy postupujte podle pokynů v části „Výměna lampy“ na stránkách 53-54.

Problémy s dálkovým ovládáním



Nefunguje-li dálkové ovládání

- Zkontrolujte, zda je pracovní úhel dálkového ovládání v rozsahu $\pm 15^\circ$ vůči přijímači IR na projektoru.
- Mezi dálkovým ovládáním a projektorem nesmí být překážky. Postavte se do vzdálenosti nejvíc 6 m od projektoru.
- Zkontrolujte správné vložení baterií.
- Pokud jsou baterie vybité, vyměňte je.

DODATEČNÉ INFORMACE









Varovné indikátory

Když se rozsvítí nebo rozblikají výstražné indikátory (viz níže), projektor se automaticky vypne:

- Indikátor LED „LAMPA“ svítí červeně a pokud indikátor „Napájení/pohotovostní režim“ bliká červeně.
- Indikátor LED „TEPLOTA“ svítí červeně a pokud indikátor „Napájení/pohotovostní režim“ bliká červeně. Znamená to, že projektor je přehřátý. Za normálních okolností se může projektor znovu zapnout.
- Indikátor LED „TEPLOTA“ bliká červeně a pokud indikátor „Napájení/bezpečnostní režim“ bliká červeně.

Odpojte napájecí kabel od projektoru, počkejte 30 sekund a akci zopakujte. Pokud se výstražné indikátory znovu rozsvítí, požádejte o pomoc nejbližší servisní středisko.

Zprávy indikátorů LED

Message	  Indikátor LED napájení	  Indikátor LED napájení	  Indikátor LED teploty	  Indikátor LED lampy
	(Červený)	(Zelená nebo modrá)	(Červený)	(Červený)
Pohotovostní stav (Vstupní napájecí šňůra)	Stále svítí			
Pohotovostní stav (Režim zahøení)	Bliká (0,5 sec nesvítí / 0,5 sec svítí)	Bliká (0,5 sec nesvítí / 0,5 sec svítí)	Bliká (0,5 sec nesvítí / 0,5 sec svítí)	Bliká (0,5 sec nesvítí / 0,5 sec svítí)
Zapnuto (zahřívání)		Bliká (0,5 sec nesvítí / 0,5 sec svítí)		
Vypalování (zahřívání)		Bliká		
Zapnuto (Režim zahøení)		Bliká (0,5 sec nesvítí / 0,5 sec svítí)		
Zapnuto a lampa svítí		Stále svítí		
Vypnutí (Chlazení)		Bliká (0,5 sec nesvítí / 0,5 sec svítí). Po vypnutí ventilátoru chlazení znovu svítí červeně.		
Vypalování (chlazení)		Bliká		
Krátké shmutí (100 sec)		Bliká (0,25 sec nesvítí / 0,25 sec svítí)		
Chyba (Nadměrná teplota)	Bliká		Stále svítí	
Chyba (Závada ventilátoru)	Bliká		Bliká	
Chyba (Selhání lampy)	Bliká			Stále svítí

- Vypnutí:

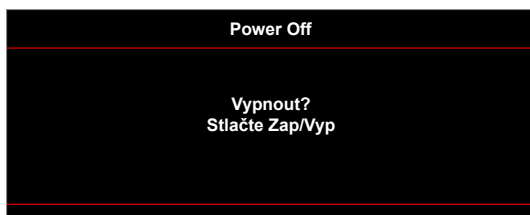

DODATEČNÉ INFORMACE

- Upozornění na stav lampy:

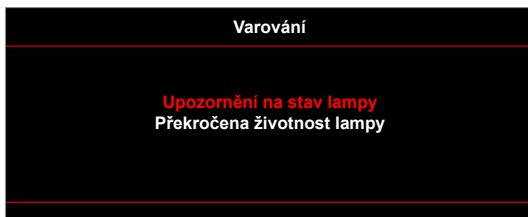

- Teplotní výstraha:

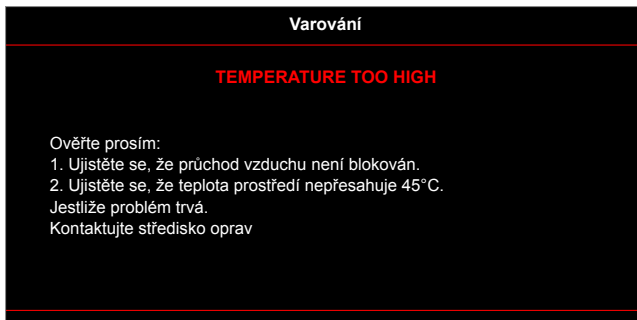

- Závada vent.:

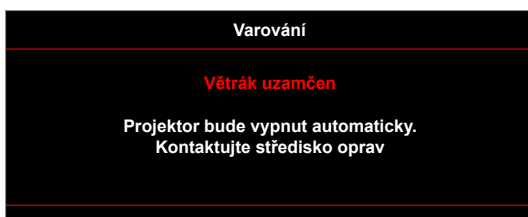

- Mimo rozsahu zobrazení:

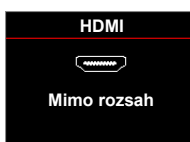

- Varování při vypnutí:

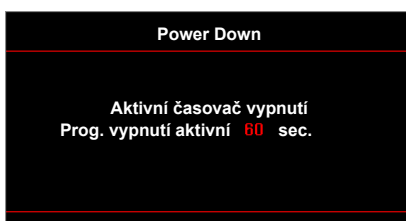

- Bezpečnostní časový alarm:

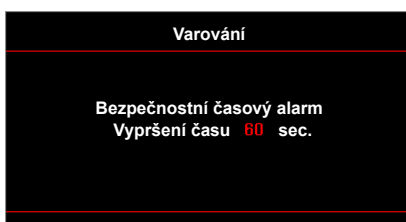

DODATEČNÉ INFORMACE

Technické údaje

Optika	Popis
Nativní rozlišení	XGA / WXGA
Objektiv	- Ruční zoom a ostření
Velikost obrazu (úhlopříčně)	22,9" ~ 252" (přeběh na 300")
Vzdálenost promítání	1 m ~ 10 m (rozsah ostření) (přeběh na 12 m)

Elektro	Popis
Vstupy	- HDMI 1.4a - HDMI 1.4a + MHL (v2.1) - VGA-IN (YPbPr / RGB) - Zvuk 3,5 mm - S-Video
Výstupy	- VGA - Zvuk 3,5 mm - USB-A napájení
Řízení	- RS232 - USB myš / servis
Reprodukce barev	1073,4 milionů barev
Frekvence vykreslování	- Frekvence vodorovného vykreslování: 15,375 - 91,146 kHz - Frekvence svislého vykreslování: 50 - 85 Hz (120 Hz pro funkci 3D projektoru)
Zabudovaný reproduktor	Ano, (2 W/16 W)
Napájení	100 - 240 V~ 50/60 Hz
Vstupní proud	2,8 - 1,0 A

Rozměry a hmotnost	Popis
Orientace při instalaci	Vpředu, vzadu, přední-strop, zadní-strop
Rozměry	- 298 mm (Š) x 230 mm (H) x 83 mm (V) (bez nožek) - 298 mm (Š) x 230 mm (H) x 96,5 mm (V) (s nožkami)
Hmotnost	2,5 kg
Provozní prostředí	Provoz při teplotě 5 ~ 40°C , 10 až 85 % vlhkost (bez kondenzace)

Poznámka: Změny specifikací bez předchozího upozornění vyhrazeny.

DODATEČNÉ INFORMACE

Globální zastoupení Optoma

V případě potřeby servisních služeb nebo konzultace se obraťte na místní zastoupení firmy.

USA

3178 Laurelview Ct.
Fremont, CA 94538, USA
www.optomausa.com

☎ 888-289-6786
☎ 510-897-8601
✉ services@optoma.com

Kanada

3178 Laurelview Ct.
Fremont, CA 94538, USA
www.optomausa.com

☎ 888-289-6786
☎ 510-897-8601
✉ services@optoma.com

Latinská Amerika

3178 Laurelview Ct.
Fremont, CA 94538, USA
www.optomausa.com

☎ 888-289-6786
☎ 510-897-8601
✉ services@optoma.com

Evropa

42 Caxton Way, The Watford Business Park
Watford, Hertfordshire,
WD18 8QZ, UK
www.optoma.eu
Servisní tel.: +44 (0)1923 691865

☎ +44 (0) 1923 691 800
☎ +44 (0) 1923 691 888
✉ service@tsc-europe.com

Benelux BV

Randstad 22-123
1316 BW Almere
The Netherlands
www.optoma.nl

☎ +31 (0) 36 820 0252
☎ +31 (0) 36 548 9052

Francie

Bâtiment E
81-83 avenue Edouard Vaillant
92100 Boulogne Billancourt, France

☎ +33 1 41 46 12 20
☎ +33 1 41 46 94 35
✉ savoptoma@optoma.fr

Španělsko

C/ José Hierro,36 Of. 1C
28522 Rivas VaciaMadrid,
Spain

☎ +34 91 499 06 06
☎ +34 91 670 08 32

Německo

Wiesenstrasse 21 W
D40549 Düsseldorf,
Germany

☎ +49 (0) 211 506 6670
☎ +49 (0) 211 506 66799
✉ info@optoma.de

Skandinávie

Lerpeveien 25
3040 Drammen
Norway

☎ +47 32 98 89 90
☎ +47 32 98 89 99
✉ info@optoma.no

PO.BOX 9515
3038 Drammen
Norway

Korea

WOOMI TECH.CO.,LTD.
4F, Minu Bldg.33-14, Kangnam-Ku,
Seoul,135-815, KOREA
korea.optoma.com

☎ +82+2+34430004
☎ +82+2+34430005

Japonsko

東京都足立区綾瀬3-25-18
株式会社オーエス
コンタクトセンター:0120-380-495

✉ info@os-worldwide.com
www.os-worldwide.com

Tchaj-wan

12F., No.213, Sec. 3, Beixin Rd.,
Xindian Dist., New Taipei City 231,
Taiwan, R.O.C.
www.optoma.com.tw

☎ +886-2-8911-8600
☎ +886-2-8911-6550
✉ services@optoma.com.tw
asia.optoma.com

Hongkong

Unit A, 27/F Dragon Centre,
79 Wing Hong Street,
Cheung Sha Wan,
Kowloon, Hong Kong

☎ +852-2396-8968
☎ +852-2370-1222
www.optoma.com.hk

Čína

5F, No. 1205, Kaixuan Rd.,
Changning District
Shanghai, 200052, China

☎ +86-21-62947376
☎ +86-21-62947375
www.optoma.com.cn

