

Art.Nr.  
5907716901  
AusgabeNr.  
5907716851  
Rev.Nr.  
08/01/2020



## ASP30PLUS

<b>DE</b>	<b>Nass- Trockensauger</b> Originalbedienungsanleitung	<b>6</b>	<b>SK</b>	<b>Mokro-suchý vysávač</b> Preklad originálu návodu na obsluhu	<b>40</b>
<b>GB</b>	<b>Wet and dry vacuum cleaner</b> Translation of original instruction manual	<b>18</b>	<b>CZ</b>	<b>Vysavač pro vysávání zamokra i zasucha</b> Překlad originálního návodu k obsluze	<b>51</b>
<b>FR</b>	<b>Aspirateur eau et poussières</b> Traduction des instructions d'origine	<b>28</b>	<b>SI</b>	<b>Mokro-suhi sesalnik</b> Prevod originalnih navodil za uporabo	<b>62</b>

Nachdrucke, auch auszugsweise, bedürfen der Genehmigung.  
Technische Änderungen vorbehalten. Abbildungen beispielhaft!

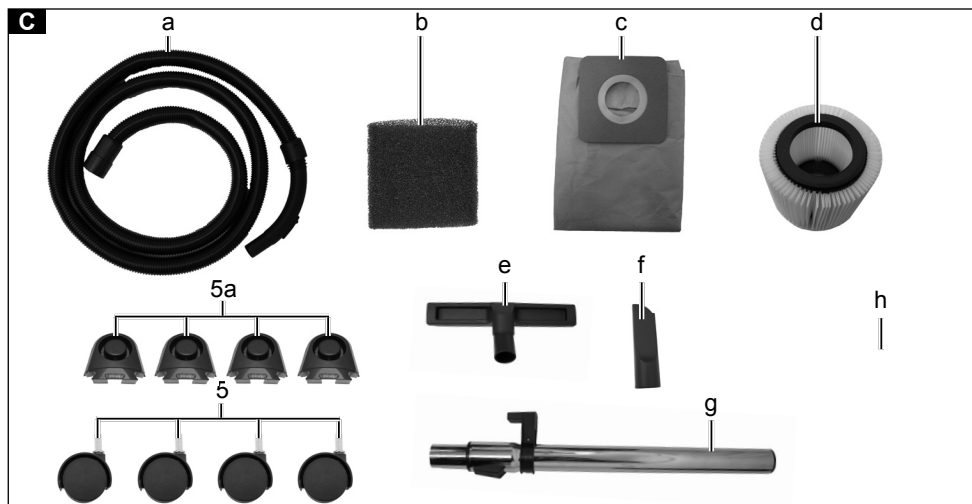

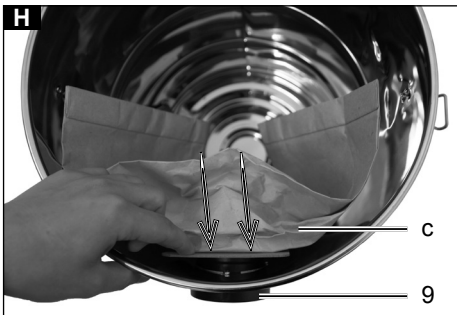
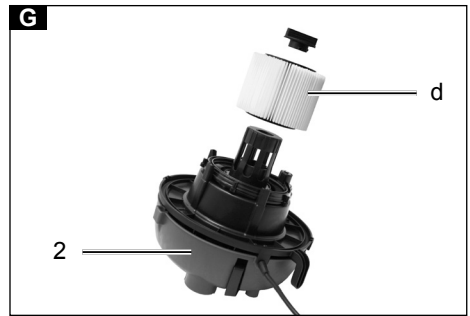
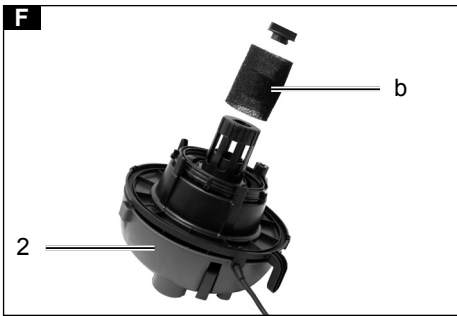

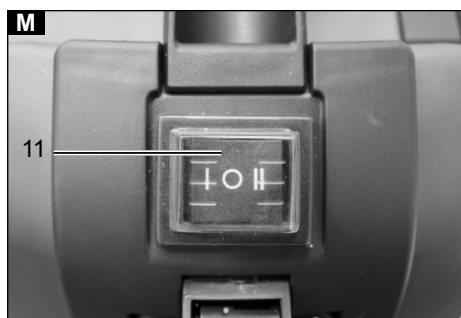
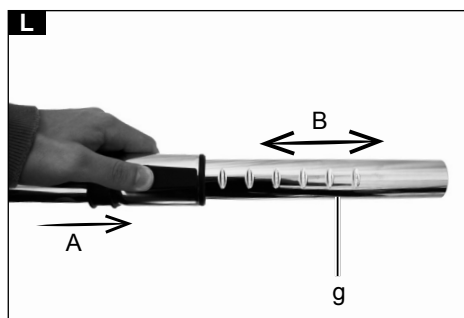
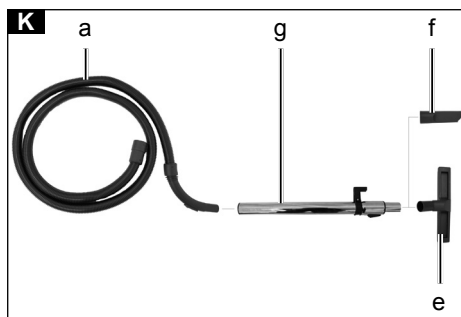
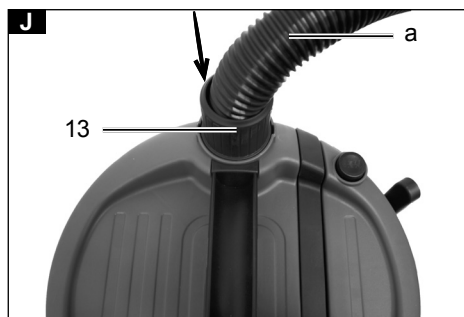





## Erklärung der Symbole auf dem Gerät

Die Verwendung von Symbolen in diesem Handbuch soll Ihre Aufmerksamkeit auf mögliche Risiken lenken. Die Sicherheitssymbole und Erklärungen, die diese begleiten, müssen genau verstanden werden. Die Warnungen selbst beseitigen keine Risiken und können korrekte Maßnahmen zum Verhüten von Unfällen nicht ersetzen.

	Warnung - Zur Verringerung des Verletzungsrisikos Bedienungsanleitung lesen
 <b>Achtung!</b>	In dieser Bedienungsanweisung haben wir Stellen, die Ihre Sicherheit betreffen, mit diesem Zeichen versehen
	Das Produkt entspricht den geltenden europäischen Richtlinien.

<b>Inhaltsverzeichnis:</b>	<b>Seite:</b>
1. Einleitung.....	8
2. Gerätebeschreibung .....	8
3. Lieferumfang .....	9
4. Bestimmungsgemäße Verwendung.....	9
5. Allgemeine Sicherheitshinweise .....	10
6. Technische Daten .....	11
7. Auspacken.....	11
8. Aufbau / Vor Inbetriebnahme .....	12
9. In Betrieb nehmen.....	13
10. Reinigung .....	14
11. Lagerung und Transport.....	15
12. Wartung.....	15
13. Störungsabhilfe .....	16
14. Entsorgung & Wiederverwertung.....	16

# 1. Einleitung

## Hersteller:

scheppach  
Fabrikation von Holzbearbeitungsmaschinen GmbH  
Günzburger Straße 69  
D-89335 Ichenhausen

## Verehrter Kunde

Wir wünschen Ihnen viel Freude und Erfolg beim Arbeiten mit Ihrem neuen Gerät.

## Hinweis:

Der Hersteller dieses Gerätes haftet nach dem geltenden Produkthaftungsgesetz nicht für Schäden, die an diesem Gerät oder durch dieses Gerät entstehen bei:

- Unsachgemäßer Behandlung
- Nichtbeachtung der Bedienungsanweisung
- Reparaturen durch Dritte, nicht autorisierte Fachkräfte
- Einbau und Austausch von nicht originalen Ersatzteilen
- nicht bestimmungsgemäßer Verwendung
- Ausfällen der elektrischen Anlage bei Nichtbeachtung der elektrischen Vorschriften und VDE-Bestimmungen 0100, DIN 57113 / VDE 0113

## Beachten Sie:

Lesen Sie vor der Montage und vor Inbetriebnahme den gesamten Text der Bedienungsanleitung durch.

Diese Bedienungsanleitung soll es Ihnen erleichtern, Ihr Gerät kennenzulernen und dessen bestimmungsgemäßen Einsatzmöglichkeiten zu nutzen.

Die Bedienungsanleitung enthält wichtige Hinweise, wie Sie mit dem Gerät sicher, fachgerecht und wirtschaftlich arbeiten, und wie Sie Gefahren vermeiden, Reparaturkosten sparen, Ausfallzeiten verringern und die Zuverlässigkeit und Lebensdauer des Gerätes erhöhen.

Zusätzlich zu den Sicherheitsbestimmungen dieser Bedienungsanleitung müssen Sie unbedingt die für den Betrieb des Gerätes geltenden Vorschriften Ihres Landes beachten.

Bewahren Sie die Bedienungsanleitung, in einer Plastikhülle geschützt vor Schmutz und Feuchtigkeit, bei dem Gerät auf. Sie muss von jeder Bedienungsperson vor Aufnahme der Arbeit gelesen und sorgfältig beachtet werden.

An dem Gerät dürfen nur Personen arbeiten, die im Gebrauch des Gerätes unterwiesen und über die damit verbundenen Gefahren unterrichtet sind. Das geforderte Mindestalter ist einzuhalten.

Neben den in dieser Bedienungsanleitung enthaltenen Sicherheitshinweisen und den besonderen Vorschriften Ihres Landes sind die für den Betrieb von baugleichen Maschinen allgemein anerkannten technischen Regeln zu beachten.

Wir übernehmen keine Haftung für Unfälle oder Schäden, die durch Nichtbeachten dieser Anleitung und den Sicherheitshinweisen entstehen.

# 2. Gerätebeschreibung

1. Handgriff
2. Maschinenkopf
3. Anschlussleitung
4. Verriegelungshaken
5. Lenkrollen (4x) **5a.** Rollenaufnahme (4x)



6. Radaufnahmeplatte
7. Wasserablassschraube
8. Edelstahlbehälter
9. Absaugschlauchanschluss
10. Steckdose mit Einschaltautomatik
11. Ein-/Ausschalter
12. Kabelhalterung
13. Anschluss Blasfunktion
14. Filterkorb mit Sicherheitsschwimmer-ventil
15. Entriegelungsknopf Hebel
16. Hebel

### 3. Lieferumfang

- a) Absaugschlauch
- b) Schaumstofffilter
- c) Papierfilterbeutel
- d) Faltenfilter
- e) Bodendüse
- f) Fugendüse
- g) Metallverlängerungsrohr
- h) Bedienungsanleitung

### 4. Bestimmungsgemäße Verwendung

Der Nass-Trockensauger ist geeignet zum Nass- und Trockensaugen unter Verwendung des entsprechenden Filters. Das Gerät ist nicht bestimmt zum Aufsaugen von brennbaren, explosiven oder gesundheitsgefährdenden Stoffen.

Die Maschine darf nur nach ihrer Bestimmung verwendet werden. Jede weitere darüber hinausgehende Verwendung ist nicht bestimmungsgemäß. Für daraus hervorgerufene Schäden oder Verletzungen aller Art haftet der Benutzer/Bediener und nicht der Hersteller.

Bestandteil der bestimmungsgemäßen

Verwendung ist auch die Beachtung der Sicherheitshinweise, sowie die Montageanleitung und Betriebshinweise in der Bedienungsanleitung.

Personen welche die Maschine bedienen und warten, müssen mit dieser vertraut und über mögliche Gefahren unterrichtet sein.

Darüber hinaus sind die geltenden Unfallverhütungsvorschriften genauestens einzuhalten.

Sonstige allgemeine Regeln in arbeitsmedizinischen und sicherheitstechnischen Bereichen sind zu beachten.

Veränderungen an der Maschine schließen eine Haftung des Herstellers und daraus entstehende Schäden gänzlich aus.

Die Maschine darf nur mit Originalteilen und Originalzubehör des Herstellers betrieben werden.

Die Sicherheits-, Arbeits- und Wartungsvorschriften des Herstellers sowie die in den Technischen Daten

Bitte beachten Sie, dass unsere Geräte bestimmungsgemäß nicht für den gewerblichen, handwerklichen oder industriellen Einsatz konstruiert wurden. Wir übernehmen keine Gewährleistung, wenn das Gerät in Gewerbe-, Handwerks- oder Industriebetrieben sowie bei gleichzusetzenden Tätigkeiten eingesetzt wird.

## 5. Allgemeine Sicherheitshinweise

### ⚠ GEFAHR!

- Das Gerät nur an Wechselstrom anschließen. Die Spannung muss mit dem Typenschild des Gerätes übereinstimmen.
- Netzstecker und Steckdose niemals mit feuchten Händen anfassen.
- Netzstecker nicht durch Ziehen an der Anschlussleitung aus der Steckdose ziehen.
- Anschlussleitung mit Netzstecker vor jedem Betrieb auf Schäden prüfen. Beschädigte Anschlussleitung unverzüglich durch autorisierten Kundendienst/ Elektro-Fachkraft austauschen lassen, um Gefährdungen zu vermeiden.
- Zur Vermeidung von Elektrounfällen empfehlen wir, Steckdosen mit vorgeschaltetem Fehlerstrom-Schutzschalter (max. 30 mA Nennauslöse-Stromstärke) zu benutzen.
- Vor allen Pflege- und Wartungsarbeiten das Gerät ausschalten und den Netzstecker ziehen.
- Reparaturarbeiten und Arbeiten an elektrischen Bauteilen dürfen nur vom autorisierten Kundendienst durchgeführt werden.

### ⚠ Achtung!

- Dieses Gerät ist nicht dafür bestimmt, durch Personen mit eingeschränkten physischen, sensorischen oder geistigen Fähigkeiten oder mangels Erfahrungen und/ oder mangels Wissen benutzt zu werden, es sei denn, sie werden durch eine für ihre Sicherheit zuständige Person beaufsichtigt oder erhalten von ihr Anweisungen, wie das Gerät zu benutzen ist und haben die daraus resultierenden Gefahren verstanden.
- Kinder dürfen das Gerät nur dann verwenden, wenn sie über 8 Jahre alt sind und wenn sie durch eine für ihre Sicherheit zuständige Person beaufsichtigt werden oder von ihr Anweisungen erhalten, wie das Gerät zu benutzen ist und die daraus resultierenden Gefahren verstanden haben.
- Kinder dürfen mit dem Gerät nicht spielen.
- Kinder beaufsichtigen, um sicherzustellen, dass sie nicht mit dem Gerät spielen.
- Die Reinigung und Anwenderwartung dürfen von Kindern nicht ohne Aufsicht durchgeführt werden.
- Verpackungsfolien von Kindern fernhalten, es besteht Erstickungsgefahr!
- Gerät nach jedem Gebrauch und vor jeder Reinigung/Wartung ausschalten.
- Brandgefahr. Keine brennenden oder glimmenden Gegenstände aufsaugen.
- Der Betrieb in explosionsgefährdeten Bereichen ist untersagt.
- Bei Schaumbildung oder Flüssigkeitsaustritt das Gerät sofort ausschalten oder den Netzstecker ziehen!

- Keine Scheuermittel, Glas oder Allzweckreiniger verwenden! Gerät niemals in Wasser tauchen.

Bestimmte Stoffe können durch die Verwirbelung mit der Saugluft explosive Dämpfe oder Gemische bilden! Nachfolgende Stoffe niemals aufsaugen:

- Explosive oder brennbare Gase, Flüssigkeiten und Stäube (reaktive Stäube)
- Reaktive Metall-Stäube (z.B. Aluminium, Magnesium, Zink) in Verbindung mit stark alkalischen und sauren Reinigungsmitteln
- Unverdünnte starke Säuren und Laugen
- Organische Lösungsmittel (z.B. Benzin, Farbverdünner, Aceton, Heizöl).

Zusätzlich können diese Stoffe die am Gerät verwendeten Materialien angreifen.

**⚠ WARNING!**

Dieses Elektrowerkzeug erzeugt während des Betriebs ein elektromagnetisches Feld. Dieses Feld kann unter bestimmten Umständen aktive oder passive medizinische Implantate beeinträchtigen. Um die Gefahr von ernsthaften oder tödlichen Verletzungen zu verringern, empfehlen wir Personen mit medizinischen Implantaten ihren Arzt und den Hersteller vom medizinischen Implantat zu konsultieren, bevor das Elektrowerkzeug bedient wird.

## 6. Technische Daten

Netzspannung	220 - 240V~ 50/60Hz
Leistung	1200 W
Maximale Leistung Gerätesteckdose	2000 W
Gesamtleistung	3200 W
Wassertank Kapazität	30 L
Absaugleistung	20 kPa
Schutzart	IP24
Schutzklasse	I

Technische Änderungen vorbehalten!

## 7. Auspacken

Öffnen Sie die Verpackung und nehmen Sie das Gerät vorsichtig heraus.

Entfernen Sie das Verpackungsmaterial sowie Verpackungs- und Transportsicherungen (falls vorhanden).

Überprüfen Sie, ob der Lieferumfang vollständig ist.

Kontrollieren Sie das Gerät und die Zubehörteile auf Transportschäden. Bei Beanstandungen muss sofort der Zubringer verständigt werden. Spätere Reklamationen werden nicht anerkannt.

Bewahren Sie die Verpackung nach Möglichkeit bis zum Ablauf der Garantiezeit auf.

Machen Sie sich vor dem Einsatz anhand der Bedienungsanleitung mit dem Gerät vertraut.

Verwenden Sie bei Zubehör sowie Verschleiß- und Ersatzteilen nur Originalteile. Ersatzteile erhalten Sie bei Ihrem Fachhändler.

Geben Sie bei Bestellungen unsere Artikelnummern sowie Typ und Baujahr des Gerätes an.

### **⚠ ACHTUNG!**

**Gerät und Verpackungsmaterial sind kein Kinderspielzeug! Kinder dürfen nicht mit Kunststoffbeuteln, Folien und Kleinteilen spielen! Es besteht Verschluckungs- und Erstickungsgefahr!**

## **8. Aufbau / Vor Inbetriebnahme**

### **⚠ ACHTUNG!**

Stellen Sie vor dem Gebrauch sicher, dass das Gerät korrekt und vollständig montiert ist.

### **Auspacken (Abb. A, B, C)**

- Entriegeln Sie die Verriegelungshaken (4) und entfernen Sie den Maschinenkopf (2). Das Zubehör befindet sich im Edelstahlbehälter (8). Nur das Metalverlängerungsrohr (g) befindet sich außerhalb des Edelstahlbehälters (8) in der Verpackung. Entfernen Sie sämtliches Zubehör aus dem Edelstahlbehälter (8).

### **Montage der Rollenaufnahmen (5a) (Abb. D)**

- Stellen Sie den Edelstahlbehälter (8) auf den Kopf. (Der Maschinenkopf (2) muss entfernt werden.)
- Schieben Sie die Rollenaufnahmen (5a) in die dafür vorgesehenen Aussparungen an der Radaufnahmeplatte (6).

### **Montage der Lenkrollen (5) (Abb. D)**

- Drücken Sie die vier Lenkrollen (5) in die Löcher der Rollenaufnahmen (5a).

### **Montage des Maschinenkopfes (2) (Abb. E)**

- Setzen Sie den Maschinenkopf (2) auf den Edelstahlbehälter (8). Sichern Sie den Maschinenkopf (2) mit den Verriegelungshaken (4). Achten Sie bei der Montage des Maschinenkopfes (2) darauf, dass die Verriegelungshaken (4) richtig einrasten.

### **Montage des Schaumstofffilters (b) (Abb. F)**

Verwenden Sie das Gerät niemals ohne Filter! Stellen Sie immer sicher, dass die Filter korrekt montiert sind

- Schaumstofffilter (b) montieren: Zum Nasssaugen den mitgelieferten Schaumstofffilter (b) über den Filterkorb mit Sicherheitsschwimmerventil (14) schieben. Schließen Sie die Öffnung des Sicherheitsschwimmerventils (14) durch Drehen der Verschlusskappe im Uhrzeigersinn.

### **Montage des Faltenfilters (d) (Abb. G)**

Zum Trockensaugen schieben Sie den Faltenfilter (d) auf den Filterkorb mit Sicherheitsschwimmerventil (14). Sichern Sie den Filter durch drehedere Verschlusskappe im Uhrzeigersinn. Schließen Sie die Öffnung des Sicherheitsschwimmerventils (14) durch Drehen der Verschlusskappe im Uhrzeigersinn.

### Montage des Papierfilterbeutels (c) (Abb. H)

Zum Saugen von feinem, trockenem Schmutz wird empfohlen, zusätzlich einen Papierfilterbeutel (c) zu verwenden.

- Den Papierfilterbeutel (c) über die Saugöffnung im Edelstahlbehälter (8) schieben. Der Papierfilterbeutel (c) ist nur zum Trockensaugen geeignet. Der Papierfilterbeutel (c) erleichtert die Entsorgung des abgesaugten Staubes.

### Absaugschlauch (a) montieren (Abb. I)

Schließen Sie den Absaugschlauch (a) an den entsprechenden Anschluss, je nach gewünschter Anwendung, am Nass- und Trockensauger an.

### Staubsaugen (Abb. I) :

Den Absaugschlauch (a) an den Absaugschlauchanschluss (9) anschließen. Schieben Sie dazu das Ende des Absaugschlauches (a) mit den beiden Nippeln in den Absaugschlauchanschluss (9) (A). Setzen Sie die beiden Nippel in die Vertiefungen ein. In der Endposition den Absaugschlauch (a) im Uhrzeigersinn drehen (B).

### Blasen (Abb. J) :

Schließen Sie den Absaugschlauch (a) an den Anschluss mit Blasfunktion (13) an. Schieben Sie das Ende des Absaugschlauches (a) mit den beiden Nippeln in den Anschluss mit Blasfunktion (13). Setzen Sie die beiden Nippel in die Vertiefungen ein. Eine Drehung ist hier nicht erforderlich.

### Metalverlängerungsrohr (g), Absaugschlauch (a) und Düsen (e / f) montieren (Abb. K)

- Verbinden Sie das Metalverlängerungsrohr (g) mit dem gekrümmten Ende des Absaugschlauches (a).
- Montieren Sie die Boden (e)- oder Fugendüse (f) an das andere Ende des Metalverlängerungsrohr (g).
- Um die individuelle Länge des Metallverlängerungsrohrs (g) einzustellen, schieben Sie den Schieber nach vorne (A). (Abb. L)
- Ziehen Sie das Rohr auf die entsprechende Länge (B). Stellen Sie sicher, dass der Schieberegler einrastet. (Abb. L)

## 9. In Betrieb nehmen

### ⚠ ACHTUNG!

**Vor der Inbetriebnahme das Gerät unbedingt komplett montieren!**

### ⚠ WARNUNG!

Schalten Sie das Gerät aus, wenn beim Nasssaugen mit der Abluft Flüssigkeit oder Schaum austritt.

### Ein- / Ausschalten / Automatik (Abb. M, N)

Der ON / OFF-Schalter (11) hat drei Einstellungen:

1. Schalterstellung 0: Aus
2. Schalterstellung II: Ein
  - Drücken Sie zum Einschalten den Ein- / Ausschalter auf Position "II".
  - Drücken Sie den Ein- / Ausschalter (11) auf Position "0" um das Gerät auszuschalten.

3. Schalterstellung I: Automatikbetrieb (Der Staubsauger wird über ein elektrisches Werkzeug eingeschaltet).
- Schließen Sie das Netzkabel Ihres Elektrowerkzeugs an die automatische Steckdose (10) an (Abb. N).
  - Schließen Sie den Absaugschlauch (a) an den Staubabsauganschluss (9) Ihres Elektrowerkzeugs an. Überprüfen Sie, dass die Verbindung sicher und luftdicht ist.
  - Stellen Sie den Schalter am Absaugsystem auf die Position „I“ = Automatikbetrieb.

### **Trockensaugen (Abb. G, H)**

Verwenden Sie den Faltenfilter (d) zum Trockensaugen. Zusätzlich kann der Papierfilterbeutel (c) verwendet werden. Dadurch bleibt der Faltenfilter (d) länger frei von Staub und die Saugleistung länger erhalten.

Zudem wird die Entsorgung des Staubes erleichtert.

Stellen Sie immer sicher, dass die Filter korrekt montiert sind.

### **Nasssaugen (Abb. F)**

Verwenden Sie zum Nasssaugen den Schaumstofffilter (b). Stellen Sie sicher, dass der Schaumstofffilter (b) korrekt montiert ist.

Ist der Edelstahlbehälter (8) voll, schließt das Sicherheitsschwimmerventil (14) die Saugöffnung und der Saugvorgang wird unterbrochen.

### **⚠ Achtung!**

Das Gerät ist nicht zum Absaugen von brennbaren Flüssigkeiten geeignet. Verwenden Sie zum Nasssaugen nur den mitgelieferten Schaumstofffilter (b).

### **Wasserablassschraube (Abb. O)**

Zum einfacheren Entleeren des Edelstahlbehälters (8) beim Nasssaugen ist dieser mit einer Wasserablassschraube (7) ausgestattet. Wasserablassschraube (7) durch Linksdrehung öffnen und Flüssigkeit ablassen.

## **10. Reinigung**

### **⚠ WARNUNG!**

Vor jeglicher Einstellung, Instandhaltung oder Instandsetzung Netzstecker ziehen!

### **Reinigung**

Es wird empfohlen, das Gerät nach jedem Gebrauch zu reinigen. Spritzen sie das Gerät nicht mit Wasser ab oder reinigen es unter fließendem Wasser. Dies könnte zu Stromschlägen führen und das Gerät beschädigen.

Entleeren sie den Edelstahlbehälter (8) nach jedem Betrieb: Nach dem Öffnen der Ablassschraube (7) kann die aufgenommene Flüssigkeit abgelassen werden. In dem Edelstahlbehälter (8) verbleibt ein Flüssigkeitsrückstand. Um Restflüssigkeit zu entfernen, den Maschinenkopf (2) durch Öffnen der Verriegelungshaken (4) vom Edelstahlbehälter (8) nehmen. Den flüssigen Rückstand ausgießen. Reinigen Sie den Behälter mit einem leicht feuchten Tuch.

- Ersetzen Sie einen vollen Papierfilterbeutel
- Halten Sie das Gerät immer sauber. Verwenden Sie keine Reinigungsmittel oder Lösungsmittel.
- Halten Sie die Lüftungsschlitze immer sauber und frei von Schmutz und Staub.
- Reinigen Sie das Gerät nur mit einer weichen Bürste oder einem leicht feuchten Tuch.
- Reinigen Sie den Schaumstofffilter (b) mit etwas Schmierseife unter fließendem Wasser und lassen Sie ihn an der Luft trocknen.

### Reinigungsfunktion

Beim Saugen von trockenem und feinem Staub, kann es vorkommen, dass der Faltenfilter (d) verschmutzt. Um den Filter zu reinigen, gehen Sie wie folgt vor.

- Drücken Sie den Entriegelungsknopf (15). Der Hebel (16) wird entriegelt.
- Bewegen Sie den Hebel (16) auf und ab, bis der Filter (d) frei von Staub und Schmutz ist.

## 11. Lagerung und Transport

Lagern Sie das Gerät und dessen Zubehör an einem dunklen, trockenen und frostfreiem sowie für Kinder unzugänglichem Ort. Die optimale Lagertemperatur liegt zwischen 5 und 30°C.

Bewahren Sie das Elektrowerkzeug in der Originalverpackung auf.

Decken Sie das Elektrowerkzeug ab, um es vor Staub oder Feuchtigkeit zu schützen.

Bewahren Sie die Bedienungsanleitung bei dem Elektrowerkzeug auf.

- Wickeln Sie die Anschlussleitung (3) um die Kabelhalterung (12). (Abb. R)
- Auf der Oberseite der Radaufnahmelplatte (6) befinden sich vier Vertiefungen an welcher die Bodendüse (e) und die Fugendüse (f) zur Lagerung angebracht werden können. (Abb. S)
- Auf dem Maschinenkopf (2) befindet sich eine Halterung für das Metallverlängerungsrohr. Das restliche Zubehör können Sie im Edelstahlbehälter (8) aufbewahren.

## 12. Wartung

### Achtung!

Ziehen Sie vor allen Wartungsarbeiten den Netzstecker.

### Anschlüsse und Reparaturen

Anschlüsse und Reparaturen der elektrischen Ausrüstung dürfen nur von einer Elektro-Fachkraft durchgeführt werden.

### Bei Rückfragen bitte folgende Daten angeben:

- Stromart des Motors
- Daten des Maschinen-Typenschildes
- Daten des Motor-Typenschildes

### Service-Informationen

Es ist zu beachten, dass bei diesem Produkt folgende Teile einem gebrauchsgemäßen oder natürlichen Verschleiß unterliegen bzw. folgende Teile als Verbrauchsmaterialien benötigt werden.

**Verschleißteile\*:** Schaumstofffilter, Papierfilterbeutel, Faltenfilter

\* nicht zwingend im Lieferumfang enthalten!

## 13. Störungsabhilfe

Die folgende Tabelle zeigt Fehlersymptome auf und beschreibt wie sie Abhilfe schaffen können, wenn Ihre Maschine einmal nicht richtig arbeitet. Wenn Sie das Problem damit nicht lokalisieren und beseitigen können, wenden Sie sich an Ihre Service-Werkstatt.



Störung	Mögliche Ursache	Abhilfe
Motor läuft nicht	Überprüfen Sie, ob der Netzstecker eingesteckt ist.	Stecken Sie den Netzstecker wieder in die Steckdose ein.
	Überprüfen Sie, ob die Steckdose Strom hat.	Rufen Sie einen Elektriker.
	Überprüfen Sie, ob an dem Staubsauger der Ein/- Ausschalter eingeschaltet ist.	Ein/- Ausschalter einschalten.
Verminderte Absaugleistung	Bürste ist blockiert.	Schalten Sie den Staubsauger aus um Blockierungen zu beheben.
	Staubbeutel ist voll mit Staub.	Staubbeutel ausbauen und entleeren.
	Filter ist voll mit Staub.	Filter ausbauen und entleeren.

## 14. Entsorgung & Wiederverwertung

Das Gerät befindet sich in einer Verpackung um Transportschäden zu verhindern. Diese Verpackung ist Rohstoff und ist somit wieder verwendbar oder kann dem Rohstoffkreislauf zurückgeführt werden.

Das Gerät und dessen Zubehör bestehen aus verschiedenen Materialien, wie z.B. Metall und Kunststoffe. Führen Sie defekte Bauteile der Sondermüllentsorgung zu. Fragen Sie im Fachgeschäft oder in der Gemeindeverwaltung nach!

### Altgeräte dürfen nicht in den Hausmüll!



 Dieses Symbol weist darauf hin, dass dieses Produkt gemäß Richtlinie über  Elektro- und Elektronik-Altgeräte (2012/19/EU) und nationalen Gesetzen nicht über den Hausmüll entsorgt werden darf. Dieses Produkt muss bei einer dafür vorgesehenen Sammelstelle abgegeben werden. Dies kann z. B. durch Rückgabe beim Kauf eines ähnlichen Produkts oder durch Abgabe bei einer autorisierten Sammelstelle für die Wiederaufbereitung von Elektro- und Elektronik-Altgeräte geschehen.



Der unsachgemäße Umgang mit Altgeräten kann aufgrund potenziell gefährlicher Stoffe, die häufig in Elektro und Elektronik-Altgeräten enthalten sind, negative Auswirkungen auf die Umwelt und die menschliche Gesundheit haben. Durch die sachgemäße Entsorgung dieses Produkts tragen Sie außerdem zu einer effektiven Nutzung natürlicher Ressourcen bei. Informationen zu Sammelstellen für Altgeräte erhalten Sie bei Ihrer Stadtverwaltung, dem öffentlich-rechtlichen Entsorgungsträger, einer autorisierten Stelle für die Entsorgung von Elektro- und Elektronik-Altgeräten oder Ihrer Müllabfuhr.

## Explanation of the symbols on the equipment

Symbols are used in this manual to draw your attention to potential hazards. The safety symbols and the accompanying explanations must be fully understood. The warnings themselves will not rectify a hazard and cannot replace proper accident prevention measures.

	<p>Read the operating instructions to reduce the risk of injury</p>
<p><b>⚠ Caution!</b></p>	<p>We have marked points in these operating instructions that impact your safety with this symbol.</p>
	<p>The machine complies with the applicable EC machinery directive.</p>

<b>Table of contents:</b>	<b>Page:</b>
1. Introduction .....	20
2. Device description.....	20
3. Scope of delivery.....	21
4. Proper use.....	21
5. Safety instructions.....	21
6. Technical Data .....	23
7. Unpacking .....	23
8. Installation .....	23
9. Operation .....	25
10. Cleaning .....	25
11. Storage and Transport .....	26
12. Maintenance.....	26
13. Troubleshooting.....	27
14. Disposal and recycling .....	27

# 1. Introduction

**Manufacturer:****schep**pach

Fabrikation von Holzbearbeitungsmaschinen GmbH

Günzburger Straße 69

D-89335 Ichenhausen

**Dear Customer,**

We hope your new tool brings you much enjoyment and success.

**Note:**

According to the applicable product liability laws, the manufacturer of the device does not assume liability for damages to the product or damages caused by the product that occurs due to:

- Improper handling,
- Non-compliance of the operating instructions,
- Repairs by third parties, not by authorized service technicians,
- Installation and replacement of non-original spare parts,
- Application other than specified,
- A breakdown of the electrical system that occurs due to the non-compliance of the electric regulations and VDE regulations 0100, DIN 57113 / VDE0113.

**We recommend:**

Read through the complete text in the operating instructions before installing and commissioning the device. The operating instructions are intended to help the user to become familiar with the machine and take advantage of its application possibilities in accordance with the recommendations.

The operating instructions contain important information on how to operate the machine safely, professionally and economically, how to avoid danger, costly repairs, reduce downtimes and how to increase reliability and service life of the machine.

In addition to the safety regulations in the operating instructions, you have to meet the applicable regulations that apply for the operation of the machine in your country. Keep the operating instructions package with the machine at all times and store it in a plastic cover to protect it from dirt and moisture. Read the instruction manual each time before operating the machine and carefully follow its information. The machine can only be operated by persons who were instructed concerning the operation of the machine and who are informed about the associated dangers. The minimum age requirement must be complied with.

In addition to the safety instructions contained in this operating manual and the specific regulations of your country, the technical rules generally accepted for the operation of machines of the same type must be observed.

We accept no liability for damage or accidents which arise due to non-observance of these instructions and the safety information.

## 2. Device description

1. Handle
2. Machine head
3. Connection cable
4. Locking hooks
5. Castors **5a**.Castor mounts

6. Castor mounting base
7. Screw cap for draining off liquids
8. Stainless steel container
9. Suction connection
10. Socket with auto switch-on device
11. On / Off switch
12. Cable holder
13. Connection for blower function
14. Filter basket with safety float valve
15. Release button for lever
16. Lever

### 3. Scope of delivery

- a) Suction hose
- b) Foam filter
- c) Paper filter bag
- d) Folded filter
- e) Floor nozzle
- f) Joint nozzle
- g) Metal extension tube
- h) Manual

### 4. Proper use

The wet and dry vacuum cleaner is designed for wet and dry vacuuming using the appropriate filter. The appliance is not suitable for the vacuuming of combustible, explosive or harmful substances.

The equipment is to be used only for its prescribed purpose. Any other use is deemed to be a case of misuse. The user / operator and not the manufacturer will be liable for any damage or injuries of any kind caused as a result of this.

An element of the intended use is also the observance of the safety instructions, as well as the assembly instructions and operating information in the operating manual.

Persons who operate and maintain the machine must be familiar with the manual and must be informed about potential dangers.

In addition, the applicable accident prevention regulations must be strictly observed.

Other general occupational health and safety-related rules and regulations must be observed.

The liability of the manufacturer and resulting damages are excluded in the event of modifications of the machine.

The machine shall be operated only with original parts and original accessories from the manufacturer.

The safety, operating and maintenance specifications of the manufacturer, as well as the dimensions specified in the technical data, must be observed.

Please note that our equipment has not been designed for use in commercial, trade or industrial applications. Our warranty will be voided if the equipment is used in commercial, trade or industrial businesses or for equivalent purposes.

### 5. Safety instructions

#### **⚠ DANGER!**

- The appliance may only be connected to alternating current. The voltage must correspond with the type plate on the appliance.

- Never touch the mains plug and the socket with wet hands.
- Do not pull the plug from the socket by pulling on the connecting cable.
- Check the power cord with mains plug for damage before every use. To avoid risks, arrange immediately the exchange by an authorized customer service or a skilled electrician, if the power cord is damaged.
- To avoid accidents due to electrical faults we recommend the use of sockets with a line-side current-limiting circuit breaker (max. 30 mA nominal tripping current).
- Turn off the appliance and remove the mains plug prior to any care and maintenance work.
- Repair works may only be performed by the authorised customer service.

**⚠ WARNING!**

- This appliance is not intended for use by persons with limited physical, sensory or mental capacities or lacking experience and/or skills, unless such persons are accompanied and supervised by a person in charge of their safety or they have received precise instructions on the use of this appliance and have understood the resulting risks.
- Children may only use this appliance if they are over the age of 8 and supervised by a person in charge of their safety, or if they have received instructions on the use of this appliance and have understood the resulting risks.
- Children must not play with this appliance.
- Supervise children to prevent them from playing with the appliance.

- Cleaning and user maintenance must not be performed by children without supervision.
- Keep packaging film away from children - risk of suffocation!
- Switch the appliance off after every use and prior to every cleaning/maintenance procedure.
- Risk of fire. Do not vacuum up any burning or glowing objects.
- The appliance may not be used in areas where a risk of explosion is present.
- Immediately switch the appliance off or pull the power plug if foam forms or liquids escape!
- Do not use abrasives, glass or universal cleaners! Never immerse the appliance in water.

Certain materials may produce explosive vapours or mixtures when agitated by the suction air! Never vacuum up the following materials:

- Explosive or combustible gases, liquids and dust particles (reactive dust particles)
- Reactive metal dust particles (such as aluminium, magnesium, zinc) in combination with highly alkaline or acidic detergents
- Undiluted, strong acids and alkalies
- Organic solvents (such as petrol, paint thinners, acetone, heating oil).

In addition, these substances may cause the appliance materials to corrode.

**⚠ WARNING!**

This electric tool generates an electromagnetic field during operation. This field can impair active or passive medical implants under certain conditions. In order to prevent the risk of serious or deadly injuries, we recommend that persons with medical implants consult with their physician and the manufacturer of the medical implant prior to operating the electric tool.

## 6. Technical Data

Mains voltage	220-240 V~ 50/60Hz
Power	1200 W
Maximum device socket power	2000 W
Total power	3200 W
Water tank capacity	30 L
Suction performance	20 Kpa
Protection category	IP24
Protection class	I

Technical changes reserved!

## 7. Unpacking

Open the packaging and remove the device carefully.

Remove the packaging material as well as the packaging and transport bracing (if available).

Check that the delivery is complete.

Check the device and accessory parts for transport damage.

If possible, store the packaging until the warranty period has expired.

Familiarise yourself with the product by means of the operating instructions before using for the first time.

With accessories as well as wearing parts and replacement parts use only original parts.

Replacement parts can be obtained from your dealer.

When ordering please provide our article number as well as type and year of manufacture for your equipment.

**⚠ ATTENTION!**

The device and packaging materials are not toys! Children must not be allowed to play with plastic bags, film and small parts! There is a risk of swallowing and suffocation!

## 8. Installation

**⚠ IMPORTANT!**

Prior to use, ensure that the device has been correctly and fully assembled.

### Unpacking (Fig. A, B, C)

- Release the locking hooks (4) and remove the machine head (2). The accessories are located inside the stainless steel container (8). Only the metal extension tube (g) is located outside the stainless steel container (8) in the packaging. Remove all of the accessories from the stainless steel container (8).

### Installing the castor mounts (5a) (Fig. D)

- Turn the stainless steel container (8) upside-down. (The machine head (2) must be removed).
- Push the castor mounts (5a) into the cut-outs provided on the wheel mounting base (6)

### Installing the castors (5) (Fig. D)

- Press the four castors (5) into the holes in the castor mounts (5a).

### Installing the machine head (2) (Fig. E)

- Place the machine head (2) on the stainless steel container (8). Secure the machine head (2) with the locking hooks (4). When installing the machine head (2), ensure that the locking hooks (4) latch into place correctly.

### Installing the foam filter (b) (Fig. F)

Never use the device without filter! Always ensure that the filters are correctly fitted!

- Installing the foam filter (b): For wet vacuuming, slide the foam filter (b) provided over the filter basket with safety float valve (14). Close the opening of the safety float valve (14) by turning the cap clockwise.

### Installing the folded filter (d) (Fig. G)

For dry vacuuming, slide the folded filter (d) provided over the filter basket with safety float valve (14). Close the opening of the safety float valve (14) by turning the cap clockwise. The folded filter (d) is only suitable for dry vacuuming!

### Installing the paper filter bag (c) (Fig. H)

It is recommended to use an additional paper filter bag (c) when vacuuming fine, dry dirt.

- Slide the paper filter bag (c) over the suction opening in the stainless steel container (8). The paper filter bag (c) is only suitable for dry vacuuming. The paper filter bag (c) makes it easier to dispose of the dust collected.

### Installing the suction hose (a) (Fig. I)

Connect the suction hose (a) to the corresponding port, depending on the desired use, on the wet and dry vacuum.

### Vacuuming (Fig. I):

Connect the suction hose (a) to the suction hose port (9). To do so, slide the end of the suction hose (a) with the two nipples into the suction hose port (9) (A). Insert the two nipples into the recesses. Once the suction hose is fully inserted, turn it clockwise (B).

### Blowing (Fig. J):

Connect the suction hose (a) to the blowing function connection port (13). Slide the end of the suction hose (a) with the two nipples into the blowing function connection port (13). Insert the two nipples into the recesses. It is not necessary to turn it here.

### Installing the metal extension tube (g), suction hose (a) and nozzles (e / f) (Fig. K)

- Connect the metal extension tube (g) with the bent end of the suction hose (a).
- Fit the floor nozzle (e) or joint nozzle (f) to the other end of the metal extension tube (g).
- Push the slide piece forwards (A) to change the length of the metal extension tube (g). (Fig. L)
- Pull the tube to the desired length (B). Ensure that the slide lock latches into place. (Fig. L)



## 9. Operation

### ⚠ WARNING!

Always make sure the device is fully assembled before start-up!

### ⚠ WARNING!

Switch the device off if liquid or foam emerges with the exhaust air during wet vacuuming.

### Switch on / switch off / automatic (Fig. M, N)

The ON/OFF switch (11) has three settings:

1. Switch setting 0: Off
  2. Switch setting II: On
    - Press the on/off switch (11) on position "II" to turn on the device.
    - Press the on/off switch (11) on position "0" to turn off the device.
  3. Switch setting I: Automatic mode (the vacuum cleaner will be switched on by an electric tool).
- Plug your electrical tool's cable into the automatic socket (10) (fig. N).
  - Connect the suction hose (a) to the suction connection (9) on your electrical tool. Check that the connection is secure and airtight.
  - Set the switch on the vacuum system to position "I" = Automatic mode.

### Dry vacuuming (Fig. G, H)

Use the folded filter (d) for dry vacuuming. The paper filter bag (c) can be used in addition. This ensures that the folded filter (d) remains free of dust for longer and maintains the vacuum power for longer. In addition, the disposal of the dust is also easier.

Always ensure that the filters are correctly fitted.

### Wet vacuuming (Fig. F)

Use the foam filter (b) for wet vacuuming. Ensure that the foam filter (b) is correctly fitted.

If the stainless steel container (8) is full, the safety float valve (14) closes the suction port and suction operation is interrupted.

### ⚠ IMPORTANT!

The device is not suitable for vacuuming flammable liquids. For wet vacuuming, use the only the foam filter (b) provided.

### Water drain plug (7) (Fig. O)

The stainless steel container (8) is equipped with a water drain plug (7) in order to make it easier to drain. Open the water drain plug (7) by turning it counter-clockwise and drain out the liquid.

## 10. Cleaning

### ⚠ WARNING!

Prior to any adjustment, maintenance or service work disconnect the mains power plug!

### Cleaning

It is recommended to clean the device after each use. Do not spray the device with water or clean it under running water. This can result in electric shocks and can damage the device.

Empty the stainless steel container (8) after each use: After opening the screw cap (7) to drain out the liquids, the liquid collected can be drained out. Residual liquid remains in the stainless steel container (8).

To remove residual liquid, take off the machine head (2) by releasing the locking hooks (4) from the stainless steel container (8). Pour out the liquid residue. Clean the container with a damp cloth.

- Replace paper filter bag when full
- Always keep the device clean. Do not use cleaning agents or solvents.
- Keep the ventilation slots clean and free of dirt and dust.
- Clean the device only with a soft brush or a damp cloth.
- Clean the foam filter (b) with a little soap and running water and then leave it to air dry.

### Cleaning function

When vacuuming dry and fine dust, the filter may become dirty. To clean the filter, proceed as follows.

- Press the release button for lever (15). The lever (16) is released.
- Move the lever (16) up and down until the filter is free of dust and dirt.

## 11. Storage and Transport

Store the device and its accessories in a dark, dry and frost-proof place that is inaccessible to children. The optimum storage temperature is between 5 and 30°C. Store the electrical tool in its original packaging.

Cover the electrical tool in order to protect it from dust and moisture.

Store the operating manual with the electrical tool.

- Wind the mains cable (3) around the top cable holder (12). (Fig. R)
- There are four recesses on the top side of the caster mounting base (6) for storing the floor nozzle (e) and the joint nozzle (f). (Fig. S)
- On the machine head (2) there is a holder for the metal extension tube (g). The remaining accessories can be stored in the stainless steel container (8).

## 12. Maintenance

### Warning!

Disconnect the mains plug before carrying out any maintenance work.

### Connections and repairs

Connections and repairs of electrical equipment may only be carried out by an electrician.

### Please provide the following information in the event of any enquiries:

- Type of current for the motor
- Machine data - type plate
- Motor data - type plate

### Service information

Please note that the following parts of this product are subject to normal or natural wear and that the following parts are therefore also required for use as consumables. Wear parts\*: Foam filter, Paper filter bag, Folded filter for dry vacuuming

\* Not necessarily included in the scope of delivery!

## 13. Troubleshooting

The following table shows fault symptoms and describes remedial measures in the event of your machine failing to work properly. If you cannot localise and rectify the problem with this, please contact your service workshop.

Fault	Possible cause	Remedy
Motor does not run	Check whether the plug is plugged in.	Plug the mains plug back in to the socket.
	Check whether there is power to the socket.	Call an electrician.
	Check whether the vacuum cleaner on/off switch is switched on.	Switch the on/off switch on.
Reduced vacuuming power	Is the brush blocked	Switch the vacuum cleaner off to remove the blockages.
	Is the dust bag full of dust	Remove and empty the dust bag.
	Is the filter full of dust	Remove and empty the filter.

## 14. Disposal and recycling

The equipment is supplied in packaging to prevent it from being damaged in transit. The raw materials in this packaging can be reused or recycled. The equipment and its accessories are made of various types of material, such as metal and plastic. Defective components must be disposed of as special waste. Ask your dealer or your local council.

**Old devices must not be disposed of with household waste!**



 This symbol indicates that this product must not be disposed of together with domestic waste in compliance with the Directive (2012/19/EU) pertaining to waste electrical and electronic equipment (WEEE).

This product must be disposed of at a designated collection point.

This can occur, for example, by handing it in at an authorised collecting point for the recycling of waste electrical and electronic equipment. Improper handling of waste equipment may have negative consequences for the environment and human health due to potentially hazardous substances that are often contained in electrical and electronic equipment. By properly disposing of this product, you are also contributing to the effective use of natural resources. You can obtain information on collection points for waste equipment from your municipal administration, public waste disposal authority, an authorised body for the disposal of waste electrical and electronic equipment or your waste disposal company.

## Légende des symboles figurant sur l'appareil

L'utilisation de symboles dans ce manuel permet d'attirer votre attention sur les éventuels risques. Les symboles de sécurité et les explications qui les accompagnent doivent être parfaitement compris. Les avertissements en eux-même ne permettent pas d'éliminer les risques ni de remplacer les mesures adaptées pour la prévention des accidents.

	<p>Lisez la notice d'utilisation afin de réduire le risque de blessure !</p>
<p><b>⚠ Attention!</b></p>	<p>Dans cette notice d'utilisation, nous avons placé les signes suivants à certains endroits en rapport avec votre sécurité.</p>
	<p>Le produit respecte les directives européennes en vigueur.</p>

<b>Table des matières:</b>	<b>Page:</b>
1. Introduction .....	30
2. Description de l'appareil.....	31
3. Étendue des fournitures .....	31
4. Utilisation conforme à l'affectation.....	31
5. Consignes de sécurité .....	32
6. Caractéristiques techniques .....	33
7. Déballage .....	33
8. Montage .....	34
9. Utilisation.....	35
10. Nettoyage .....	36
11. Stockage et Transport.....	37
12. Maintenance.....	37
13. Aide au dépannage .....	38
14. Mise au rebut et recyclage .....	38

# 1. Introduction

**Fabricant:****scheppach**

Fabrikation von Holzbearbeitungs-  
maschinen GmbH  
Günzburger Straße 69  
D-89335 Ichenhausen

**Cher client,**

Nous espérons que votre nouvelle machine vous apportera de la satisfaction et de bons résultats.

**Remarque:**

Selon la loi en vigueur sur la responsabilité du fait des produits, le fabricant n'est pas tenu pour responsable de tous les dommages subis par cet appareil et pour tous les dommages résultant de son utilisation, dans les cas suivants :

- Mauvaise manipulation,
- Non-respect des instructions d'utilisation,
- Travaux de réparation effectués par des tiers, par des spécialistes non agréés,
- Remplacement et montage de pièces de rechange qui ne sont pas d'origine.
- Utilisation non conforme,
- Lors d'une défaillance du système électrique en cas de non-respect des réglementations électriques et des normes VDE 0100, DIN 57113 / VDE0113.

**Nous vous recommandons:**

De lire intégralement le manuel d'utilisation, avant d'effectuer le montage et la mise en service.

Le présent manuel d'utilisation vous facilitera la prise en main et la connaissance de la machine, tout en vous permettant d'en utiliser pleinement le potentiel dans le cadre d'une utilisation conforme.

Les instructions importantes qu'il contient vous apprendront comment travailler avec la machine de manière sûre, rationnelle et économique ; comment éviter les dangers, réduire les coûts de réparation et réduire les périodes d'indisponibilité ; comment enfin augmenter la fiabilité et la durée de vie de la machine.

En plus des consignes de sécurité contenues dans ce manuel d'utilisation, vous devez respecter scrupuleusement les réglementations et les lois applicables lors de l'utilisation de la machine dans votre pays.

Conservez le manuel d'utilisation dans une pochette plastique pour le protéger de la saleté et de l'humidité, auprès de la machine. Avant de commencer à travailler avec la machine, chaque utilisateur doit lire le manuel d'utilisation puis le suivre attentivement. Seules les personnes formées à l'utilisation de la machine et conscientes des risques associés sont autorisées à travailler avec la machine. L'âge minimum requis doit être respecté.

En plus des consignes de sécurité contenues dans ce manuel d'utilisation et des réglementations spécifiques de votre pays, vous devez respecter les règles techniques généralement reconnues pour l'utilisation de la machine.

Nous déclinons toute responsabilité pour les accidents et dommages dus au non-respect de ce mode d'emploi et des consignes de sécurité.

## 2. Description de l'appareil

1. Poignée
2. Tête de l'aspirateur
3. Câble de raccordement
4. Crochet de fermeture
5. Roulettes orientables (4x) **5a.** Support de roulette (4x)
6. Plaque support
7. Bouchon fileté de vidange du liquide
8. Cuve en acier inoxydable
9. Embouchure du tuyau d'aspiration
10. Prise de courant avec démarrage simultané
11. Interrupteur Marche / Arrêt
12. Support de câble d'alimentation
13. Branchement pour la fonction d'aspiration
14. Panier filtrant avec flotteur de sécurité anti-débordement
15. Bouton de déverrouillage Levier
16. Levier

## 3. Étendue des fournitures

- a) Tuyau d'aspiration
- b) Filtre en mousse
- c) Sac filtrant en papier
- d) Filtre en papier plissé
- e) Brosse pour le sol
- f) Suceur
- g) Rallonge de tuyau en métal
- h) Mode d'emploi

## 4. Utilisation conforme à l'affectation

L'aspirateur sec/humide est adapté pour aspirer de l'eau et de la poussière en utilisant le filtre correspondant.

L'appareil n'est pas conçu pour aspirer des substances combustibles, explosives ni dangereuses pour la santé.

La machine doit exclusivement être employée conformément à son affectation. Chaque utilisation allant au-delà de cette affectation est considérée comme non conforme. Pour les dommages en résultant ou les blessures de tout genre, le producteur décline toute responsabilité et l'opérateur/l'exploitant est responsable.

Une utilisation conforme consiste à respecter les consignes de sécurité, ainsi que les instructions de montage et les consignes d'utilisation du mode d'emploi. Les personnes utilisant la machine et en assurant la maintenance doivent bien la connaître, ainsi que connaître les dangers possibles qu'elle implique.

En outre, les prescriptions de prévention des accidents doivent être respectées de la manière la plus scrupuleuse possible.

Toutes les autres règles de médecine du travail et de sécurité doivent être respectées.

Toute modification de la machine annule toute garantie du fabricant pour les dommages en résultant.

La machine ne doit être utilisée qu'avec des pièces de rechange et des accessoires originaux du fabricant.

Respecter les prescriptions de sécurité, de travail et de maintenance du fabricant ainsi que les caractéristiques techniques.

Veillez au fait que nos appareils, conformément au règlement, n'ont pas été conçus pour être utilisés dans un environnement professionnel, industriel ou artisanal. Nous déclinons toute responsabilité si l'appareil venait à être utilisé professionnellement, artisanalement ou par des sociétés industrielles, tout comme pour toute activité équivalente.

## 5. Consignes de sécurité

### ⚠ DANGER!

- L'appareil doit être raccordé uniquement au courant alternatif. La tension doit être identique avec celle indiquée sur la plaque signalétique de l'appareil.
- Ne jamais saisir la fiche secteur ni la prise de courant avec des mains humides.
- Ne pas débrancher la fiche secteur en tirant le câble d'alimentation.
- Vérifier avant chaque utilisation que le câble et la fiche secteur ne sont pas endommagés. Un câble d'alimentation endommagé doit immédiatement être remplacé par le service après-vente ou un électricien agréé.
- Pour éviter des accidents électriques nous recommandons d'utiliser des prises de courant avec un interrupteur de protection contre les courants de fuite placé en amont (courant de déclenchement nominal maximal de 30 mA).
- Avant tout travail d'entretien et de maintenance, mettre l'appareil hors tension et débrancher la fiche secteur.
- Seul le service après-vente agréé est autorisé à effectuer des travaux de réparation ou des travaux concernant les pièces électriques de l'appareil.

### ⚠ AVERTISSEMENT!

- Cet appareil n'est pas destiné à être utilisé par des personnes ayant des capacités physiques, sensorielles ou mentales réduites ou manquant d'expérience et/ou de connaissances, sauf si ces mêmes personnes sont sous la supervision d'une personne responsable de leur sécurité ou ont été formées à l'utilisation de l'appareil.
- Des enfants ne peuvent utiliser l'appareil que s'ils ont plus de 8 ans et s'ils sont sous la surveillance d'une personne compétente ou s'ils ont reçu de sa part des instructions d'utilisation de l'appareil et s'ils ont compris les dangers qui peuvent en résulter.
- Les enfants ne doivent pas jouer avec l'appareil.
- Surveiller les enfants pour s'assurer qu'ils ne jouent pas avec l'appareil.
- Le nettoyage et la maintenance par l'utilisateur ne doivent pas être effectués par des enfants sans surveillance.
- Tenir les films plastiques d'emballages hors de portée des enfants, risque d'étouffement !
- Mettre l'appareil hors service après chaque utilisation et avant chaque nettoyage/entretien.
- Risque d'incendie. N'aspirer aucun objet enflammé ou incandescent.
- Il est interdit d'utiliser l'appareil dans des zones présentant des risques d'explosion.
- En cas de formation de mousse ou de fuite, éteindre immédiatement l'appareil ou bien débrancher la prise secteur!
- N'utiliser aucun produit moussant, pour vitres ou multiusage ! Ne jamais plonger l'appareil dans l'eau.



Des substances déterminées peuvent provoquer la formation de vapeurs ou de mélanges explosifs par tourbillonnement avec l'air aspiré. Ne jamais aspirer les substances suivantes:

- Des gazes, liquides et poussières (poussières réactives) explosifs ou inflammables
- Poussières réactives de métal (p.ex. aluminium, magnésium, zinc) en rapport avec des détergents alcalins et acides
- Acides forts et lessives non diluées
- Solvants organiques (p.ex. essence, dilutif de couleur, acétone, fuel).

Par ailleurs, elles peuvent s'avérer agressives pour les matériaux utilisés sur l'appareil.

### **⚠ AVERTISSEMENT!**

Pendant son fonctionnement, cet outil électrique génère un champ électromagnétique. Ce champ peut dans certaines circonstances nuire aux implants médicaux actifs ou passifs. Pour réduire les risques de blessures graves voire mortelles, nous recommandons aux personnes porteuses d'implants médicaux de consulter leur médecin, ainsi que le fabricant de leur implant avant d'utiliser l'outil électrique.

## **6. Caractéristiques techniques**

Tension secteur	220-240 V~ 50/60 Hz
Puissance	1200 W
Puissance maxi admissible de la prise pour outil électrique	2000 W
Puissance absorbée totale	3200 W
Capacité du réservoir d'eau	30 L
Puissance d'aspiration	20 Kpa
Indice de protection	IP24
Classe de protection	I

**Sous réserve de modifications techniques !**

## **7. Déballage**

- Ouvrez l'emballage et sortez-en délicatement l'appareil.
- Retirez les matériaux d'emballage, ainsi que les protections mises en place pour le transport (s'il y a lieu).
- Vérifiez que la fourniture est complète.
- Vérifiez que l'appareil et les accessoires n'ont pas été endommagés lors du transport.
- Conservez si possible l'emballage jusqu'à la fin de la période de garantie.

Familiarisez-vous avec l'appareil à l'aide de la notice d'utilisation avant de commencer à l'utiliser.

N'utilisez que des pièces originales pour les accessoires ainsi que les pièces d'usure et de rechange.

Lors de la commande, indiquez nos numéros d'articles ainsi que le type et l'année de construction de l'appareil.

### ⚠ ATTENTION!

L'appareil et les matériaux d'emballage ne sont pas des jouets ! Les enfants ne doivent en aucun cas jouer avec les sacs en plastique, films d'emballage et pièces de petite taille ! Il existe un risque d'ingestion et d'asphyxie!

## 8. Montage

### ⚠ ATTENTION!

Avant d'utiliser l'aspirateur, assurez-vous qu'il est correctement et complètement assemblé.

### Déballage (Fig. A, B, C)

- Déverrouillez les crochets de fermeture (4) et enlevez la tête de l'aspirateur (2). Les accessoires se trouvent dans la cuve en inox (8). Seule la rallonge de tuyau en métal (g) est dans l'emballage, à l'extérieur de la cuve en inox (8). Enlevez tous les accessoires de la cuve en inox (8).

### Montage des supports de roulettes (5a) (Fig. D)

- Placez la cuve en inox (8) à l'envers. (La tête de l'aspirateur (2) doit avoir été enlevée).

- Insérez les supports de roulettes (5a) dans les évidements prévus à cet effet dans la plaque support (6).

### Montage des roulettes (5) (Fig. D)

- Insérez les quatre roulettes (5) dans les trous des supports de roulettes (5a).

### Montage de la tête de l'aspirateur (2) et de la poignée (Fig. E)

- Placez la tête de l'aspirateur (2) sur la cuve en inox (8). Fixez la tête de l'aspirateur (2) à l'aide des crochets de fermeture (4). Veillez lors du montage de la tête de l'aspirateur (2) à ce que les crochets de fermeture (4) s'encliquettent correctement.

### Montage du filtre en mousse (b) (Fig. F)

N'utilisez jamais l'aspirateur sans filtre ! Assurez-vous toujours que les filtres sont correctement montés!

- Pour monter le filtre en mousse (b): pour aspirer du liquide, poussez le filtre en mousse (b) au-dessus du panier filtrant équipé de la soupape à flotteur anti-débordement (14). Fermer l'ouverture de la soupape à flotteur de anti-débordement (14) en tournant le capuchon dans le sens horaire.

### Montage du filtre plissé (d) (Fig. G)

Pour aspirer des matières sèches, poussez le filtre plissé (d) au-dessus du panier filtrant équipé de la soupape à flotteur anti-débordement (14). Fermer l'ouverture de la soupape à flotteur de anti-débordement (14) en tournant le capuchon dans le sens horaire.

Le filtre plissé (d) ne doit être utilisé que lors de l'aspiration de matières sèches!

### Montage du sac filtrant en papier (c) (Fig. H)

Pour aspirer de la poussière fine et sèche, il est conseillé d'utiliser en plus un sac filtrant en papier (c).

- Emmanchez le sac filtrant en papier (c) sur l'ouverture d'aspiration de la cuve en inox (8). Le sac filtrant en papier (c) ne doit être utilisé que lors de l'aspiration de matières sèches. Le sac filtrant en papier (c) facilite l'élimination de la poussière aspirée.

### Montage du tuyau d'aspiration (a) (Fig. I)

Branchez le tuyau d'aspiration (a) sur l'embouchure correspondante selon l'utilisation que vous voulez faire de l'aspirateur eau et poussière.

#### Pour aspirer (Fig. I) :

Branchez le tuyau d'aspiration (a) à l'embouchure prévue pour le tuyau d'aspiration (9). Pour ce faire, poussez l'extrémité du tuyau d'aspiration (a), munie de deux tétons, dans l'embouchure d'aspiration (9) (A). Introduisez les deux tétons dans les évidements. Une fois mis en place, tournez le tuyau dans le sens horaire (B).

#### Pour souffler (Fig. J) :

Branchez le tuyau d'aspiration (a) à l'embouchure prévue pour le soufflage (13). Insérez l'extrémité du tuyau d'aspiration (a) munie de deux tétons dans l'embouchure de soufflage (13). Introduisez les deux tétons dans les évidements. Il n'est pas nécessaire de tourner le tuyau.

### Montage de la rallonge de tuyau en métal (g), du tuyau d'aspiration (a) et des accessoires (e / f) (Fig. K)

- Emmanchez la rallonge de tuyau en métal (g) sur l'extrémité coudée du tuyau d'aspiration (a).
- Emmanchez la brosse (e) ou le suceur (f) sur l'extrémité de la rallonge de tuyau en métal (g).
- Pour régler la longueur de la rallonge de tuyau en métal (g) poussez le curseur vers l'avant (A). (Fig. L)
- Tirez sur le tuyau pour atteindre la longueur voulue (B). Assurez-vous que le curseur s'encliquette. (Fig. L)

## 9. Utilisation

### ⚠ ATTENTION!

Avant la mise en service, monter impérativement l'appareil en entier !

### ⚠ ATTENTION!

Arrêtez l'aspirateur lorsque l'air recyclé est chargé de liquide ou de mousse lors de l'aspiration de liquide.

### Interrupteur Marche / Arrêt / Automatique (Fig. M / N)

L'interrupteur Marche / Arrêt (11) a trois positions :

1. Interrupteur en position 0 : Arrêt
2. Interrupteur en position II : Marche
  - Pour mettre en marche, appuyez sur l'interrupteur marche/arrêt en position "II".
  - Appuyer sur l'interrupteur marche/arrêt (11) en position «0» pour éteindre l'appareil.
3. Interrupteur en position I : Fonction automatique (l'aspirateur est mis en marche par un outil électrique qui a été branché sur la prise prévue à cet effet).

- Branchez le câble d'alimentation de l'outil électrique que vous désirez utiliser à la prise automatique (10) (Fig. N).
- Branchez le tuyau d'aspiration (a) à l'embouchure de dépoussiérage (9) de votre outil électrique.
- Placez l'interrupteur de l'aspirateur en position «I» = Démarrage automatique

### Aspiration de matière sèche (Fig. G, H)

Utilisez le filtre plissé (d) pour aspirer de la matière sèche. Vous pouvez également utiliser en plus le sac filtrant en papier (c), ceci permettra au filtre plissé (d) de rester plus longtemps exempt de poussière, ce qui maintiendra également la puissance d'aspiration plus longtemps.

L'utilisation du sac filtrant en papier rend aussi l'élimination de la poussière plus facile.

Assurez-vous toujours que les filtres sont correctement mis en place.

### Aspiration de liquide (Fig F)

Utilisez le filtre en mousse (b) pour aspirer du liquide. Assurez-vous que le filtre en mousse (b) est correctement mis en place.

Lorsque la cuve en inox (8) est pleine, la soupape de sécurité (14) ferme l'embouchure d'aspiration et l'aspiration est interrompue.

### ⚠ ATTENTION!

Cet aspirateur n'est pas conçu pour aspirer des liquides inflammables. Utilisez uniquement le filtre en mousse (b) fourni pour aspirer du liquide.

### Vis de vidange d'eau (7) (Fig. O)

Pour vidanger facilement la cuve en inox (8) lors de l'aspiration de liquide, la cuve est pourvue d'une vis de vidange (7). Ouvrez la vis de vidange (7) en tournant vers la gauche et laissez le liquide s'écouler.

## 10. Nettoyage

### ⚠ AVERTISSEMENT!

Avant tout réglage, entretien ou réparation, débranchez la fiche du secteur!

### Nettoyage

Il est conseillé de nettoyer l'aspirateur après chaque utilisation. N'aspergez pas l'aspirateur avec de l'eau et ne le nettoyez pas à l'eau courante. Cela pourrait provoquer des courts-circuits et endommager l'aspirateur.

Videz la cuve en inox (8) après chaque utilisation. Après avoir ouvert le couvercle fileté de vidange (7) le liquide peut s'écouler. Il restera une certaine quantité de liquide au fond de la cuve en inox (8), pour éliminer ce reste de liquide, enlevez la tête de l'aspirateur (2) de la cuve en inox (8) en ouvrant les crochets de fermeture (4) et faites s'écouler le reste de liquide et nettoyez la cuve avec un chiffon humide

- Remplacez le sac filtrant en papier s'il est plein.
- Veillez à ce que l'aspirateur soit toujours propre et n'utilisez pas de produits de nettoyage ou de solvants pour le nettoyer.

- Veillez à ce que les ailettes de refroidissement du moteur soient toujours propres et non obturées par de la poussière ou des impuretés.
- Utilisez uniquement une brosse douce ou un chiffon humide pour nettoyer l'aspirateur.
- Nettoyez le filtre en mousse (b) à l'eau courante avec un peu de savon noir et faites-le sécher à l'air.

### Fonction de nettoyage

Si vous passez l'aspirateur sur des poussières sèches et fines, le filtre risque de se salir. Pour nettoyer le filtre, procédez comme suit:

- Appuyer sur le bouton de déverrouillage du levier (15). Le levier (16) est relâché.
- Déplacer le levier (16) de haut en bas jusqu'à ce que le filtre soit exempt de poussière et de saleté.

## 11. Stockage et Transport

Entreposer l'appareil et ses accessoires dans un lieu sombre, sec et à l'abri du gel. En outre, ce lieu doit être hors de portée des enfants. La température de stockage optimale se situe entre 5 °C et 30 °C.

Conserver l'outil électrique dans son emballage d'origine.

Recouvrir l'outil électrique afin de le protéger de la poussière ou de l'humidité.

Conserver la notice d'utilisation à proximité de l'outil électrique.

- Enroulez le câble d'alimentation (3) autour du support de câble (12). (Fig. R)
- Sur le dessus de la plaque support (6) de l'aspirateur, il y a 4 évidements dans lesquels vous pouvez ranger la brosse de sol (e) et le suceur (f). (Fig. S)

- Sur le dessus de la tête de l'aspirateur (2), il y a un support pour la rallonge de tuyau en métal (g). (Fig. S)
- Vous pouvez entreposer les autres accessoires dans la cuve en inox (8).

## 12. Maintenance

### ⚠ ATTENTION!

Tirez sur le connecteur avant toute intervention de maintenance.

### Les raccordements et réparations

Les raccordements et réparations sur l'équipement électrique ne doivent être effectués que par un électricien spécialisé.

### Pour toute question, veuillez indiquer les données suivantes.

- Type de courant du moteur.
- Données de la plaque signalétique de la machine.
- Données figurant sur la plaque signalétique du moteur

### Informations concernant le service après-vente

Il faut tenir compte du fait que pour ce produit les pièces suivantes sont soumises à une usure liée à l'utilisation et sont donc des consommables non couverts par la garantie.

Pièces d'usure\*: Filtre en mousse, Sac filtrant en papier, Filtre plissé pour l'aspiration de poussière

\*Ne font pas partie de l'ensemble de livraison !

## 13. Aide au dépannage

Le tableau suivant indique les symptômes d'erreur et décrit les solutions possibles si votre machine ne fonctionne pas correctement. Si vous n'arrivez pas à localiser et éliminer le problème de cette manière, adressez-vous à l'atelier de service après-vente.

Panne	Cause possible	Remède
Le moteur ne fonctionne pas.	Vérifiez que le connecteur secteur est branché.	Rebranchez le connecteur secteur dans la prise.
	Vérifiez que la prise est sous tension.	Appelez un électricien.
	Vérifiez que l'interrupteur On/Off de l'aspirateur à poussières est activé.	Activez l'interrupteur On/Off.
Diminution de la puissance d'aspiration.	La brosse est-elle bloquée	Mettez l'aspirateur à poussières hors tension pour éliminer les blocages.
	Le sac à poussières est-il plein	Démontez et videz le sac à poussière.
	Le filtre est-il plein de poussières	Démontez et videz le filtre.

## 14. Mise au rebut et recyclage

L'appareil se trouve dans un emballage permettant d'éviter les dommages dus au transport. Cet emballage est une matière première et peut donc être réutilisé ultérieurement ou être réintroduit dans le circuit des matières premières. L'appareil et ses accessoires sont en matériaux divers, comme par ex. des métaux et matières plastiques. Éliminez les composants défectueux dans les systèmes d'élimination des déchets spéciaux. Renseignez-vous dans un commerce spécialisé ou auprès de l'administration de votre commune!

### Ne pas jeter les vieux appareils avec les déchets ménagers!





Ce symbole indique que conformément à la directive relative aux déchets d'équipements électriques et électroniques (2012/19/UE) et aux lois nationales, ce produit ne doit pas être jeté avec les déchets ménagers. Ce produit doit être remis à un centre de collecte prévu à cet effet. Le produit peut par ex. être retourné à l'achat d'un produit similaire ou être remis à un centre de collecte autorisé pour le recyclage d'appareils électriques et électroniques usagés.

En raison des substances potentiellement dangereuses souvent contenues dans les appareils électriques et électroniques usagés, la manipulation non conforme des appareils usagés peut avoir un impact négatif sur l'environnement et la santé humaine. Une élimination conforme de ce produit contribue en outre à une utilisation efficace des ressources naturelles. Pour plus d'informations sur les centres de collecte des appareils usagés, veuillez contacter votre municipalité, le service communal d'élimination des déchets, un organisme agréé pour éliminer les déchets d'équipements électriques et électroniques ou le service d'enlèvement des déchets.

## Vysvetlenie symbolov na prístroji

Použitie symbolov v tomto manuáli má upriamiť vašu pozornosť na možné riziká. Bezpečnostné symboly a vysvetlenia, ktoré ich sprevádzajú, musia byť presne pochopené. Výstrahy samotné neodstraňujú riziká a nemôžu nahradiť správne opatrenia na zabránenie nehodám.

	<p>Varovanie - Prečítajte si návod na obsluhu, aby ste minimalizovali riziko poranenia</p>
<p>⚠ <b>Pozor!</b></p>	<p>V tomto návode na obsluhu sme miesta, ktoré sa týkajú vašej bezpečnosti, opatrili touto značkou</p>
	<p>Výrobok zodpovedá platným európskym smerniciam.</p>



<b>Obsah:</b>	<b>Strana:</b>
1. Úvod .....	42
2. Popis prístroja .....	42
3. Rozsah dodávky .....	43
4. Použitie v súlade s určením .....	43
5. Všeobecné bezpečnostné upozornenia .....	43
6. Technické údaje .....	45
7. Montáž .....	45
8. Montáž/Pred uvedením do prevádzky .....	45
9. Uvedenie do prevádzky .....	47
10. Čistenie .....	48
11. Skladovanie a preprava .....	48
12. Údržba .....	49
13. Odstraňovanie porúch .....	49
14. Likvidácia a recyklácia .....	50

# 1. Úvod

## Výrobca:

schepach  
Fabrikation von  
Holzbearbeitungsmaschinen GmbH  
Günzburger Straße 69  
D-89335 Ichenhausen

## Vážený zákazník,

Želáme Vám veľa zábavy a úspechov pri práci s Vaším novým prístrojom.

## Upozornenie:

Výrobca tohto prístroja neručí podľa platného zákona o ručení za výrobok za škody, ktoré vzniknú na tomto prístroji alebo budú spôsobené týmto prístrojom pri:

- nesprávnej manipulácie,
- nedodržaní návodu na obsluhu,
- opravách tretími osobami, neautorizovanými odborníkmi,
- montáži a výmene neoriginálnych náhradných dielov,
- použití v rozpore s určením
- poruchy elektrického systému, ktorá bola spôsobená nedodržaním elektrických predpisov a predpisov VDE 0100, DIN 57113, VDE0113.

## Dodržiavajte:

Pred montážou a uvedením do prevádzky si prečítajte celý text návodu na obsluhu. Návod na obsluhu vám má uľahčiť, aby ste sa oboznámili s prístrojom a používali ho v súlade s jeho určenými možnosťami použitia.

Tento návod na obsluhu obsahuje dôležité informácie o tom, ako vykonávať bezpečnú, profesionálnu a hospodárnu obsluhu stroja, ako zabrániť rizikám, ako ušetriť náklady na opravy, ako skrátiť časy prestojov a ako zvýšiť spoľahlivosť a predĺžiť prevádzkovú životnosť stroja.

Okrem bezpečnostných predpisov uvedených v návode na obsluhu musíte dodržiavať tiež platné predpisy, týkajúce sa prevádzky stroja vo vašej krajine.

Návod na obsluhu uschovajte pri prístroji a v plastovom obale, aby bol chránený pred špinou a vlhkosťou. Všetci obsluhujúci pracovníci si ho musia pred začiatkom práce prečítať a starostlivo ho dodržiavať. Na prístroji môžu pracovať len osoby, ktoré boli poučené o používaní prístroja a boli informované o nebezpečenstvách, ktoré sú s tým spojené. Treba dodržiavať požadovaný minimálny vek.

Okrem bezpečnostných upozornení obsiahnutých v tomto návode na obsluhu a osobitných predpisov vašej krajiny treba rešpektovať všeobecne uznávané technické pravidlá pre prevádzku konštrukčne rovnakých strojov.

Nepreberáme zodpovednosť za žiadne nehody ani škody, ktoré vznikli nedodržaním tohto návodu a bezpečnostných upozornení.

# 2. Popis prístroja

1. Držadlo
2. Hlava stroja
3. Prípojné vedenie
4. Blokovací háčik
5. Vodiace kladky (4x) **5a.**Upnutie valček (4x)
6. Upínacia doska pre kolieska

7. Vypúšťacia skrutka vody
8. Nádoza z ušľachtilej oceľ
9. Hadicová prípojka na odsávanie
10. Zásuvka s automatikou zapnutia
11. Vypínač zap/vyp
12. Držiak kábla
13. Prípojka pre funkciu vyfukovania
14. Filtračný kôš s bezpečnostným plavákovým ventilom
15. Odblokovacie tlačidlo
16. Páka

### 3. Rozsah dodávky

- a) Odsávací hadica
- b) Filter na penu
- c) Papierové filtračné vrečko
- d) Skladaný filter
- e) Podlahová hubica
- f) Štrbinová hubica
- g) Kovová predlžovacia rúra
- h) Návod na obsluhu

### 4. Použitie v súlade s určením

Stroj sa môže používať iba v súlade so svojim určením. Každé iné použitie presahujúce určenie je považované za používanie v rozpore s určením. Za škody z neho vzniknuté alebo poranenia akéhokoľvek druhu ručí používateľ/obsluha a nie výrobca.

Súčasťou používania v súlade s určením je aj dodržiavanie bezpečnostných upozornení, ako aj návodu na montáž a prevádzkových pokynov v návode na obsluhu.

Osoby, ktoré obsluhujú stroj a vykonávajú údržbu, musia byť oboznámené so strojom a možnými nebezpečenstvami.

Okrem toho sa musia čo najdôkladnejšie dodržiavať predpisy na zabránenie úrazom.

Musia sa dodržiavať aj iné všeobecné pracovno-lekárske a bezpečnostno-technické pravidlá.

Pri škodách vzniknutých v dôsledku zmien na stroji sa vylučuje záruka výrobcu.

Stroj sa smie používať iba s originálnymi dielmi a originálnym príslušenstvom od výrobcu.

Musia sa dodržiavať bezpečnostné, pracovné predpisy a predpisy týkajúce sa údržby, ako aj rozmery uvedené v technických údajoch.

Dbajte, prosím, na to, že naše prístroje neboli v súlade s určením skonštruované na komerčné, remeselné ani priemyselné použitie. Ak sa prístroj používa v komerčných, remeselných alebo priemyselných podnikoch, ako aj na podobné činnosti, nepreberáme žiadnu záruku.

### 5. Všeobecné bezpečnostné upozornenia

#### ⚠ NEBEZPEČENSTVO!

Zariadenie pripájajte iba na striedavý prúd. Napätie musí zodpovedať údajom na typovom štítku zariadenia.

- Nikdy sa nedotýkajte sieťovej zásuvky a vidlice vlhkými rukami.
- Sieťovú zástrčku neťahajte zo zásuvky za sieťový kábel.
- Pred každým použitím skontrolujte, či nie je poškodený prívodný kábel alebo sieťová vidlica. Poškodený prívodný kábel dajte bezodkladne vymeniť autorizovanej servisnej službe alebo kvalifikovanému elektrotechnikovi.

- Na predchádzanie úrazom spôsobeným elektrickým prúdom odporúčame používať sieťové zásuvky s predradeným ochranným ističom proti zvodovým prúdom (menovitý spínací prúd max. 30 mA).
- Pred každým ošetrením a údržbou zariadenie vypnite a vyťahnite zástrčku.
- Opravy a práce na elektrických konštrukčných dielcoch môže vykonávať výhradne autorizovaná servisná služba.

### ⚠ **Pozor!**

- Tento prístroj nie je určený nato, aby ho používali osoby s obmedzenými fyzickými, senzorickými alebo duševnými schopnosťami alebo nedostatkom skúseností a/alebo nedostatočnými vedomosťami, môžu ho použiť iba v tom prípade, ak sú kvôli vlastnej bezpečnosti pod dozorom spoľahlivej osoby alebo od nej dostali pokyny, ako sa má prístroj používať a pochopili nebezpečenstvá vychádzajúce z prístroja.
- Deti môžu používať prístroj iba vtedy, ak sú staršie než 8 rokov a ak sú kvôli vlastnej bezpečnosti pod dozorom spoľahlivej osoby, alebo od nej dostali pokyny, ako sa má prístroj používať, a pochopili nebezpečenstvá vychádzajúce z prístroja.
- Deti sa nesmú hrať s prístrojom.
- Deti by mali byť pod dozorom, aby sa zabezpečilo, že sa s prístrojom nebudú hrať.
- Deti nemôžu vykonávať čistenie a užívateľskú údržbu bez dohľadu dospelých osoby.
- Obalové fólie uchovávajte mimo dosahu detí. Vzniká nebezpečenstvo udusenia!

- Prístroj po každom použití a pred každým čistením alebo údržbou vypnite.
- Nebezpečie vzniku požiaru. Nevysávajte horiace alebo tlejúce predmety.
- Používanie v priestoroch so zvýšením nebezpečenstvom výbuchu je zakázané.
- Pri vytváraní peny alebo vytekaní kvapaliny zariadenie okamžite vypnite alebo vyťahnite zástrčku elektrickej siete!
- Nepoužívajte žiadne abrazívne pôsobiacie prípravky, prípravky na sklo ani univerzálne čističe! Spotrebič nikdy neponárajte do vody.

Určité látky môžu v dôsledku rozvírenia nasávaného vzduchu vytvoriť výbušné pary alebo zmesi! Nikdy nevysávajte nasledovné látky:

- Výbušné alebo horľavé plyny, kvapaliny a prach (reaktívny prach)
- Reaktívny kovový prach (naopr. hliník, magnézium, zinok) v spojení so silne alkalickými a kyslými čistiacimi prostriedkami
- Neriedené silné kyseliny a lúhy
- Organické rozpúšťadlá (napr. benzín, riedidlo na farbu, acetón, vykurovací olej).

Tieto látky môžu dodatočne naleptať materiály použité vo vysávači.

### ⚠ **VÝSTRAHA!**

Tento elektrický prístroj vytvára počas prevádzky elektromagnetické pole. Toto pole môže za určitých okolností ovplyvniť aktívne alebo pasívne implantáty.

Na zníženie nebezpečenstva závažných alebo smrteľných poranení odporúčame osobám s implantátmi prekonzultovať situáciu so svojím lekárom a výrobcom implantátu ešte predtým, ako začnú obsluhovať elektrický prístroj.

## 6. Technické údaje

Sieťové napätie	220 - 240V~ 50/60Hz
Výkon	1200 W
Maximálny výkon prístrojovej zásuvky	2000 W
Celkový výkon	3200 W
Nádržka na vodu Kapacita	30 L
Odsávací výkon	20 kPa
Druh krytia	IP24
Trieda ochrany	I

Technické zmeny vyhradené!

## 7. Montáž

Otvorte obal a opatrne vyberte prístroj. Odstráňte baliaci materiál, ako aj obalové a prepravné poistky (ak sú použité). Skontrolujte, či je rozsah dodávky kompletný.

Prístroj a diely príslušenstva skontrolujte ohľadom poškodení spôsobených prepravou. V prípade reklamácií ihneď informujte dodávateľa. Neskoršie reklamácie nebudú uznané.

Obal podľa možnosti uschovajte až do uplynutia záručnej doby.

Pred použitím sa oboznámte s prístrojom na základe návodu na obsluhu.

Pri príslušenstve, ako aj pri dieloch podliehajúcich opotrebovaniu a náhradných dieloch používajte iba originálne diely. Náhradné diely získate u svojho špecializovaného predajcu.

Pri objednávkach uvádzajte naše čísla výrobkov, ako aj typ a rok výroby zariadenia.

### ⚠ POZOR!

**Prístroj a baliaci materiál nie sú hračkami pre deti! Deti sa nesmú hrať s plastovými vreckami, fóliami a malými dielmi! Existuje nebezpečenstvo prehltnutia a zadusenia!**

## 8. Montáž/Pred uvedením do prevádzky

### ⚠ POZOR!

Pred použitím zaistite, aby bol prístroj správne a úplne namontovaný.

### Vybalení (obr. A, B, C)

- Odblokujte blokovací háčik (4) a odstráňte hlavu stroja (2). Príslušenstvo sa nachádza v nádobe s ušľachtilou oceľou (8). Iba kovová predĺžovacia rúra (g) sa nachádza v balení mimo nádoby s ušľachtilou oceľou (8). Odstráňte celé príslušenstvo z nádoby z ušľachtilej ocele (8).

### Montáž upnutí valčekov (5a) (obr. D)

- Nádoby z ušľachtilej ocele (8) postavte na hlavu (hlava stroja (2) sa musí odstrániť).

- Upnutia valčekov (5a) posuňte do určených vybrání na upínacej doske pre kolieska (6).

#### **Montáž valčekov (5) (obr. D)**

- Štyri vodiace kladky (5) zatlačte do otvorov uchopení koliesok (5a).

#### **Montáž hlavy stroja (2) (obr. E)**

- Hlavu stroja (2) nasadte na nádobu z ušľachtilej ocele (8). Hlavu stroja (2) zaistíte blokovacími háčikmi (4). Pri montáži hlavy stroja (2) dbajte na to, aby blokovacie háčiky (4) správne zaklapli.

#### **Montáž filtra na penu (b) (obr. F)**

Prístroj nikdy nepoužívajte bez filtra! Vždy zabezpečte, aby boli filtre správne namontované.

- Montáž filtra na penu (b): Na mokré vysávanie posuňte dodaný filter na penu (b) nad filtračný kôš s bezpečnostným plavákovým ventilom (14). Zatvorte otvor bezpečnostného plavákového spínača (14) otáčaním ochrannej čiapočky v smere hodinových ručičiek.

#### **Montáž skladaného filtra (d) (obr. G)**

Na suché vysávanie posuňte skladaný filter (d) na filtračný kôš s bezpečnostným plavákovým ventilom (14). Zaistíte filter otáčaním ochrannej čiapočky v smere hodinových ručičiek. Zatvorte otvor bezpečnostného plavákového spínača (14) otáčaním ochrannej čiapočky v smere hodinových ručičiek.

#### **Montáž papierového filtračného vrečka (c) (obr. H)**

Na vysávanie jemnej, suchej nečistoty sa odporúča, použiť dodatočne papierové filtračné vrečko (c).

- Papierové filtračné vrečko (c) posuňte nad odsávací otvor v nádobe z ušľachtilej ocele (8). Papierové filtračné vrečko (c) je vhodné iba na suché vysávanie. Papierové filtračné vrečko (c) uľahčuje odstraňovanie vysávaného prachu.

#### **Montáž odsávacej hadice (a) (obr. I)**

Odsávaciu hadicu (a) napojte na príslušnú prípojku, v závislosti od požadovaného použitia na mokro-suchý vysávač.

#### **Vysávanie prachu (obr. I) :**

Odsávaciu hadicu (a) napojte na hadicovú prípojku na odsávanie (9). Na to posuňte koniec odsávacej hadice (a) s obomi vsuvkami do prípojky na odsávanie (9) (A). Obe vsuvky vložte do priehlbín. V koncovej polohe otočte odsávaciu hadicu (a) v smere hodinových ručičiek (B).

#### **Vyfukovani (obr. J) :**

Odsávaciu hadicu (a) napojte na prípojku s funkciou vyfukovania (13). Posuňte koniec odsávacej hadice (a) s obomi vsuvkami do prípojky s funkciou vyfukovania (13). Obe vsuvky vložte do priehlbín. Zatočenie tu nie je potrebné

#### **Montáž kovovej predlžovacej rúry (g), odsávacej hadice (a) a hubíc (e / f) (obr. K)**

- Spojte kovovú predlžovaciu rúru (g) so zakriveným koncom odsávacej hadice (a).
- Podlahovú hubicu (e) alebo štrbinovú hubicu (f) namontujte na druhý koniec kovovej predlžovacej rúry (g).
- Pre nastavenie individuálnej dĺžky kovovej predlžovacej rúry (g) posuňte posúvač smerom vpred (A). (obr. L)

- Rúru potiahnite na príslušnú dĺžku (B). Zabezpečte, aby posuvný regulátor zaklapol. (obr. L)

## 9. Uvedenie do prevádzky

### ⚠ POZOR!

**Prístroj pred uvedením do prevádzky bezpodmienečne kompletne zmontujte!**

### ⚠ VÝSTRAHA!

Prístroj vypnite, ak pri mokrom vysávaní s odpadovým vzduchom vyteká kvapalina alebo pena.

### Zapnutie/vypnutie/automatika (obr. M, N)

Spínač ON/OFF (11) má tri nastavenia:

1. Poloha spínača 0: Vyp.
2. Poloha spínača I: Zap.
  - Na zapnutie prístroja stlačte vypínač zap/vyp do polohy „I“.
  - Na vypnutie prístroja stlačte vypínač zap/vyp (11) do polohy „0“.
3. Poloha spínača I: Automatická prevádzka (vysávač sa zapne prostredníctvom elektrického prístroja).
  - Zapojte sieťový kábel vášho elektrického prístroja do automatickej zásuvky (10) (obr. N).
  - Odsávaciu hadicu (a) napojte na prípojku odsávania (9) prachu vášho elektrického prístroja. Skontrolujte, aby bolo spojenie bezpečné a vzduchotesné.
  - Spínač na systéme odsávania prepnite na polohu „I“ = automatická prevádzka.

### Suché odsávanie (obr. G, H)

Na suché odsávanie použite skladaný filter (d). Dodatočne sa môže použiť papierové filtračné vrečko (c). Tým zostane skladaný filter (d) dlhšie bez prachu a sací výkon sa udrží dlhšie.

Okrem toho sa uľahčí likvidácia prachu. Vždy zabezpečte, aby boli filtre správne namontované.

### Mokrú vysávanie (obr. F)

Na mokré vysávanie použite filter na penu (b). Zabezpečte, aby bol filter na penu (b) správne namontovaný.

Ak je nádoba z ušľachtilej ocele (8) plná, uzatvorí bezpečnostný plavákový ventil (14) odsávací otvor a vysávanie sa preuší.

### ⚠ Pozor!

Prístroj nie je vhodný na vysávanie horľavých kvapalín. Na mokré vysávanie používajte iba dodaný filter na penu (b).

### Vypúšťacia skrutka pre vodu (obr. O)

Na jednoduchšie vyprázdenie nádoby z ušľachtilej ocele (8) pri mokrom vysávaní je tento vybavený vypúšťacou skrutkou pre vodu (7). Vypúšťaciu skrutku pre vodu (7) otvorte otočením doľava a vypustite kvapalinu.

## 10. Čistenie

### ⚠ VÝSTRAHA!

Pred každým nastavením, údržbou alebo opravou vyťahnite sieťovú zástrčku!

### Čistenie

Prístroj sa odporúča vyčistiť po každom použití. Prístroj nezmývajte vodou alebo nečistite pod tečúcou vodou. To by mohlo viesť k úderom elektrickým prúdom a to by mohlo poškodiť prístroj.

Nádobu z ušľachtilej ocele (8) čistite po každej prevádzke: Po otvorení závitového uzáveru na vypustenie kvapaliny (7) sa môže zachytená kvapalina vypustiť. V nádobe z ušľachtilej ocele (8) zostane zvyšok kvapaliny. Na odstránenie zvyškovej kvapaliny odoberte hlavu stoja (2) otvorením blokovacieho háčika (4) z nádoby z ušľachtilej ocele (8). Tekutý zvyšok vylejte. Nádobu vyčistite mierne navlhčenou handrou.

- Plné papierové filtračné vrečko nahradte.
- Prístroj udržiavajte vždy čistý. Nepoužívajte žiadne čistiace prostriedky alebo rozpúšťadlá.
- Vetracie štrbiny udržiavajte vždy čisté a bez nečistôt a prachu.
- Prístroj čistite iba mäkkou kefkou alebo mierne navlhčenou handrou.
- Filter na penu (b) vyčistite trochou mazľavého mydla pod tečúcou vodou a nechajte ho vysušiť na vzduchu.

### Funkcia čistenia

Pri odsávaní suchého a jemného prachu môže dôjsť k tomu, že sa skladaný filter (d) znečistí. Pri čistení filtra postupujte nasledovne.

- Stlačte odblokovacie tlačidlo (15). Páka (16) sa odblokuje.
- Potlačte páku (16) nahor a nadol, kým nebude filter (d) bez prachu a nečistôt.

## 11. Skladovanie a preprava

Prístroj a jeho príslušenstvo skladujte na tmavom, suchom a nezamrzajúcom mieste neprístupnom pre deti. Optimálna skladovacia teplota sa nachádza medzi 5 a 30 °C.

Elektrický prístroj skladujte v originálnom obale.

Elektrický prístroj zakryte, aby ste ho chránili pred prachom alebo vlhkosťou.

Návod na obsluhu skladujte pri elektrickom prístroji.

- Prípojné vedenie naviňte (3) okolo horného držiaka kábla (12). (obr. R)
- Na hornej strane upínacia doska pre kolieska (6) sa nachádzajú štyri priehlbiny, do ktorých sa môžu z dôvodu uskladnenia umiestniť podlahová hubica (e) a štrbinová hubica (f). (obr. S)
- Na hlave stroja (2) sa nachádza držiak pre kovovú predlžovaciu rúrku. Zvyšné príslušenstvo môžete skladovať v nádobe z ušľachtilej ocele (8).



## 12. Údržba

### Pozor!

Pred všetkými údržbovými prácami vytiahnite sieťovú zástrčku.

### Prípojky a opravy

Prípojky a opravy elektrickej výbavy smie vykonávať iba vyučený elektrikár.

**V prípade otázok uveďte, prosím, nasledujúce údaje:**

- druh prúdu motora,
- údaje z typového štítku stroja.
- údaje z typového štítku motora.

## 13. Odstraňovanie porúch

V nasledujúcej tabuľke sú uvedené príznaky chýb a je tam opísané, ako môžete urobiť nápravu, keď váš stroj nepracuje správne. Ak pomocou toho nedokázate lokalizovať a odstrániť problém, obráťte sa na vašu servisnú dielňu.

Porucha	Možná príčina	Náprava
Motor nebeží	Skontrolujte, či je sieťová zástrčka zasunutá.	Znovu zasuňte sieťovú zástrčku do zásuvky.
	Skontrolujte, či je v zásuvke prúd.	Zavolajte elektrikára.
	Skontrolujte, či je zapnutý zapínač/vypínač vysávača.	Zapnite zapínač/vypínač.
Znížený sací výkon	Kefa je blokovaná.	Pre odstránenie blokovania vypnite vysávač.
	Vrečko na prach je plné prachu.	Demontujte a vyprázdňte vrečko na prach.
	Filter je plný prachu.	Demontujte a vyprázdňte filter.

### Servisné informácie

Je potrebné dbať na to, že pri tomto produkte podliehajú nasledujúce diely použitiu primeranému alebo prirodzenému opotrebovaniu, resp. nasledujúce diely sú potrebné ako spotrebné materiály.

**Diely podliehajúce opotrebeniu\*:** Filter na penu, Papierové filtračné vrečko, Skladaný filter

\* nie je bezpodmienečne obsiahnuté v objeme dodávky!

## 14. Likvidácia a recyklácia

Prístroj sa nachádza v obale, aby sa zabránilo prípadným škodám pri preprave. Tento obal je surovina, je teda opätovne použiteľný alebo možno vykonať jeho recykláciu.

Prístroj a jeho príslušenstvo pozostávajú z rôznych materiálov, ako napr. kov a plasty. Chybné súčiastky zlikvidujte so špeciálnym odpadom. Informácie si zistíte v špecializovanom obchode alebo od správy obce!



### Staré zariadenia nevyhadzujte do domového odpadu!

 Tento symbol upozorňuje na to, že tento výrobok sa musí zlikvidovať podľa smernice o odpade z elektrických a elektronických zariadení (2012/19/EÚ) a nesmie sa zlikvidovať s domovým odpadom. Tento výrobok sa musí odovzdať na to určenému zbernému stredisku. K tomu môže dôjsť napríklad vrátením pri nákupe podobného výrobku alebo odovzdaním autorizovanému zbernému stredisku na recykláciu odpadu z elektrických a elektronických zariadení. Neodborné zaobchádzanie so starými zariadeniami môže mať v dôsledku potenciálne nebezpečných látok, ktoré obsahuje odpad z elektrických a elektronických zariadení, negatívny vplyv na životné prostredie a zdravie osôb. Odbornou likvidáciou tohto výrobku navyše prispievate k efektívnemu využívaniu prírodných zdrojov.

Informácie o zberných strediskách pre staré zariadenia získate od vašej miestnej správy, verejnoprávnej inštitúcie zaoberajúcej sa likvidáciou odpadu, autorizovaného úradu pre likvidáciu odpadu z elektrických a elektronických zariadení alebo od vášho odvozu odpadkov.

## Vysvětlení symbolů na přístroji

Symbole použité v této příručce vás mají upozornit na možná rizika. Bezpečnostní symboly a vysvětlivky, které je provázejí, musejí být přesně pochopeny. Samotné výstrahy rizika neodstraní a nemohou nahradit správná opatření pro prevenci úrazů.

	<p>Varování - Přečtěte si pro snížení nebezpečí úrazu návod k obsluze.</p>
<p>⚠ <b>Pozor!</b></p>	<p>Místa, která se týkají bezpečnosti, jsme v tomto návodu k použití označili touto značkou.</p>
	<p>Produkt splňuje platné evropské směrnice.</p>

<b>Obsah:</b>	<b>Strana:</b>
1. Úvod .....	53
2. Popis zařízení.....	53
3. Rozsah dodávky.....	54
4. Použití v souladu s určením .....	54
5. Všeobecné bezpečnostní pokyny .....	54
6. Technické údaje .....	56
7. Rozbalení .....	56
8. Montáž / Před uvedením do provozu .....	56
9. Uvedení do provozu .....	58
10. Čištění .....	58
11. Skladování a přeprava .....	59
12. Údržba.....	59
13. Odstraňování poruch.....	60
14. Likvidace a recyklace.....	61

# 1. Úvod

## Výrobce:

scheppach  
 Fabrikation von  
 Holzbearbeitungsmaschinen GmbH  
 Günzburger Straße 69  
 D-89335 Ichenhausen

## Vážený zákazníku,

přejeme vám mnoho radosti a úspěchu při práci s novým zařízením.

## Upozornění:

Výrobce tohoto zařízení neručí podle platného zákona o odpovědnosti za vady výrobku za škody, které vzniknou na tomto zařízení nebo jeho prostřednictvím v případě:

- Nesprávná manipulace.
- nedodržování návodu k obsluze,
- oprav prostřednictvím třetích osob, neautorizovaných odborníků,
- montáže a výměny neoriginálních náhradních dílů,
- použití, které není v souladu s určením
- výpadků elektrického zařízení v případě nedodržení elektrických předpisů a ustanovení VDE 0100, DIN 57113 / VDE 0113

## Mějte na paměti:

Před montáží a zprovozněním si přečtete celý text návodu k obsluze.

Tento návod k obsluze vám má usnadnit seznámení se zařízením a jeho používání v souladu s určením.

Návod k obsluze obsahuje důležité pokyny, jak se zařízením pracovat bezpečně, odborně a ekonomicky, abyste se vyhnuli rizikům, ušetřili náklady za opravy, omezili dobu nečinnosti a zvýšili spolehlivost a životnost zařízení.

Kromě bezpečnostních ustanovení tohoto návodu k obsluze musíte bezpodmínečně dodržovat předpisy své země, které platí pro provoz zařízení.

Uchovávejte návod k obsluze u zařízení v plastovém obalu, který jej bude chránit před znečištěním a vlhkostí. Před započetím práce si jej musí každý pracovník obsluhy přečíst a pečlivě jej dodržovat.

Se zařízením smějí pracovat jen osoby, které jsou poučeny o jeho použití a informovány o nebezpečích, která jsou s ním spojena. Dodržujte minimální požadovaný věk obsluhy.

Kromě bezpečnostních pokynů, které jsou obsaženy v tomto návodu k obsluze, a zvláštních předpisů vaší země, je při provozu konstrukčně stejných strojů zapotřebí dodržovat všeobecně uznávaná technická pravidla.

Nepřebíráme žádnou záruku za nehody nebo škody způsobené nedodržením tohoto návodu a bezpečnostních pokynů.

## 2. Popis zařízení

1. Rukojeť
2. Hlava stroje
3. Přípojné vedení
4. Zajišťovací hák
5. Řídicí válečky (4x) 5a. Upevnění válečků (4x)
6. Upinací deska kola

7. Kryt se šrouby k vypouštění tekutin
8. Nádobka z ušlechtilé oceli
9. Přípojka odsávací hadice
10. Zásuvka s automatikou zapnutí
11. Spínač / vypínač
12. Držák kabelu
13. Přípojka funkce vyfouknutí
14. Koš filtru s bezpečnostním plovoucím ventilem
15. Tlačítko uvolnění
16. Páka

### 3. Rozsah dodávky

- a) Odsávací hadice
- b) Pěnový filtr
- c) Sáček papírového filtru
- d) Skládání filtru
- e) Nástavec pro vysávání podlahy
- f) Štěrbinový nástavec
- g) Kovová prodlužovací trubka
- h) Návod k obsluze

### 4. Použití v souladu s určením

Vysavač pro vysávání zasucha i zamokra je vhodný na vysávání zasucha i zamokra při použití příslušného filtru. Příklad není určen k vysávání hořlavých, výbušných nebo zdraví škodlivých látek.

Stroj se smí používat pouze v souladu s určením. Jakékoliv jiné použití je v rozporu s určením. Za škody nebo zranění všeho druhu, které vzniknou na základě použití v rozporu s určením, zodpovídá uživatel/obsluhující osoba a ne výrobce.

Součástí použití k určenému účelu je dodržování bezpečnostních pokynů a také montážní návod a provozní pokyny v návodu k obsluze.

Osoby provádějící obsluhu a údržbu stroje s ním musí být seznámeny a informovány o potenciálních nebezpečích.

Kromě toho je třeba co nejpřesněji dodržovat platné předpisy pro prevenci nehodovosti.

Je třeba dodržovat ostatní všeobecná pravidla pro oblasti pracovního lékařství a bezpečnostně technická pravidla.

Změny stroje zcela vylučují ručení výrobce za škody, které takto vzniknou.

Stroj smí být používán jen s originálními díly a originálním příslušenstvím výrobce. Předpisy výrobce týkající se bezpečnosti, práce a údržby stroje a předpisy uvedené v technických údajích

Respektujte prosím, že náš přístroj v souladu s určením není konstruováno pro komerční, řemeslné a průmyslové použití. Nepřebíráme zodpovědnost v případě, když se přístroj použije v komerčních, řemeslných nebo průmyslových provozech, a při srovnatelných činnostech.

### 5. Všeobecné bezpečnostní pokyny

#### ⚠ NEBEZPEČÍ!

Přístroj zapojte pouze na střídavý proud. Napětí musí být shodné s údaji o napětí na typovém štítku přístroje.

- Zástrčky a zásuvky se nikdy nedotýkejte mokřými rukama.

- Sítvou zástrčku neodpojuje ze zásuvky taháním za síťový kabel.
- Před každým použitím přístroje zkontrolujte, zda napájecí vedení a zástrčka nejsou poškozeny. Poškozené napájecí vedení je nutné nechat neprodleně vyměnit autorizovanou servisní službou, resp. odborníkem na elektrické přístroje.
- Abyste zabránili úrazům vlivem el. proudu, doporučujeme používat zásuvky s předřazeným proudovým chráničem (jmenovitá hodnota síly proudu vypínacího mechanismu max. 30 mA).
- Než začnete provádět jakoukoliv péči nebo údržbu, zařízení vypněte a vytáhněte zástrčku ze sítě.
- Veškeré opravářské práce na elektrických částech přístroje smí provádět pouze autorizovaný zákaznický servis.

### **⚠ Pozor!**

- Toto zařízení není určeno k tomu, aby je používaly osoby s omezenými fyzickými, smyslovými nebo duševními schopnostmi nebo osoby zcela bez zkušeností a/nebo znalostí, ledaže by tak činily pod dohledem osoby pověřené zajištěním jejich bezpečnosti nebo poté, co od ní obdržely instruktaž, jak se zařízením zacházet a uvědomují si nebezpečích, která s používáním přístroje souvisí.
- Děti smí přístroj používat pouze tehdy, pokud jsou starší 8 let a pokud na jejich bezpečnost dohlíží příslušná osoba nebo pokud o ní získali pokyny, jak se přístroj používá a uvědomují si nebezpečím, která s používáním přístroje souvisí.

- Není dovoleno, aby si děti s přístrojem hrály.
- Na děti je třeba dohlížet, aby bylo zajištěno, že si se zařízením nebudou hrát.
- Čištění a údržbu přístroje nesmí provádět děti bez dozoru.
- Balicí fólii udržujte mimo dosah dětí, hrozí nebezpečí udušení!
- Po každém použití a vždy před čištěním / údržbou zařízení vypněte.
- Nebezpečí požáru. Nevysávejte hořící či doutnající předměty.
- Provoz v oblastech ohrožených výbuchem je zakázáno.
- Přístroj bezpodmínečně okamžitě vypněte, začne-li se tvořit pěna či uniká-li z přístroje kapalina!
- Nepoužívejte abrazivní čisticí prostředky, čističe na sklo nebo víceúčelové čističe! Přístroj nikdy nesmíte ponořit do vody.

V kontaktu s nasávaným vzduchem může u určitých látek dojít ke tvorbě explozivních par či směsí. Níže uvedené látky se nesmí nasávat:

- výbušné nebo hořlavé plyny, tekutiny a prach (reaktivní prach)
- reaktivní kovový prach (např. hliník, hořčík, zinek) ve spojení se silně alkalickými a kyselými čisticími prostředky
- nezředěné silné kyseliny a louhy
- organická rozpouštědla (např. benzin, ředidla barev, aceton, topný olej).

Kromě toho mohou tyto látky způsobit nežádoucí škody na materiálu přístroje.

### ⚠ VÝSTRAHA!

Tento elektrický nástroj vytváří během provozu elektromagnetické pole. Toto pole může za určitých podmínek ovlivňovat aktivní nebo pasivní zdravotní implantáty.

Pro snížení rizika vážných nebo smrtelných úrazů doporučujeme osobám se zdravotními implantáty, aby se před obsluhou tohoto elektrického nástroje obrátily na svého lékaře nebo na výrobce zdravotního implantátu.

## 6. Technické údaje

Síťové napětí	220 - 240V~ 50/60Hz
Výkon	1200 W
Maximální výkon přístrojové zásuvky	2000 W
Celkový výkon	3200 W
Zásobník na vodu Kapacita	30 L
Odsávací výkon	20 kPa
Druh krytí	IP24
Třída ochrany	I

Technické změny vyhrazeny!

## 7. Rozbalení

Otevřete balení a opatrně vyjměte přístroj. Odstraňte materiál obalu a obalové a přepravní pojistky (pokud je jimi výrobek opatřen).

Zkontrolujte, zda je rozsah dodávky úplný. Zkontrolujte přístroj a díly příslušenství, zda se při přepravě nepoškodily. V případě výteku je třeba okamžitě uvědomit dodavatele. Pozdější reklamace nebudou uznány.

Uchovejte obal dle možností až do uplynutí záruční doby.

Seznamte se před použitím s přístrojem podle návodu k obsluze.

Používejte u příslušenství a opotřebitelných a náhradních dílů pouze originální díly. Náhradní díly obdržíte u specializovaného prodejce.

Uveďte při objednávání naše čísla výrobku a rovněž typ a rok výroby přístroje.

### ⚠ POZOR!

**Přístroj a obalový materiál nejsou hračka! S plastovými sáčky, fóliemi a drobným součástmi si nesmějí hrát děti! Hrozí nebezpečí spolknutí těchto věcí a udušení!**

## 8. Montáž / Před uvedením do provozu

### ⚠ POZOR!

Před použitím zajistěte, aby byl přístroj správně a kompletně namontován.

### Vybalení (obr. A, B, C)

- Odblokujte zajišťovací háky (4) a odstraňte hlavu stroje (2). Příslušenství se nachází v nádobě z ušlechtilé oceli (8). Jen kovová prodlužovací trubka (g) se nachází mimo nádobu z ušlechtilé oceli (8) v balení. Odstraňte veškeré příslušenství z nádoby z ušlechtilé oceli (8).



### Montáž uložení válečků (5a) (obr. D)

- Postavte nádobu z ušlechtilé oceli (8) na hlavu (hlava stroje (2) musí být odstraněna).
- Posuňte upevnění válečků (5a) do k tomu určených vybrání upínací desky kola (6).

### Montáž válečků (5) (obr. D)

- Zatlačte čtyři řídicí válečky (5) do otvorů upevnění válečků (5a).

### Montáž hlavy stroje (2) (obr. E)

- Nasaďte hlavu stroje (2) na nádobu z ušlechtilé oceli (8). Zajistěte hlavu stroje (2) zajišťovacími háky (4). Při montáži hlavy stroje (2) dbejte na to, aby zajišťovací háky (4) správně zaskočily.

### Montáž pěnového filtru (b) (obr. E)

Přístroj nikdy nepoužívejte bez filtru! Vždy zajistěte, aby byly filtry správně namontovány.

- Namontujte pěnový filtr (b): Pro mokré sání nasuňte společně dodaný pěnový filtr (b) na koš filtru s bezpečnostním plovoucím ventilem (14). Zavřete otvor bezpečnostního plovákového ventilu (14) otáčením uzávěru ve směru hodinových ručiček.

### Montáž skládaného filtru (d) (obr. G)

Pro suché sání nasuňte skládaný filtr (d) na koš filtru s bezpečnostním plovoucím ventilem (14). Zajistěte filtr otočným uzávěrem ve směru hodinových ručiček. Zavřete otvor bezpečnostního plovákového ventilu (14) otáčením uzávěru ve směru hodinových ručiček.

### Montáž sáčku papírového filtru (c) (obr. H)

K nasávání jemných, suchých nečistot se doporučuje, dodatečně použít sáček papírového filtru (c).

- Sáček papírového filtru (c) nasuňte na sací otvor nádoby z ušlechtilé oceli (8). Sáček papírového filtru (c) je vhodný pouze k suchému sání. Sáček papírového filtru (c) ulehčuje likvidaci vysátého prachu.

### Namontujte odsávací hadici (a) (obr. I)

Napojte odsávací hadici (a) na odpovídající přípojku, dle požadované aplikace, na mokrá a suchý vysavač.

### Vysávání: (obr. I) :

Odsávací hadici (a) napojte na přípojku odsávací hadice (9). K tomu nasuňte konec odsávací hadice (a) s oběma vsuvkami do přípojky odsávací hadice (9) (A). Nasaďte obě vsuvky do prohlubní. V koncové pozici otočte odsávací hadici (a) ve směru hodinových ručiček (B).

### Foukání: (obr. J) :

Napojte odsávací hadici (a) na přípojku s funkcí profouknutí (13). Nasuňte konec odsávací hadice (a) s oběma vsuvkami do přípojky s funkcí profouknutí (13). Nasaďte obě vsuvky do prohlubní. Otáčení se zde nedoporučuje.

### Namontujte kovovou prodlužovací trubku (g), odsávací hadici (a) a trysky (e/f) (obr. K)

- Spojte kovovou prodlužovací trubku (g) se zahnutým koncem odsávací hadice (a).

- Namontujte nástavec pro vysávání podlahy (e) nebo štěrbinový nástavec (f) na opačný konec kovové prodlužovací trubky (g).
- Pro nastavení individuální délky kovové prodlužovací trubky (g), posuňte posuvník dopředu (A). (obr. L)
- Natáhněte trubku do odpovídající délky (B). Zajistěte, aby posuvný regulátor zaskočil. (obr. L)

## 9. Uvedení do provozu

### ⚠ POZOR!

**Před uvedením do provozu přístroj bezpodmínečně kompletně smontujte!**

### ⚠ VÝSTRAHA!

Vypněte přístroj, pokud při mokřém vysávání vystupuje s odváděným vzduchem kapalina nebo pěna.

### Zapnutí/vypnutí/automatika (obr. M, N)

Spínač ON / OFF (11) má tři nastavení:

1. poloha spínače 0: Vyp
  2. poloha spínače II: Zap
    - Pro zapnutí stiskněte spínač zap/vyp do polohy „II“.
    - Pro vypnutí přístroje stiskněte spínač zap/vyp (11) do polohy „0“.
  3. poloha spínače I: Automatický provoz (vysavač se zapne pomocí elektrického nástroje).
- Napojte síťový kabel vašeho elektrického nástroje na automatickou zásuvku (10) (obr. N).
  - Napojte odsávací hadici (a) na přípojku (9) vašeho elektrického nástroje. Zkontrolujte, zda je spojení bezpečné a vzduchotěsné.

- Nastavte spínač odsávacího systému do polohy „I“ = automatický provoz.

### Suché vysávání (obr. G, H)

Použijte skládaný filtr (d) pro suché vysávání. Dodatečně můžete použít sáček papírového filtru (c). Tím zůstane skládaný filtr (d) déle bez prachu a sací výkon zachován.

K tomu se zjednoduší likvidace prachu. Vždy zajistěte, aby byly filtry správně namontovány.

### Mokrě vysávání (obr. F)

Pro mokřé vysávání použijte pěnový filtr (b). Zajistěte, aby byl pěnový filtr (b) správně namontován.

Je-li nádoba z ušlechtilé oceli (8) plná, zavře bezpečnostní plovoucí ventil (14) sací otvor a přeruší se proces sání.

### ⚠ Pozor!

Přístroj se nehodí k vysávání hořlavých kapalin. Pro mokřé vysávání použijte pouze společně dodaný pěnový filtr (b).

### Vodní vypouštěcí šroub (obr. O)

Pro jednoduché vyprázdnění nádoby z ušlechtilé oceli (8) u mokřého vysávání slouží výbava vodním vypouštěcím šroubem (7). Vodní vypouštěcí šroub (7) otevřete otáčením doleva a vypustíte kapalinu.

## 10. Čištění

### ⚠ VÝSTRAHA!

Před každým nastavením, údržbou nebo opravou vytáhněte síťovou zástrčku!

## Čištění

Doporučujeme vyčistit přístroj po každém použití. Nestříkejte na přístroj vodou a nečistěte jej pod tekoucí vodou. To může vést k úderům elektrickým proudem a poškodit přístroj.

Vyprázdněte nádobu z nerezové oceli (8) po každém provozu: Po otevření šroubovacího krytu k vypuštění kapalin (7) může být vypuštěna posbíraná kapalina. V nádobě z ušlechtilé oceli (8) zůstává zbytek kapaliny.

Pro odstranění zbytkové kapaliny odeberte hlavu stroje (2) otevřením zajišťovacích háků (4) z nádob z ušlechtilé oceli (8).

Vylijte kapalné zbytky. Vyčistěte nádobu lehce vlhkým hadříkem.

- Nahradte plný sáček papírového filtru
- Přístroj vždy udržujte v čistotě. Nepoužívejte čisticí prostředky nebo rozpouštědla.
- Ventilační štěrbinu vždy udržujte čisté a bez prachu.
- Přístroj vyčistěte jen měkkým kartáčkem nebo lehce vlhkým hadříkem.

Vyčistěte pěnový filtr (b) s trochou tekutého mýdla pod tekoucí vodou a nechte jej na vzduchu vyschnout.

## Funkce čištění

Při vysávání suchého a jemného prachu může dojít k tomu, že se skládaný filtr (d) znečistí. Pro vyčištění filtru postupujte následujícím způsobem.

- Stiskněte tlačítko uvolnění (15). Páka (16) se odblokuje.
- Pohybuje pákou (16) nahoru a dolů, dokud filtr (d) nebude zbaven prachu.

## 11. Skladování a přeprava

Uložte přístroj a jeho příslušenství na tmavém, suchém místě, chráněném před mrazem a nedostupném pro děti. Optimální skladovací teplota se pohybuje mezi 5 a 30°C.

Elektrický přístroj uchovávejte v originálním obalu.

Elektrický přístroj zakryjte, aby byl chráněný před prachem nebo vlhkem.

Návod k obsluze uložte u přístroje.

- Obalte přípojné (3) vedení kolem horního držáku kabelu (12). (obr. R)
- Na horní straně upínací deska kola (6) se nachází čtyři prohlubně ve kterých je možno uložit nástavec pro vysávání podlahy (e) a štěrbinový nástavec (f). (obr. S)
- Na hlavě stroje (2) se nachází držák pro kovovou prodlužovací trubku. Zbylé příslušenství můžete ukládat do nádoby z ušlechtilé oceli (8).

## 12. Údržba

### Pozor!

Před prováděním veškeré údržby odpojte síťovou zástrčku.

### Přípojky a opravy

Připojení a opravy elektrického vybavení mohou provádět pouze odborní elektrikáři.

### Při zpětných dotazech uvádějte prosím tyto údaje:

- Typ proudu napájecího motor
- Údaje z typového štítku stroje
- Údaje z typového štítku motoru

### Servisní informace

Je nutno dbát na to, že v případě tohoto výrobku následující díly podléhají opotřebením, které je dáno používáním nebo se tak děje přirozeně, příp. že na následující díly je pohlíženo jako na spotřební materiál.

**Rychle opotřebitelné díly\*:** Pěnový filtr, Sáček papírového filtru, Skládaný filtr

\* není nutně zahrnuto v obsahu dodávky!

## 13. Odstraňování poruch

Následující tabulka zobrazuje chybové příznaky a popisuje, jak lze provést nápravu, pokud Váš stroj nepracuje správně. Pokud nemůžete problém takto lokalizovat a odstranit, obraťte se na svou servisní dílnu.

Porucha	Možná příčina	Řešení
Motor neběží	Zkontrolujte, je zasunutá zástrčka.	Síťovou zástrčku znovu zasuňte do zásuvky.
	Zkontrolujte, je v zásuvce proud.	Zavolejte elektrikáře.
	Zkontrolujte, je zapnutý spínač/vypínač vysavače	Zapněte spínač/vypínač.
Snížený odsávací výkon	Zablokovaný kartáč?	Pro odstranění zablokování vysavač vypněte.
	Není sáček na prach plný prachu?	Sáček na prach vyjměte a vyprázdněte.
	Není filtr plný prachu?	Vyjměte a vyprázdněte filtr.

## 14. Likvidace a recyklace

Zařízení je v obalu, aby se zabránilo přepravním škodám. Tento obal je surovina a lze ho tudíž recyklovat nebo vrátit do oběhu surovin.

Zařízení a jeho příslušenství se skládají z různých materiálů, jako např. kov a plasty. Vadné součásti zlikvidujte jako speciální odpad. Zeptejte se ve specializovaném obchodě nebo na správě obce!



### Odpadní zařízení nesmějí být likvidována spolu s domácím odpadem!



Tento symbol upozorňuje, že tento výrobek nesmí být podle směrnice o odpadních elektrických a elektronických zařízeních (2012/19/EU) a vnitrostátních zákonů likvidován spolu s domácím odpadem. Tento výrobek musí být odevzdán ve sběrném středisku určeném k tomuto účelu. To lze provést například vrácením při nákupu podobného výrobku nebo odevzdáním v autorizovaném sběrném středisku pro recyklaci odpadních elektrických a elektronických zařízení. Nesprávné zacházení s odpadními zařízeními může mít vzhledem k potenciálně nebezpečným látkám, které jsou v odpadních elektrických a elektronických zařízeních často obsažené, negativní dopad na životní prostředí a lidské zdraví. Správnou likvidací tohoto výrobku přispíváte také k efektivnímu využívání přírodních zdrojů. Informace o sběrných střediscích pro odpadní zařízení můžete získat u svého magistrátu, veřejnoprávní instituce pro nakládání s odpady, autorizovaného orgánu pro likvidaci odpadních elektrických a elektronických zařízení nebo služby svozu odpadu.

## Razlaga simbolov na napravi

Z uporabo simbolov v tem priročniku želimo vašo pozornost usmeriti na mogoča tveganja. Varnostni simboli in razlage, ki jih spremljajo, je treba natančno razumeti. Sama opozorila ne odpravijo tveganj in ne morejo nadomestiti ustreznih ukrepov za preprečevanje nesreč.

	<p>Opozorilo – za zmanjšanje tveganja telesnih poškodb preberite navodila za uporabo</p>
<p><b>⚠ Pozor!</b></p>	<p>V teh navodilih za uporabo so mesta, ki zadevajo vašo varnost, označena s tem znakom</p>
	<p>Izdelek ustreza veljavnim evropskim direktivam.</p>

<b>Kazalo:</b>	<b>Stran:</b>
1. Uvod .....	64
2. Opis naprave .....	64
3. Obseg dostave .....	65
4. Namenska uporaba .....	65
5. Splošna varnostna navodila .....	65
6. Tehnični podatki .....	67
7. Razpakiranje .....	67
8. Postavitev / Pred zagonom .....	67
9. Zagon naprave .....	69
10. Čiščenje .....	69
11. Skladiščenje in transport.....	70
12. Vzdrževanje.....	70
13. Pomoč pri motnjah .....	71
14. Odstranjevanje in ponovna uporaba .....	71

## 1. Uvod

### Proizvajalec:

scheppach  
Fabrikation von  
Holzbearbeitungsmaschinen GmbH  
Günzburger Straße 69  
D-89335 Ichenhausen

### Spoštovani kupec,

želimo vam veliko veselja in uspeha pri delu z vašo novo napravo.

### Napotek:

Proizvajalec te naprave skladno z veljavnim zakonom o odgovornosti za izdelke ne jamči za poškodbe na tej napravi ali poškodbe s to napravo, do katerih pride pri:

- nepravilnem ravnanju,
- neupoštevanju navodil za uporabo,
- popravilih, ki jih izvedejo tretje osebe, nepooblaščen strokovnjaki,
- vgraditvi neoriginalnih nadomestnih delov in zamenjava z njimi,
- uporaba, ki ni v skladu z namenom uporabe,
- napak na električnem sistemu, nastalih zaradi neupoštevanja električne specifikacije za napravo in pravil VDE 0100, DIN 57113/ VDE 0113.

### Upoštevejte naslednje:

Pred montažo in zagonom preberite celotno besedilo navodil za uporabo.

Ta navodila za uporabo vam olajšajo spoznati napravo in izkoristiti njene možnosti uporabe, ki so v skladu z določili.

Navodila za uporabo vsebujejo pomembne napotke o varnem, strokovnem in ekonomičnem delu z napravo, o izogibanju nevarnostim, prihranku stroškov za popravila, zmanjšanju časov izpada in povečanju zanesljivosti ter življenjske dobe naprave.

Poleg varnostnih določil v teh navodilih za uporabo morate nujno upoštevati predpise svoje države, ki veljajo za uporabo naprave.

Navodila za uporabo shranite poleg naprave, ovita v plastični ovitek, tako da bodo zaščiteni pred umazanijo in vlago. Pred sprejemom dela mora vsaka oseba, ki upravlja z orodjem, prebrati in skrbno upoštevati omenjena navodila.

Na napravi lahko delajo samo osebe, ki so poučene o uporabi naprave in o nevarnostih, ki so povezane s tem. Upoštevejte zahtevano najnižjo starost.

Poleg varnostnih napotkov iz teh navodil in posebnih predpisov vaše države morate pri uporabi identičnih strojev upoštevati tudi splošno veljavna tehnična pravila.

Ne prevzemamo nikakršne odgovornosti za nezgode in poškodbe, nastale zaradi neupoštevanja teh navodil in varnostnih napotkov.

## 2. Opis naprave

1. Ročaj
2. Glava stroja
3. Priključni vod
4. Zaklopni kavelj
5. Vrtljiva kolesca (4x) 5a. Vpetja za kolute (4x)
6. Vpenjalna plošča za kolo
7. Izpustni vijak za vodo
8. Posoda iz nerjavnega jekla



9. Priključek za cev za odsesavanje
10. Vtičnica z vklopno avtomatiko
11. Stikalo za vklop / izklop
12. Držalo za kabel
13. Priključek za funkcijo pihanja
14. Filtrirna košara s plavajočim varnostnim ventilom
15. Ročica gumba za sprostitvev
16. Ročica

### 3. Obseg dostave

- a) Cev za odsesavanje
- b) Penasti filter
- c) Papirna filtrska vreča
- d) Nagubani filter
- e) Talna šoba
- f) Šoba za reže
- g) Kovinska podaljševalna cev
- h) Navodila za uporabo

### 4. Namenska uporaba

Mokro-suhi sesalnik je primeren za mokro in suho sesanje z uporabo ustreznega filtra. Naprava ni namenjena za sesanje gorljivih, eksplozivnih ali zdravju nevarnih snovi.

Stroj je dovoljeno uporabljati samo v skladu z njegovim namenom. Vsaka druga uporaba, ki presega to, ni v skladu z namenom. Za škodo ali telesne poškodbe vseh vrst, ki izhajajo iz tega, je odgovoren uporabnik/upravljavalec in ne proizvajalec. Obvezno upoštevajte varnostne napotke in navodila za montažo ter navodila za uporabo v priložniku za uporabo, saj lahko le tako omogočite ustrezno uporabo.

Osebe, ki stroj upravljajo in vzdržujejo, morajo biti z njim seznanjeni in poučeni o morebitnih nevarnostih.

Poleg tega se je treba dosledno držati veljavnih ukrepov za preprečevanje nesreč.

Upoštevati je treba tudi druga splošna navodila s področja delovne medicine in varstva pri delu.

Spremembe na stroju v celoti izključujejo garancijo proizvajalca za poškodbe, do katerih pride kot posledica.

Stroj je dovoljeno uporabljati samo z originalni deli in originalnim priborom proizvajalca.

Upoštevati morate proizvajalčeve predpise glede varnosti, dela in vzdrževanja ter tehnične podatke

Prosimo, upoštevajte, da naše naprave namensko niso konstruirane za gospodarsko, obrtno ali industrijsko uporabo. Ne prevzemamo nobene odgovornosti, če napravo uporabljate v gospodarskih, obrtnih ali industrijskih obratih ter enakih dejavnostih.

### 5. Splošna varnostna navodila

#### ⚠ NEVARNOST!

- Napravo priključite le na izmenični tok. Napetost se mora ujemati s podatki na tipski ploščici naprave.
- Električnega vtiča in vtičnice se nikoli ne dotikajte z mokrimi rokami.
- Omrežnega vtiča ne vlecite iz vtičnice tako, da vlečete za priključni vod.
- Pred vsako uporabo preverite priključni vod in omrežni vtič, ali sta poškodovana.

Poškodovan priključni vod naj vam nemudoma zamenja pooblaščen servisna služba/električar, da ne pride do nevarnih situacij.

- Za preprečevanje nesreč v povezavi z elektriko priporočamo, da uporabite vtičnice s predvklapljenim zaščitnim stikalom (maks. 30 mA nazivne sprožilne jakosti toka).
- Pred vsemi negovalnimi in vzdrževalnimi deli morate izklopiti napravo in izvleči njen električni vtič.
- Popravila in dela na električnih sestavnih delih lahko izvaja samo pooblaščen servisna služba.

#### **⚠ Pozor!**

- Ta naprava ni namenjena temu, da jo uporabljajo osebe z omejenimi fizičnimi, senzoričnimi ali duševnimi sposobnostmi ali s pomanjkanjem izkušenj in/ali znanja, razen, če jih nadzoruje oseba, zadolžena za njihovo varnost, ali so od nje dobile navodila, kako uporabljati napravo in so razumele nevarnosti, ki izhajajo iz nje.
- To napravo lahko uporabljajo le otroci, starejši od 8 let, če jih nadzoruje oseba, zadolžena za njihovo varnost, ali so od nje dobile navodila, kako uporabljati napravo in so razumele nevarnosti, ki izhajajo iz nje.
- Otroci se ne smejo igrati z napravo.
- Otroke nadzorujte, da zagotovite, da se ne igrajo z napravo.
- Otroci ne smejo čistiti ali izvajati uporabniškega vzdrževanja naprave brez nadzora.
- Pazite, da otroci ne pridejo v stik z embalažno folijo, ker obstaja nevarnost zadušitve!

- Napravo po vsaki uporabi in pred vsakim čiščenjem/vzdrževanjem izklopite.
- Nevarnost požara. Ne sesajte gorečih ali tlečih predmetov.
- Uporaba v eksplozijsko ogroženih območjih je prepovedana.
- Če nastaja pena ali uhaja tekočina, napravo takoj izklopite ali izvlecite omrežni vtič!
- Ne uporabljajte sredstev za poliranje, čistila za steklo ali večnamenskega čistila! Naprave nikoli ne potopite v vodo.

Določene snovi lahko zaradi vrtnčenja z vsesanim zrakom tvorijo eksplozivne hla-pe ali zmesi! Nikoli ne sesajte naslednjih snovi:

- Eksplozivni ali gorljivi plini, tekočine in prah (reaktivni prah)
- Reaktiven kovinski prah (npr. aluminij, magnezij, cink) v povezavi z močno alkalnimi in kislimi čistili
- Nerazredčene močne kisline in lugi
- Organska topila (npr. bencin, razredčilo za barve, aceton, kurilno olje).

Dodatno lahko te snovi razžirajo materiale, ki so uporabljeni v napravi.

#### **⚠ OPOZORILO!**

To električno orodje med delovanjem ustvarja elektromagnetno polje. To polje lahko v določenih okoliščinah vpliva na aktivne ali pasivne medicinske vsadke. Zaradi zmanjšanja nevarnosti resnih ali smrtnih poškodb, osebam z medicinskimi vsadki priporočamo, da se pred uporabo električnega orodja posvetujejo s svojim zdravnikom ali proizvajalcem medicinskega vsadka.

## 6. Tehnični podatki

Omrežna napetost	220 - 240V~ 50/60Hz
Moč	1200 W
Maksimalna moč vtičnice na napravi	2000 W
Skupna moč	3200 W
Posoda za vodo Kapaciteta	30 L
Sesalna moč	20 kPa
Stopnja zaščite	IP24
Razred zaščite	I

Tehnične spremembe so pridržane!

## 7. Razpakiranje

Odprite embalažo in napravo previdno vzemite ven.

Odstranite embalažni material ter ovojna in transportna varovala (če obstajajo).

Preverite, ali je obseg dostave celovit.

Preverite, če so se naprava in deli pribora poškodovali med transportom. V primeru reklamacij morate takoj obvestiti prevoznika. Kasnejših reklamacij ne bomo priznali.

Po možnosti embalažo shranite do preteka garancijskega časa.

Pred uporabo morate s pomočjo navodil za uporabo spoznati napravo.

Kot pribor, obrabne in nadomestne dele uporabljajte samo originalne dele. Nadomestne dele dobite pri svojem specializiranem trgovcu.

Pri naročanju navedite našo številko artikla in tip ter leto izdelave naprave.

### ⚠ POZOR!

**Naprava in embalažni material nista otroški igrači! Otroci se ne smejo igrati s plastičnimi vrečkami, folijami in majhnimi deli! Obstaja nevarnost da delce pogoltnejo in se zadušijo!**

## 8. Postavitev / Pred zagonom

### ⚠ POZOR!

Pred uporabo se prepričajte, da je naprava pravilno in v celoti montirana.

### Razpakiranje (slike A, B, C)

- Odpahnite zaklopne kavlje (4) in odstranite glavo stroja (2). Pribor je v posodi iz nerjavnega jekla (8). Le kovinska podaljševalna cev (g) se nahaja izven posode iz nerjavnega jekla (8) v embalaži. Odstranite ves pribor iz posode iz nerjavnega jekla (8).

### Montaža vpetij za kolute (5a) (slika D)

- Obrnite posodo iz nerjavnega jekla (8) na glavo. (Glavo stroja (2) je treba odstraniti.)
- Vpetja za kolute (5a) potisnite v predvidene izreze na vpenjalni plošči za kolo (6).

### Montaža vrtljivih kolesc (5) (slika D)

- Potisnite štiri vrtljiva kolesca (5) v luknje vpetij za kolute (5a).

### Montaža glave stroja (2) (slika E)

- Glavo stroja (2) namestite na posodo iz nerjavnega jekla (8). Z zaklopnim kavljem (4) zavarujte glavo stroja (2). Pri montaži glave stroja (2) pazite, da se zaklopni kavlji (4) pravilno zataknejo.

### **Montaža penastega filtra (b) (slika F)**

Naprave nikoli ne uporabljajte brez filtra! Vedno se prepričajte, da so filtri pravilno montirani

- Montirajte penasti filter (b): Za mokro sesanje priloženi penasti filter (b) potisnite prek filtrirne košare s plavajočim varnostnim ventilom (14). Zaprite odprtino plavajočega varnostnega ventila (14) tako, da zavrtite pokrov v smeri urnega kazalca.

### **Montaža nagubanega filtra (d) (slika G)**

Za suho sesanje potisnite nagubani filter (b) na filtrirno košaro s plavajočim varnostnim ventilom (14). Filter zavarujte tako, da zavrtite pokrov v smeri urnega kazalca. Zaprite odprtino plavajočega varnostnega ventila (14) tako, da zavrtite pokrov v smeri urnega kazalca.

### **Montaža papirne filtrske vreče (c) (slika H)**

Za sesanje fine, suhe umazanije priporočamo, da dodatno uporabite papirno filtrsko vrečo (c).

- Papirno filtrsko vrečo (c) potisnite prek sesalne odprtine v posodi iz nerjavnega jekla (8). Papirna filtrska vreča (c) je primerna le za suho sesanje. Papirna filtrska vreča (c) olajša odstranjevanje posesanega prahu.

### **Montaža cevi za odsesavanje (a) (slika I)**

Priključite cev za odsesavanje (a) na ustrezni priključek, glede na želeno uporabo, na mokri ali suhi sesalnik.

### **Sesanje prahu (slika I):**

Cev za odsesavanje (a) priključite na priključek za cev za odsesavanje (9). V ta namen potisnite konec cevi za odsesavanje (a) z obema zatičema v priključek za cev za odsesavanje (9) (A). Oba zatiča nastavite v vdolbine. V končnem položaju cev za odsesavanje (a) zavrtite v smeri urnega kazalca (B).

### **Pihanje (slika J):**

Priključite cev za odsesavanje (a) na priključek s funkcijo pihanja (13). Potisnite konec cevi za odsesavanje (a) z obema zatičema v priključek s funkcijo pihanja (13). Oba zatiča nastavite v vdolbine. Vrtenje tu ni potrebno.

### **Montirajte kovinsko podaljševalno cev (g), cev za odsesavanje (a) in šobi (e/f) (slika K)**

- Povežite kovinsko podaljševalno cev (g) z ukrivljenim koncem cevi za odsesavanje (a).
- Montirajte talno šobo (e) ali šobo za reže (f) na drugi konec kovinske podaljševalne cevi (g).
- Za nastavitve individualne dolžine kovinske podaljševalne cevi (g) potisnite drsnik naprej (A). (slika L)
- Povlecite cev na ustrezno dolžino (B). Prepričajte se, da se drsni regulator zaskoči. (slika L)

## 9. Zagon naprave

### ⚠ POZOR!

**Pred zagonom obvezno v celoti montirajte napravo!**

### ⚠ OPOZORILO!

Napravo izklopite, če pri mokrem sesanju uhaja tekočina ali pena.

### Avtomatika za vklop/izklop (sliki M, N)

Stikalo ON/OFF (11) ima tri nastavitve:

1. Položaj stikala 0: Izklop
2. Položaj stikala II: Vklop
  - Stikalo za vklop/izklop preklonite v položaj »II«.
  - Stikalo za vklop/izklop (11) premaknite na položaj »0«, da izklopite napravo.
3. Položaj stikala I: Avtomatsko delovanje (sesalnik se bo vklopil prek električnega orodja).
  - Priključite omrežni kabel vašega električnega orodja na avtomatsko vtičnico (10) (slika N).
  - Priključite cev za odsesavanje (a) na priključek za sesanje prahu (9) vašega električnega orodja. Preverite, ali je povezava varna in tesni.
  - Premaknite stikalo na sesalnem sistemu na položaj »I« = avtomatsko delovanje.

### Suho sesanje (sliki G, H)

Za suho sesanje uporabite nagubani filter (d). Dodatno lahko uporabite papirno filtersko vrečo (c). Tako nagubani filter (d) dlje časa ni zaprašen in sesalna moč se tako dlje ohrani.

Poleg tega je tako olajšano odstranjevanje prahu.

Vedno se prepričajte, da so filtri pravilno montirani.

### Mokro sesanje (slika F)

Za mokro sesanje uporabite penasti filter (b). Prepričajte se, da je penasti filter (b) pravilno montiran.

Ko je posoda iz nerjavnega jekla (8) polna, plavajoči varnostni ventil (14) zapre sesalno odprtino in postopek sesanja se prekine.

### ⚠ Pozor!

Naprava ni namenjena za sesanje gorljivih tekočin. Za mokro sesanje uporabite samo priloženi penasti filter (b).

### Izpustni vijak za vodo (slika O)

Za preprosto praznjenje posode iz nerjavnega jekla (8) pri mokrem sesanju je le-ta opremljena z izpustnim vijakom za vodo (7). Izpustni vijak za vodo (7) z vrtenjem v levo odpre in izpustite tekočino.

## 10. Čiščenje

### ⚠ OPOZORILO!

Pred vsakim nastavljanjem, vzdrževanjem ali popravilom izvlecite omrežni vtič iz vtičnice!

### Čiščenje

Priporočamo, da napravo očistite po vsaki uporabi. Naprave ne pršite z vodo in ne spirajte pod tekočo vodo. To lahko povzroči električni udar in poškodbe na napravi.

Izpraznite posodo iz nerjavnega jekla (8) po vsaki uporabi: Ko odprete izpustni vijak (7) lahko posesano tekočino izpustite.

V posodi iz nerjavnega jekla (8) ostane nekaj tekočine. Če želite odstraniti ostanek tekočine, glavo stroja (2) vzemite s posode iz nerjavnega jekla (8) tako, da odprete zaklopne kavlje (4). Izlijte ostanek tekočine. Posodo čistite z rahlo navlaženo krpo.

- Zamenjajte polno papirno filtrsko vrečo.
- Naprava naj bo vedno čista. Ne uporabljajte čistil ali topil.
- Prezračevalne reže morajo biti vedno čiste ter brez umazanije in prahu.
- Napravo čistite le z mehko ščetko ali rahlo navlaženo krpo.
- Penasti filter (b) operite z nekaj mazalnega mila pod tekočo vodo in ga pustite, da se posuši na zraku.

### Čistilna funkcija

Pri sesanju suhega in finega prahu se lahko zgodi, da se nagubani filter (d) umaže. Za čiščenje filtra storite naslednje.

- Pritisnite gumb za sprostitvev (15). Ročica (16) se odpahne.
- Premikajte ročico (16) gor in dol, dokler ni filter (d) brez prahu in umazanije.

## 11. Skladiščenje in transport

Napravo in njen pribor skladiščite v temnem, suhem, zaščitenem pred zmrzaljo, izven dosega otrok. Idealna temperatura skladiščenja je med 5 in 30°C.

Električno orodje shranjujte v originalni embalaži.

Pokrijte električno orodje, da ga zaščitite pred prahom ali vlago.

Navodila za uporabo hranite ob električnem orodju.

- Priključni vod (3) navijte okoli držala za kabel (12). (slika R)
- Na zgornji strani vpenjalne plošče za kolo (6) so štiri vdolbine, na katere lahko za skladiščenje namestite talno šobo (e) in šobo za reže (f). (slika S)
- Na glavi stroja (2) se nahaja držalo za kovinsko podaljševalno cev. Preostali pribor lahko shranjujete v posodi iz nerjavnega jekla (8).

## 12. Vzdrževanje

### Pozor!

Pred vzdrževanjem izvlcite omrežni vtič.

### Priključki in popravila

Priključevanje in popravila električne opreme lahko izvajajo samo električarji.

### V primeru povpraševanja morate navesti spodnje podatke:

- Vrsta toka, ki napaja motor
- Podatki tipske ploščice stroja
- Podatki na tipski ploščici motorja

### Informacije o servisu

Upoštevajte, da so pri tem izdelku sledeči deli podvrženi obrabi, ki izhaja iz uporabe, ali naravni obrabi oz. so sledeči deli potrebni kot potrošni material.

**Obrabni deli\*:** Penasti filter, papirna filtrska vreča, nagubani filter

\* Ni nujno v obsegu dostave!

## 13. Pomoč pri motnjah

V naslednji tabeli so prikazani simptomi napak skupaj z opisom pomoči, če vaš stroj ne deluje pravilno. Če s tem ne morete lokalizirati in odpraviti težave, se obrnite na svoj servis.

Motnja	Mogoč vzrok	Ukrep
Motor ne deluje	Preverite, ali je omrežni vtič vtaknjen.	Omrežni vtič vtaknite nazaj v vtičnico.
	Preverite, ali je v vtičnici električni tok.	Pokličite električarja.
	Preverite, ali je na sesalniku vklopljeno stikalo za vklop/izklop.	Vklopite stikalo za vklop/izklop.
Zmanjšana sesalna moč	Ščetka je blokirana.	Izklopite sesalnik, da odpravite blokado.
	Vrečka za prah je polna prahu.	Vrečko za prah vzemite ven in izpraznite.
	Filter je poln prahu.	Filter vzemite ven in izpraznite.

## 14. Odstranjevanje in ponovna uporaba

Naprava je zaradi preprečitve poškodb pri transportu v embalaži. Ta embalaža je iz surovine in je zato ponovno uporabna ali jo lahko vrnete v surovinski cikel.

Naprava in njen pribor so iz različnih materialov, kot npr. iz kovine in umetnih snovi. Okvarjene sestavne dele zavržite med posebne odpadke. Povprašajte v specializirani trgovini ali v občinski upravi!

### Odpadne opreme ne odvrzite med gospodinske odpadke!

Ta simbol označuje, da je tega izdelek v skladu z Direktivo o odpadni električni in elektronski opremi (2012/19/EU) in v skladu z nacionalno zakonodajo ni dovoljeno odvreči med gospodinske odpadke.



Ta izdelek je treba dostaviti na ustrezno zbirno mesto. Lahko ga, na primer, vrnete ob nakupu podobnega izdelka ali pa ga dostavite v zbirni center, ki je pristojen za reciklažo odpadne električne in elektronske opreme. Nepravilno rokovanje z odpadno opremo lahko zaradi potencialno nevarnih snovi, ki so pogosto prisotne v odpadni električni in elektronski opremi, negativno vpliva na okolje in zdravje ljudi. Če ta izdelek pravilno zavržete, prispevate tudi k učinkoviti rabi naravnih virov. Informacije o zbirnih mestih odpadne opreme dobite pri mestni upravi, lokalnem organu, ki je pristojen za ravnanje z odpadki, pri pooblaščenem zbirnem centru za odstranjevanje odpadne električne in elektronske opreme ali pri svojem komunalnem podjetju.





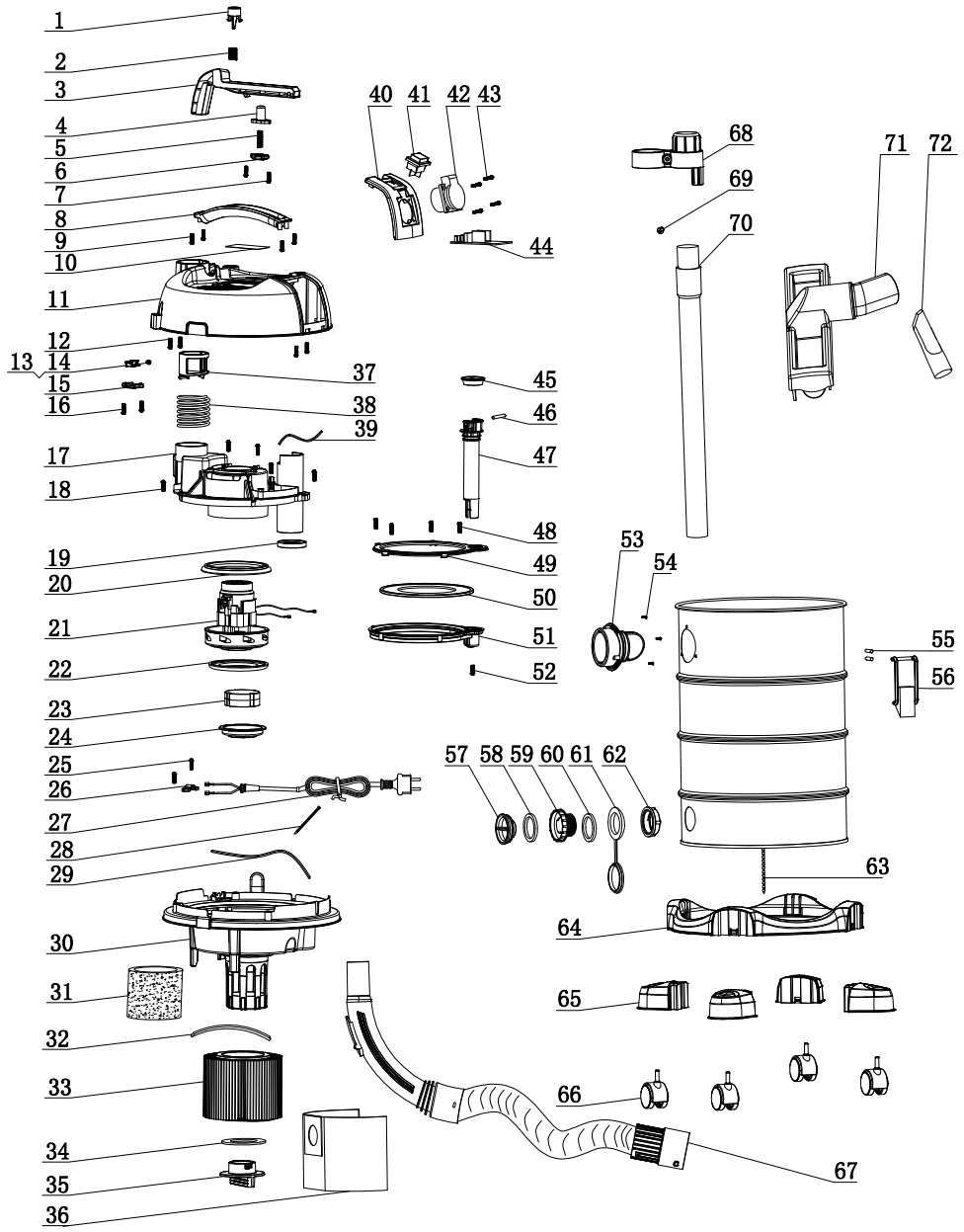

**CE - Konformitätserklärung** Originalkonformitätserklärung  
**CE - Declaration of Conformity**  
**CE - Déclaration de conformité**



<b>DE</b>	erklärt folgende Konformität gemäß EU-Richtlinie und Normen für den Artikel
<b>GB</b>	hereby declares the following conformity under the EU Directive and standards for the following article
<b>FR</b>	déclare la conformité suivante selon la directive UE et les normes pour l'article
<b>CZ</b>	prohlašuje následující shodu podle směrnice EU a norem pro výrobek
<b>SK</b>	prehlasuje nasledujúcu zhodu podľa smernice EU a noriem pre výrobok
<b>SI</b>	izjavlja sledenco skladnost z EU-direktivo in normami za artikel

Marke / Brand:

**SCHEPPACH**

Art.-Bezeichnung / Article name:

**NASS- TROCKENSAUGER - ASP30-PLUS  
WET AND DRY VACUUM CLEANER - ASP30-PLUS  
ASPIRATEUR EAU ET POUSSIÈRES - ASP30-PLUS  
5907716903**

Art.-Nr. / Art. no.:

<input checked="" type="checkbox"/>	2014/30/EU
<input checked="" type="checkbox"/>	2014/35/EU
<input checked="" type="checkbox"/>	2011/65/EU*

2006/42/EC

**Annex IV**

Notified Body:  
Notified Body No.:  
Certificate No.:

**Standard references:**

**EN55014-1:2017; EN55014-2:2015; EN61000-3-2:2014; EN61000-3-3:2013; EN62233:2008; EN60335-2-2:2010+A11:12+A1:13; EN60335-1:2012+AC:14+A11:14+A13:17**

Die alleinige Verantwortung für die Ausstellung dieser Konformitätserklärung trägt der Hersteller.

This declaration of conformity is issued under the sole responsibility of the manufacturer.

Le fabricant assume seul la responsabilité d'établir la présente déclaration de conformité.

\* Der oben beschriebene Gegenstand der Erklärung erfüllt die Vorschriften der Richtlinie 2011/65/EU des Europäischen Parlaments und des Rates vom 8. Juni 2011 zur Beschränkung der Verwendung bestimmter gefährlicher Stoffe in Elektro- und Elektronikgeräten.

\* The object of the declaration described above fulfils the regulations of the directive 2011/65/EU of the European Parliament and Council from 8th June 2011, on the restriction of the use of certain hazardous substances in electrical and electronic equipment.

\* L'appareil décrit ci-dessus dans la déclaration est conforme aux réglementations de la directive 2011/65/EU du Parlement Européen et du Conseil du 8 juin 2011 visant à limiter l'utilisation de substances dangereuses dans la fabrication des appareils électriques et électroniques.

Ichenhausen, den 08.01.20

Unterschrift / Markus Bindhammer / Technical Director

**First CE:**

**Subject to change without notice**

Technische Dokumentation verfügbar bei:  
Documents registrar: Georg Kohler

Scheppach, Fabrikation von Holzbearbeitungsmaschinen GmbH  
Günzburger Str. 69, D-89335 Ichenhausen

# Garantiebedingungen

Revisionsdatum 20. August 2018

**Sehr geehrte Kundin, sehr geehrter Kunde,**

unsere Produkte unterliegen einer strengen Qualitätskontrolle. Sollte ein Gerät dennoch nicht einwandfrei funktionieren, bedauern wir dies sehr und bitten Sie, sich an unseren Servicedienst unter der unten angegebenen Adresse zu wenden. Gerne stehen wir Ihnen auch telefonisch über die Servicenummer zur Verfügung. Die nachfolgenden Hinweise sollen Ihnen für eine problemlose Bearbeitung und Regulierung im Schadensfall dienen.

**Für die Geltendmachung von Garantieansprüchen - innerhalb Deutschland - gilt folgendes:**

1. **Diese Garantiebedingungen** regeln unsere zusätzlichen Hersteller-Garantieleistungen für Käufer (private Endverbraucher) von Neugeräten. Die gesetzlichen Gewährleistungsansprüche werden von dieser Garantie nicht berührt. Für diese ist der Händler zuständig, bei dem Sie das Produkt erworben haben.
2. **Die Garantieleistung** erstreckt sich ausschließlich auf Mängel an einem von Ihnen erworbenen neuen Gerät, die auf einem Material- oder Herstellungsfehler beruhen und ist - nach unserer Wahl - auf die unentgeltliche Reparatur solcher Mängel oder den Austausch des Gerätes beschränkt (ggf. auch Austausch mit einem Nachfolgemodell). Ersetzte Geräte oder Teile gehen in unser Eigentum über. Bitte beachten Sie, dass unsere Geräte bestimmungsgemäß nicht für den gewerblichen, handwerklichen oder beruflichen Einsatz konstruiert wurden. Ein Garantiefall kommt daher nicht zustande, wenn das Gerät innerhalb der Garantiezeit in Gewerbe-, Handwerks- oder Industriebetrieben verwendet wurde oder einer gleichzusetzenden Beanspruchung ausgesetzt war.
3. **Von unseren Garantieleistungen ausgenommen sind:**
  - Schäden am Gerät, die durch Nichtbeachtung der Montageanleitung, nicht fachgerechte Installation, Nichtbeachtung der Bedienungsanleitung (z.B. Anschluss an eine falsche Netzspannung oder Stromart) bzw. der Wartungs- und Sicherheitsbestimmungen oder durch Einsatz des Gerätes unter ungeeigneten Umweltbedingungen sowie durch mangelnde Pflege und Wartung entstanden sind.
  - Schäden am Gerät, die durch missbräuchliche oder unsachgemäße Anwendungen (wie z.B. Überlastung des Gerätes oder Verwendung von nicht zugelassenen Werkzeugen bzw. Zubehör), Eindringen von Fremdkörpern in das Gerät (wie z.B. Sand, Steine oder Staub), Transportschäden, Gewaltanwendung oder Fremdeinwirkungen (wie z. B. Schäden durch Herunterfallen) entstanden sind.
  - Schäden am Gerät oder an Teilen des Gerätes, die auf einen bestimmungsgemäßen, üblichen (betriebsbedingten) oder sonstigen natürlichen Verschleiß zurückzuführen sind sowie Schäden und/oder Abnutzung von Verschleißteilen.
  - Mängel am Gerät, die durch Verwendung von Zubehör-, Ergänzungs- oder Ersatzteilen verursacht wurden, die keine Originalteile sind oder nicht bestimmungsgemäß verwendet werden.
  - Geräte, an denen Veränderungen oder Modifikationen vorgenommen wurden.
  - Geringfügige Abweichungen von der Soll-Beschaffenheit, die für Wert und Gebrauchstauglichkeit des Gerätes unerheblich sind.
  - Geräte an denen eigenmächtig Reparaturen oder Reparaturen, insbesondere durch einen nicht autorisierten Dritten, vorgenommen wurden.
  - Wenn die Kennzeichnung am Gerät bzw. die Identifikationsinformationen des Produktes (Maschinenaufkleber) fehlen oder unlesbar sind.
  - Geräte die eine starke Verschmutzung aufweisen und daher vom Servicepersonal abgelehnt werden.

Schadensersatzansprüche sowie Folgeschäden sind von dieser Garantieleistung generell ausgeschlossen.
4. **Die Garantiezeit** beträgt regulär **24 Monate\*** (12 Monate bei Batterien / Akkus) und beginnt mit dem Kaufdatum des Gerätes. Maßgeblich ist das Datum auf dem Original-Kaufbeleg. Garantieansprüche müssen jeweils nach Kenntniserlangung unverzüglich erhoben werden. Die Geltendmachung von Garantieansprüchen nach Ablauf der Garantiezeit ist ausgeschlossen. Die Reparatur oder der Austausch des Gerätes führt weder zu einer Verlängerung der Garantiezeit noch wird eine neue Garantiezeit durch diese Leistung für das Gerät oder für etwaige eingebaute Ersatzteile in Gang gesetzt. Dies gilt auch bei Einsatz eines Vor-Ort-Services. Das betroffene Gerät ist in gesäubertem Zustand zusammen mit einer Kopie des Kaufbelegs, - hierin enthalten die Angaben zum Kaufdatum und der Produktbezeichnung - der Kundendienststelle vorzulegen bzw. einzusenden. Wird ein Gerät unvollständig, ohne den kompletten Lieferumfang eingesendet, wird das fehlende Zubehör wertmäßig in Anrechnung / Abzug gebracht, falls das Gerät ausgetauscht wird oder eine Rückerstattung erfolgt. Teilweise oder komplett zerlegte Geräte können nicht als Garantiefall akzeptiert werden. Bei nicht berechtigter Reklamation bzw. außerhalb der Garantiezeit trägt der Käufer generell die Transportkosten und das Transportrisiko. **Einen Garantiefall melden Sie bitte vorab bei der Servicestelle (s.u.) an.** In der Regel wird vereinbart, dass das defekte Gerät mit einer kurzen Beschreibung der Störung per Abhol-Service (nur in Deutschland) oder - im Reparaturfall außerhalb des Garantiezeitraums - ausreichend frankiert, unter Beachtung der entsprechenden Verpackungs- und Versandrichtlinien, an die unten angegebene Serviceadresse eingesendet wird. **Beachten Sie bitte, dass Ihr Gerät (modellabhängig) bei Rücklieferung, aus Sicherheitsgründen - frei von allen Betriebsstoffen ist.** Das an unser Service-Center eingeschickte Produkt, muss so verpackt sein, dass Beschädigungen am Reklamationsgerät auf dem Transportweg vermieden werden. Nach erfolgter Reparatur / Austausch senden wir das Gerät frei an Sie zurück. Können Produkte nicht repariert oder ausgetauscht werden, kann nach unserem eigenen freien Ermessen ein Geldbetrag bis zur Höhe des Kaufpreises des mangelhaften Produkts erstattet werden, wobei ein Abzug aufgrund von Abnutzung und Verschleiß berücksichtigt wird. Diese Garantieleistungen gelten nur zugunsten des privaten Erstkäufers und sind nicht abtret- oder übertragbar.

#### Garantie DE

Offensichtliche Mängel sind innerhalb von 8 Tagen nach Erhalt der Ware anzuzeigen, andernfalls verliert der Käufer sämtliche Ansprüche wegen solcher Mängel. Wir leisten Garantie für unsere Maschinen bei richtiger Behandlung auf die Dauer der gesetzlichen Gewährleistungsfrist ab Übergabe in der Weise, dass wir jedes Maschinenteil, das innerhalb dieser Zeit nachweisbar in Folge Material- oder Fertigungsfehler unbrauchbar

werden sollte, kostenlos ersetzen. Für Teile, die wir nicht selbst herstellen, leisten wir nur insoweit Gewähr, als uns Gewährleistungsansprüche gegen die Vorlieferanten zustehen. Die Kosten für das Einsetzen der neuen Teile trägt der Käufer. Wandlungs- und Minderungsansprüche und sonstige Schadensersatzansprüche sind ausgeschlossen.

#### Warranty GB

Apparent defects must be notified within 8 days from the receipt of the goods. Otherwise, the buyer's rights of claim due to such defects are invalidated. We guarantee for our machines in case of proper treatment for the time of the statutory warranty period from delivery in such a way that we replace any machine part free of charge which provably becomes unusable due to faulty material

or defects of fabrication within such period of time. With respect to parts not manufactured by us we only warrant insofar as we are entitled to warranty claims against the upstream suppliers. The costs for the installation of the new parts shall be borne by the buyer. The cancellation of sale or the reduction of purchase price as well as any other claims for damages shall be excluded.

#### Garantie FR

Les défauts visibles doivent être signalés au plus tard 8 jours après la réception de la marchandise, sans quoi l'acheteur perd tout droit au dédommagement. Nous garantissons nos machines, dans la mesure où elles sont utilisées de façon conforme, pendant la durée légale de garantie à compter de la réception, sachant que nous remplaçons gratuitement toute pièce de la machine devenue inutilisable du fait d'un défaut de matière ou d'usage durant cette période. Toutes les pièces que nous

ne fabriquons pas nous-mêmes ne sont garanties que si nous avons la possibilité d'un recours en garantie auprès des fournisseurs respectifs. Les frais de main d'œuvre occasionnés par le remplacement des pièces sont à la charge de l'acquéreur. Tous droits à réhabilitation et toutes prétentions à une remise ainsi que tous autres droits à dommages et intérêts sont exclus

#### Záruka SK

Zjavné nedostatky treba oznámiť v priebehu 8 dní od prijmu tovaru, v opačnom prípade stráca kupujúci všetky nároky kvôli takýmto nedostatkom. Záruku na naše stroje pri správnom zaobchádzaní poskytujeme na dobu zákonnej záručnej lehoty od odovzdania tým spôsobom, že každú časť stroja, ktorá by sa v priebehu tohto času stala dokázateľne nepoužiteľnou následkom chýb materiálu alebo výrobných chýb, bezplatne vymeníme. Na diely, ktoré sami nevyrába-

me, poskytujeme záruku iba do takej miery, do akej nám prináležia nároky na záručné plnenie voči subdodávateľom. Náklady za vloženie nových dielov nesie kupujúci. Nároky na výmenu tovaru a nároky na zníženie ceny a ostatné nároky na odškodnenie sú vylúčené. Pilový kotúč je spotrebný diel a zásadne je taktiež vylúčený z akýchkoľvek záručných nárokov.

#### Garancija SI

Očitne pomanjkljivosti morate naznaniti v roku 8 dni po prejemu blaga, v nasprotnem kupec izgubi vse pravice v primeru takih pomanjkljivosti. Garancijo za naše stroje jamčimo pri pravilnem ravnanju v trajanju zakonskega roka veljavnosti garancije ob predaji na tak način, da vsak del stroja, ki postane v tem času dokazljivo neuporabben zaradi

napak v materialu ali izdelavi, zamenjamo brezplačno. Za dele, ki jih ne izdelujemo sami, jamčimo samo v tolikšni meri, kolikor nam dopušča naša pravica do dobaviteljev. Stroške vstavljanja novih delov nosi kupec. Zahtevki za zamenjavo in znižanje cene niso sprejemljivi. List žage je obrabni del in tako tudi v celoti izključen iz vsakega garancijskega zahtevka.

#### Záruka CZ

Viditelné vady jsou poukazatelné během 8 dní od obdržení zboží, jinak ztrácí zákazník všechny nároky týkající se takovýchto vad. Poskytujeme záruku na naše stroje, s kterými je správně zacházeno, na dobu zákonně záruční lhůty začínající od doručení tak, že bezplatně vyměníme každou část stroje, která se během této doby může stát prokazatelně

nepoužiteľnou následkom materiállovej či výrobní vady. Na diely, ktoré sami neopravujeme, poskytujeme záruku pouze v rozsahu, v němž nám přísluší nárok na záruční plnění vůči subdodávateli. Náklady na instalaci nového dílu nese zákazník. Nárok na výměnu zboží, na slevu a jiné nároky na odškodnění jsou vyloučené.