



DAB+ a FM rádio s CD/MP3 přehrávačem DAB-P 200

Obj. č. 139 18 97



Obj. č. 152 61 81



Vážený zákazníku,

děkujeme Vám za Vaši důvěru a za nákup rádia s přehrávačem. Tento návod k obsluze je nedílnou součástí tohoto výrobku. Obsahuje důležité pokyny k uvedení výrobku do provozu a k jeho obsluze. Jestliže výrobek předáte jiným osobám, dbejte na to, abyste jim odevzdali i tento návod k obsluze.

Ponechejte si tento návod, abyste si jej mohli znovu kdykoliv přečíst.

Rozsah dodávky

Rádio
Napájecí kabel
Návod k obsluze



Upozornění! Riziko poškození rádia a jeho CD přehrávače!
Před uvedením zařízení do provozu odstraňte bezpečnostní pojistku v přihrádce CD, která slouží pro ochranu systému před poškozením během přepravy.

Pokyny k provedení systémového resetu rádia

Někdy se může stát, že během provozu rádia dojde k „zamrznutí“ jeho systému. Jedná se o situaci, kdy rádio již nereaguje na příkazy jednotlivých tlačítek. V takovém případě rádio vypněte a odpojte od zdroje napájení. Před opětovným připojením rádia ke zdroji pak krátce vyčkejte. Tento proces zajistí reset systému, kterým se obnoví normální funkce celého zařízení.

Popis a ovládací prvky

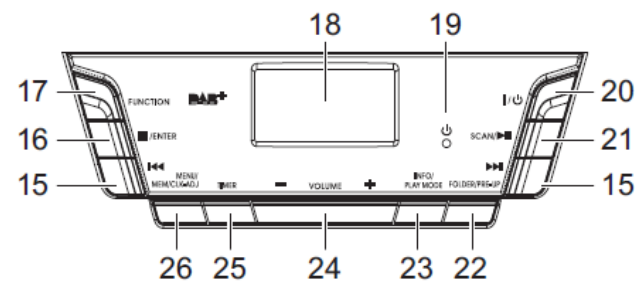
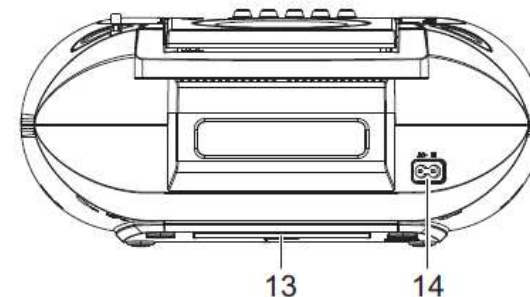
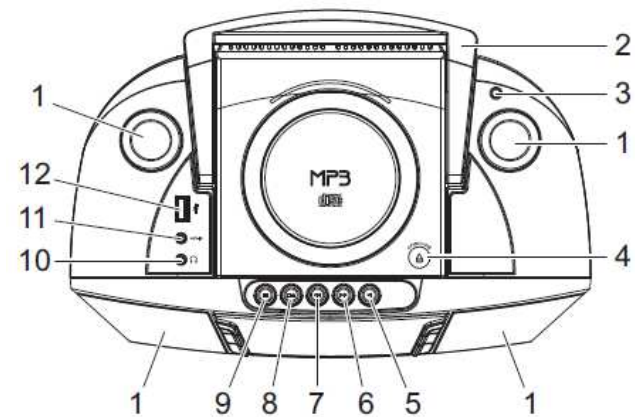

- 1 – Reproduktory
- 2 – Úchyt pro přenášení
- 3 – Teleskopická anténa
- 4 – OPEN/CLOSE Otevření a uzavření CD přihrádky
- 5 – PLAY Spuštění přehrávání audio kazety
- 6 – REWIND Přetáčení kazety směrem na konec
- 7 – FORWARD Přetočení kazety směrem na začátek
- 8 – STOP/OPEN Zastavení přehrávání / Otevření kazetové přihrádky
- 9 – PAUSE pozastavení přehrávání kazety
- 10 – Vstup pro připojení sluchátek (konektor 3,5 mm)
- 11 – AUX-IN Vstup pro připojení externího audio zdroje (konektor 3,5 mm)
- 12 – USB port
- 13 – Přihrádka bateriového prostoru (ve spodní části rádia)
- 14 – AC IN Zdířka pro připojení napájecího kabelu (230 V AC / 50 Hz)
- 15 – **◀◀ / ▶▶** DAB: Přejít na jinou stanici
FM: Nastavení frekvence
CD/USB: Přejít na vybranou skladbu, navigace v hlavním menu
- 16 – **■/ENTER** CD/USB: Ukončení přehrávání / Potvrzení výběru
- 17 – FUNCTION Výběr zdrojového režimu: DAB / FM / AUX / TAPE / CD / USB
- 18 – Displej
- 19 – Provozní LED kontrolka (svítí v pohotovostním režimu standby)
- 20 – Power On/Off Zapnutí a vypnutí rádia
- 21 – SCAN/▶ DAB/FM: Spuštění vyhledávání (skenování) stanic
CD/USB: Spuštění nebo pozastavení přehrávání skladby
- 22 – FOLDER/PRE-UP Přejít na další album
DAB/FM: Výběr paměťového slotu, vyvolání předvolby z paměti
- 23 – INFO/PLAY MODE V režimu DAB/FM: Zobrazení všech dostupných informací
CD/USB: Použití funkce opakovaného nebo náhodného přehrávání
- 24 – VOLUME +/- Ovládání hlasitosti
- 25 – TIMER Nastavení budíku, aktivace a deaktivace buzení
- 26 – MENU/MEM/CLK-ADJ – Vstup do hlavní nabídky, funkce programování playlistu, manuální nastavení času a data

Vlastnosti

Toto rádio je vybaveno DAB+ / FM tunerem, CD-MP3 přehrávačem, kazetovým přehrávačem, USB portem a vstupem AUX-IN.

- Rádio přijímá frekvence v digitálním pásmu 174 – 240 MHz (DAB) a analogovém pásmu 87,5 – 108 MHz (FM).
- Do interní paměti rádia je možné uložit až 10 oblíbených stanic pro každé frekvenční pásmo.
- Podporuje příjem analogového vysílání ve stereo nebo mono režimu.
- CD přehrávač disponuje funkcí pro přehrávání běžných CD, CD-R a MP3 CD. Pro přehrávání vypalovaných disků však musí při tomto procesu dojít k jejich „uzavření“. Postupujte přitom vždy v souladu s pokyny u používané aplikace pro vypalování.
- Automatické přehrávání jednotlivých skladeb nebo přehrávání obsahu celého disku.
- Do playlistu je možné naprogramovat až 20 skladeb.
- Na rádiu můžete přehrávat skladby uložené na USB paměťovém zařízení.
- Rádio nedisponuje rozhraním pro připojení k počítači.
- K rádiu a vstupu AUX-IN můžete připojit externí audio zdroj.
- Napájení rádia z baterií nebo ze síťového zdroje.
- Velký a přehledný displej s funkcí podsvícení.

Funkce Eco-Standby

Systém rádia je vybaven funkcí pro úsporu energie. V případě, že v určité době nedojde ke spuštění přehrávání nebo nebyl nalezen dostatečně silný signál pro příjem rozhlasových stanic, systém automaticky přejde do pohotovostního režimu (standby).

Technologie digitálního vysílání (Digital Audio Broadcasting)

DAB+ je v oblasti rozhlasového vysílání nový digitální formát, který umožňuje poslech hudby s naprosto dokonalým zvukem bez jakéhokoliv rušení a šumu. Tato technologie umožňuje na rozdíl od běžného analogového vysílání, vysílání několika digitálních stanic na stejné frekvenci. V případě tohoto vysílání se jedná o celé soubory stanic v rámci jednoho vysílače tzv. „multiplexu“. Digitální vysílač - multiplex navíc podporuje přenos velkého množství datových služeb. Tyto služby však musí být podporovány i samotným provozovatelem konkrétní DAB rozhlasové stanice. Více informací o digitálním vysílání naleznete například na webovém portálu www.digitalradiodab.cz.

Kompresce dat

Digitální vysílání a poslech digitálních stanic poskytuje výjimečné efekty, které můžete při poslechu zaznamenat a to vzhledem ke specifickým možnostem vnímání lidského sluchu. Lidský sluch již nedokáže vnímat zvuky, které jsou pod určitou úrovní (prahem slyšitelnosti). Zvuky, které se nacházejí pod tímto prahem, pak mohou být z datového přenosu jednoduše odfiltrovány. Takto odfiltrovaný digitální signál je pak možné přenášet do koncového přijímače. Díky tomu následně dochází k vyzdvížení zvuků a tónů, které jsou jinak v hluchnějším prostředí překrývány jinými zvuky. Nežádoucí zvuky (jež jsou pod prahem slyšitelnosti) pak spadají pod tzv. maskovací práh a jsou odfiltrovány z přenášeného signálu. Tato funkce vede k celkovému snížení datového přenosu avšak bez znatelného rozdílu ve výstupní audio kvalitě při poslechu. Pro tyto účely byla speciálně vyvinuta technologie HE AAC v2 jako doplňková metoda způsobu kódování dat pro digitální vysílání DAB+.

Audio Stream

Audio Stream představuje proud digitálních a kontinuálních dat obsahující formáty MPEG 1 Audio Layer 2 nebo AACHE-Frames, jež tvoří základ pro veškeré akustické informace. Tímto způsobem jsou běžné rozhlasové programy převáděny pro poslech na straně koncového přijímače (u posluchačů). Digitální rádio tak přináší nejen poslech hudby v maximální audio kvalitě, ale také další doplňkové informace a služby jako je například název pořadu, skladby, jméno interpreta a název alba a dále například informace o počasí nebo dopravní zpravodajství.

Služby v režimu příjmu digitálního vysílání

Systém rádia je konfigurován pro spuštění automatického vyhledávání stanic. Pakliže se rádiu nepodaří vyhledat žádné digitální stanice, zobrazí se na displeji informace „No DAB Station“. To znamená, že v konkrétním místě buď není dostatečně pokrytí digitálním signálem nebo je přijímaný signál jen velmi slabý. V takovém případě vyzkoušejte rádio přemístit jinam a spusťte manuální vyhledávání stanic.

Mapu pokrytí digitálním signálem v ČR naleznete například na webu www.digitalradiodab.cz.

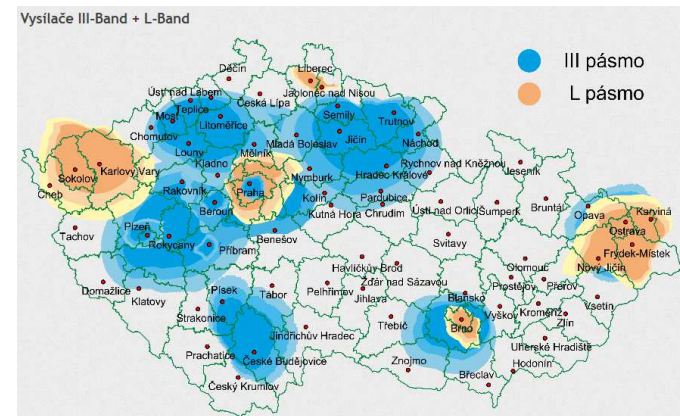

Aktuální mapa pokrytí digitálním signálem v ČR. Zdroj www.digitalradiodab.cz.

Instalace rádia

Rádio instalujte vždy na stabilním a vodorovném povrchu. Odstraňte z okolí rádia všechny snadno hořlavé předměty. V okolí rádia ponechte vždy dostatečně velký prostor (alespoň 10 cm) proto, aby za jeho provozu mohlo dojít k potřebnému chlazení interních komponentů prouděním volného vzduchu. Rádio ani jeho ventilační otvory proto ničím nezakrývejte. Rádio nikdy neinstalujte na snadno vznětlivé materiály jako jsou například koberce nebo lina ani do blízkosti zdrojů vysokých teplot (například křby nebo radiátory) a stejně tak rádio nevystavujte dopadům přímých slunečních paprsků. Nepoužívejte jej v prostředí s výskytem prachu a nečistot nebo ve výbušném prostředí s výpary různých chemikálií (například barev nebo laků). Při umístění rádia na nábytek, použijte pod rádio vhodnou ochrannou podložku. V opačném případě může dojít k nežádoucím barevným změnám na povrchu nábytku. Při přemístění rádia z výrazně chladnější místnosti do teplejší, vyčkejte dostatečně dlouhou dobu, než dojde k jeho potřebné aklimatizaci. To může v některých případech trvat i několik hodin. Při okamžitém uvedení rádia do provozu může v důsledku vlhkosti kondenzované uvnitř rádia dojít ke zkratu, požáru nebo úrazu elektrickým proudem! Pro připojení rádia do elektrické sítě použijte vždy nejbližší zásuvku, kterou ponechejte po celou dobu provozu rádia vždy snadno přístupnou. Přívodní kabel instalujte vždy tak, aby nedošlo ke zranění osob, které se v jeho blízkosti pohybují. Zabráňte přílišné deformaci přívodního kabelu a jeho mechanickému poškození v důsledku ostrých hran nebo horkých předmětů. Nepoužívejte pro připojení rádia do sítě žádné prodlužovací příводы nebo rozbočovače. V případě, že rádio nebudete delší dobu používat, vyjměte z něj baterie a odpojte jej od elektrické sítě vytažením přívodního kabelu z elektrické zásuvky. Stejně tak učiňte i za bouřky! Rádio instalujte do dostatečné vzdálenosti od ostatních elektronických spotřebičů (jako jsou například elektromotory, zesilovače nebo reproduktory). V blízkosti těchto spotřebičů dochází ke generování silného magnetického pole, jehož působení může negativně ovlivnit funkci celého zařízení.

Nikdy neposlouchejte hudbu za extrémně vysoké hlasitosti! To platí zejména pro poslech s použitím sluchátek. V opačném případě může dojít k nevratnému poškození sluchu!

Napájení rádia z elektrické sítě

Jako zdroj napájení rádia použijte elektrickou síť s napětím 230 V / 50 Hz. Jako první připojte přívodní kabel do zdířky AC IN (14) v zadní části rádia. Teprve poté připojte zástrčku na opačném konci přívodního kabelu do elektrické zásuvky. V případě, že budete rádio napájet z elektrické sítě, vyjměte z něj předtím baterie. Pakliže baterie nebudou delší sloužit jako zdroj napájení pro rádio, může dojít k vytečení jejich elektrolytického obsahu. Pakliže systém rádia automaticky přejde do pohotovostního režimu (aktivace funkce Eco-Standby) pro jeho opětovné uvedení do provozu znovu stiskněte tlačítko Power On/Off (20).

Napájení rádia z baterií

Nikdy nepoužívejte zároveň staré nebo poškozené baterie spolu s novými bateriemi nebo baterie různých parametrů a značek. Před výměnou baterií vždy odpojte rádio od síťového zdroje. Při vkládání nových baterií do rádia dbejte jejich vložení do správné polohy a se správnou polaritou.

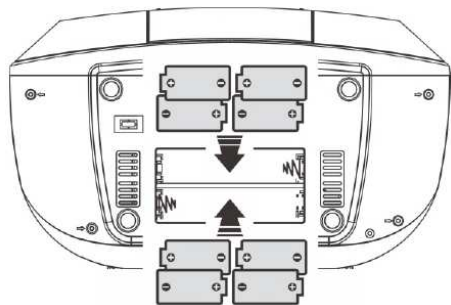

Uvedení do provozu

Zapnutí rádia

1. Vytáhněte teleskopickou anténu do její maximální délky.
2. Rádio zapněte stiskem tlačítka Power On/Off (20).
3. Po zapnutí se aktivuje displej (18) a zhasne LED kontrolka pohotovostního režimu (19).

Při prvním uvedení rádia do provozu spustí automaticky jeho systém vyhledávání všech dostupných digitálních stanic. Na displeji se během toho zobrazí stavový indikátor se ukazatelem aktuálního průběhu vyhledávání a celkovým počtem nalezených stanic.

- 1 – Ukazatel průběhu vyhledávání
- 2 – Počet aktuálně nalezených stanic



Pakliže se na displeji rádia zobrazí informace „No DAB Station“, znamená to, že rádio nemá k dispozici žádný digitální signál nebo přijímaný signál jen velmi slabý. V takovém případě můžete vyzkoušet rádio umístit jinam, upravit směrování teleskopické antény a poté spustit nové vyhledávání stanic.

Výběr zdrojového režimu

Pro přepnutí do požadovaného provozního režimu použijte tlačítko FUNCTION (17). Přepínat tak můžete mezi režimy DAB / FM / AUX / TAPE / CD / USB. Rádio a jeho USB port nepodporují připojení paměťových USB médií prostřednictvím kabelu. USB port na rádiu není ani určen pro přímé připojení do počítače.

Manuální nastavení času

Při prvním uvedení rádia do provozu a přechodu do režimu příjmu DAB stanic dojde k automatickému nastavení přesného času z digitálního vysílání. V případě, že rádio nemá dostatečně kvalitní digitální signál, můžete aktuální čas nastavit manuálně.

1. V pohotovostním režimu stiskněte a déle přidržte tlačítko CLK-ADJ (26), dokud se na displeji nezobrazí „24 Hour“.
2. Pomocí navigačních tlačítek I◀◀ nebo ▶▶I (15) vyberte požadovaný formát času pro jeho zobrazení na displeji. Na výběr máte buď 24-hodinový nebo 12-hodinový formát.
3. Výběr vlastního formátu potvrďte stiskem tlačítka CLK-ADJ (26). Na displeji v té chvíli budou blikat číslice na pozici hodin.
4. Prostřednictvím navigačních tlačítek I◀◀ nebo ▶▶I (15) nastavte hodinu a potvrďte stiskem tlačítka CLK-ADJ (26).
5. Na displeji budou nyní blikat číslice na pozici minut. Znovu pomocí navigačních tlačítek I◀◀ nebo ▶▶I (15) nastavte minuty a potvrďte stiskem tlačítka CLK-ADJ (26). Proces manuálního nastavení času je tím u konce.

Nastavení budíku (Alarm)

Tato funkce slouží pro aktivaci akustické signalizace v předem nastaveném čase. Jako zdroj buzení je možné vybrat z různých zdrojových režimů. Po nastavení času budíku se bude na displeji v pohotovostním režimu zobrazovat příslušný symbol. Pakliže během procesu nastavení budíku nestisknete žádné tlačítko po dobu 6. sekund, celý proces se automaticky ukončí. Poté je nezbytné spustit celý proces nastavení budíku od začátku.

1. Přepněte rádio do pohotovostního režimu (standby).
2. Stiskněte a déle přidržte tlačítko TIMER (25) dokud se na displeji nezobrazí indikace „Timer On“. Nyní se systém nachází v režimu nastavení doby pro zapnutí rádia ve vybraném zdrojovém režimu. Na displeji budou blikat číslice na pozici hodin.
3. Pomocí navigačních tlačítek I◀◀ nebo ▶▶I (15) nastavte nejprve hodinu budíku a potvrďte stiskem tlačítka TIMER (25).
4. Obdobně nastavte i minuty a znovu potvrďte stiskem tlačítka TIMER (25). Na displeji se následně zobrazí „Timer Off“. V této fázi nastavte čas pro vypnutí rádia. Na displeji budou blikat číslice na pozici hodin.
5. Použijte znovu navigační tlačítka I◀◀ nebo ▶▶I (15) a nastavte hodinu a minuty a potvrďte stiskem tlačítka TIMER (25).

6. Nyní vyberte provozní režim „Timer Mode“ coby zdroj buzení. Pro výběr požadovaného režimu DAB / FM / AUX / TAPE / CD / USB použijte navigační tlačítka **I◀◀** nebo **▶▶I** (15) a potvrďte stiskem tlačítka TIMER (25).

7. Systém tím přejde do režimu nastavení hlasitosti „Timer Vol“. Požadovanou hlasitost nastavte pomocí navigačních tlačítek a potvrďte stiskem tlačítka TIMER (25). Na displeji se v té chvíli zobrazí všechny nastavené parametry budíku.

Vypnutí funkce budíku

Funkci budíku zapnete resp. vypnete stiskem tlačítka TIMER (25). Na displeji se přitom bude zobrazovat korespondující symbol (v případě aktivace budíku) nebo tento symbol z displeje zmizí (funkce budíku je deaktivována).

Vypnutí akustického výstupu budíku

Akustický výstup budíku vypnete po stisku tlačítka Power On/Off (20).

Systém v té chvíli ukončí signalizaci a znovu ji aktivuje v následující den ve stejném přednastaveném čase.

Ovládání hlasitosti

Výstupní hlasitost na rádiu můžete nastavit pomocí tlačítek VOLUME (24).

Pro zesílení hlasitosti použijte tlačítko VOLUME+ a pro snížení (útlum) hlasitosti tlačítko VOLUME–.

Vypnutí rádia

Stiskem tlačítka Power On/Off (20) rádio vypnete. Současně přitom se vypne i jeho displej a rozsvítí se LED kontrolka (19) pohotovostního režimu (standby). Pro úplné odpojení rádia od zdroje napájení musíte vytáhnout zástrčku přívodního kabelu z elektrické zásuvky.

Režim příjmu digitálních stanic (DAB+)

Vyhledávání digitálních stanic

Před spuštěním vyhledávání DAB stanic, vytáhněte teleskopickou anténu (3) do její maximální délky. Pro přechod do režimu příjmu digitálních stanic stiskněte tlačítko FUNCTION (17). Systém rádia tím automaticky spustí vyhledávání všech dostupných digitálních stanic v dosahu rádia. Na displeji se během skenování zobrazuje příslušný ukazatel se zobrazením aktuálního průběhu vyhledávání a celkovým počtem vyhledaných stanic. Automatické vyhledávání (skenování) digitálních stanic však můžete kdykoliv jindy spustit stiskem tlačítka SCAN (21).

Na rádiu můžete stejně tak spustit i manuální vyhledávání DAB stanic. Stiskem tlačítka MENU (26) přejděte do hlavní nabídky a pomocí navigačních tlačítek vyberte „Full Scan“ a potvrďte stiskem tlačítka ENTER (16). Rádio tím spustí vyhledávání stanic se zobrazením průběhu a počtu nalezených stanic. Pro přechod na vybranou stanici použijte navigační tlačítka. Výběr a poslech konkrétní stanice pak zajistíte po stisku tlačítka ENTER (16).

Vylepšení anténního příjmu

Celkový počet a kvalita přijímaných stanic vždy závisí na specifických podmínkách v místě příjmu. Anténa (3), kterou je toto rádio vybaveno však zajišťuje dostatečně kvalitní příjem většiny digitálních stanic. Pro příjem digitálních stanic se však doporučuje vytáhnout teleskopickou anténu do její maximální délky a instalovat ji vždy do vertikální polohy. V případě, že během poslechu zaznamenáte určité rušení nebo šum, můžete vyzkoušet upravit polohu antény a směřovat ji na některou světovou stranu. Vyhledávání stanic přitom provádějte nejlépe v blízkosti okna, kde je signál stanic nejsilnější.

Omezený příjem stanic a rušení během poslechu je možné očekávat za zhoršeného počasí a během bouřky. Příčinou rušení signálu mohou právě tak být i jiné elektronické spotřebiče (například televize, mobilní telefony nebo PC). Rádio navíc nikdy nepřipojujte do různých prodlužovacích šňůr, do kterých jsou připojené i ostatní spotřebiče. Neinstalujte rádio do blízkosti úsporných žárovek a kompaktních zářivek. Během vyhledávání stanic sledujte příslušný indikátor kvality přijímaného signálu (signal error rate). Pomůže vám najít nejlepší pozici teleskopické antény a pro umístění rádia.

Ukládání oblíbených DAB+ stanic (Presets)

Do interní paměti rádia můžete uložit až 10 vašich oblíbených DAB stanic. Uložené stanice zůstanou uchovány v paměti i při odpojení rádia od zdroje napájení. Jako první přejděte k poslechu své oblíbené stanice. Stiskněte a déle přidržte tlačítko MENU (26). Pomocí navigačních tlačítek **I◀◀** nebo **▶▶I** (15) vyberte volný paměťový slot a potvrďte stiskem tlačítka ENTER (16). Na displeji se v té chvíli zobrazí „Preset # stored“. Tím došlo k úspěšnému uložení vaší oblíbené stanice mezi předvolby stanic (presets).

Vyvolání předvolby z paměti rádia (Preset Recall)

Krátce stiskněte tlačítko PRE-UP (22). Pomocí navigačních tlačítek přejděte na některý paměťový slot a jeho výběr potvrďte stiskem tlačítka ENTER (16). V levé spodní části displeje se bude zobrazovat číslo paměťového slotu v interní paměti. V případě, že pod vybraným paměťovým slotem doposud není uložena žádná stanice, zobrazí se na displeji provozní informace „Preset Empty“.



Odstranění předvolby z paměti

Uložením aktuálně přehrávané stanice pod určitou předvolbu dojde k přepsání tohoto paměťového slotu a uložení nové stanice do interní paměti rádia.

Přechod mezi jednotlivými stanicemi

Pro přechod na jinou digitální stanici v seznamu použijte navigační tlačítka **I◀◀** nebo **▶▶I** (15). K samotnému poslechu vybrané stanice poté přejdete po stisku tlačítka ENTER (16).

Odstranění neaktivních stanic (Inactive stations)

V případě, že rádio přemístíte do jiné lokality (například na dovolené), nemusí již systém rádia mít k dispozici příjem všech původních stanic. Stiskem tlačítka MENU (26) vstupte do hlavní systémové nabídky. Navigačními tlačítky **I◀◀** nebo **▶▶I** (15) vyberte menu „Prune“ a potvrďte stiskem tlačítka ENTER (16). Systém rádia tím odstraní všechny neaktivní (nedostupné) stanice ze své interní paměti.

Manuální vyhledávání digitálních stanic

Krátce stiskněte tlačítko MENU (26) a pomocí navigačních tlačítek přejděte do nabídky „Manual Tune“ a potvrďte stiskem tlačítka ENTER (16). K procházení mezi všemi kanály digitálního pásma (5 A – 13 F) použijte znovu navigační tlačítka. Přechod na vybraný kanál potvrďte stiskem tlačítka ENTER (16). Digitální stanice se tím automaticky uloží do interní paměti rádia. V případě přechodu na vysílací multiplex se na displeji zobrazí jeho název a úroveň aktuálně přijímaného signálu. Stiskem tlačítka MENU (26) pak hlavní nabídku opustíte.



1 = Minimální úroveň pro příjem vybrané digitální stanice.
2 = Aktuální úroveň příjmu.

V případě, že aktuální úroveň přijímaného signálu nedosahuje alespoň minimální úrovně, nemá rádio dostatečný signál pro kvalitní příjem a poslech konkrétní stanice.

Zobrazení provozních informací

Během poslechu digitální stanice stiskněte opakovaně tlačítko INFO (23). Na displeji se zobrazí následující informace: DLS Text (název skladby a jejího interpreta, popřípadě další informace poskytované provozovatelem vysílání), úroveň přijímaného signálu, typ programu, název vysílacího multiplexu, kanál / frekvence, signal error rate, indikátor signálu, aktuální datum a čas.

Digital Range Control (Ovládání dynamického rozsahu)

V této nabídce můžete konfigurovat poměr mezi nejtiššími a zároveň i nejhlasitějšími zvuky. Při nastavení vyšších hodnot DRC budou pro poslech vyzdvíženy hlasitě a stejně tak i tišší zvuky do popředí. Takové nastavení však může v určitém prostředí přinášet jisté potíže a způsobovat zejména nežádoucí zkreslení zvuku. Pakliže například posloucháte rádio v relativně hlučném prostředí, dojde se zesílením hlasitosti i k zesílení tišších zvuků. Takový poslech však nepřináší optimální výsledky. Dynamický rozsah zvuku proto musíte přizpůsobit vždy konkrétním podmínkám. Stiskněte tlačítko MENU (26) a v hlavní nabídce vyberte „DRC“. Pomocí navigačních tlačítek vyberte požadované nastavení a potvrďte jej stiskem tlačítka ENTER (15).

DRC Off = nedochází k žádné redukci dynamického rozsahu.

DRC Low = systém bude redukovat dynamický rozsah.

DRC High = dynamický rozsah je výrazným způsobem redukován.

Uvedení rádia do továrního nastavení (Factory Reset)

Pokud přemístíte rádio do zcela jiné lokality (například na dovolené) nemusí být již dostupný příjem všech původních DAB+ stanic. Uvedením rádia do továrního nastavení dojde k odstranění všech uložených stanic včetně všech předvoleb. Rádio poté spustí nové vyhledávání všech digitálních stanic v aktuálním umístění. Vstupte do hlavní systémové nabídky. Stiskněte proto tlačítko MENU (26) a poté přejděte pomocí navigačních tlačítek **◀◀** nebo **▶▶** (15) do menu „System“ a potvrďte stiskem tlačítka ENTER (16). Vstupte poté menu „Factory Reset“ a znovu potvrďte. Systém zobrazí výzvu k provedení této akce „Factory Reset? Yes / No“. Pomocí navigačních tlačítek vyberte možnost „Yes“ a potvrďte. Rádio a jeho systém se tím uvede do výchozího (továrního) nastavení.

Režim příjmu analogových stanic (FM)

Vyhledávání FM stanic

Do režimu příjmu analogových stanic přejdete po několikanásobném stisku tlačítka FUNCTION (17). Na displeji rádia se zobrazí aktuálně naladěná frekvence a v případě přijetí RDS signálu i název této stanice. Pakliže je poslech stanice výrazně rušený šumem, můžete vyzkoušet přepnout tuner ze stereo režimu do režimu mono příjmu.

Manuální vyhledávání FM stanic

Pomocí navigačních tlačítek **◀◀** nebo **▶▶** (15) přejděte na požadovanou stanici.

Na displeji se přitom zobrazí její frekvence. Každým krátkým stiskem vybraného navigačního tlačítka přejde tuner v malých krocích po 0,05 MHz na jinou frekvenci. Pro naladění stanic se slabším signálem proto doporučujeme použít funkci manuálního vyhledávání stanic. Stejně tak můžete přejít do nabídky „Scan Setting“ a vybrat „Strong stations only“. Systém rádia tak bude vyhledávat pouze stanice s dostatečně silným signálem.

Automatické vyhledání FM stanic

Stiskněte krátce tlačítko SCAN (21). Rádio tím spustí automatické vyhledávání všech dostupných analogových stanic. Stejně tak můžete pro automatické vyhledávání stanic použít delší stisk některého navigačního tlačítka **◀◀** nebo **▶▶** (15). Tuner tím bude vyhledávat stanice v příslušném směru frekvenčního pásma. Po delším stisku tlačítka **◀◀** bude vyhledávat stanice na nižších frekvencích. Použitím delšího stisku tlačítka **▶▶** pak bude procházet analogové pásmo a jeho vyšší frekvence. Stiskem tlačítka ENTER (16) potvrďte výběr požadovaného kanálu.

Ukládání oblíbených FM stanic (Presets)

Do interní paměti rádia můžete uložit až 10 vašich oblíbených FM stanic. Uložené stanice zůstanou uchované v paměti i při odpojení rádia od zdroje napájení. Jako první přejděte k poslechu své oblíbené stanice. Stiskněte a déle přidržte tlačítko MENU (26). Pomocí navigačních tlačítek **◀◀** nebo **▶▶** (15) vyberte volný paměťový slot a potvrďte stiskem tlačítka ENTER (16). Na displeji se v té chvíli zobrazí „Preset # stored“. Tím došlo k uložení vaší oblíbené stanice mezi předvolby (presets).

Vyvolání předvolby z paměti rádia (Preset Recall)

Krátce stiskněte tlačítko PRE-UP (22). Pomocí navigačních tlačítek pak přejděte na některý paměťový slot a jeho výběr potvrďte stiskem tlačítka ENTER (16). V levé spodní části displeje se bude zobrazovat číslo paměťového slotu v interní paměti. V případě, že pod vybraným paměťovým slotem doposud není uložena žádná stanice, zobrazí se na displeji provozní informace „Preset Empty“.

Odstranění předvolby z paměti

Uložením aktuálně přehrávané stanice pod určitou paměťovou předvolbu dojde k přepsání původního slotu a uložení nové stanice do paměti rádia.

Zobrazení provozních informací

Během poslechu analogové stanice stiskněte opakovaně tlačítko INFO (23). Na displeji se zobrazí následující informace: Radiotext (běžící text s různými informacemi poskytoványými provozovatelem vysílání), typ programu PTY, frekvence příjmu, režim Stereo / Mono, aktuální datum a čas.

Konfigurace režimu příjmu (Stereo / Mono)

Systém rádia umožňuje výběr mezi režimem stereo nebo mono příjmu. Doporučujeme přejít na příjem v režimu mono pakliže naladíte stanici se slabším signálem (volba „Forced mono“). Stiskem tlačítka MENU (26) vstupte do hlavní nabídky rádia a pomocí navigačních tlačítek přejděte do menu „Audio Settings“. Vstup do této nabídky potvrďte stiskem tlačítka ENTER (16). Na výběr pak máte z možností „Stereo allowed“ (režim stereo příjmu) nebo „Forced mono“ pro příjem v monofonním režimu. Vlastní výběr potvrďte stiskem tlačítka ENTER (16).

Režim CD přehrávače

Obecné informace pro přehrávání CD a MP3-CD

Rádio je vybaveno CD přehrávačem, na kterém můžete přehrávat všechna běžná audio CD (CD-DA nebo MP3-CD). Formát MP3 však musí splňovat ISO 9669 Level 1 nebo Level 2. Systém nepodporuje čtení disků rozdělených do několika sekcí. Na přehrávači není možné přehrávat disky se soubory ve formátu *.doc, *.txt a *.pdf. Stejně tak nelze přehrávat hudební soubory a seznamy skladeb (playlist) se soubory ve formátu *.WMA, *.AAC, *.DLF, *.M3U und *.PLS.

Pro přehrávání MP3 skladeb se používá označení „Folder“ pro celé album a „Title“ pro skladbu. „Folder“ pak odpovídá celému adresáři v PC a „Title“ pak jednotlivému souboru. Systém přehrávače třídí alba a skladby v jednotlivých albech do abecedního seznamu. Pakliže holdáte změnit pořadí v seznamu, vložte před váš oblíbený adresář (album) jiné číslo.

Vypalované disky mohou při přehrávání způsobovat celou řadu různých problémů. Při přehrávání takových disků proto můžete opakovaně zaznamenat například přerušení přehrávání. Tyto potíže jsou ve většině případech způsobeny nesprávným softwarovým nastavením a použitím nekvalitního hardware pro vypalování. Při vypalování disků proto vždy dbejte všech pokynů uvedených v nápovědě příslušného vypalovacího software. Vzhledem k širokému spektru různých vypalovacích programů není možné vždy zaručit 100% kompatibilitu tohoto systému pro přehrávání všech MP3 disků. Pokud se nepodaří přehrávači načíst některý soubor, bude pokračovat v přehrávání následujícího souboru (skladby). Při vypalování se obecně doporučuje použít nejnižší rychlost pro vypalování dat na disk a celý disk na konci vypalování uzavřít v jedné sekci (nikoliv jako disk s několika sekcemi).

 Při vypalování a kopírování disků dbejte na dodržování platné legislativy v oblasti autorských práv!

V případě, že právě nepoužíváte CD přehrávač, uzavřete dvířka jeho mechaniky. Zabráníte tím vniknutí prachu a nečistot na citlivou laserovou optiku. Každý disk po ukončení přehrávání vždy uložte do jeho originálního obalu. Při manipulaci s disky se vždy vyhněte dotyku prstů v datové oblasti. Uchopte proto disk vždy jen za jeho okraje. Na disk nikdy nenalepujte žádné štítky nebo pásky. Disky nevystavujte zdrojům vysokých teplot (například radiátorů) ani dopadům přímých slunečních paprsků.

Kompatibilita CD

Tento CD přehrávač podporuje přehrávání všech běžných CD, CD-R a MP3-CD bez použití různých adaptérů. Systém přehrávače neumožňuje přehrávání multimediálních disků (například DVD s filmy).



Velikost disku: 12 cm / 8 cm
Délka stopy: 74 min. / 24 min.

Z důvodů prevence poškození přehrávače vyjměte předtím, než budete zařízení přepravovat, disk z CD mechaniky přehrávače a uložte jej do jeho originálního obalu. Do CD mechaniky přehrávače poté vložte originální jisticí prvek, který slouží k tomu, aby nedošlo k poškození laserového systému.

Poznámka: Kvalita poslechu při přehrávání MP3 disků závisí vždy na správném nastavení přenosové rychlosti během vypalování dat na disk.

Vložení disku do přehrávače

Před samotným vložением disku do CD přihrádky vyjměte přepravní pojistku. Přihrádku otevřete stiskem tlačítka OPEN (7). Ujistěte se o tom, že otevření dvířek přihrádky CD nebrání žádné cizí předměty. Uchopte disk za jeho okraje a položte jej na středový úchyt datovou stranou směrem dolů. Uzavřete CD přihrádku. Systém v té chvíli spustí automatické načítání dat na disk.

Před dalším přehráváním disku vyčkejte až na úplné dokončení načtení obsahu disku systémem přehrávače. Systém během tohoto úvodního procesu načítá všechny důležité informace o disku a struktuře jeho dat. Načítání obsahu MP3-CD může vzhledem k jeho maximálnímu objemu trvat vždy o něco déle, než načítání běžných CD. Po načtení obsahu disku a všech dalších informací se na displeji rádia zobrazí celkový počet skladeb nebo alb.

Pokud uzavřete prázdnou přihrádku CD, zobrazí se na displeji přehrávače „No Disc“.

V žádném případě se nedotýkejte citlivé laserové optiky. V opačném případě může dojít k jejímu nevratnému poškození! Přihrádku CD vždy otvírejte až poté, co dojde k úplnému zastavení otáčení disku. Před vkládáním disku do přehrávače se ujistěte o tom, že disk není viditelně poškozený nebo deformovaný.

Spuštění přehrávání CD

Přejděte do režimu CD přehrávače. Stiskněte proto několikrát tlačítko FUNCTION (17).

Stiskem tlačítka PLAY / PAUSE ►|| (21) spustíte přehrávání vloženého disku.

Opětovným stiskem stejného tlačítka přehrávání pozastavíte (režim pauzy). Na displeji se během toho zobrazuje „PAUSE“. Pro další pokračování přehrávání disku ze stejné pozice znovu stiskněte tlačítko PLAY / PAUSE ►|| (21). Pro úplné ukončení přehrávání stiskněte tlačítko STOP ■ (18).

Na displeji se poté znovu zobrazí celkový počet skladeb / alb na disku.

Upozornění! Před vyjmutím disku z přehrávače vždy ukončete jeho přehrávání stiskem tlačítka STOP ■ (18). V opačném případě může dojít k poškození disku nebo systému přehrávače.

Navigace mezi skladbami

Pro přechod na další skladbu stiskněte navigační tlačítko ►►I (15). Návrat na začátek aktuální skladby zajistíte stiskem navigačního tlačítka I◄◄ (15). Stisknete-li tlačítko I◄◄ (15) celkem 2x, vrátí se systém k přehrávání předchozí skladby. Během poslechu se vždy na displeji zobrazuje číslo aktuálně přehrávané skladby. Opakováním stiskem některého navigačního tlačítka můžete přecházet mezi jednotlivými skladbami, dokud nepřejdete na požadovanou skladbu.

Přechod mezi jednotlivými alby (MP3 CD)

Pro výběr konkrétního alba použijte tlačítko FOLDER (22). Po přechodu na vybrané album spustí systém přehrávání první skladby z tohoto alba. Pro výběr konkrétní skladby v rámci aktuálního alba pak použijte navigační tlačítka I◄◄ nebo ►►I (15).

Rychlý přechod na určitou pozici v rámci aktuální skladby

Během přehrávání skladby můžete přejít na libovolnou pozici v rámci této skladby.

Stiskněte proto a déle přidržte navigační tlačítko ►►I (15). Systém tím provede rychlejší přechod směrem na konec skladby. Naopak stisknete-li a déle přidržte tlačítko I◄◄ (15), systém provede rychlejší přechod v rámci skladby směrem na její začátek. Uvolněním navigačního tlačítka kdykoli během tohoto přechodu, bude systém pokračovat v přehrávání skladby z aktuální pozice.

Funkce opakovaného přehrávání (skladby, alba, CD / USB)

Přejděte na vybranou skladbu a spusťte její přehrávání stiskem tlačítka PLAY / PAUSE ►|| (21).

Pro výběr následujících režimů přehrávání použijte funkci tlačítka PLAY MODE (23):

Rep1: Opakované přehrávání vybrané skladby.

RepF: Opakované přehrávání celého alba (pouze u MP3-CD s několika alby).

RepA: Opakované přehrávání všech skladeb na disku.

Rand: Přehrávání skladeb v náhodném pořadí (Random).

Funkce opakovaného přehrávání skladeb můžete stejně tak aplikovat i v rámci naprogramování seznamu skladeb (funkce playlistu). Pro ukončení režimu opakovaného nebo náhodného přehrávání, stiskněte opakovaně tlačítko PLAY MODE (23), dokud příslušná indikace (například Rep1) nezmizí z displeje.

Naprogramování skladeb do seznamu (Playlist)

Do interní paměti přehrávače můžete naprogramovat až 20 skladeb (CD, MP3-CD nebo USB) a přehrávat je ve vybraném pořadí. Proces programování je možné spustit pouze tehdy, je-li ukončeno přehrávání skladeb (režim STOP). Poté, co vložíte CD do přehrávače nebo připojíte do USB portu kompatibilní paměťové médium, krátce stiskněte tlačítko MEM (26). Na displeji se v té chvíli zobrazí indikace „MEM“ a „P01“. Pomocí navigačních tlačítek I◄◄ nebo ►►I (15) přejděte na první skladbu playlistu. Pro výběr celého alba u MP3-CD použijte funkci tlačítka FOLDER (22). Uložení vybrané skladby / alba do programovací paměti a prvního paměťového slotu provedete stiskem tlačítka MEM (26). Na displeji se následně zobrazí číslo dalšího programovacího slotu. Obdobným způsobem do playlistu naprogramujte i zbývající skladby. Na závěr programování stiskněte tlačítko PLAY / PAUSE ►|| (21). Přehrávač tím spustí přehrávání všech skladeb uložených do seznamu v naprogramovaném pořadí. Během přehrávání můžete na displeji rádia sledovat pořadové číslo aktuálně přehrávané skladby. Pro pozastavení přehrávání stiskněte tlačítko PLAY / PAUSE ►|| (21). Opětovným stiskem stejného tlačítka bude přehrávání dále pokračovat. Úplné ukončení přehrávání naprogramovaných skladeb provedete po stisku tlačítka ■ STOP (16).

Poznámka: V případě, že během přehrávání dojde k otevření CD přihrádky nebo ke stisku tlačítka FUNCTION (17), dojde tím k odstranění veškerého obsahu programovací paměti.

Vyjmutí CD z přehrávače

Před vyjmutím CD z přehrávače nejprve musíte ukončit jeho přehrávání. Stiskněte proto tlačítko ■ STOP (16). Přihrádku CD otevřete po stisku tlačítka OPEN (4). Ujistěte se vždy o tom, že otevření dvířek přihrádky s CD nebrání žádné cizí předměty. Opatrně uchopte disk za jeho okraje a vyjměte jej z přihrádky.

Přehrávání audio kazet

Vložení kazety do přehrávače

Pro otevření kazetové přihrádky stiskněte tlačítko ■▲ (8). Dvířka přihrádky se tím otevřou směrem dopředu. Ujistěte se předtím, že nemůže dojít k zablokování dvířek žádnými cizími předměty. Opatrně vložte kazetu do přehrávače. Strana s navinutou páskou by měla být vpravo a s viditelnou částí pásky na kazetě směrem nahoru. Řádně uzavřete dvířka s kazetou.

Přehrávání kazet

Přejděte do režimu přehrávání audio kazet TAPE. Stiskněte proto několikrát tlačítko FUNCTION (17). Samotné přehrávání obsahu audio kazety spustíte stiskem tlačítka ◄ (5). Pozastavení přehrávání pak provedete stiskem tlačítka || (9). Opětovným stiskem stejného tlačítka bude systém pokračovat v přehrávání kazety. Pro úplné ukončení přehrávání stiskněte tlačítko ■▲ (8).

Přechod na určitou pozici

Během přehrávání kazety můžete přejít na požadovanou pozici v rámci celé kazety a její strany. Stiskněte proto a déle přidržte navigační tlačítko ►► (7). Systém tím provede rychlejší přechod směrem na konec kazety. Naopak stisknete-li a déle přidržte tlačítko ◄◄ (6), systém přehrávače provede rychlejší přechod směrem na začátek kazety a její strany. Pro spuštění přehrávání z určitého místa stiskněte tlačítko ◄ (5).

Vyjmutí kazety z přehrávače

Před vyjmutím kazety z přehrávače musíte ukončit její přehrávání. Stiskněte proto tlačítko **■▲** (8). Opětovným stiskem stejného tlačítka pak dojde k otevření dvířek kazetové přihrádky. Opatrně vyjměte kazetu z přehrávače.

Pro získání maximální kvality při poslechu audio kazet doporučujeme použití audio kazet standardu IEC 1. Pakliže zaznamenáte neobvyklou rychlost přehrávání kazety, zejména při použití kazet formátu C 120, nejedná se zpravidla o závadu na přehrávači, ale o použití nevhodného typu kazety. Zabraňte vniknutí cizích předmětů dovnitř kazetové přihrádky. Předejdete tak možnému poškození citlivé hlavy přehrávače a celého stejně tak i celého přehrávacího mechanismu.

Režim USB

Systém přehrávače podporuje použití paměťových USB nosičů (flash disk) s maximální kapacitou 64 KB. Přesto není možné vzhledem k rozmanitosti všech paměťových médií, dostupných na současném trhu, zaručit, že každé použité USB médium bude plně kompatibilní se systémem tohoto přehrávače. Použití však můžete USB paměťová zařízení verze 1.0 a 2.0 se systémem formátování FAT / FAT 32. Po připojení nekompatibilního disku se však může stát, že systém přehrávače „zamrzne“ a bude tak nezbytné provést jeho reset. Připojte paměťový USB disk do příslušného portu (12) na přehrávači. Nepoužívejte pro připojení žádné kabely nebo USB huby. Rádio nikdy nepřipojujte prostřednictvím jeho USB portu do USB portu počítače!

Přehrávání skladeb uložených na USB

Pro přechod do režimu USB použijte tlačítko FUNCTION (17). Systém automaticky spustí načítání připojeného USB média. Vyčkejte, dokud nedojde k úplnému načtení všech informací o celkovém počtu souborů a jejich struktuře na disku. V případě, že přejdete do tohoto režimu a do rádia není připojené žádné USB médium, zobrazí se na displeji indikace „No USB“.

Pro spuštění přehrávání stiskněte tlačítko PLAY / PAUSE **▶||** (21). Opětovným stiskem stejného tlačítka přehrávání pozastavíte (režim pauzy). Pro úplné ukončení přehrávání pak stiskněte tlačítko **■** STOP (16). Po ukončení přehrávání se na displeji rádia zobrazí celkový počet skladeb a alb. V režimu USB můžete používat stejné funkce jako při přehrávání CD (programování skladeb do seznamu, funkce náhodného nebo opakovaného přehrávání). Teprve po ukončení přehrávání (režim Stop) můžete odpojit USB z rádia.

Režim AUX

Systém rádia podporuje přehrávání z externích audio zdrojů (například CD přehrávač, AV receiver, iPod nebo další kompatibilní zařízení vybavené audio výstupem). Audio obsah z externího média je poté přehráván prostřednictvím reproduktorů na rádiu. Propojte externí audio zdroj a rádio pomocí vhodného audio kabelu s konektorem 3,5 mm. Použijte proto vstup AUX-IN (11) v horní části rádia. Pro přechod do režimu AUX opakovaně stiskněte tlačítko FUNCTION (17). Výstupní hlasitost můžete ovládat jak na rádiu, tak na připojeném audio zdroji. Spuštění přehrávání a navigace mezi skladbami probíhá obdobně jako v režimu CD nebo USB.



Pokyny pro čištění disků

Kompaktní disky udržujte neustále čisté. Zbavujte je proto pravidelně prachu a otisků prstů. Použijte proto pouze čistou nebo jen mírně navlhčenou utěrku. K čištění disků nikdy nepoužívejte žádné chemikálie, antistatické spreje nebo rozpouštědla jako například benzín, ředidlo nebo abrazivní prostředky. Skvrny a mastnotu můžete z disku odstranit také pomocí navlhčené kůže (jelenice), určené pro čištění oken.

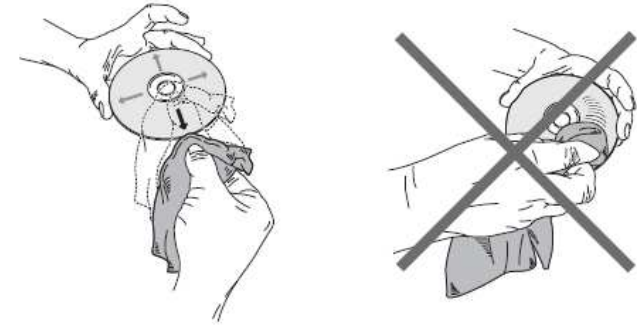

Upozornění! Disky čistěte výhradně pohybem od středu směrem k okrajům. Při čištění disků nikdy nepoužívejte krouživé pohyby! Nečistoty a rýhy na datové straně disků způsobují chyby v procesu načítání a přehrávání audio obsahu disku.

Řešení problémů

Problém	Příčina a její odstranění
Rádio nejde zapnout.	Rádio není připojené ke zdroji napájení. Připojte přívodní kabel do elektrické zásuvky, popřípadě vložte do rádia nové baterie.
Není slyšet žádný zvuk.	Upravte nastavení hlasitosti. Tlačítkem VOLUME+ zvýšte výstupní hlasitost. Přejděte do příslušného režimu. Použijte proto tlačítko FUNCTION (17) a vyberte korespondující režim.
Během poslechu je patrné rušení a šum.	V blízkosti rádia se nacházejí jiná elektronická nebo bezdrátová zařízení (například mobilní telefony nebo počítač), která způsobují rušivě interference. Rádio instalujte do dostatečné vzdálenosti od okolních zdrojů rušení.
Neobvyklá reakce systému / Zamrznutí displeje.	Během provozu rádia došlo k přetížení interních elektronických komponentů. Odpojte na chvíli rádio od zdroje napájení. Před dalším připojením rádia ke zdroji pak vyčkejte alespoň 10 sekund. Vyjměte baterie a po chvíli je znovu vložte do rádia.
Prázdný displej.	Zapněte rádio. Připojte přívodní kabel do rádia a opačný konec do síťové zásuvky.
Nepodařilo se spustit přehrávání disku. Disk během přehrávání přeskakuje mezi skladbami.	Přejděte do režimu CD. Použijte proto tlačítko FUNCTION (17). Do přehrávače je vložený nekompatibilní disk. Ujistěte se o řádném uzavření přihrádky CD a o správné poloze disku v přihrádce (strana se zápisem dat musí směřovat dolů). Disk je znečištěný nebo poškrábaný. Zbavte disk veškerých nečistot. Došlo ke kondenzaci vlhkosti uvnitř přihrádky CD. Vyjměte disk a ponechte přihrádku otevřenou alespoň po dobu 1 hodiny. Rádio používejte výhradně ve vnitřních a suchých prostorách!
Zkreslení nebo vypnutí zvuku.	Příliš vysoká hlasitost přehrávání. Snižte výstupní hlasitost. Ujistěte se o tom, že disk není znečištěný nebo poškrábaný a popřípadě použijte nový disk. Během přehrávání došlo k silnějším vibracím. Instalujte proto rádio vždy na stabilním a vodorovném povrchu.
Nelze přehrávat obsah USB disku.	Přejděte do režimu USB. Opakovaně proto stiskněte tlačítko FUNCTION (17). Do rádia není připojen žádný USB disk. Paměťové médium je zcela prázdné. Ujistěte se o dostatečně pevném a kontaktním připojení USB disku v příslušném portu na rádiu. Před použitím v rádiu musí být USB disk naformátován.

Rádiu se nepodařilo naladit žádnou stanicí.	Přepněte rádio do příslušného režimu. Pomocí tlačítka FUNCTION (17) přejděte do režimu příjmu digitálních (DAB) nebo analogových (FM) stanic. Naladte známou frekvenci. Frekvence všech stanic naleznete například na internetu.
Zvuk má velmi nízkou kvalitu nebo je rušený šumem.	V blízkosti rádia se nacházejí další elektronické nebo bezdrátové spotřebiče. Instalujte vždy rádio do dostatečné vzdálenosti od okolních zdrojů interferencí. K napájení rádia jsou použité téměř vybité baterie. Vyměňte staré baterie za nové. Upravte polohu teleskopické antény. Vytáhněte anténu do její maximální délky popřípadě vyzkoušejte anténu různě směřovat. Rádio umístěte blíže k oknu.
Na rádiu se nepodařilo naladit žádnou digitální stanicí.	Na internetu ověřte, zda je ve vaší oblasti dostatečné pokrytí digitálním signálem. Instalujte teleskopickou anténu do vertikální polohy. Vyzkoušejte naladit jinou digitální stanicí.
Nepodařilo se spustit přehrávání audio kazety.	V přehrávači není vložena žádná kazeta. Páska je na konci kazety. Přetočte kazetu na začátek nebo obraťte kazetu a spusťte přehrávání její druhé strany. Páska je v kazetě příliš uvolněná. Opatrně pásku v kazetě dotáhněte.
Přehrávání kazety se zastaví, před koncem strany.	Došlo k uvolnění pásky v kazetě. Znovu velmi opatrně dotáhněte pásku v kazetě.

Bezpečnostní předpisy, údržba a čištění

Z bezpečnostních důvodů a z důvodů registrace (CE) neprovádějte žádné zásahy do rádia. Případné opravy svěžte odbornému servisu. Nevystavujte tento výrobek přílišné vlhkosti, nenamácejte jej do vody, nevystavujte jej vibracím, otřesům a přímému slunečnímu záření. Tento výrobek a jeho příslušenství nejsou žádné dětské hračky a nepatří do rukou malých dětí! Nenechávejte volně ležet obalový materiál. Fólie z umělých hmot představují nebezpečí pro děti, neboť by je mohly spolknout.



Pokud si nebudete vědět rady, jak tento výrobek používat a v návodu nenajdete potřebné informace, spojte se s naší technickou poradnou nebo požádejte o radu kvalifikovaného odborníka.

K čištění pouzdra používejte pouze měkký, mírně vodou navlhčený hadřík. Nepoužívejte žádné prostředky na drhnutí nebo chemická rozpouštědla (ředidla barev a laků), neboť by tyto prostředky mohly poškodit displej a pouzdro rádia.

Manipulace s bateriemi a akumulátory



Nenechávejte baterie (akumulátory) volně ležet. Hrozí nebezpečí, že by je mohly spolknout děti nebo domácí zvířata! V případě spolknutí baterií vyhledejte okamžitě lékaře! Baterie (akumulátory) nepatří do rukou malých dětí! Vyteklé nebo jinak poškozené baterie mohou způsobit poleptání pokožky. V takovém případě použijte vhodné ochranné rukavice! Dejte pozor nato, že baterie nesmějí být zkratovány, odhazovány do ohně nebo nabíjeny! V takovýchto případech hrozí nebezpečí exploze! Nabíjet můžete pouze akumulátory.



Vybité baterie (již nepoužitelné akumulátory) jsou zvláštním odpadem a nepatří do domovního odpadu a musí být s nimi zacházeno tak, aby nedocházelo k poškození životního prostředí!

K těmto účelům (k jejich likvidaci) slouží speciální sběrné nádoby v prodejnách s elektrospotřebiči nebo ve sběrných surovinách!



Šetřete životní prostředí!

Varování před laserovým zářením!



Nezaměřujte laserový paprsek přímo nebo napřímo na reflexní plochy (zrcadla) či přímo do očí osob nebo zvířat. Laserové záření může způsobit neodvratitelné poškození očí. Při bezkontaktním měření teploty, pokud budou v blízkosti nějaké osoby, vypněte laser přístroje.

Recyklace



Elektronické a elektrické produkty nesmějí být vyhazovány do domovních odpadů. Likviduje odpad na konci doby životnosti výrobku přiměřeně podle platných zákonných ustanovení.

Šetřete životní prostředí! Přispějte k jeho ochraně!

Technické údaje

Provozní napětí	230 V AC, 50 Hz, 16 W
Napájení z baterií	12 V DC / 8 baterií malé mono 1,5 V
Výstupní výkon	2 x 1,5 W RMS
Podmínky provozu	vnitřní a suché prostory za teploty +5 až +35 °C 5 až 90 % relativní vlhkosti (RH)
Rozsah příjmu stanic	174 – 240 MHz DAB+ BAND III 87,5 – 108 MHz v pásmu FM
Anténa	teleskopická
Externí připojení AUX	3,5 mm
Rozhraní	USB 2.0 (FAT / FAT32) max. kapacita paměti 64 GB, max. 999 souborů max. 99 adresářů
Rozměry	340 x 160 x 233 mm
Hmotnost	cca 2,3 kg



Příklad tohoto návodu zajistila společnost Conrad Electronic Česká republika, s. r. o.

Všechna práva vyhrazena. Jakékoliv druhy kopii tohoto návodu, jako např. fotokopie, jsou předmětem souhlasu společnosti Conrad Electronic Česká republika, s. r. o. Návod k použití odpovídá technickému stavu při tisku! **Změny vyhrazeny!**

© Copyright Conrad Electronic Česká republika, s. r. o.

REI/12/2017