

MUSE

M-185 CDB



DAB+/FM DUÁLNY RÁDIOBUDÍK

DAB+/FM DUÁLNY RÁDIOBUDÍK

SK Návod na obsluhu

CZ Návod k obsluze

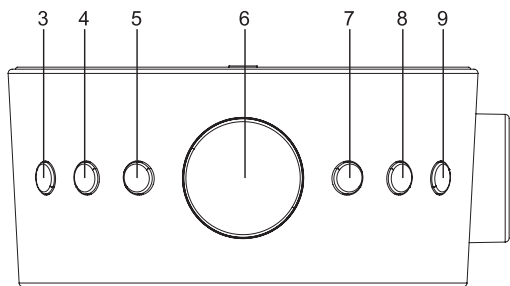
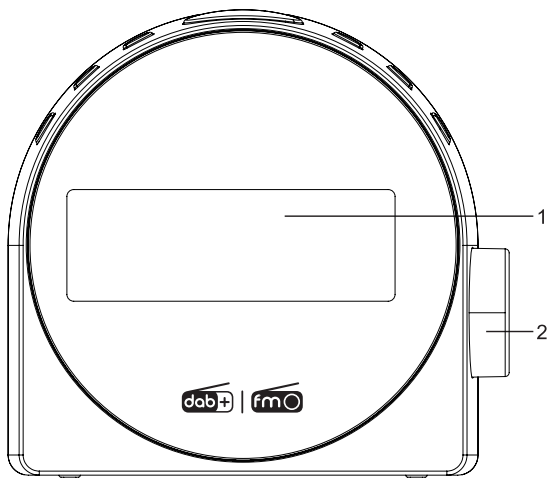

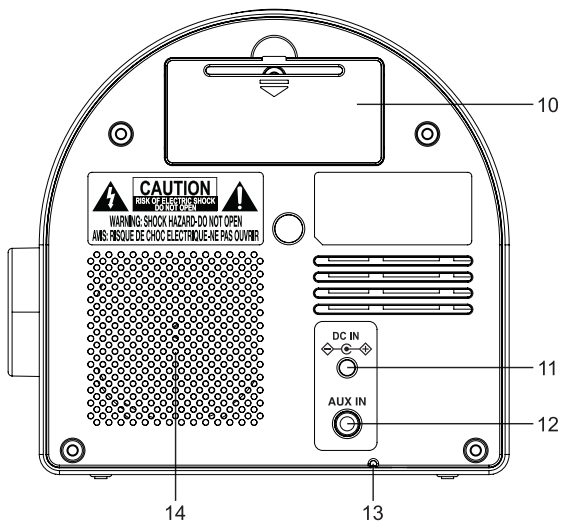

Pred použitím zariadenia si pozorne prečítajte návod na obsluhu.

ROZMIESTNENIE A POPIS OVLÁDACÍCH PRVKOV

1. LCD displej
2. Ovládač ◀◀ **SET** ▶▶: Ladenie; nastavenie hore/dole
Tlačidlo **SELECT**: Potvrdenie voľby/nastavení
3. /SOURCE: Zapnutie/vypnutie zariadenia; Voľba funkčného režimu: DAB, FM, AUX.
4. : Zníženie hlasitosti
: Budík 1
5. : Zvýšenie hlasitosti
: Budík 2
6. : Stmievanie intenzity osvetlenia displeja
SNOOZE: Intervalové opakovanie budíka
: Zaspávanie s rádiom
7. Tlačidlo **INFO**: Zobrazenie informácií o nastavení
Tlačidlo **MENU**: Sprístupnenie hlavného menu; Nastavenie času a dátumu
8. Tlačidlo **SCAN**: Automatické vyhľadávanie; automatická predvoľba
9. Tlačidlo **PRESET**: Ukladanie rozhlasových staníc
10. Batériový priestor
11. DC IN konektor
12. AUX IN konektor
13. Káblová anténa
14. Reproduktor

NAPÁJANIE ELEKTRICKOU ENERGIU

SIEŤOVÝ ADAPTÉR

Dodávaný sieťový adaptér je vhodný pre použitie v elektrickej sieti s hodnotami 100 - 240 V ~ 50/60 Hz a mal by byť pripojený k zdroju napájania v rámci týchto parametrov.

Upozornenia:

- Sieťový adaptér dodávaný s týmto zariadením je určený len pre toto zariadenie. Nepoužívajte ho s iným zariadením.
- Vypnite zariadenie pred odpojením sieťového adaptéra od zariadenia, aby ste sa vyhli poškodeniu zariadenia.
- Ak nebudete používať zariadenie dlhší čas, odpojte sieťový adaptér od elektrickej zásuvky.
- Zariadenie používajte v blízkosti ľahko dostupnej elektrickej zásuvky. Ak sa vyskytne nejaká porucha, ihneď odpojte zástrčku od elektrickej zásuvky.
- Sieťový adaptér slúži ako odpájacia jednotka. Mal by byť ľahko dostupný a nemal by byť zablokovaný v priebehu plánovaného používania. Ak chcete zariadenie úplne odpojiť od zdroja napájania, mali by ste úplne odpojiť sieťový adaptér od elektrickej zásuvky.
- Nikdy nepoužívajte poškodený sieťový adaptér, veďte napájací kábel bezpečným spôsobom a uistite sa, či napájací kábel nie je zachytený alebo pricviknutý. Ak je napájací kábel poškodený, požiadajte o výmenu kvalifikovaného servisného zamestnanca.

ZÁLOŽNÝ SYSTÉM:

DC: 2 x 1,5 V, batéria typu AAA/R03/UM4 (nie je súčasťou balenia) pre zálohovanie.

Pre optimálny výkon sa odporúčajú alkalické batérie. Tieto batérie sa musia vymeniť každých šesť mesiacov.

Vložte batérie do ich priestoru pre batérie. Používajte len tú veľkosť a typ batérií, ktoré sú určené výrobcom. Dbajte na polaritu znázornenú batérovom priestore. Nesprávna polarita môže spôsobiť poškodenie zariadenia. Ak sa jednotka zariadenie dlhší čas používať, vyberte z neho batérie, aby ste predišli ich vytečeniu. Nekombinujte rôzne typy batérií alebo staré batérie s novými. UPOZORNENIE: Ak je batéria vložená nesprávne, hrozí nebezpečenstvo výbuchu. Batériu vymieňajte len za rovnakú alebo batériu ekvivalentného typu.

Všetky nastavenia sa ukladajú do pamäte. Avšak, čas hodín by mohol príležitostne potrebovať opätovné nastavenie.

ZAPNUTIE/VYPNUTIE ZARIADENIA

V pohotovostnom režime, stlačením tlačidla  zapnete zariadenie. Stlačením a podržaním tohto tlačidla zariadenie vypnete.

VOĽBA FUNKCIE

Keď je zariadenie zapnuté, opakovaným stláčaním tlačidla **SOURCE** zvolíte požadovaný režim: DAB, FM alebo AUX.

NASTAVENIE ČASU A DÁTUMU

Pri prvom počúvaní DAB/DAB+ rádia sa čas a dátum zariadenia automaticky synchronizujú s vysielaním DAB služby, čo je v súlade s letným časom, preto nie je potrebné manuálne nastavovať čas a dátum.

Ak chcete nastaviť čas a dátum manuálne, zapnite rádio a postupujte podľa nasledujúcich pokynov:

1. V pohotovostnom režime stlačte a podržte tlačidlo **MENU** na sprístupnenie režimu nastavení. Na displeji sa zobrazí „TIME CLOCK (Čas hodín)“. Stlačením ovládača **SET/SELECT** spustíte nastavenie. Začnú blikať číslice hodín. Otáčaním ovládača **SET/SELECT** nastavte hodinu a stlačte **SET/SELECT** na potvrdenie voľby. Následne začnú blikať číslice minút. Otáčaním ovládača **SET/SELECT** nastavte minúty a stlačte **SET/SELECT** na potvrdenie voľby.

2. Otáčaním ovládača **SET/SELECT** zvolíte „SET DATE (Nastaviť dátum)“ a stlačíte **SET/SELECT** na potvrdenie voľby. Pomocou ovládača **SET/SELECT** nastavíte dátum (DD-MM-YY) (Otáčaním ovládača **SET/SELECT** upravíte nastavenie; stlačením ovládača **SET/SELECT** potvrdíte voľbu.)
3. Otáčaním ovládača **SET/SELECT** zvolíte <SET 12/24> a stlačíte **SET/SELECT** na potvrdenie voľby. Otáčaním ovládača **SET/SELECT** zvolíte „24 HOUR (24-hodinové zobrazenie)“ alebo „12 HOUR (12-hodinové zobrazenie)“ potom stlačíte **SET/SELECT** na potvrdenie voľby.

AUTO UPDATE: (Automatická aktualizácia): Automatická aktualizácia času z DAB signálu, FM signálu, ANY (DAB alebo FM signálu) alebo žiadna automatická aktualizácia.

Poznámka:

Pri vykonávaní nastavenia v menu, stlačte tlačidlo **MENU** pre návrat späť k predchádzajúcemu kroku.

POČÚVANIE DAB/DAB+ RÁDIA

Pri zapnutom zariadení, opakovaným stláčaním tlačidla **SOURCE** zvolíte režim DAB.

Pri prvom použití rádia alebo ak je zoznam staníc prázdny, rádio automaticky vykoná úplné vyhľadávanie, aby zistilo, ktoré stanice sú k dispozícii. Na displeji sa zobrazí „SCANNING.....“. Zobrazí sa priebeh snímania a tiež sa zobrazuje počet staníc nájdených v priebehu snímania.

Po dokončení vyhľadávania vyberie zariadenie prvú dostupnú stanicu a začne automaticky prehrávať. Stanice budú uvedené v číselnom a potom multiplexovom poradí.

Ak je DAB príjem prostredníctvom DAB automatického ladenia slabý, vyskúšajte manuálne ladenie. Postupujte podľa časti „MANUAL TUNE (Manuálne ladenie)“.

- Z času na čas môžu byť k dispozícii nové stanice.
- Stanice sú vypnuté alebo ich už nie je možné prijať (v zozname staníc sú neplatné stanice označené pred ich menom otáznikom).
- Ak príjem nebol pri pôvodnom snímaní dobrý (napríklad anténa nebola hore), môže to mať za následok prázdny alebo neúplný zoznam dostupných staníc.
- Ak máte slabý príjem niektorých staníc, ktoré spôsobujú prerušenie zvuku, môžete uviesť zoznam iba staníc s dobrou intenzitou signálu.

Ak chcete vykonať úplné snímanie, stlačte a podržte tlačidlo **SCAN**.

Alebo stlačením a podržaním tlačidla **MENU** otvorte menu nastavení, otáčaním ovládača **SET/SELECT** zvolíte možnosť <STATION (Stanica)> a stlačíte **SET/SELECT** na potvrdenie voľby. Otáčaním **SET/SELECT** zvolíte <FULL SCAN (Úplné snímanie)> a stlačením **SET/SELECT** spustíte snímanie.

Po dokončení vyhľadávania sa rádio vráti a prehrá predtým zvolenú stanicu alebo prvú stanicu zo zoznamu staníc. Otáčaním ovládača **SET/SELECT** zvolíte požadovanú stanicu.

Keď sa zobrazí požadovaná stanica, stlačte tlačidlo **SET/SELECT** na potvrdenie voľby. Alebo požadovaná stanica sa potvrdí automaticky po uplynutí niekoľkých sekúnd, ak nie je vykonaná žiadna ďalšia operácia. Kým rádio naladí zvolenú stanicu, bude to chvíľu trvať.

Poznámka:

- Ak nenájdete žiadne vysielanie pomocou DAB/DAB+ snímania, na displeji sa zobrazí „NO DAB (Žiadna DAB stanica)“.
- Ak chcete dosiahnuť lepší príjem, roziahnite káblovú anténu alebo znova vykonajte úplné snímanie na inom mieste.
- V priebehu vyhľadávania sa úroveň zvuku automaticky stlmí.

POČÚVANIE FM RÁDIA

V režime FM rádia, otáčajte ovládačom **SET/SELECT** na vykonanie manuálneho ladenia. Jedenkrát stlačte tlačidlo **SCAN** na vykonanie automatického vyhľadávania.

Poznámka: Ak chcete dosiahnuť lepší príjem, roziahnite káblovú anténu.

PREDVOĽBY STANÍC

Toto zariadenie dokáže manuálne uložiť 10 FM a 10 DAB/DAB+ staníc. Zatiaľ čo automaticky dokáže uložiť 10 FM a 200 DAB/DAB+ staníc.

MANUÁLNE UKLADANIE

1. Opakovaným stláčaním tlačidla **SOURCE** zvolíte FM alebo DAB režim.
2. Zvolíte rozhlasovú stanicu.
3. Stlačením a podržaním tlačidla **PRESET** vstúpte do režimu ukladania predvoľieb.
4. Otáčaním ovládača **SET/SELECT** zvolíte kanál predvoľby.

Poznámka: Ak zvolíte stanicu, ktorá nebola pridelená, zobrazí sa „EMPTY (Prázdna)“. Ak bola stanica predtým pridelená, zobrazí sa frekvencia.

5. Stlačením **SET/SELECT** uložíte predvoľbu. Na displeji sa zobrazí „STORED (Uložené)“.
6. Opakovaním krokov 1 - 5 uložte ďalšie stanice.

AUTOMATICKE UKLADANIE

Na niekoľko sekúnd stlačte a podržte **SCAN**. Zariadenie automaticky uloží prvých 10 FM staníc alebo 200 DAB/DAB+ staníc. Ak sa uloží na kanál, ktorý bol už vopred nastavený, predchádzajúca stanica sa automaticky vymaže a nahradí novou stanicou.

POČÚVANIE PREDVOLIEB STANÍC

1. Stlačením tlačidla **SOURCE** zvolíte FM alebo DAB režim.
2. Jedenkrát stlačte tlačidlo **PRESET** na sprístupnenie režimu vyvolania predvolieb. Otáčaním ovládača **SET/SELECT** zvolíte požadovanú stanicu.
3. Stlačením **SET/SELECT** potvrdíte svoju voľbu, alebo predvoľba stanice bude potvrdená automaticky po uplynutí niekoľkých sekúnd, ak nie je vykonaná žiadna ďalšia operácia.
4. Stlačením tlačidla **→** alebo **↔** upravte úroveň zvuku.

NASTAVENIE BUDÍKA A REŽIMU BUDÍKA

1. V pohotovostnom režime, stlačte jedenkrát tlačidlo **⏰** a na displeji sa zobrazí „ALARM 1“, potom stlačte **SET/SELECT** na potvrdenie voľby, otočením ovládača **SET/SELECT** zvolíte <ON (Zap.)> a stlačte **SET/SELECT** na potvrdenie voľby. Číslice hodiny začnú blikať, otáčaním **SET/SELECT** nastavte hodinu, potom stlačte **SET/SELECT** na potvrdenie voľby. Číslice minút začnú blikať, otáčaním **SET/SELECT** nastavte minúty a stlačte **SET/SELECT** na potvrdenie voľby.

Poznámka: V 12-hodinovom formáte hodín nezabudnite na správne nastavenie indikátora AM/PM.

2. Otáčaním **SET/SELECT** zvolíte požadované možnosti opakovania budíka: „DAILY (Denne)“, „ONCE (Raz)“, „WEEKDAYS (Cez týždeň)“ a „WEEKENDS (Cez víkend)“. Stlačte tlačidlo **SET/SELECT** na potvrdenie voľby.

DAILY: Budík bude znieť každý deň.

ONCE: Budík bude znieť len jedenkrát.

WEEKDAYS: Budík bude znieť len cez týždeň. (Pondelok až Piatok)

WEEKENDS: Budík bude znieť len cez víkend. (Sobota a Nedeľa)

3. Otáčaním **SET/SELECT** zvolíte zdroj budenia: DAB, FM alebo BUZZER. Stlačte tlačidlo **SET/SELECT** na potvrdenie voľby.
4. Otáčaním **SET/SELECT** nastavte hlasitosť budíka a stlačte tlačidlo **SET/SELECT** na potvrdenie voľby. Na niekoľko sekúnd sa zobrazí „SAVED“.

🔊: Budenie pomocou FM, DAB

⏰: Budenie bzučiakom

Poznámka:

- Rovnaký postup platí aj pre budík 2 s pomocou tlačidla **⏰**.
- Ak je zdrojom budenia FM alebo DAB, zvolíte požadovanú stanicu v režime FM alebo DAB a potom vypnite rádio pred dosiahnutím času budíka. Informácie o voľbe stanice nájdete v častiach „Počúvanie DAB/DAB+ rádia“ a „Počúvanie FM rádia“.
- Ak nie je nastavený čas alebo zlyhala aktualizácia pomocou rozhlasového signálu, pri pokuse o nastavenie budíka sa zobrazí „NO SAVED (neuložené)“. Budík je možné nastaviť až po nastavení času.

Zastavenie budíka

1 - Opakovanie budenia

Stlačte tlačidlo **SNOOZE**. Budík sa zastaví a bude znieť opäť po uplynutí 9 minút.

2 - Zastavenie budíka

Stlačením tlačidla **⏸/⏸** alebo **⏸** zastavte budík.

Poznámka:

- Pri nastavení „DAILY (Denne)“, bude znieť budík znova ďalší deň v rovnakom čase.
- Pri nastavení „ONCE (Raz)“, nebude znieť budík znova. Indikátor budíka zhasne.
- Pri nastavení „WEEKDAYS (Cez týždeň)“, bude znieť budík znova ďalší deň cez týždeň (pondelok až piatok) v rovnakom čase.
- Pri nastavení „WEEKENDS (Cez víkend)“, bude znieť budík znova nasledujúcu sobotu alebo nedeľu v rovnakom čase.

3 - Zrušenie budíka

V pohotovostnom režime, stlačte tlačidlo **⏸** a na displeji sa zobrazí „ALARM 1“, potom stlačením **SET/SELECT** potvrdíte nastavenie. Otáčaním ovládača **SET/SELECT** zvolíte možnosť <OFF (Vyp.)> a stlačte tlačidlo **SET/SELECT** na potvrdenie trvalého zrušenia budíka 1. Indikátor **⏸** alebo **🔊** zhasne.

Poznámka: Rovnaký postup platí aj pre budík 2 s pomocou tlačidla **⏸**.

FUNKCIA SPÁNKU

Keď je zariadenie zapnuté, stlačením tlačidla **⏸** prejdite do režimu spánku, rozsvieti sa indikátor SLEEP. Opakovaným stláčaním tlačidla **⏸** zvolíte 05-15-30-60-90 minút počívania. Zariadenie sa automaticky vypne po uplynutí nastaveného času. Ak chcete funkciu spánku zrušiť, opakovane stláčajte tlačidlo **⏸** dovtedy, pokiaľ sa nezobrazí možnosť „OFF (Vyp.)“ a indikátor SLEEP zhasne.

STMAVENIE DISPLEJA

V pohotovostnom režime zvolte opakovaným stláčaním tlačidla **DIMMER** jas displeja: vysoký, nízky alebo vypnutý.

PRIPOJENIE PRÍDAVNÉHO ZDROJA

1. Pripojte svoj prídavný zdroj (napr. mp3 prehrávač) ku konektoru **AUX IN** na zariadení (kábel je súčasťou balenia).
2. Opakovaným stláčaním tlačidla **SOURCE** na zariadení zvolte režim AUX IN. Na displeji sa zobrazí „AUX IN“.
3. Spustite prehrávanie na svojom prídavnom zdroji.

4. Upravte hlasitosť na požadovanú úroveň.
5. Ak chcete zastaviť prehrávanie, odpojte svoj prídavný zdroj od konektora **AUX IN**.

ZOBRAZENIE VIACERÝCH INFORMÁCIÍ

Opakovaným stláčaním tlačidla **INFO** zobrazíte určité nastavenia zariadenia (napr. čas, dátum) alebo dostupné informácie (napr. rádio text, názov) pre vami počúvanú stanicu.

MENU NASTAVENÍ

1. Pri zapnutom zariadení stlačte a podržte tlačidlo **MENU** na otvorenie menu nastavení.
2. Otáčaním ovládača **SET/SELECT** zvolte možnosť a/alebo upravte nastavenia, potom stlačte tlačidlo **SET/SELECT** na potvrdenie voľby.

Režim FM: SCAN/SYSTEM

Režim DAB: STATION SCAN/SYSTEM

Režim AUX IN: TIME SETUP/FACTORY RESET/SW VERSION

Menu nastavenia DAB

* **STATION SCAN (Vyhľadávanie staníc)**

** **FULL SCAN (Úplné vyhľadávanie)**

Táto funkcia vám umožňuje automaticky vyhľadávať a vytvoriť zoznam prijateľných DAB/DAB+ vysielaní.

** **MANUAL TUNE (Manuálne ladenie)**

Ak je DAB príjem prostredníctvom DAB automatického ladenia slabý, vyskúšajte manuálne ladenie.

Zvoľte „MANUAL TUNE (Manuálne ladenie)“ v menu nastavení a stlačte **SET/SELECT** na potvrdenie. Otáčaním ovládača **SET/SELECT** zvolte požadovanú frekvenciu a stlačte **SET/SELECT** na naladenie stanice pre zvolenú frekvenciu. Na displeji sa zobrazí živá indikácia intenzity prijatého signálu na zvolenej frekvencii.

* **SYSTEM (Systémové nastavenia)**

Voľba možností systémových nastavení: TIME SETUP, DRC, PRUNE, STATION ORDER, FACTORY RESET, SW VERSION.

** **TIME SETUP (Nastavenie času)**

Môžete upraviť nastavenie času a dátumu. Pozrite si časť „NASTAVENIE ČASU A DÁTUMU“.

**** FACTORY RESET (Obnovenie výrobných nastavení)**

Ak chcete vymazať všetky používateľom určené nastavenia.

**** SW VERSION (Verzia softvéru)**

Služi na zobrazenie aktuálnej verzie softvéru.

**** PRUNE (Odstránenie staníc, ktoré sú uvedené v zozname ale nie sú dostupné)**

Odstránenie staníc, ktoré sú uvedené v zozname ale nie sú dostupné. Táto funkcia dokáže odstrániť všetky neplatné stanice uvedené v zozname staníc s „?“ pred názvom stanice.

**** DRC (Kompresia dynamického rozsahu)**

DRC umožňuje jednoduchšie počutie tichších zvukov, ak je toto zariadenie používané v hlučnom prostredí. Stláčaním tlačidla ◀◀/▶▶ zvolíte požadovanú úroveň DRC: „VYP.“, „NÍZKA“, „VYSOKÁ“

- DRC vyp. - bez kompresie. Toto je počiatkové nastavenie.
- DRC nízka - stredná kompresia.
- DRC vysoká - maximálna kompresia.

Poznámka:

- Funkcia DRC je účinná len pri kompresii dynamického rozsahu vysielania.
- Keď nastavíte úroveň DRC, hlasitosť budete počuť oveľa hlasnejšie.

Otáčaním ovládača **SET/SELECT** zvolíte „No (Nie)“ alebo „Yes (Áno)“, potom stlačte tlačidlo **SET/SELECT** na potvrdenie voľby alebo zrušte odstránenie všetkých neplatných staníc.

**** STATION ORDER (Poradie staníc)**

Zoznam vyhľadávaných staníc z možnosti MULTIPLEX, ALPHANUMERIC or ACTIVE.

- MULTIPLEX: Stanice budú uvedené náhodne.
- ALPHANUMERIC: Stanice budú uvedené v číselnom a potom abecednom poradí. Toto je predvolené nastavenie.
- ACTIVE: Stanice budú uvedené podľa silného a slabého príjmu.

Menu nastavenia FM

*** SCAN (Nastavenie vyhľadávania)**

DX: Ak zvolíte možnosť „DX“, môžu byť prijímané vzdialené ako aj miestne stanice.

LOCAL: Ak zvolíte možnosť „LOCAL“, môžu byť prijímané len miestne stanice.

*** SYSTEM (SYSTÉMOVÉ NASTAVENIE)**

Postupujte podľa režimu systémového nastavenia DAB.

TECHNICKÉ ÚDAJE

NAPÁJANIE ELEKTRICKOU ENERGIU: DC 5 V \equiv 1 A

ROZHLASOVÁ FREKVENCIA:

FM: 87,5 - 108 MHz

DAB/DAB+: 174,928 - 239,200 MHz

Právo na zmenu technických údajov je vyhradené bez predchádzajúceho upozornenia.

Spoločnosť NEW ONE S.A.S týmto vyhlasuje, že tento MUSE M-185 DBT je v súlade so základnými požiadavkami a ďalšími príslušnými ustanoveniami smernice 2014/53/EÚ. Vyhlásenie o zhode môžete nájsť na adrese www.muse-europe.com

DÔLEŽITÉ BEZPEČNOSTNÉ POKYNY



UPOZORNENIE: Na zníženie rizika zasiahnutia elektrickým prúdom neskladajte kryt ani zadný panel. Vo vnútri sa nenachádzajú časti, ktoré môžete sami opraviť. Všetky opravy prenechajte kvalifikovanému servisnému technikovi.



Blesk v trojuholníku upozorňuje používateľa na „nebezpečné napätie“ vo vnútri zariadenia.



Výkričník v trojuholníku upozorňuje používateľa na dôležité pokyny týkajúce sa zariadenia.

Značka s upozornením sa nachádza na zadnom paneli zariadenia.

VAROVANIE: ABY STE ZABRÁNILI POŽIARU ALEBO ÚRAZU ELEKTRICKÝM PRÚDOM, NEVYSTAVUJTE TOTO ZARIADENIE DAŽĎU ANI VLHKOSTI.

DÔLEŽITÉ

- Zariadenie používajte v miernom klimatickom pásme.
- Typový štítok sa nachádza na zadnej strane zariadenia.
- Zaisťte minimálnu vzdialenosť 5 cm okolo zariadenia, na zaistenie dostatočného vetrania.
- Uistite sa, či nie sú vetracie otvory blokované predmetmi ako sú noviny, obrusy, záclony, atď.
- Na zariadenie nesmú byť položené žiadne zdroje otvoreného ohňa, ako sú napríklad zapálené sviečky.

- Zariadenie nesmie byť vystavené kvapkaniu alebo špliechaniu tekutín.
- Neumiestňujte na zariadenie predmety naplnené tekutinami, ako sú napríklad vázy.
- Nehádzzte batérie do ohňa! Pri likvidácii použitých batérií berte ohľad na životné prostredie.
- Batérie by nemali byť vystavené nadmernému teplu, ako je napríklad slnečné žiarenie, oheň alebo iný podobný zdroj tepla.
- Sieťový adaptér slúži ako odpájacie zariadenie. Ak chcete zariadenie úplne odpojiť od zdroja napájania, odpojte zástrčku zariadenia od elektrickej zásuvky. Zástrčka nesmie byť blokováná a mala by by zostať ľahko použiteľná v priebehu používania.
- Normálna funkcia produktu môže byť narušená silným elektromagnetickým rušením. Ak je to tak, jednoducho resetujte produkt a pokračujte v normálnej prevádzke podľa pokynov v návode. Ak sa funkcia nedá obnoviť, použite výrobok na inom mieste.



Ak budete kedykoľvek v budúcnosti likvidovať tento výrobok, dbajte na to, že opotrebované elektrické výrobky by nemali byť likvidované spolu s domovým odpadom. Recyklujte ich v zariadeniach na to určených.

Ohľadom poradenstva o recyklácii kontaktujte miestny úrad alebo obchod, kde ste výrobok zakúpili. (Smernica o odpade z elektrických a elektronických zariadení).



Dovozca a distribútor
 SK Store, s.r.o.
 Priemyselná 5/C
 917 01 Trnava
www.skstoreshop.sk
 e-mail: obchod@skstore.sk

Informácie o likvidácii opotrebovaného elektrického zariadenia (súkromné domácnosti)



Tento symbol na produktoch a/alebo na priložených dokumentoch znamená, že sa pri likvidácii nesmú elektrické a elektronické zariadenia miešať so všeobecným domácim odpadom.

V záujme správneho obhospodarovania, obnovy a recyklácie odveďte, prosím, tieto produkty na určené zberné miesta, kde budú prijaté bez poplatku. V niektorých krajinách je možné tieto produkty vrátiť priamo miestnemu maloobchodu v prípade, ak si objednáte podobný nový výrobok.

Správna likvidácia týchto produktov pomôže ušetriť hodnotné zdroje a zabrániť možným negatívnym vplyvom na ľudské zdravie a prostredie, ktoré môžu inak vzniknúť v dôsledku nesprávneho zaobchádzania s odpadom. Bližšie informácie o najbližšom zbernom mieste získate na miestnom úrade.

V prípade nesprávnej likvidácie odpadu môžu byť uplatnené pokuty v súlade s platnou legislatívou.

Pre právnické osoby v Európskej únii

Ak potrebujete zlikvidovať opotrebované elektrické a elektronické zariadenia, bližšie informácie získate od svojho miestneho predajcu alebo dodávateľa.

Informácie o likvidácii v krajinách mimo Európskej únie

Tento symbol je platný len v Európskej únii.



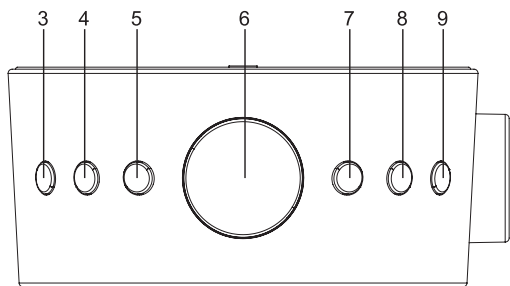
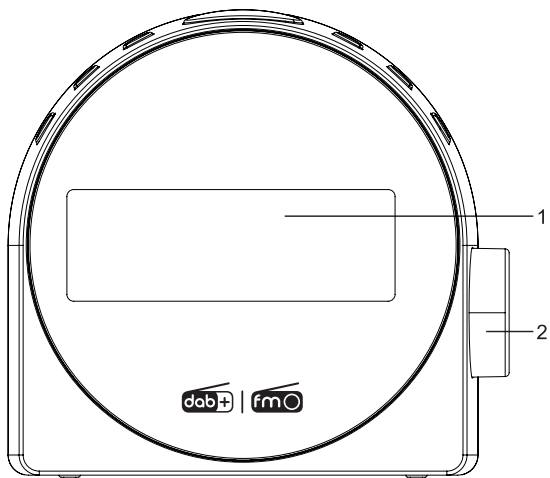

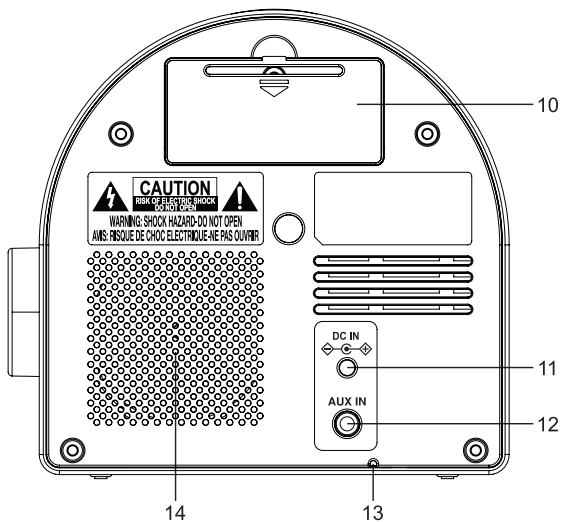

Ak si želáte zlikvidovať toto zariadenie, obráťte sa na miestny úrad alebo predajcu a poinformujte sa o správnom spôsobe likvidácie tohto typu odpadu.





Před použitím přístroje si pečlivě přečtěte návod k obsluze.

ROZMÍSTĚNÍ A POPIS OVLÁDACÍCH PRVKŮ

1. LCD displej
2. Ovladač ◀◀ **SET** ▶▶: Ladění; nastavení nahoru/dolů
Tlačítko **SELECT**: Potvrzení volby/nastavení
3. /SOURCE: Zapnutí/vypnutí zařízení; Volba funkčního režimu: DAB, FM, AUX.
4. : Snížení hlasitosti
: Budík 1
5. +: Zvýšení hlasitosti
: Budík 2
6. : Stmívání intenzity osvětlení displeje
SNOOZE: Intervalové opakování budíku
: Usínání s rádiem
7. Tlačítko **INFO**: Zobrazení informací o nastavení
Tlačítko **MENU**: Zpřístupnění hlavního menu; Nastavení času a data
8. Tlačítko **SCAN**: Automatické vyhledávání; automatická předvolba
9. Tlačítko **PRESET**: Ukládání rozhlasových stanic
10. Bateriový prostor
11. DC IN konektor
12. AUX IN konektor
13. Kabelová anténa
14. Reproduktor

NAPÁJENÍ ELEKTRICKOU ENERGIÍ

SÍŤOVÝ ADAPTÉR

Dodávaný síťový adaptér je vhodný pro použití v elektrické síti s hodnotami 100 - 240 V ~ 50/60 Hz a měl by být připojen ke zdroji napájení v rámci těchto parametrů.

Upozornění:

- Síťový adaptér dodávaný s tímto zařízením je určen pouze pro toto zařízení. Nepoužívejte ho s jiným zařízením.
- Vypněte zařízení před odpojením síťového adaptéru od zařízení, abyste se vyhnuli poškození zařízení.
- Pokud nebudete používat zařízení delší dobu, odpojte síťový adaptér od elektrické zásuvky.
- Zařízení používejte v blízkosti snadno přístupné elektrické zásuvky. Pokud se vyskytne nějaká porucha, ihned odpojte zástrčku od elektrické zásuvky.
- Síťový adaptér slouží jako odpojovací jednotka. Měl by být snadno dostupný a neměl by být zablokován během plánovaného používání. Chcete-li zařízení zcela odpojit od zdroje napájení, měli byste zcela odpojit síťový adaptér od elektrické zásuvky.
- Nikdy nepoužívejte poškozený síťový adaptér, veďte napájecí kabel bezpečným způsobem a ujistěte se, zda napájecí kabel není zachycen nebo skřípnut. Pokud je napájecí kabel poškozený, požádejte o výměnu kvalifikovaného servisního zaměstnance.

ZÁLOŽNÍ SYSTÉM:

DC: 2 x 1,5 V, baterie typu AAA/R03/UM4 (není součástí balení) pro zálohování.

Pro optimální výkon se doporučují alkalické baterie. Tyto baterie se musí vyměnit každých šest měsíců.

Vložte baterie do jejich prostoru pro baterie. Používejte jen tu velikost a typ baterií, které jsou určeny výrobcem. Dbejte na polaritu znázorněnou bateriovém prostoru. Nesprávná polarita může způsobit poškození zařízení. Pokud se jednotka zařízení nebude delší dobu používat, vyjměte z baterie, abyste předešli jejich vytečení. Nekombinujte různé typy baterií nebo staré baterie s novými. UPOZORNĚNÍ: Pokud je baterie vložena nesprávně, hrozí nebezpečí výbuchu. Baterii vyměňujte pouze za stejnou nebo baterii ekvivalentního typu.

Všechna nastavení se ukládají do paměti. Nicméně, čas hodin by mohl příležitostně potřebovat opětovné nastavení.

ZAPNUTÍ/VYPNUTÍ ZAŘÍZENÍ

V pohotovostním režimu, stisknutím tlačítka  zapnete zařízení. Přidržením tohoto tlačítka zařízení vypnete.

VOLBA FUNKCE

Když je zařízení zapnuté, opakovaným stisknutím tlačítka **SOURCE** zvolíte požadovaný režim: DAB, FM nebo AUX.

NASTAVENÍ ČASU A DATA

Při prvním poslechu DAB/DAB+ rádia se čas a datum zařízení automaticky synchronizují s vysíláním DAB služby, což je v souladu s letním časem, proto není třeba manuálně nastavovat čas a datum.

Chcete-li nastavit čas a datum manuálně, zapněte rádio a postupujte podle následujících pokynů:

1. V pohotovostním režimu stiskněte a podržte tlačítko **MENU** na zpřístupnění režimu nastavení. Na displeji se zobrazí „TIME CLOCK (Čas hodin)“. Stisknutím ovladače **SET/SELECT** spustíte nastavení. Začnou blikat číslice hodin. Otáčením ovladače **SET/SELECT** nastavte hodinu a stiskněte **SET/SELECT** na potvrzení volby. Následně začnou blikat číslice minut. Otáčením ovladače **SET/SELECT** nastavte minuty a stiskněte **SET/SELECT** na potvrzení volby.

2. Otáčením ovladače **SET/SELECT** zvolte „SET DATE (Nastavit datum)“ a stiskněte **SET/SELECT** na potvrzení volby. Pomocí ovladače **SET/SELECT** nastavte datum (DD-MM-YY) (Otáčením ovladače **SET/SELECT** upravte nastavení; stlačením ovladače **SET/SELECT** potvrďte volbu.)
3. Otáčením ovladače **SET/SELECT** zvolte <SET 12/24> a stiskněte **SET/SELECT** na potvrzení volby. Otáčením ovladače **SET/SELECT** zvolte „24 HOUR (24hodinové zobrazení)“ nebo „12 HOUR (12hodinové zobrazení)“ potom stiskněte **SET/SELECT** na potvrzení volby.

AUTO UPDATE: (Automatická aktualizace): Automatická aktualizace času z DAB signálu, FM signálu, ANY (DAB nebo FM signálu) nebo žádná automatická aktualizace.

Poznámka:

Při provádění nastavení v menu, stiskněte tlačítko **MENU** pro návrat zpět k předchozímu kroku.

POSLECH DAB/DAB+ RÁDIA

Při zapnutém zařízení, opakovaným stisknutím tlačítka **SOURCE** zvolte režim DAB.

Při prvním použití rádia nebo pokud je seznam stanic prázdný, rádio automaticky provede úplné vyhledávání, aby zjistilo, které stanice jsou k dispozici. Na displeji se zobrazí „SCANNING.....“. Zobrazí se průběh snímání a také se zobrazuje počet stanic nalezených v průběhu snímání.

Po dokončení vyhledávání vybere zařízení první dostupnou stanici a začne automaticky přehrávat. Stanice budou uvedeny v číselném a pak multiplexovém pořadí.

Pokud je DAB příjem prostřednictvím DAB automatického ladění slabý, vyzkoušejte manuální ladění. Postupujte podle části „MANUAL TUNE (Manuální ladění)“.

- Čas od času mohou být k dispozici nové stanice.
- Stanice jsou vypnuty nebo je již nelze přijmout (v seznamu stanic jsou neplatné stanice označeny před jejich jménem otazníkem).
- Pokud příjem nebyl při původním snímání dobrý (například anténa nebyla nahoře), může to mít za následek prázdný nebo neúplný seznam dostupných stanic.
- Pokud máte slabý příjem některých stanic, které způsobují přerušování zvuku, můžete uvést seznam pouze stanic s dobrou intenzitou signálu.

Chcete-li provést úplné snímání, stiskněte a podržte tlačítko **SCAN**.

Nebo stisknutím a podržením tlačítka **MENU** otevřete menu nastavení, otáčením ovladače **SET/SELECT** zvolte možnost <STATION (Stanice)> a stiskněte **SET/SELECT** na potvrzení volby. Otáčením **SET/SELECT** zvolte <FULL SCAN (Úplné snímání)> a stisknutím **SET/SELECT** spustíte snímání.

Po dokončení vyhledávání se rádio vrátí a přehraje dříve zvolenou stanici nebo první stanici ze seznamu stanic. Otáčením ovladače **SET/SELECT** zvolte požadovanou stanici.

Jakmile se zobrazí požadovaná stanice, stiskněte tlačítko **SET/SELECT** na potvrzení volby. Nebo požadovaná stanice se potvrdí automaticky po uplynutí několika sekund, pokud není provedena žádná další operace. Než rádio naladí zvolenou stanici, bude to chvíli trvat.

Poznámka:

- Pokud nenajdete žádné vysílání pomocí DAB/DAB+ snímání, na displeji se zobrazí „NO DAB (Žádná DAB stanice)“.
- Pokud chcete dosáhnout lepšího příjmu, roztáhněte kabelovou anténu nebo znovu proveďte úplné snímání na jiném místě.
- V průběhu vyhledávání se úroveň zvuku automaticky ztlumí.

POSLECH FM RÁDIA

V režimu FM rádia, otáčejte ovladačem **SET/SELECT** k provedení manuálního ladění. Jedenkrát stiskněte tlačítko **SCAN** na provedení automatického vyhledávání.

Poznámka: Chcete-li dosáhnout lepšího příjmu, roztáhněte kabelovou anténu.

PŘEDVOLBY STANIC

Toto zařízení dokáže manuálně uložit 10 FM a 10 DAB/DAB+ stanic. Zatímco automaticky dokáže uložit 10 FM a 200 DAB/DAB+ stanic.

MANUÁLNÍ UKLÁDÁNÍ

1. Opakovaným stisknutím tlačítka **SOURCE** zvolte FM nebo DAB režim.
2. Zvolte rozhlasovou stanici.
3. Stisknutím a podržením tlačítka **PRESET** vstupte do režimu ukládání předvoleb.
4. Otáčením ovladače **SET/SELECT** zvolte kanál předvolby.

Poznámka: Pokud zvolíte stanici, která nebyla přidělena, zobrazí „EMPTY (Prázdná)“. Pokud byla stanice dříve přidělena zobrazí se frekvence.

5. Stisknutím **SET/SELECT** uložíte předvolbu. Na displeji se zobrazí „STORED (Uložené)“.
6. Opakováním kroků 1–5 uložte další stanice.

AUTOMATICKÉ UKLÁDÁNÍ

Na několik sekund stiskněte a podržte **SCAN**. Zařízení automaticky uloží prvních 10 FM stanic nebo 200 DAB/DAB+ stanic. Pokud se uloží na kanál, který byl již předem nastavený, předchozí stanice se automaticky vymaže a nahradí novou stanicí.

POSLECH PŘEDVOLEB STANIC

1. Stisknutím tlačítka **SOURCE** zvolte FM nebo DAB režim.
2. Jedenkrát stiskněte tlačítko **PRESET** na zpřístupnění režimu vyvolání předvoleb. Otáčením ovladače **SET/SELECT** zvolte požadovanou stanici.
3. Stisknutím **SET/SELECT** potvrďte svou volbu, nebo předvolba stanice bude potvrzena automaticky po uplynutí několika sekund, pokud není provedena žádná další operace.
4. Stisknutím tlačítka **→** nebo **↔** upravte úroveň zvuku.

NASTAVENÍ BUDÍKU A REŽIMU BUDÍKU

1. V pohotovostním režimu, stiskněte jednou tlačítko **⏰** a na displeji se zobrazí „ALARM 1“, potom stiskněte **SET/SELECT** na potvrzení volby, otočením ovladače **SET/SELECT** zvolte <ON (Zap.)> a stiskněte **SET/SELECT** na potvrzení volby. Číslice hodiny začnou blikat, otáčením **SET/SELECT** nastavte hodinu, potom stiskněte **SET/SELECT** na potvrzení volby. Číslice minut začnou blikat, otáčením **SET/SELECT** nastavte minuty a stiskněte **SET/SELECT** na potvrzení volby.

Poznámka: Ve 12hodinovém formátu hodin nezapomeňte na správné nastavení indikátoru AM/PM.

2. Otáčením **SET/SELECT** zvolte požadované možnosti opakování budíku: „DAILY (Denně)“, „ONCE (Raz)“, „WEEKDAYS (Přes týden)“ a „WEEKENDS (O víkend)“. Stiskněte tlačítko **SET/SELECT** na potvrzení volby.

DAILY: Budík bude znít každý den.

ONCE: Budík bude znít pouze jedenkrát.

WEEKDAYS: Budík bude znít jen přes týden. (Pondělí až Pátek)

WEEKENDS: Budík bude znít jen přes víkend. (Sobota a Neděle)

3. Otáčením **SET/SELECT** zvolte zdroj buzení: DAB, FM nebo BUZZER. Stiskněte tlačítko **SET/SELECT** na potvrzení volby.

4. Otáčením **SET/SELECT** nastavte hlasitost budíku a stiskněte tlačítko **SET/SELECT** na potvrzení volby. Na několik sekund se zobrazí „SAVED“. Rozsvítí se příslušný indikátor budíku.

🔊: Buzení pomocí FM, DAB

🔔: Buzení bzučákem

Poznámka:

- Stejný postup platí i pro budík 2 s pomocí tlačítka **⏰**.
- Pokud je zdrojem buzení FM nebo DAB, zvolte požadovanou stanici v režimu FM nebo DAB a potom vypněte rádio před dosažením času budíku. Informace o volbě stanice najdete v částech „Poslech DAB/DAB+ rádia“ a „Poslech FM rádia“.
- Pokud není nastaven čas nebo selhala aktualizace pomocí rozhlasového signálu, při pokusu o nastavení budíku se zobrazí „NO SAVED (neuloženo)“. Budík lze nastavit až po nastavení času.

Zastavení budíku

1 - Opakování buzení

Stiskněte tlačítko **SNOOZE**. Budík se zastaví a bude znít opět po uplynutí 9 minut.



2 - Zastavení budíku

Stisknutím tlačítka  nebo  zastavte budík.

Poznámka:



- Při nastavení „DAILY (Denně)“, bude znít budík znovu další den ve stejnou dobu.
- Při nastavení „ONCE (Jednou)“, nebude znít budík znovu. Indikátor budíku zhasne.
- Při nastavení „WEEKDAYS (Přes týden)“, bude znít budík znovu další den přes týden (pondělí až pátek) ve stejnou dobu.
- Při nastavení „WEEKENDS (O víkendu)“, bude znít budík znovu následující sobotu nebo neděli ve stejnou dobu.

3 - Zrušení budíku

V pohotovostním režimu, stiskněte tlačítko  a na displeji se zobrazí „ALARM 1“, potom stisknutím **SET/SELECT** potvrďte nastavení. Otáčením ovladače **SET/SELECT** zvolte možnost <OFF (Vyp.)> a stiskněte tlačítko **SET/SELECT** na potvrzení trvalého zrušení budíku 1. Indikátor  nebo  zhasne.

Poznámka: Stejný postup platí i pro budík 2 s pomocí tlačítka .

FUNKCE SPÁNKU

Když je zařízení zapnuté, stisknutím tlačítka  přejděte do režimu spánku, rozsvítí se indikátor SLEEP. Opakovaným stisknutím tlačítka  zvolte 05-15-30-60-90 minut poslechu. Zařízení se automaticky vypne po uplynutí nastaveného času. Chcete-li funkci spánku zrušit, opakovaně stiskněte tlačítko  tolikrát, dokud se nezobrazí možnost „OFF (Vyp.)“ a indikátor SLEEP zhasne.

ZTMAVENÍ DISPLEJE

V pohotovostním režimu vyberte opakovaným stisknutím tlačítka **DIMMER** jas displeje: vysoký, nízký nebo vypnutý.

PŘIPOJENÍ POMOCNÉHO ZDROJE

1. Připojte svůj přídatný zdroj (např. mp3 přehrávač) ke konektoru **AUX IN** na zařízení (kabel je součástí balení).
2. Opakovaným stisknutím tlačítka **SOURCE** na zařízení zvolte režim AUX IN. Na displeji se zobrazí „AUX IN“.
3. Spustěte přehrávání na svém přídatném zdroji.

4. Upravte hlasitost na požadovanou úroveň.
5. Pokud chcete zastavit přehrávání, odpojte svůj přídatný zdroj od konektoru **AUX IN**.

ZOBRAZENÍ VÍCE INFORMACÍ

Opakovaným stisknutím tlačítka **INFO** zobrazíte určité nastavení zařízení (např. čas, datum) nebo dostupné informace (např. rádio text, název) pro vámi poslouchanou stanici.

MENU NASTAVENÍ

1. Při zapnutém zařízení stiskněte a podržte tlačítko **MENU** pro otevření menu nastavení.
2. Otáčením ovladače **SET/SELECT** zvolte možnost *a*/nebo upravte nastavení a stiskněte tlačítko **SET/SELECT** na potvrzení volby.

Režim FM: SCAN/SYSTEM

Režim DAB: STATION SCAN/SYSTEM

Režim AUX IN: TIME SETUP/FACTORY RESET/SW VERSION

Menu nastavení DAB

* **STATION SCAN (Vyhledávání stanic)**

** **FULL SCAN (Úplné vyhledávání)**

Tato funkce umožňuje automaticky vyhledávat a vytvořit seznam přijatelných DAB/DAB+ vysílání.

** **MANUAL TUNE (Manuální ladění)**

Pokud je DAB příjem prostřednictvím DAB automatického ladění slabý, vyzkoušejte manuální ladění.

Zvolte „MANUAL TUNE (Manuální ladění)“ v menu nastavení a stiskněte **SET/SELECT** na potvrzení. Otáčením ovladače **SET/SELECT** zvolte požadovanou frekvenci a stiskněte **SET/SELECT** na naladění stanice pro zvolenou frekvenci. Na displeji se zobrazí živá indikace intenzity přijatého signálu na zvolené frekvenci.

* **SYSTEM (Systémová nastavení)**

Volba možností systémových nastavení: TIME SETUP, DRC, PRUNE, STATION ORDER, FACTORY RESET, SW VERSION.

** **TIME SETUP (Nastavení času)**

Můžete upravit nastavení času a data. Viz část „NASTAVENÍ ČASU A DATA“.

**** FACTORY RESET (Obnovení výrobních nastavení)**

Pokud chcete vymazat všechna uživatelem určená nastavení.

**** SW VERSION (Verze softwaru)**

Slouží k zobrazení aktuální verze softwaru.

**** PRUNE (Odstranění stanic, které jsou uvedené v seznamu, ale nejsou dostupné)**

Odstranění stanic, které jsou uvedeny v seznamu, ale nejsou dostupné. Tato funkce dokáže odstranit všechny neplatné stanice uvedené v seznamu stanic s „?“ před názvem stanice.

**** DRC (Kompresie dynamického rozsahu)**

DRC umožňuje snadnější poslech tišších zvuků, pokud je toto zařízení používáno v hlučném prostředí. Stisknutím tlačítka **◀◀/▶▶** zvolte požadovanou úroveň DRC: „VYP.“, „NÍZKÁ“, „VYSOKÁ“

- DRC vyp. – bez komprese. Toto je počáteční nastavení.
- DRC nízká – střední komprese.
- DRC vysoká – maximální komprese.

Poznámka:

- Funkce DRC je účinná jen při kompresi dynamického rozsahu vysílání.
- Když nastavíte úroveň DRC, hlasitost uslyšíte mnohem hlasitěji.

Otáčením ovladače **SET/SELECT** zvolte „No (Ne)“ nebo „Yes (Ano)“, potom stiskněte tlačítko **SET/SELECT** na potvrzení volby nebo zrušte odstranění všech neplatných stanic.

**** STATION ORDER (Pořadí stanic)**

Seznam vyhledávaných stanic z možnosti MULTIPLEX, ALPHANUMERIC or ACTIVE.

- MULTIPLEX: Stanice budou uvedeny náhodně.
- ALPHANUMERIC: Stanice budou uvedeny v číselném a pak abecedním pořadí. Toto je předvolené nastavení.
- ACTIVE: Stanice budou uvedeny podle silného a slabého příjmu.

Menu nastavení FM

*** SCAN (Nastavení vyhledávání)**

DX: Pokud vyberete možnost „DX“, mohou být přijímány vzdálené i místní stanice.
LOCAL: Pokud vyberete možnost „LOCAL“, mohou být přijímány pouze místní stanice.

*** SYSTEM (SYSTÉMOVÉ NASTAVENÍ)**

Postupujte podle režimu systémového nastavení DAB.

TECHNICKÉ ÚDAJE

NAPÁJENÍ ELEKTRICKOU ENERGIÍ: DC 5 V \approx 1 A

ROZHLASOVÁ FREKVENCE:

FM: 87,5 - 108 MHz

DAB/DAB+: 174,928 - 239,200 MHz

Právo na změnu technických údajů je vyhrazeno bez předchozího upozornění.

Společnost NEW ONE S.A.S tímto prohlašuje, že tento MUSE M-185 DBT je v souladu se základními požadavky a dalšími příslušnými ustanoveními směrnice 2014/53/EU. Prohlášení o shodě naleznete na adrese www.muse-europe.com

DŮLEŽITÉ BEZPEČNOSTNÍ POKYNY



UPOZORNĚNÍ: Pro snížení rizika úrazu elektrickým proudem nesnímejte kryt ani zadní panel. Uvnitř se nenacházejí části, které můžete sami opravit. Veškeré opravy přenechejte kvalifikovanému servisnímu technikovi.



Blesk v trojúhelníku upozorňuje uživatele na „nebezpečné napětí“ uvnitř zařízení.



Vykřičník v trojúhelníku upozorňuje uživatele na důležité pokyny týkající se zařízení.

Značka s upozorněním se nachází na zadním panelu zařízení.

VAROVÁNÍ: ABYSTE ZABRÁNILI POŽÁRU NEBO ÚRAZU ELEKTRICKÝM PROUDEM, NEVYSTAVUJTE TOTO ZAŘÍZENÍ DEŠTI ANI VLHKOSTI.

DŮLEŽITÉ

- Zařízení používejte v mírném klimatickém pásmu.
- Typový štítek se nachází na zadní straně zařízení.
- Zajistěte minimální vzdálenost 5 cm kolem zařízení, na zajištění dostatečného větrání.
- Ujistěte se, zda nejsou větrací otvory blokovány předměty jako jsou noviny, ubrusy, záclony atd.
- Na zařízení nesmí být položeny žádné zdroje otevřeného ohně, jako jsou například zapálené svíčky.

- Zařízení nesmí být vystaveno kapání nebo cákání tekutin.
- Na přístroj nepokládejte předměty naplněné tekutinami, jako jsou vázy.
- Neházejte baterie do ohně! Při likvidaci použitých baterií berte ohled na životní prostředí.
- Baterie by neměly být vystaveny nadměrnému teplu, jako je například sluneční záření, oheň nebo jiný podobný zdroj tepla.
- Síťový adaptér slouží jako odpojovací zařízení. Chcete-li zařízení zcela odpojit od zdroje napájení, odpojte zástrčku zařízení od elektrické zásuvky. Zástrčka nesmí být blokována a měla by zůstat snadno použitelná v průběhu používání.
- Normální funkce produktu může být narušena silným elektromagnetickým rušením. Pokud je to tak, jednoduše resetujte produkt a pokračujte v normálním provozu podle pokynů v návodu. Pokud funkce nelze obnovit, použijte výrobek na jiném místě.



Pokud budete kdykoliv v budoucnu likvidovat tento výrobek, dbejte na to, že opotřebované elektrické výrobky by neměly být likvidovány spolu s domovním odpadem. Recyklovat v zařízeních k tomu určených. Ohledně poradenství o recyklaci kontaktujte místní úřad nebo obchod, kde jste výrobek zakoupili. (Směrnice o odpadu z elektrických a elektronických zařízeních).



Dovozce a distributor
 SK Store, s.r.o.
 Priemyselná 5/C
 917 01 Trnava
www.skstoreshop.sk
 e-mail: obchod@skstore.sk

Informace pro uživatele k likvidaci elektrických a elektronických zařízení (domácnosti)



Tento symbol na produktech anebo v průvodních dokumentech znamená, že použité elektrické a elektronické výrobky nesmí být přidány do běžného komunálního odpadu.

Ke správné likvidaci, obnově a recyklaci doručte tyto výrobky na určená sběrná místa, kde budou přijata zdarma. Alternativně v některých zemích můžete vrátit své výrobky místnímu prodejci při koupi ekvivalentního nového produktu.

Správnou likvidací tohoto produktu pomůžete zachovat cenné přírodní zdroje a napomáháte prevenci potenciálních negativních dopadů na životní prostředí a lidské zdraví, což by mohly být důsledky nesprávné likvidace odpadů. Další podrobnosti si vyžádejte od místního úřadu nebo nejbližšího sběrného místa.

Při nesprávné likvidaci tohoto druhu odpadu mohou být v souladu s národními předpisy uděleny pokuty.

Pro podnikové uživatele v zemích Evropské unie

Chcete-li likvidovat elektrická a elektronická zařízení, vyžádejte si potřebné informace od svého prodejce nebo dodavatele.

Informace k likvidaci v ostatních zemích mimo Evropskou unii

Tento symbol je platný jen v Evropské unii.

Chcete-li tento výrobek zlikvidovat, vyžádejte si potřebné informace o správném způsobu likvidace od místních úřadů nebo od svého prodejce.