

Register your product and get support at  
[www.philips.com/welcome](http://www.philips.com/welcome)

AJ3115



---

CS Příručka pro uživatele

---

**PHILIPS**

1

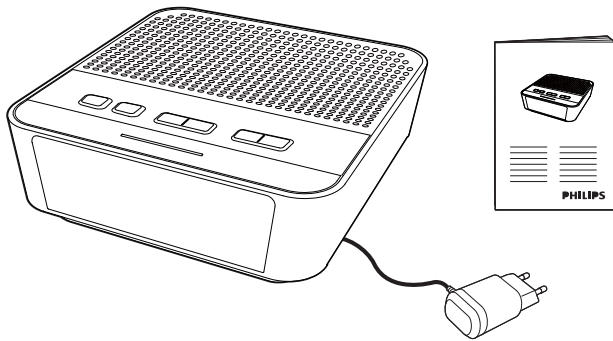

2

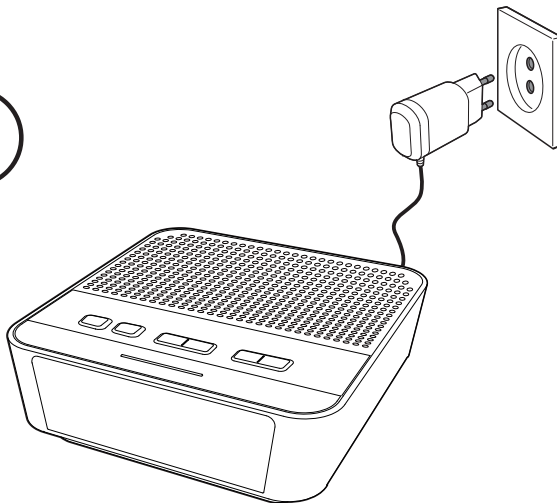

3

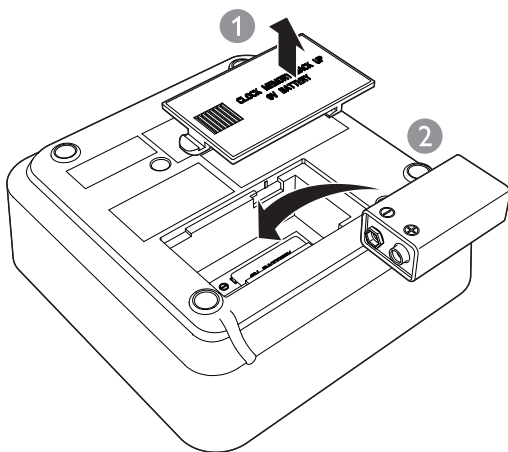

4

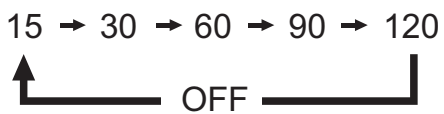
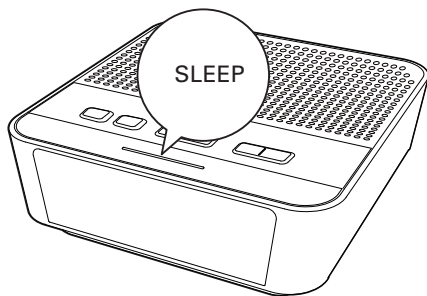

# 5

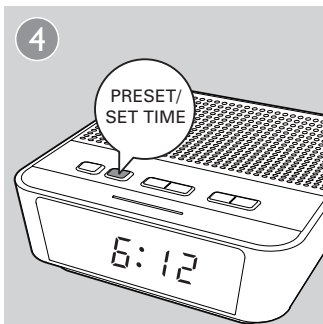
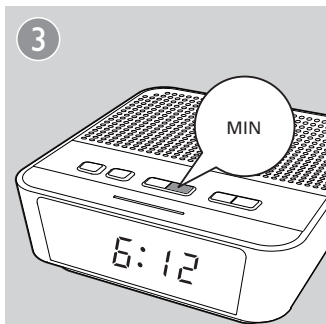
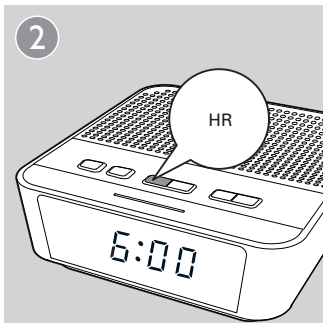
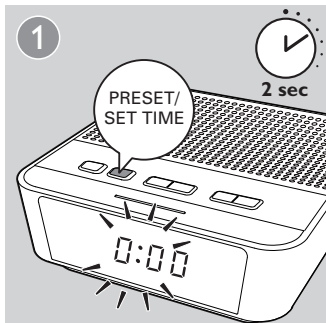

6

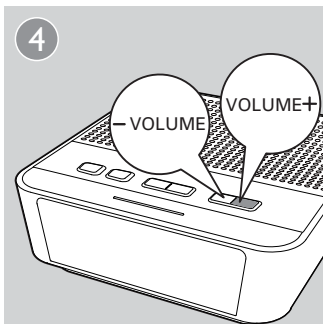
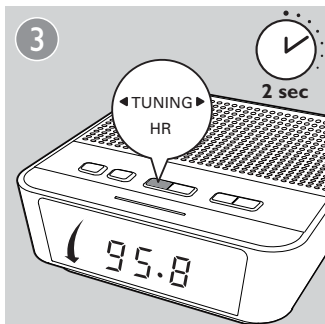
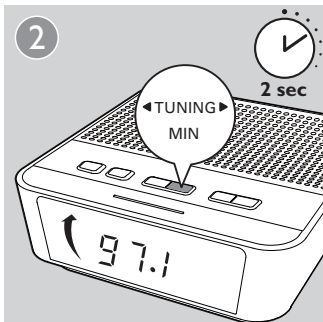
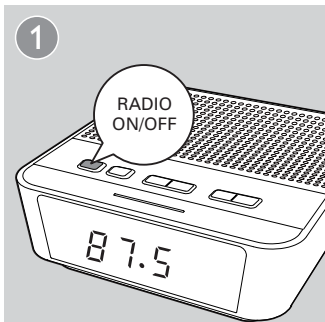

# 7

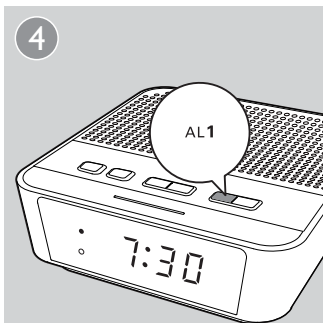
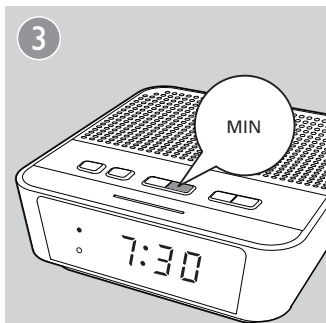
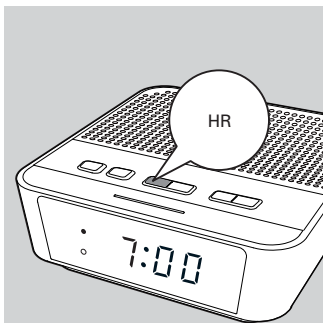
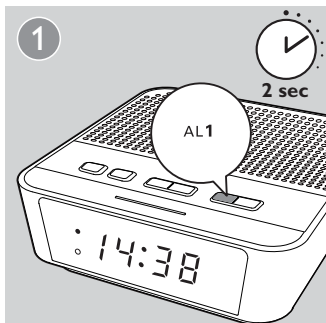

8

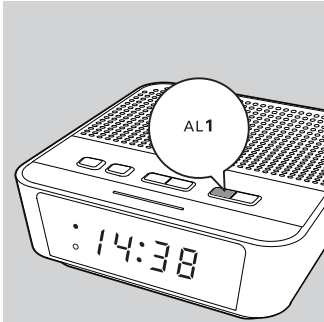

# 1 Důležité informace

- Přečtěte si tyto pokyny.
- Respektujte všechna upozornění.
- Dodržujte všechny pokyny.
- Nezakrývejte ventilační otvory. Zařízení instalujte podle pokynů výrobce.
- Zařízení neinstalujte v blízkosti zdrojů tepla (radiátory, přímotopy, sporáky apod.) nebo jiných přístrojů (včetně zesilovačů) produkujících teplo.
- Napájecí kabel chraňte před pošlapáním nebo přiskřípnutím. Zvláštní pozornost je třeba věnovat zástrčkám, zásuvkám a místu, kde kabel opouští radiobudík.
- Používejte pouze doplňky nebo příslušenství doporučené výrobcem.
- Během bouřky či v době, kdy se radiobudík nebude delší dobu používat, odpojte síťový kabel ze zásuvky.
- Veškeré opravy svěřte kvalifikovanému servisnímu technikovi. Radiobudík by měl být přezkoušen kvalifikovanou osobou zejména v případech poškození síťového kabelu nebo vidlice, v situacích, kdy do radiobudíku vnikla tekutina nebo nějaký předmět, radiobudík byl vystaven dešti či vlhkosti, nepracuje normálně nebo utrpěl pád.
- **UPOZORNĚNÍ** týkající se používání baterie – dodržujte následující pokyny, abyste zabránili úniku elektrolytu z baterie, který může způsobit zranění, poškození majetku nebo poškození radiobudíku:
  - Baterii nainstalujte správně podle značení + a – na radiobudíku.
  - Pokud nebudete radiobudík delší dobu používat, vyjměte baterii.
  - Baterie nesmí být vystavena nadměrnému teple, např. slunečnímu záření, ohni a podobně.
- Na radiobudík nesmí kapat ani stříkat tekutina.
- Na radiobudík nepokládejte žádné nebezpečné předměty (např. předměty naplněné tekutinou nebo hořící svíčky).



- Protože adaptér slouží k vypínání přístroje, zařízení k vypínání přístroje by mělo být připraveno k použití.

## 2 Váš radiobudík

Gratulujeme k nákupu a vítáme Vás mezi uživateli výrobků společnosti Philips! Chcete-li využívat všech výhod podpory nabízené společností Philips, zaregistrujte svůj výrobek na stránkách [www.philips.com/welcome](http://www.philips.com/welcome).

---

### Obsah dodávky (obr. ①)

## 3 Začínáme

Vždy dodržujte správné pořadí pokynů uvedených v této kapitole.

---

### Instalace baterie

Baterie funguje jako záložní zdroj pouze pro nastavení hodin a budíku.



#### Výstraha

- Nebezpečí výbuchu! Baterii chraňte před horkem, slunečním zářením nebo ohněm. Baterii nikdy nevhazujte do ohně.
- Baterie obsahuje chemické látky, proto by se měla likvidovat odpovídajícím způsobem.

Vložte jednu 9voltovou baterii **6F22** (není součástí dodávky) podle vyobrazené polaritě (+/-). (obr. ③)



#### Tip

- Při odpojení napájení ze sítě se vypne podsvícení displeje.

---

## Připojení napájení (obr. ② )



### Výstraha

- Hrozí nebezpečí poškození výrobku! Zkontrolujte, zda napětí v elektrické síti odpovídá napětí, které je uvedeno na zadní nebo spodní straně zařízení.
- Nebezpečí úrazu elektrickým proudem! Při odpojování napájecího adaptéru vždy vytahujte konektor ze zásuvky. Nikdy netahejte za kabel.



### Poznámka

- Štítek s typovými údaji je umístěn na spodní části radiobudíku.

---

## Nastavení času (obr. ⑤ )



### Poznámka

- V pohotovostním režimu lze nastavit pouze čas.

## 4 Poslech rádia VKV



### Poznámka

- Abyste předešli rádiovému rušení, neumístejte radiobudík v blízkosti jiných elektronických zařízení.
- Pro lepší příjem anténu zcela natáhněte a upravte její polohu.

---

## Ladění rádiových stanic VKV (obr. ⑥ )

---

### Ruční uložení rádiových stanic VKV

Je možné uložit až 10 rádiových stanic VKV.

- 1 Naladíte rádiovou stanicí VKV.
- 2 Stiskněte tlačítko **PRESET** a přidržte jej dvě sekundy.  
↳ Začne blikat číslo předvolby.
- 3 Opakovaným stisknutím tlačítka ◀ **TUNING** ▶ vyberte číslo.
- 4 Potvrďte opětovným stiskem tlačítka **PRESET**.
- 5 Opakováním kroků 1 až 4 uložíte další stanice.



#### Tip

- Chcete-li přednastavenou stanicí vymazat, uložte na její místo jinou stanicí.

---

### Výběr předvolby rádiové stanice

V režimu tuneru vyberte opakovaným stisknutím tlačítka **PRESET** číslo předvolby.

---

### Nastavení hlasitosti

Stisknutím tlačítka **-VOLUME +** při poslechu nastavíte hlasitost.

# 5 Další funkce

---

## Nastavení budíku

---

### Nastavení budíku



#### Poznámka

- Budík lze nastavit pouze v pohotovostním režimu.
- Při zvonění budíku se postupně zvyšuje jeho hlasitost. Hlasitost budíku nelze nastavit ručně.
- Zkontrolujte správné nastavení hodin.

První budík nastavte podle obrázku. (obr. ⑦ )

- **AL1**: nastavení prvního budíku.
- **AL2**: nastavení druhého budíku.



#### Tip

- Radiobudík opustí režim nastavení budíku po 10 sekundách nečinnosti.

---

## Výběr zdroje budíku

Jako zdroj budíku můžete vybrat rádio VKV nebo bzučák. (obr. ⑧ )

↳ Rozsvítí se příslušná ikona budíku.

---

## Aktivace a deaktivace budíku

Opakovaným stisknutím tlačítka **AL1** nebo **AL2** aktivujete nebo deaktivujete budík. (obr. ⑧)

- ↳ Pokud budík není aktivní, indikátor budíku zhasne.
- ↳ Budík zazvoní následující den ve stejný čas.

---

## Budík s opakovaným připomenutím.

Po zazvonění budíku stiskněte tlačítko **SNOOZE**.

- ↳ Budík přestane zvonit a začne znovu o devět minut později.

---

## Nastavení časovače vypnutí

Radiobudík lze po uplynutí předem nastaveného časového období automaticky přepnout do pohotovostního režimu. (obr. ④)

**Deaktivace časovače vypnutí:**

- Opakovaně stiskněte tlačítko **SLEEP**, dokud nebude nezobrazeno hlášení **[OFF]**.

## 6 Informace o výrobku



### Poznámka

- Informace o výrobku jsou předmětem změn bez předchozího upozornění.

---

## Specifikace

---

### Zesilovač

---

Celkový výstupní výkon

200 MW RMS

---

---

## Tuner (VKV)

---

Rozsah ladění 87,5 až 108 MHz

---

Krok ladění 50 KHz

---

Citlivost

– Mono, odstup signál/šum 26 dB <22 dBf

– Stereo, poměr signál/šum 46 dB <51,5 dBf

---

Celkové harmonické zkreslení <3 %

---

Odstup signál/šum >50 dBA

---

---

## Obecné informace

---

Napájení střídavým proudem  
(napájecí adaptér)

Název značky: Philips;  
Model: AS030-060-EE050;  
Vstup: 100–240 V~, 50/60 Hz;  
0,15 A;  
Výstup: 6 V  $\overline{\text{---}}$  0,5 A

---

Spotřeba elektrické energie při  
provozu

5 W

---

Spotřeba energie  
v pohotovostním režimu

<1 W

---

Rozměry:

Hlavní jednotka (Š x V x H)

130 x 46 x 130 mm

---

Hmotnost:

-Hlavní jednotka

0,26 kg

-Včetně balení

0,4 kg

---

# 7 Řešení problémů



## Varování

- Neodstraňujte kryt přístroje.

Pokud chcete zachovat platnost záruky, neopravujte systém sami. Jestliže dojde k problémům s tímto přístrojem, zkontrolujte před kontaktováním servisu následující možnosti. Pokud problém není vyřešen, přejděte na webové stránky společnosti Philips ([www.philips.com/support](http://www.philips.com/support)). V případě kontaktu společnosti Philips buďte v blízkosti zařízení a mějte k dispozici číslo modelu a sériové číslo.

### Nefunguje napájení

- Zkontrolujte, zda je napájecí šňůra správně připojena k jednotce.
- Ujistěte se, že je v síťové zásuvce proud.

### Bez zvuku

- Upravte hlasitost.

### Jednotka nereaguje

- Odpojte a znovu připojte zásuvku střídavého proudu a jednotku znovu zapněte.

### Špatný příjem rádia

- Zvětšete vzdálenost mezi jednotkou a televizorem nebo videorekordérem.
- Zcela natáhněte anténu VKV.

### Budík nefunguje

- Nastavte správně hodiny a budík.

### Nastavení hodin nebo budíku se vymazalo

- Byla přerušena dodávka energie nebo odpojena napájecí zástrčka.
- Znovu nastavte hodiny a budík.

# 8 Oznámení

Veškeré změny nebo úpravy tohoto zařízení, které nebyly výslovně schváleny společností Philips Consumer Electronics, mohou mít za následek ztrátu autorizace k používání tohoto zařízení.

Tento výrobek odpovídá požadavkům Evropské unie na vysokofrekvenční odrušení.



Výrobek je navržen a vyroben z vysoce kvalitního materiálu a součástí, které je možné recyklovat.



Pokud je výrobek označen tímto symbolem přeškrtnutého kontejneru, znamená to, že výrobek podléhá směrnici EU 2002/96/ES.



Zjistěte si informace o místním systému sběru tříděného odpadu elektrických a elektronických výrobků.

Postupujte podle místních nařízeních a nelikvidujte staré výrobky spolu s běžným komunálním odpadem. Správná likvidace starého výrobku pomáhá předejít možným negativním dopadům na životní prostředí a zdraví lidí.

Výrobek obsahuje baterie podléhající směrnici EU 2006/66/EC, které nelze odkládat do běžného komunálního odpadu. Informujte se o místních pravidlech o sběru baterií, neboť správná likvidace pomáhá předejít nepříznivým účinkům na životní prostředí a lidské zdraví.



## Informace o ochraně životního prostředí

Veškerý zbytečný obalový materiál byl vynechán. Snažili jsme se, aby bylo možné obalový materiál snadno rozdělit na tři materiály: lepenku (krabice), polystyrén (ochranné balení) a polyetylen (sáčky, ochranné fólie z lehčeného plastu).

Systém se skládá z materiálů, které je možné v případě demontáže odbornou firmou recyklovat a opětovně použít. Při likvidaci obalových materiálů, vybitých baterií a starého zařízení se řiďte místními předpisy.



# ČESKA REPUBLIKA

Záruka: Pokud byste z jakéhokoli důvodu přístroj demontovali, vždy nejdříve vytáhněte síťovou zástrčku.

Přístroj chraňte před jakoukoli vlhkostí i před kapkami vody.



All registered and unregistered trademarks are property of their respective owners.

© 2012 Koninklijke Philips Electronics N.V.

All rights reserved.

AJ3115\_12\_UM\_V1.1

