

MUSE

M-630 BT/M-630 DWT



**BLUETOOTH REPRODUKTOR S FM
RÁDIOM A USB PORTOM**

**BLUETOOTH REPRODUKTOR S FM
RÁDIEM A USB PORTEM**

SK Návod na obsluhu

CZ Návod k obsluze

ROZMIESTNENIE OVLÁDACÍCH PRVKOV

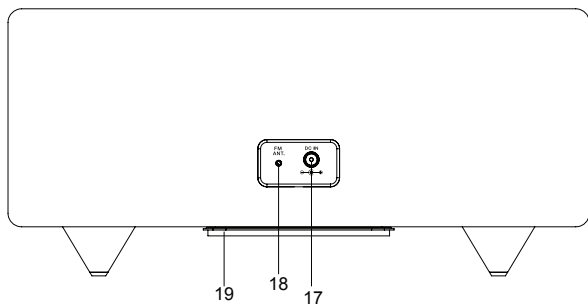
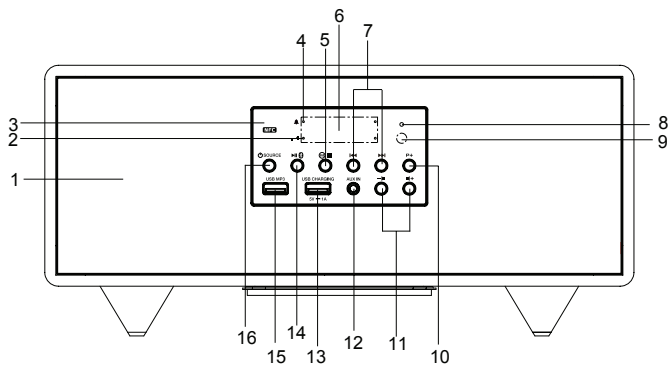



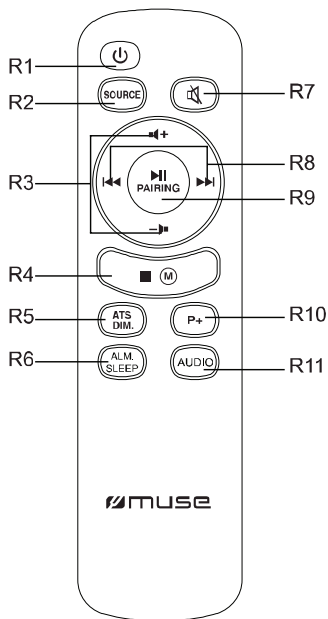







DIALKOVÝ OVLÁDAČ











Pred použitím zariadenia si pozorne prečítajte návod na obsluhu.

ROZMIESTNENIE OVLÁDACÍCH PRVKOV

1. Hlavné reproduktory
2. : Indikátor spánku
3. NFC značka
4. : Indikátor budíka
5. : Nastavenie hodín/ Uloženie
: Zastavenie prehrávania
6. LED displej
7.  : Preskočenie/
vyhľadávanie/Ladenie
8. Indikátor Bluetooth
9. Snímač diaľkového ovládača
10. **P+**: Predvoľba hore
11.  / : Úprava hlasitosti
12. Konektor AUX IN (3,5 mm)
13. USB port pre nabíjanie
14.  PLAY/PAUSE
: Bluetooth spárovanie
15. USB port pre MP3 prehrávanie
16. : Zapnutie/vypnutie zariadenia;
SOURCE: Voľba režimu FM,
BLUETOOTH, USB, AUX IN.
17. Konektor DC vstupu
18. FM káblová anténa
19. Pasívny subwoofer

DIAĽKOVÝ OVLÁDAČ

- R1.  Zapnutie/vypnutie zariadenia
- R2. Tlačidlo **SOURCE**: Voľba režimu FM, BLUETOOTH, USB, AUX.
- R3.  / : Úprava hlasitosti
- R4.  : Nastavenie hodín/Uloženie; Zastavenie prehrávania
- R5. **ATS/DIM.**: Automatické snímanie a uloženie rozhlasových staníc; Úprava jasú displeja
- R6. **ALM./SLEEP**: Nastavenie budíka; Nastavenie času spánku
- R7. : Stlmenie alebo obnovenie výstupu zvuku.
- R8.  : Preskočenie/vyhľadávanie/Ladenie
- R9. /PAIRING: prehrávanie/pozastavenie; funkcia Bluetooth spárovania
- R10. **P+**: Rozhlasová predvoľba hore.
- R11. **AUDIO**: Úprava basov/výšok/hlasitosti

Diaľkový ovládač je napájaný 1 ks. lítiovej batérie „CR2025“ (súčasť balenia). Ak chcete napájať diaľkový ovládač, vyťahnite izolačný štítok na zadnej strane.

VÝMENA BATÉRIE V DIALKOVOM OVLÁDAČI

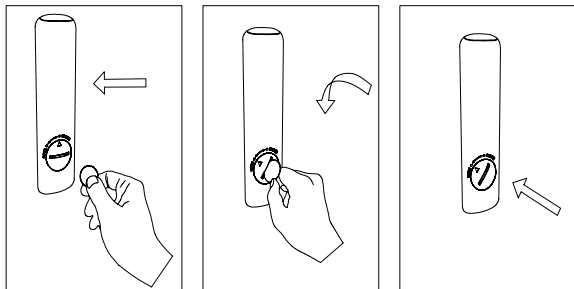

1. Vložte mincu do drážky batériového krytu.
2. Otočte mincu proti smeru hodinových ručičiek na otvorenie batériového krytu, pokiaľ sa bod označenia „CLOSE“ nepresunie na „OPEN“.
3. Vyberte batériový kryt.
4. Vložte jenu batériu veľkosti „CR2025“ s kladným pólom (+) smerujúcim hore.
5. Vráťte kryt na svoje miesto. Otočte mincu v smere hodinových ručičiek na zatvorenie batériového krytu, pokiaľ sa bod označenia „OPEN“ nepresunie na „CLOSE“.

POZNÁMKY:

- Skôr ako vyhodíte batérie, obráťte sa na svojho predajcu ohľadom informácií o tom, kto ich môže vziať späť na konkrétnu recykláciu.
- Ak nebudete diaľkový ovládač používať dlhší čas, vyberte z neho batériu, aby ste predišli poškodeniu spôsobenému únikom elektrolytu z batérie.
- Pozornosť by mala byť venovaná environmentálnym aspektom likvidácie batérie.
- Nehádzajte batérie do ohňa!
- Batéria by nemal byť vystavená nadmernému teplu, ako je napríklad slnečné žiarenie, oheň alebo podobné.

UPOZORNENIE: Ak je batéria vložená nesprávne, hrozí nebezpečenstvo výbuchu. Batériu vymieňajte len za rovnakú alebo batériu ekvivalentného typu.



VAROVANIE

Neprehltnite batériu, hrozí nebezpečenstvo chemického popálenia (Dodávaný diaľkový ovládač) Tento produkt obsahuje mincovú/gombíkovú batériu. Ak je tento druh batérie prehltnutý, môže spôsobiť vážne vnútorné popáleniny už v priebehu 2 hodín a to môže viesť k smrti. Uchovávajte nové a použité batérie čo najďalej od detí.

Ak nie je priestor pre batériu uzavretý bezpečne, prestaňte výrobok používať a uchovajte ho čo najďalej od detí.

Ak máte podozrenie že došlo k prehltnutiu batérie alebo jej vloženiu do akejkoľvek časti tela, okamžite vyhľadajte lekársku pomoc.

NAPÁJANIE ELEKTRICKOU ENERGIU

SIEŤOVÝ ADAPTÉR



Dodávaný sieťový adaptér je vhodný pre použitie v elektrickej sieti s hodnotami 100 - 240 V ~ 50/60 Hz a mal by byť pripojený k zdroju napájania v rámci týchto parametrov.

Ak máte záujem o úsporu energie, keď prehrávanie dosiahne koniec, alebo ak je hlasitosť počúvania nastavená na veľmi nízku úroveň a na zariadení nie je vykonaná žiadne ovládanie v priebehu 2 hodín, zariadenie sa automaticky prepne do pohotovostného režimu.

Upozornenia:

- Sieťový adaptér dodávaný s týmto zariadením je určený len pre toto zariadenie. Nepoužívajte ho s iným zariadením.
- Vypnite zariadenie pred odpojením sieťového adaptéra od zariadenia, aby ste sa vyhli poškodeniu zariadenia.
- Ak nebudete používať zariadenie dlhší čas, odpojte sieťový adaptér od elektrickej zásuvky.
- Zariadenie používajte v blízkosti ľahko dostupnej elektrickej zásuvky. Ak sa vyskytne nejaká porucha, ihneď odpojte zástrčku od elektrickej zásuvky.
- Sieťový adaptér slúži ako odpájacia jednotka. Mal by byť ľahko dostupný a nemal by byť zablokovaný v priebehu plánovaného používania. Ak chcete zariadenie úplne odpojiť od zdroja napájania, mali by ste úplne odpojiť sieťový adaptér od elektrickej zásuvky.
- Nikdy nepoužívajte poškodený sieťový adaptér, ved'te napájací kábel bezpečným spôsobom a uistite sa, či napájací kábel nie je zachytený alebo pricviknutý. Ak je napájací kábel poškodený, požiadajte o výmenu kvalifikovaného servisného zamestnanca.

ZAPNUTIE/VYPNUTIE ZARIADENIA

1. Stlačením tlačidla  zapnete zariadenie.
2. Stlačte a podržte tlačidlo  na zariadení alebo krátko stlačte tlačidlo  na diaľkovom ovládači na vypnutie zariadenia.

OVLÁDANIE ZVUKU

Hlasitosť/BASY/VÝŠKY

1. Opakovaným stláčaním tlačidla **AUDIO** na diaľkovom ovládači zvolíte funkciu hlasitosti, basov alebo výšok a na displeji sa zobrazí príslušná ikona.

2. Potom stlačením tlačidla **→▶/▶←** zapnite/vypnite hlasitosť alebo upravte úroveň basov/výšok.

ZAPNUTIE basov: na displeji sa zobrazí „b“

ZAPNUTIE výšok: na displeji sa zobrazí „t“

ZAPNUTIE hlasitosti, na displeji sa zobrazí: *L d o f f*

VYPNUTIE hlasitosti, na displeji sa zobrazí: *L d o f f*

VOĽBA FUNKCIE

Pri zapnutom zariadení, opakovaným stláčaním tlačidla **SOURCE** zvolíte požadovanú funkciu v cyklickom poradí: Bluetooth, USB, AUX, FM.

NASTAVENIE ČASU

1. V pohotovostnom režime, jedným stlačením tlačidla **Ⓜ** aktivujete režim nastavenia času a začnú blikať číslice hodín.
2. Stláčaním tlačidiel **⏪/⏩** na zariadení alebo tlačidiel **⏪/⏩** na diaľkovom ovládači nastavte hodnotu hodín. Stlačte tlačidlo **Ⓜ** na potvrdenie a začnú blikať číslice minút.
3. Stláčaním tlačidiel **⏪/⏩** na zariadení alebo tlačidiel **⏪/⏩** na diaľkovom ovládači nastavte hodnotu minút a opäť stlačte tlačidlo **Ⓜ** na potvrdenie.

NASTAVENIE BUDÍKA A REŽIM BUDÍKA

NASTAVENIE BUDÍKA

V pohotovostnom režime stlačte tlačidlo **ALM.** na diaľkovom ovládači, čím sa aktivuje režim nastavenia budíka. Na displeji sa zobrazí „*L d o F*“.

1. Stláčaním tlačidiel **⏪/⏩** na zariadení alebo tlačidiel **⏪/⏩** na diaľkovom ovládači aktivujte režim nastavenia budíka. Na displeji sa zobrazí „*L d o f f*“. Stlačte tlačidlo **ALM.** na potvrdenie a začne blikať číslica hodín.
2. Stláčaním tlačidiel **⏪/⏩** na zariadení alebo tlačidiel **⏪/⏩** na diaľkovom ovládači nastavte hodnotu hodín. Stlačte tlačidlo **ALM.** na potvrdenie a začnú blikať číslice minút.
3. Stláčaním tlačidiel **⏪/⏩** na zariadení alebo tlačidiel **⏪/⏩** na diaľkovom ovládači nastavte hodnotu minút a opäť stlačte tlačidlo **ALM.** na potvrdenie. Indikátor budíka zostane zapnutý.

Poznámka: Indikátor budíka bude blikať pri dosiahnutí času budenia.

POZNÁMKY:

- Pri dosiahnutí času budenia sa spustí alarm s predchádzajúcim režimom (FM, Bluetooth, USB, AUX). Ešte pred vypnutím zariadenia zvolte svoj požadovaný režim budenia.
- Ak nie je žiadne zvuk na vstupe z vami zvoleného zdroja budenia pri dosiahnutí času budenia, automaticky sa po uplynutí približne jednej minúty prepne na režim FM.





- Ak je zdrojom budenia režim FM, ešte pred vypnutím zariadenia zvolte svoju obľúbenú rozhlasovú stanicu.

Zastavenie budíka

- Zastaviť budík

Stlačte tlačidlo . Budík bude znieť znovu v nasledujúci deň v rovnakom čase. Indikátor budíka zostane zapnutý.

- Zrušiť budík

1. V pohotovostnom režime, stlačte tlačidlo **ALM.** na aktiváciu režimu nastavenia budíka.
2. Stláčaním tlačidiel   na zariadení alebo tlačidiel   na diaľkovom ovládači zvolte „“ a opäť stlačte tlačidlo **ALM.** na trvalé zrušenie budíka. Indikátor budíka zhasne.

RÁDIO





Počúvanie rádia

Pri zapnutom zariadení, opakovaným stláčaním tlačidla **SOURCE** zvolte režim FM. Na displeji sa na niekoľko sekúnd zobrazí „“ a prepne sa na FM frekvenciu a potom sa zmení na čas hodín.

Manuálne vyhľadávanie

1. Pomocou tlačidla  alebo  zvolte požadovanú rozhlasovú stanicu.
2. Pomocou tlačidla  alebo  upravte hlasitosť na požadovanú úroveň.

Automatické vyhľadávanie





Stlačte a podržte tlačidlo  alebo  na niekoľko sekúnd. Automatické vyhľadávanie nájde silné stanice. Stanice so slabým signálom je možné nastaviť manuálne, opakovaným stláčaním tlačidla  alebo .

Poznámka: Na dosiahnutie najlepšie príjmu FM pásme, rozťahnite anténu.

Ukladanie staníc

Zariadenie dokáže uložiť 20 FM staníc.

Manuálne ukladanie:

1. Rozhlasovú stanicu zvolte manuálnym alebo automatickým vyhľadávaním.
2. Stlačte tlačidlo . Na displeji sa zobrazí „  “.
3. Stláčením tlačidla **P+** na zariadení alebo tlačidla **P+** na diaľkovom ovládači zvolte predvoľbu kanálu.
4. Stláčením tlačidla  ju uložte.
5. Opakovaním krokov 1 - 4 uložte ostatné stanice.

Automatické ukladanie

Stlačte tlačidlo **ATS** na diaľkovom ovládači a zariadenie automaticky uloží prvých 20 FM staníc. Keď uložíte kanál, ktorý už bol uložený, predchádzajúca stanica bude automaticky vymazaná a nahradená novou stanicou.

Počúvanie predvolieb staníc

1. Stlačením tlačidla **P+** na zariadení alebo tlačidla **P+** na diaľkovom ovládači zvolíte svoju predvoľbu stanice.
2. Hlasitosť upravte pomocou tlačidla **►** alebo **◄** na požadovanú úroveň.

FUNKCIA BLUETOOTH

Slovná značka a logá *Bluetooth*[®] sú registrované ochranné známky spoločnosti Bluetooth SIG, Inc. a akékoľvek použitie týchto známok spoločnosťou New One S.A.S je na základe licencie. Ostatné ochranné známky a obchodné názvy sú majetkom ich príslušných vlastníkov.

Spáročovanie Bluetooth zariadenia

1. Keď je zariadenie zapnuté, opakovaným stlačením tlačidla **SOURCE** zvolíte režim Bluetooth. Na displeji sa na niekoľko sekúnd zobrazí „b +“ a zmení sa na zobrazenie času. Indikátor Bluetooth začne rýchlo blikať.
2. Na Bluetooth zariadení aktivujte Bluetooth a zvolte „M-630 BT“ v zozname zariadení. (Podrobnejšie informácie nájdete v návode na obsluhu zariadenia, ktoré chcete pripojiť.) Ak si Bluetooth zariadenie vyžiada heslo, zadajte „0000“. Niektoré Bluetooth zariadenia vás požiadajú o prijatie pripojenia. Ak sú zariadenia spáročované správne, reproduktor dvakrát zapípa. Ak spáročovanie zlyhá, indikátor Bluetooth bude pomaly blikať.

Tip: Ak budete chcieť pripojiť svoj Bluetooth reproduktor k inému Bluetooth audio zariadeniu, budete musieť najskôr odpojiť aktuálne zariadenie a vykonať nové pripojenie podľa vyššie uvedených krokov.

Ak spáročovanie zlyhá, vykonajte nasledujúce kroky:

Stlačte a podržte tlačidlo **►||** dovtedy, pokiaľ nezačne indikátor Bluetooth blikať rýchlo, čím aktivujete režim spáročovania a začujete „Disconnected“. Na Bluetooth zariadení aktivujte Bluetooth a zvolte „M-630 BT“ v zozname zariadení (podľa kroku 2 vyššie).

- Na niektorých zariadeniach, ako sú napríklad počítače, musíte po spáročovaní zvoliť zariadenie v Bluetooth menu a zvoliť možnosť „Použiť ako audio zariadenie (stereo)“ alebo podobnú voľbu.
- Spáročovanie zostane nezmenené vtedy, ak sa zariadenie a/alebo vaše Bluetooth zariadenie dostane mimo komunikačného dosahu. Aktívne pripojenie bude opäť nadviazané vtedy, ak sa vaše Bluetooth zariadenie vráti do daného dosahu.
- Pri opätovnom zapnutí tohto zariadenia, sa automaticky pokúsi opätovne pripojiť s naposledy spáročovaným Bluetooth zariadením.

Použitie Bluetooth zariadenia

1. Keď sú zariadenia spárované (podľa predchádzajúcej časti), používajte svoje Bluetooth zariadenie a jeho zvuk bude možné počuť prostredníctvom reproduktorov M-630 BT.
2. Stlačením tlačidla ►|| pozastavíte prehrávanie. Opätovným stlačením tlačidla prehrávanie obnovíte.
3. Požadovanú skladbu zvolíte pomocou tlačidla ◀◀/▶▶.
4. Pomocou tlačidiel hlasitosti -►/◀+ upravte hlasitosť. Hlasitosť môžete taktiež upraviť na zariadení, s ktorým je toto zariadenie spárované.

Použitie NFC zariadenia

NFC (Near Field Communication) je technológia, ktorá umožňuje bezdrôtovú komunikáciu na krátke vzdialenosti medzi zariadeniami vybavenými NFC, ako sú mobilné telefóny.

1. Pri zapnutom zariadení, opakovaným stláčaním tlačidla **SOURCE** zvolíte režim Bluetooth. Na displeji sa na niekoľko sekúnd zobrazí „b +“ a zmení sa na čas hodín. Indikátor Bluetooth začne rýchlo blikať.
2. Aktivujte funkciu NFC a Bluetooth na vašom Bluetooth zariadení (podrobnosti nájdete v návode na obsluhu vášho zariadenia), poklepte NFC zariadením na značku **NFC** tohto zariadenia. NFC zariadenie sa pripojí k tomuto zariadeniu prostredníctvom Bluetooth.
3. Zvoľte a prehrávajte audio súbory alebo hudbu na vašom NFC zariadení.
4. Ak chcete zrušiť pripojenie, opäť poklepte NFC zariadením po **NFC** značke na tomto zariadení.

Poznámka:

Prevádzkový dosah medzi hlavným zariadením a NFC zariadením je približne 10 metrov.

Spoločnosť NEW ONE S.A.S týmto vyhlasuje, že tento MUSE M-630 BT/ M-630 DWT je v súlade so základnými požiadavkami a ďalšími príslušnými ustanoveniami smernice 2014/53/EÚ. Vyhlásenie o zhode môžete nájsť na adrese <http://www.muse-europe.com/conformity/M-630BT.pdf>

USB PREHRÁVANIE

1. Pripojte USB zariadenie k **USB MP3** portu na tomto zariadení.
2. Opakovaným stláčaním tlačidla **SOURCE** zvolíte režim USB. Na displeji sa na niekoľko sekúnd zobrazí „USB“ a zmení sa na čas hodín. Prehrávanie sa spustí automaticky. USB indikátor bude v priebehu prehrávania blikať.
3. Požadovanú skladbu zvolíte pomocou tlačidiel ◀◀/▶▶.

Poznámky:

- Celkový počet MP3 súborov v USB zariadení nesmie presiahnuť 999.
- Zariadenie nesmie obsahovať viac ako 99 adresárov.
- Čas načítania je niekoľko sekúnd alebo aj dlhšie, v závislosti od množstva MP3 súborov a adresárov v USB zariadení.
- Nevkladajte nič iné ako USB zariadenie do portu na tomto zariadení. Ostatné predmety by mohli poškodiť USB mechanizmus.
- USB konektor nesmie byť pripojený priamo k počítaču, pretože by mohlo dôjsť k poškodeniu zariadenia.
- Na trhu je v súčasnosti mnoho USB zariadení. Nemôžeme zaručiť podporu všetkých rozličných modelov. Ak vaše zariadenie nie je podporované, vyskúšajte prosím iné USB zariadenie.

PRIPOJENIE PRÍDAVNÉHO ZDROJA

1. Pripojte svoj prídavný zdroj (napr. mp3 prehrávač) ku konektoru **AUX IN** v hornej časti zariadenia (kábel je súčasťou balenia).
2. Opakovaným stláčaním tlačidla **SOURCE** zvolíte režim AUX. Na displeji sa na niekoľko sekúnd zobrazí „**AUX**“ a zmení sa na čas hodín.
3. Spustíte prehrávanie na svojom prídavnom zdroji.
4. Upravte hlasitosť na požadovanú úroveň.
5. Ak chcete zastaviť prehrávanie, odpojte svoj prídavný zdroj od konektora **AUX IN**.

USB NABÍJANIE

Toto zariadenie je vybavené vstavaným USB nabíjacím portom (Výstup: 5 V --- 1 A.) na nabíjanie vášho mobilného zariadenia (napr. smartfón, tablet, atď.) Jednoducho pripojte USB nabíjací kábel (nie je súčasťou balenia) k USB nabíjaciemu portu a pripojte ho k vášmu mobilnému zariadeniu.

FUNKCIA SPÁNKU

V režime spánku sa zariadenie vypne automaticky po uplynutí nastaveného času. Dĺžku môžete zvoliť v minútach predtým, ako sa zariadenie automaticky vypne.

1. Opakovaným stláčaním tlačidla **SLEEP** na diaľkovom ovládači zvolíte 90-60-45-30-15-10-5-00. Uvoľnite tlačidlo **SLEEP**. Indikátor spánku zostane na displeji.

Poznámky:

- Čas spánku je možné nastaviť len vtedy, ak je zariadenie zapnuté.
 - Funkcia spánku sa zruší v prípade voľby možnosti „00“ a indikátor spánku vtedy zhasne.
2. Ak budete chcieť vypnúť Bluetooth reproduktor pred skončením nastaveného času spánku, stlačte tlačidlo \odot .

STLMENIE JASU DISPLEJA

Stlačením tlačidla **DIM.** na diaľkovom ovládači zvolíte jas displeja: nízky, vysoký alebo vypnutý.

TECHNICKÉ ÚDAJE

VŠEOBECNÉ

NAPÁJANIE ELEKTRICKOU ENERGIUOU: AC 100 - 240 V ~ 50/60 Hz, spotreba 18 W

RÁDIO

FM 87,5 - 108 MHz

BLUETOOTH

Bluetooth: 2,402 - 2,48 GHz

RF výstupný výkon: -2,343 dBm

Bluetooth verzia: V4.1

Bluetooth funkčná vzdialenosť: Až 10 metrov nameraných v otvorenom priestranstve (steny a konštrukcie môžu ovplyvniť dosah zariadenia)

Právo na zmenu technických údajov je vyhradené bez predchádzajúceho upozornenia.

ODSTRÁNENIE MOŽNÝCH PROBLÉMOV

Ak by toto zariadenie vykazovalo problém, skôr ako sa obrátíte na servis, skontrolujte nasledujúce:

Bez napájania

- Uistite sa, či je zariadenie pripojené k elektrickej sieti.

Nie je počuť žiaden zvuk – všeobecne

- Hlasitosť externého zariadenia je nastavená na minimum; zvýšte hlasitosť.
- Hlasitosť M-630 BT je nastavená na minimum; zvýšte hlasitosť.

Bluetooth zariadenie nie je možné spárovať alebo spojiť s týmto zariadením.

- Neaktivovali ste funkciu Bluetooth na svojom zariadení. Informácie o aktivácii funkcie Bluetooth nájdete v návode na obsluhu svojho zariadenia.
- Zariadenie nie je v režime spárovania. Stlačte a podržte tlačidlo ►|| dovtedy, pokiaľ nezačne indikátor Bluetooth rýchlo blikáť.
- Toto zariadenie je už pripojené k inému Bluetooth zariadeniu; odpojte dané zariadenie a skúste to znova.

ĎALŠIE INFORMÁCIE



UPOZORNENIE: Na zníženie rizika zasiahnutia elektrickým prúdom neskladajte kryt ani zadný panel. Vo vnútri sa nenachádzajú časti, ktoré môžete sami opraviť. Všetky opravy prenechajte kvalifikovanému servisnému technikovi.



Blesk v trojuholníku upozorňuje používateľa na „nebezpečné napätie“ vo vnútri zariadenia.



Výkričník v trojuholníku upozorňuje používateľa na dôležité pokyny týkajúce sa zariadenia.

Značka s upozornením sa nachádza na zadnom paneli zariadenia.

DÔLEŽITÉ

- Zariadenie používajte v miernom klimatickom pásme.
- Typový štítok sa nachádza na zadnej strane zariadenia.
- Zaisťte minimálnu vzdialenosť 5 cm okolo zariadenia, na zaistenie dostatočného vetrania.
- Uistite sa, či nie sú vetracie otvory blokované predmetmi ako sú noviny, obrusy, záclony, atď.
- Na zariadenie nesmú byť položené žiadne zdroje otvoreného ohňa, ako sú napríklad zapálené sviečky.
- Zariadenie nesmie byť vystavené kvapkaniu alebo špliechaniu tekutín.
- Neumiestňujte na zariadenie predmety naplnené tekutinami, ako sú napríklad vázy.
- Nehádzte batérie do ohňa! Pri likvidácii použitých batérií berte ohľad na životné prostredie.
- Batérie by nemali byť vystavené nadmernému teplu, ako je napríklad slnečné žiarenie, oheň alebo iný podobný zdroj tepla.
- Zástrčka napájacieho kábla slúži ako odpájacie zariadenie. Ak chcete zariadenie úplne odpojiť od zdroja napájania, odpojte zástrčku zariadenia od elektrickej zásuvky. Zástrčka nesmie byť blokovaná a mala by zostať ľahko použiteľná v priebehu používania.
- Vplyvom elektrického prechodu alebo/a elektrostatického javu, môže výrobok zlyhať a vyžadovať tak od používateľa resetovanie napájania.



Ak budete kedykoľvek v budúcnosti likvidovať tento výrobok, dbajte na to, že opotrebované elektrické výrobky by nemali byť likvidované spolu s domovým odpadom. Recyklujte ich v zariadeniach na to určených.

Ohľadom poradenstva o recyklácii kontaktujte miestny úrad alebo obchod, kde ste výrobok zakúpili. (Smernica o odpade z elektrických a elektronických zariadení).



Dovozca a distribútor
SK Store, s.r.o.
Priemyselná 5/C
917 01 Trnava
e-mail: obchod@skstore.sk

Informácie o likvidácii opotrebovaného elektrického zariadenia (súkromné domácnosti)



Tento symbol na produktoch a/alebo na priložených dokumentoch znamená, že sa pri likvidácii nesmú elektrické a elektronické zariadenia miešať so všeobecným domácim odpadom.

V záujme správneho obhospodarovania, obnovy a recyklácie odvezte, prosím, tieto produkty na určené zberné miesta, kde budú prijaté bez poplatku. V niektorých krajinách je možné tieto produkty vrátiť priamo miestnemu maloobchodu v prípade, ak si objednáte podobný nový výrobok.

Správna likvidácia týchto produktov pomôže ušetriť hodnotné zdroje a zabrániť možným negatívnym vplyvom na ľudské zdravie a prostredie, ktoré môžu inak vzniknúť v dôsledku nesprávneho zaobchádzania s odpadom. Bližšie informácie o najbližšom zbernom mieste získate na miestnom úrade.

V prípade nesprávnej likvidácie odpadu môžu byť uplatnené pokuty v súlade s platnou legislatívou.

Pre právnické osoby v Európskej únii

Ak potrebujete zlikvidovať opotrebované elektrické a elektronické zariadenia, bližšie informácie získate od svojho miestneho predajcu alebo dodávateľa.

Informácie o likvidácii v krajinách mimo Európskej únie

Tento symbol je platný len v Európskej únii. Ak si želáte zlikvidovať toto zariadenie, obráťte sa na miestny úrad alebo predajcu a poinformujte sa o správnom spôsobe likvidácie tohto typu odpadu.

ROZMÍSTĚNÍ OVLÁDACÍCH PRVKŮ

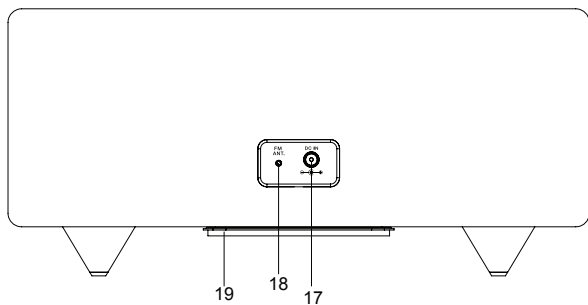
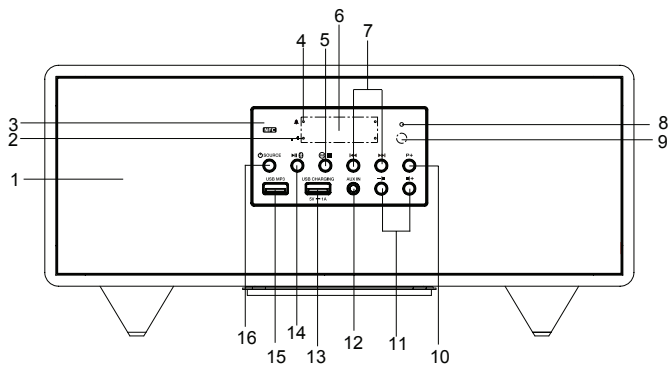

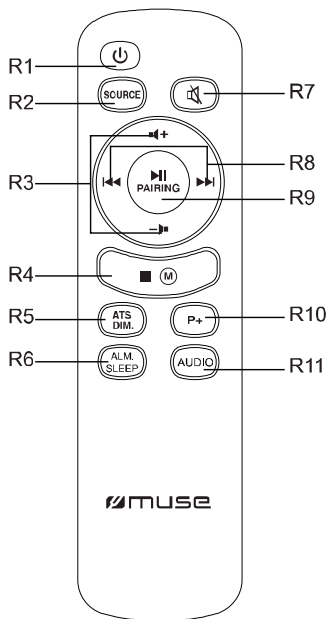

DÁLKOVÝ OVLADAČ











Před použitím přístroje si pečlivě přečtěte návod k obsluze.

ROZMÍSTĚNÍ OVLÁDACÍCH PRVKŮ

1. Hlavní reproduktory
2. : Indikátor spánku
3. NFC značka
4. : Indikátor budíku
5. : Nastavení hodin/Uložení
: Zastavení přehrávání
6. LED displej
7. : Přeskočení/
vyhledávání/Ladění
8. Indikátor Bluetooth
9. Snímač dálkového ovladače
10. **P+**: Předvolba nahoru
11. / : Úprava hlasitosti
12. Konektor AUX IN (3,5 mm)
13. USB port pro nabíjení
14.  PLAY/PAUSE
: Bluetooth spárování
15. USB port pro MP3 přehrávání
16. : Zapnutí/vypnutí zařízení;
SOURCE: Volba režimu FM,
BLUETOOTH, USB, AUX IN.
17. Konektor DC vstupu
18. FM kabelová anténa
19. Pasivní subwoofer

DÁLKOVÝ OVLADAČ

- R1.  Zapnutí/vypnutí zařízení
- R2. Tlačítko **SOURCE**: Volba režimu FM, BLUETOOTH, USB, AUX.
- R3. / : Úprava hlasitosti
- R4.  : Nastavení hodin/Uložení; Zastavení přehrávání
- R5. **ATS/DIM.**: Automatické snímání a uložení rozhlasových stanic;
Úprava jasu displeje
- R6. **ALM./SLEEP**: Nastavení budíku; Nastavení času spánku
- R7. : Ztlumení nebo obnovení výstupu zvuku.
- R8. : Přeskočení/vyhledávání/ladění
- R9. / **PAIRING**: Přehrávání/pozastavení; funkce Bluetooth spárování
- R10. **P+**: Rozhlasová předvolba nahoru.
- R11. **AUDIO**: Úprava basů/výšek/hlasitosti

Dálkový ovladač je napájen 1 ks lithiové baterie „CR2025“ (součást balení).
Chcete-li napájet dálkový ovladač, vytáhněte izolační štítek na zadní straně.

VÝMĚNA BATERIE V DÁLKOVÉM OVLADAČI

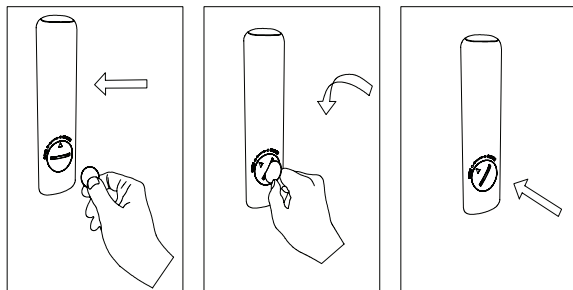

1. Vložte minci do drážky bateriového krytu.
2. Otočte minci proti směru hodinových ručiček pro otevření bateriového krytu, dokud se bod označení „CLOSE“ nepřesune na „OPEN“.
3. Vyměňte bateriový kryt.
4. Vložte jednu baterii velikosti „CR2025“ s kladným pólem (+) směřujícím nahoru.
5. Vraťte kryt na své místo. Otočte minci ve směru hodinových ručiček na zavření bateriového krytu, dokud se bod označení „OPEN“ nepřesune na „CLOSE“.

POZNÁMKY:

- Než vyhodíte baterie, obraťte se na svého prodejce ohledně informací o tom, kdo je může vzít zpět na konkrétní recyklaci.
- Pokud nebudete dálkový ovladač používat delší dobu, vyjměte baterii, abyste předešli poškození způsobenému únikem elektrolytu z baterie.
- Pozornost by měla být věnována environmentálním aspektům likvidace baterie.
- Neházejte baterie do ohně!
- Baterie by neměla být vystavena nadměrnému teplu, jako je například sluneční záření, oheň nebo podobné.

UPOZORNĚNÍ: Pokud je baterie vložena nesprávně, hrozí nebezpečí výbuchu. Baterii vyměňujte pouze za stejnou nebo baterii ekvivalentního typu.



VAROVÁNÍ

Nepolykejte baterii, hrozí nebezpečí chemického popálení (Dodávaný dálkový ovladač) Tento produkt obsahuje knoflíkovou baterii. Pokud je tento druh baterie spolknut, může způsobit vážné vnitřní popáleniny již během 2 hodin, a to může vést k smrti.

Uchovávejte nové a použité baterie co nejdále od dětí.

Pokud není prostor pro baterii uzavřen bezpečně, přestaňte výrobek používat a uchovejte jej co nejdále od dětí.

Pokud máte podezření, že došlo ke spolknutí baterie nebo jejímu vložení do jakékoli části těla, okamžitě vyhledejte lékařskou pomoc.

NAPÁJENÍ ELEKTRICKOU ENERGIÍ

SÍŤOVÝ ADAPTÉR



Dodávaný síťový adaptér je vhodný pro použití v elektrické síti s hodnotami 100 - 240 V ~ 50/60 Hz a měl by být připojen ke zdroji napájení v rámci těchto parametrů.

Pokud máte zájem o úsporu energie, když přehrávání dosáhne konce, nebo pokud je hlasitost poslechu nastavena na velmi nízkou úroveň a na zařízení není provedeno žádné ovládání během 2 hodin, zařízení se automaticky přepne do pohotovostního režimu.

Upozornění:

- Síťový adaptér dodávaný s tímto zařízením je určen pouze pro toto zařízení. Nepoužívejte ho s jiným zařízením.
- Vypněte zařízení před odpojením síťového adaptéru od zařízení, abyste se vyhnuli poškození zařízení.
- Pokud nebudete používat zařízení delší dobu, odpojte síťový adaptér od elektrické zásuvky.
- Zařízení používejte v blízkosti snadno přístupné elektrické zásuvky. Pokud se vyskytne nějaká porucha, ihned odpojte zástrčku od elektrické zásuvky.
- Síťový adaptér slouží jako odpojovací jednotka. Měl by být snadno dostupný a neměl by být zablokovaný během plánovaného používání. Chcete-li zařízení zcela odpojit od zdroje napájení, měli byste zcela odpojit síťový adaptér od elektrické zásuvky.
- Nikdy nepoužívejte poškozený síťový adaptér, ved'te napájecí kabel bezpečným způsobem a ujistěte se, zda napájecí kabel není zachycen nebo skřípnut. Pokud je napájecí kabel poškozen, požádejte o výměnu kvalifikovaného servisního zaměstnance.

ZAPNUTÍ/VYPNUTÍ ZAŘÍZENÍ

1. Stisknutím tlačítka  zapněte zařízení.
2. Stiskněte a podržte tlačítko  na zařízení nebo krátce stiskněte tlačítko  na dálkovém ovladači na vypnutí zařízení.

OVLÁDÁNÍ ZVUKU

Hlasitost/BASY/VÝŠKY

1. Opakovaným stisknutím tlačítka **AUDIO** na dálkovém ovladači zvolte funkci hlasitosti, basů nebo výšek a na displeji se zobrazí příslušná ikona.

2. Potom stisknutím tlačítka **→/←+** zapněte/vypněte hlasitost nebo upravte úroveň basů/výšek.

ZAPNUTÍ basů: na displeji se zobrazí „b“

ZAPNUTÍ výšek: na displeji se zobrazí „t“

ZAPNUTÍ hlasitosti, na displeji se zobrazí: *L d o f*

VYPNUTÍ hlasitosti, na displeji se zobrazí: *L d o f*

VOLBA FUNKCE

Při zapnutém zařízení, opakovaným stisknutím tlačítka **SOURCE** zvolte požadovanou funkci v cyklickém pořadí: Bluetooth, USB, AUX, FM.

NASTAVENÍ ČASU

1. V pohotovostním režimu, jedním stiskem tlačítka **M** aktivujete režim nastavení času a začnou blikat číslice hodin.
2. Stisknutím tlačítek **←/→** na zařízení nebo tlačítek **←/→** na dálkovém ovladači nastavte hodnotu hodin. Stiskněte tlačítko **M** na potvrzení a začnou blikat číslice minut.
3. Stisknutím tlačítek **←/→** na zařízení nebo tlačítek **←/→** na dálkovém ovladači nastavte hodnotu minut a opět stiskněte tlačítko **M** pro potvrzení.

NASTAVENÍ BUDÍKU A REŽIM BUDÍKU

NASTAVENÍ BUDÍKU

V pohotovostním režimu stiskněte tlačítko **ALM.** na dálkovém ovladači, čímž se aktivuje režim nastavení budíku. Na displeji se zobrazí „L d o F“.

1. Stisknutím tlačítek **←/→** na zařízení nebo tlačítek **←/→** na dálkovém ovladači aktivujte režim nastavení budíku. Na displeji se zobrazí „L d o f“.
Stiskněte tlačítko **ALM.** na potvrzení a začne blikat číslice hodin.
2. Stisknutím tlačítek **←/→** na zařízení nebo tlačítek **←/→** na dálkovém ovladači nastavte hodnotu hodin. Stiskněte tlačítko **ALM.** na potvrzení a začnou blikat číslice minut.
3. Stisknutím tlačítek **←/→** na zařízení nebo tlačítek **←/→** na dálkovém ovladači nastavte hodnotu minut a opět stiskněte tlačítko **ALM.** na potvrzení.
Indikátor budíku zůstane zapnutý.

Poznámka: Indikátor budíku bude blikat při dosažení času buzení.

POZNÁMKY:

- Při dosažení času buzení se spustí alarm s předchozím režimem (FM, Bluetooth, USB, AUX). Ještě před vypnutím zařízení zvolte svůj požadovaný režim buzení.
- Pokud není žádný zvuk na vstupu z vámi zvoleného zdroje buzení při dosažení času buzení, automaticky se po uplynutí přibližně jedné minuty přepne na režim FM.





- Pokud je zdrojem buzení režim FM, ještě před vypnutím zařízení zvolte svou oblíbenou rozhlasovou stanici.

Zastavení budíku

- Zastavit budík

Stiskněte tlačítko . Budík bude znít znovu následující den ve stejnou dobu. Indikátor budíku zůstane zapnutý.

- Zrušit budík

1. V pohotovostním režimu, stiskněte tlačítko **ALM.** na aktivaci režimu nastavení budíku.
2. Stisknutím tlačítek   na zařízení nebo tlačítek   na dálkovém ovladači zvolte „L d o F“ a opět stiskněte tlačítko **ALM.** na trvalé zrušení budíku. Indikátor budíku zhasne.

RÁDIO





Poslech rádia

Při zapnutém zařízení, opakovaným stisknutím tlačítka **SOURCE** zvolte režim FM. Na displeji se na několik sekund zobrazí „F!“ a přepne se na FM frekvenci a pak se změní na čas hodin.

Manuální vyhledávání

1. Pomocí tlačítka  nebo  zvolte požadovanou rozhlasovou stanici.
2. Pomocí tlačítka  nebo  upravte hlasitost na požadovanou úroveň.

Automatické vyhledávání



Stiskněte a podržte tlačítko  nebo  na několik sekund. Automatické vyhledávání najde silné stanice. Stanice se slabým signálem je možné nastavit manuálně, opakovaným stisknutím tlačítka  nebo .

Poznámka: K dosažení nejlepšího příjmu FM pásma roztáhněte anténu.

Ukládání stanic

Zařízení dokáže uložit 20 FM stanic.

Manuální ukládání:

1. Rozhlasovou stanici zvolte manuálním nebo automatickým vyhledáváním.
2. Stiskněte tlačítko . Na displeji se zobrazí „P □!“.
3. Stisknutím tlačítka **P+** na zařízení nebo tlačítka **P+** na dálkovém ovladači zvolte předvolbu kanálu.
4. Stisknutím tlačítka  ji uložte.
5. Opakováním kroků 1–4 uložte ostatní stanice.

Automatické ukládání

Stiskněte tlačítko **ATS** na dálkovém ovladači a zařízení automaticky uloží prvních 20 FM stanic. Když uložíte kanál, který již byl uložen, předchozí stanice bude automaticky vymazána a nahrazena novou stanicí.

Poslech předvoleb stanic

1. Stisknutím tlačítka **P+** na zařízení nebo tlačítka **P+** na dálkovém ovladači zvolte svou předvolbu stanice.
2. Hlasitost upravte pomocí tlačítka **→** nebo **←** na požadovanou úroveň.

FUNKCE BLUETOOTH

Slovní značka a loga *Bluetooth*® jsou registrované ochranné známky společnosti Bluetooth SIG, Inc. a jakékoliv použití těchto známek společností New One S.A.S je na základě licence. Ostatní ochranné známky a obchodní názvy jsou majetkem příslušných vlastníků.

Spárování Bluetooth zařízení

1. Když je zařízení zapnuto, opakovaným stisknutím tlačítka **SOURCE** zvolte režim Bluetooth. Na displeji se na několik sekund zobrazí „b +“ a změní se na zobrazení času. Indikátor Bluetooth začne rychle blikat.
2. Na Bluetooth zařízení aktivujte Bluetooth a zvolte „M-630 BT“ v seznamu zařízení. (Podrobnější informace naleznete v návodu k obsluze zařízení, které chcete připojit.) Pokud si Bluetooth zařízení vyžádá heslo, zadejte „0000“. Některá Bluetooth zařízení vás požádají o přijetí připojení. Pokud jsou zařízení spárována správně, reproduktor dvakrát zapípá. Pokud spárování selže, indikátor Bluetooth bude pomalu blikat.

Tip: Pokud budete chtít připojit svůj Bluetooth reproduktor k jinému Bluetooth audio zařízení, budete muset nejprve odpojit aktuální zařízení a provést nové připojení podle výše uvedených kroků.

Pokud spárování selže, proveďte následující kroky:

Stiskněte a podržte tlačítko **▶||**, dokud nezačne indikátor Bluetooth blikat rychle, čímž aktivujete režim párování a uslyšíte „Disconnected“. Na Bluetooth zařízení aktivujte Bluetooth a zvolte „M-630 BT“ v seznamu zařízení (podle kroku 2 výše).

- Na některých zařízeních, jako jsou počítače, musíte po spárování zvolit zařízení v Bluetooth menu a zvolit možnost „Použít jako audio zařízení (stereo)“ nebo podobnou volbu.
- Spárování zůstane nezměněno tehdy, pokud se zařízení a/nebo vaše Bluetooth zařízení dostane mimo komunikačního dosahu. Aktivní připojení bude opět navázáno tehdy, pokud se vaše Bluetooth zařízení vrátí do daného dosahu.
- Při opětovném zapnutí tohoto zařízení, se automaticky pokusí znovu připojit s naposledy spárovaným Bluetooth zařízením.

Použití Bluetooth zařízení

1. Když jsou zařízení spárována (dle předchozí části), používejte své Bluetooth zařízení a jeho zvuk bude možné slyšet prostřednictvím reproduktorů M-630 BT.
2. Stisknutím tlačítka ►|| pozastavíte přehrávání. Opětovným stisknutím tlačítka přehrávání obnovíte.
3. Požadovanou skladbu zvolíte pomocí tlačítka |◀◀/▶▶|.
4. Pomocí tlačítek hlasitosti -► / ◀+ upravte hlasitost. Hlasitost můžete také upravit na zařízení, se kterým je toto zařízení spárováno.

Použití NFC zařízení

NFC (Near Field Communication) je technologie, která umožňuje bezdrátovou komunikaci na krátké vzdálenosti mezi zařízeními vybavenými NFC, jako jsou mobilní telefony.

1. Při zapnutém zařízení, opakovaným stisknutím tlačítka **SOURCE** zvolte režim Bluetooth. Na displeji se na několik sekund zobrazí „b +“ a změní se na čas hodin. Indikátor Bluetooth začne rychle blikat.
2. Aktivujte funkci NFC a Bluetooth na vašem Bluetooth zařízení (podrobnosti naleznete v návodu k obsluze vašeho zařízení), poklepejte NFC zařízením na značku **NFC** tohoto zařízení. NFC zařízení se připojí k tomuto zařízení prostřednictvím Bluetooth.
3. Zvolte a přehrávejte audio soubory nebo hudbu na vašem NFC zařízení.
4. Pokud chcete zrušit připojení, opět poklepaním NFC zařízením po **NFC** značce na tomto zařízení.

Poznámka:

Provozní dosah mezi hlavním zařízením a NFC zařízením je přibližně 10 metrů.

Společnost NEW ONE S.A.S tímto prohlašuje, že tento MUSE M-630 BT/ M-630 DWT je v souladu se základními požadavky a dalšími příslušnými ustanoveními směrnice 2014/53/EU. Prohlášení o shodě naleznete na adrese <http://www.muse-europe.com/conformity/M-630BT.pdf>

USB PŘEHŘÁVÁNÍ

1. Připojte USB zařízení k **USB MP3** portu na tomto zařízení.
2. Opakovaným stisknutím tlačítka **SOURCE** zvolte režim USB. Na displeji se na několik sekund zobrazí „USB“ a změní se na čas hodin. Přehrávání se spustí automaticky. USB indikátor bude v průběhu přehrávání blikat.
3. Požadovanou skladbu zvolte pomocí tlačítek |◀◀/▶▶|.

Poznámky:

- Celkový počet MP3 souborů v USB zařízení nesmí přesáhnout 999.
- Zařízení nesmí obsahovat více než 99 adresářů.
- Doba načítání je několik sekund nebo i déle, v závislosti na množství MP3 souborů a adresářů v USB zařízení.
- Nevkládejte nic jiného než USB zařízení do portu na tomto zařízení. Ostatní předměty by mohly poškodit USB mechanismus.
- USB konektor nesmí být připojen přímo k počítači, protože by mohlo dojít k poškození zařízení.
- Na trhu je v současnosti mnoho USB zařízení. Nemůžeme zaručit podporu všech rozličných modelů. Pokud vaše zařízení není podporováno, vyzkoušejte prosím jiné USB zařízení.

PŘIPOJENÍ PŘÍDAVNÉHO ZDROJE

1. Připojte svůj přídatný zdroj (např. mp3 přehrávač) ke konektoru **AUX IN** v horní části zařízení (kabel je součástí balení).
2. Opakovaným stisknutím tlačítka **SOURCE** zvolte režim AUX. Na displeji se na několik sekund zobrazí „*AUX*“ a změní se na čas hodin.
3. Spusťte přehrávání na svém přídatném zdroji.
4. Upravte hlasitost na požadovanou úroveň.
5. Pokud chcete zastavit přehrávání, odpojte svůj přídatný zdroj od konektoru **AUX IN**.

USB NABÍJENÍ

Toto zařízení je vybaveno vestavěným USB nabíjecím portem (Výstup: 5 V === 1 A.) na nabíjení vašeho mobilního zařízení (např. smartphone, tablet atd.) Jednoduše připojte USB nabíjecí kabel (není součástí balení) k USB nabíjecímu portu a připojte jej k vašemu mobilnímu zařízení.

FUNKCE SPÁNKU

V režimu spánku se zařízení vypne automaticky po uplynutí nastaveného času. Délku můžete zvolit v minutách předtím, než se zařízení automaticky vypne.

1. Opakovaným stisknutím tlačítka **SLEEP** na dálkovém ovladači zvolte 90-60-45-30-15-10-5-00. Uvolněte tlačítko **SLEEP**. Indikátor spánku zůstane na displeji.

Poznámky:

- Čas spánku je možné nastavit pouze tehdy, pokud je zařízení zapnuto.
 - Funkce spánku se zruší v případě volby možnosti „00“ a indikátor spánku tehdy zhasne.
2. Pokud budete chtít vypnout Bluetooth reproduktor před ukončením nastaveného času spánku, stiskněte tlačítko \odot .

ZTLUMENÍ JASU DISPLEJE

Stisknutím tlačítka **DIM**. na dálkovém ovladači zvolte jas displeje: nízký, vysoký nebo vypnutý.

TECHNICKÉ ÚDAJE

OBECNÉ

NAPÁJENÍ ELEKTRICKOU ENERGIÍ: AC 100 - 240 V ~ 50/60 HZ,
SPOTŘEBA 18 W

RÁDIO

FM 87,5 - 108 MHz

BLUETOOTH

Bluetooth: 2,402 - 2,48 GHz

RF výstupní výkon: -2,343 dBm

Bluetooth verze: V4.1

Bluetooth funkční vzdálenost: Až 10 metrů naměřených v otevřeném prostoru (stěny a konstrukce mohou ovlivnit dosah zařízení)

Právo na změnu technických údajů je vyhrazeno bez předchozího upozornění.

ODSTRANĚNÍ MOŽNÝCH PROBLÉMŮ

Pokud by toto zařízení vykazovalo problém, zkontrolujte následující, než se obrátíte na servis:

Bez napájení

- Ujistěte se, zda je zařízení připojeno k elektrické síti.

Není slyšet žádný zvuk – obecně

- Hlasitost externího zařízení je nastavena na minimum; zvyšte hlasitost.
- Hlasitost M-630 BT je nastavena na minimum; zvyšte hlasitost.

Bluetooth zařízení nelze spárovat nebo spojit s tímto zařízením.

- Neaktivovali jste funkci Bluetooth na svém zařízení. Informace o aktivaci funkce Bluetooth naleznete v návodu k obsluze svého zařízení.
- Zařízení není v režimu párování. Stiskněte a podržte tlačítko ►II, dokud nezačne indikátor Bluetooth rychle blikat.
- Toto zařízení je již připojeno k jinému Bluetooth zařízení; odpojte dané zařízení a zkuste to znovu.

DALŠÍ INFORMACE



UPOZORNĚNÍ: Pro snížení rizika úrazu elektrickým proudem nesnímejte kryt ani zadní panel. Uvnitř se nenacházejí části, které můžete sami opravit. Veškeré opravy přenechejte kvalifikovanému servisnímu technikovi.



Blesk v trojúhelníku upozorňuje uživatele na „nebezpečné napětí“ uvnitř zařízení.



Vykřičník v trojúhelníku upozorňuje uživatele na důležité pokyny týkající se zařízení.

Značka s upozorněním se nachází na zadním panelu zařízení.

DŮLEŽITÉ

- Zařízení používejte v mírném klimatickém pásmu.
- Typový štítek se nachází na zadní straně zařízení.
- Zajistěte minimální vzdálenost 5 cm kolem zařízení, na zajištění dostatečného větrání.
- Ujistěte se, zda nejsou větrací otvory blokovány předměty, jako jsou noviny, ubrusy, záclony atd.
- Na zařízení nesmí být položeny žádné zdroje otevřeného ohně, jako jsou například zapálené svíčky.
- Zařízení nesmí být vystaveno kapání nebo cákání tekutin.
- Neumisťujte na zařízení předměty naplněné tekutinami, jako jsou například vázy.
- Neházejte baterie do ohně! Při likvidaci použitých baterií berte ohled na životní prostředí.
- Baterie by neměly být vystaveny nadměrnému teplu, jako je například sluneční záření, oheň nebo jiný podobný zdroj tepla.
- Zástrčka napájecího kabelu slouží jako odpojovací zařízení. Chcete-li zařízení zcela odpojit od zdroje napájení, odpojte zástrčku zařízení od elektrické zásuvky. Zástrčka nesmí být blokována a měla by zůstat snadno použitelná v průběhu používání.
- Vlivem elektrického přechodu nebo/a elektrostatického jevu, může výrobek selhat a vyžadovat tak od uživatele resetování napájení.



Pokud budete kdykoliv v budoucnu likvidovat tento výrobek, dbejte na to, že opotřebované elektrické výrobky by neměly být likvidovány spolu s domovním odpadem. Recyklujte je v zařízeních k tomu určených.

Ohledně poradenství o recyklaci kontaktujte místní úřad nebo obchod, kde jste výrobek zakoupili. (Směrnice o odpadních elektrických a elektronických zařízeních).



Dovozce a distributor
SK Store, s.r.o.
Priemyselná 5/C
917 01 Trnava
e-mail: obchod@skstore.sk

Informace pro uživatele k likvidaci elektrických a elektronických zařízení (domácnosti)



Tento symbol na produktech anebo v průvodních dokumentech znamená, že použité elektrické a elektronické výrobky nesmí být přidány do běžného komunálního odpadu. Ke správné likvidaci, obnově a recyklaci doručte tyto výrobky na určená sběrná místa, kde budou přijata zdarma. Alternativně v některých zemích můžete vrátit své výrobky místnímu prodejci při koupi ekvivalentního nového produktu.

Správnou likvidací tohoto produktu pomůžete zachovat cenné přírodní zdroje a napomáháte prevenci potenciálních negativních dopadů na životní prostředí a lidské zdraví, což by mohly být důsledky nesprávné likvidace odpadů. Další podrobnosti si vyžádejte od místního úřadu nebo nejbližšího sběrného místa.

Při nesprávné likvidaci tohoto druhu odpadu mohou být v souladu s národními předpisy uděleny pokuty.

Pro podnikové uživatele v zemích Evropské unie

Chcete-li likvidovat elektrická a elektronická zařízení, vyžádejte si potřebné informace od svého prodejce nebo dodavatele.

Informace k likvidaci v ostatních zemích mimo Evropskou unii

Tento symbol je platný jen v Evropské unii.

Chcete-li tento výrobek zlikvidovat, vyžádejte si potřebné informace o správném způsobu likvidace od místních úřadů nebo od svého prodejce.