

Panasonic®

FM-AM 2-Band Receiver

RF-P50



Operating Instructions
Bedienungsanleitung
Istruzioni per l'uso
Mode d'emploi
Instrucciones de funcionamiento
Gebruiksaanwijzing
Bruksanvisning
Brugsvejledning
Instrukcja obsługi
Návod k obsluze
Инструкция по эксплуатации

Before connecting, operating or adjusting this product, please read these instructions completely. Please keep this manual for future reference.

Niniejsza instrukcja została opracowana na podstawie oryginalnej publikacji firmy MATSUSHITA ELECTRIC INDUSTRIAL CO., LTD.

„Czynności wykonywane przez zakłady usługowe polegające na sprawdzeniu: działania, parametrów technicznych, czyszczeniu głowic i toru taśmy, regulacji i czyszczeniu mechanizmu, strojeniu programatorów, wymianie żarówek i bezpieczników—nie są zaliczane do ilości napraw stanowiących podstawę wymiany sprzętu zgodnie z §36, pkt. 1.3. Uchwały Nr. 71 Rady Ministrów z 1983.06.13., opublikowanej w Monitorze Polskim Nr. 21 z 1983.06.29.“

„Uszkodzenia mechaniczne, termiczne, chemiczne zewnętrznych części metalowych i z tworzyw sztucznych oraz sznury przyłączeniowe, słuchawkowe—nie podlegają gwarancji.“

EG EJ

(En) (Ge) (It) (Fr) (Sp) (Du) (Sw) (Da) (Po) (Cz) (Ru)

Matsushita Electric Industrial Co., Ltd.
Osaka 542-8588, Japan

RQT5097-E
F0699D0 (D)

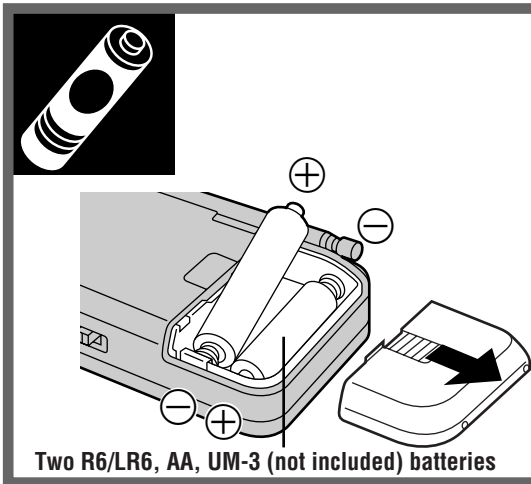

Two R6/LR6, AA, UM-3 (not included) batteries

1 POWER ON.

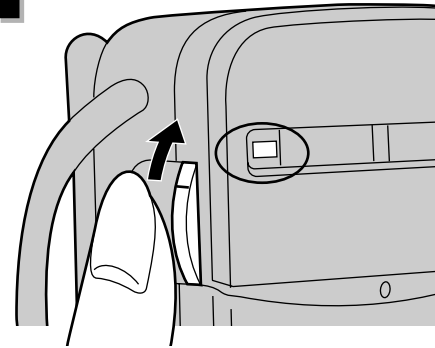

2

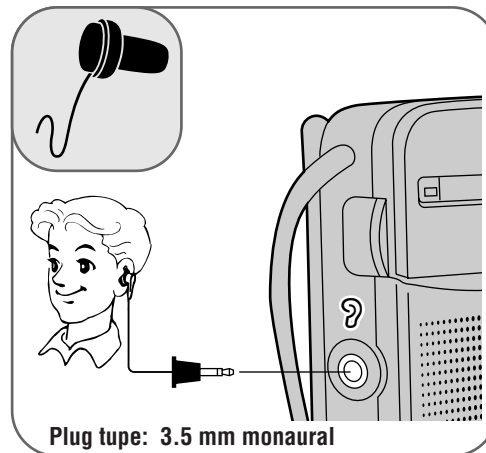
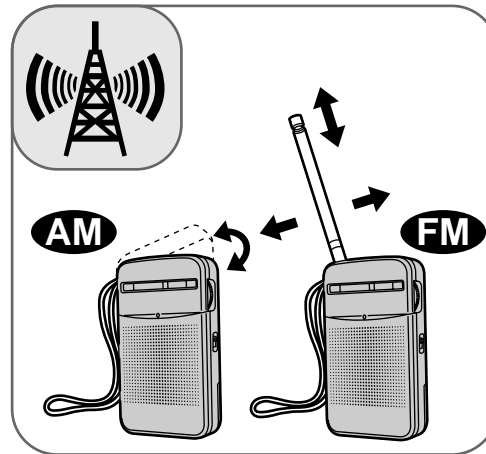
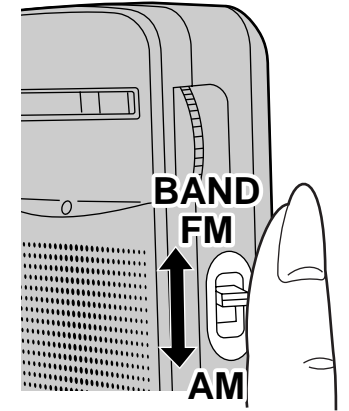

Plug tupe: 3.5 mm monaural

3

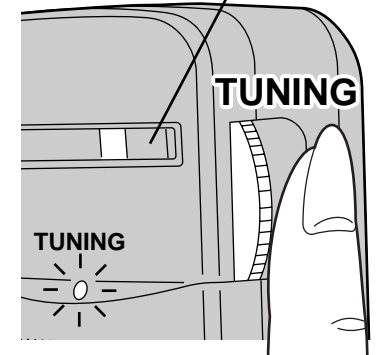
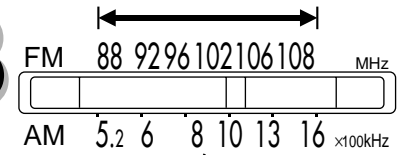

4

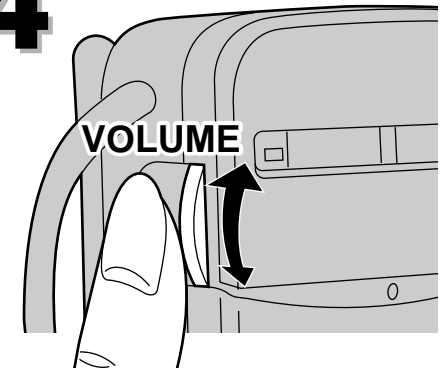

CAUTION! / WARNUNG! / ATTENZIONE! / AVERTISSEMENT! / ADVERTENCIA! / WAARSCHUWING! / VARNING! / BEMÆRK! / UWAGA! / POZOR! / ПРЕДОСТЕРЕЖЕНИЕ!

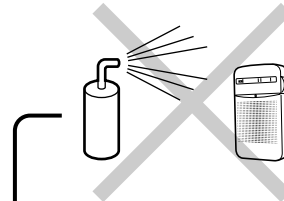
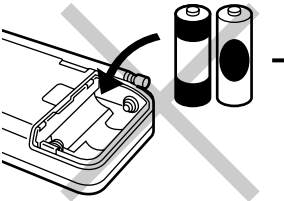
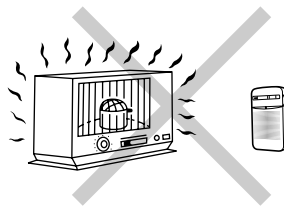
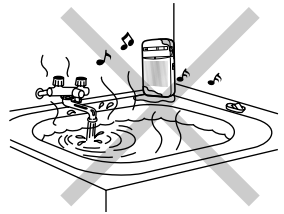
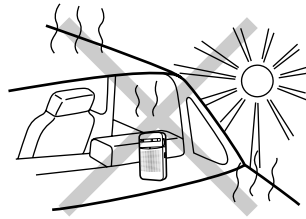

Different type
Verschiedene Sorten
Di tipo diverso
Type différent
Tipo diferente
Verschillende typen

Olika typer
Forskellige typer
Różnych typów
Odlišné typy
Батарейки
разного типа

Aerosol type
Aerosolreiniger
Tipo aerosol
Type en aérosol
Tipo aerosol
Sputibus

Aerosol type
Spraymiddel
W aerosolu
Aerosolový typ
Аэрозоли

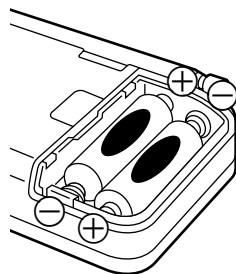
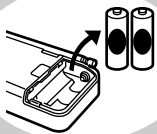

- If rechargeable batteries are to be used, rechargeable batteries manufactured by Panasonic are recommended.
- Bei Verwendung von Akkus sollten möglichst Akkus der Marke Panasonic benutzt werden.
- Se si usano pile ricaricabili, si raccomandano quelle fabbricate da Panasonic.
- Si l'on doit utiliser des batteries rechargeables, il est recommandé d'utiliser des batteries rechargeables de marque Panasonic.
- Si van a utilizarse baterías recargables, se recomiendan las fabricadas por Panasonic.
- Bij gebruik van oplaadbare batterijen, is het aan te bevelen dat u Panasonic oplaadbare batterijen gebruikt.
- Om uppladdningsbara batterier används rekommenderas uppladdningsbara batterier som är tillverkade av Panasonic.
- Hvis genopladelige batterier benyttes i waymanen, tilrådes det at benytte batterier af mærket Panasonic.
- Gdy mają zostać użyte akumulatory, zalecane są akumulatory produkowane przez firmę Panasonic.
- Jestliže chcete použít akumulátorové baterie, doporučujeme použít akumulátorové baterie Panasonic.
- При использовании перезаряжаемых батареек рекомендуется пользоваться батарейками производства Panasonic.

A pleine puissance, l'écoute prolongée du baladeur peut endommager l'oreille de l'utilisateur.

Для России
"Установленный производителем в порядке п. 2 ст. 5 Федерального Закона РФ "О защите прав потребителей" срок службы изделия равен 7 годам с даты производства при условии, что изделие используется в строгом соответствии с настоящей инструкцией по эксплуатации и применимыми техническими стандартами."

Пример маркировки:

○ ○ 8 A ○ ○ ○ ○ ○ ○

Элементы кода:

3-ий символ—год изготовления
(8—1998 г., 9—1999 г., 0—2000 г., ...);
4-ый символ—месяц изготовления
(A—январь, B—февраль, ..., L—декабрь)

Расположение маркировки:

Внутри батарейного отсека

2-диапазонный (ЧМ-АМ) радиоприемник
Мацусита Электрик Индастриал Ко., Лтд.
Сделано в Китае

Der tages forbehold for trykfejl.

Solo per l'Italia

Il produttore "Matsushita Electric Industrial Co., Ltd., 1-4 Matsuo-cho, Kadoma, Osaka 571-8505 Giappone" di questo modello numero RF-P50, dichiara che esso è conforme al D.M. 28/08/1995 Nr. 548, ottemperando alle prescrizioni di cui al D.M. 25/06/1985 (paragrafo 3, Allegato A) e D.M. 27/08/1987 (paragrafo 3, Allegato I).

Verbrauchte Batterien sachgerecht entsorgen.



**Niet weggooien,
maar inleveren
als KCA.**



Drag bij tot het behoud van het milieu.

- Lege en oplaadbare batterijen mogen niet bij het huisvuil worden geplaatst.

Technical specifications

Radio frequency range:

FM; 87.50–108.00 MHz
AM; 520–1610 kHz

Power requirement: DC 3V (Two R6/LR6, AA, UM-3 batteries)

Power output: 150 mW (max.)
Speaker; 5.7cm

Output jack: EARPHONE; 8Ω

Dimensions (W×H×D):

69.5×117.4×29.7 mm
140 g (without batteries)

Weight:

Note:

Specifications are subject to change without notice.
Weight and dimensions are approximate.

Play time:

(Approximate operating time and in hours at 25°C, on a flat, stable surface.)

Panasonic alkaline

dry cell batteries: **FM;** About 95 hours
AM; About 125 hours

- The play time may be less depending on the operating conditions.

Технические характеристики

Диапазон частот

радио: **FM;** 87,50–108,00 МГц
AM; 520–1610 кГц

Требования к электропитанию: 3 В
(2 батарейка типа R6/LR6, AA, UM-3)

Выходная мощность: 150 мВт (макс.)

Размеры (Ш×В×Г): 69,5×117,4×29,7 мм

Вес: 140 Г (без батарейки)

Примечание:

Технические характеристики могут быть изменены без уведомления. Вес и размеры даны приблизительно.

RQT5097

This file was downloaded from the site
mans.io

Instruction manuals and user guides

[Samsung](#)

[Pioneer](#)

[Alpine](#)

[LG](#)

[Dell](#)

[Sharp](#)

[Sony](#)

[Philips](#)

[Epson](#)

[Netgear](#)