



M-21 RD/ M-28 RD
Přenosné rádio s CD přehrávačem



Návod k použití

Přečtěte si pozorně tento návod před použitím přístroje.

POPIS OVLÁDACÍCH PRVKŮ

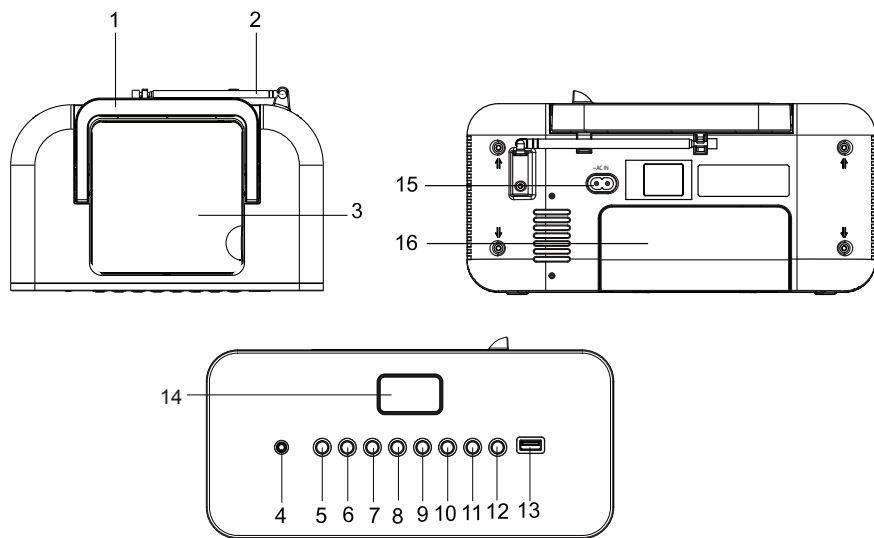

- | | |
|---|--|
| <ol style="list-style-type: none"> 1. Madlo k přenášení 2. Teleskopická anténa 3. Kryt prostoru pro CD 4. Konektor LINE IN 5. Tlačítko SOURCE 6. Tlačítko PROGRAM 7. : tlačítko přehrávání/pozastavení 8. Tlačítko (paměť/pozastavení | <ol style="list-style-type: none"> 9. Tlačítko přeskočení - / ladění - 10. Tlačítko přeskočení + / ladění + 11. Tlačítko snížení hlasitosti 12. Tlačítko zvýšení hlasitosti 13. USB port (pouze u M-28RD) 14. LCD displej 15. Konektor AC vstupu (~ AC IN) 16. Prostor pro baterie a AC přívodní kabel |
|---|--|

NAPÁJENÍ

Toto zařízení funguje s AC (230 V ~ 50 Hz) nebo DC9 V (UM-2 1.5 V x 6) napájením.

NAPÁJENÍ Z ELEKTRICKÉ SÍTĚ:

- Připojte AC přívodní kabel k síťové zásuvce v domácnosti a zapněte napájení. Ujistěte se, zda napětí v elektrické síti odpovídá hodnotám na výrobním štítku.
- Pokud zařízení nepoužíváte, odpojte zástrčku od síťové zásuvky.

NAPÁJENÍ Z BATERIÍ:

Otevřete prostor pro baterie na spodní straně a vložte 6 ks (rozměr C/ UM2) baterií (nedodávané), dbejte na správnou polaritu, pak zavřete kryt. K přepnutí napájení z elektrické sítě na baterie odpojte přívodní kabel od síťové zásuvky a pak od zařízení.

Baterie je nutné vyměnit, když:

Se sníží hlasitost nebo je zvuk během provozu zkreslený.

Poznámky o bateriích

- Nekombinujte různé typy baterií nebo staré baterie s novými.
- Baterie nikdy nenabíjejte, nevystavujte nadměrnému teplu ani je nerozebírejte.
- Baterie nevystavujte nadměrnému teplu jako je sluneční záření, oheň apod.
- Při likvidaci starých baterií dbejte na životní prostředí.

POZNÁMKA: abyste zabránili vytečení, baterie vždy vyjměte, pokud nebudete zařízení delší dobu používat.









AUDIO OVLADAČE

Stiskněte tlačítko SOURCE k zapnutí zařízení.

Když je zařízení zapnuté, stisknutím SOURCE zvolte různé zdroje: FM RADIO, MW RADIO, CD, USB, LINE IN (AUX IN).
(Možnost: použití USB je dostupné pouze na M-28RD.)

POSLOUCHÁNÍ RÁDIA

MANUÁLNÍ HLEDÁNÍ



1. Stisknutím tlačítka  zvolte FM nebo MW pásmo.
 2. Zvolte požadovanou rozhlasovou stanici tlačítky  nebo .
 3. Hlasitost nastavte tlačítky  (snížení hlasitosti -) nebo  (zvýšení hlasitosti) na požadovanou úroveň.
- Poznámka: během manuálního hledání v FM režimu dvakrát stiskněte  nebo  pro +/- 0.1 krok, například, když je rozhlasová stanice na 100.2, pokud chcete přeskochit na 100.3, stisknete dvakrát .

Zlepšení rozhlasového příjmu:

FM: roztáhněte FM anténu.

MW: otáčejte zařízením horizontálně pro optimální příjem.





AUTOMATICKÉ HLEDÁNÍ

Stiskněte a podržte  nebo  na přibližně 2 sekundy k spuštění vyhledávání ve zvoleném směru. Automatické vyhledávání vyhledá nejsilnější stanice. Stanice se slabým signálem můžete naladit manuálně.

Poznámka:

1. Během vyhledávání se zvuk automaticky ztlumí.
2. Pokud je zařízení v režimu rádia, LCD zobrazí AM. (na balení se MW používá namísto AM)



ULOŽENÍ STANIC POD PŘEDVOLBY

1. Zvolte rozhlasovou stanici buď manuálním nebo automatickým hledáním.
2. Stiskněte jednu tlačítko  ■, pak začne blikat číslo předvolby „P01“ na displej několik sekund.
3. Tlačítky  nebo  zvolte číslo předvolby.
4. Opětovným stisknutím  ■ uložte rozhlasovou stanici na požadovanou předvolbu.
5. Opakujte kroky 1-4 k uložení dalších stanic.



Poznámka:

Pokud uložíte rozhlasovou stanici na již obsazenou předvolbu, předem uložená stanice se automaticky vymaže.

Poslouchání předvoleb stanic

Stisknutím tlačítka   zvolte předvolbu stanice.

POSLOUCHÁNÍ DISKU

1. Stisknutím tlačítka  zapněte zařízení.
2. Otevřete prostor pro CD.
3. Vložte CD potíštěnou stranou do prostoru pro CD a zavřete kryt CD.
4. Stisknutím tlačítka  zvolte funkci CD.
5. Po několika sekundách se zobrazí celkový počet skladeb a ikona „CD“ na displeji.

K:

Zastavení přehrávání	■
Pozastavení přehrávání	▶
Pokračování po pozastavení	▶
Vyhledávání vpřed a vzad	podržte ◀◀/▶▶
Přeskočení skladeb	◀◀/▶▶

ZÁVA DA DISKU



Poznámka: pokud je disk znečištěný, poškozený nebo nečitelný, nebo pokud vložíte disk nesprávně, na displeji se zobrazí „NO“. Pokud se tak stane, vyčistěte disk, vložte disk správně nebo zkuste jiný disk.

OPAKOVANÉ PŘEHŘÁVÁNÍ





Opakovaným stisknutím tlačítka   zvolte z: Repeat 1 (opakování 1), REPEAT ALL (opakování všech), REPEAT FOLDER (opakování adresáře).

(Možnost: Opakování adresáře je dostupné jen pro M-28RD.)

Zrušení opakovaného přehrávání

Opakovaně stiskněte tlačítko  , dokud nezmizí indikátor opakování. Funkce opakovaného přehrávání se zruší také po otevření krytu CD nebo vypnutí zařízení.

PŘEHŘÁVÁNÍ PROGRAMU

1. Vložte CD potíštěnou stranou nahoru do prostoru pro CD a zavřete kryt CD.
2. Stiskněte tlačítko STOP.
3. Stiskněte tlačítko .
4. Zvolte požadovanou skladbu pomocí  , pak stisknutím tlačítka  uložte program do paměti.
5. Opakujte krok 4, dokud neuložíte požadované skladby do programu.
6. Stisknutím tlačítka  spustíte přehrávání. Otevřete kryt CD nebo vypněte zařízení k zrušení programu.

Poznámka:

Můžete naprogramovat až 20 skladeb pro CD; MP3 (jen pro M-28RD) až 99 skladeb.



LINE IN (EXTERNÍ VSTUP)

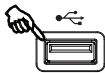

1. Připojte jeden konec kabelu (nedodaný) ke konektoru LINE IN na zařízení.
2. Druhý konec kabelu připojte ke konektoru Sluchátek nebo Line Out na externím zařízení.
3. Stisknutím tlačítka  zvolte externí zdroj. Zobrazí se ikona externího zařízení „AUX“. Ovládejte externí zařízení jako obyčejně.
4. Nastavte hlasitost na požadovanou úroveň.
5. K zastavení přehrávání odpojte externí zařízení od konektoru LINE IN.

OVLÁDÁNÍ USB (možnost: použití USB dostupné jen u M-28RD.)



1. Stisknutím tlačítka  zapněte zařízení.
2. Připojte USB klíč s obsahem MP3 nebo MP3 přehrávač k USB portu.
3. Stisknutím tlačítka  zvolte režim USB. Zobrazí se ikona USB „USB“.
4. Po několika sekundách se na displeji zobrazí celkový počet adresářů a skladeb, přehrávání se spustí automaticky.

POZNÁMKA:

- Doba načtení je přibližně 20 sekund nebo více, v závislosti od množství MP3 souborů a adresářů na disku nebo USB zařízení.
- Celkový počet MP3 souborů na disku nesmí přesáhnout 999.
- Maximální počet adresářů nesmí přesáhnout 99.
- USB port není navrženy pro nabíjení a komunikaci s PC.
- Výrobce nenese žádnou odpovědnost za přehrávatelnost USB klíče nebo MP3 přehrávače z důvodu různých podmínek nahrávání, kapacity, kompatibility s rozhraním apod.

ÚDRŽBA

Čištění

VAROVÁNÍ: Před čištěním odpojte zařízení od elektrické sítě.

- Použijte čistou, měkkou a suchou utěrku. Pravidelně čistěte větrací otvory na zadní a boční straně.
- Použitím rozpouštědel, drsných prostředků nebo prostředků na bázi alkoholu riskujete poškození přístroje.
- Pokud do zařízení vnikne tekutina nebo cizí předmět, odpojte jej ihned od elektrické sítě a nechte zkontrolovat servisním technikem.

Poznámky o disku

- * Nepoužívejte CD disky nestandardních tvarů (např: srdce, šestiúhelník). Může to poškodit zařízení.
- * Do prostoru pro disk nekládejte více než jeden disk.
- * Nepokoušejte se otvírat prostor pro disk během přehrávání.
- * Nedotýkejte se optiky. Tímto můžete poškodit zařízení.
- * V případě poškrábání, nečistot nebo otisků prstů na disku to může způsobit přeskokování přehrávání. Před přehráváním vyčistěte disk čistící utěrkou. Utřete disk od středu směrem k okrajům. Neskladujte disky na místech s vysokými teplotami nebo vlhkostí, mohou se prohnut. Po přehrávání uložte disk do jeho obalu.

Důležitá poznámka

- Před přemístěním zařízení vyjměte disk z prostoru pro disk.

TECHNICKÉ PARAMETRY

Napájení:	AC: 230 V ~ 50 Hz DC9 V  (UM-2 1.5 V x 6)
Spotřeba el. energie:	14 W
Výstupní výkon:	2 x 1 WATTŮ
RÁDIO	
Frekvenční rozsah:	FM: 87.5 - 108 MHz MW: 522 - 1620 kHz

DALŠÍ INFORMACE



UPOZORNĚNÍ: k snížení rizika zasažení elektrickým proudem nesundávejte kryt (ani zadní panel). Uvnitř se nenacházejí vámi opravitelné části. Opravy přenechte kvalifikovanému servisnímu technikovi.



Blesk v trojúhelníku upozorňuje uživatele na „nebezpečné napětí“ uvnitř zařízení.



Vykřičník uvnitř trojúhelníku upozorňuje uživatele na důležitost pokynů týkajících se výrobku.

Upozornění: Po otevření krytu a demontáži ochranných prvků hrozí neviditelné laserové záření. Vyhněte se tomuto paprsku.

VAROVÁNÍ - K SNÍŽENÍ RIZIKA POŽÁRU NEBO ZASAŽENÍ ELEKTRICKÝM PROUDEM NEVYSTAVUJTE TENTO PŘÍSTROJ DEŠTI ANI VLHKOSTI.

Pozor: po otevření krytu a deaktivaci pojistek hrozí neviditelné laserové záření. Vyhněte se vystavení tomuto záření. Laserový výrobek 1 třídy.



CLASS 1 LASER PRODUCT
APPAREIL À LASER DE CLASSE 1
PRODUCTO LASER DE CLASE 1
PRODUTO LASER CLASSE 1

DŮLEŽITÉ!

- Baterie nevystavujte nadměrnému teplu jako je sluneční záření, oheň apod.
- Dbejte na životní prostředí při likvidaci baterií.
- Větrací otvory neblokujte žádnými předměty jako jsou noviny, ubrusy nebo záclony, apod.
- Na přístroj nestavte zdroj otevřeného ohně jako jsou svíčky.
- Používejte přístroj v přiměřených klimatických podmínkách.
- Zařízení nevystavuje kapání ani stříkání vody a nestavte na něj nádoby s tekutinami, jako jsou vázy.
- Zajistěte minimální volný prostor 5 cm kolem zařízení pro dostatečné větrání.
- Nestavte na zařízení nádoby naplněné tekutinami, jako jsou vázy.
- Výrobní štítek se nachází na zadní straně zařízení.
- Síťová zástrčka slouží jako hlavní odpojovací zařízení a musí zůstat vždy snadno přístupná. K úplnému odpojení přístroje od elektrické sítě odpojte zástrčku od síťové zásuvky. Zásuvka nesmí být blokována a musí zůstat během použití snadno přístupná.
- Elektrostatický výboj může způsobit nesprávnou funkci zařízení, v takovém případě jej musí uživatel resetovat.
- Nadměrný tlak zvuku ze sluchátek může způsobit poškození sluchu.

V případě likvidace starého zařízení dbejte na to, že nepatří do běžného komunálního odpadu. Odevzdejte jej na příslušném sběrném místě pro recyklaci. Informujte se na místní správě. (Směrnice o likvidaci elektrických a elektronických zařízení)



Dovozce a distributor:

SK Store, s.r.o., Priemyselná 5/C, 91701 Trnava, E-mail: obchod@skstore.sk