

Panasonic®

Návod k obsluze Přenosný stereo CD systém

Model č. RX-D70BT

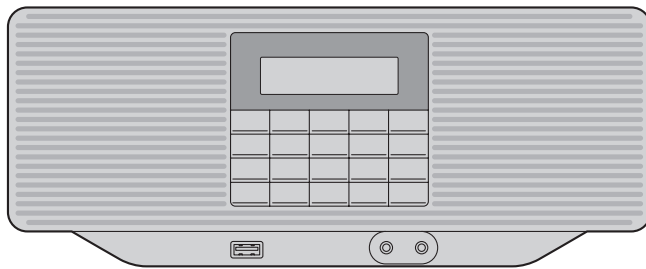

Děkujeme Vám za zakoupení tohoto výrobku.
Před prvním použitím výrobku si prosím pozorně přečtete tento
návod k obsluze a uschovejte jej na bezpečném místě pro
případné použití v budoucnu.

Bezpečnostní opatření

VAROVÁNÍ

Jednotka

- Abyste snížili riziko požáru, úrazu elektrickým proudem nebo poškození výrobku:
 - Nevystavujte toto zařízení dešti, vlhkosti ani kapající nebo stříkající vodě.
 - Na toto zařízení neumísťujte žádné předměty naplněné tekutinami, například vázy.
 - Používejte pouze doporučené příslušenství.
 - Neodstraňujte kryty.
 - Neopravujte zařízení vlastními silami. Opravy zařízení smí provádět pouze kvalifikovaný servisní technik.
 - Dbejte na to, aby do zařízení nespadly kovové předměty.
 - Nepokládejte na toto zařízení těžké předměty.

Napájecí kabel AC

- Abyste snížili riziko požáru, úrazu elektrickým proudem nebo poškození výrobku:
 - Ujistěte se, že napájecí napětí odpovídá údajům uvedeným na výrobním štítku tohoto zařízení.
 - Zasuňte síťovou zástrčku do vhodné zásuvky až nadoraz.
 - Netahejte za napájecí kabel, neohýbejte jej ani na něj nepokládejte těžké předměty.
 - Nemanipulujte se zástrčkou mokřma rukama.
 - Odpojte zařízení od elektrické sítě tahem za zástrčku, nikoliv za kabel.
 - Nepoužívejte poškozenou síťovou zástrčku nebo zásuvku.
- Umístěte toto zařízení tak, aby bylo v případě potřeby možné okamžitě vytáhnout zástrčku napájecího kabelu ze zásuvky.

UPOZORNĚNÍ

Jednotka

- Toto zařízení používá laser. Použití ovládacích prvků, způsob nastavení nebo provádění jiných postupů, než je uvedeno v tomto návodu k obsluze, může mít za následek vystavení se nebezpečnému záření.
- Nepokládejte na toto zařízení zdroje otevřeného ohně, například zapalené svíčky.
- Toto zařízení může během používání přijímat rádiové rušení způsobené mobilními telefony. Pokud k takovému rušení dojde, zvyšte vzdálenost mezi tímto zařízením a mobilním telefonem.
- Toto zařízení je určeno pro použití v mírném klimatickém pásmu.
- Při nastavování antény nebo manipulaci se zařízením buďte opatrní, abyste se nezranili.

Umístění

- Umístěte toto zařízení na rovný povrch.
- Abyste snížili riziko požáru, úrazu elektrickým proudem nebo poškození výrobku:
 - Neinstalujte ani nepokládejte toto zařízení do knihovny, vestavěné skříně nebo jiného uzavřeného prostoru. Zajistěte dobrou ventilaci zařízení.
 - Nezakrývejte ventilační otvory tohoto zařízení novinami, ubrusy, záclonami a podobnými předměty.
 - Nevystavujte toto zařízení přímému slunečnímu světlu, vysokým teplotám, vysoké vlhkosti a nadměrným vibracím.
 - Neinstalujte ani neumísťujte toto zařízení v nezvyklé poloze, například zadní stranou směrem nahoru.

Baterie

- Při nesprávné výměně baterie hrozí nebezpečí výbuchu. Vybité baterie vyměňte pouze za typ doporučený výrobcem.
- Nesprávné zacházení s bateriemi může vést k úniku elektrolytu a následně požáru.
 - Pokud nebudete zařízení delší dobu používat, vyjměte baterie. Vyjmuté baterie skladujte na chladném, tmavém místě.
 - Baterie nezahřívajte ani nevystavujte plameni.
 - Nenechávejte baterii (baterie) v autě vystaveném po dlouhou dobu přímému slunečnímu světlu se zavřenými dveřmi a okny.
 - Nepoškozujte baterie ani nezkratujte.
 - Nenabíjejte alkalické ani manganové baterie.
 - Nepoužívejte baterie, které mají odloupený kryt.
- Nekombinujte staré a nové baterie.
- Nepoužívejte současně různé typy baterií.
- Pokud chcete zlikvidovat staré baterie, obraťte se na místní úřady nebo prodejce. Dozvíte se tak správnou metodu likvidace.

Popisy v tomto návodu k obsluze

- Stránky, na které se odkazuje, jsou označeny jako "→ ○○".

Příslušenství

Před prvním použitím zařízení zkontrolujte dodané příslušenství.

- 1 napájecí kabel

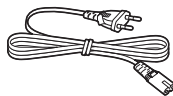

Obsah

Bezpečnostní opatření	2
Příslušenství	3
Ovládací prvky	4
Napájecí zdroje	6
Zařízení v zapnutém stavu / pohotovostním režimu	7
Vložení média.....	7
Režim Bluetooth®.....	8
O Bluetooth®	9
Přehrávání médií.....	9
Poslech DAB/DAB+	12
Poslech rádia FM	13
Externí hudební zařízení	14
Nastavení zvuku	14
Hodiny a časovač	15
Ostatní	16
Odstraňování potíží	17
Péče o jednotku a média.....	19
Přehrávatelná média	19
Technické údaje.....	20
Licence	21



- Nepoužívejte napájecí kabel spolu s jinými zařízeními.

Tyto symboly na výrobku (včetně příslušenství) představují následující:

- ~ AC
- === DC
- Zařízení třídy II
(Konstrukce výrobku je dvojitě izolovaná.)
- I Zapnuto
- ⏻ Pohotovostní režim

Expozice rádiové frekvenci (RF):

Tento výrobek splňuje limity pro expozici rádiovým vlnám předepsané směrnici o rádiových zařízeních, pokud je používán alespoň 20 cm od lidského těla.

Ovládací prvky

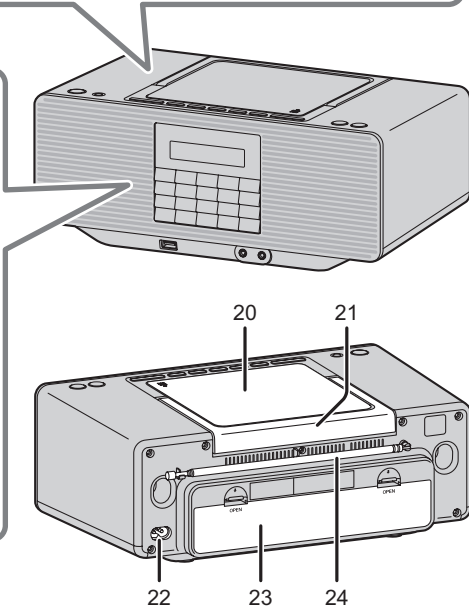
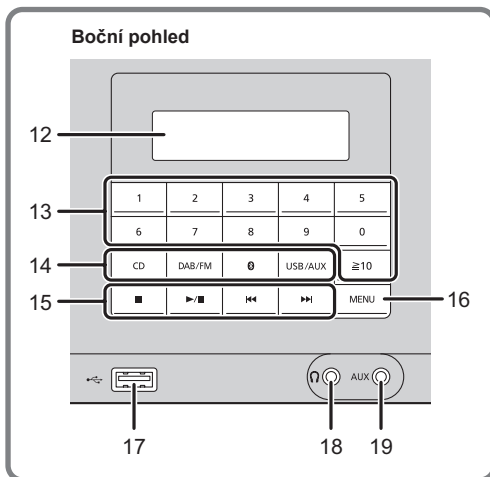
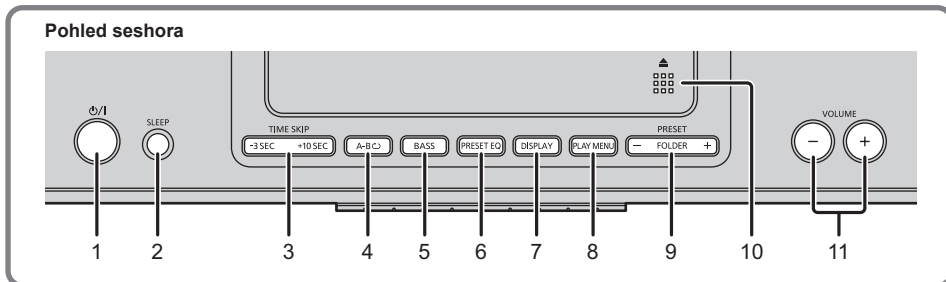

1 Přepínač zapnutí / pohotovostního režimu (⏻/⏻)

Stisknutím přepnete zařízení ze zapnutého stavu do pohotovostního režimu a naopak. V pohotovostním režimu zařízení stále spotřebovává množství energie.

2 Ovládání časovače vypnutí

3 Posunutí pozice přehrávání dozadu o 3 sekundy nebo dopředu o 10 sekund.

4 Ovládání opakování A-B

5 Výběr BASS (basového efektu)

6 Výběr PRESET EQ (přednastaveného ekvalizéru)

7 Změna informace na displeji

8 Výběr položky z menu přehrávání

9 Výběr alba (složky) nebo přednastavené stanice DAB/FM

10 Otevření nebo zavření krytu CD

11 Nastavení hlasitosti (0 (min.) až 50 (max.))

12 Displej

- Z výroby je ekvalizér (→ 14) nastaven na "Heavy (intenzivní)", na displeji se zobrazuje **EQ**.

13 Výběr čísel

- Výběr dvouciferného čísla
Příklad: 16: [≥10] → [1] > [6]
- Výběr třiciferného čísla
Příklad: 124: [≥10] → [≥10] → [1] → [2] → [4]

14 Výběr zvukového zdroje

[CD]: "CD"
[DAB/FM]: "DAB" ↔ "FM"
[📶]: "BLUETOOTH"
[USB/AUX]: "USB" ↔ "AUX"

15 Základní tlačítka pro ovládání přehrávání

- Pohyb v menu
Stisknutím [◀◀] nebo [▶▶] vyberte položku nebo funkci.
Stisknutím [▶||] potvrďte výběr.
Stisknutím [■] pro návrat/zrušení.

16 Vstup do menu nastavení

17 Port USB (→ 7)

18 Konektor pro sluchátka (🎧)

Typ zástrčky: ø 3,5 mm stereo (sluchátka nejsou součástí dodávky)

Nadměrný akustický tlak ze sluchátek jakéhokoliv typu může způsobit ztrátu sluchu.

Dlouhodobý poslech při plné hlasitosti může poškodit uši uživatele.

19 Konektor AUX (→ 14)

20 Kryt CD

21 Madlo

22 Konektor AC IN (→ 6)

23 Prostor pro baterie (→ 6)

24 Anténa (DAB/FM)

Vysunutím antény, nastavením délky, úhlu a směru dosáhnete nejlepšího příjmu.

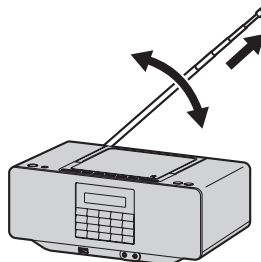

Ukazatel síly signálu



- Výrobní štítek se nachází na spodní straně zařízení.

Napájecí zdroje

Použití síťové zásuvky v domácnosti

Připojte napájecí kabel pevně k zařízení a síťové zásuvce.

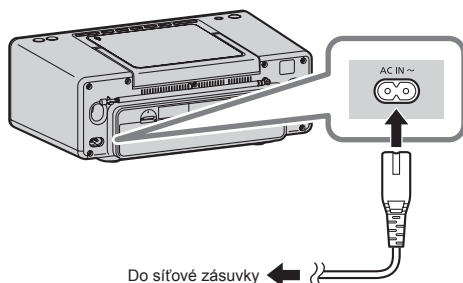

Do síťové zásuvky



- Nepoužívejte žádné jiné napájecí kabely kromě dodaného.
- V pohotovostním režimu zařízení zobrazuje čas a datum (pouze pokud je zařízení připojeno k elektrické síti).

Použití baterií (nejsou součástí dodávky)

Toto zařízení bude používat baterie jako zdroj napájení při odpojení napájecího kabelu. Používejte alkalické nebo manganové baterie.

Zařízení se bude napájet pomocí baterií po odpojení napájecího kabelu.

Vložte baterie do zařízení tak, aby póly (+ a -) odpovídaly pólům v zařízení.

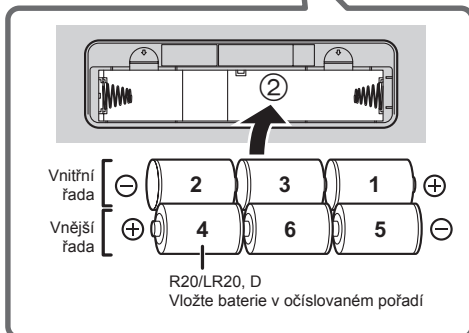
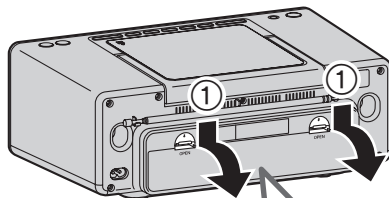



Vyjmutí baterií

Pokud chcete ze zařízení vyjmout baterie, zatlačte na konec pólu "-" baterie číslo 3 tak, aby konec pólu "+" vyčníval ven a bylo snadnější baterii vyjmout.

Kontrolka stavu baterií

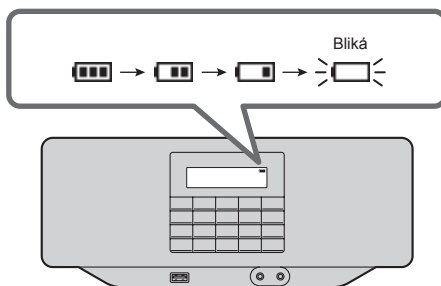
Kontrolka stavu baterií zobrazuje úroveň nabití baterií.



- Jakmile kontrolka stavu baterií  začne blikat, vyměňte všech 6 baterií za nové.
- Při zapnutém zařízení nepřepínejte zdroj napájení z elektrické sítě na napájení bateriemi nebo naopak. Před přepnutím zdroje napájení přepněte zařízení do pohotovostního stavu stiskem tlačítka [D/I].

Zařízení v zapnutém stavu / pohotovostním režimu

Stiskem tlačítka [⏻/⏪] zapnete zařízení.

- Při prvním zapnutí se zařízení přepne do režimu CD. Při každém dalším zapnutí se zařízení spustí s naposledy přehrávaným zdrojem zvuku.

Opakováním stiskem tlačítka [⏻/⏪] přepnete zařízení do pohotovostního režimu.

- Zařízení není zcela vypnuto ani v pohotovostním režimu. Pokud nebudete zařízení delší dobu používat, v zájmu úspory energie Vám doporučujeme vytáhnout zástrčku napájecího kabelu ze zásuvky nebo vyjmout baterie. Zařízení spotřebovává malé množství energie i v pohotovostním režimu. (→ 20)

Vložení média

■ Vložení CD

- Kryt CD přehrávače otevřete při sklopené rukojeti zařízení.

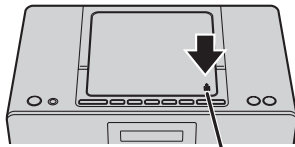

Zde zatlačte.

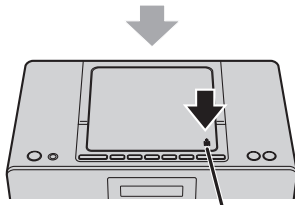
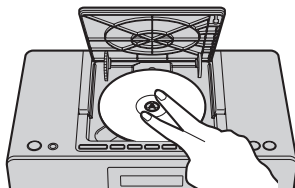

Zde zatlačte.



- Pokud chcete CD vyjmout, ujistěte se, že přehrávání CD je zastaveno.

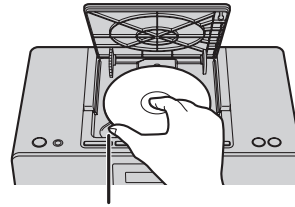

Vložte palec do prohlubně.

■ Připojení zařízení USB

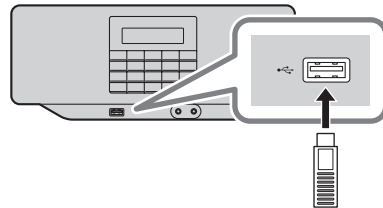

- Zasuňte zařízení USB přímo do přehrávače. Nepoužívejte prodlužovací kabel USB.
- Po ukončení přehrávání nezapomeňte zařízení USB odpojit.
- Před vyjmutím zařízení USB vyberte jiný zdroj než "USB".

Režim Bluetooth®

Z tohoto zařízení můžete bezdrátově poslouchat zvuk ze zvukového zařízení Bluetooth®.

- Podrobnosti naleznete v návodu k obsluze zařízení Bluetooth®.

Připojení pomocí menu Bluetooth®

Příprava

- Zapněte funkci Bluetooth® na zařízení, které chcete přehrát, a umístěte je do blízkosti této jednotky.

■ Párování se zařízením Bluetooth®

- 1 Stiskem **[F3]** zvolte "BLUETOOTH".
 - Pokud se na displeji zobrazí "Pairing (párování)", pokračujte krokem 5.
- 2 Stiskněte **[PLAY MENU]**.
- 3 Stiskem **[◀◀, ▶▶]** zvolte "Pairing (párování)?" a poté stiskněte **[▶/||]**.
- 4 Stiskem **[◀◀, ▶▶]** zvolte "Yes (ano)" a poté stiskněte **[▶/||]**.
- 5 Z menu Bluetooth® zařízení Bluetooth® zvolte "RX-D70BT".
 - Před zobrazením "RX-D70BT" se na displeji může zobrazit adresa MAC (alfanumerický řetězec, který je jedinečný pro každou jednotku).
 - Na displeji se zobrazí "Connected (připojeno)".
- 6 Spustíte přehrávání na zařízení Bluetooth®.

■ Připojení spárovaného zařízení Bluetooth®

- 1 Stiskem **[F3]** zvolte "BLUETOOTH".
 - Na displeji se zobrazí "Ready (připraveno)".
- 2 Z menu Bluetooth® zařízení Bluetooth® zvolte "RX-D70BT".
 - Na displeji se zobrazí "Connected (připraveno)".
- 3 Spustíte přehrávání na zařízení Bluetooth®.



- Pokud budete vyzváni k zadání hesla, zadejte "0000" nebo "1234".
- Pomocí této jednotky můžete zaregistrovat až 8 zařízení. Po spárování 9. zařízení bude nahrazeno to zařízení, které nebylo nejdéle použito.
- Tuto jednotku lze současně připojit pouze k jednomu zařízení.
- Když je jako zdroj vybráno "BLUETOOTH", tato jednotka se automaticky pokusí připojit k naposledy připojenému zařízení Bluetooth®. (Během tohoto procesu na displeji zobrazí "Linking (propojování)".) Pokud se pokus o připojení nezdaří, pokuste se navázat spojení znovu.

Odpojení zařízení Bluetooth®

- 1 Zatímco je zařízení Bluetooth® připojeno: Stiskem **[PLAY MENU]** zvolte "Disconnect (odpojit)" a poté stiskněte **[▶/||]**.
- 2 Stiskem **[◀◀, ▶▶]** zvolte "Yes (ano)" a poté stiskněte **[▶/||]**.



- Zařízení Bluetooth® můžete odpojit i stisknutím a podržením tlačítka **[F3]**.
- Zařízení Bluetooth® se odpojí, pokud zvolíte jiný zdroj zvuku (např. "CD").

O Bluetooth®

Panasonic nenesí žádnou odpovědnost za data a/nebo informace, k jejichž ohrožení může dojít během bezdrátového přenosu.

■ Používané frekvenční pásmo

- Tento systém používá frekvenční pásmo 2,4 GHz.

■ Certifikace tohoto zařízení

- Tento systém odpovídá frekvenčním omezením a získal certifikaci na základě zákonů o frekvencích. Povolení k provozu bezdrátového zařízení tedy není nutné.
- Niže uvedené činnosti jsou v některých zemích testné:
 - Demontáž nebo úprava systému.
 - Odstranění výrobního štítku.

■ Omezení použití

- Bezdrátový přenos a/nebo kompatibilita se všemi zařízeními vybavenými technologií Bluetooth® nejsou zaručeny.
- Všechna zařízení musí splňovat normy stanovené společností Bluetooth SIG, Inc.
- V závislosti na specifikacích a nastaveních zařízení se může stát, že se nepodaří dané zařízení připojit nebo se mohou některé operace lišit.
- Tento systém podporuje funkce zabezpečení Bluetooth®. Toto zabezpečení však v závislosti na provozním prostředí a/nebo nastavení nemusí být dostatečné. Přenášejte data do tohoto systému s opatrností.
- Tento systém nemůže přenášet data do zařízení Bluetooth®.

■ Rozsah použití

- Používejte toto zařízení v maximální vzdálenosti 10 m. Uvedená vzdálenost se může snížit v závislosti na prostředí, překážkách nebo rušení.

■ Rušení z jiných zařízení

- Tento systém nemusí fungovat správně a může dojít k poruchám, jako je šum a zvukové skoky v důsledku rušení rádiovými vlnami, pokud je tento systém umístěn příliš blízko jiných zařízení Bluetooth® nebo zařízení, která používají pásmo 2,4 GHz.
- Tento systém nemusí fungovat správně, pokud jsou rádiové vlny z blízké rozhlasové stanice příliš silné.

■ Použití v souladu s určením

- Tento systém je určen pouze pro běžné použití.
- Nepoužívejte tento systém v blízkosti zařízení a v prostředích, která jsou citlivá na rušení rádiovými frekvencemi (například letiště, nemocnice, laboratoře apod.).

Přehrávání médií

Následující značky signalizují dostupnost funkce.

- CD**: Audio CD ve formátu CD-DA nebo CD, které obsahuje soubory MP3 (→ 19)
- USB**: Zařízení USB obsahující soubory MP3 (→ 19)
- BLUETOOTH**: Připojení zařízení Bluetooth® (→ 8)

Základní přehrávání

(**CD**, **USB**, **BLUETOOTH**)

Příprava

- Zapněte jednotku.
- Vložte do ní médium nebo připojte kompatibilní zařízení Bluetooth®. (→ 7, 8)

1

Vyberte zdroj zvuku.

Pro disk:

Stisknutím [**CD**] zvolte "CD".

Pro zařízení USB:

Opakovaným stisknutím [**USB/AUX**] zvolte "USB".

Pro zařízení Bluetooth®:

Stisknutím [**BT**] zvolte "BLUETOOTH".

2

Stisknutím [**▶/||**] zahajete přehrávání.

Základní ovládací prvky

Stop	Stiskněte [■]. <ul style="list-style-type: none"> • [CD], [USB]: Pozice se uloží do paměti a zobrazí se "Resume (shrnutí)". (Pozice se zachová i po přepnutí jednotky do pohotovostního režimu nebo změně zvukového zdroje.) • [CD], [USB]: Dvojným stisknutím [■] zcela zastavíte přehrávání.
Pauza	Stiskněte [▶/]. Opakovaným stisknutím pokračujete v přehrávání.
Přeskočení	Stiskem [◀◀] nebo [▶▶] přeskočíte skladbu. [CD] (MP3), [USB]: Stiskem [FOLDER -, +] přeskočíte skladbu.
Vyhledávání	Během přehrávání nebo pauzy stiskněte a podržte [◀◀] nebo [▶▶].
Časový posun [CD], [USB]	Během přehrávání stiskněte [TIME SKIP -3 SEC, +10 SEC]. Posune pozici přehrávání zpět o 3 sekundy nebo dopředu o 10 sekund.
Nastavení hlasitosti	Stiskněte [VOLUME -, +].
Změna displeje	Opakovaně stiskněte [DISPLAY]. <ul style="list-style-type: none"> • Informace se liší v závislosti na zvukovém zdroji nebo stavu přehrávání.



- [CD], [USB]: Skladby lze zvolit stisknutím číselných tlačítek.
- Vyhledávání a časový posun nejsou dostupné pro skladby s proměnnou bitovou rychlostí.

Režimy přehrávání

([CD], [USB])

Zvolte režim přehrávání.

- 1 Stiskněte [PLAY MENU].
- 2 Stisknutím [◀◀, ▶▶] zvolte "Play Mode (režim přehrávání)" nebo "Repeat (opakování)" a poté stiskněte [▶/||].
- 3 Stisknutím [◀◀, ▶▶] zvolte nastavení a poté stiskněte [▶/||].

Režim přehrávání

Vypnuto	Zruší nastavení režimu přehrávání.
Přehrávání 1 skladby	Přehrává pouze zvolenou skladbu. <ul style="list-style-type: none"> • Zobrazí se [1], [P].
Přehrávání 1 alba [CD] (MP3), [USB]	Přehrává pouze zvolené album. <ul style="list-style-type: none"> • Zobrazí se [1], [■].
Náhodné přehrávání	Náhodně přehrává obsah. <ul style="list-style-type: none"> • Zobrazí se [RND].
Náhodné přehrávání 1 alba [CD] (MP3), [USB]	Náhodně přehrává skladby ve zvoleném albu. <ul style="list-style-type: none"> • Zobrazí se [1], [■], [RND].
Program	(→ 11) <ul style="list-style-type: none"> • Tento režim lze zvolit pouze v režimu zastavení.

Opakování

Opakování vypnuto	Vypne režim opakování.
Opakování zapnuto	Zapne režim opakování. <ul style="list-style-type: none"> • Zobrazí se [C].



- Během náhodného přehrávání nemůžete přeskočit na skladby, které byly přehrány nebo stisknout číselná tlačítka.
- Po otevření krytu CD přehrávače nebo vyjmutí zařízení USB se režim zruší.

Programové přehrávání

(CD, USB)

Tato funkce Vám umožní naprogramovat až 25 skladeb.

■ CD (CD-DA)

- 1 V režimu zastavení stiskněte [PLAY MENU].
- 2 Stisknutím [◀◀, ▶▶] zvolte "Play Mode (režim přehrávání)" a poté stiskněte [▶/||].
- 3 Stisknutím [◀◀, ▶▶] zvolte "Program" a poté stiskněte [▶/||].
 - Zobrazí se [PGM].
- 4 Stisknutím příslušného číselného tlačítka zvolte požadovanou skladbu.
 - Opakováním tohoto kroku naprogramujete ostatní skladby.
- 5 Stisknutím [▶/||] zahajte přehrávání.

■ CD (MP3), USB

- 1 V režimu zastavení stiskněte [PLAY MENU].
- 2 Stisknutím [◀◀, ▶▶] zvolte "Režim přehrávání" a poté stiskněte [▶/||].
- 3 Stisknutím [◀◀, ▶▶] zvolte "Program" a poté stiskněte [▶/||].
 - Zobrazí se [PGM].
- 4 Stisknutím [FOLDER -, +] zvolte požadované album.
- 5 Stisknutím příslušného číselného tlačítka zvolte požadovanou skladbu.
 - Opakováním kroků 4 až 5 naprogramujete ostatní skladby.
- 6 Stisknutím [▶/||] zahajte přehrávání.

Ukončení programového přehrávání	<ol style="list-style-type: none">① Stisknutím [■] zastavte přehrávání a poté stiskněte [PLAY MENU].② Stisknutím [◀◀, ▶▶] zvolte "Play Mode (režim přehrávání)" a poté stiskněte [▶/].③ Stisknutím [◀◀, ▶▶] zvolte "Off (vypnuto)" a poté stiskněte [▶/].<ul style="list-style-type: none">• [PGM] zmizí.
Smazání všech naprogramovaných skladeb	<ol style="list-style-type: none">① Stisknutím [■] zastavte přehrávání.<ul style="list-style-type: none">• Zobrazí se "Resume (shrnutí)".② Stisknutím [■] ukončete režim programového přehrávání.③ Stiskněte [■].<ul style="list-style-type: none">• Zobrazí se "Delete All (smazat vše)?".④ Během zobrazení "Delete All?" stiskněte [▶/].



- Paměť režimu programového přehrávání se vymaže, pokud změníte zvukový zdroj, přepnete jednotku do pohotovostního režimu, otevřete kryt CD nebo vyjmete zařízení USB.

Opakování A-B

Tato funkce slouží k opakovanému přehrávání části skladby, kterou chcete poslouchat.

- 1 Během přehrávání stiskněte [A-B ↺] na začátku části skladby, kterou chcete opakovat. Tímto způsobem nastavíte začátek přehrávané části (A).
 - [A-B ↺] se zobrazí na displeji a "B" bliká.
- 2 Stiskněte [A-B ↻] na konci části skladby, kterou chcete opakovat. Tímto způsobem nastavíte konec přehrávané části (B). Opakovaně se bude přehrávat část skladby mezi nastavenými body začátku a konce.

■ Ukončení přehrávání A-B

Během opakovaného přehrávání A-B stiskněte [A-B ↻] nebo [■]. Ukončíte tak přehrávání. Poté opět stiskněte [■].



- Po nastavení počátečního bodu (A) se koncový bod (B) přesune na konec skladby, pokud přehráváte skladbu až do konce. K opakovanému přehrávání nelze nastavit sekci, která překrývá více skladeb.
- Výběr jiné skladby během opakovaného přehrávání A-B zruší opakování A-B.

Poslech DAB/DAB+

Příprava

- Vysuňte anténu. (→ 5)
- Zapněte jednotku.
- Opakováním stisknutím [DAB/FM] zvolte "DAB".

Uložení stanic do paměti

Když poprvé vstoupíte do režimu DAB nebo pokud je seznam stanic prázdný, jednotka spustí úplné skenování a uloží do paměti nalezené stanice. Proces úplného skenování můžete provést, pokud je k dispozici nová nebo nově dostupná stanice.

- 1 Stiskněte [PLAY MENU].
- 2 Stisknutím [◀◀, ▶▶] zvolte "Full scan (úplné skenování)" a poté stisknutím [▶/■] spustíte úplné skenování.
Skenování ukončíte stisknutím [PLAY MENU].

Odstranění nedostupných stanic

Tato jednotka označuje stanice, které jsou uzavřené nebo již nejsou k dispozici, pomocí otazníku před názvem stanice. Tyto stanice můžete odstranit ze seznamu stanic.

- 1 Stiskněte [PLAY MENU].
- 2 Stisknutím [◀◀, ▶▶] zvolte "Prune (odstranit)" a poté stiskněte [▶/■].
- 3 Stisknutím [◀◀, ▶▶] zvolte "Yes (ano)" a poté stiskněte [▶/■].
Pokud chcete proces ukončit, stisknutím [▶▶] vyberte "No (ne)".

Poslech stanic uložených v paměti

Stisknutím [◀◀] nebo [▶▶] vyberte stanici a poté stiskněte [▶/■].



-  označuje stanici sekundárních služeb. Stanice sekundárních služeb jsou vždy uvedeny v seznamu stanic vedle jejich primárních stanic.

Přednastavení stanic DAB/DAB+

Můžete přednastavit až 30 kanálů DAB/DAB+.

- 1 Během poslechu rozhlasového vysílání stiskněte a podržte číselné tlačítko po dobu alespoň 2 sekund a zadejte požadované číslo přednastaveného kanálu.
Zadání dvoumístného čísla přednastaveného kanálu:
Stiskněte a podržte [S10] po dobu alespoň 2 sekund a poté stisknutím číselných tlačítek zadejte dvoumístné číslo.
- 2 Stiskněte [▶/■].



- Stanice obsazující kanál se vymaže, pokud pro tento kanál přednastavíte jinou stanici.

Poslech přednastavených stanic DAB/DAB+

Stisknutím číselných tlačítek nebo tlačítka [PRESET -, +] zvolte přednastavenou stanici a poté stiskněte [▶/■].

Ruční ladění 1 frekvenčního bloku

Můžete ručně naladit 1 frekvenční blok. Může to být užitečné při nastavování antény tak, abyste dosáhli nejlepšího možného příjmu, a při prohledávání konkrétního frekvenčního bloku pro aktualizaci seznamu stanic.

- 1 Stiskněte [PLAY MENU].
- 2 Stisknutím [◀◀, ▶▶] zvolte "Manual tune (ruční ladění)" a poté stiskněte [▶/■].
- 3 Stisknutím [◀◀, ▶▶] zvolte frekvenční blok, který je dostupný ve Vašem regionu, a poté stiskněte [▶/■].
Na displeji se zobrazí síla přijatého signálu zvoleného frekvenčního bloku. Nastavte anténu tak, abyste dosáhli nejlepšího příjmu.

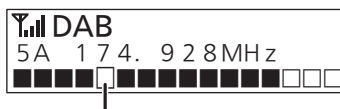

Ukazatel minimální úrovně signálu

Nastavte anténu tak, aby síla přijímaného signálu (plně čtverečky) přesahovala ukazatel minimální úrovně signálu.

Zobrazení dostupných informací

Můžete zobrazit různé informace o vysílání DAB, například informace o dynamickém štítku (pokud jsou k dispozici), síle signálu, typu programu, názvu souboru, frekvenci, přenosové rychlosti, variantě DAB, času a datu.

Opakováním stisknutím tlačítka [DISPLAY] zobrazíte dostupné informace.

Poslech rádia FM

Příprava

- Vysuňte anténu. (→ 5)
- Zapněte jednotku.
- Opakovaným stisknutím [DAB/FM] zvolte "FM".

Poslech stanice

Stisknutím [◀◀] nebo [▶▶] naladíte frekvenci.

- Pokud stisknete a podržíte tlačítko [◀◀] nebo [▶▶], jednotka automaticky vyhledá stanici, po nalezení stanice zastaví ladění a spustí příjem.

Přednastavení stanic

Můžete přednastavit až 30 kanálů FM.

- 1 Během poslechu rozhlasového vysílání stiskněte a podržte číselné tlačítko po dobu alespoň 2 sekund a zadejte požadované číslo přednastaveného kanálu.

Zadání dvoumístného čísla přednastaveného kanálu:
Stiskněte a podržte [S10] po dobu alespoň 2 sekund a poté stisknutím číselných tlačítek zadejte dvoumístné číslo.

- 2 Stiskněte [▶/■].



- Stanice obsazující kanál se vymaže, pokud pro tento kanál přednastavíte jinou stanici.

Poslech přednastavených stanic

Stisknutím číselných tlačítek nebo tlačítka [PRESET -, +] zvolte přednastavenou stanici a poté stiskněte [▶/■].

Zobrazení dostupných informací

Tato jednotka může zobrazit textová data přenášená systémem pro přenos doplňkových informací v sítích FM rádiových vysílačů (RDS) dostupným v některých oblastech, jako je text rádia, programová služba, typ programu a čas.

Opakovaně stiskněte [DISPLAY].



- RDS nemusí být dostupný, pokud je příjem špatný.

Externí hudební zařízení

Můžete přehrávat hudbu z externího hudebního zařízení.

Příprava

- Vypněte ekvalizér (pokud je k dispozici) externího hudebního zařízení, předejdete tak zkreslení zvuku.
- Před připojením nebo odpojením externího hudebního zařízení snižte hlasitost systému.

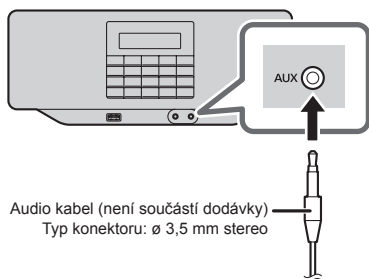

- 1 Pomocí audio kabelu (není součástí dodávky) připojte k systému externí hudební zařízení.
- 2 Opakovaným stisknutím [USB/AUX] zvolte "AUX".
- 3 Systém začne přehrávat externí hudební zařízení.

■ Nastavení vstupní úrovně

- 1 Opakovaným stisknutím [USB/AUX] zvolte "AUX".
- 2 Stiskněte [MENU].
- 3 Stisknutím [◀, ▶] zvolte "Input Level (vstupní úroveň)" a poté stiskněte [▶/||].
- 4 Stisknutím [◀, ▶] zvolte "Normal (normální)" nebo "High (vysoká)" a poté stiskněte [▶/||].



- Výchozí nastavení je "Normal (normální)".
- Zvolte "Normal (normální)", pokud během vstupní úrovně "High (vysoká)" dochází ke zkreslování zvuku.
- Podrobnosti naleznete v návodu k obsluze externího hudebního zařízení.

Nastavení zvuku

Ke zvukovému výstupu lze přidat následující zvukové efekty.

Basy

Stisknutím [BASS] vyberte "Bass On (zapnout)" nebo "Bass Off (vypnout)".

Ekvalizér

Opakovaným stisknutím [PRESET EQ] zvolte "Heavy" (intenzivní), "Soft" (jemný), "Clear" (jasný), "Vocal" (vokál) nebo "Flat" (plochý/vypnuto).

- „EQ“ se zobrazí, pokud nastavíte cokoliv jiného než "Flat".



- Nastavení ekvalizéru má za následek přepnutí režimu Clear-mode dialog pro zvýraznění řeči z "On (zapnuto)" na "Off (vypnuto)".

Režim Clear-mode dialog pro zvýraznění řeči

- 1 Stiskněte [MENU].
- 2 Stiskem [◀, ▶] zvolte "Clear-Mode dialog" a poté stiskněte [▶/||].
- 3 Stiskem [◀, ▶] zvolte "On (zapnuto)" nebo "Off (vypnuto)" a poté stiskněte [▶/||].



- Nastavením na "On (zapnuto)" přepnete ekvalizér na "Flat (plochý)".

Hodiny a časovač

Nastavení hodin

Hodiny lze nastavit ve 24hodinovém formátu. Datum a čas se automaticky aktualizují, pokud jsou tyto informace zahrnuty ve vysílání DAB/DAB+.

Datum a čas také můžete nastavit ručně následujícím způsobem.

- 1 Stiskněte [MENU].
- 2 Stisknutím [◀◀, ▶▶] zvolte "Time (čas)" a poté stiskněte [▶/||].
- 3 Stisknutím [▶/||] vstupte do režimu nastavení data a času. Proces ukončíte stisknutím [■].
- 4 Stisknutím [◀◀, ▶▶] a poté [▶/||] nastavte datum a čas.



- Pravidelně resetujte hodiny, aby stále ukazovaly přesný čas.

Časovač vypnutí

Časovač vypnutí vypne jednotku po uplynutí nastaveného času.

Opakovaným stisknutím [SLEEP] zvolte požadované nastavení (v minutách).

"Off" (vypnuto) → "30 minut" → "60 minut"
↑ "120 minut" ← "90 minut" ← ↓



- Po nastavení časovače vypnutí se na displeji zobrazí "SLEEP".
- Stisknutím tlačítka [SLEEP] při nastaveném časovači vypnutí můžete zkontrolovat zbývající čas.

Časovač zapnutí

Jednotka se zapne ve stanovený den a čas a spustí přehrávání.

Příprava

- Připojte napájecí kabel.
- Nastavte hodiny.
- Připravte zvukový zdroj, který se má přehrávat.

- 1 Stiskněte [MENU].
- 2 Stisknutím [◀◀, ▶▶] zvolte "Play Timer (časovač vypnutí)" a poté stiskněte [▶/||].
- 3 Stisknutím [▶/||] vstupte do režimu nastavení časovače zapnutí.

- 4 Stisknutím [◀◀, ▶▶] zvolte "On (zapnuto)" a poté stiskněte [▶/||].
Pokud chcete časovač zapnutí vypnout, zvolte "Off (vypnuto)".
- 5 Stisknutím [◀◀, ▶▶] zvolte nastavení a poté stiskněte [▶/||].

"Repetition" (opakování)	Stisknutím [◀◀, ▶▶] zvolte možnosti opakování a poté stiskněte [▶/]. "Once (jednou)": Přehraje pouze jednou ve stanovený čas. "Everyday (každý den)": Přehrává každý den ve stanovený čas. "Day of Week (den v týdnu)": Přehrává v nastavený čas a v určený den (dny) v týdnu. "Set Date (nastavené datum)": Přehrává ve stanovený čas a v určené datum. Datum lze nastavit až do posledního dne následujícího měsíce.
"Start/End Time" (počátek/konec přehrávání)	Stisknutím [◀◀, ▶▶] a poté [▶/] nastavte počátek a konec přehrávání.
"Play Source" (zdroj přehrávání)	Stisknutím [◀◀, ▶▶] zvolte zvukový zdroj* a poté stiskněte [▶/]. <ul style="list-style-type: none">• Během tohoto nastavení bude zvuk aktuálního zdroje ztlumen.• Po zvolení "FM" nebo "DAB" stisknutím [◀◀, ▶▶] zvolte poslední stanici, kterou jste poslouchali, nebo přednastavenou stanici, a poté stiskněte tlačítko [▶/].

* Jako zvukový zdroj lze nastavit "FM", "DAB", "CD", "USB" a "AUX".

- 6 Stisknutím [⏻] přepněte jednotku do pohotovostního režimu.
 - Zobrazí se „⏻“.



- Časovač nefunguje, pokud je jednotka napájena pomocí baterií.
- Jednotka začne přehrávat při nízké hlasitosti a postupně zvýší hlasitost na úroveň před přepnutím do pohotovostního režimu.
- Během přehrávání aktivovaného časovačem bliká „⏻“.
- Během přehrávání spuštěného časovačem jsou k dispozici pouze následující tlačítka [VOLUME -, +]: Nastavení hlasitosti [■]: Zastavení přehrávání (CD/USB) [⏻]: Zastavení přehrávání a přepnutí jednotky do pohotovostního režimu.

Ostatní

Ztlumení podsvícení

Slouží ke ztlumení podsvícení.

- 1 Stiskněte [MENU].
- 2 Stisknutím [◀◀, ▶▶] zvolte "Dimmer (ztlumení)" a poté stiskněte [▶/||].
- 3 Stisknutím [◀◀, ▶▶] zvolte "Off (vypnuto)", "Dimmer 1 (ztlumení 1)" nebo "Dimmer 2 (ztlumení 2)" a poté stiskněte [▶/||].

Off: Podsvícení je jasné.

Dimmer 1: Ztlumení podsvícení.

Dimmer 2: Výraznější ztlumení podsvícení.

Podsvícení

Takto se nastaví časový limit podsvícení.

- 1 Stiskněte [MENU].
- 2 Stisknutím [◀◀, ▶▶] zvolte "Backlight (podsvícení)" a poté stiskněte [▶/||].
- 3 Stisknutím [◀◀, ▶▶] zvolte "On (zapnuto)" nebo "10 sec (10 sekund)" a poté stiskněte [▶/||].

On: Podsvícení je vždy zapnuté.

10 sec: Podsvícení zhasne po 10 sekundách nečinnosti.

Funkce automatického vypnutí

Zařízení se automaticky přepne do pohotovostního režimu, pokud nepřehrává a není používáno přibližně 20 minut.

Deaktivace této funkce

- 1 Stiskněte [MENU].
- 2 Stisknutím [◀◀, ▶▶] zvolte "Auto Power Off (automatické vypnutí)" a poté stiskněte [▶/||].
- 3 Stisknutím [◀◀, ▶▶] vyberte "Off (vypnuto)" a poté stiskněte [▶/||].



- Pokud chcete tuto funkci aktivovat, v kroku 3 vyberte "On (zapnuto)".
- Toto nastavení nelze zvolit, pokud je jako zvukový zdroj nastaveno rádio.

Odstraňování potíží

Před kontaktováním servisu proveďte následující kontroly. Pokud si nejste jisti některými kontrolními body nebo pokud se Vám nepodaří vyřešit problém podle pokynů uvedených v tomto návodu, obraťte se na svého prodejce.

Návrat k výrobnímu nastavení

- 1 Stiskněte [MENU].
- 2 Stisknutím [◀◀, ▶▶] vyberte "System Reset (resetování systému)" a poté stiskněte [▶/III].
- 3 Stisknutím [◀◀, ▶▶] vyberte "Yes (ano)" a poté stiskněte [▶/III].
Proces ukončíte výběrem "No (ne)".



- Budou obnovena všechna výrobní nastavení. Zařízení je nutné znovu nastavit.

Všeobecné

Zvuk je zkreslený nebo není slyšet žádný zvuk.

- Nastavte hlasitost.
- Udržujte napájecí kabel zařízení v dostatečné vzdálenosti od ostatních spotřebičů a zářivek.

Nezobrazuje se aktuální datum a čas (v pohotovostním režimu)

- Je zařízení napájeno z baterií? Pokud ano, připojte napájecí kabel.
- Nastavte podsvícení na "On (zapnuto)". (→ 16)

Zařízení nelze zapnout.

- Pokud je zařízení napájeno z baterií, zkontrolujte, zda baterie nejsou vybité. Připojte zařízení k elektrické síti pomocí napájecího kabelu a zkontrolujte, zda můžete zařízení zapnout.
- Pokud je zařízení připojeno k elektrické síti pomocí napájecího kabelu, zkontrolujte, zda je kabel správně připojen.

Zařízení nepracuje.

- Možná se aktivovalo jedno z bezpečnostních zařízení jednotky.

- 1 Stisknutím [☺/II] přepněte zařízení do pohotovostního režimu.
 - Pokud se zařízení nevyplne, vyjměte baterie a vytáhněte zástrčku napájecího kabelu ze zásuvky. Po uplynutí přibližně 30 sekund vložte do zařízení baterie nebo zasuňte zástrčku napájecího kabelu do zásuvky. Vyčkejte přibližně 10 sekund.

- 2 Stisknutím [☺/II] zapněte zařízení.

Pokud se stále nedaří zapnout zařízení, obraťte se na prodejce.

Disk

Obsah disku se nesprávně zobrazí nebo se nespustí přehrávání.

- Zkontrolujte, zda je disk kompatibilní s tímto zařízením. (→ 19)
- Čočka je vlhká. Vyčkejte 2 až 3 hodiny a zkuste to znovu.

USB

Disk USB nebo jeho obsah nelze načíst.

- Formát USB disku nebo jeho obsah není kompatibilní s tímto zařízením. (→ 19)
- Funkce hostitele USB tohoto výrobku nemusí fungovat u některých zařízeních USB.

Po stisknutí [▶/III] se nespustí přehrávání.

- Odpojte zařízení USB a znovu je připojte. Případně vypněte jednotku a znovu ji zapněte.

Pomalý provoz zařízení USB.

- Velká velikost souboru nebo zařízení USB s vysokou pamětí se déle načítá.

Rádio

Příjem DAB/DAB+ je slabý.

- Anténa se musí nacházet mimo dosah počítačů, televizorů a jiných kabelů.
- Přesuňte zařízení na jiné místo a znovu proveďte úplné skenování.

Během příjmu FM je slyšet nadměrný šum.

- Pokud je při stereofonním vysílání v pásmu FM slyšet příliš silný šum, můžete problém vyřešit vypnutím efektů pro úpravu zvuku. (→ 14)

Při poslechu rozhlasového vysílání je slyšet hluk.

- Zkontrolujte a nastavte anténu.
- Snažte se dodržet určitou vzdálenost mezi anténou a napájecím kabelem.
- Vypněte televizor nebo jiné audio přehrávače nebo je přesuňte do větší vzdálenosti od tohoto zařízení.
- Pokud dochází k rušení příjmu, přesuňte zařízení mimo dosah mobilních telefonů.
- Pokud jsou baterie slabé, je slyšet hluk. Připojte zařízení pomocí napájecího kabelu k elektrické síti nebo vyměňte baterie.

Bluetooth®

Nelze provést párování.

- Zkontrolujte stav zařízení Bluetooth®.
- Zařízení se nachází mimo komunikační vzdálenost 10 m. Přešuněte zařízení blíže k této jednotce.

Zařízení nelze připojit.

- Párování zařízení nebylo úspěšné. Proveďte párování znovu.
- Párování zařízení bylo nahrazeno, proveďte párování znovu.
- Tato jednotka může být připojena k jinému zařízení. Odpojte stávající zařízení a znovu se pokuste připojit nové zařízení.
- Vypněte a zapněte jednotku a znovu připojte zařízení.

Zařízení je připojeno, ale systém nepřehrává zvuk.

- U některých zařízení Bluetooth® musíte ručně nastavit zvukový výstup na "RX-D70BT". Podrobnosti naleznete v návodu k obsluze zařízení.

Dochází k rušení zvuku ze zařízení.

- Zařízení se nachází mimo komunikační vzdálenost 10 m. Přešuněte zařízení blíže k systému.
- Odstraňte veškeré překážky, které se nacházejí mezi systémem a zařízením.
- Jiná zařízení, která používají frekvenční pásmo 2,4 GHz (bezdrátový směrovač, mikrovlny, bezdrátové telefony atd.) ruší příjem. Přešuněte zařízení blíže k systému a naopak do větší vzdálenosti od ostatních zařízení.

Hlášení

Na displeji jednotky se mohou zobrazit následující hlášení.

"Error (chyba)"

- Byla provedena nesprávná operace. Přečtěte si návod k obsluze a zkuste to znovu.

"Linking (propojování)"

- Po zvolení "BLUETOOTH" se systém pokouší připojit k naposledy připojenému zařízení Bluetooth®.

"No DAB Station (žádná stanice DAB)"

- Není dostupná žádná stanice DAB.
- Zkontrolujte anténu.
- Přešuněte jednotku na jiné místo a znovu proveďte úplné skenování.

"No Device (žádné zařízení)"

- Zařízení USB není vloženo správně. Přečtěte si návod k obsluze a zkuste to znovu. (→ 7)

"No Disc (žádný disk)"

- Insert the disc to be played. (→ 7)

"No Play (nelze přehrát)"

- Zkontrolujte obsah. Můžete přehrávat pouze podporovaný formát. (→ 20)

"Preset Empty (žádné přednastavení)"

- Nejsou uloženy žádné stanice FM, které by bylo možné vybrat. Přednastavte některé kanály. (→ 13)

"Program Full (plná paměť)"

- Počet naprogramovaných skladeb je větší než 25.

"Reading (načítání)"

- Jednotka načítá informace "CD"/"USB". Po zmizení tohoto hlášení z displeje začne přehrávání.

"Service not available (služba není dostupná)"

- Žádný příjem DAB.

Péče o jednotku a média

Před přistoupením k údržbě vytáhněte zástrčku napájecího kabelu ze zásuvky.

■ Vyčistěte jednotku měkkým, suchým hadříkem

- Silné znečištění odstraňte vlhkým hadříkem a poté jednotku otřete suchým hadříkem.
- K čištění této jednotky nikdy nepoužívejte alkohol, ředidlo nebo benzín.
- Před použitím chemicky ošetřeného hadříku si pozorně přečtěte pokyny k němu přiložené.

■ Údržba čočky

- Čistěte čočku pravidelně, předejdete tak poruchám. Vysavačem odstraňte prach. Pokud je čočka velmi špinavá, vyčistěte ji vatovým tamponem.
- Nelze použít čistič čoček pro CD.
- Nenechávejte kryt CD přehrávače otevřený delší dobu. Mohlo by dojít ke znečištění čočky.
- Nedotýkejte se čočky prsty

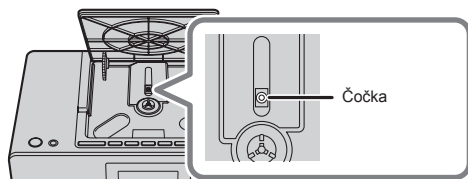

■ Čištění disku

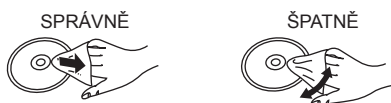

Otřete vlhkým hadříkem a poté osušte.

■ Zacházení s diskem

- Uchopte disk za okraj, abyste ho nechtěně nepoškrábali nebo na něm nezanechali otisky prstů.
- Na disky nenalepujte štítky ani samolepky.
- Nepoužívejte spreje na čištění záznamů, benzín, ředidlo, kapaliny chránící před statickou elektřinou ani jiná rozpouštědla.
- Nepoužívejte následující disky:
 - Disky se zbytky lepidla z odstraněných samolepek a štítků (vypůjčené disky apod.).
 - Zdeformované nebo prasklé disky.
 - Disky nepravidelného tvaru, například ve formě srdce.

■ Likvidace zařízení nebo jeho předání jiné osobě

Zařízení může uchovávat informace o uživatelském nastavení. Pokud chcete toto zařízení zlikvidovat nebo předat jiné osobě, obnovte nejprve výrobní nastavení, smažete tak uživatelské nastavení.

(→ 17, "Návrat k výrobnímu nastavení")

Přehrávatelná média

Kompatibilní CD

- Disk s tímto logem.



- Toto zařízení může přehrávat disky, které odpovídají formátu CD-DA.
- Tento systém může přehrávat disky CD-R/RW s formátem CD-DA nebo MP3.
- Zařízení nemusí být schopno přehrát některé disky se záznamem ve špatném stavu.
- Před přehráváním nejprve finalizujte disk na zařízení, na kterém byl nahrán.
- Pokud disk obsahuje data ve formátu MP3 i normální zvuková data (CD-DA), zařízení přehraje typ dat zaznamenaný ve vnitřní části disku.
- Toto zařízení nepřehrává soubory zaznamenané pomocí zápisu paketů.
- Disk musí odpovídat úrovni 1 nebo 2 normy ISO9660 (s výjimkou rozšířených formátů).



- Některá CD-R/RW nelze přehrát kvůli špatnému stavu záznamu.
- Soubory Mp3 jsou definovány jako skladby a složky jsou definovány jako alba.
- Tento systém může přistupovat až k:
 - CD-DA: 99 skladbám
 - MP3: 999 skladbám, 99 albům (včetně kořenové složky)
- Nahrávky nemusí být přehrávány v pořadí, v jakém byly nahrány.

Kompatibilní zařízení USB

- Toto zařízení nemusí být kompatibilní se všemi zařízeními USB.
- Podporovány jsou systémy souborů FAT12, FAT16 a FAT32.
- Toto zařízení podporuje USB 2.0 Full Speed.
- Zařízení USB s úložnou kapacitou větší než 32 GB nemusí v některých podmínkách fungovat.
- Podporovaný formát: Soubory s příponou ".mp3".
- Soubory se nemusí přehrávat v pořadí, v jakém byly vytvořeny, případně se nemusí přehrát vůbec. Záleží na způsobu, jakým jste je vytvořili.



- Soubory jsou definovány jako skladby a složky jsou definovány jako alba.
- Tento systém má přístup k 999 skladbám (MP3) a 99 albům (včetně kořenové složky).
- Toto zařízení zobrazuje počet alb (složek), ve kterých jsou uloženy soubory MP3, které lze přehrávat.

Technické údaje

■ VŠEOBECNÉ ÚDAJE

Spotřeba energie	14 W
Spotřeba energie v pohotovostním režimu	cca 0,9 W
Zdroj napájení	
Napájecí kabel	AC 220 V až 240 V, 50 Hz
Baterie	DC 9 V (6 k R20/LR20)

Rozměry (Š x V x H)
310 mm x 128 mm x 205 mm

Hmotnost
Bez baterií cca 2,3 kg
S bateriemi cca 3,1 kg
Provozní rozsah teplot 0 °C až +40 °C
Provozní rozsah vzdušné vlhkosti 35 až 80 % RH (bez kondenzátu)

■ ZESILOVAČ

Výstupní výkon
Výstupní výkon RMS
Přední kanály (oba řízené)
2 W / kanál (6 Ω), 1 kHz, 10% THD
Celkový výkon RMS 4 W

■ TUNER

Paměť FM 30 stanic
Frekvenční modulace (FM)
Frekvenční rozsah 87,50 MHz až 108,00 MHz (kroky po 50 kHz)

■ DAB

Paměť DAB 30 kanálů
Frekvenční pásmo (vlnová délka)
Band III 5A až 13F
(174,928 MHz až 239,200 MHz)
Citlivost *BER 4x10⁻⁴
Minimální doporučení -98 dBm

■ DISK

Přehrávatelný disk (8 cm nebo 12 cm)
CD, CD-R/RW (CD-DA, MP3*)
Vzorkovací frekvence 44.1/48 kHz
Záznam
Vlnová délka 790 nm (CD)

■ REPRODUKTOR

Reproduktor(y)
Plný rozsah 8 cm kuželového typu x 2

■ PŘIPOJENÍ

Port USB
Napájení portu USB DC OUT 5V 500 mA
Standard USB USB 2.0 full speed
Podporovaný formát hudebních dat MP3*1 (*.mp3)

Podporovaný formát zvuku
MP3*1
Vzorkovací frekvence 44.1/48 kHz
Velikost zvukového slova 16 bitů / 24 bitů
Počet kanálů 2
Souborový systém USB zařízení

Sluchátka FAT12, FAT16, FAT32
Konektor AUX IN stereo, 3,5 mm jack
stereo, 3,5 mm jack

■ Bluetooth®

Verze Bluetooth® verze 4.2
Třída třída 2
Podporované profily A2DP
Frekvenční pásmo 2,4 GHz band FH-SS
Provozní vzdálenost 10 m při přímé viditelnosti
Podporované kodeky SBC
Provozní frekvence 2402 MHz až 2480 MHz
Maximální výkon (EIRP) 9,6 dBm

■ Životnost baterií

(Provoz při výkonu 80 mW)

Napájecí zdroj	Manganové baterie R20	Alkalické baterie LR20
CD	Cca 5 hodin	Cca 8 hodin
FM/DAB, Bluetooth®, USB, AUX	Cca 6 hodin	Cca 9 hodin



- Technické údaje se mohou měnit bez předchozího upozornění.
- Hmotnost a rozměry jsou přibližné.
- Celkové harmonické zkreslení se měří digitálním spektrálním analyzátozem.
- Životnost baterie se může lišit v závislosti na podmínkách použití.

*1: MPEG-1 Layer 3, MPEG-2 Layer 3

Licence

Slovní značka Bluetooth® a loga jsou registrované ochranné známky společnosti Bluetooth SIG, Inc. a jakékoliv použití těchto značek společností Panasonic Corporation je licencováno.

Ostatní ochranné známky a obchodní názvy jsou majetkem jejich příslušných vlastníků.

Bezpečnostní informace pro zákazníky v EU

Čeština

Prohlášení o shodě (DoC)

„Panasonic Corporation“ tímto prohlašuje, že tento výrobek je v souladu se základními požadavky a dalšími příslušnými ustanoveními směrnice 2014/53/EU.

Zákazníci si mohou stáhnout kopii původního prohlášení o shodě na naše RE výrobky z našeho serveru:

<http://www.ptc.panasonic.eu>

Kontakt na zplnomocněného zástupce:

Panasonic Marketing Europe GmbH, Panasonic Testing Centre, Winsbergring 15, 22525 Hamburg, Německo.

Typ bezdrátového připojení	Frekvenční pásmo	Maximální výkon (dBm e.i.r.p.)
Bluetooth®	2402-2480 MHz	9.6 dBm

Likvidace vysloužilých zařízení a baterií

Pouze pro EU a země s recyklačním systémem



Tyto symboly na výrobcích, obalech a/nebo v průvodních dokumentech znamenají, že vysloužilé elektrické a elektronické výrobky a baterie nelze likvidovat spolu s běžným domácím odpadem.

Odevzdejte vysloužilé výrobky a použité baterie v příslušné sběrně v souladu s národními právními předpisy, zajistíte tak jejich správné zpracování, obnovu a recyklaci.

Správnou likvidací pomůžete ušetřit cenné zdroje a předcházet případným negativním dopadům na lidské zdraví a životní prostředí.

Podrobnější informace o sběru a recyklaci Vám podá místní zastupitelstvo. Za nesprávnou likvidaci tohoto odpadu mohou být uplatněny sankce v souladu s národními právními předpisy.



Poznámka k symbolu baterií (symbol na spodní straně):

Tento symbol může být použit v kombinaci s chemickou značkou. V takovém případě splňuje požadavek stanovený směrnicí pro danou chemickou látku.

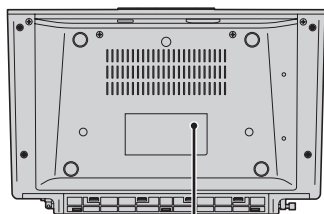

LASEROVÉ ZAŘÍZENÍ TŘÍDY 1

Produkt Panasonic

Na tento výrobek se vztahuje e-Záruka Panasonic.
Nákupní doklad si prosím uschovejte.
Informace a podmínky záruky pro tento produkt jsou k dispozici na
www.panasonic.com/cz
nebo na následujících telefonních číslech: 236032911 – číslo pro
volání z pevné linky

Výrobce:

Panasonic Corporation
Kadoma, Osaka, Japonsko

Dovozce pro Evropu:

Panasonic Marketing Europe GmbH
Panasonic Testing Centre
Winsbergring 15, 22525 Hamburg, Německo

EU



Panasonic Corporation

Webové stránky: <http://www.panasonic.com>

