

SHARP



User manual

Mono DR-P350, Stereo DR-P355

Portable Digital Radio

EN

DE

FR

IT

ES

PT

NL

PL

NO

SV

DK

SU

LT

LV

ET

CZ

SK

HU

RO

BG

HR

SR

SL

EL

RU

TR

UA

HE

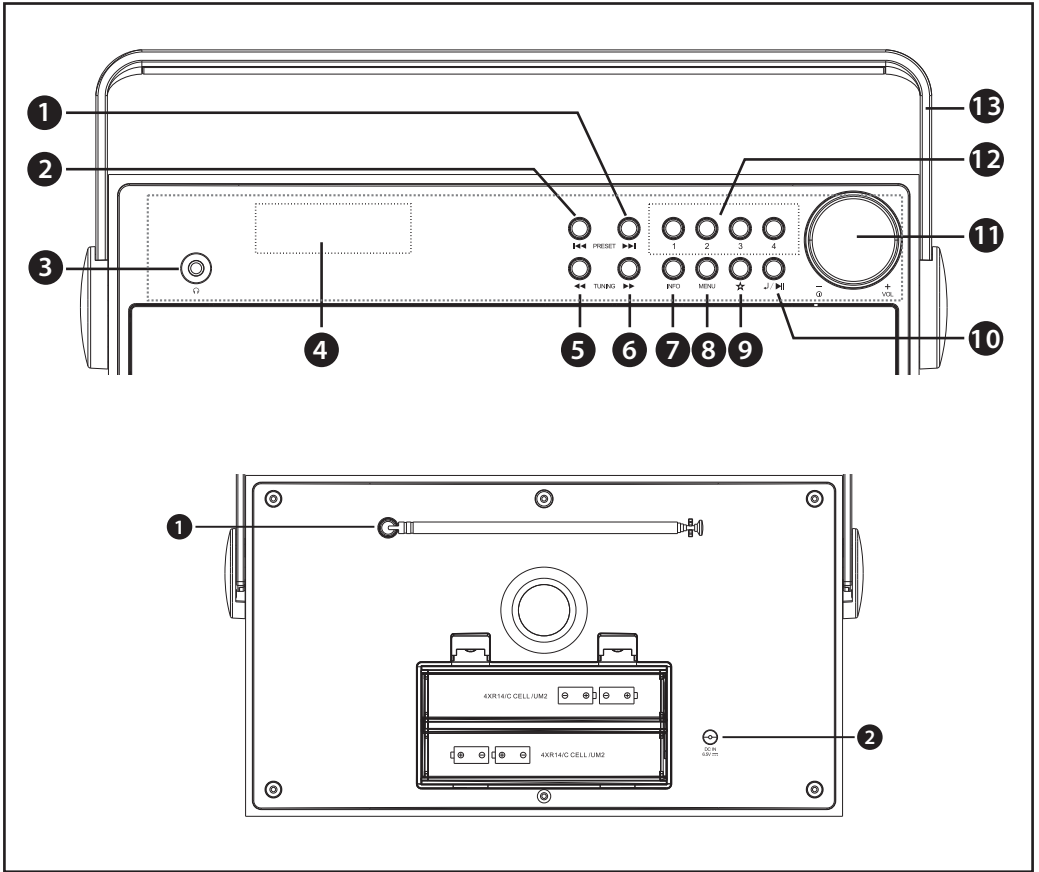

• The *Bluetooth*® word mark and logos are registered trademarks owned by Bluetooth SIG, Inc.

Important safety instructions

Please, read these safety instructions and respect the following warnings before the appliance is operated:



The exclamation point within an equilateral triangle is intended to alert the user to the presence of important operating and maintenance (servicing) instructions in the literature accompanying the appliance.



Use only power supply listed in the user manual.



This symbol means that the product should be disposed of in an environmentally friendly manner and not with general household waste.



AC voltage



DC voltage



Class II equipment



For indoor use only



Energy efficiency marking with level V



Polarity of d.c. power connector

In order to prevent fire always keep candles and other open flames away from this product.



Warning:

- Always follow basic safety precautions when using this appliance, especially when children are present.
- Children should be supervised to ensure that they do not play with the appliance.
- Do not damage the power cord, place heavy objects on it, stretch or bend it. Do not attach extension cables. Damage to the power cord may cause fire or electric shock.
- If the supply cord is damaged, it must be replaced by the manufacturer, a service agent or similarly qualified persons in order to avoid a hazard.
- Ensure that the unit is plugged into an AC 100-240V 50/60Hz power outlet. Using higher voltage may cause the unit to malfunction or catch fire.
- If the power plug does not fit into the socket, do not force it.
- Turn off the unit before unplugging it from power source to completely switch it off.
- Do not disconnect or connect the power cord with wet hands. This may cause an electric shock.
- If the unit is not going to be used for a long period time, disconnect the power supply.
- The MAINS plug or an appliance coupler is used as the disconnect device, the disconnect device shall remain readily operable.
- Ensure that the mains plug is always easily accessible.
- This product does not contain any parts that are serviceable by the user. In case of a fault, contact the manufacturer or authorised service department. Exposing the internal parts inside the device may endanger your life. The manufacturers guarantee does not extend to faults caused by repairs carried out by unauthorised third parties.
- Do not use this product immediately after unpacking. Wait until it warms up to room temperature before using it.

- Ensure this product is used in moderate climates only (not in tropical/subtropical climates).
- Place product on a flat, stable surface that is not subject to vibrations.
- Ensure the product and its parts is not overhanging the edge of the supporting furniture.
- To reduce the risk of fire, electric shock or damage to this product, do not expose it to direct sunlight, dust, rain and moisture. The apparatus shall not be exposed to dripping or splashing and that no objects filled with liquids, such as vases, shall be placed on the apparatus.
- Do not place objects filled with liquids, such as vases, on the apparatus.
- Do not install near any heat sources such as radiators, heat registers, stoves, or other apparatus (including amplifiers) that produce heat.
- Do not place the product where the humidity is high and ventilation is poor.
- Ensure a minimum distance of 5 cm around the apparatus for sufficient ventilation. Do not block any ventilation openings of this product. Always ensure that the ventilation openings are not covered with items such as newspapers, table-cloths, curtains, etc.
- NEVER let anyone, especially children, push anything into holes, slots or any other openings in the unit's casing as this could result in a fatal electric shock.
- Storms are dangerous for all electric appliances. If the mains or aerial wiring is struck by lightning, the appliance might get damaged, even if it is turned off. You should disconnect all the cables and connectors of the appliance before a storm.

Maintenance

- Unplug the power cable from the power source before cleaning the appliance.
- Use a soft and clean rag to clean the outside of the unit. Never clean it with chemicals or detergent.

Power Adapter

- To disconnect the unit from the mains supply, unplug the lead from the mains socket.
- Only use the supplied mains adaptor as failure to do this may result in a safety risk and/or damage to the unit.

Batteries

- Observe the correct polarity when inserting the batteries.
- Do not expose batteries to high temperatures and do not place them on locations where the temperature might increase quickly.
- Batteries (battery pack or batteries installed) shall not be exposed to excessive heat such as sunshine, fire or the like.
- Do not expose batteries to excessive radiant heat, do not throw them into the fire, do not disassemble them and do not try to recharge un-rechargeable batteries. They could leak or explode.
- Never use different batteries together or mix new and old ones.
- Danger of explosion if battery is incorrectly replaced. Replace only with the same or equivalent type.
- If the batteries leak, wipe away the leakage inside the battery compartment and replace the batteries with new ones.
- Do not use any batteries other than those specified.



CAUTION

Risk of explosion if the battery is replaced by an incorrect type

- high or low extreme temperatures that a battery can be subjected to during use, storage or transportation; and
- low air pressure at high altitude.
- replacement of a battery with an incorrect type that can defeat a safeguard (for example, in the case of some lithium battery types);
- disposal of a battery into fire or a hot oven, or mechanically crushing or cutting of a battery, that can result in an explosion;

- leaving a battery in an extremely high temperature surrounding environment that can result in an explosion or the leakage of flammable liquid or gas;
- a battery subjected to extremely low air pressure that may result in an explosion or the leakage of flammable liquid or gas.

Do not ingest battery, chemical burn hazard

- If the battery is swallowed, it can cause severe internal burns in just 2 hours and lead to death. Keep new and used batteries away from children. If the battery compartment does not close securely, stop using the product and keep it away from children. If you think batteries might have been swallowed or placed inside any part of the body, seek immediate medical attention.

Disposal of this equipment and Batteries

- Do not dispose of this product or its batteries as unsorted municipal waste. Return it to a designated collection point for the recycling of WEEE in accordance with local law. By doing so, you will help to conserve resources and protect the environment.
- Most of the EU countries regulate the disposal of batteries by law. Contact your retailer or local authorities for more information.



- The shown above appears on electrical and electronic equipment (or the packaging) to remind users of this.
- Users are requested to use existing return facilities for used equipment and batteries.

CE Statement:

- Hereby, UMC Poland sp. z o.o. declares that this audio device is in compliance with the essential requirements and other relevant provisions of RED Directive 2014/53/EU. The full text of the EU declaration of conformity is available by following the link <http://www.sharpconsumer.eu/documents-of-conformity>

Accessories

- 1x Digital radio player
- 1x User manual
- 1x AC adaptor

Panels/Controls

See pictures on the first page.

Picture 1 - FRONT PANEL:

1. **NEXT STATION (PRESET+)** – Press to skip to the next preset radio station.
2. **PREVIOUS STATION (PRESET-)** – Press to return to the previous preset radio station.
3. **EARPHONE (input)**
4. **DISPLAY SCREEN**
5. **TUNING ◀◀** – Press to fine tune (decrease) frequency; Press and hold to decrease the frequency continuously.
6. **TUNING ▶▶** – Press to fine tune (increase) frequency; Press and hold to increase the frequency continuously.
7. **INFO** – Press to show the different radio station information.
8. **MENU** – Press to enter or exit the menu.
9. **PRESET PROG** – Press to enter the preset recall; Press and hold to enter the preset store.
10. **PLAY/PAUSE/ENTER/AUTO SCAN** – Press to confirm a selection; Press and hold to do auto scanning the radio station.
Press to temporarily pause a playback, Press it again to resume the playback in bluetooth mode.*
Press and hold to disconnect the bluetooth connection in bluetooth connection status.*
11. **VOLUME/POWER ON/OFF/SOURCE** – Press to switch on the unit; Press and hold to switch off the unit.
Press to switch among in DAB, FM tuner and BLUETOOTH mode* in power on status.
Turn the volume knob to turn up or turn down the volume.
12. **DIGIT BUTTON (1/2/3/4)** – Press to select the corresponding digit preset radio station.
13. **HAND SHANK**

Picture 2 - REAR PANEL:

1. **FM ANTENNA**
2. **DC IN SOCKET**

* - only for model DR-P355

WARNING: Excessive sound pressure from earphones or headphones can cause hearing loss.

Battery installation

1. Remove the battery compartment cover on the rear panel of the unit.
2. Load 4 X R14 / C CELL / UM2 batteries into the battery (not included) compartment making sure that the battery have been inserted with the correct polarities matching the symbols +, - as indicated inside the battery compartment.
3. Replace the cover.

NOTE:

- Remove the battery when you do not intend to use the unit for a long time.
- Weak battery can leak and severely damage the unit.
- The battery must not be exposed to excessive heat source, such as sunshine, fire or any other things like that.
- Be environmentally friendly and dispose of batteries according to your government regulations.

Bluetooth connection*

The bluetooth pairing name of the player is Stereo DR-P355, press **[SOURCE]** button to switch to the corresponding Bluetooth signal source, use your smart phone to search the bluetooth signal of the player, input the password 0000 if required password, at this time, **"Not Connected"** will be flashing on the display screen. The player will synchronize to play songs on your smart phone while the **"Bluetooth Connected"** keep solid on the display screen mean to be connected successfully. Disconnect the bluetooth on the smart phone to switch off the bluetooth connect.

The bluetooth is connected to your smartphone successfully for the first time, disconnect the bluetooth on your smart phone then reconnected it, the player will memories your smart phone and repaired automatically. Press **[PLAY/PAUSE]** to resume the playback.

* - only for model DR-P355

FM tuner Operation

1. Power on the unit, press **[SOURCE]** repeatedly to select FM tuner mode.
2. Select a desired radio station by pressing the **PRESET ◀◀** or **PRESET ▶▶** button repeatedly.
3. To automatically search for the next/previous available radio station, press and hold for 3 seconds the **TUNING ◀◀** or **▶▶** button.

FM Menu

Press the **MENU** button while in FM mode to enter the FM menu. Inside the menu you can select between the following menu items and functions by pressing the **TUNING ◀◀/▶▶** - buttons (to enter menu items and to confirm a selection, press the **↓/↑/|** button); to exit menu items and the menu press the **MENU** button):

[Scan setting]: Select the scan sensitivity (strong station only or all station)

[System]: The system menu included sleep, Alarm, Time, Back light, Language, Factory Reset and SW version option.

Sleep: The sleep function enables you to set a timer after which the unit will turn itself into standby mode automatically. The sleep time included Sleep off /15 /30/45/60/90 minutes option, To cancel the sleep function, select the Sleep off option.

Alarm: The alarm timer setting include Alarm 1 setup and Alarm 2 setup.
– The Alarm 1 setup part: Alarm 1 wizard On time -Duration-Source-Daily-Volume-Alarm on/off.
– The Alarm 2 setup part: Alarm 2 wizard On time -Duration-Source-Daily-Volume-Alarm on/off.

Time: The Time setting include set Time/Date, Auto update, Set 12/24 hour and Set date format option, you can select these relevant option to set.

Backlight: The Backlight consist of three option: Timeout, On level and Dim level option, these option can be used to set desired Backlight effect.

Language: set the different language.

Factory Reset: reset the unit (No/Yes).

SW version: View software version.

FM tuner Operation

Manually Store Radio Stations

This unit enables you to store up to 20 radio stations:

1. Tune to a radio station which you would like to store.
2. Press and hold for 2 seconds the **★** button. The display will show **"Preset Store"**.
3. Select a desired preset (1 - 20) on which you want to store the current frequency by pressing the **TUNING ◀◀** or **▶▶** button.
4. Press the **↓/↑/|** button to confirm your setting. **"STORED"** will be shown on the display.
5. To recall a stored frequency, press **NEXT/PREVIOUS** buttons until you reach the desired preset. Alternatively you can press the **★** button, select the desired preset using the **TUNING ◀◀/▶▶** buttons and playing the selected preset by pressing the **↓/↑/|** button.

Automatically Store Radio Stations

Rather than manually storing stations, you can also let the unit automatically store found stations:

- Press and hold **↓/▶|** button to do auto scanning for the broadcasting radio channels, press it again to stop auto scanning.

RDS (Radio Data System)

This product is equipped with an RDS decoder. RDS allows text information to be transmitted by a radio station together with the audio broadcast. This text information can include name of the radio station, name of the current program or song, news headlines, etc. and may vary from station to station. To view RDS info press the **INFO** button repeatedly.

DAB Operation

Digital Audio Broadcasting (DAB) is a way of broadcasting radio digitally through a network of transmitter. It provides you with more choice, better sound quality and more information.

Press **[SOURCE]** button repeatedly to select the DAB source, in DAB mode, press **[MENU]** button and the display will show "**FULL SCAN**", press **↓/▶|** to confirm operation.

Then press **TUNING ◀◀ or ▶▶** button to select the menu options as below, press **↓/▶|** to confirm operation.

- [Full scan]: scan and store all the available DAB radio stations.
- [Manual tune]: tune to a DAB station manually.
- [DRC]: select (dynamic range control) DRC /off.
- [Prune]: remove all the invalid stations from the station list.
- [System]: adjust system settings, for details please refer to the FM system.

To Select a desired radio station by pressing the **TUNING ◀◀ and ▶▶** button and then press the **↓/▶|** button to play the selected station.

Manually Store Radio Stations FOR DAB

This unit enables you to store up to 20 radio stations:

1. Tune to a radio station which you would like to store.
2. Press and hold for 2 seconds the **↓/▶|** button, The display will show Preset Store.
3. Select a desired preset (1 - 20) on which you want to store the current frequency by pressing the **TUNING ◀◀ or ▶▶** button.
4. Press the **↓/▶|** button to confirm your setting. "**STORED**" will be shown in the display.
5. To recall a stored frequency, press **◀◀/▶▶|** buttons until you reach the desired preset. Alternatively you can press the **↓/▶|** button, select the desired preset using the **TUNING ◀◀/▶▶** buttons and playing the selected preset by pressing the **↓/▶|** button.

Info Display

To display information (if broadcast by station) repeatedly press the **INFO** button on the unit.

Troubleshooting

BEFORE RESORTING TO MAINTENANCE SERVICE, PLEASE KINDLY CHECK BY YOURSELF WITH THE FOLLOWING CHART.

No Power

Reason

- The AC adaptor is not connected to the power supply or is not connected to a power supply securely.

Solution

- Please check that the AC adaptor is connected securely.

No Sound (There is no sound or the sound is distorted.)

Reason

- The earphone cables connected securely.
- The volume is set to the minimum level.
- The sound is switched off.

Solution

- Pull out the earphone cables from the earphone socket on the unit.
- Turn up the volume.

The buttons on the unit doesn't work.

Reason

- The unit is being interfered with static electricity etc.

Solution

- Switch off and unplug the unit.
- Then connect the plug to the power supply and switch it on again.

Technical specification

Model	DR-P350	DR-P355
DIGITAL RADIO SYSTEM		
Power Consumption	3 W	6 W
Power Consumption StandBy	<1W	<1W
Output Power	3W (RMS)	2 x 3W (RMS)
FM Frequency bands	87,5~108MHz	
DAB Frequency bands	174,928~239,200MHz	
Working environment		
Temperature	-10 ~ +35°C	-10 ~ +35°C
Relative humidity	5% ~ 90%	5% ~ 90%
Power Adapter		
Model name:	YNQX 09H065050 HL	YNQX 09H065100 HL
Input:	AC 100-240V ~ 50/60Hz, 0,3A Max	
Output:	DC 6,5V =0,5A	DC 6,5V =1A
Manufacturer:	Dongguan Yingna Electronic Technology Co., Ltd 4/F, No.4 Zhenrong Road, No.6 Industrial Zone, Caiwu, Wusha District, Changan Town, Dongguan City, Guangdong Province, P.R. China	
Bluetooth		
Version	-	V 4.2
Maximum power transmitted	-	<13 dBm
Frequency bands	-	2402 MHz ~ 2480 MHz

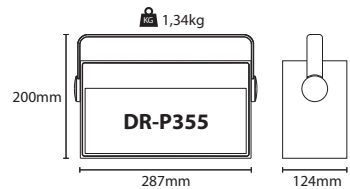
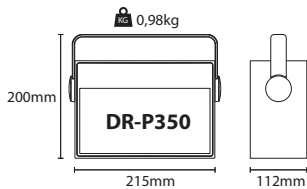

Wichtige Sicherheitsanweisungen

Bitte lesen Sie sich diese Sicherheitsanweisungen durch und beachten Sie, bevor Sie das Gerät in Betrieb nehmen, auf die folgenden Warnhinweise:



Das Dreieckszeichen mit Ausrufungszeichen verweist auf wichtige Funktions- und Wartungshinweise (Reparatur) in der dem Gerät beigelegten Bedienungsanleitung.



Benutzen Sie nur die Energieversorgung, die in der Bedienungsanleitung angegeben ist.



Dieses Symbol bedeutet, dass das Produkt auf umweltfreundliche Weise und nicht mit dem gewöhnlichen Haushaltsmüll entsorgt werden sollte.



Wechselspannung



Gleichspannung



Gerät der Klasse II



Nur für den Innenbereich



Energieeffizienzkenzeichnung mit Stufe V

 Polarität des Gleichstromsteckers

Halten Sie Kerzen und offenes Feuer von diesem Produkt fern, um einen Brand zu vermeiden.



Warnung:

- Halten Sie sich während der Nutzung dieses Geräts immer an die allgemeinen Sicherheitshinweise, insbesondere, wenn Kinder in der Nähe sind.
- Kinder sollten beaufsichtigt werden, um sicherzustellen, dass sie nicht mit dem Gerät spielen.
- Das Stromkabel darf weder beschädigt, noch dürfen schwere Objekte darauf abgelegt werden, außerdem dürfen Sie es nicht dehnen oder verbiegen. Schließen Sie keine Verlängerungskabel an. Schäden am Stromkabel können zu einem Feuer oder Stromschlag führen.
- Das Stromkabel darf weder beschädigt, noch dürfen schwere Objekte darauf abgelegt werden, außerdem dürfen Sie es nicht dehnen oder verbiegen. Schließen Sie auch keine Verlängerungskabel an. Schäden am Stromkabel können zu einem Feuer oder Stromschlag führen.
- Wenn das Stromversorgungskabel beschädigt ist, muss es vom Hersteller, einem Servicetechniker oder einer ähnlich qualifizierten Person ausgetauscht werden, um Gefährdungen zu vermeiden.
- Stellen Sie sicher, dass die Einheit an eine AC 100-240V 50/60Hz Steckdose angeschlossen wird. Eine höhere Spannung kann zu Fehlfunktionen oder sogar zu einem Brand führen.
- Wenn der Netzstecker nicht in die Steckdose passt, dürfen Sie ihn nicht mit Gewalt einstecken.
- Wenn der Stecker nicht in die Steckdose passt, dürfen Sie keine Gewalt anwenden, um einen nicht passenden Stecker in die Steckdose zu drücken.
- Schalten Sie die Einheit aus, bevor Sie sie von der Stromversorgung trennen, um sie so vollständig abzuschalten.
- Wenn das Gerät längere Zeit nicht benutzt wird, trennen Sie es von der Stromversorgung.
- Vermeiden Sie es, das Stromkabel mit nassen Händen anzuschließen oder zu trennen. Dies könnte andernfalls zu einem Stromschlag führen.
- Trennen Sie das Stromkabel, wenn es längere Zeit nicht verwendet wird.

- Stellen Sie sicher, dass der Hauptstecker immer leicht zugänglich ist.
- Dieses Produkt enthält keine Teile, die vom Benutzer gewartet werden können. Setzen Sie sich im Fall eines Defekts mit dem Hersteller oder der autorisierten Kundenabteilung in Verbindung. Teile aus dem Inneren des Geräts freizulegen kann lebensgefährlich sein. Die Garantie der Hersteller gilt nicht für Defekte, die durch von nicht autorisierte Dritten durchgeführte Reparaturen entstehen.
- Benutzen Sie dieses Produkt nicht direkt nach dem Auspacken. Warten Sie, bis es sich auf Zimmertemperatur erwärmt hat, ehe sie es einschalten.
- Stellen Sie sicher, dass dieses Produkt ausschließlich in Umgebungen mit mildem Klima verwendet wird (kein tropisches oder subtropisches Klima).
- Stellen Sie das Produkt auf eine flache, stabile Oberfläche, die keinen Erschütterungen ausgesetzt ist.
- Das Produkt und dessen Teile dürfen nicht über die Kante deklarierten Möbelstücks hinausragen.
- Um das Risiko eines Feuers, Stromschlags oder Schäden an diesem Produkt zu reduzieren, sollten Sie es nicht direktem Sonnenlicht, Staub, Regen oder Feuchtigkeit aussetzen. Setzen Sie es niemals tropfendem oder spritzendem Wasser aus und positionieren Sie keine mit Flüssigkeiten gefüllten Objekte auf oder neben dem Produkt.
- Setzen Sie keine mit Flüssigkeit gefüllten Objekte wie Vasen auf das Gerät.
- Installieren Sie das Produkt nicht in der Nähe von Heizquellen, wie etwa Heizungen, Heizregister, Öfen oder anderen Apparaten (einschließlich Verstärker), die Hitze produzieren.
- Platzieren Sie das Gerät nicht an Orten mit hoher Feuchtigkeit und mangelhafter Belüftung.
- Sorgen Sie für einen Mindestabstand von 5 cm rund um das Gerät, um eine ausreichende Belüftung sicherzustellen. Vermeiden Sie es, Belüftungsöffnungen an diesem Produkt zu blockieren. Sorgen Sie immer dafür, dass die Belüftungsöffnungen nicht durch Gegenstände, z. B. Zeitungen, Tischdecken, Gardinen usw. verdeckt sind.
- Lassen Sie NIEMALS jemanden, ganz besonders nicht Kinder, etwas in die Löcher, Spalten oder anderen Öffnungen des Gerätegehäuses stopfen, da dies zu einem folgenschweren Stromschlag führen kann.
- Gewitter sind für alle elektrischen Geräte gefährlich. Wenn das Strom- oder Antennenkabel vom Blitz getroffen wird, kann das Gerät, auch wenn es ausgeschaltet ist, beschädigt werden. Bei einem herannahenden Gewitters sollten Sie alle Kabel und Stecker des Gerätes ausstecken.
- Ein exzessiver Schalldruck von Kopfhörern kann zu einem Hörverlust führen.

Wartung

- Trennen Sie vor dem Reinigen des Geräts das Stromkabel von der Stromquelle.
- Verwenden Sie einen weichen und sauberen Lappen, um die Außenflächen der Einheit zu reinigen. Verwenden Sie beim Reinigen niemals Chemikalien oder Reinigungsmittel.

Netzadapter

- Um die Einheit von der Stromversorgung zu trennen, trennen Sie das Netzkabel von der Steckdose.
- Benutzen Sie nur den mitgelieferten Netzadapter, andernfalls kann es zu einem Sicherheitsrisiko/einer Beschädigung des Gerätes kommen.

Batterien

- Achten Sie beim Einlegen der Batterien auf die richtige Polarität.
- Setzen Sie Batterien keinen hohen Temperaturen aus und legen Sie sie nicht an Stellen ab, wo sich die Temperatur schnell erhöht, z. B. neben einem Feuer oder in die direkte Sonneneinstrahlung.
- Setzen Sie Batterien keiner übermäßigen Strahlungswärme aus, werfen Sie sie nicht ins Feuer oder



Cd

bauen sie auseinander und versuchen Sie nicht, nicht aufladbare Batterien aufzuladen. Sie könnten undicht werden oder explodieren.

- Verwenden Sie niemals unterschiedliche Batterien oder vermischen neue mit alten.
- Wenn die Batterien auslaufen, wischen Sie die ausgelaufene Flüssigkeit im Batteriefach weg und ersetzen die Batterien durch neue.
- Verwenden Sie immer nur die angegebenen Batterien.
- Nur durch denselben oder einen gleichwertigen Typ ersetzen.

Batterie nicht verschlucken, Gefahr von chemischen Verbrennungen

- Wenn die Batterie verschluckt wird, kann dies zu schweren inneren Verbrennungen innerhalb von nur 2 Stunden führen und tödlich sein. Bewahren Sie neue und gebrauchte Batterien für Kinder unzugänglich auf. Wenn das Batteriefach nicht fest geschlossen werden kann, sollten Sie das Gerät nicht weiter verwenden und es für Kinder unzugänglich aufbewahren. Wenn Sie vermuten, dass Batterien verschluckt oder in irgendein Körperteil eingeführt wurden, müssen Sie sofort medizinische Hilfe in Anspruch nehmen.

Entsorgung dieses Geräts und von Batterien

- Entsorgen Sie dieses Produkt oder dessen Batterien niemals über den normalen Hausmüll. Geben Sie es entsprechend den gesetzlichen Regelungen vor Ort bei dem für das Recycling von WEEE vorgesehenen Sammelpunkt ab. Damit helfen Sie, Ressourcen einzusparen und die Umwelt zu schützen.
- In den meisten EU-Ländern gelten für die Entsorgung von Batterien besondere Gesetze und Vorschriften. Weitere Informationen erhalten Sie von Ihrem Händler oder den örtlichen Behörden.



- Die oben aufgeführten Hinweise sind auf elektrischen und elektronischen Geräten und Batterien (oder der Verpackung) zu finden, um Nutzer entsprechend zu erinnern. Nutzer werden darum gebeten, für gebrauchte Geräte und Batterien bestehende Rückgabereinrichtungen zu nutzen.

CE-Konformitätserklärung:

- Die UMC Poland Sp. z o.o. erklärt hiermit, dass dieses Audiogerät die wesentlichen Anforderungen und weitere entsprechende Vorschriften der RED-Verordnung 2014/53/EU einhält. Der vollständige Text der EU-Konformitätserklärung ist unter folgender Internetadresse erhältlich: <http://www.sharpconsumer.eu/documents-of-conformity>

Zubehör

1x Digitaler Radio-Player
1x Benutzerhandbuch
1x AC-Netzteil

Abdeckungen/Bedienelemente

Vergleichen Sie die Bilder auf der ersten Seite

Bild 1 – FRONTABDECKUNG:

- NÄCHSTER SENDE (VOREINSTELLUNG+)** – drücken, um zum nächsten voreingestellten Radiosender zu springen.
- VORHERIGER SENDE (VOREINSTELLUNG-)** – drücken, um zum vorherigen voreingestellten Radiosender zurückzukehren.
- KOPFHÖRER (Eingang)**
- DISPLAYANZEIGE**
- EINSTELLUNG ◀◀** – zur Feineinstellung (Verringern) der Frequenz drücken; drücken und gedrückt halten, um die Frequenz ununterbrochen zu verringern.
- EINSTELLUNG ▶▶** – zur Feineinstellung (Erhöhen) der Frequenz drücken; drücken und gedrückt halten, um die Frequenz ununterbrochen zu erhöhen.
- INFO** – drücken, um die Daten der verschiedenen Radiosender anzuzeigen.
- MENÜ** – drücken, um das Menü aufzurufen oder zu verlassen.
- PROGRAMM VOREINSTELLEN** – drücken, um den Voreinstellungsablauf aufzurufen; drücken und gedrückt halten, um den Voreinstellungspeicher aufzurufen.
- WIEDERGABE/PAUSE/EINGABE/AUTO-SUCHLAUF** – drücken, um eine Auswahl zu bestätigen; drücken und gedrückt halten, um einen automatischen Suchlauf des Radiosenders durchzuführen. Drücken, um eine Wiedergabe vorübergehend zu pausieren; erneut drücken, um die Wiedergabe im Bluetooth-Modus fortzusetzen.* Drücken und gedrückt halten, um die Bluetooth-Verbindung im Bluetooth-Verbindungsstatus zu trennen.*
- LAUTSTÄRKE/EIN- UND AUSSCHALTEN/QUELLE** – Drücken, um das Gerät einzuschalten; drücken und gedrückt halten, um das Gerät auszuschalten. Drücken, um im eingeschalteten Zustand zwischen dem Modi DAB, FM-Tuner und BLUETOOTH* umzuschalten. Drehen Sie den Lautstärkeregler, um die Lautstärke zu erhöhen oder zu verringern.
- ZIFFERTASTE (1/2/3/4)** – drücken, um den entsprechenden voreingestellten Radiosender auszuwählen.
- HANDSCHLAG**

Bild 2 - RÜCKSEITE:

- FM-ANTENNE**
- ANSCHLUSS DC IN**

* - nur für Modell DR-P355

ACHTUNG: Ein exzessiver Schalldruck von Ohrhörern oder Kopfhörern kann zu einem Hörverlust führen.

Einsetzen der Batterien

- Entfernen Sie die Abdeckung des Batteriefachs auf der Rückseite des Geräts.
- Legen Sie 4 X R14 / C CELL / UM2 in das Batteriefach ein (nicht enthalten) und stellen Sie sicher, dass die Akkus mit der korrekten Polarität entsprechend den Symbolen +, - eingelegt werden, wie im Inneren des Batteriefachs angegeben.
- Bringen Sie die Abdeckung an.

HINWEIS:

Entfernen Sie den Akku, wenn Sie das Gerät längere Zeit nicht benutzen wollen.

- Ein schwacher Akku kann auslaufen und das Gerät stark beschädigen.
- Der Akku darf keiner übermäßigen Wärmequelle wie etwa der Sonne, einem Feuer oder Ähnlichem ausgesetzt werden.
- Schonen Sie die Umwelt und entsorgen Sie Akkus gemäß den gesetzlichen Bestimmungen.

Bluetooth-Verbindung*

Der Name der Bluetooth-Verbindung des Player lautet Stereo DR-P355; drücken Sie die Taste **[SOURCE] (QUELLE)**, um zur entsprechenden Bluetooth-Signalquelle zu schalten; benutzen Sie Ihr Smartphone, um das Bluetooth-Signal des Players zu suchen; geben Sie, falls nötig, das Passwort 0000 ein; jetzt blinkt „**Not Connected**“ (**Nicht verbunden**) auf der Anzeige. Der Player wird sich synchronisieren, um Songs auf Ihrem Smartphone abzuspielen, während „**Bluetooth Connected**“ (**Bluetooth verbunden**) auf dem Display leuchtet und eine erfolgreiche Verbindung anzeigt. Trennen Sie Bluetooth auf dem Smartphone, um die Bluetooth-Verbindung zu deaktivieren. Bluetooth wird zum ersten Mal erfolgreich mit Ihrem Smartphone verbunden; trennen Sie die Bluetooth-Verbindung auf Ihrem Smartphone und verbinden Sie diese dann erneut; der Player speichert Ihr Smartphone und stellt die Verbindung wieder her. Drücken Sie **[WIEDERGABE/PAUSE]**, um die Wiedergabe fortzusetzen.
* - nur für Modell DR-P355

FM-Tuner-Betrieb

- Schalten Sie das Gerät ein; drücken Sie wiederholt **[QUELLE]**, um den Modus FM-Tuner auszuwählen.
- Wählen Sie einen gewünschten Radiosender, indem Sie die Taste **VOREINSTELLUNG◀◀** drücken oder die Taste **VOREINSTELLUNG ▶▶** wiederholt drücken.
- Um automatisch nach dem nächsten/vorherigen verfügbaren Radiosender zu suchen, drücken Sie die Taste **EINSTELLUNG ◀◀** oder **▶▶** und halten Sie sie 3 Sekunden lang gedrückt.

FM-Menü

Drücken Sie im FM-Modus die Taste **MENÜ**, um das FM-Menü aufzurufen. In diesem Menü können Sie zwischen folgenden Menüpunkten und Funktionen wählen, wenn Sie die Tasten **EINSTELLUNG◀◀/▶▶** - drücken (um Menüpunkte aufzurufen und eine Auswahl zu bestätigen, drücken Sie die Taste **↵/▶▶**; um Menüpunkte und das Menü zu verlassen, drücken Sie die Taste **MENÜ**):

[Suchlaufeinstellung]: Wählen Sie die Suchlauf-Empfindlichkeit (nur starke Sender oder alle Sender).

[System]: Das Systemmenü umfasst die Optionen Schlaf, Wecker, Zeit, Hintergrundbeleuchtung, Sprache, Werkseinstellung und Software-Version.

Schlaf: Mit der Schlaf-Funktion können Sie einen Timer einstellen, nach dem das Gerät automatisch in den Standby-Modus schaltet. Der Schlaf-Timer umfasst die Optionen Schlaf-Aus/15/30/45/60/90 Minuten; um die Schlaf-Funktion zu deaktivieren, wählen Sie die Option Schlaf-Aus.

Wecker: Die Einstellung des Wecker-Timers umfasst die Einrichtung von Wecker 1 und Wecker 2.

- Einstellung von Wecker 1: Wecker 1 - Assistent Einschalt-Dauer-Quelle-Täglich-Lautstärke-Wecker ein/aus.
- Einstellung von Wecker 2: Wecker 2 - Assistent Einschalt-Dauer-Quelle-Täglich-Lautstärke-Wecker ein/aus.

Zeit: Die Zeiteinstellung umfasst die Optionen Zeit/Datum, Auto-Update, Einstellung der 12/24-Stunden-Uhr und die Einstellung des Datumsformats; Sie können diese entsprechenden Optionen einstellen.

Hintergrundbeleuchtung: Die Hintergrundbeleuchtung umfasst 3 Optionen: Zeitabschaltung, auf Niveau und Dimm-Niveau; mit diesen Optionen können Sie den gewünschten Effekt der

Hintergrundbeleuchtung einstellen.

Sprache: Stellen Sie eine andere Sprache ein.

Werkseinstellung: Das Gerät zurücksetzen (Nein/Ja).

SW-Version: Sehen Sie sich die Software-Version an.

FM-Tuner-Betrieb

Manuelles Speichern der Radiosender

Sie können auf diesem Gerät bis zu 20 Radiosender speichern:

1. Stellen Sie einen Radiosender ein, den Sie speichern möchten.
2. Drücken Sie die Taste **★** und halten Sie diese Taste 2 Sekunden lang gedrückt. Auf der Anzeige erscheint „Preset Store“ (Voreinstellungsspeicher).
3. Wählen Sie eine gewünschte Voreinstellung (1 bis 20), auf der Sie die aktuelle Frequenz speichern möchten, indem Sie die Taste **EINSTELLUNG ◀◀** oder **▶▶** drücken.
4. Drücken Sie die Taste **↵/▶|**, um Ihre Einstellung zu bestätigen. „STORED“ (Gespeichert) wird auf der Anzeige angezeigt.
5. Um eine gespeicherte Frequenz aufzurufen, drücken Sie die Tasten **WEITER/ZURÜCK**, bis Sie die gewünschte Voreinstellung erreicht haben. Alternativ können Sie die Taste **★** drücken; wählen Sie die gewünschte Voreinstellung mit den Tasten **EINSTELLUNG ◀◀/▶▶** aus und geben Sie die gewünschte Voreinstellung wieder, indem Sie die Taste **↵/▶|** drücken.

Automatisches Speichern der Radiosender

Anstelle die Sender manuell zu speichern, kann das Gerät die gefundenen Sender auch automatisch abspeichern:

- Drücken Sie die Taste **↵/▶|** und halten Sie diese Taste gedrückt, um automatisch nach den Radiosendern zu suchen, und drücken Sie diese Taste erneut, um die automatische Suche anzuhalten.

RDS (Radio Data System – Radiodatensystem)

Dieses Gerät ist mit einem RDS-Dekoder ausgestattet. Durch RDS können von einem Radiosender Textinformationen zusammen mit der Audioübertragung gesendet werden. Diese Textinformationen können beispielsweise den Namen des Radiosenders, den Namen des aktuellen Programms oder Songs, Nachrichten-Schlagzeilen usw. umfassen und sich von Sender zu Sender unterscheiden.

Um sich RDS-Informationen anzusehen, drücken Sie wiederholt die Taste **INFO**.

DAB-BETRIEB

Digital Audio Broadcasting (DAB) ist ein digitaler Übertragungsstandard für Radiosender über ein Netzwerk von Sendern. Es bietet Ihnen eine größere Auswahl, eine bessere Klangqualität und mehr Informationen.

Drücken Sie wiederholt die Taste **[QUELLE]**, um die DAB-Quelle auszuwählen; drücken Sie im DAB-Modus die Taste **[MENÜ]** und die Anzeige zeigt „FULL SCAN“ (VOLLSTÄNDIGER SUCHLAUF) an; drücken Sie **↵/▶|**, um den Betrieb zu bestätigen.

Drücken Sie anschließend die Taste **EINSTELLUNG ◀◀** oder **▶▶**, um die Menüoptionen wie unten auszuwählen; drücken Sie **↵/▶|**, um den Betrieb zu bestätigen.

- [Full Scan]: vollständiger Suchlauf – suchen und speichern Sie alle verfügbaren DAB-Radiosender.
- [Manual Tune]: manuelle Einstellung – stellen Sie einen DAB-Sender manuell ein.
- [DRC]: Wählen Sie (Dynamic Range Control) DRC/aus.
- [Prune]: bereinigen – entfernen Sie alle ungültigen Sender aus der Senderliste.
- [System]: Stellen Sie die Systeminstellungen ein – Einzelheiten finden Sie im FM-System.

Um einen gewünschten Radiosender auszuwählen, drücken Sie die Taste **EINSTELLUNG ◀◀** und **▶▶** und drücken anschließend die Taste **↵/▶|**, um den ausgewählten Sender wiederzugeben.

Manuelles Speichern der Radiosender FÜR DAB

Sie können auf diesem Gerät bis zu 20 Radiosender speichern:

1. Stellen Sie einen Radiosender ein, den Sie speichern möchten.
2. Drücken Sie die Taste **↵/▶|** und halten Sie diese Taste 2 Sekunden lang gedrückt; die Anzeige wird den Voreinstellungsspeicher anzeigen.
3. Wählen Sie eine gewünschte Voreinstellung (1 bis 20), auf der Sie die aktuelle Frequenz speichern möchten, indem Sie die Taste **EINSTELLUNG ◀◀** oder **▶▶** drücken.
4. Drücken Sie die Taste **↵/▶|**, um Ihre Einstellung zu bestätigen. „STORED“ (GESPEICHERT) wird auf der Anzeige angezeigt.
5. Um eine gespeicherte Frequenz aufzurufen, drücken Sie die Tasten **◀◀/▶▶**, bis Sie die gewünschte Voreinstellung erreicht haben. Alternativ können Sie die Taste **↵/▶|** drücken; wählen Sie die gewünschte Voreinstellung mit den Tasten **EINSTELLUNG ◀◀/▶▶** aus und geben Sie die gewünschte Voreinstellung wieder, indem Sie die Taste **↵/▶|** drücken.

Info-Anzeige

Um Informationen anzuzeigen (wenn sie von dem Sender übertragen werden), drücken Sie auf dem Gerät wiederholt die Taste **INFO**.

Problembehandlung

PRÜFEN SIE BITTE ZUNÄCHST SELBST DIE FOLGENDE GRAFIK, BEVOR SIE SICH AN DEN WARTUNGSDIENST WENDEN.

Kein Strom

Ursache

- Der AC-Adapter ist entweder gar nicht oder nicht ordnungsgemäß an eine Stromquelle angeschlossen.

Lösung

- Bitte überprüfen Sie, ob der AC-Adapter richtig angeschlossen ist.

Kein Ton (es gibt keinen Ton oder der Ton ist verzerrt)

Ursache

- Die Kopfhörerkabel sind nicht richtig angeschlossen.
- Die Lautstärke ist auf die minimale Stufe gestellt.
- Der Ton ist ausgeschaltet.

Lösung

- Ziehen Sie die Kopfhörerkabel aus der Kopfhörerbuchse am Gerät heraus.
- Drehen Sie die Lautstärke auf.

Die Tasten am Gerät funktionieren nicht.

Ursache

- Das Gerät wird von statischer Elektrizität usw. gestört.

Lösung

- Schalten Sie das Gerät aus und ziehen Sie den Stecker ab.
- Anschließend verbinden Sie den Stecker mit der Stromversorgung und schalten sie das Gerät wieder ein.

Technische Angaben

Modell	DR-P350	DR-P355
DIGITALES RADIO-SYSTEM		
Stromverbrauch	3 W	6 W
Stromverbrauch im Standby	<1W	<1W
Ausgangsstrom	3W (RMS)	2 x 3W (RMS)
FM Frequenzbänder	87,5~108MHz	
DAB Frequenzbänder	174,928~239,200MHz	
Arbeitsumgebung		
Temperatur	-10 ~ +35°C	-10 ~ +35°C
Relative Feuchtigkeit	5% ~ 90%	5% ~ 90%
Netzadapter		
Modellname:	YNQX 09H065050 HL	YNQX 09H065100 HL
Eingang:	AC 100-240V ~ 50/60Hz, 0,3A Max	
Ausgang:	DC 6,5V =0,5A	DC 6,5V =1A
Hersteller:	Dongguan Yingna Electronic Technology Co., Ltd 4/F, No.4 Zhenrong Road, No.6 Industrial Zone, Caiwu, Wusha District, Changan Town, Dongguan City, Guangdong Province, P.R. China	
Bluetooth		
Version	-	V 4.2
Maximaler übertragener Strom	-	<13 dBm
Frequenzbänder	-	2402 MHz ~ 2480 MHz

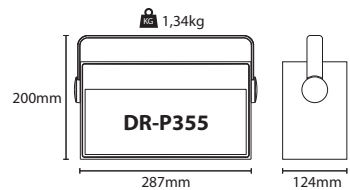
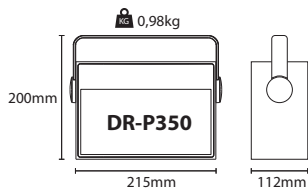

Importantes consignes de sécurité

Svp, lire ces consignes de sécurité et respecter les avertissements suivants avant que l'appareil ne soit actionné :



Le point d'exclamation contenu dans un triangle équilatéral a pour objet d'appeler l'attention de l'utilisateur sur la présence dans la documentation accompagnant le produit d'instructions importantes d'utilisation et d'entretien (de réparation).



Utilisez uniquement l'alimentation électrique indiquée dans le mode d'emploi.



Ce symbole signifie que le produit doit être éliminé de manière écologique et non avec les ordures ménagères.



Tension alternative



Tension continue



Équipement de classe II



Pour une utilisation en intérieur uniquement



Notation d'efficacité énergétique de niveau V

 Polarité de câble d'alimentation de C.C.

Afin d'éviter un incendie, maintenir toujours les bougies et autres flammes nues éloignées de ce produit.



pas les défauts provoqués par des réparations effectuées par des tiers non autorisés.

- N'utilisez pas ce produit directement après déballage. Attendez qu'il se réchauffe à la température ambiante avant de l'utiliser.
- Assurez-vous que ce produit est utilisé dans des climats modérés uniquement (et non tropicaux ou sous-tropicaux).
- Placez le produit sur une surface plane et stable sans vibrations.
- Assurez-vous que le produit ou ses pièces ne dépassent pas du bord du meuble le supportant.
- Pour réduire les risques d'incendie, d'électrocution ou de dommages à ce produit, veuillez ne pas l'exposer à la lumière directe du soleil, à la poussière, à la pluie et à l'humidité. Ne l'exposez jamais aux éclaboussures ou égouttements et ne placez pas d'objets remplis d'eau sur ou près du produit.
- Ne placez pas d'objets remplis de liquide, comme des vases sur l'appareil.
- N'installez pas l'appareil à proximité de sources de chaleurs telles que des radiateurs, des chauffages, des cuisinières ou d'autres appareils (y compris des amplificateurs) produisant de la chaleur.
- Ne placez pas de produit dans un emplacement à l'humidité élevée et présentant une mauvaise ventilation.
- Assurez une distance minimum de 5 cm autour de l'appareil afin d'assurer une ventilation suffisante. Ne bloquez pas les entrées de ventilation de ce produit. Assurez-vous toujours que les ouvertures de ventilation ne sont pas recouvertes d'articles tels que journaux, nappes de table, rideaux, etc.
- Ne laissez JAMAIS une personne, et particulièrement un enfant, faire rentrer un objet dans les trous, fentes ou toute autre ouverture du boîtier de l'appareil, ceci pouvant causer une électrocution fatale.
- Les orages sont dangereux pour tous les appareils électriques. Si le secteur ou le câblage aérien est frappé par la foudre, l'appareil peut être endommagé, même s'il était éteint. Vous devez débrancher tous les câbles et connecteurs de l'appareil avant un orage.
- Un niveau de pression acoustique excessif du casques ou des écouteurs peut causer une perte auditive.

Entretien

- Débranchez le câble d'alimentation de la source de courant avant de nettoyer l'appareil.
- Utilisez un chiffon doux et propre pour nettoyer l'extérieur de l'appareil. Ne nettoyez jamais l'appareil avec des produits chimiques ou détergent.

Adaptateur électrique

- Pour déconnecter l'appareil du réseau d'alimentation, débrancher le fil de la prise de courant.
- N'utilisez que l'adaptateur secteur fourni, faute de quoi cela pourrait entraîner un risque pour la sécurité et / ou endommager l'appareil.

Piles

- Observez la polarité correcte en insérant les piles.
 - Ne pas exposer les piles aux températures élevées et ne pas les placer dans des endroits où la température pourrait augmenter rapidement, par exemple près d'un feu, ou directement à la lumière solaire.
 - Ne pas exposer les piles à la chaleur rayonnante excessive, ne pas les jeter au feu, ne pas les démonter et ne pas essayer de recharger les piles non-rechargeables. Elles peuvent fuir ou exploser.
 - Ne jamais utiliser ensemble des piles différentes ou mélanger des piles neuves et les usagées.
 - Si les piles fuient, nettoyez les fuites à l'intérieur du compartiment à piles et remplacez les piles par des piles neuves.
 - N'utilisez pas de piles autres que celles spécifiées.
 - Remplacez uniquement par le même type ou un type équivalent.
- N'ingérez pas la pile, risque de brûlure chimique**
- Si la pile est ingérée, elle peut causer de sévères brûlures internes en moins de 2 heures voire même la mort. Gardez les piles neuves et usagées hors de la portée des enfants. Si le compartiment de la pile ne



Avertissement :

- Suivez toujours les précautions basiques de sécurité durant l'utilisation de cet appareil, particulièrement lorsque des enfants sont présents.
- Les enfants doivent être supervisés afin de s'assurer qu'ils ne jouent pas avec l'appareil.
- N'endommagez pas le cordon d'alimentation, n'y placez pas d'objets lourds, ne l'étirez pas et ne le pliez pas. N'utilisez pas de rallonge électrique. Tout dommage au cordon d'alimentation peut provoquer un incendie ou un choc électrique.
- Si le cordon d'alimentation est endommagé, il doit être remplacé par le fabricant, un agent du service après-vente ou des personnes similairement qualifiées afin d'éviter tout risque.
- Assurez-vous que l'appareil est bien branché dans une prise électrique CA 100-240V 50/60Hz. L'utilisation d'une tension plus élevée peut entraîner un dysfonctionnement de l'appareil ou un incendie.
- Si la fiche d'alimentation ne rentre pas dans la prise, ne la forcez pas.
- Si votre fiche électrique ne rentre pas dans votre prise murale, ne forcez pas pour la faire rentrer.
- Éteignez l'appareil avant de le débrancher de sa source électrique afin de complètement le désactiver.
- Ne connectez ou ne déconnectez pas le cordon d'alimentation avec des mains mouillées. Ceci peut causer une électrocution.
- Si l'appareil ne doit pas être utilisé pendant une longue période, débranchez l'alimentation.
- Déconnectez le cordon d'alimentation si l'appareil n'est pas utilisé pendant une période prolongée.
- Assurez-vous que la prise principale est toujours facilement accessible.
- Ce produit ne contient aucune pièce réparable par l'utilisateur. En cas de défaut, contactez le fabricant ou le département de service après-vente autorisé. L'exposition aux pièces internes situées à l'intérieur de l'appareil peuvent mettre votre vie en danger. La garantie du fabricant ne couvre

ferme pas bien, arrêtez d'utiliser le produit et gardez-le hors de la portée des enfants. Si vous pensez que des piles ont pu être avalées ou placées à l'intérieur d'une partie quelconque du corps, consultez immédiatement un médecin.

Mise au rebut de cet appareil et des piles

- Ne vous débarrassez pas de ce produit ou des piles avec les déchets ménagers non triés. Renvoyez-la à un point de ramassage et de recyclage WEEE (déchets d'équipements électriques et électroniques) selon la législation en vigueur. Agir ainsi, aide à conserver les ressources et à protéger l'environnement.
- La plupart des pays de l'Union Européenne règlent par la loi la mise au rebut des batteries. Entrer en contact avec le détaillant ou les autorités locales pour plus d'information.



- La figure ci-dessus apparaît sur les équipements électriques et électroniques (ou sur l'emballage) pour rappeler ce fait aux utilisateurs.
- Les utilisateurs doivent utiliser les centres de ramassage d'équipements et de piles existants.

Déclaration CE :

- Par la présente, UMC Poland Sp. z o.o. déclare que cet appareil audio est conforme aux principales exigences et autres clauses pertinentes de la Directive RED 2014/53/EU. Le texte intégral de la déclaration de conformité de l'UE est disponible en cliquant sur le lien suivant : <http://www.sharpconsumer.eu/documents-of-conformity>

Accessoires

- 1x Lecteur radio numérique
- 1x Manuel d'utilisation
- 1x Adaptateur secteur CC

Panneaux / Commandes

Voir photo en première page

Image 1 - FACE AVANT :

1. **NEXT STATION (PRESET +)** - Appuyez sur cette touche pour passer à la station de radio présélectionnée suivante.
2. **PREVIOUS STATION (PRESET -)** - Appuyez sur cette touche pour revenir à la station de radio présélectionnée précédente.
3. **ÉCOUTEUR (entrée)**
4. **ÉCRAN D'AFFICHAGE**
5. **TUNING ◀◀** - Appuyez pour affiner (diminuer) la fréquence ; maintenez la touche enfoncée pour diminuer la fréquence de façon continue.
6. **TUNING ▶▶** - Appuyez pour affiner (augmenter) la fréquence ; maintenez la touche enfoncée pour augmenter la fréquence de façon continue.
7. **INFO** - Appuyez pour afficher les informations sur les différentes stations de radio.
8. **MENU** - Appuyez pour entrer ou sortir du menu.
9. **PRESET PROG** - Appuyez sur pour entrer dans le rappel de préreglage ; appuyez longuement pour entrer dans la mémoire de préreglage.
10. **PLAY/PAUSE/ENTER/AUTO SCAN** - Appuyez pour confirmer une sélection ; maintenez enfoncée pour effectuer un balayage automatique de la station de radio.
Appuyez pour interrompre temporairement la lecture, appuyez à nouveau pour reprendre la lecture en mode Bluetooth.*
Appuyez et maintenez enfoncée pour déconnecter la connexion Bluetooth en état de connexion Bluetooth.*
11. **VOLUME/POWER ON/OFF/SOURCE** - Appuyez pour allumer l'appareil ; appuyez longuement pour éteindre l'appareil.
Appuyez pour basculer entre les modes DAB, tuner FM et BLUETOOTH en mode* de mise sous tension.
Tournez le bouton de volume pour augmenter ou diminuer le volume.
12. **TOUCHE NUMÉRIQUE (1/2/3/4)** - Appuyez pour sélectionner la station de radio préreglée correspondante.
13. **TIGE DE POIGNÉE**

Image 2 - FACE ARRIÈRE :

1. **ANTENNE FM**
2. **FICHE entrée CC**

* - Uniquement pour le modèle DR-P355

AVERTISSEMENT : Un niveau de pression acoustique excessif du casques ou des écouteurs peut causer une perte auditive.

Mise en place de la pile

1. Retirez le couvercle du compartiment à piles situé sur la face arrière de l'appareil.
2. Insérez 4 piles R14 / C CELL / UM2 dans le compartiment à piles (non fournies) en vous assurant que les polarités correctes correspondent aux symboles +, - indiqués dans le compartiment des piles.
3. Remettez le couvercle.

REMARQUE :

- Retirez les piles lorsque vous n'avez pas l'intention d'utiliser l'appareil pendant une longue période.
- Une pile faible peut fuir et endommager gravement l'appareil.
- La batterie ne doit pas être exposée à une source de chaleur excessive, telle que le soleil, le feu ou toute autre chose du même genre.
- Respectez l'environnement et éliminez les piles conformément à la réglementation en vigueur.

Connexion Bluetooth*

Le nom d'appariement Bluetooth du lecteur est stéréo DR-P355, appuyez sur la touche **[SOURCE]** pour passer à la source de signal Bluetooth correspondante, utilisez votre smartphone pour rechercher le signal Bluetooth du lecteur, entrez le mot de passe 0000 si le mot de passe est requis. Dès lors, **"Not Connected"** clignotera sur l'écran d'affichage. Le lecteur se synchronisera pour lire les chansons sur votre smartphone pendant que **"Bluetooth Connected"** se stabilisant sur l'écran d'affichage signifie que vous êtes connecté avec succès.
Déconnectez le bluetooth du smartphone pour désactiver la connexion Bluetooth.

Le bluetooth est connecté avec succès à votre smartphone pour la première fois, déconnectez le bluetooth de votre smartphone, puis reconnectez-le. Le lecteur mémorisera votre smartphone et le réparera automatiquement. Appuyez sur **[PLAY/PAUSE]** pour reprendre la lecture.
* - Uniquement pour le modèle DR-P355

Fonctionnement du tuner FM

1. Allumez l'appareil, appuyez sur **[SOURCE]** à plusieurs reprises pour sélectionner le mode tuner FM.
2. Sélectionnez la station de radio souhaitée en appuyant sur la touche **PRESET ◀◀** ou **PRESET ▶▶** à plusieurs reprises.
3. Pour rechercher automatiquement la station de radio suivante / précédente disponible, maintenez enfoncée la touche **TUNING ◀◀** ou **▶▶** pendant 3 secondes.

Menu FM

Appuyez sur la touche **MENU** en mode FM pour accéder au menu FM. Dans le menu, vous pouvez sélectionner les éléments de menu et les fonctions suivants en appuyant sur les touches **TUNING ◀◀ / ▶▶** - (pour entrer dans les éléments de menu et pour confirmer une sélection, appuyez sur la touche **J / |** ; pour quitter les éléments de menu et le menu, appuyez sur la touche **MENU**) :

[Paramètre de numérisation] : Sélectionnez la sensibilité de numérisation (station puissante uniquement ou toutes les stations)

[Système] : Le menu système comprenait les options veille, alarme, heure, rétro éclairage, langue, réinitialisation des paramètres d'usine et version logicielle.

Veille : La fonction de veille vous permet de régler une durée de minuterie après laquelle l'appareil se mettra automatiquement en mode veille. Le temps de veille inclus, l'option Veille désactivée/ 15/30/45/60/90 minutes. Pour annuler la fonction de veille, sélectionnez l'option Veille désactivée.
Sonnerie : Le réglage de la minuterie d'alarme comprend la configuration de l'alarme 1 et la configuration de l'alarme 2.

- La partie configuration de l'Alarme 1 : Assistant d'alarme 1 Heure d'activation -Durée-Source-Quotidien-Volume-Alarme activée / désactivée.

- La partie configuration de l'Alarme 2 : Assistant d'alarme 2 Heure d'activation -Durée-Source-Quotidien-Volume-Alarme activée / désactivée.

Heure : Le paramètre Heure comprend les options de configuration Heure / Date, Mise à jour automatique, Définition du format 12/24 heures et du format de date, vous pouvez sélectionner ces options qu'il convient de paramétrer.

Rétro-éclairage : Le rétro-éclairage se compose de trois options : Timeout, On level et Dim level, ces options peuvent être utilisées pour définir l'effet de rétro-éclairage souhaité.

Langue : définissez la langue différente.

Réinitialisation usine : réinitialiser l'appareil (Non / Oui).

Version logiciel : Voir la version du logiciel.

Fonctionnement du tuner FM

Mémorisez les stations de radio manuellement

Cet appareil vous permet de mémoriser jusqu'à 20 stations de radio :

1. Sintonisez une station de radio que vous souhaitez mémoriser.
2. Appuyez et maintenez enfoncée la touche **★** pendant 2 secondes.

L'écran affichera **"Preset Store"**.

- Sélectionnez le pré-réglage souhaité (1 - 20) sur lequel vous souhaitez enregistrer la fréquence actuelle en appuyant sur la touche **TUNING** ◀◀ ou ▶▶.
- Appuyez sur la touche **J / ►|** pour confirmer votre réglage. **"STORED"** sera affiché à l'écran.
- Pour rappeler une fréquence enregistrée, appuyez sur les touches **NEXT / PREVIOUS** jusqu'à ce que vous ayez atteint le pré-réglage souhaité. Vous pouvez également appuyer sur la touche **★**, sélectionnez le pré-réglage souhaité à l'aide des touches **TUNING** ◀◀ / ▶▶ et écoutez le pré-réglage sélectionné en appuyant sur la touche **J / ►|**.

Mémoriser automatiquement les stations de radio

Plutôt que de mémoriser manuellement les stations, vous pouvez également laisser l'appareil mémoriser automatiquement les stations trouvées :

- Maintenez la touche **J / ►|** enfoncée pour effectuer un balayage automatique des chaînes radio émettrices, appuyez à nouveau pour arrêter le balayage automatique.

RDS (Radio Data System)

Ce produit est équipé d'un décodeur RDS. Le RDS permet à une station de radio de transmettre des informations textuelles en même temps que la diffusion audio. Ces informations textuelles peuvent inclure le nom de la station de radio, le nom du programme ou de la chanson en cours, les titres de l'actualité, etc., et peuvent varier d'une station à l'autre.

Pour afficher les informations RDS, appuyez plusieurs fois sur la touche **INFO**.

Fonction de DAB

La diffusion audio numérique (DAB pour Digital Audio Broadcasting) est un moyen de diffuser la radio numériquement via un réseau d'émetteurs. Elle vous offre plus de choix, une meilleure qualité sonore et plus d'informations.

Appuyez plusieurs fois sur la touche **[SOURCE]** pour sélectionner la source DAB, en mode DAB, appuyez sur la touche **[MENU]** et l'écran affichera **"FULL SCAN"**, appuyez sur **J / ►|** pour confirmer l'opération.

Appuyez ensuite sur la touche **TUNING** ◀◀ ou ▶▶ pour sélectionner les options du menu comme ci-dessous, appuyez sur **J / ►|** pour confirmer l'opération.

- [Full scan] : numérisez et conservez toutes les stations de radio DAB disponibles.
- [Manual tune] : syntoniser une station DAB manuellement.
- [DRC] : Sélectionnez (dynamic range control) DRC / off.
- [Prune] : supprimer toutes les stations non valides de la liste des stations.
- [System] : ajustez les paramètres du système; pour plus de détails, reportez-vous au système FM.

Pour sélectionner la station de radio souhaitée en appuyant sur les touches **TUNING** ◀◀ et ▶▶ et appuyez ensuite sur la touche **J / ►|** pour écouter la station sélectionnée.

Mémorisez les stations de radio manuellement POUR le DAB

Cet appareil vous permet de mémoriser jusqu'à 20 stations de radio:

- Syntonisez une station de radio que vous souhaitez mémoriser.
- Appuyez pendant 2 secondes sur la touche **J / ►|**. L'écran affichera **Preset Store**.
- Sélectionnez le pré-réglage souhaité (1 - 20) sur lequel vous souhaitez enregistrer la fréquence actuelle en appuyant sur la touche **TUNING** ◀◀ ou ▶▶.
- Appuyez sur la touche **J / ►|** pour confirmer votre réglage. **"STORED"** sera affiché à l'écran.
- Pour rappeler une fréquence enregistrée, appuyez sur les touches **◀◀ / ►|** jusqu'à atteindre le pré-réglage souhaité. Vous pouvez également appuyer sur la touche **J / ►|**, sélectionnez le pré-réglage souhaité à l'aide des touches **TUNING** ◀◀ / ▶▶ et écoutez le pré-réglage sélectionné en appuyant sur la touche **J / ►|**.

tionné en appuyant sur la touche **J / ►|**.

Affichage d'informations

Pour afficher des informations (si diffusées par station), appuyez plusieurs fois sur la touche **INFO** de l'appareil

Dépannage

AVANT DE CONTACTER LE SERVICE DE MAINTENANCE, VEUILLEZ VÉRIFIER LES POINTS SUIVANTS.

Pas d'alimentation

Cause

- Le cordon d'alimentation CA n'est pas branché à une prise ou n'est pas connecté correctement à une source d'alimentation.

Solution

- Vérifiez que le cordon d'alimentation CA est branché de manière sûre.

Absence de son (Il n'y a pas de son ou le son est déformé.)

Cause

- Les câbles des écouteurs sont bien connectés.
- Le volume est réglé au niveau minimal.
- Le son est désactivé.

Solution

- Débranchez les câbles des écouteurs de la prise pour écouteurs sur l'appareil.
- Augmentez le volume.

Les touches de l'appareil ne fonctionnent pas.

Cause

- L'unité subit des interférences à cause de l'électricité statique ou autre.

Solution

- Éteignez et débranchez l'appareil.
- Ensuite, rebranchez l'appareil et rallumez-le.

Spécification technique

Modèle	DR-P350	DR-P355
SYSTÈME RADIO NUMÉRIQUE		
Consommation d'énergie	3 W	6 W
Consommation électrique en veille	<1W	<1W
Puissance de sortie	3W (RMS)	2 x 3W (RMS)
FM Bande de fréquences	87,5~108MHz	
DAB Bande de fréquences	174,928~239,200MHz	
Environnement de fonctionnement		
Température	De -10 à +35 °C	De -10 à +35 °C
Humidité relative	de 5 % à 90 %	de 5 % à 90 %
Adaptateur électrique		
Nom du modèle :	YNQX 09H065050 HL	YNQX 09H065100 HL
Entrée :	CA 100-240 V ~ 50/60 Hz, 0.3 A Max	
Sortie :	CC 6,5V ≈0,5A	CC 6,5V ≈1A
Fabricant :	Dongguan Yingna Electronic Technology Co., Ltd 4/F, No.4 Zhenrong Road, No.6 Industrial Zone, Caiwu, Wusha District, Changan Town, Dongguan City, Guangdong Province, P.R. China	
Bluetooth		
Version	-	V 4.2
Puissance maximale transmise	-	< 20 dbm
Bande de fréquences	-	2402 MHz ~ 2480 MHz

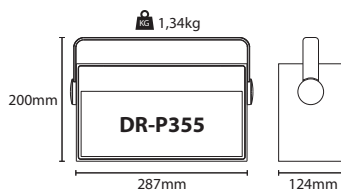
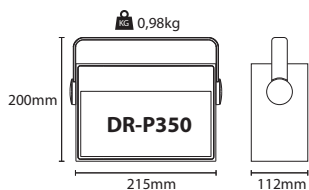

Importanti istruzioni di sicurezza

Vi preghiamo di leggere queste istruzioni di sicurezza e di rispettare le seguenti avvertenze prima di mettere in funzione l'apparecchio:



Il punto esclamativo in un triangolo equilatero serve ad avvertire la presenza di importanti istruzioni operative e di manutenzione nella documentazione che accompagna l'apparecchio.



Usare esclusivamente gli alimentatori elencati nel manuale utente



Questo simbolo significa che il prodotto deve essere smaltito in modo rispettoso dell'ambiente, non insieme ai rifiuti domestici.



Tensione AC



Tensione DC



Apparecchiatura di Classe II



Solo per uso interno



Classificazione di efficienza energetica livello V

 Polarità del connettore di corrente d.c.

Per evitare incendi, tenete sempre lontane dall'apparecchio candele e qualunque altro tipo di fiamma.



Avvertenza:

- Seguire sempre le precauzioni di sicurezza basilari quando si utilizza questo apparecchio, specialmente in presenza di bambini.
- I bambini dovrebbero essere supervisionati per assicurarsi che non giochino con l'apparecchio.
- Non danneggiare il cavo di alimentazione, né riporvi sopra oggetti pesanti, tirarlo o piegarlo. Inoltre, non utilizzare prolunghe. Danni al cavo di alimentazione potrebbero causare incendi o shock elettrici
- Non danneggiare il cavo di alimentazione, né riporvi sopra oggetti pesanti, tirarlo o piegarlo. Inoltre, non utilizzare prolunghe. Danni al cavo di alimentazione potrebbero causare incendi o shock elettrici.
- Se il cavo di alimentazione è danneggiato, deve essere sostituito dal produttore, da un agente di servizio o da persone altrettanto qualificate, in modo da evitare pericoli.
- Assicurarsi che l'unità sia connessa a una presa di corrente CA 100-240V 50/60Hz. Usare un voltaggio superiore può provocare un malfunzionamento dell'unità e persino la formazione di fiamme.
- Se la spina di alimentazione non entra nello zoccolo, non forzarla.
- Spegnerne completamente l'unità prima di disconnetterla dall'alimentazione.
- Non disconnettere o connettere il cavo di alimentazione con le mani bagnate. Può provocare uno shock elettrico.
- Se l'unità non verrà usata per un periodo di tempo prolungato, disconnettere l'alimentazione di corrente.
- Scollegare il cavo di alimentazione se non viene usato per molto tempo.
- Assicurarsi che la presa di corrente sia sempre facilmente accessibile.
- Questo prodotto non ha componenti che possano essere riparate dall'utente. In caso di guasto, contattate il produttore o l'agente di servizio autorizzato. Esporre le parti interne al dispositivo può comportare

un pericolo di vita. La garanzia non copre danni causati da riparazioni effettuate da terze parti non autorizzate.

- Non utilizzare questo prodotto immediatamente dopo averlo rimosso dall'imballaggio. Attendere che si riscaldi fino a temperatura ambiente prima di usarlo.
- Assicurarsi di usare questo prodotto soltanto in un clima temperato (non in ambienti tropicali o subtropicali).
- Collocare il prodotto su una superficie piana e stabile in modo che non sia sottoposto a vibrazioni.
- Assicurarsi che il prodotto e le sue parti non pendino dal bordo del mobilio di supporto.
- Per ridurre il rischio di incendi, shock elettrici o danni al prodotto, non esporlo direttamente a luce del sole, polvere, pioggia o umidità. Non esporlo mai a gocciolamenti e schizzi d'acqua e non collocare oggetti contenenti liquidi sopra o vicino a esso.
- Non collocare oggetti pieni di liquidi, come vasi, sull'apparecchio.
- Non installarlo vicino a fonti di calore come termosifoni, griglie di ventilazione, stufe o altri apparecchi (inclusi amplificatori) che generano calore.
- Non collocare il prodotto in punti con elevata umidità e scarsa ventilazione.
- Assicurare una distanza minima di 5 cm attorno all'apparecchio per una ventilazione sufficiente. Non ostruire le aperture per la ventilazione del prodotto. Assicurarsi che le aperture per la ventilazione siano sgombrere da oggetti come giornali, tovaglie, tendaggi ecc.
- MAI lasciare che qualcuno, specialmente un bambino, inserisca qualcosa nei fori e nelle aperture dell'involucro dell'unità, in quanto ciò potrebbe risultare in uno shock elettrico fatale.
- I temporali sono pericolosi per gli apparecchi elettronici. Se i cavi della rete elettrica o l'antenna vengono colpiti da un fulmine, l'apparecchio potrebbe risultarne danneggiato, anche se spento. E' opportuno scollegare tutti i cavi e i connettori dell'apparecchio prima di un temporale.
- Un'eccessiva pressione sonora da cuffie o auricolari può causare danni all'udito.

Manutenzione

- Disconnetti il cavo di alimentazione dalla presa elettrica prima di pulire l'apparecchio.
- Usare un panno morbido e pulito per pulire l'esterno dell'unità. Non pulire con agenti chimici e detersivi.

Adattatore di corrente

- Per disconnettere l'unità dall'alimentatore, disconnettere il cavo dalla presa di corrente.
- Usare solo l'adattatore fornitore perché non fare ciò potrebbe mettere a rischio la sicurezza e/o danneggiare l'unità.

Batterie

- Rispettare la corretta polarità quando inserite le batterie.
- Non esporre le batterie ad alte temperature e non riporle in posti in cui la temperatura possa aumentare velocemente, per esempio vicino a una fiamma o alla luce diretta del sole.
- Non esporre le batterie a un eccessivo calore radiante, non gettarle nel fuoco, non smontarle e non cercare di ricaricarle se non sono ricaricabili. Potrebbero avere perdite o esplodere.
- Non usare mai batterie di marche diverse insieme, né mescolare batterie vecchie con nuove.
- In caso di perdite di batterie, ripulire la perdita all'interno dello scompartimento e rimpiazzare le batterie vecchie con quelle nuove.
- Non utilizzare batterie diverse da quelle specificate.
- Sostituire solo con lo stesso tipo o equivalente.

Non ingerire le batterie: rischio di ustione chimica



- Se la batteria viene ingerita, può causare gravi ustioni interne in appena due ore e portare alla morte. Tenere batterie nuove e vecchie lontane dai bambini. Se lo scompartimento della batteria non si chiude perfettamente, smettere di usare il prodotto e tenerlo lontano dalla portata dei bambini. In caso di dubbio di ingerimento di batterie o di inserimento in qualsiasi parte del corpo, richiedere immediato supporto medico.

Smaltimento dell'apparecchio e delle batterie

- Non smaltire questo prodotto insieme a rifiuti non differenziati. Riciclarlo in un punto di raccolta apposito per il RAEE (Riciclaggio di Apparecchiature Elettriche ed Elettroniche). Così facendo, contribuirete alla conservazione delle risorse e alla protezione dell'ambiente.
- La maggior parte dei paesi dell'UE regola lo smaltimento delle batterie a norma di legge. Contattare il fornitore o le autorità locali per ulteriori informazioni.



- I simboli mostrati in alto appaiono su apparecchi elettrici ed elettronici e batterie (o sulla relativa confezione) come promemoria per gli utenti.
- Gli utenti sono tenuti a utilizzare le strutture adeguate per lo smaltimento di apparecchi e batterie.

Dichiarazione CE:

- Con la presente, UMC Poland sp. z o.o. dichiara che questo dispositivo audio soddisfa i requisiti essenziali e le altre disposizioni rilevanti della direttiva RED 2014/53/UE. Il testo completo della Dichiarazione di conformità UE è disponibile al link seguente <http://www.sharpconsumer.eu/documents-of-conformity>

Accessori

1x Lettore radio digitale
1x Manuale di istruzioni
1x Adattatore CA

Pannelli/Controlli

Vedi l'immagine nella prima pagina

Immagine 1 - PANNELLO FRONTALE:

- STAZIONE SUCCESSIVA (PRESET+):** premi per passare alla stazione successiva memorizzata.
- STAZIONE PRECEDENTE (PRESET-):** premi per passare alla stazione precedente memorizzata
- CUFFIE (ingresso)**
- SCHERMO DEL DISPLAY**
- SINTONIZZAZIONE ◀◀:** premi per affinare la frequenza diminuendola; tieni premuto per diminuire la frequenza continuamente.
- SINTONIZZAZIONE ▶▶:** premi per affinare la frequenza aumentando-la; tieni premuto per aumentare la frequenza continuamente.
- INFO:** premi per visualizzare le informazioni sulle diverse stazioni radio.
- MENU:** premi per aprire o chiudere il menu.
- PRESET PROG:** premi per richiamare le stazioni memorizzate; tieni premuto per attivare l'opzione di memorizzazione.
- RIPRODUCI/PAUSA/INVIO/AUTO SCAN:** premi per confermare una selezione; tieni premuto per effettuare una scansione automatica della stazione radio.

Premi per mettere in pausa la riproduzione; premi nuovamente per riprendere la riproduzione in modalità Bluetooth.*

Tieni premuto per disconnettere la connessione Bluetooth in stato di connessione Bluetooth.*

- VOLUME/ACCENSIONE/SPEGNIMENTO/SORGENTE:** premi per accendere l'unità; tieni premuto per spegnerla.
Premi per cambiare modalità scegliendo tra DAB, FM e BLUETOOTH* quando l'unità è accesa.
Ruota la manopola del volume per alzare o abbassare il volume.
- PULSANTI NUMERICI (1/2/3/4):** premi per selezionare la stazione preimpostata corrispondente.
- MANIGLIA**

Immagine 2 - PANNELLO POSTERIORE:

- ANTENNA FM**
- INGRESSO ALIMENTAZIONE**

*solo per il modello DR-P355

ATTENZIONE: Un'eccessiva pressione sonora da cuffie o auricolari può causare danni all'udito.

Installazione delle batterie

- Rimuovi il coperchio dello scompartimento delle batterie sul retro dell'unità.
- Inserisci 4 batterie R14 / C CELL / UM2 nello scompartimento delle batterie accertandoti che siano state inserite con le polarità corrette corrispondenti ai simboli + / - come indicato nello scompartimento delle batterie.
- Chiudi il coperchio.

NOTA:

- Rimuovi le batterie quando non intendi usare l'unità per lungo tempo.
- Le batterie usate potrebbero perdere liquido e danneggiare gravemente l'unità.
- Le batterie non devono essere esposte a fonti di calore eccessivo, come raggi solari, fuoco etc.

- Rispetta la natura e smaltisci le batterie secondo i regolamenti governativi.

Connessione Bluetooth*

Il nome per l'accoppiamento Bluetooth è Stereo DR-P355. Premi il pulsante **[SOURCE]** per selezionare la sorgente del segnale Bluetooth corrispondente, usa lo smartphone per cercare il segnale Bluetooth del lettore e inserisci la password 0000, se richiesta; a questo punto, **"Not Connected"** lampeggerà sul display. Il lettore sincronizzerà le canzoni sul tuo smartphone; la scritta **"Bluetooth Connected"**, se fissa sul display, indica che la connessione è avvenuta con successo. Disconnetti il Bluetooth sullo smartphone per disattivare la connessione. Il Bluetooth è connesso correttamente al tuo smartphone per la prima volta, disconnetti il Bluetooth sul tuo smartphone e poi riconnettilo; il lettore memorizzerà il tuo smartphone e lo riaccoppierà automaticamente. Premi **[PLAY/PAUSE]** per riprendere la riproduzione.

*solo per il modello DR-P355

Uso del sintonizzatore FM

- Accendi l'unità, poi premi **[SOURCE]** ripetutamente per selezionare la modalità sintonizzatore FM.
- Seleziona la stazione radio desiderata premendo ripetutamente il pulsante **PRESET ◀◀** o **PRESET ▶▶**.
- Per cercare automaticamente la stazione radio successiva/precedente disponibile, premi e tieni premuto il pulsante **SINTONIZZAZIONE ◀◀** o **▶▶**.

Menu FM

Premi il pulsante **MENU** in modalità FM per entrare nel menu FM.

All'interno del menu puoi selezionare i seguenti elementi e funzioni premendo i tasti **SINTONIZZAZIONE ◀◀/▶▶** - (per accedere agli elementi del menu e confermare una selezione, premi il tasto **J/▶**; per uscire dagli elementi e dal menu, premi il pulsante **MENU**):

[Scan setting]: seleziona la sensibilità di scansione (solo stazioni dal segnale forte o tutte le stazioni)

[System]: il menu di sistema include le opzioni relative a sospensione, sveglia, orario, retroilluminazione, lingua, reset delle impostazioni di fabbrica e versione SW.

Sospensione: La funzione di sospensione permette di impostare un timer dopo il quale l'unità passerà automaticamente in modalità stand-by. La funzione include le opzioni Sospensione disattivata /15 /30/45/60/90 minuti. Per annullare la funzione, seleziona l'opzione Sospensione disattivata.

Sveglia: L'impostazione della sveglia include le configurazioni Sveglia 1 e Sveglia 2.

- Configurazione Sveglia 1: In tempo-Durata-Sorgente-Giornaliera-Volume-Sveglia attivata/disattivata.

- Configurazione Sveglia 2: In tempo-Durata-Sorgente-Giornaliera-Volume-Sveglia attivata/disattivata.

Ora: La configurazione dell'orario include le impostazioni relative a ora/data, aggiornamento automatico, impostazione del ciclo 12/24 ore e formato data.

Retroilluminazione: Sono disponibili tre opzioni relative alla retroilluminazione: timeout, sul livello e livello dimmer.

Lingua: imposta una lingua diversa.

Ripristino delle impostazioni di fabbrica: seleziona se vuoi ripristinare l'unità (No/Sì).

Versione SW: visualizza la versione del software.

Uso del sintonizzatore FM

Memorizzare manualmente le stazioni radio

Questa unità permette di memorizzare fino a 20 stazioni radio.

- Sintonizzati su una stazione radio che vuoi memorizzare.

2. Tieni premuto il tasto **★** per 2 secondi. Lo schermo mostrerà "**Memorizzazione preset**".
3. Seleziona il preset (1 - 20) sul quale vuoi memorizzare la frequenza corrente premendo il tasto **SINTONIZZAZIONE ◀◀ ◻ ▶▶**.
4. Premi il tasto **↵ / ►|** per confermare l'impostazione. "**MEMORIZZATO**" apparirà sul display.
5. Per richiamare una frequenza memorizzata, premi i tasti **AVANTI/IN-DIETRO** finché non raggiungi il preset desiderato. In alternativa, premi il tasto **★**, seleziona il preset usando i tasti **SINTONIZZAZIONE ◀◀ / ▶▶** e avvia la riproduzione premendo il pulsante **↵ / ►|**.

Memorizzare automaticamente le stazioni radio

Piuttosto che memorizzare manualmente le stazioni radio, puoi anche lasciare che sia l'unità a farlo automaticamente:

- Tieni premuto il pulsante **↵ / ►|** per effettuare una scansione automatica dei canali radio e premi di nuovo per interrompere la scansione automatica.

RDS (Radio Data System)

Il prodotto è dotato di decoder RDS. L'RDS permette di trasmettere informazioni di testo da una stazione radio insieme al segnale audio. Le informazioni di testo possono includere il nome della stazione radio, quello del programma o della canzone corrente, nuovi titoli e così via. Inoltre, possono variare di stazione in stazione.

Per visualizzare le informazioni RDS, premi il tasto **INFO** ripetutamente.

Funzionamento DAB

Il Digital Audio Broadcasting (DAB) è una modalità di trasmissione digitale del segnale audio attraverso una rete di trasmettitori. Fornisce una maggiore scelta, migliore qualità del suono e più informazioni.

Premi il pulsante **[SOURCE]** ripetutamente per selezionare la sorgente DAB; in modalità DAB, premi **[MENU]** e il display mostrerà "**FULL SCAN**", quindi premi **↵ / ►|** per confermare l'operazione.

Dunque premi **SINTONIZZAZIONE ◀◀ ◻ ▶▶** per selezionare le opzioni di menu come mostrato di seguito, poi premi **↵ / ►|** per confermare l'operazione.

- [Full scan]: scansiona e memorizza tutte le stazioni radio DAB disponibili.
- [Manual tune]: sintonizza manualmente una stazione DAB.
- [DRC]: seleziona se attivare o disattivare il DRC (dynamic range control).
- [Prune]: rimuove tutte le stazioni non valide dall'elenco.
- [System]: regola le impostazioni di sistema; per ulteriori dettagli, consulta la sezione sul sistema FM.

Seleziona una stazione radio desiderata premendo il pulsante

SINTONIZZAZIONE ◀◀ e il pulsante **▶▶**, quindi premi il pulsante **↵ / ►|** per riprodurre la stazione selezionata.

Memorizzare manualmente le stazioni DAB

Questa unità permette di memorizzare fino a 20 stazioni radio.

1. Sintonizzati su una stazione radio che vuoi memorizzare.
2. Tieni premuto per 2 secondi il pulsante **↵ / ►|**, quindi il display mostrerà l'opzione di memorizzazione dei preset.
3. Seleziona il preset (1 - 20) sul quale vuoi memorizzare la frequenza corrente premendo il tasto **SINTONIZZAZIONE ◀◀ ◻ ▶▶**.
4. Premi il pulsante **↵ / ►|** per confermare l'impostazione. "**MEMORIZZATO**" apparirà sul display.
5. Per richiamare una frequenza memorizzata, premi i tasti **◀◀ / ▶▶** finché non raggiungi il preset desiderato. In alternativa, premi il tasto **↵ / ►|**, seleziona il preset usando i tasti **SINTONIZZAZIONE ◀◀ / ▶▶** e avvia la riproduzione premendo il pulsante **↵ / ►|**.

Display informazioni

Per visualizzare le informazioni (se trasmesse dalla stazione radio), premi il pulsante **INFO** sull'unità.

Risoluzione dei problemi

PRIMA DI RICORRERE ALL'ASSISTENZA, CONTROLLARE LA SEGUENTE TABELLA.

Nessuna alimentazione

Causa

- L'alimentatore AC non è connesso alla rete o non è connesso in modo sicuro alla rete.

Soluzione

- Controlla che l'alimentatore AC sia connesso in modo stabile.

Nessun suono (non c'è suono o il suono è distorto)

Causa

- Il cavo delle cuffie è collegato.
- Il volume è impostato al livello minimo.
- Il suono è disattivato.

Soluzione

- Rimuovi il cavo delle cuffie dal rispettivo ingresso sull'unità.
- Aumentare il volume.

I pulsanti sull'unità non funzionano.

Causa

- Elettricità statica, ecc., interferisce con l'unità.

Soluzione

- Spegnerne e disconnettere l'unità.
- Quindi connettere la spina alla presa elettrica e riaccendere.

Specifiche tecniche

Modello	DR-P350	DR-P355
SISTEMA RADIO DIGITALE		
Consumo energetico	3 W	6 W
Consumo energetico in stand-by	<1W	<1W
Corrente in uscita	3W (RMS)	2 x 3W (RMS)
FM Bande di frequenza	87,5~108MHz	
DAB Bande di frequenza	174,928~239,200MHz	
Ambiente di lavoro		
Temperatura	-10 ~ +35°C	-10 ~ +35°C
Umidità relativa	5% ~ 90%	5% ~ 90%
Adattatore di corrente		
Nome modello:	YNQX 09H065050 HL	YNQX 09H065100 HL
Input:	AC 100-240 V ~ 50/60 Hz, 0,4A Max	
Output:	DC 6,5V =0,5A	DC 6,5V =1A
Produttore:	Dongguan Yingna Electronic Technology Co., Ltd 4/F, No.4 Zhenrong Road, No.6 Industrial Zone, Caiwu, Wusha District, Changan Town, Dongguan City, Guangdong Province, P.R. China	
Bluetooth		
Versione	-	V 4.2
Potenza massima trasmessa	-	<13 dBm
Bande di frequenza	-	2402 MHz ~ 2480 MHz

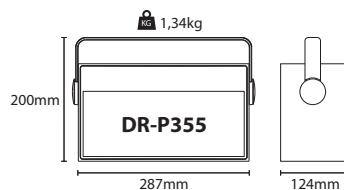
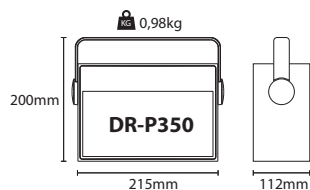

Instrucciones de seguridad importantes

Lea estas instrucciones de seguridad y respete las siguientes advertencias antes de utilizar el aparato:



La finalidad de la marca de admiración dentro de un triángulo equilátero es avisar al usuario de la presencia de instrucciones importantes de uso y mantenimiento (servicio) en el manual que acompaña al aparato.



Utilice la fuente de alimentación enumerada en el manual de usuario.



Este símbolo significa que el producto debe eliminarse de manera respetuosa con el medio ambiente y no con los residuos domésticos generales.



Tensión de CA



Tensión de CC



Equipo de clase II



Solo para uso en interiores



Etiquetado de eficiencia energética de nivel V



Polaridad del conector de corriente continua

Para evitar incendios mantenga siempre las velas u otras llamas al descubierto lejos del producto.



Advertencia:

- Respete siempre las precauciones básicas de seguridad cuando utilice este electrodoméstico, especialmente cuando si hay niños presentes.
- Los niños deben ser supervisados para asegurarse de que no juegan con el aparato.
- No dañe el cable de alimentación, no coloque objetos pesados encima, no lo estire ni lo doble. No conecte alargadores. Los daños en el cable de alimentación pueden ocasionar incendios o descargas eléctricas.
- Si el cable de alimentación presenta algún daño, deberá ser sustituido por el fabricante, el servicio técnico o personas con una cualificación similar para evitar que se produzcan situaciones de peligro.
- Asegúrese de que la unidad está conectada a una toma de corriente de CA de 100-240 V y 50/60 Hz. El uso de una tensión superior puede causar el mal funcionamiento de la unidad o incluso presentar riesgo de incendio.
- Si el enchufe de corriente no entra en la toma, no lo fuerce.
- Apague la unidad antes de desenchufarla de la corriente para desconectarla por completo.
- No conecte ni desconecte el cable de alimentación con las manos mojadas, ya que podría producirse una descarga eléctrica.
- Desconecte el cable de alimentación si la unidad no se va a utilizar durante un periodo prolongado de tiempo.
- Si la unidad no se va a usar durante un largo periodo de tiempo, desconéctela de la alimentación.
- Asegúrese de que el enchufe de alimentación resulta fácilmente accesible.
- Este producto no contiene ninguna pieza que pueda ser reparada por el usuario. En caso de avería, póngase en contacto con el fabricante o el servicio técnico autorizado. La exposición de ciertas partes internas del dispositivo puede poner en peligro su vida. La garantía del fabricante no cubre las averías resultantes de reparaciones llevadas a cabo por terceros.

- No utilice este producto inmediatamente tras desembalar. Espere a que se caliente a la temperatura ambiente antes de utilizarlo.
- Asegúrese de utilizar el producto en climas moderados únicamente (no en climas tropicales o subtropicales).
- Coloque el producto en una superficie plana estable y no expuesta a vibraciones.
- Asegúrese de que el producto y sus partes no sobresalen de los bordes del mueble sobre el que se coloca.
- Para reducir el riesgo de incendio, descarga eléctrica o daño en el producto, no lo exponga directamente a la luz del sol, polvo, lluvia o humedad. No exponga nunca este producto a gotas o derramamientos y no coloque objetos llenos de líquido sobre o cerca de este.
- No coloque objetos con líquidos, como jarrones, sobre el aparato.
- No instale el aparato cerca de ninguna fuente de calor, como radiadores, salidas de aire caliente, estufas u otros aparatos (incluidos amplificadores) que produzcan calor.
- No coloque el producto en espacios húmedos o con ventilación deficiente.
- Asegúrese de dejar una distancia mínima de 5 cm en torno al aparato para garantizar una ventilación adecuada. No obstruya las aberturas de ventilación de este producto. Evite siempre la obstrucción de las ranuras de ventilación con objetos como periódicos, manteles, cortinas, etc.
- No permita que nadie, especialmente los niños, introduzca elementos en los orificios, ranuras ni en ninguna apertura de la carcasa de la unidad, ya que podrían dar lugar a descargas eléctricas mortales.
- Las tormentas son peligrosas para todos los aparatos eléctricos. Si el cable de alimentación o el cableado de la antena es alcanzado por un rayo, el aparato puede resultar dañado, incluso si no está encendido. Debe desconectar todos los cables y conectores del aparato antes de una tormenta.
- La presión acústica excesiva de los auriculares y los cascos puede causar la pérdida del sentido auditivo.

Mantenimiento

- Desenchufe el cable de alimentación de la toma de corriente antes de limpiar la unidad.
- Utilice un paño suave y limpio para limpiar la parte exterior de la unidad. No utilice nunca productos químicos ni detergentes.

Adaptador de corriente

- Para desconectar la unidad del suministro eléctrico, desenchufe el cable de la toma de corriente.
- Utilice únicamente el adaptador de red suministrado, de lo contrario podrían producirse riesgos para la seguridad o daños en la unidad.

Pilas

- Tenga en cuenta la polaridad correcta al insertar las pilas.
- No exponga las pilas a altas temperaturas y no las coloque en lugares en los que la temperatura pueda experimentar cambios bruscos, p. ej., cerca de un fuente de fuego o en contacto directo con la luz solar.
- No exponga las pilas a calor radiante excesivo, no las arroje al fuego, no las desmonte y no intente recargar pilas no recargables, ya que podrían producirse fugas o explotar.
- No combine nunca pilas de diferente tipo y no mezcle pilas nuevas y pilas viejas.
- Si las baterías presentan fugas, limpie la parte interior del compartimento y sustitúyalas por pilas nuevas.
- No utilice pilas diferentes a las especificadas.
- Reemplace sólo con el mismo tipo o equivalente.

No ingiera las pilas, ya que pueden causar quemaduras químicas.

- La ingestión de pilas puede causar quemaduras internas graves en tan solo 2 horas y producir la muerte. Mantenga las pilas nuevas y usadas lejos de los niños. Si el compartimento de la pila no se cierra correc-



tamente, deje de usar el producto y manténgalo alejado de los niños. Si cree que se pueden haber tragado las pilas o introducido en alguna parte del cuerpo, busque atención médica inmediatamente.

Eliminación de este equipo y las pilas

- No elimine este producto o sus pilas como residuos urbanos no clasificados. Entréguelos en un punto de recogida designado para el reciclado de aparatos electrónicos y eléctricos de acuerdo con la ley local. De esta forma, ayudará a conservar los recursos y a proteger el medio ambiente.
- La mayor parte de los países de UE regulan la eliminación de las pilas mediante leyes. Póngase en contacto con su distribuidor y con las autoridades locales para obtener más información.



- El símbolo anterior mostrado en equipos eléctricos y electrónicos (o en el embalaje) tiene por objeto recordar a los usuarios esta circunstancia.
- Se solicita a los usuarios que utilicen las instalaciones de devolución existentes para equipos usados.

Declaración CE:

- Por la presente, UMC Poland sp. z o.o. declara que este dispositivo sonoro cumple los requisitos esenciales y otras disposiciones pertinentes de la Directiva RED 2014/53/UE. El texto completo de la declaración de conformidad de la UE está disponible en el siguiente enlace <http://www.sharpconsumer.eu/documents-of-conformity>

Accesorios

- 1 reproductor de radio digital
- 1 manual de instrucciones
- 1 adaptador de CA

Paneles y controles

Consulta la imagen de la primera página

Imagen 1 - PANEL FRONTAL:

1. **SIGUIENTE EMISORA (PRESET+)**: pulse para saltar a la emisora preajustada siguiente.
2. **SIGUIENTE ANTERIOR (PRESET-)**: pulse para saltar a la emisora preajustada anterior.
3. **AURICULARES (entrada)**
4. **PANTALLA**
5. **TUNING ◀◀**: pulse para ajustar (reducir) la frecuencia; mantenga pulsado para reducir la frecuencia de forma continua.
6. **TUNING ▶▶**: pulse para ajustar (aumentar) la frecuencia; mantenga pulsado para aumentar la frecuencia de forma continua.
7. **INFO**: pulse para mostrar la diferente información de la emisora.
8. **MENU**: pulse para entrar o salir del menú.
9. **PROGRAMACIÓN DE PREAJUSTES**: pulse para recuperar una preajuste. Mantenga pulsado para acceder a los preajustes almacenados.
10. **REPRODUCIR/PAUSAR/INTRO/EXPLORACIÓN AUTOMÁTICA**: pulse para confirmar una selección. Mantenga pulsado para realizar una exploración automática de emisoras de radio. Pulse para detener temporalmente la reproducción. Vuelva a pulsar para reanudar la reproducción en modo Bluetooth.* Mantenga pulsado para desconectar la conexión Bluetooth en el estado de conexión Bluetooth.*
11. **VOLUMEN/ENCENDIDO/APAGADO/FUENTE**: pulse para encender la unidad. Mantenga pulsado para apagar la unidad. Pulse para cambiar entre los modos DAB, radio FM y BLUETOOTH* con la unidad encendida. Gire la perilla de volumen para subir o bajar el volumen.
12. **BOTONES DE DÍGITOS (1/2/3/4)**: pulse para seleccionar el número de la emisora de radio preajustada correspondiente.
13. **ASA**

Imagen 2 - PANEL POSTERIOR:

1. **ANTENA DE FM**
2. **CONEXIÓN DE ENTRADA DE CC**

*Solo para el modelo DR-P355

ADVERTENCIA: La presión acústica excesiva de los auriculares puede causar pérdida auditiva.

Instalación de pilas

1. Retire la tapa del compartimiento de pilas de la parte posterior de la unidad.
2. Inserte cuatro pilas R14 / C CELL / UM2 en el compartimiento de pilas asegurándose de colocarlas con la polaridad correcta siguiendo los símbolos + y - indicados en el compartimiento de la pila.
3. Vuelva a colocar la tapa.

NOTA:

- Retire las pilas si no tiene previsto utilizar la unidad durante un largo periodo de tiempo.
- Las pilas en mal estado pueden presentar fugas y ocasionar serios daños en la unidad.
- Las pilas no deben exponerse a una fuente de calor excesiva, como luz del sol, fuego, etc.
- Tenga en cuenta el medio ambiente y elimine las pilas de acuerdo con la normativa nacional.

Conexión Bluetooth*

El nombre para el emparejamiento Bluetooth del reproductor es Stereo DR-P355. Pulse el botón **[SOURCE]** (Fuente) para cambiar a la fuente de señal Bluetooth correspondiente, utilice su smartphone para buscar la señal Bluetooth del reproductor e introduzca la contraseña 0000 si se solicita (en la pantalla parpadeará el mensaje **"Not Connected"** [No conectado]). El reproductor se sincronizará para reproducir canciones procedentes de su smartphone. La conexión será correcta mientras se muestre el mensaje **"Bluetooth Connected"** (Conectado por Bluetooth). Elimine la conexión Bluetooth de su smartphone para desactivarla. Si ha establecido correctamente una conexión Bluetooth con su smartphone, desconéctela en el teléfono y vuelva a establecerla. El reproductor memorizará su smartphone y establecerá automáticamente la conexión. Pulse **[PLAY/PAUSE]** (Reproducir/pausar) para reanudar la reproducción.

*Solo para el modelo DR-P355

Funcionamiento de la radio FM

1. Encienda la unidad y pulse varias veces el botón **[SOURCE]** (Fuente) hasta seleccionar el modo de radio FM.
2. Seleccione la emisora de radio deseada pulsando el botón **PRESET I◀◀** o **PRESET ▶▶I** repetidamente.
3. Para buscar automáticamente la emisora siguiente o anterior disponible, mantenga pulsado el botón **TUNING ◀◀** o **▶▶**.

Menú FM

Pulse el botón **MENU** mientras se encuentra en el modo FM para acceder al menú FM. En el menú puede escoger entre los siguientes elementos y funciones de menú pulsando los botones **TUNING ◀◀▶▶** - (para acceder a los elementos del menú y confirmar una selección, pulse el botón **▶▶I**) para salir de los elementos del menú y del menú pulse el botón **MENU**: **[Scan setting] (Ajustes de exploración)**: seleccione la sensibilidad de la exploración (emisora con señal intensa o todas las emisoras)

[System] (Sistema): este menú incluye las funciones Sleep, Alarm, Time, Back light, Language, Factory Reset y SW Version.

Sleep (Suspender): esta función permite establecer un temporizador. Transcurrido el tiempo introducido, la unidad entrará en modo en espera automáticamente. La función Sleep permite establecer varias opciones de tiempo: 15/30/45/60/90 minutos. Para cancelar la función Sleep, selecciona la opción Sleep Off.

Alarm (Alarma): el ajuste de alarma permite establecer dos alarmas.

- Configuración de la alarma 1: Asistente para la alarma 1: On time - Duración-Source-Daily-Volume-Alarm on/off (Hora -Duración-Fuente-Diariamente-Volumen-Activar/desactivar alarma).
- Configuración de la alarma 2: Asistente para la alarma 2: On time - Duración-Source-Daily-Volume-Alarm on/off (Hora -Duración-Fuente-Diariamente-Volumen-Activar/desactivar alarma).

Time (Hora): este ajuste permite establecer la hora y la fecha, actualizar la hora automáticamente, seleccionar el formato 12 o 24 horas y escoger el formato de la fecha.

Backlight (Retroluminación): esta función consta de tres opciones: Timeout (Tiempo de desconexión), On level (Nivel activado) y Dim level (Nivel atenuado). Utilice estas opciones para establecer el efecto de retroluminación.

Language (Idioma): permite establecer un idioma diferente.

Factory Reset (Restablecimiento de los valores de fábrica): permite restablecer la unidad (las opciones SI/No).

SW version (Versión de software): permite ver la versión de software.

Funcionamiento de la radio FM

Almacenamiento manual de emisoras de radio

Esta función permite almacenar hasta 20 emisoras de radio:

1. sintonice la emisora de radio que desee almacenar.
2. Mantenga pulsado el botón **★** durante 2 segundos. La pantalla mos-

- trará "Preset Store" (Almacenar preajuste).
3. Seleccione un preajuste deseado (1 - 20) en el que almacenar la frecuencia actual pulsado el botón **TUNING** ◀◀◊▶▶.
 4. Pulse el botón ◀▶/▶▶ para confirmar el ajuste. En la pantalla se mostrará "STORED" (Almacenado).
 5. Para seleccionar una frecuencia almacenada, pulse los botones SI-GUIENTE/ANTERIOR hasta el preajuste deseado. También puede pulsar el botón ✕, seleccionar el preajuste deseado con ayuda de los botones **TUNING** ◀◀◊▶▶ y reproducir el preajuste seleccionado pulsando el botón ◀▶/▶▶.

Almacenamiento automático de emisoras de radio

Además de almacenar emisoras manualmente, puede dejar que la unidad almacene las que encuentre de manera automática.

- Mantenga pulsado el botón ◀▶/▶▶ para realizar una exploración automática de emisoras de radio. Pulse de nuevo para detener el proceso de exploración.

RDS (Radio Data System)

Este producto incorpora un decodificador RDS. El sistema RDS permite a la emisora de radio transmitir información textual y de audio a la vez. La información textual puede incluir el nombre de la emisora, el nombre del programa o la canción actual, titulares de noticias, etc. y puede variar de una emisora a otra.

Para ver información RDS, pulse el botón **INFO** varias veces.

Funcionamiento de la función DAB

Digital Audio Broadcasting (DAB) es una forma de emitir radio digitalmente a través de una red de transmisores. DAB proporciona más opciones, mejor calidad de sonido y más información.

Pulse el botón **[SOURCE]** (Fuente) varias veces para seleccionar la fuente DAB. En el modo DAB, pulse el botón **[MENU]** y la pantalla mostrará "FULL SCAN" (Exploración completa). Pulse ◀▶/▶▶ para confirmar la operación.

A continuación, pulse los botones **TUNING** ◀◊▶▶ para seleccionar las opciones de menú que se indican a continuación. Pulse ◀▶/▶▶ para confirmar la operación.

- [Full scan] (Exploración completa): permite explorar y almacenar todas las emisoras de radio DAB disponibles.
- [Manual tune] (Sintonización manual): permite sintonizar una radio DAB manualmente.
- [DRC]: permite activar o desactivar el sistema DRC (Control de rango dinámico).
- [Prune] (Eliminar): permite eliminar todas las emisoras no válidas de la lista de emisoras.
- [System] (Sistema): permite configurar los ajustes del sistema. Para obtener más información, consulte el sistema FM.

Para seleccionar una emisora de radio deseada, pulse los botones **TUNING** ◀◊▶▶ y los botones ◀▶/▶▶ para reproducir la emisora seleccionada.

Almacenamiento manual de emisoras de radio para DAB

Esta función permite almacenar hasta 20 emisoras de radio:

1. sintonice la emisora de radio que desee almacenar.
2. Mantenga pulsado 2 segundos los botones ◀▶/▶▶. La pantalla mostrará la lista de preajustes
3. Seleccione un preajuste deseado (1 - 20) en el que almacenar la frecuencia actual pulsado el botón **TUNING** ◀◊▶▶.
4. Pulse el botón ◀▶/▶▶ para confirmar el ajuste. En la pantalla se mostrará "STORED" (Almacenado).
5. Para seleccionar una frecuencia almacenada, pulse los botones ◀◊▶▶/▶▶ hasta el preajuste deseado. También puede pulsar el botón ◀▶/▶▶ seleccionar el preajuste deseado con ayuda de los botones **TUNING** ◀◊▶▶ y reproducir el preajuste seleccionado pulsando el botón ◀▶/▶▶.

Pantalla de información

Para mostrar información (si la emisora la difunde), pulse repetidamente el botón **INFO** de la unidad.

Resolución de problemas

ANTES DE ACUDIR AL SERVICIO DE MANTENIMIENTO, COMPRUEBE LA SIGUIENTE TABLA.

El dispositivo no se enciende.

Motivo

- El adaptador de CA no esté conectado a la corriente o no está conectado correctamente.

Solución

- Compruebe que el adaptador de CA está correctamente enchufado.

Sin sonido (el dispositivo no se oye o el sonido se oye distorsionado).

Motivo

- El cable de los auriculares está conectado.
- El volumen del sonido está establecido en el nivel mínimo.
- El sonido está desactivado.

Solución

- Extraiga el cable de los auriculares de la conexión de los auriculares en la unidad.
- Suba el volumen.

Los botones de la unidad no funcionan.

Motivo

- La unidad recibe interferencia de electricidad estática, etc.

Solución

- Apague y desenchufe la unidad
- Vuelva a enchufar a la corriente y encienda de nuevo.

Especificación técnica

Modelo	DR-P350	DR-P355
SISTEMA DE RADIO DIGITAL		
Consumo	3 W	6 W
Consumo de electricidad en modo en espera	Menos de 0,5 W	Menos de 0,5 W
Potencia de salida	3 W; ROM:	2 x 3 W (10 % RMS)
FM Bandas de frecuencia	87,5~108MHz	
DAB Bandas de frecuencia	174,928~239,200MHz	
Entorno de funcionamiento		
Temperatura	-10 ~ +35 °C	-10 ~ +35 °C
Humedad relativa	Entre el 5 y el 90 %	Entre el 5 y el 90 %
Adaptador de corriente		
Nombre del modelo:	YNQX 09H065050 HL	YNQX 09H065100 HL
Entrada:	CA 100-240 V ~ 50/60 Hz, 0,3A máx	
Salida:	CC 6,5V ≈0,5A	CC 6,5V ≈1A
Fabricante:	Dongguan Yingna Electronic Technology Co., Ltd 4/F, No.4 Zhenrong Road, No.6 Industrial Zone, Caiwu, Wusha District, Changan Town, Dongguan City, Guangdong Province, P.R. China	
Bluetooth		
Versión	-	V 4.2
Potencia máxima transmitida	-	Menos de 20 dBm
Bandas de frecuencia	-	2402 MHz ~ 2480 MHz

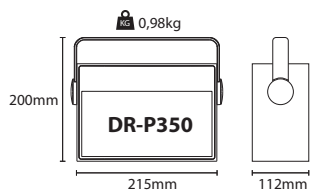

Instruções de segurança importantes

Por favor, leia estas instruções de segurança importantes e respeite os seguintes avisos antes de pôr o aparelho em funcionamento:



O ponto de exclamação dentro de um triângulo equilátero é suposto ser um alerta para o utilizador da presença de instruções importantes de funcionamento e manutenção (assistência técnica) no material que acompanha o eletrodoméstico.



Use apenas a fonte de alimentação listada no manual do utilizador.



Este símbolo significa que o produto deve ser eliminado do modo mais benéfico para o ambiente e não junto com lixo doméstico.



AC Tensão CC



Tensão DC



Equipamento de Classe II



Apenas para uso interno



Eficácia energética marcada com o nível V



Polaridade do conector de alimentação d.c.

De modo a prevenir incêndios, mantenha velas e outras chamas abertas sempre longe deste produto.



Aviso:

- Siga sempre as precauções básicas de segurança ao usar este eletrodoméstico, especialmente quando na presença de crianças.
- As crianças devem ser supervisionadas para garantir que não brincam com o eletrodoméstico.
- Não danifique o cabo de alimentação, nem coloque nenhuns objetos pesados sobre este, puxe ou dobre-o. Não use extensões. Os danos no cabo de alimentação podem provocar um incêndio ou choque elétrico.
- Se o cabo de alimentação for danificado, terá de ser substituído pelo produtor, um agente de serviço ou pessoal igualmente qualificado de modo a evitar riscos.
- Certifique-se de que a unidade está ligada a uma tomada CA 100-240V 50/60Hz. A utilização de voltagem superior pode provocar o mau funcionamento da unidade ou até que esta pegue fogo.
- Se a ficha não couber na tomada, não force a ficha para entrar numa tomada elétrica se não couber nela.
- Desligue a unidade antes de desconectá-la da fonte de energia para desligá-la totalmente.
- Não desligue nem ligue o cabo de alimentação com as mãos molhadas. Isso pode provocar choque elétrico.
- Desligue o cabo de alimentação, caso não seja usado por um período prolongado.
- Certifique-se de que a tomada principal está sempre facilmente acessível.
- Este produto não contém nenhuma peça que possam ser consertadas pelo utilizador. Em caso de falha, contacte o produtor ou o agente de serviço autorizado. A exposição das peças internas do aparelho pode pôr a sua vida em risco. A garantia do produtor não inclui falhas provocadas por consertos levados a cabo por terceiros não autorizados.

- Não use este produto imediatamente após desembalá-lo. Aguarde até este se aquecer até à temperatura da divisão antes de o usar.
- Certifique-se de que este produto é usado apenas em climas moderados (não em climas tropicais/subtropicais).
- Coloque o produto numa superfície plana e estável, não sujeita a vibrações.
- Certifique-se de que o produto e as suas peças não ficam pendurados na beira do móvel de apoio.
- Para reduzir o risco de incêndio, choque elétrico ou danos no produto, não o exponha a luz solar direta, pó, chuva e humidade. Nunca o exponha a gotejar ou salpicos e não coloque objetos com líquido em cima ou perto do produto.
- Não coloque nenhuns objetos com líquido, como jarros, em cima do aparelho.
- Não instale perto deste nenhuma fonte de calor, como radiadores, aquecimento, fornos ou outros aparelhos (incluindo amplificadores) que produzam calor.
- Não coloque o produto em locais com muita humidade ou fraca ventilação.
- Garanta uma distância mínima de 5 cm à volta do aparelho para uma ventilação suficiente. Não bloqueie as aberturas de ventilação deste produto. Certifique-se de que as aberturas de ventilação estão desimpedidas de objetos como jornais, panos de mesa, cortinas, etc.
- NUNCA deixe ninguém, sobretudo crianças, colocar nada dentro dos furos, ranhuras ou quaisquer outras aberturas na estrutura da unidade, pois isto poderá originar um choque elétrico fatal.
- Trovoadas são perigosas para todos os aparelhos elétricos. Se a ligação elétrica de alimentação ou da antena for atingida por um relâmpago, o eletrodoméstico pode ficar danificado, mesmo se estiver desligado. Deve desligar todos os cabos e conectores do eletrodoméstico antes de uma trovoada.

Manutenção

- Antes de limpar o eletrodoméstico, desligue o cabo de alimentação da fonte de alimentação.
- Use um pano suave e limpo para limpar o exterior da unidade. Nunca a limpe com produtos químicos ou detergentes.

Adaptador de energia

- Para desligar a unidade da rede elétrica, desligue o cabo da tomada.
- Utilize apenas o adaptador incluído, pois o incumprimento disto pode consistir num risco para a segurança e/ou em danos na unidade.

Pilhas

- Observe a polaridade correta ao inserir as pilhas.
- Não exponha as pilhas a temperaturas elevadas e não as coloque em locais onde a temperatura possa aumentar rapidamente, por ex., perto de fogo ou à luz solar direta.
- Não exponha as pilhas a calor radiante excessivo, não as atire para o fogo, não as desmonte e não tente carregar baterias não recarregáveis. Pode ocorrer vazamento ou explosão.
- Nunca use pilhas diferentes em conjunto, nem misture novas com velhas.
- Se as pilhas vazarem, limpe o derrame de dentro do compartimento das pilhas e substitua-as por novas.
- Não use pilhas que não sejam as especificadas.
- Substitua apenas pelo mesmo tipo ou equivalente.

Não ingira as pilhas, risco de queimadura química

- Se a pilha for ingerida, pode provocar queimaduras internas severas em apenas 2 horas e levar à morte. Mantenha as pilhas novas e usadas longe de crianças. Se o compartimento das pilhas não se fechar com segurança, deixe de usar o produto e mantenha-o longe de crianças. Se achar que as pilhas podem ter sido engolidas ou colocadas dentro de qualquer parte do corpo, procure imediatamente ajuda médica.



Eliminação do equipamento e das pilhas

Não elimine este produto ou as pilhas como lixo municipal não segregado. Devolva-o no ponto de recolha para reciclagem de REEE designado de acordo com a legislação local. Ao fazê-lo estará a ajudar a conservar recursos e a proteger o ambiente.



- A maioria dos países da UE tem regulamentos legais sobre a eliminação de pilhas. Contacte o seu revendedor ou as autoridades locais para mais informações.



- O acima apresentado aparece em equipamento elétrico e eletrónico e em pilhas (ou na embalagem) para lembrar os utilizadores de tal.
- Os utilizadores devem usar as unidades de devolução de equipamento e pilhas usados.

Declaração CE:

- Pelo presente, a UMC sp. z o.o. declara que este dispositivo áudio encontra-se em conformidade com os requisitos essenciais e outras disposições relevantes da Diretiva RED 2014/53/EU. O texto completo referente à declaração de conformidade da UE está disponível na ligação <http://www.sharpconsumer.eu/documents-of-conformity>

Acessórios

1x Rádio digital
1x Manual do utilizador
1x Adaptador CA

Painéis/controlos

Ver imagem na primeira página

Imagem 1 - PAINEL DIANTEIRO:

- 1. ESTAÇÃO SEGUINTE (PREDEFINIDA+)** – Carregue para saltar para a estação de rádio predefinida seguinte.
- 2. ESTAÇÃO ANTERIOR (PREDEFINIDA-)** – Carregue para regressar à estação de rádio predefinida anterior.
- 3. AUSCULTADORES (entrada)**
- 4. VISOR DO ECRÃ**
- 5. SINTONIZAR ◀◀** – Carregue para sintonizar fina (diminuir) da frequência. Carregue e mantenha para diminuir a frequência continuamente.
- 6. SINTONIZAR ▶▶** – Carregue para sintonizar fina (aumentar) da frequência. Carregue e mantenha para aumentar a frequência continuamente.
- 7. INFO** – Carregue para apresentar informações sobre diferentes estações de rádio.
- 8. MENU** – Carregue para entrar ou sair do menu.
- 9. PRESET PROG** – Carregue para entrar na lista de predefinidos. Carregue e mantenha para entrar no armazenamento de predefinidos.
- 10. REPRODUZIR/PAUSA/INTRODUZIR/PESQUISA AUTO** – Carregue para confirmar uma seleção. Carregue e mantenha para fazer uma pesquisa automática de estações de rádio. Carregue para parar temporariamente a reprodução. Carregue novamente para retomar a reprodução no modo bluetooth.* Carregue e mantenha para desligar a ligação de bluetooth no estado de ligação de bluetooth.*
- 11. VOLUME/LIGAR/DESLIGAR/FONTE** – Carregue para ligar a unidade. Carregue e mantenha para desligar a unidade. Carregue para alternar entre o modo DAB, sintonizador FM e BLUETOOTH* no estado ligado. Gire o manípulo de volume para aumentar ou diminuir o volume.
- 12. BOTÃO DE DÍGITO (1/2/3/4)** – Carregue para selecionar o dígito correspondente à estação de rádio predefinido.
- 13. MANIVELA**

Imagem 2 - PAINEL TRASEIRO:

- 1. ANTENA FM**
- 2. TOMADA CC IN**

* - apenas para o modelo DR-P355

AVISO: A pressão do som excessiva dos auriculares ou auscultadores pode provocar a perda de audição.

Instalação da pilha

1. Retire a cobertura do compartimento da pilha do painel traseiro da unidade.
2. Insira 4 pilhas R14 / C CELL / UM2 no compartimento da pilha (não incluída), certificando-se de que esta foi inserida com as polaridades corretas a combinar com os símbolos + - , tal como indicado no interior do compartimento.
3. Volte a colocar a cobertura.

NOTA:

- Retire a pilha quando não pretender usar a unidade durante um longo período.
- Pilhas fracas podem vaziar e danificar seriamente a unidade.
- A pilha não deve estar exposta a uma fonte de calor excessivo, como o sol, fogo e outros semelhantes.

– Seja amigo do ambiente e elimine as pilhas de acordo com as normas locais.

Ligação bluetooth*

O nome para emparelhamento de bluetooth é DR-P355, carregue no botão **[SOURCE]** para mudar para a fonte do sinal de Bluetooth correspondente, use o seu smartphone para procurar o sinal de bluetooth do rádio, introduza a senha 0000, caso necessário. A indicação **"Not Connected"** piscará no visor do ecrã. O rádio sincronizar-se-á para reproduzir música no seu smartphone enquanto a indicação **"Bluetooth Connected"** manter-se-á fixa no visor do ecrã, significando que está ligado com sucesso. Desligue o bluetooth do smartphone para desligar a ligação de bluetooth. O bluetooth está ligado com sucesso ao seu smartphone pela primeira vez, desligue o bluetooth no seu smartphone e em seguida volte a ligar. O rádio irá memorizar o seu smartphone e será arranjado automaticamente. Carregue em **[PLAY/PAUSE]** para retomar a reprodução.

* - apenas para o modelo DR-P355

Função de sintonizador FM

1. Ligue a unidade, carregue várias vezes em **[SOURCE]** para selecionar o modo de sintonizador FM.
2. Selecione uma estação de rádio desejada carregando várias vezes no botão **PREDEFINIDO ◀◀** ou **PREDEFINIDO ▶▶**.
3. Para procurar automaticamente a estação de rádio seguinte/próxima disponível, carregue e mantenha durante 3 segundos o botão **SINTONIA ◀◀** ou **▶▶**.

Menu FM

Carregue no botão **MENU** quando estiver no modo FM para entrar no menu FM. Dentro do menu, pode selecionar entre os seguintes itens e funções do menu carregando nos botões **SINTONIZAR ◀◀ / ▶▶** - (para entrar em itens do menu e confirmar uma seleção, carregue no botão **J / ►**). Para sair de itens do menu e do menu, carregue no botão **MENU**:

[Definições da pesquisa]: Seleccione a sensibilidade da pesquisa (apenas estações fortes ou todas as estações)

[Sistema]: O menu do sistema inclui a opção dormir, alarme, hora, luz de fundo, língua, reposição de fábrica e versão do SW.

Dormir: A função de dormir permite-lhe definir um temporizador que, quando chegar ao fim, coloca a unidade automaticamente no modo de espera (standby). O tempo de dormir inclui as opções Dormir desligado /15/30/45/60/90 minutos. Para cancelar a função de dormir, selecione a opção Dormir desligado.

Alarme: As definições do temporizador do alarme incluem a definição do Alarme 1 e a definição do Alarme 2.

– Definição do Alarme 1: Assistente do Alarme 1 A horas -Duração-Fonte-Diário-Volume-Alarme ligado/desligado.

– Definição do Alarme 2: Assistente do Alarme 2 A horas -Duração-Fonte-Diário-Volume-Alarme ligado/desligado.

Hora: As definições da hora incluem a opção de definir a hora/data, atualização automática, definir 12/24 horas e definir o formato da hora. Pode selecionar as opções relevantes para as definir.

Luz de fundo: A luz de fundo tem três opções: opção de tempo esgotado, no nível e nível de brilho. Estas opções podem ser usadas para definir o efeito de luz de fundo desejado.

Língua: definir uma língua diferente.

Reposição de fábrica: repor a unidade (Não/Sim).

Versão do software: Ver a versão do software.

Função de sintonizador FM

Guardar manualmente estações de rádio

Esta unidade permite-lhe guardar até 20 estações de rádio:

1. Sintonize uma estação de rádio que gostaria de guardar.
2. Carregue e mantenha durante 2 segundos o botão **★**. O mostrador

apresentará a indicação "Preset Store".

3. Selecione a predefinição desejada (1 - 20) em que quer guardar a atual frequência carregando no botão **SINTONIZAR** ◀◀ ou ▶▶.
4. Carregue no botão ◀/▶ para confirmar as suas definições. A indicação "STORED" aparecerá no mostrador.
5. Para entrar numa frequência guardada, carregue no botão SEGUINTE/ ANTERIOR até chegar à predefinição desejada. Como alternativa, pode carregar no botão ✖, selecionar a predefinição desejada usando os botões **SINTONIZAR** ◀◀/▶▶ e reproduzir a predefinição selecionada carregando no botão ◀/▶.

Guardar estações de rádio automaticamente

Em vez de guardar estações manualmente, pode também deixar a unidade encontrar automaticamente estações:

- Carregue e mantenha o botão ◀/▶ para fazer uma procura automática dos canais de rádio transmitidos. Carregue novamente para parar a procura automática.

RDS (Radio Data System)

Este produto está equipado com um descodificador RDS. O RDS permite que seja transmitida informação de texto por uma estação de rádio em conjunto com a transmissão de som. Esta informação de texto pode incluir o nome da estação de rádio, o nome do atual programa ou música, os títulos das notícias, etc. e pode variar de estação para estação.

Para ver informação de RDS, carregue várias vezes no botão **INFO**.

Função DAB

O Digital Audio Broadcasting (DAB) é uma forma de transmitir rádio digitalmente através de uma rede de transmissores. Fornece-lhe uma maior escolha, melhor qualidade do som e mais informações.

Carregue várias vezes no botão **[SOURCE]** para selecionar a fonte DAB. No modo DAB, carregue no botão **[MENU]** e o mostrador apresentará "FULL SCAN". Carregue em ◀/▶ para confirmar a operação.

Em seguida, carregue no botão **SINTONIZAR** ◀◀ ou ▶▶ para selecionar as opções do menu como em baixo. Carregue em ◀/▶ para confirmar a operação.

- [Full scan]: procura e armazena todas as estações de rádio DAB disponíveis.
- [Manual tune]: sintoniza estações DAB manualmente.
- [DRC]: selecionar (dynamic range control) DRC /desligar.
- [Prune]: remove todas as estações inválidas da lista de estações.
- [System]: ajusta as definições do sistema. Para mais detalhes, veja o sistema FM.

Para selecionar uma estação de rádio desejada carregando no botão **SINTONIZAR** ◀◀ e ▶▶ e em seguida no botão ◀/▶ para reproduzir a estação selecionada.

Armazenar estações de rádio DAB manualmente

Esta unidade permite-lhe guardar até 20 estações de rádio:

1. Sintonize uma estação de rádio que gostaria de guardar.
2. Carregue e mantenha durante 2 segundos o botão ◀/▶. O mostrador apresentará a indicação Preset Store.
3. Selecione a predefinição desejada (1 - 20) em que quer guardar a atual frequência carregando no botão **SINTONIZAR** ◀◀ ou ▶▶.
4. Carregue no botão ◀/▶ para confirmar as suas definições. A indicação "STORED" aparecerá no mostrador.
5. Para entrar numa frequência guardada, carregue nos botões ◀◀/▶▶ até chegar à predefinição desejada. Como alternativa, pode carregar no botão ◀/▶, selecionar a predefinição desejada usando os botões **SINTONIZAR** ◀◀/▶▶ e reproduzir a predefinição selecionada carregando no botão ◀/▶.

Mostrador de informação

Para apresentar informação (caso seja transmitida pela estação), carregue repetidamente no botão **INFO** da unidade.

Resolução de problemas

ANTES DE RECORRER À ASSISTÊNCIA TÉCNICA, TENHA A BONDADE DE VERIFICAR A SEGUINTE TABELA.

Não há alimentação

Motivo

- O cabo de alimentação CA não está ligado à corrente elétrica, ou não está ligado à corrente elétrica com firmeza.

Solução

- Verifique se o cabo de alimentação CA está ligado com firmeza.

Não há som (não há som ou o som sai distorcido).

Motivo

- O cabo dos auscultadores não está ligado devidamente.
- O volume está no nível mínimo.
- O som está desligado.

Solução

- Retire o cabo dos auscultadores da tomada dos auscultadores da unidade.
- Aumente o volume.

Os botões da unidade não funcionam.

Motivo

- A unidade está a ser perturbada por eletricidade estática, etc.

Solução

- Desligue a unidade e retire a ficha da tomada.
- Volte a ligar a ficha à corrente elétrica e ligue novamente a unidade.

Especificação técnica

Modelo:	DR-P350	DR-P355
DIGITAL RADIO SYSTEM		
Consumo energético	3 W	6 W
Consumo energético em espera (Standby)	<1W	<1W
Potência de saída	3W (RMS)	2 x 3W (RMS)
FM Bandas de frequência	87,5~108MHz	
DAB Bandas de frequência	174,928~239,200MHz	
Ambiente de trabalho		
Temperatura	-10 ~ +35°C	-10 ~ +35°C
Humidade relativa	5% ~ 90%	5% ~ 90%
Adaptador de energia		
Designação do modelo:	YNQX 09H065050 HL	YNQX 09H065100 HL
Entrada:	AC 100-240 V ~ 50/60 Hz, 0.3A Máx	
Saída:	DC 6,5V =0,5A	DC 6,5V =1A
Fabricante:	Dongguan Yingna Electronic Technology Co., Ltd 4/F, No.4 Zhenrong Road, No.6 Industrial Zone, Caiwu, Wusha District, Changan Town, Dongguan City, Guangdong Province, P.R. China	
Bluetooth		
Versão	-	V 4.2
Potência máxima transmitida	-	<13 dBm
Bandas de frequência	-	2402 MHz ~ 2480 MHz

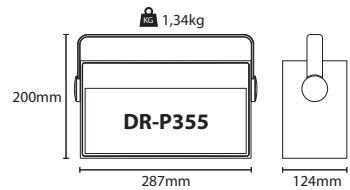
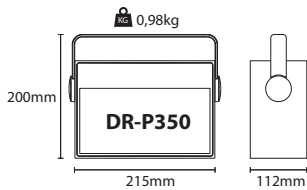

Belangrijke veiligheidsinstructies

Lees deze veiligheidsinstructies en let op de volgende waarschuwingen voordat het apparaat in gebruik wordt genomen:



Het uitroepteken in een gelijkzijdige driehoek is bedoeld om de gebruiker te waarschuwen voor de aanwezigheid van belangrijke bedienings- en onderhoudsinstructies in de documentatie bij het apparaat.



Gebruik alleen de stroomvoorziening die in de gebruikershandleiding is vermeld.



Dit symbool betekent dat het product op een milieuvriendelijke manier weggegooid dient te worden en niet met huisvuil.



AC voltage



DC voltage



Apparaat van klasse II



Alleen binnen gebruiken



Energie-efficiëntiemarkering met niveau V



Polariteit van d.c. stekker

Om vuur te voorkomen houdt altijd kaarsen en ander open vuur verwijderd van dit product.



Waarschuwing:

- Neem bij het gebruik van dit apparaat altijd de basisvoorzorgsmaatregelen in acht, vooral als er kinderen aanwezig zijn.
- Kinderen dienen onder toezicht te staan om er zeker van te zijn dat ze niet met het apparaat spelen.
- Beschadig het netsnoer niet, plaats er geen zware voorwerpen op en trek het niet uit en buig het niet. Sluit ook geen verlengkabels aan. Schade aan het netsnoer kan brand of elektrische schokken veroorzaken.
- Indien het voedings snoer beschadigd is, moet deze worden vervangen door de fabrikant, een onderhoudsdealer of gelijkwaardig gekwalificeerde personen om gevaar te voorkomen.
- Zorg ervoor dat het apparaat op een stopcontact van AC 220-240 V 50 Hz is aangesloten. Het gebruik van een hogere spanning kan storingen of zelfs brandgevaar veroorzaken.
- Als de stekker niet in uw stopcontact past, moet u de stekker niet met geweld in een stopcontact duwen.
- Schakel het apparaat uit voordat u dit loskoppelt van de stroombron om het volledig uit te schakelen.
- Het netsnoer niet met natte handen loskoppelen of aansluiten. Dit kan een elektrische schok veroorzaken.
- Koppel het netsnoer los als het lange tijd niet wordt gebruikt.
- Zorg ervoor dat de netstekker altijd goed bereikbaar is.
- Dit product bevat geen onderdelen die door de gebruiker kunnen worden gerepareerd. Neem in het geval van een defect contact op met de fabrikant of een geautoriseerde onderhoudsafdeling. Het blootleggen van de interne onderdelen in het apparaat kan uw leven in gevaar brengen. Onder de fabrieksgarantie vallen geen fouten door reparaties uitgevoerd door ongeautoriseerde derden.
- Gebruik dit product niet onmiddellijk na het uitpakken. Wacht tot het apparaat tot kamertemperatuur opwarmt alvorens u het gebruikt.

- Zorg ervoor dat dit product alleen in gematigde klimaten (niet in tropische/subtropische klimaten) wordt gebruikt.
- Plaats het product op een vlakke, stabiele ondergrond die niet onderhevig is aan trillingen.
- Zorg ervoor dat het product niet over de rand hangt van het ondersteunende meubilair.
- Om het risico op elektrische schokken of schade aan dit product te beperken, mag u het product niet blootstellen aan direct zonlicht, stof, regen en vocht. Stel het product nooit bloot aan druipende of spattende vloeistoffen en plaats geen met vloeistof gevulde voorwerpen op of in de buurt van het product.
- Plaats geen met vloeistoffen gevulde voorwerpen, zoals vazen, op het apparaat.
- Installeer het apparaat niet in de buurt van warmtebronnen zoals radiatoren, verwarmingsroosters, fornuizen of andere apparaten (inclusief versterkers) die warmte produceren.
- Plaats het product niet op een plaats waar de luchtvochtigheid hoog is en de ventilatie slecht.
- Zorg voor een minimale afstand van 5 cm rondom het apparaat voor voldoende ventilatie. Blokkeer de ventilatieopeningen van dit product niet. Zorg er altijd voor dat de ventilatieopeningen niet bedekt worden door items zoals kranten, tafelkleden, gordijnen, etc.
- Laat NOOIT iemand, vooral kinderen, iets in gaten, sleuven of andere openingen in de behuizing van het apparaat duwen, omdat dit een dodelijke elektrische schok kan veroorzaken.
- Storm is gevaarlijk voor alle elektrische apparaten. Indien de voeding of antenne door bliksem wordt geraakt kan het apparaat beschadigd raken, zelfs wanneer dit is uitgeschakeld. U moet alle kabels en aansluitingen verwijderen van het apparaat voor een storm.

Maintenance

- Trek de stekker uit het stopcontact voordat u het apparaat schoonmaakt.
- Gebruik een zachte en schone doek om de buitenkant van het apparaat schoon te maken. Reinig het apparaat nooit met chemicaliën of reinigingsmiddel.

Stroomadapter

- Trek de kabel uit het stopcontact om het apparaat van het stroomnet los te koppelen.
- Gebruik uitsluitend de meegeleverde adapter. Als u dit niet doet, kan dit leiden tot veiligheidsrisico's en/of schade aan het apparaat.

Batterijen

- Observe the correct polarity when inserting the
Gebruik de juiste polariteit tijdens het plaatsen van de batterijen.
- Stel de batterijen niet bloot aan hoge temperaturen en plaats deze niet op plaatsen waar de temperatuur snel kan oplopen, bijv. naast het vuur of in direct zonlicht.
- Stel de batterijen niet bloot aan stralende hitte, gooi deze niet in het vuur, haal deze niet uit elkaar en probeer niet onoplaadbare batterijen op te laden. Deze kunnen lekken of ontploffen.
- Gebruik nooit verschillende batterijen of meng nooit nieuwe en oude batterijen.
- Als de batterijen lekken, veegt u de gelekte vloeistof in het batterijvak weg en vervangt u de batterijen door nieuwe.
- Gebruik geen andere batterijen dan de gespecificeerde batterijen.
- Alleen vervangen door hetzelfde of een vergelijkbaar type.

Slik de batterij niet in, gevaar voor chemische brandwonden

- Als de batterij wordt ingeslikt, kan dit binnen 2 uur ernstige inwendige brandwonden veroorzaken en tot de dood leiden. Houd nieuwe en gebruikte batterijen uit de buurt van kinderen. Als het batterijvakje niet goed sluit, gebruik het product dan niet meer en houd het uit de buurt



van kinderen. Als u denkt dat batterijen zijn ingeslikt of in een deel van het lichaam zijn geplaatst, dient u onmiddellijk een arts te raadplegen.

Verwijdering van deze apparatuur en batterijen

- Verwijder dit product en de batterijen ervan niet als ongesorteerd huisafval. Breng het afval terug naar een inzamelpunt voor recycling van AEEA in overeenstemming met de lokale wetgeving. Door dit te doen helpt u het behoud van grondstoffen en beschermt u het milieu.
- In de meeste Europese landen is de verwijdering van batterijen gereguleerd. Neem contact op met uw verkoper of plaatselijk autoriteiten voor meer informatie.



- Het bovenstaande staat op elektrische en elektronische apparatuur en batterijen (of de verpakking) om de gebruikers hieraan te herinneren. Als er "Hg" of "Pb" onder het symbool staat, dan betekent dit dat de batterij sporen van respectievelijk kwik (Hg) of lood (Pb) bevat.
- Gebruikers worden verzocht gebruik te maken van bestaande retourfaciliteiten voor gebruikte apparatuur en batterijen.

CE verklaring:

- Hierbij verklaart UMC Poland Sp. z o.o. dat dit audio-apparaat voldoet aan de essentiële vereisten en andere relevante bepalingen van de Richtlijn 2014/53/EC. <http://www.sharpconsumer.eu/documents-of-conformity>

Accessoires

- 1x digitale radio
- 1x gebruikershandleiding
- 1x AC-adapter

Panelen/bediening

Zie afbeelding op eerste pagina

Afbeelding 1 - FRONTPANEEL:

1. **VOLGENDE STATION (PRESET+)** – Druk hierop om door te gaan naar het volgende vooringestelde radiostation.
2. **VORIGE STATION (PRESET-)** – Druk hierop om terug te gaan naar het vorige vooringestelde radiostation.
3. **KOPTELEFOON (ingang)**
4. **DISPLAYSCHERM**
5. **TUNING ◀◀** – Druk hierop om de frequentie fijn af te stellen (verlagen); houd de knop ingedrukt om de frequentie voortdurend te verlagen.
6. **TUNING ▶▶** – Druk hierop om de frequentie fijn af te stellen (verhogen); houd de knop ingedrukt om de frequentie voortdurend te verhogen.
7. **INFO** – Druk hierop om de informatie over het radiostation te tonen.
8. **MENU** – Druk hierop om het menu te openen of te verlaten.
9. **PRESET PROG** – Druk hierop om het vooringestelde radiostation op te roepen; houd deze knop ingedrukt om het vooringestelde radiostation te openen.
10. **PLAY/PAUSE/ENTER/AUTO SCAN** – Druk hierop om een selectie te bevestigen; houd deze knop ingedrukt om automatisch het radiostation te scannen.
Druk hierop om het afspelen te pauzeren. Druk er nogmaals op om het afspelen in Bluetooth-modus te hervatten.*
Houd de knop in ingedrukt als er Bluetooth-verbinding is om deze te verbreken.*
11. **VOLUME/POWER ON/OFF/SOURCE** – Druk hierop om het apparaat aan te zetten; houd deze knop ingedrukt om het apparaat uit te zetten.
Druk op de knop om te schakelen tussen de modi DAB, FM tuner en BLUETOOTH* als het apparaat ingeschakeld is.
Draai aan de volumeknop om het volume te verhogen of verlagen.
12. **DIGIT BUTTON (1/2/3/4)** – Druk op deze knop om het vooringestelde radiostation te selecteren aan de hand van het bijbehorende nummer.
13. **HANDGREEP**

Afbeelding 2 - ACHTERPANEEL:

1. **FM-ANTENNE**
2. **DC IN-AANSLUITING**

* - alleen bij model DR-P355

WAARSCHUWING: Overmatige geluidsdruk van oortelefoons of hoofdtelefoons kan gehoorverlies veroorzaken.

Installatie van batterijen

1. Verwijder het deksel van het batterijvak op het achterpaneel van het apparaat.
2. Plaats 4 X R14 / C CELL / UM2 -batterijen in het batterijvak (niet meegelerd). Plaats de batterij zodanig dat de polariteit overeenstemt met de symbolen +, - zoals aangegeven in het batterijvak.
3. Plaats het deksel terug.

OPMERKING:

- verwijder de batterijen als u het apparaat lange tijd niet wilt gebruiken.
- Een zwakke batterij kan lekken en het apparaat ernstig beschadigen.
- De batterij mag niet worden blootgesteld aan hittebronnen, zoals zonneshij, vuur of dergelijke.
- Wees milieuvriendelijk en gooi de batterijen weg volgens de voorschriften van de overheid.

Bluetooth-verbinding*

De Bluetooth-pairingnaam van de radio is Stereo DR-P355. Druk op de **[SOURCE]**-knop om naar het overeenkomstige Bluetooth-signaal te schakelen. Gebruik uw smartphone om het Bluetooth-signaal van de radio te zoeken, voer het wachtwoord 0000 in als hier om gevraagd wordt. Gedurende deze tijd knippert "**Not Connected**" op het displayscherm. De radio synchroniseert om nummers op uw smartphone af te spelen, terwijl de melding "**Bluetooth Connected**" blijft branden op het displayscherm om aan te geven dat de verbinding succesvol tot stand is gebracht. Schakel Bluetooth op uw smartphone uit om de Bluetooth-verbinding te verbreken.

U hebt voor de eerste keer succesvol een Bluetooth-verbinding tot stand gebracht met uw smartphone en u verbreekt deze op uw smartphone. Als u uw Bluetooth-verbinding op uw smartphone weer inschakelt, herkent de radio uw smartphone en maakt automatisch verbinding. Druk op de knop **[PLAY/PAUSE]** om het afspelen te hervatten.

* - alleen bij model DR-P355

Bediening FM tuner

1. Zet het apparaat aan, druk herhaaldelijk op **[SOURCE]** om de FM tuner-modus te selecteren.
2. Selecteer het gewenste radiostation door herhaaldelijk op de **PRESET-◀◀** of **PRESET-knop ▶▶▶** te drukken.
3. Om automatisch te zoeken naar het volgende/vorige beschikbare radiostation, houd u de **TUNING-◀◀/▶▶**-knop gedurende 3 seconden ingedrukt.

FM-menu

Druk in FM-modus op de **MENU**-knop om het FM-menu te openen. In het menu hebt u de keuze uit de volgende menu-items en functies door op de **TUNING ◀◀/▶▶**-knoppen te drukken (om menu-items te openen en een selectie bevestigen, drukt u op de **▶/◀**-knop; om menu-items in het menu te sluiten drukt u op de **MENU**-knop):

[Scaninstelling]: selecteer de sangevoeligheid (alleen stations met sterke frequentie of alle stations)

[System]: het systeemmenu omvat de opties Sleep, Alarm, Time, Back light, Language, Factory Reset en SW version.

Sleep: met de slaapfunctie kunt u een timer instellen waarna het apparaat automatisch in de stand-bymodus schakelt. De slaaptijd omvat de optie Sleep off/15/30/45/60/90 minuten. Om de slaapfunctie te annuleren, selecteert u de optie Sleep off.

Alarm: De instelling van de alarmtimer omvat het instellen van Alarm 1 en Alarm 2.

- Instellen van Alarm 1: Alarm 1-wizard On time-Duration-Source-Daily-Volume-Alarm on/off.
- Instellen van Alarm 2: Alarm 2-wizard On time-Duration-Source-Daily-Volume-Alarm on/off.

Time: De tijdinstelling omvat de volgende opties: tijd/datum, Auto update, 12/24 uur instellen en datumformaat. Selecteer de relevante optie om deze in te stellen.

Backlight: De achtergrondverlichting kent drie opties: de opties Timeout (uit), On level (aan) en Dim level (gedimd). Deze opties kunt u gebruiken om de gewenste achtergrondverlichting in te stellen.

Language: stel verschillende talen in.

Factory Reset: het apparaat resetten (nee/ja).

SW version: bekijk de softwareversie.

Bediening FM tuner

Handmatig radiostations opslaan

Op dit apparaat kunt u max. 20 radiostations opslaan:

1. Stem af op een radiostation dat u graag wilt opslaan.
2. Houd de **★**-knop gedurende 2 seconden ingedrukt. Het scherm toont "**Preset Store**".

3. Selecteer de gewenste voorinstelling (1 - 20) waar u de huidige frequentie wilt opslaan, door op de **TUNING-◀◀** of **▶▶**-knop te drukken.
4. Druk op de **◀▶/M**-knop om de instelling te bevestigen. De melding "STORED" wordt getoond in het display.
5. Om een opgeslagen frequentie op te roepen, drukt u op de NEXT/PREVIOUS-knoppen tot u de gewenste voorinstelling bereikt. U kunt ook op de **★**-knop, de gewenste voorinstelling selecteren met de **TUNING ◀◀/▶▶**-knoppen en de geselecteerde voorinstelling afspelen door op de **▶▶/M**-knop te drukken.

Automatisch radiostations opslaan

In plaats van radiostations handmatig op te slaan, kunt u het apparaat ook automatisch gevonden stations laten opslaan:

- houd de **◀▶/M**-knop ingedrukt om automatisch te scannen naar uitzende radiostations. Druk nogmaals op de knop om het automatisch scannen te onderbreken.

RDS (Radio Data System)

Dit product is uitgerust met een RDS-decoder. Met RDS kan een radiostation samen met de audio-uitzending tekstinformatie verzenden. Deze tekstinformatie kan de naam van het radiostation, de naam van het huidige programma of nummer, nieuwskoppen, enz. bevatten en kan van station tot station verschillen. Om de RDS-informatie te bekijken, drukt u herhaaldelijk op de **INFO**-knop.

Bediening DAB

Digital Audio Broadcasting (DAB) is een manier om radio digitaal uit te zenden via een netwerk van zenders. Het biedt u meer keuze, een betere geluidskwaliteit en meer informatie.

Druk herhaaldelijk op de **[SOURCE]**-knop om de DAB-bron te selecteren. Druk in DAB-modus op de **[MENU]**-knop. Op het display verschijnt "FULL SCAN" - druk op **◀▶/M** om deze actie te bevestigen.

Druk dan op de **TUNING-◀◀** of **▶▶**-knop om een van de onderstaande menu-opties te selecteren. Druk op **◀▶/M** om de actie te bevestigen.

- [Full scan]: alle beschikbare DAB-radiostations scannen en opslaan.
- [Manual tune]: handmatig afstemmen op een DAB-station.
- [DRC]: selecteer (Dynamic Range Control) DRC/uit.
- [Prune]: alle ongeldige stations uit de radiostationslijst verwijderen.
- [System]: de systeeminstellingen aanpassen, zie voor details het FM-systeem.

Om het gewenste radiostation te selecteren, drukt u op de **TUNING-◀◀** en **▶▶**-knop. Druk vervolgens op de **◀▶/M**-knop om het geselecteerde station af te spelen.

Handmatig DAB-radiostations opslaan

Op dit apparaat kunt u max. 20 radiostations opslaan:

1. Stem af op een radiostation dat u graag wilt opslaan.
2. Houd de **◀▶/M**-knop gedurende 2 seconden ingedrukt. Op het display verschijnt de melding "Preset Store".
3. Selecteer de gewenste voorinstelling (1 - 20) waar u de huidige frequentie wilt opslaan, door op de **TUNING-◀◀** of **▶▶**-knop te drukken.
4. Druk op de **◀▶/M**-knop om uw instelling te bevestigen. De melding "STORED" verschijnt op het display.
5. Om een opgeslagen frequentie op te roepen, drukt u op de **◀◀/▶▶**-knoppen totdat u de gewenste voorinstelling bereikt. U kunt ook op de **◀▶/M**-knop druk, de gewenste voorinstelling selecteren met de **TUNING-◀◀/▶▶**-knoppen en de geselecteerde voorinstelling afspelen door op de **◀▶/M**-knop te drukken.

Weergave van informatie

Om informatie weer te geven (indien uitgezonden door het radiostation), drukt u herhaaldelijk op de **INFO**-knop om het apparaat.

Probleemoplossing

VOORDAT U EEN BEROEP DOET OP ONDERHOUDSSERVICE, VRAGEN WE U OM EERST ZELF HET APPARAAT TE CONTROLEREN AAN DE HAND VAN DE VOLGENDE TABEL.

Geen stroom

Reden

- De AC-adapter is niet aangesloten op de stroomvoorziening of is niet goed op een stroomvoorziening aangesloten.

Oplossing

- Controleer of de AC-adapter goed is aangesloten.

Geen geluid (er is geen geluid of het geluid is vervormd).

Reden

- De kabel van de oortelefoon zijn niet goed aangesloten.
- Het volume is ingesteld op het minimumniveau.
- Het geluid is uitgeschakeld.

Oplossing

- Trek de kabel van de oortelefoon uit de oortelefoonaansluiting van het apparaat.
- Zet het volume hoger.

De knoppen op het apparaat werken niet.

Reden

- Het apparaat wordt gestoord door statische elektriciteit etc.

Oplossing

- Schakel het apparaat uit en trek de stekker uit het stopcontact.
- Sluit vervolgens de stekker aan op de stroomvoorziening en schakel het apparaat weer in.

Technische specificaties

Model	DR-P350	DR-P355
DIGITAL RADIO SYSTEM		
Energieverbruik	3 W	6 W
Energieverbruik stand-bymodus	<1W	<1W
Uitgangsvermogen	3W (RMS)	2 x 3W (RMS)
FM Frequentiebanden	87,5~108MHz	
DAB Frequentiebanden	174,928~239,200MHz	
Werkomgeving		
Temperatuur	-10 ~ +35°C	-10 ~ +35°C
Relatieve luchtvochtigheid	5% ~ 90%	5% ~ 90%
Vermogensadapter		
Modelnaam:	YNQX 09H065050 HL	YNQX 09H065100 HL
Ingang:	AC 100-240V ~ 50/60Hz, 0,3A Max	
Uitgang:	DC 6,5V =0,5A	DC 6,5V =1A
Fabrikant:	Dongguan Yingna Electronic Technology Co., Ltd 4/F, No.4 Zhenrong Road, No.6 Industrial Zone, Caiwu, Wusha District, Changan Town, Dongguan City, Guangdong Province, P.R. China	
Bluetooth		
Versie	-	V 4.2
Maximaal overgedragen vermogen	-	<13 dBm
Frequentiebanden	-	2402 MHz ~ 2480 MHz

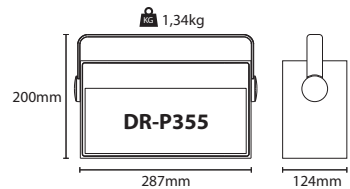
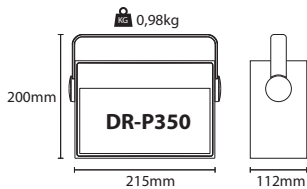

Ważne środki ostrożności

Proszę zapoznać się z niniejszymi instrukcjami bezpieczeństwa i wziąć pod uwagę poniższe ostrzeżenia zanim urządzenie zostanie uruchomione:



Wykrzyknik wewnątrz trójkąta równobocznego powiadamia użytkownika o ważnych wskazaniach dotyczących obsługi i konserwacji (serwisowania) zawartych w instrukcji obsługi urządzenia.



Należy korzystać wyłącznie z zasilacza opisanego w instrukcji obsługi.



Ten symbol oznacza, że produkt należy usuwać w sposób przyjazny dla środowiska, a nie z innymi odpadkami gospodarczymi.



napięcie zmienne



napięcie stałe



urządzenie klasy II



Tylko do użytku w pomieszczeniach



Efektywność energetyczna na poziomie V

Biegunowość zasilacza prądu stałego

Żeby zapobiec pożarowi, zawsze trzymaj świece i inne źródła otwartego ognia z daleka od urządzenia.



Ostrzeżenie:

- Zawsze zachowaj podstawowe środki ostrożności podczas korzystania z urządzenia, zwłaszcza w obecności dzieci.
- Nadzoruj dzieci, by nie bawiły się urządzeniem.
- Należy chronić przewód zasilający przed uszkodzeniem, nie umieszczać na nim ciężkich przedmiotów, rozciągaj go ani zginaj. Nie podłączaj urządzenia do przedłużaczy. Uszkodzenie przewodu zasilającego może spowodować pożar lub porażenie prądem.
- Uważaj, by nie uszkodzić kabla zasilającego: nie stawiaj na nim ciężkich przedmiotów, nie rozciągaj go ani nie wyginaj. Nie podłączaj urządzenia do przedłużaczy. Uszkodzenie kabla zasilającego może spowodować pożar lub porażenie prądem.
- Jeśli przewód zasilający zostanie uszkodzony, należy go wymienić u producenta, w serwisie lub u innej wykwalifikowanej osoby, żeby ochronić się przed zagrożeniem.
- Dopilnuj, by urządzenie zostało podłączone do gniazda zasilania 100-240V ~ 50/60Hz. Używanie wyższego napięcia może powodować awarie, a nawet zapalenie się urządzenia.
- Jeśli wtyczka nie mieści się w gnieździe, nie wolno wciskać jej na siłę.
- Wyłącz urządzenie przed odłączeniem go od prądu, by całkowicie je wyłączyć.
- Nie odłączaj ani nie podłączaj kabla zasilającego mokrymi rękami. Może to spowodować porażenie prądem.
- Jeśli urządzenie nie jest używane przez dłuższy czas, należy odłączyć je od źródła zasilania.
- Dopilnuj, by wtyczka była zawsze łatwo dostępna.
- Niniejszy produkt nie posiada żadnych części, które może naprawiać użytkownik. W przypadku wystąpienia usterki skontaktuj się z producentem lub autoryzowanym serwisem. Odsłanianie wewnętrznych części

urządzenia może stanowić zagrożenie dla życia. Gwarancja nie obejmuje usterek wywołanych naprawami wykonywanymi przez nieupoważnione strony trzecie.

- Nie używaj produktu tuż po rozpakowaniu. Przed użyciem należy odczekać, aż urządzenie nagrzeje się do temperatury pokojowej.
- Urządzenia można używać tylko w umiarkowanym klimacie (nie w klimacie zwrotnikowym i podzwrotnikowym).
- Umieść urządzenie na płaskiej, stabilnej powierzchni, która nie jest narażona na wibracje.
- Dopilnuj, by urządzenie nie wystawało za krawędź mebla, na którym stoi.
- Aby zmniejszyć ryzyko pożaru, porażenia prądem i uszkodzenia produktu, nie wystawiaj go na bezpośrednie działanie światła słonecznego, kurzu, deszczu czy wilgoci. Nigdy nie narażaj urządzenia na zamoczenie lub zachłapanie i nie stawiaj na nim ani w jego pobliżu zbiorników wypelnionych cieczą.
- Nie stawiaj żadnych przedmiotów ani zbiorników z płynami, takich jak wazony itp., na urządzeniu.
- Nie umieszczaj urządzenia w pobliżu źródeł ciepła, takich jak grzejniki, nawiewy, piece czy inne urządzenia (w tym wzmacniacze) emitujące ciepło.
- Nie umieszczaj produktu tam, gdzie wilgotność jest wysoka, a wentylacja słaba.
- Dopilnuj, by zostawić 5 cm wolnego miejsca wokół urządzenia dla zapewnienia odpowiedniej wentylacji. Nie zakrywaj otworów wentylacyjnych urządzenia. Upewnij się, że otwory wentylacyjne nie są zakryte przedmiotami, takimi jak gazety, ściereki, zasłony itp.
- NIGDY nie pozwalaj nikomu, zwłaszcza dzieciom, wpychać czegokolwiek w otwory, gniazda i inne szczeliny w obudowie urządzenia: może to skutkować śmiertelnym porażeniem prądem.
- Burze stanowią niebezpieczeństwo dla wszystkich urządzeń elektrycznych. Jeśli przewód zasilający lub przewody antenowe zostaną trafione piorunem, urządzenie może zostać uszkodzone, nawet gdy jest wyłączone. Przed nadejściem burzy należy odłączyć od urządzenia wszystkie przewody i złącza.
- Sluchanie zbyt głośnych dźwięków przez słuchawki douszne i nauszne może powodować utratę słuchu.

Konserwacja

- Przed czyszczeniem urządzenia odłącz przewód zasilający od prądu.
- Do czyszczenia zewnętrznej części obudowy użyj miękkiej, czystej ściereczki. Nigdy nie czyść obudowy chemikaliami ani detergentami.

Zasilacz

- Żeby odłączyć urządzenie od zasilania sieciowego, odłącz przewód zasilający od gniazda elektrycznego.
- Korzystaj wyłącznie z zasilacza dostarczonego w zestawie. Użycie innego zasilacza może spowodować zagrożenie dla bezpieczeństwa i/lub uszkodzenie urządzenia.

Baterie

- Zachowaj prawidłową polaryzację, gdy montujesz baterie.
- Nie wystawiaj baterii na działanie wysokich temperatur i nie umieszczaj ich w miejscach, których temperatura może gwałtownie wzrosnąć, np. w pobliżu ognia lub w bezpośrednim świetle słonecznym.
- Nie wystawiaj baterii na działanie nadmiernego ciepła, nie wrzucaj ich do ognia, nie rozmontowuj i nie próbuj ładować zwykłych baterii. Mogłyby wyciec lub eksplodować.
- Nigdy nie stosuj jednocześnie różnych baterii i nie łącz baterii nowych ze starymi.
- Jeśli baterie wyciekną, wytrzyj komorę baterii i zastąp baterie nowymi.
- Nie używaj innych baterii niż wskazane w instrukcji.
- Zastąpić tylko tym samym lub równoważnym typem.



Cd

Nie wkładaj baterii do ust - stwarza to ryzyko poparzenia chemicznego.

- Jeśli bateria zostanie połknięta, może spowodować poważne poparzenia wewnętrzne w zaledwie dwie godziny, czego rezultatem może być śmierć. Trzymaj nowe i stare baterie poza zasięgiem dzieci. Jeśli komora baterii nie zamyka się prawidłowo, przestań używać pilota i trzymaj go poza zasięgiem dzieci. Jeśli podejrzewasz połknięcie baterii lub umieszczenie jej wewnątrz jakiegokolwiek części ciała, natychmiast zgłoś się do lekarza.

Usuwanie produktu i baterii

- Nie wyrzucaj niniejszego urządzenia do niesortowanych śmieci z gospodarstwa domowego. Oddaj je do wyznaczonego punktu odbioru w celu przetworzenia zgodnie z przepisami WEEE. W ten sposób oszczędzasz zasoby naturalne i chronisz środowisko.
- Większość państw UE posiada przepisy regulujące usuwanie baterii. Więcej informacji możesz uzyskać od sprzedawcy lub lokalnych władz.



- Powyższy symbol umieszczony jest na urządzeniach elektrycznych i elektronicznych (lub na ich opakowaniach), by przypomnieć użytkownikowi o tej zasadzie.
- Użytkownicy powinni zgłaszać się do wyznaczonych punktów odbioru zużytych urządzeń i baterii.

Deklaracja zgodności:

- UMC Poland sp. z o.o. niniejszym oświadcza, że to urządzenie spełnia zasadnicze wymagania oraz inne odnośne normy określone w dyrektywie RED 2014/53/UE. Pełen tekst deklaracji zgodności WE jest dostępny pod następującym linkiem: <http://www.sharpconsumer.eu/documents-of-conformity>

Aksesoria

- 1x radioodtwarzacz cyfrowy
- 1x instrukcja obsługi
- 1x zasilacz

Panele i przyciski

Patrz rysunek na pierwszej stronie

Rysunek 1 – PANEL PRZEDNI:

1. **Przycisk NEXT STATION (PRESET+)** – Naciśnij, aby przejść do następnej zaprogramowanej stacji radiowej.
2. **Przycisk PREVIOUS STATION (PRESET-)** – Naciśnij, aby wrócić do poprzedniej zaprogramowanej stacji radiowej.
3. **Wejście EARPHONE**
4. **EKRAN WYŚWIETLACZA**
5. **Przycisk TUNING ◀◀** – Naciśnij, aby dobrać (zmniejszyć) częstotliwość; naciśnij i przytrzymaj, aby zmniejszać częstotliwość w sposób ciągły.
6. **Przycisk TUNING ▶▶** – Naciśnij, aby dobrać (zwiększyć) częstotliwość; naciśnij i przytrzymaj, aby zwiększać częstotliwość w sposób ciągły.
7. **Przycisk INFO** – Naciśnij, aby wyświetlić rozmaite informacje o stacji radiowej.
8. **Przycisk MENU** – Naciśnij, aby wyświetlić lub zamknąć menu.
9. **Przycisk PRESET PROG** – Naciśnij, aby przywołać stację z pamięci; naciśnij i przytrzymaj, aby wyświetlić zapamiętaną stację.
10. **Przycisk PLAY/PAUSE/ENTER/AUTO SCAN** – Naciśnij, aby zatwierdzić wybór; naciśnij i przytrzymaj, aby uruchomić automatyczne wyszukiwanie stacji radiowych. Naciśnij, aby tymczasowo zatrzymać odtwarzanie; naciśnij ponownie, aby kontynuować odtwarzanie w trybie Bluetooth.* Naciśnij i przytrzymaj, aby rozłączyć połączenie Bluetooth w stanie połączenia Bluetooth.*
11. **Przycisk VOLUME/POWER ON/OFF/SOURCE** – Naciśnij, aby włączyć urządzenie; naciśnij i przytrzymaj, aby wyłączyć urządzenie. Naciśnij, aby przełączać tryb DAB, tuner FM i BLUETOOTH* przy włączonym zasilaniu. Obróć pokrętkę głośności, aby zwiększyć lub zmniejszyć poziom głośności.
12. **PRZYCISKI NUMERYCZNE (1/2/3/4)** – Naciśnij, aby wybrać odpowiednią cyfrę zaprogramowanej stacji radiowej.
13. **RACZKA DO PRZENOSZENIA**

Rysunek 2 – PANEL TYLNY:

1. **ANTENA FM**
2. **GNIAZDO DC IN**

* - Dotyczy wyłącznie modelu DR-P355

OSTRZEŻENIE: Słuchanie zbyt głośnych dźwięków przez słuchawki douszne i naszne może spowodować utratę słuchu.

Instalacja baterii

1. Zdejmij osłonę komory baterii, umieszczonej na tylnym panelu.
2. Włóż 4 X R14 / C CELL / UM2 (spozą zestawu) do komory, zachowując odpowiednią polaryzację, odpowiadającą symbolom + i - umieszczonym w komorze baterii.
3. Nałóż osłonę.

UWAGA:

- Wyjmij baterie, jeśli nie zamierzasz korzystać z urządzenia przez dłuższy czas.
- Wyczerpana bateria może wyciec i poważnie uszkodzić urządzenie.
- Baterie nie wolno narażać na bezpośrednie działanie źródeł ciepła, np. promieni słonecznych, ognia itp.

- Użyłujz baterie w sposób przyjazny dla środowiska i zgodnie z obowiązującymi przepisami.

Połączenie Bluetooth*

Nazwa odtwarzacza w trybie parowania Bluetooth to: Stereo DR-P355. Naciśnij przycisk **[SOURCE]**, aby przełączyć się do odpowiedniego źródła sygnału Bluetooth. Wykorzystaj swój smartfon do wyszukania sygnału Bluetooth z odtwarzacza. Wprowadź hasło 0000, jeśli to konieczne. Na ekranie zacznie pulsować komunikat „**Not Connected**” (nie połączono). Odtwarzacz zostanie zsynchronizowany, umożliwiając odtwarzanie utworów w smartfonie, a wyświetlenie na ekranie komunikatu „**Bluetooth Connected**” (połączenie Bluetooth) oznacza pomyślne nawiązanie połączenia. Rozłącz połączenie Bluetooth w smartfonie, aby przerwać połączenia Bluetooth. Po pierwszym pomyślnie nawiązanym połączeniu Bluetooth ze smartfonem rozłącz połączenie Bluetooth w swoim smartfonie, a następnie ponownie połącz. Odtwarzacz zapamięta smartfona i ponownie sparuje go automatycznie. Naciśnij przycisk **[PLAY/PAUSE]**, aby kontynuować odtwarzanie.

* - Dotyczy wyłącznie modelu DR-P355

Obsługa tunera FM

1. Włącz zasilanie urządzenia, kilkakrotnie naciśnij przycisk **[SOURCE]**, aby wybrać tryb tuner FM.
2. Wybierz żądaną stację radiową naciskając kilkakrotnie przycisk **PRE-SETI◀◀** lub **PRESET▶▶**.
3. Aby automatycznie wyszukać następną/poprzednią dostępną stację radiową, naciśnij i przytrzymaj przycisk **TUNING ◀◀** lub **▶▶** przez 3 sekundy.

Menu FM

Naciśnij przycisk **MENU** w trybie FM, aby wyświetlić menu FM. W menu możesz wybierać poniższe elementy menu naciskając przyciski **TUNING ◀◀/▶▶** (aby wyświetlić elementy menu i zatwierdzić wybór, naciśnij przycisk **↓/↑/▶/◀**); aby zamknąć menu i jego elementy, naciśnij przycisk **MENU**);

[Ustawienia wyszukiwania]: Wybierz czułość wyszukiwania (tylko stacje o silnym sygnale lub wszystkie stacje)

[System]: Menu SYSTEM obejmuje następujące opcje: automatyczne wyłączenie, budzik, czas, podświetlenie, język, przywrócenie ustawień fabrycznych i wersja oprogramowania.

Funkcja SLEEP: Funkcja SLEEP umożliwia ustawienie godziny, po której urządzenie automatycznie przełączy się do trybu czuwania. Funkcja SLEEP obejmuje opcje: Sleep off/5/30/45/60/90 minut. Aby anulować funkcję SLEEP, wybierz opcję Sleep off.

Budzik: Ustawienie budzika obejmuje opcje: ustawienie Alarmu 1 i ustawienie Alarmu 2.

- Część ustawień Alarm 1: konfigurator Alarmu 1: godzina-czas trwania-źródło sygnału-codziennie-głośność-budzik wł./wył.

- Część ustawień Alarm 2: konfigurator Alarmu 2: godzina-czas trwania-źródło sygnału-codziennie-głośność-budzik wł./wył.

Czas: Ustawienie czasu obejmuje: ustawienie godziny/daty, automatycznej aktualizacji, 12/24-godzinne formatu czasu oraz formatu daty; możesz wybrać odpowiednią opcję do ustawienia.

Podświetlenie: Ustawienie podświetlenia obejmuje 3 opcje: Opcje limit czasu, poziom i poziom podświetlenia umożliwia ustawienie żądanego efektu podświetlenia.

Język: ustawienie innego języka.

Przywrócenie ustawień fabrycznych: zresetowanie urządzenia (Tak/Nie).

Wersja oprogramowania: wyświetlenie wersji oprogramowania.

Obsługa tunera FM

Ręczne zapisywanie stacji radiowych

Urządzenie umożliwia zapamiętanie do 20 stacji radiowych:

1. dostrój stację radiową, którą chcesz zapamiętać.
2. Naciśnij i przytrzymaj przycisk **★** przez 2 sekundy. Na wyświetlaczu pojawi się napis „Preset Store” (zapamiętaj stację).
3. Wybierz pozycję (1 – 20), na której chcesz zapamiętać bieżącą częstotliwość, naciskając przycisk **TUNING ◀◀ lub ▶▶**.
4. Naciśnij przycisk **↓ / ►**, aby zatwierdzić ustawienie. **Na wyświetlaczu pojawi się napis „STORED”** (zapamiętana).
5. W celu przywołania zapamiętanej częstotliwości naciskaj przyciski **NEXT/PREVIOUS**, dopóki nie osiągniesz żądanej zapamiętanej stacji. Ewentualnie możesz nacisnąć przycisk **★** i wybrać żądaną zapamiętaną stację za pomocą przycisków **TUNING ◀◀ / ▶▶**. Aby słuchać wybranej zapamiętanej stacji, naciśnij przycisk **↓ / ►**.

Automatyczne zapamiętywanie stacji radiowych

Zamiast ręcznie zapisywać stacje radiowe, możesz również wykorzystać automatyczne zapamiętywanie stacji:

- Naciśnij i przytrzymaj przycisk **↓ / ►**, aby uruchomić automatyczne wyszukiwanie kanałów radiowych. Naciśnij ponownie przycisk, aby zatrzymać automatyczne wyszukiwanie.

System RDS

Opisywane urządzenie wyposażone jest w dekoder RDS. System RDS umożliwia przesyłanie przez stację radiową informacji tekstowych w trakcie transmisji audycji radiowej. Informacje tekstowe mogą zawierać nazwę stacji radiowej, nazwę aktualnego programu lub utworu, nagłówki wiadomości itp. i mogą różnić się w zależności od stacji radiowej.

Aby wyświetlić informacje systemu RDS, naciśnij kilkakrotnie przycisk **INFO**.

Obsługa DAB

DAB (Digital Audio Broadcasting) to sposób cyfrowego nadawania radia za pomocą sieci nadajników. Zapewnia większy wybór, wyższą jakość dźwięku i więcej informacji.

Naciśnij kilkakrotnie przycisk **[SOURCE]**, aby wybrać źródło sygnału DAB. W trybie DAB naciśnij przycisk **[MENU]**. Na wyświetlaczu pojawi się napis „FULL SCAN” (pełne wyszukiwanie). Naciśnij przycisk **↓ / ►**, aby potwierdzić operację.

Następnie naciśnij przycisk **TUNING ◀◀ lub ▶▶**, aby wybrać poniższe opcje menu. Naciśnij przycisk **↓ / ►**, aby potwierdzić operację.

- [Pełne wyszukiwanie]: wyszukiwanie i zapamiętanie wszystkich dostępnych stacji radiowych DAB.
- [Strojenie ręczne]: dostrój stację DAB ręcznie.
- [DRC]: wybór opcji DRC (sterowanie zakresem dynamicznym)/wyl.
- [Zmniejszenie]: usunięcie wszystkich nieprawidłowych stacji z listy stacji radiowych.
- [System]: przeprowadzenie ustawień systemu; więcej informacji można znaleźć w opisie systemu FM.

Aby wybrać żądaną stację radiową, naciśnij przyciski **TUNING ◀◀ i ▶▶**.

Następnie naciśnij przycisk **↓ / ►**, aby słuchać wybranej stacji.

Ręczne zapisywanie stacji radiowych systemu DAB

Urządzenie umożliwia zapamiętanie do 20 stacji radiowych:

1. dostrój stację radiową, którą chcesz zapamiętać.
2. Naciśnij i przytrzymaj przycisk **↓ / ►** przez 2 sekundy. Na wyświetlaczu pojawi się napis „Preset Store” (zapamiętaj stację).
3. Wybierz pozycję (1 – 20), na której chcesz zapamiętać bieżącą częstotliwość, naciskając przycisk **TUNING ◀◀ lub ▶▶**.
4. Naciśnij przycisk **↓ / ►**, aby zatwierdzić ustawienie. **Na wyświetlaczu pojawi się napis „STORED”** (zapamiętana).
5. W celu przywołania zapamiętanej częstotliwości naciskaj przyciski **◀◀ / ▶▶**, dopóki nie osiągniesz żądanej zapamiętanej stacji. Ewentualnie możesz nacisnąć przycisk **↓ / ►** i wybrać żądaną zapamiętaną stację za pomocą przycisków **TUNING ◀◀ / ▶▶**. Aby słuchać wybranej zapamiętanej stacji, naciśnij przycisk **↓ / ►**.

Wyświetlanie informacji

Aby wyświetlić informacje (jeśli są nadawane przez stację) naciśnij kilkakrotnie przycisk **INFO** na urządzeniu.

Rozwiązywanie problemów

PRZED WEZWANIEM SERWISANTA ZAPOZNAJ SIĘ Z PONIŻSZYM SPISEM.

Brak zasilania

Przyczyna

- Zasilacz nie został podłączony do źródła zasilania lub jest podłączony nieprawidłowo.

Rozwiązanie

- Upewnij się, że zasilacz jest prawidłowo podłączony.

Brak dźwięku (Nie słychać dźwięku lub występują zakłócenia.)

Przyczyna

- Przewody słuchawek są podłączone.
- Ustawiony jest minimalny poziom głośności.
- Dźwięk jest wyłączony.

Rozwiązanie

- Odłącz przewody słuchawek od gniazda słuchawkowego w urządzeniu.
- Zwiększ poziom głośności.

Przyciski urządzenia nie działają.

Przyczyna

- Na urządzenia oddziałują ładunki elektrostatyczne itp.

Rozwiązanie

- Wyłącz urządzenie i odłącz je od prądu.
- Następnie podłącz wtyczkę do gniazdka i ponownie włącz urządzenie.

Dane techniczne

Model	DR-P350	DR-P355
CYFROWY SYSTEM RADIOWY		
Pobór mocy	3 W	6 W
Pobór energii w trybie czuwania	<1W	<1W
Moc wyjściowa	3W (RMS)	2 x 3W (RMS)
FM Pasma częstotliwości	87,5~108MHz	
DAB Pasma częstotliwości	174,928~239,200MHz	
Warunki otoczenia podczas pracy		
Temperatura	Od -10 do +35°C	Od -10 do +35°C
Wilgotność względna	Od 5% do 90%	Od 5% do 90%
Zasilacz		
Nazwa modelu:	YNQX 09H065050 HL	YNQX 09H065100 HL
Wejście:	AC 100-240V ~ 50/60Hz, 0,3A Max	
Wyjście:	DC 6,5V =0,5A	DC 6,5V =1A
Producent:	Dongguan Yingna Electronic Technology Co., Ltd 4/F, No.4 Zhenrong Road, No.6 Industrial Zone, Caiwu, Wusha District, Changan Town, Dongguan City, Guangdong Province, P.R. China	
Bluetooth		
Wersja	-	V 4.2
Maksymalny poziom przekazywanej mocy	-	<13 dBm
Pasma częstotliwości	-	2402 MHz ~ 2480 MHz

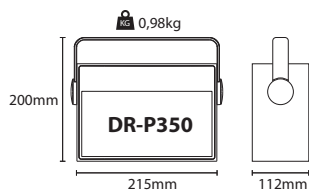

Viktige sikkerhetsinstruksjoner

Les disse sikkerhetsinstruksjonene og respekter følgende advarsler før produktet brukes:



Utropstegnet i en likesidet trekant er ment å varsle brukeren om at det finnes viktige drifts- og vedlikeholdsveiledninger (instruksjer) i litteraturen som fulgte med apparatet.



Bruk kun strømforsyninger som er oppført i brukerhåndboken.



Dette symbolet betyr at produktet bør avhendes på et miljøvennlig vis, og ikke med vanlig husholdningsavfall.



AC-spenning



DC-spenning



Klasse II utstyr



Kun for innendørsbruk



Energieffektivitetsmarkering med nivå V

 Polaritet av d.c. strømkontakt

For å unngå brann, må stearinlys og andre åpne flammer alltid holdes borte fra dette produktet.



Advarsel:

- Følg alltid grunnleggende sikkerhetsregler når du bruker dette apparatet, spesielt når barn er til stede.
- Barn bør være under tilsyn for å sørge for at de ikke leker med apparatet.
- Ikke skad strømledningen. Plasser heller ikke tung gjenstander på den, ikke strekk den eller bøy den. Koble heller ikke til skjoteledninger. Skade på strømledningen kan forårsake brann eller elektrisk støt.
- Hvis strømledningen er skadet, må den skiftes ut av produsenten, serviceagent eller tilsvarende kvalifisert personell for å unngå fare.
- Kontroller at enheten er koblet til en stikkontakt med 220–240 V 50 Hz. Bruk av høyere spenning kan føre til feil på enheten eller til og med brann.
- Hvis støpselet ikke passer inn i stikkontakten, må du ikke tvinge støpselet i en stikkontakt hvis den ikke passer.
- Slå av enheten før du trekker ut kontakten på den fra strømkilden for å slå den helt av.
- Ikke koble fra eller koble til strømledningen med våte hender. Det kan føre til elektrisk støt.
- Koble fra strømledningen hvis den ikke skal brukes på lang tid.
- Pass på at støpselet alltid er lett tilgjengelig.
- Produktet inneholder ikke deler som kan vedlikeholdes av brukeren. Hvis en feil oppstår, ta kontakt med produsenten eller autorisert serviceverksted. Å avdekke de innvendige delene i enheten kan sette livet ditt i fare. Fabrikantens garanti omfatter ikke feil som forårsakes av reparasjoner som er utført av uautoriserte tredjeparter.
- Ikke bruk produktet umiddelbart etter at du har pakket det opp. Vent til det har varmet seg opp til romtemperatur før du bruker det.
- Sørg for at dette produktet kun brukes i moderat klima (ikke i tropisk/subtropisk klima).
- Plasser produktet på en flat, stabil overflate som ikke er utsatt for vibrasjoner.
- Sørg for at produktet og dets deler ikke henger over kanten på møbelet det er plassert på.

- For å redusere risikoen for elektrisk støt eller skade på produktet, må du ikke utsette det for direkte sollys, støv, regn og fuktighet. Utsett det aldri for drypping eller spruting og plasser ikke gjenstander som er fulle av væsker på eller i nærheten av produktet.
- Ikke plasser gjenstander som er fylt med væsker, slik som vaser, på apparatet.
- Ikke installer i nærheten av varmekilder som radiatorer, varmeapparater, ovner eller andre apparat (inkludert forsterkere) som produserer varme.
- Ikke plasser produktet der luftfuktigheten er høy og ventilasjonen er dårlig.
- Sørg for en minimumsavstand på 5 cm rundt apparatet for tilstrekkelig ventilasjon. Ikke blokker ventilasjonsåpninger på produktet. Sørg alltid for at ventilasjonsåpningene ikke er dekket med ting som avis, bordduker, gardiner, osv.
- La ALDRI noen, spesielt barn, dytte noe inn i hull, spor eller andre åpninger i enhetens kabinett, da dette kan føre til dødelig elektrisk støt.
- Stormer er farlige for alle elektriske apparater. Hvis strømforsyning eller overliggende ledninger blir skadet av lyn, kan apparatet skades selv om det er slått av. Alle kablene og kontaktene bør kobles fra før en storm.

Vedlikehold

- Trekk ut strømledningen fra strømkilden før du rengjør apparatet.
- Bruk en myk og ren klut til å rengjøre utsiden av enheten. Rengjør den aldri med kjemikalier eller vaskemiddel.

Strømadapter

- Koble til enheten fra hovednettforsyningen, trekk ut ledningen fra stikkontakten.
- Bruk kun den medfølgende strømadapteren. Brudd på dette kan føre til sikkerhetsrisiko og/eller skade på enheten.

Batterier

- Vær oppmerksom på polariteten når du setter inn batteriene.
- Batterier må ikke utsettes for høye temperaturer og må ikke settes på steder der temperaturen kan øke raskt, f.eks. i nærheten av peisen eller i direkte solskinn.
- Batterier må ikke utsettes for sterk strålevarme. Ikke kast dem på ilden, ikke demonter dem og ikke prøv å lade batterier som kan ikke lades opp. De kan lekke eller eksplodere.
- Ikke bruk forskjellige batterier sammen eller bland nye og gamle.
- Hvis batteriene lekker, tørker du bort lekkasjen inne i batterirommet og bytter ut batteriene med nye.
- Ikke bruk andre batterier enn de som er spesifisert.
- Erstatt bare med samme eller tilsvarende type.

Ikke svelg batteri, fare for kjemisk forbrenning

- Hvis batteriet svelges, kan det føre til alvorlige indre forbrenninger på bare 2 timer og kan føre til dødsfall. Hold nye og brukte batterier borte fra barn. Hvis batterirommet ikke kan lukkes skikkelig, må du slutte å bruke produktet og holde det borte fra barn. Hvis du tror at batterier kan ha blitt svelget eller plassert i noen del av kroppen, må du øyeblikkelig kontakte lege.



Cd

Avfallshåndtering for dette utstyret og batterier

- Ikke kast dette produktet eller dets batterier som usortert kommunalt avfall. Det må returneres til et tilordnet innsamlingssted for resirkulering av EE-avfall i samsvar med lokal lovgivning. Ved å gjøre dette, vil du bidra til å spare ressurser og beskytte miljøet.
- De fleste av EU-landene regulerer avfallshåndtering av batterier gjennom lov. Hvis du ønsker mer informasjon, ta kontakt med din forhandler eller lokale myndigheter.





- Det ovenstående vises på elektrisk og elektronisk utstyr og batterier (eller emballasjen) for å påminne brukerne av dette. Hvis «Hg» eller «Pb» vises under symbolet, betyr dette at batteriet inneholder spor av kvikksølv (Hg) eller bly (Pb), henholdsvis.
- Brukere blir bedt om å bruke eksisterende returanlegg for brukt utstyr og batterier.

CE-erklæring:

- UMC Poland Sp. z o.o. erklærer herved at denne lydenheten er i samsvar med de grunnleggende krav og øvrige relevante bestemmelser i RED-direktiv 2014/53/EU. <http://www.sharpconsumer.eu/documents-of-conformity>

Tilbehør

- 1x digital radiospiller
- 1x bruksanvisning
- 1x AC-adapter

Paneler/kontroller

Se bildet på første side

Bilde 1 – Frontpanel

- NESTE STASJON (FORHÅNDSINNSTILT+)** – Trykk for å hoppe til neste forhåndsinnstilte radiostasjon.
- FORRIGE STASJON (FORHÅNDSINNSTILT-)** – Trykk for å gå tilbake til forrige forhåndsinnstilte radiostasjon.
- HODETELEFONER (Inngang)**
- SKJERM**
- TUNING ◀◀** – Trykk for å finjustere (redusere) frekvensen. Trykk og hold for å redusere frekvensen kontinuerlig.
- TUNING ▶▶** – Trykk for å finjustere (øke) frekvensen. Trykk og hold for å øke frekvensen kontinuerlig.
- INFO** – Trykk for å vise informasjon for ulike radiostasjoner.
- MENY** – Trykk for å åpne eller lukke menyen.
- FORHÅNDSINNSTILT PROG** – Trykk for å åpne forhåndsinnstilte tilbakekalling. Trykk og hold for å åpne lagrede forhåndsinnstillinger.
- SPILL AV / PAUSE / ANGI / AUTOSKANN** – Trykk for å bekrefte et valg. Trykk og hold for å skanne automatisk etter radiostasjoner. Trykk for å midlertidig stanse avspillingen. Trykk en gang til for å gjenoppta avspillingen i Bluetooth-modus.* Trykk og hold for å koble fra Bluetooth-tilkobling i Bluetooth-tilkoblingsstatus.*
- LYDNIVÅ / STRØM PÅ/ AV / KILDE** – Trykk for å slå på enheten. Trykk og hold for å slå av enheten. Trykk for å bytte mellom DAB-, FM-tuner- og BLUETOOTH-modus* når strømmen er på. Drei lydnivåknappen for å øke eller senke lydnivået.
- TALLKNAPP (1/2/3/4)** – Trykk for å velge det tallet som tilsvarer en forhåndsinnstilte radiostasjon.
- FJERNKNTROLL**

Bilde 2 – BAKPANEL:

- FM-ANTENNE**
- DC INN-KONTAKT**

* – kun til modell DR-P355

ADVARSEL: Voldsomt lydtrykk fra øretelefoner eller hodetelefoner kan føre til hørselstap.

Batteriinstallasjon

- Fjern batterirommets deksel på enhetens bakpanel.
- Sett inn 4 X R14 / C CELL / UM2 batterier (ikke inkludert) i batterirommet og påse at batteriene har blitt satt inn slik at riktig polarisering samsvarer med symbolene + og -, som vist i batterirommet.
- Sett dekslet på plass igjen.

MERK:

- Ta ut batteriet hvis du ikke skal bruke enheten på lang tid.
- Svart batteri kan lekke og skade enheten alvorlig.
- Batteriet må holdes unna kraftige varmekilder, for eksempel sol, brann eller lignende.
- Vær miljøvennlig og kast batteriene i henhold til offentlige forskrifter.

Bluetooth-tilkobling*

Spillerens parenavn for Bluetooth er Stereo DR-P355. Trykk på [KILDE]-knappen for å bytte til tilsvarende Bluetooth-signalkilde, bruk en smarttelefon til å søke opp spillerens Bluetooth-signal, angi passordet, 0000, hvis du blir bedt om det. På dette tidspunktet vil «Ikke tilkoblet» blinke på skjermen. Spilleren vil synkronisere for å spille av sanger fra smarttelefonen mens «Bluetooth tilkoblet» vises jevnt på skjermen. Koble fra Bluetooth på smarttelefonen for å avslutte Bluetooth-tilkoblingen.

Når Bluetooth har blitt koblet til smarttelefonen første gang, kan du slå av og på Bluetooth på smarttelefonen, så vil spilleren huske smarttelefonen og automatisk pare på nytt. Trykk [SPILL AV / PAUSE] for å gjenoppta avspillingen.

* – kun til modell DR-P355

Betjene FM-tuneren

- Slå på enheten og trykk på [KILDE] flere ganger for å velge FM-tunermodus.
- Velg ønsket radiostasjon ved å trykke på FORHÅNDSINNSTILT I ◀◀ eller FORHÅNDSINNSTILT ▶▶-knappen flere ganger.
- Hvis du vil søke etter neste/forrige tilgjengelige radiostasjon automatisk, må du trykke og holde TUNING ◀◀- eller ▶▶-knappen i tre sekunder.

FM-meny

Trykk på MENY-knappen i FM-modus for å åpne FM-menyen. I menyen kan du velge mellom følgende menyelementer og funksjoner ved å trykke på TUNING ◀◀/▶▶-knappene (hvis du vil angi menyelementer og bekrefte valg, trykker du på ◀/▶-knappen. Hvis du vil lukke menyelementene og menyen, trykker du på MENY-knappen):

[Skannestilling]: Velg skannesensitivitet (kun kraftige stasjoner eller alle stasjoner)

[System]: Systemmenyen, inkludert alternativene Hvilemodus, Alarm, Tid, Baklys, Språk, Tilbakestilling til fabrikkinnstillinger og Programvarerisjon.

Hvilemodus: Med hvilemodusfunksjonen kan du velge hvor lang tid det skal gå før enheten automatisk aktiverer hvilemodus. Alternativene for hvilemodustiden er Hvilemodus av /15/30/45/60/90 minutter. Hvis du ikke vil bruke hvilemodusfunksjonen, velger du Hvilemodus av.

Alarm: Tidsinnstillingen for alarmen inneholder oppsett av Alarm 1 og Alarm 2.

- Alarm 1-oppsett: Alarm 1-veiledning for tid er Varighet-Kilde-Daglig-Lydnivå-Alarm av/på.
- Alarm 2-oppsett: Alarm 2-veiledning for tid er Varighet-Kilde-Daglig-Lydnivå-Alarm av/på.

Tid: Tidsinnstillingene inkluderer angitt Klokkeslett/dato, Automatisk oppdatering, Angi 12-/24-timers format og datoformat.

Baklys: Baklyset består av tre alternativer: Tidsavbrudd, på-nivå og Dempet-nivå, og disse kan brukes til å angi ønsket baklyseffekt.

Språk: angi språk.

Tilbakestilling til fabrikkinnstillinger: tilbakestill enheten (Nei/Ja).

Programvarerisjon: Vis programvarerisjon.

Betjene FM-tuneren

Lagre radiostasjoner manuelt

Denne enheten lar deg lagre opptil 20 radiostasjoner:

- Søk opp en radiostasjon du vil lagre.
- Trykk og hold ★-knappen i to sekunder. Skjermen vil vise «Forhåndsinnstilt lagring».
- Velg en ønsket forhåndsinnstilling (1–20) der du vil lagre gjeldende frekvens ved å trykke på TUNING ◀◀- eller ▶▶-knappen.
- Trykk på ◀/▶-knappen for å bekrefte innstillingen. «LAGRET» vises på skjermen.
- Hvis du vil tilbakekalle en lagret frekvens, trykker du på NESTE/FORRIGE-knappen til du når ønsket forhåndsinnstilling. Du kan eventuelt

trykke på **★**-knappen, velge ønsket forhåndsinnstilling ved hjelp av **TUNING ◀◀/▶▶**-knappene og spille av valgt forhåndsinnstilling ved å trykke på **⏮** / **⏭**-knappen.

Lagre radiostasjoner automatisk

I stedet for å lagre stasjoner manuelt, kan du stille inn enheten slik at den automatisk lagrer stasjoner:

- Trykk og hold **⏮** / **⏭**-knappen for å utføre automatisk skanning etter kringkastede radiokanaler, og trykk en gang til for å stoppe automatisk skanning.

RDS (Radiodatasystem)

Dette produktet er utstyrt med en RDS-dekoder. RDS tillater at en radiostasjon overfører tekstinformasjon sammen med lydkringkastingen. Denne tekstinformasjonen kan inkludere navnet på radiostasjonen, navnet på gjeldende program eller sang, nyhetsoverskrifter osv., og kan variere fra stasjon til stasjon.

Hvis du vil vise RDS-informasjonen, trykker du på **INFO**-knappen flere ganger.

Bruk av DAB

Digital lydkringkasting (DAB) er en måte å kringkaste radio digitalt gjennom en nettverkssender. Det gir flere valg, bedre lyd kvalitet og mer informasjon.

Trykk på **[KILDE]**-knappen flere ganger for å velge DAB-kilden, og med DAB-modus aktivert, trykker du på **[MENY]**-knappen, så viser skjermen **«FULL SKANN»**. Trykk **⏮** / **⏭** for å bekrefte handlingen.

Trykk deretter på **TUNING ◀◀** eller **▶▶**-knappen for å velge menyalternativene som under. Trykk **⏮** / **⏭** for å bekrefte handlingen.

- [Full skann]: Skanner og lagrer alle tilgjengelige DAB-radiostasjoner.
- [Manuelt søk]: Søk etter en DAB-stasjon manuelt.
- [DRC]: velg (dynamisk områdekontroll) DRC / av.
- [Fjern]: Fjerner alle ugyldige stasjoner fra stasjonslisten.
- [System]: Juster systeminnstillinger. Se FM-systemet hvis du vil ha mer informasjon.

Veg en ønsket radiostasjon ved å trykke på **TUNING ◀◀** og **▶▶**-knappen og trykk deretter på **⏮** / **⏭**-knappen for å spille av valgt stasjon.

Lagre radiokanaler for DAB automatisk

Denne enheten lar deg lagre opptil 20 radiostasjoner:

1. Søk opp en radiostasjon du vil lagre.
2. Trykk og hold **⏮** / **⏭**-knappen i to sekunder. Skjermen vil vise lagrede forhåndsinnstillinger.
3. Velg en ønsket forhåndsinnstilling (1–20) der du vil lagre gjeldende frekvens ved å trykke på **TUNING ◀◀** eller **▶▶**-knappen.
4. Trykk på **⏮** / **⏭**-knappen for å bekrefte innstillingen. **«LAGRET»** vises på skjermen.
5. Hvis du vil tilbakekalle en lagret frekvens, trykker du på **◀◀** / **▶▶**-knappene til du når ønsket forhåndsinnstilling. Du kan eventuelt trykke på **⏮** / **⏭**-knappen, velge ønsket forhåndsinnstilling med **TUNING ◀◀** / **▶▶**-knappene og spille av valgt forhåndsinnstilling ved å trykke på **⏮** / **⏭**-knappen.

Informasjonsvisning

Hvis du vil vise informasjon (hvis stasjonen kringkaster dette), trykker du flere ganger på **INFO**-knappen på enheten.

Ingen strøm

Årsak

- AC-adapteren er ikke koblet til strømforsyningen eller er ikke koblet til en strømforsyning på sikker måte.

Løsning

- Kontroller at AC-adapteren er koblet til på en sikker måte.

Ingen lyd (det kommer ingen lyd eller lyden er forvrengt).

Årsak

- Hodetelefonkablene er koblet til.
- Volumet er angitt til minste nivå.
- Lyden er slått av.

Løsning

- Trekk ut hodetelefonkablene fra hodetelefonkontakten på enheten.
- Skru opp volumet.

Knappene på enheten fungerer ikke.

Årsak

- Enheten blir forstyrret av statisk elektrisitet, osv.

Løsning

- Slå av og trekk ut støpselet til enheten.
- Koble deretter støpselet til strømforsyningen igjen og slå på enheten.

Feilsøking

KONTROLLER SELV MED FØLGENDE SKJEMA FØR DU KONTAKTER VEDLIKEHOLDSSERVICE.

Teknisk spesifikasjon

Modell	DR-P350	DR-P355
DIGITALRADIOSYSTEM		
Strømforbruk	3 W	6 W
Strømforbruk i ventemodus	<1W	<1W
Utgangseffekt	3W (RMS)	2 x 3W (RMS)
FM Frekvensbånd	87,5~108MHz	
DAB Frekvensbånd	174,928~239,200MHz	
Arbeidsmiljø		
Temperatur	-10 ~ +35°C	-10 ~ +35°C
Relativ luftfuktighet	5% ~ 90%	5% ~ 90%
Strømadapter		
Modellnavn:	YNQX 09H065050 HL	YNQX 09H065100 HL
Inn:	AC 100-240V ~ 50/60Hz, maks. 0,3A	
Ut:	DC 6,5V \approx 0,5A	DC 6,5V \approx 1A
Produsent:	Dongguan Yingna Electronic Technology Co., Ltd 4/F, No.4 Zhenrong Road, No.6 Industrial Zone, Caiwu, Wusha District, Changan Town, Dongguan City, Guangdong Province, P.R. China	
Bluetooth		
Versjon	-	V 4.2
Maksimal strøm overført	-	<13 dBm
Frekvensbånd	-	2402 MHz ~ 2480 MHz

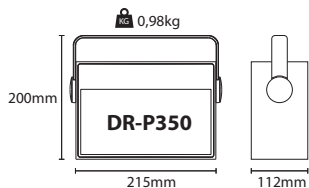

Viktiga säkerhetsföreskrifter

Vänligen läs dessa säkerhetsföreskrifter och respektera följande varningar innan apparaten används:



Utropstecknet i en liksidig triangel är avsett att uppmärksamma användaren på viktiga anvisningar för hantering och underhåll (service) i dokumentationen som medföljer apparaten.



Använd endast strömförsörjning enligt vad som anges i användarmanualen.



Denna symbol innebär att produkten ska kasseras på ett miljövänligt sätt och inte i hushållsavfall.



AC Växelspänning



DC Likspänning



Klass II-utrustning



Endast inomhusanvändning



Energieffektivitetsmärkning nivå V

⊖ ⊕ Polaritet för likströmkontakt

För att förhindra brand håll alltid ljus och andra öppna lågor borta från denna produkt.



Varning:

- Vidta alltid grundläggande säkerhetsåtgärder vid användning av denna apparat, i synnerhet när barn är närvarande.
- Barn ska övervakas för att säkerställa att de inte leker med apparaten.
- Se till att inte skada strömsladden, och undvik att placera tunga föremål på den, späanna den eller böja den. Använd inte förlängningskablar. Skador på strömsladden kan orsaka brand eller elektriska stötar.
- Om nätsladden är skadad måste den bytas ut av tillverkaren, en servicerepresentant eller liknande kvalificerade personer för att undvika fara.
- Se till att apparaten ansluts i ett uttag med 100-240 V 50/60 Hz växelspänning. Användning av högre spänning kan medföra att apparaten slutar fungera eller fattar eld.
- Tvinga inte in stickkontakten i ett uttag om den inte passar.
- Slå av apparaten innan den kopplas bort från strömkällan för att stänga av den helt.
- Undvik att koppla bort eller ansluta strömsladden med våta händer. Det kan orsaka en elektrisk stöt.
- Koppla bort strömsladden om den inte används under lång tid.
- Se till att nätkontakten alltid är lätt åtkomlig.
- Denna produkt innehåller inga delar som kan repareras av användaren. Vid fel, kontakta tillverkaren eller en auktoriserad serviceavdelning. Exponering av de interna delarna i apparaten kan medföra livsfara. Tillverkargarantin omfattar inte fel som orsakats av reparationer utförda av obehörig tredje part.
- Använd inte denna produkt direkt efter upppackning. Vänta tills den värms upp till rumstemperatur innan du använder den.
- Se till att denna produkt endast används i måttliga klimat (inte i tropiska/subtropiska klimat).
- Placera produkten på en plan och stadig yta som är fri från vibrationer.

- Se till att produkten och dess delar inte hänger ut över kanten på stödjande möbler.
- För att minska risken för brand, elektriska stötar och skador på produkten får den inte utsättas för direkt solljus, damm, regn eller fukt. Se till att produkten aldrig utsätts för dropp eller stänk, och placera inte föremål fyllda med vätskor på eller i närheten av produkten.
- Undvik att placera föremål fyllda med vätska, t.ex. vaser, på apparaten.
- Undvik installation i närheten av värmekällor, t.ex. värmeelement, värmespjäll och spisar, eller andra apparater (inklusive förstärkare) som avger värme.
- Undvik att placera produkten på platser med hög fuktighet och dålig ventilation.
- Se till att det finns ett avstånd på minst 5 cm runt apparaten för tillräcklig ventilation. Blockera inte några ventilationsöppningar på denna produkt. Se alltid till att ventilationsöppningarna inte täcks av föremål som t.ex. tidningar, bordsdukar, gardiner etc.
- Låt ALDRIG någon, särskilt barn, trycka in något i hål, springor eller andra öppningar i apparatens hölje, då detta kan resultera i elektriska stötar med dödlig utgång.
- Stormar är farliga för alla elektriska apparater. Om nät- eller antennenledning träffas av blixten kan apparaten skadas, även om den är avstängd. Du bör koppla bort apparatens alla kablar och kontakter innan en storm.

Underhåll

- Koppla loss strömkabeln från strömkällan innan apparaten rengörs.
- Använd en mjuk och ren trasa för att rengöra apparatens utsida. Rengör den aldrig med kemikalier eller rengöringsmedel.

Strömadapter

- Lossa sladden från nätuttaget för att koppla bort apparaten från nätspänningen.
- Använd endast den medföljande nätadaptern, annars kan säkerhetsrisker och/eller skador på apparaten uppstå.

Batterier

- Observera rätt polaritet när du sätter i batterierna.
 - Utsätt inte batterierna för höga temperaturer och placera dem inte på platser där temperaturen kan öka snabbt, t.ex. nära elden eller i direkt solsken.
 - Utsätt inte batterierna för överdriven strålningsvärme, kasta dem inte i elden, ta inte isär dem och försök inte att ladda icke-laddningsbara batterier. De kan läcka eller explodera.
 - Använd aldrig olika batterier tillsammans eller blanda nya och gamla.
 - Om batterierna läcker, torka bort läckaget i batterifacket och byt batterierna mot nya.
 - Använd inga andra batterier än de som specificeras.
 - Byt endast med samma eller motsvarande typ.
- Batterier får inte sväljas, risk för kemiska brännskador**
- Om batteriet sväljs kan allvarliga inre brännskador orsakas på bara 2 timmar och leda till dödsfall. Se till att nya och använda batterier är utom räckhåll för barn. Om batterifacket inte stängs ordentligt, sluta använda produkten och se till att den är utom räckhåll för barn. Sök omedelbart läkarhjälp om du tror att batterier kan ha svalts eller hamnat i någon del av kroppen.



Cd

Kassering av denna utrustning och batterier

- Kassera inte denna produkt eller dess batterier som osorterat hushållsavfall. Returnera den till en uppsamlingsplats för WEEE-återvinning i enlighet med lokala lagbestämmelser. Genom att göra så, hjälper du till att spara resurser och skydda miljön.
- I de flesta EU-länder regleras kassering av batterier enligt lag. Kontakta din återförsäljare eller lokala myndigheter för mer information.





- Ovanstående visas på elektrisk och elektronisk utrustning (eller förpackningen) för att påminna användarna om detta.
- Användare måste använda befintliga återvinningsstationer för begagnad utrustning och batterier.

CE-förklaring:

- Härmed förklarar UMC Poland sp. z o.o. att denna audioenhet överensstämmer med de väsentliga kraven och övriga relevanta bestämmelser i RED-direktivet 2014/53/EU. Hela texten för EU-försäkran om överensstämmelse finns tillgänglig via länken <http://www.sharpconsumer.eu/documents-of-conformity>

Tillbehör

- 1x Digitalradiospelare
- 1x Användarmanual
- 1x Nätdapter

Paneler/Reglage

Se bild på första sidan

Bild 1 - FRONTPANEL:

1. **NÄSTA STATION (PRESET+)** – Tryck för att gå till nästa förinställda radiostation.
2. **FÖREGÅENDE STATION (PRESET-)** – Tryck för att gå till föregående förinställda radiostation.
3. **HÖRLURAR (ingång)**
4. **DISPLAY**
5. **TUNING ◀◀** – Tryck för fininställning (minskning) av frekvensen; Håll intryckt för kontinuerlig minskning av frekvensen.
6. **TUNING ▶▶** – Tryck för fininställning (ökning) av frekvensen; Håll intryckt för kontinuerlig ökning av frekvensen.
7. **INFO** – Tryck för att visa information för olika radiostationer.
8. **MENU** – Tryck för att öppna eller stänga meny.
9. **PRESET PROG** – Tryck för förinställningsval; Tryck och håll in för förinställningslagring.
10. **PLAY/PAUSE/ENTER/AUTO SCAN** – Tryck för att bekräfta val; Tryck och håll in för automatisk radiostationsökning. Tryck för att tillfälligt pausa uppspelning; Tryck igen för att återuppta uppspelning i Bluetooth-läge.* Tryck och håll in för att avbryta Bluetooth-anslutning.*
11. **VOLUME/POWER ON/OFF/SOURCE** – Tryck för att slå på apparaten; Tryck och håll in för att stänga av apparaten. Tryck för att växla mellan DAB, FM-radio och BLUETOOTH* i påslaget läge. Vrid på volymratten för att höja eller sänka volymen.
12. **SIFFERKNAPP (1/2/3/4)** – Tryck för att välja motsvarande förinställd radiostation.
13. **HANDTAG**

Bild 2 - BAKRE PANEL:

1. **FM-ANTENN**
2. **DC IN-KONTAKT**

* - endast för modell DR-P355

VARNING: Alltför kraftigt ljud från hörtelofoner eller hörlurar kan orsaka hörselskador.

Isättning av batteri

1. Ta bort batterifackets lock på apparatens bakre panel.
2. Sätt i 4 st R14 / C CELL / UM2-batterier (medföljer ej) i batterifacket, och se till att de sätts i med rätt polaritet i enlighet med symbolerna +/- i batterifacket.
3. Sätt tillbaka locket.

OBS:

- Ta ur batterierna om apparaten inte ska användas under en längre tid.
- Batterier kan läcka och orsaka allvarliga skador på apparaten.
- Batterier får inte utsättas för värmekällor som solljus, eld eller liknande.
- Tänk på miljön och kassera batterier i enlighet med gällande bestämmelser.

Bluetooth-anslutning*

Spelarens Bluetooth-parkopplingsnamn är Stereo DR-P355. Tryck på **[SOURCE]**-knappen för att växla till motsvarande Bluetooth-signalkälla, använd din smarttelefon för att söka reda på spelarens Bluetooth-signal, ange vid behov lösenordet 0000. I detta läge blinkar **"Not Connected"** på displayen. Vid lyckad anslutning synkroniseras spelaren för uppspelning av musik på din smarttelefon och **"Bluetooth Connected"** visas stadigt på displayen.

Koppla bort Bluetooth i smarttelefonen för att avbryta Bluetooth-anslutningen.

Så snart spelaren är parkopplad med din smarttelefon kan du koppla bort den, och nästa gång så identifierar spelaren din smarttelefon och parkopplas med den automatiskt. Tryck på **[PLAY/PAUSE]** för att återuppta uppspelningen.

* - endast för modell DR-P355

FM-radio

1. Slå på apparaten, och tryck upprepade gånger på **[SOURCE]** för att välja FM-radioläget.
2. Välj önskad radiostation genom att trycka upprepade gånger på **PRESET I◀◀** eller **PRESET ▶▶I**-knappen.
3. För automatisk sökning efter nästa/föregående tillgängliga radiostation, håll **TUNING ◀◀** eller **▶▶** intryckt i 3 sekunder.

FM-menyn

Tryck på **MENU**-knappen i FM-läget för att gå till FM-menyn. I menyn kan du välja mellan följande menyalternativ och funktioner genom att trycka på **TUNING ◀◀/▶▶** --knapparna (för att aktivera menyalternativ och bekräfta ett val, tryck på **J/|I**-knappen; för att avaktivera menyalternativ och meny, tryck på **MENU**-knappen):

[Scan setting]: Välj sökningskänslighet (endast starka stationer eller alla stationer)

[System]: Systemmenyns alternativ är Sleep, Alarm, Time, Back light, Language, Factory Reset och SW version.

Sleep: Med Sleep-funktionen kan du ställa in en timer som automatiskt ställer apparaten i standby-läge efter en viss tid. Sleep-funktionen alternativ är: Sleep off /15 /30/45/60/90minutes. För att avaktivera Sleep-funktionen, välj alternativet Sleep off.

Alarm: Alarm-timern har inställningar för Alarm 1 och Alarm 2.

- Inställning Alarm 1: Alarm 1 guide On time -Duration-Source-Daily-Volume-Alarm on/off.
- Inställning Alarm 2: Alarm 2 guide On time -Duration-Source-Daily-Volume-Alarm on/off.

Time: Time-funktionen har inställningsalternativ för tid/datum, auto-uppdatering, 12/24-timmarsvisning och datumformat.

Backlight: Backlight-funktionen har tre alternativ: Timeout, On-nivå och Dim-nivå. Dessa kan användas för inställning av önskad bakgrundsbelysning.

Language: inställning av olika språk.

Factory Reset: återställning av apparaten (No/Yes).

SW version: Visa programvaruversion.

FM-radio

Spara radiostationer manuellt

Apparaten kan spara upp till 20 radiostationer:

1. Ställ in en radiostation som du vill spara.
2. Håll **★**-knappen intryckt i 2 sekunder. Displayen visar **"Preset Store"**.
3. Välj önskad förvalsplats (1 - 20) där du vill spara aktuell frekvens genom att trycka på **TUNING ◀◀** eller **▶▶**-knappen.
4. Tryck på **J/|I**-knappen för att bekräfta inställningen. **"STORED"** visas på displayen.
5. För att lyssna på en sparad station, tryck på **NEXT/PREVIOUS**-knapparna tills du kommer till önskat förval. Alternativt kan du trycka på **★**

-knappen, välj önskat förval med **TUNING** ◀◀/▶▶-knapparna och spela upp genom att trycka på **↓/▶|**-knappen.

Spara radiostationer automatiskt

Förutom att spara stationer manuellt kan du även låta apparaten spara stationer automatiskt:

- Tryck och håll in **↓/▶|**-knappen för att aktivera automatisk sökning av radiokanaler, och tryck en gång till för att avbryta automatisk sökning.

RDS (Radio Data System)

Denna produkt är försedd med en RDS-dekoder. Genom RDS kan radiostationer skicka ut textinformation tillsammans med ljudutsändningen. Denna textinformation kan innehålla namnet på radiostationen, namnet på det aktuella programmet eller låten som spelas, nyhetsrubriker etc. och kan variera mellan olika stationer.

För att visa RDS-information, tryck på **INFO**-knappen upprepade gånger.

- Hörlurskablar anslutna.
- Volyminställningen är i min-läget.
- Ljudet är avstängt.

Åtgärd

- Dra ut hörlurskablar från hörlursuttaget på apparaten.
- Dra upp volymen.

Knapparna på apparaten fungerar inte.

Orsak

- Apparaten störs av statisk elektricitet etc.

Åtgärd

- Stäng av och koppla bort apparaten.
- Anslut sedan kontakten till strömförsörjningen och slå på den igen.

DAB-funktion

DAB (Digital Audio Broadcasting) är en metod att sända radio digitalt via ett sändarnätverk. Det ger större urval, högre ljudkvalitet och mer information.

Tryck på **[SOURCE]**-knappen upprepade gånger för att välja DAB-källa. I DAB-läge, tryck på **[MENU]**-knappen. Displayen visar **"FULL SCAN"**. Tryck på **↓/▶|** för att bekräfta.

Tryck därefter på **TUNING** ◀◀ eller ▶▶ för att välja menyalternativ enligt nedan, och tryck på **↓/▶|** för att bekräfta.

- [Full scan]: sökning och lagring för alla tillgängliga DAB-radiostationer.
- [Manual tune]: manuell inställning av DAB-stationer.
- [DRC]: välj DRC (Dynamic Range Control) /av.
- [Prune]: ta bort alla ogiltiga stationer från stationslistan.
- [System]: justera systeminställningar, se FM-systemet för detaljer.

Välj önskad radiostation genom att trycka på **TUNING** ◀◀ och ▶▶-knappen och tryck sedan på **↓/▶|**-knappen för att lyssna på den valda stationen.

Spara radiostationer manuellt FÖR DAB

Apparaten kan spara upp till 20 radiostationer:

1. Ställ in en radiostation som du vill spara.
2. Tryck och håll in **↓/▶|**-knappen i 2 sekunder. Displayen visar Preset Store.
3. Välj önskad förvalsplats (1 - 20) där du vill spara aktuell frekvens genom att trycka på **TUNING** ◀◀ eller ▶▶-knappen.
4. Tryck på **↓/▶|**-knappen för att bekräfta inställningen. **"STORED"** visas på displayen.
5. För att lyssna på en sparad station, tryck på **◀◀/▶▶**-knapparna tills du kommer till önskat förval. Alternativt kan du trycka på **↓/▶|**-knappen, välj önskat förval med **TUNING** ◀◀/▶▶-knapparna och spela upp genom att trycka på **↓/▶|**-knappen.

Informationsvisning

För att visa information (om stationen tillhandahåller detta), tryck upprepade gånger på **INFO**-knappen på apparaten.

Felsökning

ANVÄND TABELLEN NEDAN FÖR ATT GÖRA EGNA KONTROLLER INNAN DU KONTAKTAR SERVICE.

Ingen ström

Orsak

- Nätadaptern är inte (ordentligt) ansluten till strömförsörjning.

Åtgärd

- Kontrollera att nätadaptern är ordentligt ansluten.

Inget ljud (det hörs inget ljud eller ljudet är förvrängt.)

Orsak

Teknisk specifikation

Modell	DR-P350	DR-P355
DIGITALRADIOSYSTEM		
Strömförbrukning	3 W	6 W
Strömförbrukning Standby	<1W	<1W
Uteffekt	3W (RMS)	2 x 3W (RMS)
FM Frekvensband	87,5~108MHz	
DAB Frekvensband	174,928~239,200MHz	
Dritsmiljö		
Temperatur	-10 ~ +35°C	-10 ~ +35°C
Relativ fuktighet	5% ~ 90%	5% ~ 90%
Strömadapter		
Modellnamn:	YNQX 09H065050 HL	YNQX 09H065100 HL
In:	AC 100-240V ~ 50/60Hz, 0,3A Max	
Ut:	DC 6,5V =0,5A	DC 6,5V =1A
Tillverkare:	Dongguan Yingna Electronic Technology Co., Ltd 4/F, No.4 Zhenrong Road, No.6 Industrial Zone, Caiwu, Wusha District, Changan Town, Dongguan City, Guangdong Province, P.R. China	
Bluetooth		
Version	-	V 4.2
Max. effektöverföring	-	<13 dBm
Frekvensband	-	2402 MHz ~ 2480 MHz

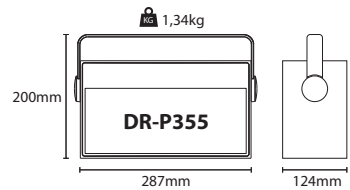
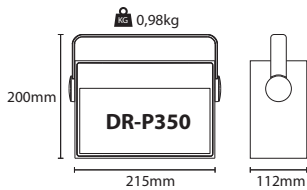

Vigtige sikkerhedsanvisninger

Læs disse sikkerhedsanvisninger og respekter følgende advarsler, før apparatet betjenes:



Udråbstegnet inden i en ligesidet trekant skal advare brugeren om tilstedeværelsen af vigtige betjenings- og vedligeholdelses(service) instruktioner i brugervejledningen, som følger med apparatet.



Brug kun strømforsyningen, der er angivet i brugervejledningen.



Dette symbol betyder, at produktet skal bortskaffes på en miljøvenlig måde og ikke med almindeligt husholdningsaffald.



AC-spænding



DC-spænding



Klasse II-udstyr



Kun indendørs brug



Energieffektivitet med mærkning på niveau V

 Jævnstrømsstikkets polaritet

For at forhindre brand skal stearinlys og andre flammer holdes væk fra dette produkt.



Advarsel:

- Følg altid de grundlæggende sikkerhedsforanstaltninger, når du bruger apparatet, især når der er børn til stede.
- Børn bør være under opsyn for at sikre, at de ikke leger med apparatet.
- Netledningen må ikke beskadiges, og der må heller ikke placeres tunge genstande på den. Den må heller ikke strækkes eller bøjes. Ligeledes må forlængerledninger ikke anvendes. Beskadigelse af strømkablet kan forårsage brand eller elektrisk stød.
- Hvis netledningen er beskadiget, skal den udskiftes af producenten, en serviceagent eller en tilsvarende kvalificeret fagmand for at undgå enhver risiko.
- Kontrollér, at apparatet er tilsluttet en stikkontakt med 100-240V vekselstrøm og 50/60Hz. Højere spænding kan få apparatet til at svigte eller forårsage brand.
- Hvis stikket ikke passer til stikkontakten, må du ikke forsøge at tvinge stikket ind i en stikkontakt, der ikke passer.
- Sluk for apparatet, før du fjerner stikket fra stikkontakten for helt at slukke.
- Du må ikke trække stikket ud eller sætte det i med våde hænder. Det kan forårsage elektrisk stød.
- Tag netledningen ud af stikkontakten, hvis det ikke skal bruges i længere tid.
- Sørg for, at stikket altid er let tilgængeligt.
- Dette apparat indeholder ingen dele, der kan repareres af brugeren. I tilfælde af en fejl skal du kontakte producenten eller et autoriseret serviceværksted. Blotlægning af visse dele inden i apparatet kan bringe dit liv i fare. Producentens garanti omfatter ikke fejl forårsaget af reparationer, der er udført af uautoriserede tredje parter.
- Tænd ikke for apparatet umiddelbart efter udpakning. Vent, indtil det varmes op til stuetemperatur, før brug.
- Sørg for, at apparatet kun bruges i tempererede klimaer (ikke i tropiske eller subtropiske klimaer).

- Placer apparatet på en plan, stabil overflade, som ikke udsættes for vibrationer.
- Sørg for, at apparatet eller dele af det ikke hænger ud over kanten på det møbel, det står på.
- For at reducere risikoen for brand, elektrisk stød eller skader på apparatet må det ikke udsættes for direkte sollys, støv, regn eller fugt. Det må aldrig udsættes for dryp eller stænk, og der må ikke placeres genstande fyldt med væske på eller i nærheden af apparatet.
- Placer ikke genstande indeholdende væske såsom vaser på apparatet.
- Installer ikke apparatet i nærheden af varmekilder som fx radiatorer, varmeapparater, ovne eller andre apparater (inkl. forstærkere), der afgiver varme.
- Anbring ikke produktet, hvor luftfugtigheden er høj og ventilationen ringe.
- Sørg for en minimumsafstand på 5 cm omkring produktet for at få tilstrækkelig ventilation. Produktets ventilationsåbninger må ikke blokeres. Sørg for, at ventilationsåbningerne ikke er dækket af genstande såsom aviser, duge, gardiner osv.
- Lad ALDRIG nogen, især ikke børn, skubbe noget ind i huller, sprækker eller andre åbninger i produktets kabinet, da det kan medføre livsfarlige, elektriske stød.
- Uvejrer er farligt for alle elektriske apparater. Hvis netledningen eller antennekabler rammes af lyn, kan apparatet beskadiges, selv om det er slukket. Tag alle apparatets kabler og forbindelser ud før et uvejr.

Vedligeholdelse

- Fjern netledningen fra stikkontakten før apparatet rengøres.
- Brug en blød og ren klud til rengøring af apparatets yderside. Brug aldrig kemikalier eller rengøringsmidler.

Strømadapter

- For at afbryde enheden fra strømforsyningen skal du tage stikket ud af stikkontakten.
- Brug kun den medfølgende netadapter, da unndladelse heraf kan medføre en sikkerhedsrisiko og/eller beskadigelse af enheden.

Batterier

- Overhold den korrekte polaritet ved isætning af batterier.
- Batterier må ikke udsættes for høje temperaturer, og undlad at placere dem på steder, hvor temperaturen kan stige hurtigt, f. eks. i nærheden af åben ild eller direkte sollys.
- Udsæt ikke batterierne for kraftig strålevarme, kast dem ikke ind i ilden, smid dem ikke ind i ilden, prøv ikke at skille dem ad, og forsøg ikke at genoplade ikke-genopladelige batterier. De kan lække eller eksplodere.
- Brug aldrig forskellige batterier sammen eller bland nye og gamle.
- Hvis batterierne lækker, skal du fjerne lækagen i batterirummet og udskifte batterierne med nye.
- Brug ikke andre batterier end de specificerede.
- Udskift kun med samme eller tilsvarende type.

Kom ikke et batteri i munden, det kan give kemiske forbrændinger

- Hvis et batteri sluges, kan det medføre alvorlige, indre forbrændinger på bare to timer og yderligere føre til døden. Hold nye og brugte batterier væk fra børn. Hvis batterirummet ikke kan lukkes forsvarligt, skal du opføre med at bruge produktet og holde det væk fra børn. Hvis du har mistanke om, at et batteri er blevet slugt eller bragt i en anden kropsåbning, skal du straks søge lægehjælp.

Bortskaffelse af produktet og batterierne

- Bortskaf ikke dette produkt som usorteret husholdningsaffald. Aflever det til et udpeget indsamlingssted for genbrug af elektrisk og elektronisk affald i overensstemmelse med lokale krav. De vil dermed bidrage til at spare på ressourcerne og beskytte miljøet.



Cd



- De fleste EU-lande regulerer bortskaffelse af batterier ved lov. Kontakt din forhandler eller lokale myndigheder for at få yderligere oplysninger.



- Det ovenfor viste ses på elektrisk og elektronisk udstyr (eller på emballagen) for at minde brugere om dette.
- Brugere opfordres til at benytte eksisterende faciliteter ved tilbagelevering af brugt udstyr og batterier.

CE-erklæring:

- UMC Poland Sp. z o.o. erklærer herved, at dette lydudstyr er i overensstemmelse med de væsentlige krav og andre relevante bestemmelser i RED-direktiv 2014/53/EC. Den fulde ordlyd af EU-overensstemmelseserklæringen er tilgængelig ved at følge linket <http://www.sharpconsumer.eu/documents-of-conformity>

Tilbehør

- 1x Digitalradio
- 1x Brugervejledning
- 1x vekselsstrømsadapter

Paneler/kontroller

Se billedet på første side

Billede 1 - FRONT PANEL:

- NÆSTE STATION (PRESET+)** – Tryk for at springe til den næste forudindstillede radiostation.
- FORRIGE STATION (PRESET-)** – Tryk for at vende tilbage til den forrige, forudindstillede radiostation.
- ØRETELEFON (Indgang)**
- SKÆRM**
- TUNING ◀◀** – Tryk for at finindstille frekvensen (reduktion). Tryk og hold nede for konstant at reducere frekvensen.
- TUNING ▶▶** – Tryk for at finindstille frekvensen (øgning). Tryk og hold nede for konstant at øge frekvensen.
- INFO** – Tryk for at vise forskellige oplysninger om radiostationen.
- MENU** – Tryk for at åbne eller lukke menuen.
- PRESET PROG** – Tryk for at genfremkalde den forudindstillede station. Tryk og hold nede for at udføre en automatisk scanning for radiostationer.
- PLAY/PAUSE/ENTER/AUTO SCAN** – Tryk for at bekræfte et valg. Tryk og hold nede for at afbryde en automatisk scanning for radiostationen. Tryk for midlertidigt at afbryde en afspilning. Tryk igen for at genoptage afspilningen i Bluetooth-tilstand.*
- VOLUME/POWER ON/OFF/SOURCE** – Tryk for at tænde enheden. Tryk og hold nede for at slukke enheden. Tryk for at skifte i DAB-, FM-indstilling og BLUETOOTH-tilstand* i når enheden er tændt. Drej på lydstyrkeknappen for at skru op eller ned for lyden.
- DIGIT KNAF (1/2/3/4)** – Tryk for at vælge den forudindstillede radiostation med det pågældende ciffer.
- HÅNDTAG**

Billede 2 - BAGPANEL:

- FM-ANTENNE**
- JÆVNSTRØM IND-stik**

* - kun til model DR-P355

ADVARSEL: Ekstreme lydtryk fra øre- og hovedtelefoner kan forårsage hørenedsættelse.

Indsættelse af batterier

- Fjern dækslet på batterirummet på bagsiden af enheden.
- Indsæt 4 x R14 / C CELL / UM2- batterier (ikke medleveret) i batterirummet, og sørg for, at batterierne er isat med rigtig polarisering, så det matcher symbolerne + og -, som vist i batterirummet.
- Sæt dækslet på plads igen.

BEMÆRK:

- Fjern batterierne, hvis du ikke skal bruge enheden i længere tid.
- Svage batterier kan lække og beskadige enheden.
- Batterierne må ikke udsættes for en kraftig varmekilde, såsom solskin, ild eller andet lignende.
- Vær miljøvenlig, og bortskaf batterierne i henhold til den nationale lovgivning.

Bluetooth-forbindelse*

Bluetooth-parringsnavnet er Stereo DR-P355. Tryk **[SOURCE]** (kilde) knappen for at skifte til den korresponderende Bluetooth-signalkilde. Brug din smartphone til at søge efter afspillerens Bluetooth-signal, indtast adgangskoden 0000 hvis dette kræves på dette tidspunkt. **"Not Connected"** (ikke forbundet) vil blinke på skærmen. Afspilleren vil synkronisere for at afspille sange på din smartphone, mens **"Bluetooth Connected"** (Bluetooth forbundet) står fast på skærmen, hvilket betyder, at forbindelsen blev oprettet korrekt. Afbryd Bluetooth på smartphonen for at afbryde Bluetooth-forbindelsen. Bluetooth er forbundet korrekt til din smartphone for første gang. Afbryd Bluetooth-forbindelsen på din smartphone, og forbind den derefter igen. Afspilleren vil huske din smartphone, og vil blive parret igen automatisk. Tryk på **[PLAY/PAUSE]** (afspil/sæt på pause) for at genoptage afspilningen. * - kun til model DR-P355

FM-indstilling

- Tænd for enheden. Tryk på **[SOURCE]** (kilde) gentagne gange for at vælge FM-indstillingstilstand.
- Vælg en ønsket radiostation ved at trykke på **PRESET** (forudindstilt) **◀◀** eller **PRESET ▶▶** knappen gentagne gange.
- For automatisk at søge efter den næste/forrige tilgængelige radiostation skal du trykke på og holde **TUNING** (indstilling) nede i 3 sekunder **◀◀** eller **▶▶** knappen.

FM-menu

Tryk på **MENU** knappen i FM-tilstand for at åbne FM-menuen. I menuen kan du vælge mellem følgende menupunkter, og for at bekræfte et valg skal du trykke på **TUNING ◀◀/▶▶** - knapperne (for at åbne menupunkter og til at bekræfte et valg skal du trykke på **J / ▶** knappen. For art forlade menupunkter og selve menuen skal du trykke på **MENU**-knappen): **[Scan-indstilling]:** Vælg scanningsfølsomheden (kun kraftig station eller alle stationer)

[System]: Systemmenuen indeholder Sleep (energiparetilstand), Alarm, Tid, Baggrundsbelysning, Sprog, Fabriksnulstilling og softwareversion mulighederne.

Energiparetilstand: Energiparetilstanden lader dig indstille en tid, efter hvilken enheden af sig selv vil overgå til standby-tilstand automatisk. Tidene kan være, herunder afbrydelse af energiparetilstand /15 /30/45/60/90 minutter. For at annullere energiparetilstanden skal du vælge afbrydelse af energiparetilstand.

Alarm: Indstilling af alarm-ur. Omfatter indstilling af Alarm 1 og Alarm 2.

- Indstilling af Alarm 1: Alarm 1 vejleder om tid -Varighed-kilde-daglig-lydstyrke-Alarm til/fra.
- Indstilling af Alarm 2: Alarm 2 vejleder om tid -Varighed-kilde-daglig-lydstyrke-Alarm til/fra.

Tid: Tidsindstilling omfatter: indstil dato/tid, auto-opdater, indstil 12/24 timer og indstil dato-formater. Du kan vælge mellem disse relevante muligheder.

Baggrundsbelysning: Baggrundsbelysning består af tre valgmuligheder: Timeout, På niveau og dæmpet niveau mulighederne. De bruges til at indstille den ønskede effekt af baggrundsbelysning.

Sprog - (Indstil sproget)

Fabriksnulstilling: Indstil enheden (ja/nej).

SW-version: Se softwareversion.

FM-indstilling

Gem radiostationer manuelt

I denne enhed kan 20 radiostationer gemmes:

- Indstil en radiostation, som du ønsker at gemme.
- Tryk og hold **★** knappen nede i 2 sekunder. Skærmen viser **"Gem forudindstilling"**.
- Vælg en ønsket forudindstillingsplacering (1 - 20), hvor du ønsker at

gemme den aktuelle frekvens ved at trykke på **TUNING** (indstilling) ◀◀ eller ▶▶ knappen.

- Tryk på **J / ►|** knappen for at bekræfte indstillingen. "GEMT" ses nu på skærmen.
- For at genfremkalde en gemt frekvens skal du trykke på NEXT/PREVIOUS (næste/forrige) knapperne, indtil du når den ønskede forudindstillede frekvens. Alternativt kan du trykke på **★** knappen, vælge den ønskede forudindstillede station vha. **TUNING** ◀◀ / ▶▶ (Indstilling) knapperne og afspille den valgt forudindstillede station ved at trykke på **J / ►|** knappen.

Gem radiostationer automatisk

I stedet for at gemme stationer manuelt kan du også lade enheden automatisk gemme de fundne stationer:

- Tryk og hold **J / ►|** knappen nede for at udføre en automatisk scanning for radiokanaler, der udsender lige nu. Tryk på den igen for at standse den automatiske scanning.

RDS (Radio-Datasystem)

Dette produkt er udstyret med en RDS-dekoder. RDS lader en radiostation udsende tekstoplysninger sammen med lydudsendelsen. Tekstoplysningerne kan indeholde radiostationens navn, navnet på aktuell sang eller program, nyhedsoverskrifter etc. Dette kan variere fra station til station.

For at se RDS-oplysninger skal du trykke på **INFO** knappen flere gange.

Sådan anvendes DAB

Digital Audio Broadcasting (Udsendelse af digital lyd) er en måde, hvorpå radioprogrammer udsendes digitalt gennem et netværk af transmittere. Det giver dig flere valgmuligheder, bedre lyd kvalitet og flere oplysninger. Tryk på **[SOURCE]** knappen flere gange for at vælge DAB-kilden. I DAB-tilstand skal du trykke på **[MENU]** knappen, og skærmen vil nu vise "**FULL SCAN**" (fuld scanning). Tryk på **J / ►|** for at bekræfte handlingen. Tryk derefter på **TUNING** (Indstilling) ◀◀ eller ▶▶ knappen for at vælge menupunkterne som ses nedenfor. Tryk på **J / ►|** for at bekræfte handlingen.

- [Full scan]: (fuld scanning) scan og gem alle tilgængelige DAB-radiostationer.
- [Manual tune]: (manuel indstilling) Indstil en DAB-station manuelt.
- [DRC]: vælg (dynamic range control) (dynamisk kontrol af rækkevidde) DRC /slå fra.
- [Prune]: (beskær) fjern alle ugyldige stationer fra stationslisten.
- [System]: juster systemindstillinger. For at få mere at vide henvises du til FM-systemet.

For at vælge en ønsket radiostation skal du trykke på **TUNING** (Indstilling) ◀◀ og ▶▶ knappen og derefter trykke på **J / ►|** knappen for at afspille den valgte station.

Gem DAB-radiostationer manuelt

I denne enhed kan 20 radiostationer gemmes:

- Indstil en radiostation, som du ønsker at gemme.
- Tryk på og hold **J / ►|** knappen nede i 2 sekunder. Skærmen vil vise Preset Store (Gem forudindstillet).
- Vælg en ønsket forudindstillingsplacering (1 - 20), hvor du ønsker at gemme den aktuelle frekvens ved at trykke på **TUNING** (indstilling) ◀◀ eller ▶▶ knappen.
- Tryk på **J / ►|** knappen for at bekræfte indstillingen. "STORED" (Gemt) ses i på skærmen.
- For at genfremkalde en gemt frekvens skal du trykke på **I◀◀ / ▶▶I** knapperne, indtil du når den ønskede forudindstillede station. Alternativt kan du trykke på **J / ►|** knappen, vælge den ønskede forudindstillede station og afspille denne ved at trykke på **TUNING** ◀◀ / ▶▶ knapperne og afspille den valgte forudindstillede station ved at trykke på **J / ►|** knappen.

Visning af oplysninger

For at vise oplysninger (hvis stationen udsender sådanne) skal du flere gange trykke på **INFO** knappen på enheden.

Fejlfinding

FØR DU KASTER DIG UD I VEDLIGEHOJDELSESSERVICE, BEDES DU SELV TJEKKE PUNKTERNE PÅ NEDENSTÅENDE FIGUR.

Ingen strøm

Årsag

- Netledningen er ikke sat i stikkontakten, eller er ikke sat rigtigt ind i stikkontakten.

Løsning

- Tjek, at netledningen er tilsluttet korrekt.

Ingen lyd (Der er ingen lyd eller lyden er forvrænget.)

Årsag

- Øretelefonens kabler er forbundet korrekt.
- Lydstyrken er indstillet til minimumniveauet.
- Lyden er slået fra.

Løsning

- Træk øretelefonens kabler ud af øretelefonstikket på apparatet.
- Skrub op for lyden.

Knapperne på enheden virker ikke.

Årsag

- Enheden bliver forstyrret af statisk elektricitet etc.

Løsning

- Sluk enheden og træk ledningen ud af stikkontakten.
- Sæt netledningen i stikkontakten igen, og tænd for den igen.

Teknisk specifikation

Model	DR-P350	DR-P355
DIGITALT RADIOSYSTEM		
Strømforbrug	3 W	6 W
Strømforbrug i Standby	<1W	<1W
Udgangseffekt	3W (RMS)	2 x 3W (RMS)
FM Frekvensbånd	87,5~108MHz	
DAB Frekvensbånd	174,928~239,200MHz	
Arbejds miljø		
Temperatur	-10 ~ +35°C	-10 ~ +35°C
Relativ luftfugtighed	5% ~ 90%	5% ~ 90%
Strømadapter		
Modelnavn:	YNQX 09H065050 HL	YNQX 09H065100 HL
Indgang:	AC 100-240V ~ 50/60Hz, 0,3A Maks.	
Udgang:	DC 6,5V =0,5A	DC 6,5V =1A
Producent:	Dongguan Yingna Electronic Technology Co., Ltd 4/F, No.4 Zhenrong Road, No.6 Industrial Zone, Caiwu, Wusha District, Changan Town, Dongguan City, Guangdong Province, P.R. China	
Bluetooth		
Version	-	V 4.2
Maksimal overført effekt	-	<13 dBm
Frekvensbånd	-	2402 MHz ~ 2480 MHz

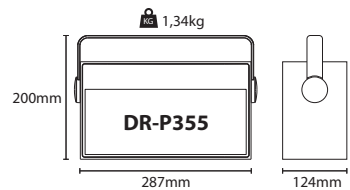
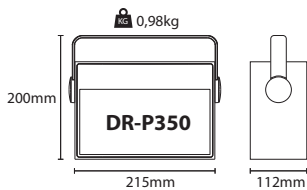

Tärkeitä turvallisuusohjeita

Lue turvallisuusohjeet ennen laitteen käyttöä ja noudata niitä:



Nuolipäinen salamasynti tasavivuisen kolmion sisällä on tarkoitettu ilmoittamaan käyttäjälle tärkeistä käyttö- ja huolto-ohjeista laitteiston mukana toimitetuissa materiaaleissa.



Käytä vain käyttöoppaassa mainittua virtälähdettä.



Tämä merkki tarkoittaa, että tuote on hävitettävä ympäristöstävällisesti, eikä tavallisena kotitalousjätteenä.



AC-jännite



DC-jännite



Luokan II laite



Vain sisäkäyttöön



Energiatohokkuusmerkintä tasolla V



Polariteetti d.c. virtälähdettä

Pidä laite etäällä avotulesta välttääksesi tulipaloa.



Varoitus:

- Noudata aina perusvaroitimenpiteitä käyttäessäsi tätä laitetta, erityisesti lasten läsnä ollessa.
- Lapsia on valvottava, etteivät he leiki laitteella.
- Älä vahingoita virtajohtoa, älä sijoita painavia esineitä sen päälle, äläkä venytä tai taivuta sitä. Älä myöskään kiinnitä jatkojohtoja. Virtajohdon vaurioituminen saattaa aiheuttaa tulipalon tai sähköiskun.
- Jos virtajohto on vaurioitunut, valmistajan, sen huoltoedustajan tai vastaavan pätevä henkilön on vaihdettava se vaaran välttämiseksi.
- Varmista, että laite on kytketty AC 220-240V 50Hz -pistorasiaan. Korkean jännitteen käyttäminen voi aiheuttaa laitteen toimintahäiriön tai jopa tulipalon.
- Jos pistoke ei sovi pistorasiaan, älä työnnä pistoketta väkisin siihen.
- Sammuta laite ennen pistorasiasta irrottamista sammuttaaksesi sen kokonaan.
- Älä liitä tai irrota virtajohtoa märin käsin. Se voi aiheuttaa sähköiskun.
- Jos laitetta ei käytetä pitkään aikaan, irrota virtajohto pistokkeesta.
- Varmista, että pistorasia on aina helposti saavutettavissa.
- Tämä tuote ei sisällä mitään osia, joita käyttäjä voisi korjata. Jos laitteessa esiintyy toimintahäiriö, ota yhteyttä valmistajaan tai valtuutettuun huoltoliikkeeseen. Laitteen sisäisten osien paljastaminen saattaa vaarantaa henkesi. Valmistajan takuu ei kata valtuuttamattomien kolmansien osapuolten suorittamista korjauksista aiheutuneita vahinkoja.
- Älä käytä tätä laitetta välittömästi pakkauksesta ottamisen jälkeen. Odota, kunnes se lämpiyä huoneenlämpöiseksi ennen käyttöä.
- Käytä tätä tuotetta vain kohtuullisessa ilmastossa (ei trooppisessa/subtrooppisessa ilmastossa).
- Sijoita tuote tasaiselle, vakaalle pinnalle, joka ei altistu värinälle.
- Varmista, etteivät tuote tai sen osat ole aivan tuotetta tukevan kalusteen reunalla.
- Pienentääksesi tulipalon, sähköiskun tai tuotteen vahingoittamisen riskiä, älä altista sitä suoralle auringonvalolle, pölylle, sateelle tai

kosteukselle. Älä altista sitä koskaan tiukkimiselle tai roiskumiselle, äläkä aseta nesteille täytettyjä esineitä tuotteen päälle tai sen lähelle.

- Älä laita mitään esineitä tai nesteillä täytettyjä astioita, kuten maljakoita laitteen päälle.
- Älä asenna lämmönlähteiden, kuten patterien, lämpöpöytäiden, liesien tai muiden lämpöä tuottavien laitteiden (mukaan lukien vahvistimet) lähelle.
- Älä aseta tuotetta paikkaan, jossa kosteus on korkea ja tuuletus huono.
- Varmista, että laitteen ympärillä on vähintään 5 cm väliä, jotta ilmanvaihto on riittävä. Älä tuki tuotteen ilmanvaihtoaukoja. Varmista, että esim. sanomalehdet, pöytäliinat tai verhot eivät peitä laitteen tuuletusaukkoja.
- Älä KOSKAAN anna kenenkään, etenkin lasten, työntää mitään laitteen kotelon aukkoihin, sillä se voi johtaa hengenvaaralliseen sähköiskuun.
- Myrskyt ovat vaarallisia kaikille sähkölaitteille. Jos salama iskee verkkovirtaan tai antennilankaan, laite saattaa vaurioitua, vaikka se olisi kytketty pois päältä. Kaikki laitteen kaapelit ja liittimet pitäisi irrottaa ennen myrskyä.

Huolto

- Irrota virtajohto pistorasiasta ennen laitteen puhdistusta.
- Käytä pehmeää ja puhdasta liinaa puhdistaaaksesi laitteen ulkopinnan. Älä koskaan puhdistu sitä kemikaaleilla tai pesuaineilla.

Verkkosovitin

- Irrota laite verkosta ottamalla johto pois pistorasiasta.
- Käytä vain mukana toimitettua verkkosovittinta. Tämän noudattamatta jättäminen saattaa johtaa turvallisuusrisikiin ja/tai laitteen vahingoittumiseen.

Paristot

- Aseta paristot oikein päin.
 - Älä altista paristoja korkeille lämpötiloille, äläkä aseta niitä paikkoihin, joissa lämpötila saattaa nousta nopeasti, esim. lähelle avotulta tai suoraan auringonvaloon.
 - Älä altista paristoja kohtuuttomalle lämpöasteilylle, älä heitä niitä avotuleen, älä pura niitä, äläkä yritä ladata paristoja, joita ei ole tarkoitettu ladattavaksi uudelleen. Ne voivat vuotaa tai räjähtää.
 - Älä koskaan käytä erilaisia paristoja yhdessä tai sekoita uusia ja vanhoja keskenään.
 - Jos paristo vuotaa, pyyhi vuoto pois paristokotelosta ja vaihda paristot uusiin.
 - Älä käytä muita kuin määritettyjä paristoja.
 - Vaihda vain sama tai vastaava tyyppi.
- Älä niele paristoja, kemiallisen palovamman vaara**
- Pariston nieleminen saattaa aiheuttaa vakavia sisäisiä palovammoja vain 2 tunnissa ja johtaa kuolemaan. Pidä uudet ja käytetyt paristot poissa lasten ulottuvilta. Jos paristokotelo ei sulkeudu tiukasti, lopeta tuotteen käyttö ja pidä se poissa lasten ulottuvilta. Jos epäilet, että paristo on nieltä tai sijoitettu jonkin kehon osan sisään, hakeudu välittömästi lääkärin hoitoon.



Tämän laitteen ja paristojen hävittäminen

- Tätä tuotetta tai sen paristoja ei saa hävittää lajittelemattomissa yhdyskuntajätteissä. Palauta se määrättyyn palautuspisteeseen sähkö- ja elektroniikkalaiteromun kierrättämiseksi paikallisen lain mukaan. Näin autat säästämään resursseja ja suojelemaan ympäristöä.
- Suurin osa EU-maista sääntelee paristojen hävitystä lailla. Pyydä lisätietoja ottamalla yhteyttä jälleenmyyjäsi tai paikallisiin viranomaisiin.





- Edellä esitetty on näkyvissä sähkö- ja elektroniikkalaitteissa ja paristoissa (tai pakkauksessa) käyttäjien muistuttamiseksi tästä.
- Käyttäjää pyydetään käyttämään olemassa olevia käytettyjen laitteiden ja paristojen palautuspaikkoja.

CE-lausunto

- UMC Poland Sp. z o.o. ilmoittaa, että tämä audiolaitte vastaa radio- ja telepätelaitteista annetun 2014/53/EY-direktiivin olennaisia vaatimuksia ja muita asiaan liittyviä ehtoja. <http://www.sharpconsumer.eu/documents-of-conformity>

Tarvikkeet

- 1x digitaalinen radiosoitin
- 1x käyttöohje
- 1x verkkosovitin

Paneelit/hallintapainikkeet

Katso kuva ensimmäisellä sivulla

Kuva 1 - ETUPANEELI:

- SEURAAVA ASEMA (PRESET+)** – Paina siirtyäksesi seuraavaan esiasetettuun radioasemaan.
- EDELLINEN ASEMA (PRESET-)** – Paina palataksesi edelliseen esiasetettuun radioasemaan.
- KUULOKKEET (tulo)**
- NÄYTTÖ**
- VIRITYS ◀◀** – Paina hienosäätääksesi (pienennä) taajuutta. Paina ja pidä painettuna pienentääksesi taajuutta.
- VIRITYS ▶▶** – Paina hienosäätääksesi (suurennä) taajuutta. Paina ja pidä painettuna suurentaaksesi taajuutta.
- INFO** – Paina näyttääksesi eri radioasemien tiedot.
- VALIKKO** – Paina siirtyäksesi tai poistuaksesi valikosta.
- OHJ. ESIASETUS** – Paina siirtyäksesi esiasetusmuistiin. Paina ja pidä painettuna siirtyäksesi esiasetustallennukseen.
- TOISTA/KESKEYTÄ/ENTER/AUTOM. HAKU** – Paina vahvistaaksesi valinnan. Paina ja pidä painettuna suorittaaksesi radioasemien automaattisen haun. Paina keskeyttääksesi toiston väliaikaisesti. Paina uudelleen jatkaaksesi toisto bluetooth-tilassa.* Paina ja pidä painettuna katkaistaksesi bluetooth-yhteyden bluetooth-yhteystilassa.*
- ÄÄNENVOIMAKKUUS/VIRTA PÄÄLLE/POIS/LÄHDE** – Paina kytkääksesi laitteen päälle. Paina ja pidä painettuna sammuttaaksesi laitteen. Paina siirtyäksesi DAB-, FM viiritin- ja BLUETOOTH-tilojen* välillä virran ollessa päällä. Kierrä äänenvoimakkuuden säätönuppia suurentaaksesi tai pienentääksesi äänenvoimakkuutta.
- NUMERONÄPPÄIN (1/2/3/4)** – Paina valitaksesi esiasetettua radioasemaa vastaavaa numeron.
- KAHVA**

Kuva 2 - TAKAPANEELI:

- FM-ANTENNI**
- DC IN-PISTOKE**

* - Vain mallille DR-P355

VAROITUS: Liiallinen äänenpaine kuulokkeista voi aiheuttaa kuulonaleneman.

Pariston asentaminen

- Poista paristokotelon kansi laitteen takapaneelin takaosasta.
- Aseta 4 R14 / C CELL / UM2 -paristoa (ei mukana) paristokoteloon ja varmista oikea napaisuus paristokotelon merkkien +, - mukaan.
- Aseta kansi takaisin paikalleen.

HUOMAUTUS:

- Poista paristo, kun et aio käyttää laitetta pitkään aikaan.
- Heikot paristot voivat vaurioittaa laitetta vakavasti.
- Paristoja ei saa altistaa liiallisille lämmönlähteille, kuten auringonpaiste, tuli tai muut vastaavat.
- Ole ympäristöstävällinen ja hävitä paristot valtion säädösten mukaan.

Bluetooth-yhteys*

Soittimen bluetooth-pariliitoksen nimi on Stereo DR-P355. Paina **[LÄHDE]**-painiketta siirtyäksesi vastaavaan bluetooth-signaaliilähteeseen. Käytä älypuhelimasi etsiäksesi soittimen bluetooth-signaalin, syötä salasana 0000 tarvittaessa. **"Not Connected"** vilkkuu näytöllä. Soitin synkronoituu soittaakseen älypuhelimien kappaleita, samalla kun **"Bluetooth Connected"** näytöllä tarkoittaa yhteyden muodostumista onnistuneesti. Ota bluetooth pois käytöstä älypuhelimessa katkaistaksesi bluetooth-yhteyden.

Bluetooth-yhteys on luotu onnistuneesti älypuhelimene ensimmäistä kertaa. Katkaise bluetooth-yhteys älypuhelimesta ja yhdistä uudelleen. Soitin muistaa älypuhelimien ja muodostaa pariliitoksen automaattisesti. Paina **[TOISTA/KESKEYTÄ]** jatkaaksesi toistoa.

* - Vain mallille DR-P355

FM-virittimen käyttö

- Kytke laitteeseen virta päälle, paina **[LÄHDE]**-painiketta toistuvasti valitaksesi FM-viritintilan.
- Valitse haluamasi radioasema painamalla **ESIASETUS-◀◀** tai **ESIASETUS-▶▶**-painiketta toistuvasti.
- Hae automaattisesti seuraava/edellinen radioasema painamalla ja pitämällä painettuna 3 sekunnin ajan **VIRITYS ◀◀** tai **▶▶**-painiketta.

FM-valikko

Paina **VALIKKO**-painiketta FM-tilassa siirtyäksesi FM-valikkoon. Valikkossa voit valita seuraavia valikkokohtia ja -toimintoja painamalla **VIRITYS ◀◀ / ▶▶** -painikkeita (siirry valikkokohtiin ja vahvista valinta painamalla **↵ / ▶|**-painiketta. Poistu valikkokohdista ja valikosta painamalla **VALIKKO**-painiketta):

[Etsintäasetus]: Valitse etsintäherkkyys (vain vahvat tai kaikki asemat)

[Järjestelmä]: Järjestelmä sisältää unitoiminto-, hälytys-, aika-, taustavalo-, kieli- tehdasasetusten palautus ja ohjelmistoversio-vaihtoehdot.

Unitoiminto: Unitoiminnon avulla voit asettaa ajan, jonka jälkeen laite siirtyy valmiustilaan automaattisesti. Unitoiminto sisältää vaihtoehdot Unitoiminto pois päältä/15/30/45/60/90 minuuttia. Peruuta unitoiminto valitsemalla Unitoiminto pois päältä -vaihtoehto.

Hälytys: Hälytysajastinasetus sisältää vaihtoehdot Hälytys 1 ja Hälytys 2. – Hälytys 1:n asettaminen: Hälytys 1 -avustaja Päällekytketymsaika -kestä-lähde-päivittäin-äänenvoimakkuus-hälytys päällä/pois päältä. – Hälytys 2:n asettaminen: Hälytys 2 -avustaja Päällekytketymsaika -kestä-lähde-päivittäin-äänenvoimakkuus-hälytys päällä/pois päältä.

Aika: Aika-asetukset sisältävät vaihtoehdot aseta aika/päivämäärä, automaattinen päivitys, aseta 12/24 tuntia ja aseta päivämäärän muoto. Voit valita nämä asianmukaiset vaihtoehdot asetettavaksi.

Taustavalo: Taustavalo koostuu kolmesta vaihtoehdosta: Aikakatkaisu, päällä olo- ja himmennysvaihtoehto, joita voidaan käyttää halutun taustavalon valitsemiseksi.

Kieli: aseta eri kieli.

Tehdasasetusten palautus: palauta laite (ei/kyllä).

Ohjelmistoversio: Katso ohjelmistoversio.

FM-virittimen käyttö

Radioasemien tallentaminen manuaalisesti

Voit tallentaa tähän laitteeseen jopa 20 radioasemaa:

- Viritä radioasema, jonka haluat tallentaa.
- Paina ja pidä painettuna 2 sekunnin ajan **★**-painiketta. Näytöllä näkyy **"Esiasetuksen tallennus"**.
- Valitse haluamasi esiasetus (1 - 20), johon haluat tallentaa nykyisen taajuuden painamalla **VIRITYS ◀◀** tai **▶▶**-painiketta.
- Paina **↵ / ▶|**-painiketta vahvistaaksesi asetuksen. **"TALLENNETTU"** näkyy näytöllä.
- Valitaksesi tallennetun taajuuden, paina SEURAAVA-/EDELLINEN-painiketta, kunnes saavutat haluamasi esiasetuksen. Vaihtoehtoisesti voit

painaa **★**-painiketta, valita esiasetuksen **VIRITYS** **◀◀/▶▶**-painikkeilla ja toistaa valitun esiasetuksen painamalla **↓/▶|**-painiketta.

Radioasemien tallentaminen automaattisesti

Asemien manuaalisen tallentamisen ohella voit antaa laitteen tallentaa automaattisesti löydettyt asemat:

- Paina ja pidä painettuna **↓/▶|**-painiketta suorittaaksesi radiokanavien automaattisen haun ja paina sitä uudelleen pysäyttääksesi automaattisen haun.

RDS (Radio Data System)

Tämä laite sisältää RDS-dekooderin. RDS:n avulla tekstitietoa voidaan siirtää radioaseman kautta yhdessä äänilähetyksen kanssa. Tämä tekstitieto voi sisältää radioaseman nimen, nykyisen ohjelman tai kappaleen nimen, uutisotsikoita jne., ja se voi vaihdella asemittain.

Katso RDS-tiedot painamalla **INFO**-painiketta toistuvasti.

DAB-käyttö

Digital Audio Broadcasting (DAB) on tapa lähettää radio-ohjelmia digitaalisesti radiolähtiverkon kautta. Se tarjoaa enemmän vaihtoehtoja, paremman äänenlaadun ja enemmän tietoa.

Paina **[LÄHDE]**-painiketta toistuvasti valitaksesi DAB-lähteen DAB-tilassa, paina **[VALIKKO]**-painiketta ja näytössä näkyy **"TÄYDELLINEN HAKU"**, paina **↓/▶|** vahvistaaksesi toiminnon.

Paina sitten **VIRITYS** **◀◀** tai **▶▶**-painiketta valitaksesi valikkovaihtoehdot seuraavan mukaan, paina **↓/▶|** vahvistaaksesi toiminnon.

- [Täydellinen haku]: hae ja tallenna kaikki saatavilla olevat DAB-radioasemat.
- [Manuaalinen viritys]: viritä DAB-asema manuaalisesti.
- [DRC]: valitse (dynaamisen alueen hallinta) DRC / pois päältä.
- [Karsi]: poista kaikki virheelliset asemat asemaluettelosta.
- [Järjestelmä]: säädä järjestelmäasetukset, katso lisätietoja FM-järjestelmästä.

Valitse haluamasi radioasema painamalla **VIRITYS** **◀◀** ja **▶▶**-painiketta ja paina sitten **↓/▶|**-painiketta toistaaksesi valitun aseman.

Radioasemien tallentaminen manuaalisesti DAB:lle

Voit tallentaa tähän laitteeseen jopa 20 radioasemaa:

1. Viritä radioasema, jonka haluat tallentaa.
2. Paina ja pidä painettuna 2 sekunnin ajan **↓/▶|**-painiketta. Näytössä näkyy Esiasetuksen tallennus.
3. Valitse haluamasi esiasetus (1 - 20), johon haluat tallentaa nykyisen taajuuden painamalla **VIRITYS** **◀◀** tai **▶▶**-painiketta.
4. Paina **↓/▶|**-painiketta vahvistaaksesi asetuksen. **"TALLENNETTU"** näkyy näytöllä.
5. Valitaksesi tallennetun taajuuden, paina **◀◀/▶▶**-painikkeita, kunnes saavutat haluamasi esiasetuksen. Vaihtoehtoisesti voit painaa **↓/▶|**-painiketta, valita haluamasi esiasetuksen **VIRITYS** **◀◀/▶▶**-painikkeilla ja toistaa valitun esiasetuksen painamalla **↓/▶|**-painiketta.

Tietonäyttö

Näyttääksesi tiedot (jos asema lähettää) paina toistuvasti laitteen **INFO**-painiketta.

Vianmääritys

**ENNEN KUIN TURVAUDUT HUOLTOPALVELUUN,
TARKISTA ITSE SEURAAVA LISTA.**

Ei virtaa

Syy

- Verkkosovitin ei ole liitetty pistorasiaan lainkaan tai kunnolla.

Ratkaisu

- Tarkista, että verkkosovitin on liitetty tiukasti.

Ei ääntä (Ääntä ei ole lainkaan tai se on vääristynyt.)

Syy

- Kuulokejohdot eivät ole liitetty tiukasti.
- Äänenvoimakkuus on säädetty minimitasolle.
- Ääni on kytketty pois päältä.

Ratkaisu

- Vedä kuulokejohdot pois laitteen kuulokepistokkeesta.
- Lisää äänenvoimakkuutta.

Laitteen painikkeet eivät toimi.

Syy

- Staattinen sähkö jne. häiritsee laitetta.

Ratkaisu

- Sammuta laite ja irrota pistorasiasta.
- Kytke pistoke pistorasiaan ja käynnistä laite.

Tekniset tiedot

Malli	DR-P350	DR-P355
DIGITAALINEN RADIOJÄRJESTELMÄ		
Virrankulutus	3 W	6 W
Tehonkulutus valmiustilassa	<1W	<1W
Lähtöteho	3W (RMS)	2 x 3W (RMS)
FM Taajuuskaistat	87,5~108MHz	
DAB Taajuuskaistat	174,928~239,200MHz	
Toimintaympäristö		
Lämpötila	-10 ~ +35°C	-10 ~ +35°C
Suhteellinen kosteus	5% ~ 90%	5% ~ 90%
Verkkosovitin		
Mallinimi:	YNQX 09H065050 HL	YNQX 09H065100 HL
Tulo:	AC 100-240V ~ 50/60Hz, 0,3A maks.	
Lähtö:	DC 6,5V =0,5A	DC 6,5V =1A
Valmistaja:	Dongguan Yingna Electronic Technology Co., Ltd 4/F, No.4 Zhenrong Road, No.6 Industrial Zone, Caiwu, Wusha District, Changan Town, Dongguan City, Guangdong Province, P.R. China	
Bluetooth		
Versio	-	V 4.2
Suurin lähetysteho	-	<13 dBm
Taajuuskaistat	-	2402 MHz ~ 2480 MHz

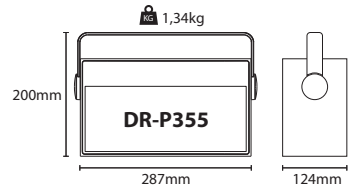
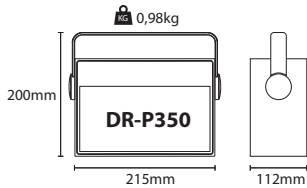

Svarbūs saugos nurodymai

Prieš naudodami prietaisą, perskaitykite šiuos saugos nurodymus ir atkreipkite dėmesį į įspėjimus:



Šauktukas lygiakraščiame trikampyje skirtas pranešti naudotojui apie svarbius naudojimo ir priežiūros (techninės priežiūros) nurodymus prietaiso naudojimo leidinyje.



Naudokite tik naudojimo vadove nurodytus maitinimo šaltinius.



Šis simbolis reiškia, kad gaminys turi būti utilizuojamas aplinką tausojančiu būdu, o ne išmetamas su buitinėmis atliekomis.



KS įtampa



NS įtampa



II klasės įranga



Naudoti tik patalpose



Energijos efektyvumo žymėjimas su V lygiu



Polisų d.c. maitinimo jungtis

Kad nesukeltumėte gaisro, žvakės ar kitus atviros liepsnos šaltinius laikykite atokiau nuo šio gaminio.



Įspėjimas:

- Naudodami prietaisą, ypač netoliese esant vaikams, visada naudokite elementarias atsargumo priemones.
- Vaikai turi būti prižiūrimi, siekiant užtikrinti, kad jie nežaistų su prietaisu.
- Nepažeiskite maitinimo laido, nestatykite ant jo sunkių daiktų, netempkite ir nelankstykite jo. Taip pat nenaudokite ilgutvų. Dėl pažeisto maitinimo laido gali kilti gaisras arba elektros smūgis.
- Norint išvengti pavojaus, pažeistą prietaiso maitinimo laidą turi pakeisti gamintojas, techninės priežiūros centro darbuotojas arba kvalifikuotas specialistas.
- Įsitikinkite, kad prietaisas būtų įjungtas į KS 220-240 V 50 Hz maitinimo lizdą. Naudojant didesnę įtampą, prietaisas gali neveikti ar netgi užsidegti.
- Jei kištukas netelpa į maitinimo lizdą, negrūskite jo per jėgą.
- Išjunkite prietaisą, prieš išjungdami iš maitinimo lizdo.
- Maitinimo laido nejunkite šlapiomis rankomis. Tai gali sukelti elektros smūgį.
- Ilgai nenaudodami prietaiso, išjunkite maitinimo laidą.
- Pasirūpinkite, kad maitinimo lizdas visada būtų lengvai prieinamas.
- Šiame prietaise nėra tokių dalių, kurias galėtų remontuoti pats naudotojas. Pastebėję gedimą, susisiekite su gamintoju arba įgaliotu techninės priežiūros skyriumi. Liesti vidines prietaiso dalis gali būti pavojinga gyvybei. Gamintojo garantija netaikoma tų gedimų atveju, kai remontą atliko neįgalioti tretieji asmenys.
- Nenaudokite šio gaminio vos išpakavę. Prieš naudodami, palaukite, kol prietaisas sušils iki kambario temperatūros.
- Pasirūpinkite, kad šis gaminys būtų naudojamas tik vidutinio klimato zonos (ne tropinio ar subtropinio klimato).
- Gaminį statykite ant plokščio, stabilaus paviršiaus, kurio neveikia vibracijos.
- Pasirūpinkite, kad gaminys ir jo dalys neišikištų už baldų, ant kurių jis statomas, krašto.

- Kad būtų sumažinta gaisro, elektros smūgio ar gaminio sugadinimo rizika, nestatykite jo ten, kur veiktų tiesioginiai saulės spinduliai, dulkės, lietus ir drėgmė. Negalima statyti gaminio ten, kur laša ar taškosi skysčiai, nedėkite ant jo ar šalia jokių daiktų su skysčiais.
- Ant aparato nedėkite jokių daiktų su skysčiais, pavyzdžiui, vazų.
- Nemontuokite šalia šilumos šaltinių, tokių kaip radiatoriai, ventiliatoriai, krosnis ar kitokių aparatų (taip pat ir stiprintuvų), kurie skleidžia šilumą.
- Nestatykite gaminio ten, kur didelė drėgmė ir bloga ventilacija.
- Pasirūpinkite, kad aplink aparatą liktų 5 cm tarpai užtikrinti pakankamą ventilaciją. Neuzdenkite gaminio ventilacijos angų. Pasirūpinkite, kad ventilacijos angų neuzdengtų tokie daiktai kaip laikraščiai, staltiesės, užuolaidos ir pan.
- JOKIU BŪDU neleiskite kam nors, ypač vaikams, kišti jokių daiktų į skyles, jungtis ar bet kokias kitas angas prietaiso korpusė, kadangi tai gali baigtis mirtinu elektros smūgiu.
- Audros pavojingos visiems elektriniams prietaisams. Jei žaibas trenkia į maitinimo tinklą ar anteną, jis gali pažeisti prietaisą net jei jis tuo metu išjungtas. Prieš audrą patartina ištraukti laidus ir antenos jungtis iš prietaiso.

Priežiūra

- Prieš valydami prietaisą, ištraukite maitinimo laidą iš maitinimo tinklo.
- Prietaiso išorę valykite minkšta ir švaria šluoste. Jokiu būdu nevalykite išorės cheminėmis medžiagomis ar plonikliais.

Maitinimo adapteris

- Norėdami išjungti įrenginį iš maitinimo tinklo, ištraukite laidą iš maitinimo tinklo lizdo.
- Naudokite tik rinkinyje esantį adapterį jungti į maitinimo tinklą, kadangi, nesilaikant šios nuostatos, galima rizika dėl sugavimo ir (arba) įrenginio pažeidimai.

Maitinimo elementai

- Įdėdami maitinimo elementus, atkreipkite dėmesį į jų polius.
 - Nelaikykite maitinimo elementų aukštoje temperatūroje ir nedėkite tokiose vietose, kur temperatūra gali staigiai pakilti, pvz. prie židinio ar prieš tiesioginius saulės spindulius.
 - Nelaikykite maitinimo elementų prie šildymą spinduliuojančių šaltinių, nemeskite į ugnį, nardykite ir nebandykite įkrauti vienkartinio įkrovimo elementų. Jie gali prakiurti arba sprogti.
 - Nenaudokite skirtingų maitinimo elementų kartu ir naujų su senais.
 - Jei maitinimo elementai prakiūra, išvalykite maitinimo elementų skyrelį ir pakeiskite elementus naujais.
 - Nenaudokite kitokių maitinimo elementų, negu nurodyta.
 - Pakeiskite tik tą patį arba lygiavertį tipą.
- Neprarykite maitinimo elementų – nusidėginimo cheminėmis medžiagomis pavojus**
- Prarijus maitinimo elementą, jis gali sukelti rimtus vidaus organų nudegimus vos per 2 valandas, nuo kurių galima mirti. Naujus ir panaudotus maitinimo elementus laikykite vaikams nepasiekiamoje vietoje. Jei maitinimo elementų skyrelis tvirtai neužsidaro, nebenaudokite gaminio ir padėkite jį vaikams nepasiekiamoje vietoje. Jei įtariate, kad kažkas prarijo ar įsikišo į kurią nors kūno vietą maitinimo elementus, nedelsdami kreipkitės į medikus.



Šio prietaiso ir maitinimo elementų utilizavimas

- Neišmeskite šio prietaiso ir jo maitinimo elementų su nerūšiuotomis buitinėmis atliekomis. Nugabenkite jį į specialų elektrinės ir elektroninės įrangos surinkimo tašką perdirbimui, vadovaujamiesi vietoje galiojančiais įstatymais. Taip prisidėsite prie žaliavų išteklių tausojimo ir aplinkos saugojimo.



- Daugelyje ES šalių maitinimo elementų utilizavimą reglamentuoja įstatymai. Daugiau informacijos gali suteikti pardavėjas arba vietos valdžios įstaigos.



- Šiuo simboliu žymima elektrinė ir elektroninė įranga ir maitinimo elementai (arba pakuotės), primenant apie tai naudotojui. Jei po simboliu parašyta „Hg“ arba „Pb“, tai reiškia, kad maitinimo elemente atitinkamai yra gyvsidabrio (Hg) arba švino (Pb).
- Naudotojai turi naudoti esamas naudotos įrangos ir maitinimo elementų surinkimo vietas.

CE pareiškimas:

- „UMC Poland Sp. z o.o.“ pareiškia, kad šis garso prietaisas atitinka būtinus reikalavimus ir kitas svarbias radijo ir telekomunikacijų įrangos direktyvos 2014/53/EB nuostatas. <http://www.sharpconsumer.eu/documents-of-conformity>

Priedai

1x Skaitmeninis radijo imtuvas

1x Naudojimo vadovas

1x KS adapteris

Skydeliai / valdikliai

Žr. pav. 1 psl.

1 pav. - PRIEKINIS SKYDELIS:

- KITA STOTIS (IŠSAUGOTA STOTIS+)** – Paspauskite, norėdami leisti kitą išsaugotą stotį.
- ANKSTESNĖ STOTIS (IŠSAUGOTA STOTIS-)** – Paspauskite, norėdami leisti ankstesnę išsaugotą stotį.
- AUSINĖS (įvestis)**
- EKRANAS**
- DERINIMAS** ◀◀ – Paspauskite trumpai, norėdami pareguliuoti (mažinti) dažnį; paspauskit ir palaikydami, norėdami mažinti dažnį iki kito stipraus signalo.
- DERINIMAS** ▶▶ – Paspauskite trumpai, norėdami pareguliuoti (didinti) dažnį; paspauskit ir palaikydami, norėdami didinti dažnį iki kito stipraus signalo.
- INFO** – Paspauskite, norėdami matyti radijo stoties informaciją.
- MENU** – Paspauskite, norėdami atverti ar užverti meniu.
- PRESET PROG (išsaugotos stotys)** – Paspauskite, norėdami naudoti išsaugotą stotį; palaikykite paspaudę, norėdami išsaugoti stotį. Paspauskite, norėdami pristabdyti grojimą, paspauskite vėl, norėdami vėl leisti groti „Bluetooth“ režimu.*
- VOLUME/POWER ON/OFF/SOURCE (garsumas / įjungimas / išjungimas / šaltinis)** – Paspauskite, norėdami įjungti prietaisą; palaikykite paspaudę, norėdami išjungti prietaisą. Paspauskite, norėdami perjungti DAB, FM radijo arba „BLUETOOTH“ režimą*, kai prietaisas įjungtas. Pasukite garsumo reguliavimo rankenėlę, norėdami padidinti arba sumažinti garsumą.
- MYGTUKAI SU SKAIČIAIS (1/2/3/4)** – Paspauskite, norėdami pasirinkti atitinkamą vietovę išsaugotą radijo stotį.
- HAND SHAK**

2 pav. - GALINIS SKYDELIS:

- FM ANTENA**
- NS ĮVADO LIZDAS**

* - tik DR-P355 modelyje

PERSPĖJIMAS: Per didelis garso slėgis iš vidinių ar išorinių ausinių gali įtakoti klausos praradimą.

Maitinimo elemento įdėjimas

- Nuimkite maitinimo elementų skyrelio dangtelį, esantį prietaiso galinėje pusėje.
- Įdėkite 4 X R14 / C CELL / UM2 maitinimo elementus (rinkinyje nėra) į skyrelį, įsitikinę, kad maitinimo elementų poliai atsukti tinkamai pagal maitinimo elementų skyrelyje nurodytus simbolius + ir -.
- Uždėkite dangtelį.

PASTABA:

- Numatę ilgesnį laiką nenaudoti prietaiso, išimkite maitinimo elementus.
- Išsikrovę elementai gali praleisti skystčius ir smarkiai pakenkti prietaisui.
- Maitinimo elementų negalima laikyti šilumoje, pavyzdžiui, saulės šviesoje, prie ugnies ar panašių dalykų.

- Tausokite aplinką ir maitinimo elementus išmeskite pagal įstatymuose numatytus reikalavimus.

„Bluetooth“ ryšys*

Susiejant įrenginius „Bluetooth“ ryšiu, šis prietaisas vadinasi „Stereo DR-P355“. Paspauskite [SOURCE] (šaltinis) mygtuką, norėdami įjungti „Bluetooth“ signalo šaltinį, jei reikia įvesti slaptažodį, įveskite 0000. Tuo metu ekrane mirksčios užrašas „Not Connected“ (neprijungta). Grotuvos susisinchronizuos leisti dainas iš jūsų išmaniojo telefono, ir ekrane nepertraukiamai laikysis užrašas „Bluetooth Connected“ („Bluetooth“ ryšys), pažymint sėkmingą prisijungimą. Norėdami išjungti „Bluetooth“ ryšį, išjunkite jį išmanijame telefone. Jei pirmą kartą susiejate išmanųjį telefoną su prietaisu, išjunkite „Bluetooth“ ryšį savo išmanijame telefone ir vėl įjunkite. Prietaisas įsimins jūsų išmanųjį telefoną ir automatiškai pasitaisys. Norėdami vėl paleisti grojimą, paspauskite [PLAY/PAUSE] (groti / pristabdyti) mygtuką.

* - tik DR-P355 modelyje

FM radijo naudojimas

- Įjunkite prietaisą, kelis kartus paspauskite [SOURCE] (šaltinis), kol pasirinksite FM radijo imtuvo režimą.
- Pasirinkite norimą radijo stotį, paspausdami **PRESET 1** ◀◀ arba **PRESET 2** ▶▶ (išsaugota stotis) mygtuką kelis kartus.
- Norėdami automatiškai ieškoti kitos veikiančios radijo stoties, paspauskite ir 3 sekundes palaikykite **TUNING** (derinimas) ◀◀ arba ▶▶ mygtuką.

FM meniu

Norėdami atverti FM meniu, esant įjungtam FM režimui, paspauskite **MENU** (meniu) mygtuką. Šiame meniu galite rinktis iš tokių meniu punktų ir funkcijų, spausdami **TUNING** ◀◀ / ▶▶ - mygtukus (norėdami atverti meniu punktus ir patvirtinti pasirinkimą, paspauskite ◀ / ▶ mygtuką; norėdami užverti meniu punktus ir meniu, paspauskite **MENU** mygtuką): **[Scan setting] (paieškos nustatymai):** Pasirinkite paieškos jautrumą (tik stipraus signalo stoties ar visos stotys) **[System] (sistema):** sistemos punktas apima miego laikmatį, žadintuvą, laiko nustatymą, apšvietimą, kalbą, gamyklinių nustatymų atkūrimą ir prog. įrangos versiją.

Miego laikmatis: Miego laikmačio funkcija suteikia galimybę nustatyti laikmatį, kada prietaisas pats automatiškai išsijungtų į budėjimo režimą. Šiame laikmatyje galima nustatyti tokias padėtis: išjungta /15 /30/45/60/90 minučių. Norėdami atšaukti miego laikmatį, pasirinkite „Sleep off“ (išjungta) parinktį.

Žadintuvas: Žadintuvo laikmačio nustatymuose yra „Alarm 1“ ir „Alarm 2“ (1 ir 2 žadintuvai).

- „Alarm 1“ (1 žadintuvas) nustatymų dalis: 1 žadintuvo vedlys: On time -Duration-Source-Daily-Volume-Alarm on/off (laiku / trukmė - šaltinis - kasdien - garumas - žadintuvas įjungtas / išjungtas).

- „Alarm 2“ (2 žadintuvas) nustatymų dalis: 2 žadintuvo vedlys: On time -Duration-Source-Daily-Volume-Alarm on/off (laiku / trukmė - šaltinis - kasdien - garumas - žadintuvas įjungtas / išjungtas).

„Time“ (laiko nustatymai) Laiko nustatymuose galima nustatyti Time/Date ,Auto update, Set 12/24 hour and Set date format (Laikas / data, automat. atnaujinimas, pasirinkti 12/24 valandų formatą, nustatyti datos formatą).

„Backlight“ (apšvietimas): Apšvietimo meniu yra trys parinktys: „Timeout“ (išjungta), „On level“ (ryškūs apšvietimas) ir „Dim level“ (prislopintas apšvietimas). Šiomis parinktimis galite nustatyti norimą apšvietimo efektą.

„Language“ (kalba): nustatyti sistemos kalbą

„Factory Reset“ (atkurti gamyklinius nustatymus): atkurti (No/Yes (ne / taip)).

„SW version“ (programinės įrangos versija): Peržiūrėti program. įrangos versiją.

FM radijo naudojimas

Išsaugoti radijo stotis rankiniu būdu

Šiame prietaise galima išsaugoti iki 20 radijo stočių:

1. Nustatykite radijo stotį, kurią norite išsaugoti.
2. 2 sekundes palaikykite paspaudę **★** mygtuką. Ekrane bus rodoma „**Preset Store**“ (išsaugojimo vieta).
3. Pasirinkite norimą išsaugojimo vietą (1-20), kurioje išsaugosite nustatytą dažnį paspausdami **TUNING** (derinimas) **◀◀** arba **▶▶** mygtuką.
4. Norėdami patvirtinti nustatymą, paspauskite **↓/▶|** mygtuką. Ekrane bus rodoma „**STORED**“ (išsaugota).
5. Norėdami, paleisti išsaugotą stotį, spauskite **KITAS / ANKSTESNIS** mygtukus, kol rasite norimą išsaugotą dažnį. Dar galite paspausti **★** mygtuką, pasirinkti norimą išsaugotą stotį **TUNING** **◀◀/▶▶** mygtukais ir paleisti pasirinktą stotį, paspaudžiant **↓/▶|** mygtuką.

Išsaugoti radijo stotis automatiškai

Užuot išsaugoję stotis rankiniu būdu, taip pat galite leisti prietaisui automatiškai išsaugoti surastas radijo stotis:

- Paspauskite ir palaikykite **↓/▶|** mygtuką atlikti automatinę paiešką. Norėdami sustabdyti paiešką, paspauskite dar kartą.

RDS (radijo duomenų sistema)

Šiame gaminyje yra naudojamas RDS dekoderis. RDS suteikia galimybę radijo stotčiai kartu su garso transliacija perduoti tekstinę informaciją. Šioje tekstinėje informacijoje gali būti radijo stoties pavadinimas, grojamos laidos ar dainos pavadinimas, žinių antraštės ir t. t., ir kiekvienos stoties gali būti skirtingos.

Norėdami matyti RDS informaciją, kelis kartus paspauskite **INFO** mygtuką.

DAB naudojimas

Skaitmeninis garso transliavimas (DAB) yra radijo transliavimas per siųstuvus skaitmeniniu būdu. Jis užtikrina didesnę pasirinkimą, geresnę garso kokybę ir daugiau informacijos.

Kelis kartus paspauskite **[SOURCE]** (šaltinis) mygtuką, kad pasirinktumėte DAB šaltinį. DAB režimu paspauskite **[MENU]** (meniu) mygtuką, ir ekrane bus rodoma „**FULL SCAN**“ (pilna paieška), paspauskite **↓/▶|**, kad patvirtintumėte operaciją.

Tada paspauskite **TUNING** (derinimas) **◀◀** arba **▶▶** mygtuką, kad pasirinktumėte toliau parodytas meniu parinktis, paspauskite **↓/▶|** patvirtinti operaciją.

- [Full scan] (pilna paieška): ieškokite ir išsaugokite visas prieinamas DAB radijo stotis.
- [Manual tune] (rankinė paieška): rankiniu būdu nustatykite DAB stotį.
- [DRC]: pasirinkite DRC (dinaminio diapazono valdymas) / išjungta.
- [Prune] (pašalinti): pašalinti visas klaidingas stotis iš sąrašo.
- [System] (sistema): derinti sistemos nustatymus. Išsamiau aprašyta skyriuje FM sistema.

Norėdami pasirinkti norimą radijo stotį, paspauskite **TUNING** (derinimas) **◀◀** ir **▶▶** mygtuką, tada paspauskite **↓/▶|** mygtuką, kad paleistumėte pasirinktą stotį.

Išsaugoti radijo stotis rankiniu būdu DAB režimu

Šiame prietaise galima išsaugoti iki 20 radijo stočių:

1. Nustatykite radijo stotį, kurią norite išsaugoti.
2. 2 sekundes palaikykite paspaudę **↓/▶|** mygtuką. Ekrane bus rodoma „**Preset Store**“ išsaugoti stotį.
3. Pasirinkite norimą išsaugojimo vietą (1-20), kurioje išsaugosite nustatytą dažnį paspausdami **TUNING** (derinimas) **◀◀** arba **▶▶** mygtuką.
4. Norėdami patvirtinti nustatymą, paspauskite **↓/▶|** mygtuką. Ekrane bus rodoma „**STORED**“ (išsaugota).
5. Norėdami, paleisti išsaugotą stotį, spauskite **◀◀/▶▶|** mygtukus, kol rasite norimą išsaugotą stotį. Dar galite paspausti **↓/▶|** mygtuką, pasirinkti norimą išsaugotą stotį **TUNING** **◀◀/▶▶** mygtukais ir paleisti pasirinktą stotį, paspaudžiant **↓/▶|** mygtuką.

Informacijos rodymas

Norėdami matyti informaciją (jei stotis ją transliuoja), kelis kartus spauskite **INFO** mygtuką.

Gedimų nustatymas ir šalinimas

PRIEŠ KREIPIANTIS Į TECHNINĖS PRIEŽIŪROS SKYRIŪ, MALONIAI PRAŠOME PATIEMS PERŽIŪRĖTI ŠIĄ LENTELE.

Nėra maitinimo

Priežastis

- KS adapteris neįjungtas į maitinimo tinklą arba įjungtas nepatikimai.

Sprendimas

- Patikrinkite, ar KS adapteris patikimai įjungtas.

Nėra garso (nėra garso arba garsas iškraipytas).

Priežastis

- Tvirtai sujungti ausinių laidai.
- Garsumas nustatytas mažiausiu lygiu.
- Garsas yra išjungtas.

Sprendimas

- Ištraukite ausinių laidus iš ausinių lizdo prietaise.
- Padidinkite garsumą.

Neveikia nuotolinio valdymo pulto mygtukai.

Priežastis

- Prietaisui kliudo statinis elektros krūvis ir pan.

Sprendimas

- Išjunkite prietaisą ir ištraukite maitinimo laidą iš maitinimo tinklo.
- Tada įjunkite laidą į maitinimo tinklą ir vėl įjunkite prietaisą.

Techninės specifikacijos

Modelis	DR-P350	DR-P355
SKAITMENINĖ RADIO SISTEMA		
Energijos sąnaudos	3 W	6 W
Energijos sąnaudos budėjimo režimu	<1W	<1W
Įrenginio galia	3W (RMS)	2 x 3W (RMS)
FM Dažnių juostos	87,5~108MHz	
DAB Dažnių juostos	174,928~239,200MHz	
Eksplotavimo aplinka		
Temperatūra	-10 ~ +35°C	-10 ~ +35°C
Santykinė drėgmė	5% ~ 90%	5% ~ 90%
Maitinimo adapteris		
Modelio pavadinimas:	YNQX 09H065050 HL	YNQX 09H065100 HL
Įvestis:	KS 100-240V ~ 50/60Hz, 0,3A Maks.	
išvestis:	DC 6,5V =0,5A	DC 6,5V =1A
Gamintojas:	Dongguan Yingna Electronic Technology Co., Ltd 4/F, No.4 Zhenrong Road, No.6 Industrial Zone, Caiwu, Wusha District, Changan Town, Dongguan City, Guangdong Province, P.R. China	
„Bluetooth“		
Versija	-	V 4.2
Didžiausia perduodama galia	-	<13 dBm
Dažnių juostos	-	2402 MHz ~ 2480 MHz

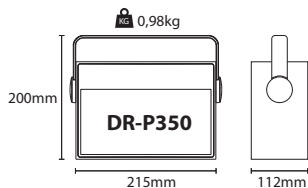

Svarīgi norādījumi par drošību

Pirms ierīces lietošanas izlasiet šos norādījumus par drošību un ievērojiet tālāk norādītos brīdinājumus.



Izsaukuma zīme vienādmalu trīsstūrī ir paredzēta, lai brīdinātu lietotāju par svarīgiem lietošanas un apkopes (apkalpes) norādījumiem, kas iekļauti ierīces dokumentācijā.



Lietojiet tikai lietotāja rokasgrāmatā norādīto strāvas padeves avotu.



Šis simbols nozīmē, ka izstrādājums ir jālikvidē videi draudzīgā veidā, nevis jāizmet mājāsaimniecības atkritumos.



AC maiņstrāvas spriegums



DC līdzstrāvas spriegums



II klases aprikojums



Tikai lietošanai iekštelpās



Energoefektivitātes marķējums ar V līmeni



D.c. polaritāte strāvas savienotājs

Lai novērstu aizdegšanās risku, sveces un cita veida atklātu liesmu vienmēr turiet tālāk no ierīces.



Brīdinājums!

- Vienmēr, kad lietojat šo ierīci, it īpaši, kad tuvumā ir bērni, ievērojiet piesardzības pasākumus.
- Bērni ir jāuzrauga, lai nodrošinātu, ka tie nespēlējas ar ierīci.
- Nebojājiet strāvas vadu, nenovietojot uz tā smagus priekšmetus, nestiepiet to un nesavijiet. Nelietojiet pagarinātāju. Strāvas vada bojājums var radīt aizdegšanos vai elektrošoku.
- Ja komplektācijā iekļautais strāvas vads ir bojāts, tas ir jānomaina ražotājam, tirdzniecības pārstāvim vai līdzvērtīgi kvalificētām personām, lai neradītu apdraudējumu.
- Pārliecinieties, vai ierīce ir pievienota AC 220-240 V 50 Hz kontaktligzdai. Augstsprieguma izmantošana var radīt ierīces bojājumus vai aizdegšanos.
- Ja kontaktakša neder jūsu kontaktligzdai, nelietojiet spēku, lai to ievietotu nepiemērotā kontaktligzdā.
- Pirms kontaktdakšas atvienošanas no strāvas avota izslēdziet ierīci, lai pilnībā to izslēgtu.
- Neatvienojiet strāvas vadu un nepievienojiet to ar mitrām rokām. Tas var radīt elektrošoku.
- Atvienojiet strāvas vadu, ja tas ilgāku laiku periodu netiek lietots.
- Nodrošiniet, ka vienmēr var piekļūt strāvas kontaktakšai.
- Šim izstrādājumam nav nevienas detaļas, kuru varētu remontēt lietotājs. Bojājuma gadījumā sazinieties ar ražotāju vai pilnvarotu tehniskās apkalpes dienesta pārstāvi. Saskaņā ar iekšpusē esošām detaļām var apdraudēt dzīvību. Ražotāja garantija nesedz bojājumus, kas radušies, nepilnvarotai personai veicot remontdarbus.
- Nelietojiet šo izstrādājumu uzreiz pēc izsaiņošanas. Pirms lietošanas uzsaidiet, kamēr tas uzsilst līdz telpas temperatūrai.
- Nodrošiniet, ka šis izstrādājums tiek lietots tikai mērenā klimata joslā (netiek lietots tropu/subtropu klimatiskajā joslā).
- Novietojiet izstrādājumu uz gludas, stabilas virsmas, kas nav pakļauta vibrācijām.
- Nodrošiniet, ka izstrādājums un tā komponenti nav pāri atbalsta mēbeles virsmai.

- Lai mazinātu aizdegšanās risku, elektrošoku un izstrādājuma bojājumus, nepakļaujiet to tiešu saules staru, putekļu, lietus un mitruma iedarbībai. Nekad nepakļaujiet to pilēem un šķātkām un nenovietojiet uz ierīces vai blakus tai priekšmetus, kas piepildīti ar šķidrumu.
- Uz ierīces nenovietojiet izstrādājumus vai tvertnes ar šķidrumu, piemēram, vāzes utt.
- Neuzstādiēt to blakus karstuma avotiem, piemēram, radiatoriem, sildītajiem krāsnīm vai citām ierīcēm (ietverot pastiprinātājus), kas izstaro karstumu.
- Nenovietojiet izstrādājumu vietā, kur ir augsts mitruma līmenis un nepietiekama ventilācija.
- Nodrošiniet, ka ap ierīci ir vismaz 5 cm brīva vieta, lai garantētu pietiekamu ventilāciju. Neaizsedziet ierīces ventilācijas atveres. Vienmēr nodrošiniet, ka ventilācijas atveres netiek aizsegtas ar avizēm, galdautiem, aizkariem un citām lietām.
- NEKAD neļaujiet nevienam, it īpaši bērniem, neko ievietot ierīces korpusa caurumos, rievās vai citās atverēs, jo tas var radīt nāvējošu elektrošoku.
- Negaisis ir bīstams visa veida elektriskajām ierīcēm. Ja strāvas vadā vai antenas vadā iespējam zibens, ierīce var tikt sabojāta pat tad, ja tā ir izslēgta. Pirms negaisa ir jāatvieno visi ierīces vadi un savienotāji.

Apkope

- Pirms ierīces tīrīšanas atvienojiet strāvas vadu no barošanas avota.
- Lai notīrītu ierīces ārpusi, lietojiet mikstu un tīru drānu. Nekad netīriet, izmantojot ķīmiskos tīrīšanas līdzekļus un šķidrumus.

Strāvas adapters

- Lai atvienotu ierīci no tīkla strāvas padeves avota, atvienojiet vadu no tīkla strāvas padeves avota.
- Lietojiet tikai komplektācijā iekļauto tīkla adapteri, pretējā gadījumā var rasties drošības risks un/vai ierīces bojājumi.

Baterijas

- Ievietojot baterijas, ņemiet vērā pareizo polaritāti.
- Nepakļaujiet baterijas augstai temperatūrai un nenovietojiet tās vietās, kur temperatūra var strauji paaugstināties, piemēram, tuvu liesmām vai tiešos saules staros.
- Nepakļaujiet baterijas pārmērīgam starojuma karstumam, nemetiet tās liesmās, neizjauciet tās un nemēģiniet uzlādēt nelādējamas baterijas. To saturs var iztecēt, vai tas var eksplodēt.
- Dažāda tipa baterijas nedrīkst lietot kopā, un nedrīkst jaukt jaunās baterijas ar vecajām baterijām.
- Ja netiek baterijas noplūde, saslauciet izplūdušo šķidrumu bateriju nodalījumā un nomainiet baterijas ar jaunām.
- Lietojiet tikai norādīta veida baterijas.
- Aizstāt tikai ar to pašu vai līdzvērtīgu tipu.

Nelieciet baterijas mutē, ķīmisko apdegumu risks

- Ja baterija tiek norīta, tas 2 stundu laikā var radīt nopietnus iekšējos apdegumus un nāvi. Jaunas un lietotas baterijas turiet bērniem nepieejamā vietā. Ja baterijas nodalījums netiek droši aizvērts, pārtrauciet izstrādājuma izmantošanu un noglabāiet bērniem nepieejamā vietā. Ja domājat, ka baterija ir norīta vai ievietota kādā citā ķermeņa daļā, nekavējoties meklējiet ārsta palīdzību.

Šī aprikojuma un bateriju likvidēšana

- Neizmēģiet šo izstrādājumu un baterijas kā nešķirotus sadzīves atkritumus. Nododiet to attiecīgā savākšanas punktā elektrisko un elektronisko ierīču pārstrādei atbilstoši vietējiem likumiem. Tā rīkojoties, jūs palīdzēsiet saglabāt dabas resursus un aizsargāt apkārtni vidi.
- Lielākajā daļā Eiropas Savienības valstu bateriju likvidēšana ir regulēta tiesību aktos. Lai uzzinātu vairāk, sazinieties ar mazumtirgotāju vai vietējo varas iestādi.





- Iepriekš redzamais tiek norādīts uz elektriskā un elektroniskā aprīkojuma un baterijām (vai iepakojuma), lai atgādinātu lietotājam par šo. Ja zem simbola ir redzams "Hg" vai "Pb", tas nozīmē, ka baterijas attiecīgi satur dzīvsudrabu (Hg) vai svīnu (Pb).
- Lietotāji tiek aicināti lietot nolietota aprīkojuma un bateriju savākšanas vietu.

CE paziņojums

- Ar šo UMC Poland Sp. z o.o. paziņo, ka audio ierīce atbilst Direktīvas 2014/53/ES pamatprasībām un citiem piemērojamiem nosacījumiem.
<http://www.sharpconsumer.eu/documents-of-conformity>

Piederumi

- 1 digitālais radio atskaņotājs
- 1 lietotāja rokasgrāmata
- 1 maīnstrāvas adapters

Paneli/vadības ierīces

Skatiet attēlu pirmajā lapā

1. attēls - PRIEKŠĒJAIS PANELIS

1. **NEXT STATION (PRESET+)** - nospiediet, lai pārietu uz nākamo iepriekš iestatīto radio staciju.
2. **PREVIOUS STATION (PRESET-)** - nospiediet, lai atgrieztos uz iepriekšējo iepriekš iestatīto radio staciju.
3. **AUSTIŅAS (ievade)**
4. **DISPLEJA EKRĀNS**
5. **TUNING ◀◀** - nospiediet, lai precīzi regulētu (samazinātu) frekvenci; nospiediet un turiet nospiešanu, lai nepārtraukti samazinātu frekvenci.
6. **TUNING ▶▶** - nospiediet, lai precīzi regulētu (palielinātu) frekvenci; nospiediet un turiet nospiešanu, lai nepārtraukti palielinātu frekvenci.
7. **INFO** - nospiediet, lai parādītu dažādu radio staciju informāciju.
8. **MENU** - nospiediet, lai atvērtu vai aizvērtu izvēlni.
9. **PRESET PROG** - nospiediet, lai atvērtu iepriekš iestatītu ausklausānu; nospiediet un turiet nospiešanu, lai atvērtu saglabātu staciju.
10. **PLAY/PAUSE/ENTER/AUTO SCAN** - nospiediet, lai apstiprinātu atlasīto; nospiediet un turiet nospiešanu, lai ieslēgtu automātisko radio staciju meklēšanu. Nospiediet, lai uz laiku apturētu atskaņošanu, nospiediet vēlreiz, lai atsāktu atskaņošanu Bluetooth režīmā.* Nospiediet un turiet nospiešanu, lai atvienotu Bluetooth savienojuma statusa Bluetooth savienojumu.*
11. **VOLUME/POWER ON/OFF/SOURCE** - nospiediet, lai ieslēgtu ierīci; nospiediet un turiet nospiešanu, lai izslēgtu ierīci. Nospiediet, lai ieslēgtā stāvoklī pārslēgtu režīmu DAB, FM uztvērējs un BLUETOOTH*.
12. **CIPARPOGA (1/2/3/4)** - nospiediet, lai atlasītu attiecīgo digitālo iepriekš iestatīto radio staciju.
13. **ROKAS MĀJIENS**

2. attēls - AIZMUGURĒJAIS PANELIS

1. FM ANTENA
2. LĪDZSTRĀVAS IEVADE

* Tikai modeļiem DR-P355

BRĪDĪNĀJUMS! PĀRĀK LIELS SKAŅAS SPIEDIENS AUSTIŅĀS VAR RADĪT DZIRDES ZUDUMU.

Bateriju ievietošana

1. Noņemiet bateriju nodalījuma vāciņu ierīces aizmugurē.
2. Baterijas nodalījumā ievietojiet 4 X R14 / C CELL / UM2 baterijas (nav ietvertas komplektā) un pārlicietiet, vai baterijas ir ievietotas atbilstoši norādītajai polaritātei +, - baterijas nodalījumā.
3. Uzlieciet atpakaļ vāciņu.

PIEZĪME.

- Kad plānojat ilgāku laiku nelietot ierīci, izņemiet baterijas.
- Izlādētas baterijas var nopūst un sabojāt ierīci.
- Baterijas nedrīkst pakļaut pārliekai liela karstuma, piemēram, saules staru, uguns vai citu karstuma avotu, iedarbībai.
- Rīkojieties vīdū draudzīgi un izmetiet baterijas atbilstoši vietējiem likumiem.

Bluetooth savienojums*

Atskaņotāja Bluetooth savienojuma pāri nosaukums ir Stereo DR-P355, nospiediet pogu **[SOURCE]**, lai ieslēgtu attiecīgo Bluetooth signāla avotu, lietojiet savu viedtālruni, lai meklētu atskaņotāja Bluetooth signālu, ja nepieciešams, ievadiet paroli 0000, šajā laikā displeja ekrānā mirgo, **Not Connected** (Nav pievienots). Kamēr displeja ekrānā deg **Bluetooth Connected** (Bluetooth pievienots), norādot, ka sekmīgi savienots, atskaņotājs tiek sinhronizēts dziesmu atskaņošanai viedtālrunī. Atvienojiet viedtālruni Bluetooth, lai izslēgtu Bluetooth savienojumu. Bluetooth ir pirmo reizi sekmīgi savienots ar viedtālruni, atvienojiet viedtālruni Bluetooth un pēc tam atkārtoti pievienojiet to, atskaņotājs atceras viedtālruni un automātiski izveido savienojumu. Nospiediet pogu **[PLAY/PAUSE]**, lai atsāktu atskaņošanu.

* Tikai modeļiem DR-P355

FM uztvērēja darbība

1. Ieslēdziet ierīci, atkārtoti nospiediet pogu **[SOURCE]**, lai atlasītu FM atskaņotāja režīmu.
2. Atlasiet vēlamo radio staciju, atkārtoti spiežot pogu **PRESET I◀◀** vai **PRESET ▶▶I**
3. Lai automātiski meklētu nākamo/iepriekšējo pieejamo radio staciju, 3 sekundes turiet nospiešanu pogu **TUNING ◀◀** vai **▶▶**.

FM izvēlne

Atrodies režīmā FM, nospiediet pogu **MENU**, lai atvērtu FM izvēlni. Izvēlnē varat atlasīt tālāk norādītos izvēlnes vienumus un darbības, nospiežot pogu **TUNING ◀◀/▶▶** - (lai atvērtu izvēlnes vienumus un apstiprinātu, nospiediet pogu **↵/▶**); lai aizvērtu vienumus un izvēlni, nospiediet pogu **MENU**:

[Scan setting] (Meklēšanas iestatījumi): atlasiet meklēšanas jutību (tikai spējas stacijas vai visas stacijas)

[System] (Sistēma): sistēmas izvēlne ietver opciju Sleep (Miega režīms), Alarm (Modinātājs), Time (Laiks), Back light (Aizmugurapgaismojums), Language (Valoda), Factory Reset (Atiestāt uz rūpnīcas noklusējuma iestatījumiem) un SW version (Programmatūras versija).

Sleep (Miega režīms): miega režīma funkcija nodrošina iespēju iestatīt taimeris, pēc kura ierīce automātiski tiek pārslēgta gaidstāves režīmā. Miega režīma laiks ietver opciju Sleep off (Miega režīms izslēgts)

/15/30/45/60/90 minūtes. Lai atceltu miega režīma funkciju, atlasiet opciju Sleep off (Miega režīms izslēgts).

Alarm (Modinātājs): modinātāja taimeris ietver 1. modinātāja iestatījumu un 2. modinātāja iestatījumu.

- 1. modinātāja iestatījuma daļa: 1. modinātāja vednis On time (Ieslēgšanas laiks) - Duration (Ilgums) - Source (Avots) - Daily (Katru dienu) - Volume (Skaļums) - Alarm on/off (Modinātājs ieslēgts/izslēgts).

- 2. modinātāja iestatījuma daļa: 2. modinātāja vednis On time (Ieslēgšanas laiks) - Duration (Ilgums) - Source (Avots) - Daily (Katru dienu) - Volume (Skaļums) - Alarm on/off (Modinātājs ieslēgts/izslēgts).

Time (Laiks): laika iestatījums ietver opciju Set Time/Date (Iestatīt laiku/datumu), Auto update (Automātiski atjaunināt), Set 12/24 hour (Iestatīt 12/24 stundas) un Set date format (Iestatīt datuma formātu). Varat atlasīt šīs saistītās opcijas.

Backlight (Aizmugurapgaismojums): aizmugurapgaismojums ietver trīs opcijas: opciju Timeout (Noildze), On level (Ieslēgts līmenis) un Dim level (Aptumsošanas līmenis), šīs opcijas var izmantot, lai iestatītu vēlamu aizmugurapgaismojuma efektu.

Language (Valoda): iestatiet dažādas sistēmas valodas.

Factory Reset (Atiestāt uz rūpnīcas noklusējuma iestatījumiem):

atiestata ierīci (No/Yes (Nē/Jā)).

SW versija: skatiet programmatūras versiju.

FM uztvērēja darbība

Manuāla radio staciju saglabāšana

Šajā ierīcē iespējams saglabāt 20 radio stacijas.

1. Noregulējiet uz radio staciju, kuru vēlaties saglabāt.
2. 2 sekundes turiet nospiestu pogu **★**. Displejā tiek rādīts **Preset Store** (Saglabāt iepriekš iestatīto).
3. Atlasiet vēlamo iepriekš iestatīto (1–20), nospiežot pogu **TUNING ◀◀** vai **▶▶**, kurā vēlaties saglabāt pašreizējo frekvenci.
4. Nospiediet pogu **J/▶|** lai apstiprinātu iestatījumu. Ekrānā tiek rādīts **STORED** (Saglabāts).
5. Lai atkārtoti iestatītu saglabāto frekvenci, spiediet pogu **NEXT/PRE-VIOUS** (Nākamais/iepriekšējais), līdz sasniedzat vēlamo iepriekšējo iestatījumu. Alternatīvi varat arī nospiegt pogu **★**, izmantojot pogu **TUNING ◀◀/▶▶**, atlasīt vēlamo iepriekšējo iestatījumu un atskaņot atlasīto iepriekšējo iestatījumu, nospiežot pogu **J/▶|**.

Automātiska radio staciju saglabāšana

Papildus manuālai staciju saglabāšanai, varat arī automātiski saglabāt atrastās radio stacijas:

- turiet nospiestu pogu **J/▶|**, lai sāktu automātisku pārraidīto radio kanālu meklēšanu, nospiediet to vēlreiz, lai apturētu automātisko meklēšanu.

RDS (Radio datu sistēma)

Šis izstrādājums ir aprīkots ar RDS dekoderi. RDS nodrošina iespēju radio stacijai kopā ar audio pārraidi pārraidīt teksta informāciju. Šī informācija var ietvert radio stacijas nosaukumu, pašreizējās programmas vai dziesmas nosaukumu, ziņu virsrakstus utt. un var atšķirties atkarībā no stacijas. Lai skatītu RDS informāciju, atkārtoti spiediet pogu **INFO**.

Problēmu novēršana

PIRMS SAZINĀŠANĀS AR KLIENTU APKALPOŠANAS DIENESTU PĀRBAUDIET PATS TĀLĀK NORĀDĪTO.

Nav strāvas.

Iemesls

- Maiņstrāvas adapters nav pievienots strāvas padeves avotam vai nav stingri pievienots strāvas padeves avotam.

Risinājums

- Pārbaudiet, vai maiņstrāvas adapters ir stingri pievienots.

Nav skaņas (skaņas nav, vai tā ir izkropļota).

Iemesls

- Austiņu vads ir cieši pievienots.
- Skaļuma līmenis ir iestatīts uz minimālo.
- Skaņa ir izslēgta.

Risinājums

- Atvienojiet austiņu vadu no ierīces austiņu pieslēgvietas.
- Palieliniet skaļumu.

Ierīces pogas nedarbojas.

Iemesls

- Ierīce traucē statiskā elektrība utt.

Risinājums

- Izslēdziet ierīci un atvienojiet to no strāvas padeves avota.
- Pēc tam pievienojiet ierīci strāvas padeves avotam un vēlreiz ieslēdziet to.

DAB darbības principi

Digital Audio Broadcasting (DAB) (Digitālā audio apraide) ir digitāla radio apraide, izmantojot raidītāja tīklu. Tas nodrošina plašāku izvēli, labāku skaņas kvalitāti un vairāk informācijas.

Atkārtoti spiediet pogu **[SOURCE]**, lai atlasītu avotu DAB, režīmā DAB nospiediet pogu **[MENU]** un displejā tiek rādīts **FULL SCAN** (Pilna meklēšana), nospiediet **J/▶|**, lai apstiprinātu darbību.

Pēc tam nospiediet pogu **TUNING ◀◀** vai **▶▶**, lai atlasītu izvēlnes opciju kā iepriekš, nospiediet **J/▶|**, lai apstiprinātu darbību.

- [Full scan] (Pilna meklēšana): meklējiet un saglabājiet visas pieejamās DAB radio stacijas.
- [Manual tune] (Manuāla meklēšana): manuāli noregulējiet uz manuālu DAB staciju.
- [DRC] (dinamiskā diapazona kontrole) DRC /izslēdziet.
- [Prune] (Dzēst): no staciju saraksta noņemiet visas nederīgās stacijas.
- [System] (Sistēma): pielāgojiet sistēmas iestatījumus, papildinformāciju skatiet FM sistēma.

Lai atlasītu vēlamo radio staciju, nospiežot pogu **TUNING ◀◀** un **▶▶** pēc tam nospiežot pogu **J/▶|** lai atskaņotu atlasīto staciju.

Manuāla DAB radio staciju saglabāšana

Šajā ierīcē iespējams saglabāt 20 radio stacijas.

1. Noregulējiet uz radio staciju, kuru vēlaties saglabāt.
2. 2 sekundes turiet nospiestu pogu **J/▶|**. Displejā tiek rādīta iepriekš atlasītā saglabāšana.
3. Atlasiet vēlamo iepriekš iestatīto (1–20), nospiežot pogu **TUNING ◀◀** vai **▶▶**, kurā vēlaties saglabāt pašreizējo frekvenci.
4. Nospiediet pogu **J/▶|**, lai apstiprinātu iestatījumu. Displejā tiek rādīts **STORED** (Saglabāts).
5. Lai atkārtoti iestatītu saglabāto frekvenci, **◀◀/▶▶**, līdz sasniedzat vēlamo iepriekšējo iestatījumu. Alternatīvi varat arī nospiegt pogu **J/▶|**, izmantojot pogu **TUNING ◀◀/▶▶**, atlasīt vēlamo iepriekšējo iestatījumu un atskaņot atlasīto iepriekšējo iestatījumu, nospiežot pogu **J/▶|**.

Informācijas rādīšana

Lai rādītu informāciju (ja pārraida stacija), atkārtoti spiediet ierīces pogu **INFO**.

Tehniskās specifikācijas

Modelis	DR-P350	DR-P355
DIGITĀLĀ RADIO SISTĒMA		
Enerģijas patēriņš	3 W	6 W
Strāvas patēriņš gaidstāvē	<1W	<1W
Izvades jauda	3W (RMS)	2 x 3W (RMS)
FM Frekvenču joslas	87,5~108MHz	
DAB Frekvenču joslas	174,928~239,200MHz	
Darba vide		
Temperatūra	-10 ~ +35°C	-10 ~ +35°C
Relatīvais mitrums	5% ~ 90%	5% ~ 90%
Strāvas adapteris		
Modeļa nosaukums:	YNQX 09H065050 HL	YNQX 09H065100 HL
Ievade:	AC 100-240V ~ 50/60Hz, 0,3A Maks.	
Izvade:	DC 6,5V =0,5A	DC 6,5V =1A
Ražotājs:	Dongguan Yingna Electronic Technology Co., Ltd 4/F, No.4 Zhenrong Road, No.6 Industrial Zone, Caiwu, Wusha District, Changan Town, Dongguan City, Guangdong Province, P.R. China	
Bluetooth		
Versija	-	V 4.2
Maksimālā pārraidītā jauda	-	<13 dBm
Frekvenču joslas	-	2402 MHz ~ 2480 MHz

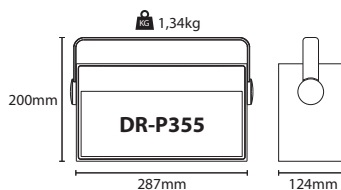
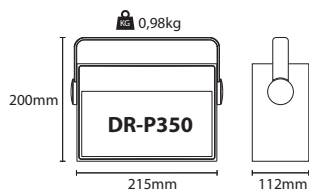

Olulised ohutusjuhised

Lugege enne seadme kasutamist läbi järgnevad ohutusjuhised ja järgige toodud hoiatusi.



Võrdkõrgses kolmnurgas hüüumärk hoiatab kasutajat seadmega kaasas olevas juhendis leiduvatest olulistest kasutus- ja hooldusjuhistest.



Kasutage ainult kasutusjuhendis kirjeldatud vooluvarustust



Antud sümbol tähendab, et toode tuleb utiliseerida keskkonناسõbralikul moel ja mitte koos olmeprügiga.



Vahelduvvoolu pinge



Alalisvoolu pinge



Klass II seade



Ainult siseruumides kasutamiseks



Energiaohutuse märgistus V tasemega

⊖—⊕ D.c. polaarsus toitepistik

Süttimise vältimiseks hoidke küünlad ja teised lahtise leegi allikad tootest eemal.



Hoiatus!

- Seadme kasutamisel, seda eriti laste lähedal, järgige alati põhilisi ettevaatusabinõusid.
- Laste puhul tuleb jälgida, et nad seadmega ei mängiks.
- Ärge kahjustage toitejuhet, ärge asetage sellele raskeid esemeid, ärge venitage ega painutage seda. Samuti ärge ühendage pikendusjuhtmeid. Toitejuhtme kahjustus võib põhjustada süttimist või elektrilööki.
- Toitejuhtme kahjustuse korral peab selle võimalike ohtude vältimiseks vahetama välja tootja, teenindusesindaja või samase kvalifikatsiooniga isik.
- Veenduge, et seade on ühendatud 220-240 V 50 Hz vahelduvvooluvõrgu pistikupesasse. Kõrgema pinge kasutamine võib tuua kaasa seadme rikke või isegi süttimise.
- Kui toitepistik ei sobi pistikupesasse, ärge kasutage mittesobiva pistiku pesasse sisestamiseks jõudu.
- Enne seadme täielikult väljalülitamiseks toitejuhtme pistikupesast väljatõmbamist tuleb seade lülitist välja lülitada.
- Ärge ühendage ega lahutage toitejuhet märgade kättega. Tulemuseks võib olla elektrilööki.
- Lahutage toitejuhe, kui seda ei kavatseta pikemat aega kasutada.
- Veenduge, et toitejuhe on alati lihtsalt juurdepäasetav.
- See toode ei sisalda osi, mis oleksid kasutaja poolt teenindatavad. Võimalike rikete korral pöörduge seadme tootja või ametliku teenindusosakonna poole. Seadme sees asuvate osade paljastamine võib seada ohtu teie elu. Tootjate garantii ei hõlma rikkeid, millised on põhjustatud selleks volitamata kolmandate poolte poolt teostatud remonttööd.
- Ärge kasutage antud toodet kohe pärast lahtipakkimist. Oodake enne kasutamist kuni see on toatemperatuurini soojenenud.
- Veenduge, et toodet kasutatakse ainult parasvöötme kliimatingimustes (mitte troopilises/subtroopilises kliimas).
- Asetage toode tasasele, stabiilsele pinnale, kus ei esine vibratsiooni.
- Veenduge, et toode ega selle osad ei ulatu üle toetava mööbli ääre.

- Süttimise, elektrilöögi või toote kahjustamise vältimiseks ärge laske tootel kokku puutuda otsese päikesevalguse, tolmu, vihma või niiskusega. Ärge laske seadmel kokku puutuda tilkumise või pritsmetega ning ärge asetage toote lähedale või peale vedelikuga täidetud esemeid.
- Ärge asetage aparaadile vedelikuga täidetud esemeid, nagu vaase jms.
- Ärge paigaldage seadet kuumusallikate, nagu radiaatorite, ahjude, kütteseadmete, ega teiste soojust tekitavate seadmete (sh võimendid) lähedale.
- Ärge paigutage toodet kohta, kus õhuniiskus on kõrge ja ventilatsioon halb.
- Piisava ventilatsiooni tagamiseks peab seadme ümber olema vähemalt 15 cm vaba ruumi. Ärge blokeerige toote ventilatsiooniavasid. Jälgige alati, et ventilatsiooniavad ei oleks kaetud selliste esemetega, nagu ajalehed, laudlinad, kardinaad jms.
- ÄRGE lubage kellegi, eriti just lastel, lükata midagi seadme korpuses asuvasse avadesse või piludesse. Selline tegevus võib tuua kaasa surmava elektrilöögi.
- Äikesetormid on ohtlikud kõikidele elektriseadmetele. Kui äike lööb sisse vooluvõrku või antenni, võib seade kahjustada saada, seda isegi juhul, kui seade on välja lülitatud. Enne äikesetormi algust tuleb kõik toitejuhtmed ja pistikud lahti ühendada.

Hooldamine

- Enne seadme puhastamist tuleb toitejuhe vooluallikast lahti ühendada.
- Kasutage seadme välispinna puhastamiseks puhast ja pehmet lappi. Ärge kasutage puhastamiseks kemikaale ega pesuvahendeid.

Vooluadapter

- Seadme vooluvõrgust lahtiühendamiseks tõmmake toitejuhe pistikupesast välja.
- Kasutage ainult komplekti kuuluvat võrguvoolu adapterit, kuna vastasel juhul võib tulemuseks olla turvarisk ja/või seadme kahjustumine.

Patareid

- Patareide sisestamisel järgige nende õiget polaarsust.
- Ärge laske patareid kokku kõrgete temperatuuridega ja ärge asetage patareid kohta, kus temperatuur võib kiirelt tõusta, näiteks lahtise leegi lähedusse või otsese päikesevalguse kätte.
- Ärge jätke patareid intensiivse soojuskiirguse kätte, ärge visake neid tulle, ärge võtke neid lahti ja ärge üritage laadida mittelaeatavaid patareid. Patareid võivad selle tulemusel plahvata.
- Ärge kasutage samaaegselt vanu ja uusi patareid.
- Patareide lekkimise korral pühkige lekkinud vedelik patareisektsioonist ära ja vahetage patareid uute vastu.
- Kasutage ainult ettenähtud patareid.
- Asendage ainult sama või samaväärse tüübiga.

Ärge neelake patareid – keemilise põletuse oht

- Patarei allaneelamise korral võib see põhjustada vaid 2 tunniga tõsiseid sisemisi põletusi ja isegi surma. Hoidke uued ja vanad patareid laste eest kaitsuna. Kui patareisektsioon korralikult ei sulgu, lõpetage toote kasutamine ja hoidke see laste eest kaitsuna. Kui kahtlustate, et patarei võib olla alla neelatud või asetatud mõne kehaosa sisse, pöörduge abi saamiseks kohe arsti poole.

eadme ja patareide utiliseerimine

- Ärge utiliseerige seda toodet ega selle patareid sorteerimata olmejäätmena. Viige seade vastaval seadusandlusele elektri- ja elektroonikaseadmetele ettenähtud kogumispunkti. Nii tehes aitab säilitada loodusvarasid ja kaitsa keskkonda.
- Enamikes EL-i riikides on patareide utiliseerimine reguleeritud vastavate õigusaktidega. Lisateabe saamiseks võtke ühendust oma edasimüüja või kohaliku omavalitsusega.



Cd





- Kasutajatele meelde tuletamiseks on eeltoodu kujutatud elektri- ja elektroonikaseadmetel ja patareidel (või pakendil). Kui sümboli all on näha „Hg“ või „Pb“, tähendab see, et patarei sisaldab vastavalt elavhõbeda (Hg) või plii (Pb) osiseid.
- Kasutajatel palutakse kasutada kasutatud seadmete ja patareide puhul olemasolevaid tagastusvõimalusi.

CE avaldus:

- UMC Poland Sp. z o.o. avaldab käesolevaga, et see heliseade on kooskõlas RED-direktiivi 2014/53/EÜ põhinõuete ja teiste asjakohaste sätetega. <http://www.sharpconsumer.eu/documents-of-conformity>

Tarvikud

- 1x digitaalne raadio
- 1x kasutusjuhend
- 1x vooluadapter

Paneelid/juhtseadmed

Vt esimesel leheküljel asuvat pilti

Pilt 1 - ESIPANEEL:

- NEXT STATION (PRESET+)** (JÄRGMINE JAAM (EELMÄÄRATUD+)) – vajutage nuppu järgmisele mälli salvestatud raadiojaamale liikumiseks.
- PREVIOUS STATION (PRESET-)** (EELMINE JAAM (EELMÄÄRATUD-)) – vajutage nuppu eelmisele mälli salvestatud raadiojaamale liikumiseks.
- EARPHONE (input)** (KÕRVAKLAPID (sisend))
- DISPLEI**
- TUNING ◀◀ (HÄÄLESTAMINE)** – vajutage sageduse peenhäälestamiseks (vähendamine); hoidke all sageduse pidevaks vähendamiseks.
- TUNING ▶▶ (HÄÄLESTAMINE)** – vajutage sageduse peenhäälestamiseks (suurendamine); hoidke all sageduse pidevaks suurendamiseks.
- INFO** – vajutage raadiojaama erineva teabe kuvamiseks.
- MENU (MENÜÜ)** – vajutage menüüsse sisenemiseks või sealt väljumiseks.
- PRESET PROG (EELMÄÄRATUD PROG)** – vajutage eelmääratu valimiseks; hoidke all eelmääratu salve sisenemiseks.
- PLAY/PAUSE/ENTER/AUTO SCAN (ESITA/PAUS/SISESTA/AUTOM. SKANN)** – vajutage valiku kinnitamiseks; hoidke all raadiojaama automaatseks skannimiseks. Vajutage esitamise ajutiseks peatamiseks. Vajutage uuesti bluetooth-režiimis esitamise jätkamiseks.* Hoidke all bluetooth-ühenduse olekus bluetooth-ühenduse katkestamiseks.*
- VOLUME/POWER ON/OFF/SOURCE (HELITUGEVUS/TOIDE SEES/VÄLJAS/ALLIKAS)** – vajutage seadme sisselülitamiseks; hoidke all seadme väljalülitamiseks. Vajutage sisselülitatud olekus DAB-, FM-tuuner- ja BLUETOOTH-režiimi vahel valimiseks*. Pöörake helitugevuse nuppu helitugevuse suurendamiseks või vähendamiseks.
- DIGIT BUTTON (1/2/3/4) (NUMBRINUPP)** – vajutage eelmääratud raadiojaamale vastava numbri valimiseks.
- SANG**

Pilt 2 - TAGAPANEEL:

- FM-ANTENN**
- DC IN-PESA**

* - ainult mudelil DR-P355

HOIATUS! LIIGTUGEV KÕRVAKLAPIDES LÄHTUV HELISURVE VÕIB PÕHJUSTADA KUULMISE KAHJUSTUMIST.

Akude paigaldamine

- Eemaldage seadme tagaküljelt akusektsiooni kate.
- Sisestage akusektsiooni 4 X R14 / C CELL / UM2 akut (ei kuulu komplekti), jälgides, et aku sisestatakse õiges asendis, nii et aku ja akusektsiooni sümbolid +/- oleksid kohakuti.
- Pange kate tagasi oma kohale.

MÄRKUS

- Kui te ei kavatse seadet pikka aega kasutada, eemaldage seadmest aku.
- Tühjenenud aku võib hakata lekkima ja kahjustada seadet tõsiselt.
- Aku ei tohi puutuda kokku suure kuumuse allikatega, näiteks otsese päikesevalguse, tule vms.
- Säästke keskkonda ja visake kasutatud akud ära vastavalt kohaliku omavalitsuse reeglitele.

Bluetooth-ühendus*

Seadme bluetooth-sidumise nimi on Stereo DR-P355. Vajutage nuppu **[SOURCE]** (ALLIKAS), et lülitada vastavalt Bluetooth-signaali allikale; kasutage nutitelefoni seadme bluetooth-signaali otsimiseks, sisestage vajaduse korral salasõna 0000. Sellel ajal vilgub seadme displeil kirje **"Not Connected"** (Pole ühendatud). Seade sünnroonib teie nutitelefonis asuvate lugude esitamiseks, samas kui displeile püsivalt kuvatud kirje **"Bluetooth Connected"** (Bluetooth on ühendatud) annab märku, et seadmed on edukalt ühendatud. Bluetooth-ühenduse väljalülitamiseks katkestage nutitelefonist bluetooth-ühendus.

Kui seade on bluetooth-ühenduse abil esmakordselt edukalt nutitelefoni ühendatud ning nutitelefonis katkestatakse ühendus ja taastatakse seejärel ühendus uuesti, ühendub seade nutitelefoni automaatselt uuesti. Vajutage taasesitamise jätkamiseks nuppu **[PLAY/PAUSE]** (ESITA/PAUS).

* - ainult mudelil DR-P355

FM-tuuner kasutamine

- Lülitage seade sisse ja vajutage FM-tuuner-režiimi valimiseks mitu korda nuppu **[SOURCE]**.
- Valige soovitud raadiojaam, vajutades mitu korda nuppu **PRESET ◀◀** või **PRESET ▶▶** (EELMÄÄRATUD).
- Järgmise/elmise saadaoleva raadiojaama automaatseks otsimiseks hoidke nuppu **TUNING ◀◀** või **▶▶** (HÄÄLESTAMINE) 3 sekundit all.

FM-menüü

FM-menüüsse sisenemiseks vajutage FM-režiimis olles nuppu **MENU** (MENÜÜ). Menüüs asudes on teil võimalik valida nuppe **TUNING ◀◀ / ▶▶** - (HÄÄLESTAMINE) vajutades valida järgmiste menüü-üksuste ja funktsioonide vahel (menüü-üksusesse sisenemiseks ja valiku kinnitamiseks vajutage nuppu **J / ►**; menüü-üksusest ja menüüst väljumiseks vajutage nuppu **MENU** (MENÜÜ));

[Scan setting] (Skannimise seadistamine): valige skannimise tundlikkus (ainult tugevad jaamad või kõik jaamad).

[System] (Süsteem): süsteemimenüüsse kuuluvad valikud Sleep (Uni), Alarm, Time (Aeg), Back light (Taufvalgustus), Language (Keel), Factory Reset (Tehaselähtetus) j SW version (Tarkvaraversioon).

Sleep (Uni): unefunktsiooni abil saate määrata aja, mille möödudes lülitab seade end ise ooterežiimi. Uneaja valikute hulka kuuluvad valikud Sleep off (Unerežiim väljas)/15 /30/45/60/90 minutit. Unefunktsiooni tühistamiseks valige Sleep off (Unerežiim väljas).

Alarm: alarmitimeri seadete valikute hulka kuuluvad Alarm 1 setup (1. alarmi seadistamine) ja Alarm 2 setup (2. alarmi seadistamine).

– Alarm 1 setup (1. alarmi seadistamine): Alarm 1 wizard On time –Duration-Source-Daily-Volume-Alarm on/off (1. alarmi viisard sisselülitus-aeg-kestus-allikas-iga päev-helitugevus-alarm sees/väljas).

– Alarm 2 setup (2. alarmi seadistamine): Alarm 2 wizard On time –Duration-Source-Daily-Volume-Alarm on/off (1. alarmi viisard sisselülitus-aeg-kestus-allikas-iga päev-helitugevus-alarm sees/väljas).

Time (Aeg): Ajaseadete hulka kuuluvad Time/Date (Kuupäev/kellaeg), Auto update (Automaatne uuendamine), Set 12/24 hour (12/24 tunni valimine) ja Set date format (Kuupäeva vormingu valimine). Seadistuste tegemiseks valige soovitud üksus.

Backlight (Taufvalgus): Taufvalgusel on kolm valikut: Timeout (Ajaloopp), On level (Sisselülitatuse tase) ja Dim level (Hämaruse tase). Nende valikute abil saate määrata soovitud taufvalgustusefekti.

Language (Keel): erineva keele valimine.

Factory Reset (Tehaselähtetus): seadme lähtestamine (No/Yes) (Ei/Jah)).

SW version (Tarkvaraversioon): tarkvaraversiooni vaatamine

FM-tuuner kasutamine

Raadiojaamade käsitsi salvestamine

Antud seadmesse on võimalik talletada kuni 20 raadiojaama:

1. Häälestuge raadiojaamale, mida soovite seadmesse salvestada.
2. Hoidke 2 sekundi vältel all nuppu **★**. Displeile kuvatakse kirje „**Preset Store**“ (Eelmääratu salvestamine).
3. Valige soovitud eelmääratud jaama number (1 - 20), mille alla te soovite valitud sageduse salvestada ja vajutage nuppu **TUNING ◀◀** või **▶▶** (HÄÄLESTAMINE).
4. Valiku kinnitamiseks vajutage nuppu **↵/▶|**. Displeile kuvatakse kirje „**STORED**“ (SALVESTATUD).
5. Salvestatud jaama valimiseks vajutage minut korda nuppe **NEXT/ PREVIOUS** (JÄRGMINE/EELMINE), kuni jõuate soovitud eelmääratud jaamani. Teiseks võimaluseks on vajutada nuppu **★**, valida nuppudega **TUNING ◀◀/▶▶** (HÄÄLESTAMINE) soovitud eelmääratud jaam ja esitada valitud jaam, vajutades selleks nuppu **↵/▶|**.

Raadiojaamade automaatne salvestamine

Jaamade käsitsi salvestamise asemel on teil võimalus lasta seadmel endal leitud jaamad mälu salvestada.

- Hoidke nuppu **↵/▶|**, et teha automaatne skannimine olemasolevate jaamade leidmiseks. Uus vajutus peatab automaatse skannimise.

RDS (Radio Data System)

Antud tootel on RDS-dekooder. RDS võimaldab raadiojaamal edastada koos helisaatega ka tekstiteavet. Selline tekstiteave võib sisaldada raadiojaama nime, hetke saate või laulu nime, uudiste pealkirju jne ning võib olla jaamati erinev.

RDS-teabe nägemiseks vajutage mitu korda nuppu **INFO**.

DAB-i kasutamine

Digitaalne heliivei (DAB, i.k. Digital Audio Broadcasting) on üheks võimaluseks raadio digitaalseks edastamiseks läbi saatjavõrgu. Selline lahendus pakub kuulajale rohkem valikuid, paremat helikvaliteeti ja rohkem teavet.

Vajutage mitu korda nuppu **[SOURCE]** (ALLIKAS), et valida allikaks DAB. DAB-režiimis olles vajutage nuppu **[MENU]** (MENÜÜ) ning displeile kuvatakse kirje „**FULL SCAN**“ (TÄISSKANNIMINE). Toimingu kinnitamiseks vajutage **↵/▶|**.

Seejärel vajutage nuppu **TUNING ◀◀** või **▶▶** (HÄÄLESTAMINE), et valida järgnevad menüü-üksused. Toimingu kinnitamiseks vajutage nuppu **↵/▶|**.

- [Full scan] (Täisskannimine): kõigi olemasolevate DAB-raadiojaamade skannimine ja salvestamine.
- [Manual tune] (Manuaalne häälestamine): DAB-jaamale käsitsi häälestamine.
- [DRC]: (dünaamilise ulatuse juhtimine) valige DRC /off (väljas).
- [Prune] (Kärpimine): jaamade loendist kõigi kehtetute jaamade eemaldamine.
- [System] (Süsteem): süsteemiseadete kohandamine; täpsema teabe leiate FM-süsteemi alt.

Valige nuppu **TUNING ◀◀** ja **▶▶** (HÄÄLESTAMINE) vajutades soovitud jaam. Valitud jaama esitamiseks vajutage nuppu **↵/▶|**.

DAB raadiojaamade käsitsi salvestamine

Antud seadmesse on võimalik talletada kuni 20 raadiojaama:

1. Häälestuge raadiojaamale, mida soovite seadmesse salvestada.
2. Hoidke nuppu **↵/▶|** 2 sekundit. Displeile kuvatakse kirje **Preset Store** (Eelmääratu.salvestamine)
3. Valige soovitud eelmääratud jaama number (1 - 20), mille alla te soovite valitud sageduse salvestada ja vajutage nuppu **TUNING ◀◀** või **▶▶** (HÄÄLESTAMINE).
4. Seadistuse kinnitamiseks vajutage nuppu **↵/▶|**. Displeile kuvatakse kirje „**STORED**“ (SALVESTATUD).
5. Salvestatud sageduse valimiseks vajutage nuppe **I◀◀/▶▶I**, kuni soovitud eelmääratud sageduse leidmiseni. Teiseks võimaluseks on vajutada nuppu **↵/▶|** valida nuppudega **TUNING ◀◀/▶▶** (HÄÄLESTAMINE) soovitud eelmääratud sagedus ja esitada valitud eelmääratud sagedus, vajutades nuppu **↵/▶|**.

Teabekuva

Teabe kuvamiseks (kui jaam seda edastab) vajutage seadmel mitu korda nuppu **INFO**.

Tõrgete lahendamine

ENNE HOOLDUSTEENINDUSEGA ÜHENDUSE VÕTMIST VAADAKE PALUN LÄBI JÄRGMINE TABEL.

Toide puudub

Põhjus

- Toiteadapter pole vooluvõrku ühendatud või ei ole korralikult vooluvõrku ühendatud.

Lahendus

- Veenduge, et toiteadapter on korralikult pesasse ühendatud.

Heli puudub (heli puudub või on moonutatud).

Põhjus

- Kõrvaklapijuhtmed pole korralikult ühendatud.
- Helitugevus on seatud miinimumile.
- Heli on välja lülitatud.

Lahendus

- Tõmmake kõrvaklapijuhtmed seadme kõrvaklapipest välja.
- Keerake heli valjemaks.

Seadme nupud ei tööta.

Põhjus

- Seadet segab staatiline laeng vms.

Lahendus

- Lülitage seade välja ja eraldage vooluvõrgust.
- Seejärel ühendage toitejuhe uuesti vooluvõrku ja lülitage seade uuesti sisse.

Tehnilised andmed

Mudel	DR-P350	DR-P355
DIGIRAADIOSÜSTEEM		
Võimsustarve	3 W	6 W
Energiatarbimus ooterežiimis	<1W	<1W
Väljundvõimsus	3W (RMS)	2 x 3W (RMS)
FM Sagedusribad	87,5~108MHz	
DAB Sagedusribad	174,928~239,200MHz	
Töökeskkond		
Temperatuur	-10 ~ +35°C	-10 ~ +35°C
Suhteline õhuniiskus	5% ~ 90%	5% ~ 90%
Toiteadapter		
Mudeli nimi:	YNQX 09H065050 HL	YNQX 09H065100 HL
Sisend:	Vahelduvvool 100-240 V ~50/60 Hz, 0,3 A maks	
Väljund:	Alalisvool 6,5V ≈0,5A	Alalisvool 6,5V ≈1A
Tootja:	Dongguan Yingna Electronic Technology Co., Ltd 4/F, No.4 Zhenrong Road, No.6 Industrial Zone, Caiwu, Wusha District, Changan Town, Dongguan City, Guangdong Province, P.R. China	
Bluetooth		
Versioon	-	V 4.2
Maksimaalne edastatav võimsus	-	<13 dBm
Sagedusribad	-	2402 MHz ~ 2480 MHz

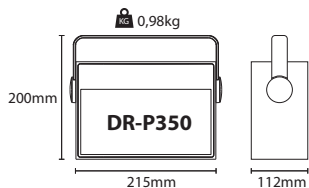

Důležité bezpečnostní pokyny

Přečtěte si prosím tyto instrukce. Před použitím zařízení si přečtěte všechny bezpečnostní a provozní pokyny.



Vykřikník v rovnoramenném trojúhelníku je určen k upozornění uživatele na přítomnost důležitých provozních pokynů a pokynů k údržbě (servisu) v literatuře doprovázející spotřebiči.



Použijte pouze napájení uvedené v návodu k použití.



Tento symbol znamená, že produkt musí být zlikvidován ekologicky šetrným způsobem a ne s běžným domácím odpadem.



AC Střídavé napětí



DC Stejnoseměrné napětí



Zařízení Třídí II



Pouze pro vnitřní použití



Označení energetické účinnosti – stupeň V



Polarita konektoru stejnosměrného proudu

- Ujistěte se, že produkt a jeho části nepřechnávají přes okraj nábytku, na kterém jsou umístěny.
- Abyste snížili nebezpečí vzniku požáru, úrazu elektrickým proudem nebo poškození tohoto produktu, nevystavujte ho přímému slunečnímu světlu, dešti a vlhkosti. Nikdy ho nevystavujte kapání nebo stříkání a na produkt nebo do jeho blízkosti nedávejte předměty naplněné kapalinami.
- Na zařízení nedávejte předměty naplněné kapalinami, např. vázy.
- Neinstalujte do blízkosti zdrojů tepla, např. radiátorů, registrátorů teploty, trub nebo jiných spotřebičů (včetně zesilovačů), které vytváří teplo.
- Produkt nedávejte na místa s vysokou vlhkostí a špatným větráním.
- V okolí zařízení vždy zajistěte minimální vzdálenost 5 cm, aby se zajistilo správné větrání. Neblokujte větrací průduchy tohoto zařízení. Vždy se ujistěte, že větrací průduchy nejsou zakryty předměty jako novinami, ubrusy, závěsy, atd.
- NIKDY nedovolte nikomu, zejména dětem, do otvorů, slotů strkat cizí předměty, neboť to by mohlo mít za následek smrtelný úraz elektrickým proudem.
- Bouřky jsou nebezpečné pro všechny elektrické spotřebiče. Pokud do napájení nebo antény udeří blesk, spotřebič se může poškodit, a to i v případě, že je vypnutý. Před bouřkou musíte odpojit všechny kabely a konektory.

Údržba

- Před čištěním spotřebiče odpojte napájecí kabel od zdroje napájení.
- K vyčištění vnější části spotřebiče použijte měkký a čistý hadřík. Nikdy ho nečistěte chemickými látkami nebo čistícími přípravky.

Napájecí adaptér

- Chcete-li odpojit zařízení od napájení, odpojte konektor od napájecí zástrčky.
- Použijte pouze dodaný napájecí adaptér, v opačném případě může dojít k ohrožení bezpečnosti a/nebo poškození zařízení.

Baterie

- Při vkládání baterií dodržujte správnou polaritu.
 - Nevystavujte baterie vysokým teplotám a nepokládejte je na místech, kde teplota se může rychle zvýšit, např. v blízkosti ohně nebo na přímém slunci.
 - Nevystavujte baterie nadměrnému slávuému teplu, neházejte je do ohně, nerozebírejte je, a nesnažte se dobít nedobíjatelně. Mohly by vytécet nebo explodovat.
 - Nikdy nepoužívejte různé typy baterií a nemíchejte nové a staré.
 - Pokud baterie unikají, oťete únik uvnitř prostoru na baterie a baterie vyměňte za nové.
 - Nepoužívejte žádné baterie jiné než dodané.
 - Nahradte pouze stejným nebo ekvivalentním typem.
- Nejezte baterií, hrozí nebezpečí popálení chemickou látkou.**
- Pokud dojde ke spojení baterie, může do pouhých 2 hodin způsobit těžké vnitřní poleptání se smrtelnými následky. Nové a použité baterie uchovávejte mimo dosah dětí. Pokud se kryt prostoru pro baterii pevně nedovírá, přestaňte výrobek používat a udržujte jej mimo dosah dětí. Pokud se domníváte, že osoba mohla baterií spoinknout nebo si ji vpravil do kterékoli části těla, vyhledejte nepronaleženě lékařskou pomoc.



Abyste zabránili šíření požáru, nikdy se k tomuto výrobku nepřibližujte se svíčkou nebo jiným otevřeným ohněm.



Varování:

- Při použití tohoto spotřebiče vždy dodržujte základní bezpečnostní opatření, zejména v přítomnosti dětí.
- Na děti je potřeba dohlížet, aby se zaručilo, že si s spotřebičem nebudou hrát.
- Nepoškozujte napájecí kabel, ani na něj nepokládejte těžké předměty, ani ho nenatahujte ani neohybejte. Rovněž nezapojujte prodlužovací kabely. Poškození kabelu může mít za následek vznik požáru nebo úraz elektrickým proudem.
- Je-li napájecí kabel poškozený, musí být vyměněn výrobcem, jeho servisním zástupcem nebo podobně kvalifikovanou osobou, aby se tak předešlo nebezpečí.
- Ujistěte se, že je zařízení zapojeno do zásuvky AC 100-240V 50/60Hz. Použití vyššího napětí může způsobit selhání zařízení nebo dokonce vznik požáru.
- Pokud zástrčka neodpovídá vaší zásuvce, nezapojujte ji silou.
- Zařízení před odpojením ze sítě vypněte.
- Napájecí kabel neodpojujte ani nezapojujte máte-li mokré ruce. Může to způsobit úraz elektrickým proudem.
- Pokud spotřebič nebudete používat delší dobu, napájecí kabel odpojte.
- Ujistěte se, že zásuvka napájení je vždy snadno přístupná.
- Tento produkt neobsahuje žádné části, jejichž servis by mohl provést uživatel. V případě závady kontaktujte výrobce nebo autorizovaný servis. Otevření vnitřních částí v zařízení může ohrozit váš život. Záruka výrobce se nevztahuje na závady způsobené opravami provedenými neautorizovanými třetími stranami.
- Tento produkt nepoužívejte bezprostředně po rozbalení. Než ho použijete, počkejte, než se zahřeje na pokojovou teplotu.
- Ujistěte se, že je tento produkt používán pouze v prostředí s mírným klimatem (ne v tropickém/subtropickém).
- Produkt umístěte na rovný, stabilní povrch, který není vystaven vibracím.

Likvidace tohoto zařízení a baterií

- Tento produkt ani jeho baterie nevyhazujte do netříděného komunálního odpadu. Vratte je na určené sběrné místo k recyklaci WEEE v souladu s místními zákony. Tak pomůžete chránit zdroje a životní prostředí.
- Většina zemí EU upravuje likvidaci baterií zákonem. O více informací požádejte svého prodejce nebo místní úřady.





- Výše uvedený symbol je uvedený na elektrických a elektronických zařízeních (nebo na obalu) jako připomínka.
- Uživatelé jsou povinni použít stávající sběrná místa pro použitá zařízení a baterie.

Prohlášení CE:

- Společnost UMC Poland sp. z o.o. tímto prohlašuje, že toto audio zařízení odpovídá základním požadavkům a ostatním relevantním ustanovením směrnice RED 2014/53/EU. Plné znění prohlášení o souladu je k dispozici na následujícím odkazu <http://www.sharpconsumer.eu/documents-of-conformity>

Příslušenství

- 1x Digitální rádio
- 1x Návod k použití
- 1x AC adaptér

Panely/ovládací prvky

Viz obrázek na první straně

Obrázek 1 – PŘEDNÍ PANEL:

1. **DALŠÍ STANICE (PŘEDVOLENÉ+)** – Stisknutím přeskočíte na další předvolenou stanicí.
2. **PŘEDCHOZÍ STANICE (PŘEDVOLENÉ-)** – Stisknutím se vrátíte na předchozí předvolenou stanicí.
3. **SLUCHÁTKA (vstup)**
4. **OBRAZOVKA DISPLEJE**
5. **LADĚNÍ ◀◀** – Stisknutím snížíte frekvenci. Pokud tlačítko stisknete a podržíte, bude se frekvence snižovat souvisle.
6. **LADĚNÍ ▶▶** – Stisknutím zvýšíte frekvenci. Pokud tlačítko stisknete a podržíte, bude se frekvence zvyšovat souvisle.
7. **INFO** – Po stisknutí se zobrazí různé informace o stanici.
8. **MENU** – Stisknutím vstoupíte do menu nebo z něj odejdete.
9. **PŘEDVOLENÝ PROGRAM** – Stisknutím vstoupíte do předvolené paměti. Pokud tlačítko stisknete a podržíte, vstoupíte do seznamu uložených.
10. **PŘEHRAVAT/POZASTAVIT/VSTOUPIT/AUTOMATICKÉ VYHLEDÁVÁNÍ** – Stisknutím potvrdíte výběr. Pokud tlačítko stisknete a podržíte, spustíte automatické vyhledávání stanic. Stisknutím dočasně pozastavíte přehrávání. Opětovným stisknutím v režimu Bluetooth spustíte pozastavené přehrávání.* Stisknutím a podržením tlačítka zrušíte Bluetooth připojení zařízení.*
11. **HLASITOST/VYPNOUT/ZAPNOUT/ZDROJ** – Stisknutím jednotku zapnete. Pokud tlačítko stisknete a podržíte, jednotka se vypne. Stisknutím tlačítka můžete přepínat mezi DAB, FM laděním a režimem BLUETOOTH*, když je jednotka zapnutá. Otáčením knoflíku pro ovládání hlasitosti můžete zvyšovat nebo snižovat hlasitost.
12. **Tlačítko s číslicí** – Stisknutím tlačítka si můžete zvolit předvolenou stanicí s odpovídajícím číslem.
13. **RUČNÍ OVLADAC**

Obrázek 2 – ZADNÍ PANEL:

1. **ANTÉNA FM**
2. **PORT DC IN**

* - Pouze pro model DR-P355

VAROVÁNÍ: Nadměrný akustický tlak ze sluchátek může poškodit sluch.

Instalace baterie

1. Sejměte kryt prostoru na baterie na zadním panelu jednotky.
2. Do prostoru na baterie zasuňte čtyři baterie R14 / C CELL / UM2 (nejsou součástí), přičemž se ujistěte, že jsou baterie vloženy se správnou polaritou odpovídající symbolům +, -, které jsou vyznačeny na vnitřní části prostoru na baterie.
3. Nasadte zpět kryt.

POZNÁMKA:

- Pokud se přístroj chystáte delší dobu nepoužívat, vyjměte z něj baterie.
- Slabé baterie mohou vytečat a přístroj vážně poškodit.
- Baterie se nesmí vystavovat zdrojům nadměrného tepla, např. slunečním zářením, ohni a pod.
- Chovejte se šetrně k životnímu prostředí a baterií se zbavte v souladu s vládními nařízeními.

Připojení Bluetooth*

Bluetooth párovací název zařízení je Stereo DR-P355. Stisknutím tlačítka **[ZDROJ]** přepněte na zdroj signálu Bluetooth a na svém chytrém telefonu vyhledejte Bluetooth signál přehrávače. Pokud budete vyzváni k zadání hesla, použijte 0000. Na obrazovce bude blikat nápis „**Nepřipojeno**“.

Přehrávač se synchronizuje pro přehrávání písni na vašem chytrém telefonu a na displeji bude bez přerušení svítit nápis „**Bluetooth připojeno**“.

Pokud chcete spojení zrušit, zrušte na mobilním telefonu Bluetooth připojení.

Pokud se vám podaří poprvé připojit zařízení k vašemu chytrému telefonu, a poté spojení přerušíte a následně ho budete chtít znovu napojit, přehrávač si váš telefon zapamatuje a spojí obě zařízení automaticky. Stisknutím tlačítka **[PŘEHRAŤ/POZASTAVIT]** znovu spustíte pozastavené přehrávání.

* - Pouze pro model DR-P355

Provoz FM rádia

1. Zapněte jednotku a opakovaným stisknutím tlačítka **[ZDROJ]** zvolte režim FM přehrávání.
2. Stisknutím tlačítka **PŘEDVOLENÉ I◀◀** nebo opakovaným mačkaním tlačítka **PŘEDVOLENÉ ▶▶I** zvolte požadovanou stanicí.
3. Pokud chcete automaticky vyhledat další/předchozí dostupnou rozhlasovou stanicí, stiskněte a 3 vteřiny podržte tlačítko **LADĚNÍ ◀◀** nebo **▶▶**.

FM Menu

Do FM menu vstoupíte, pokud v režimu FM stisknete tlačítko **MENU**. Když jste v menu, můžete si stisknutím tlačítka **LADĚNÍ ◀◀/▶▶** - zvolit mezi následujícími položkami menu a funkcemi (pro vstup do položky menu a potvrzení výběru stiskněte tlačítko **J/▶|**; pro odchod z položky menu nebo celého menu stiskněte tlačítko **MENU**):

[Nastavení vyhledávání]: Zvolte citlivost vyhledávání (pouze silné stanice nebo všechny stanice)

[Systém]: Systémové menu obsahuje položky spánek, budík, hodiny, podsívění a Tlumené. Vyberte požadovaný efekt podsívění.

Spánek: Funkce Spánek umožňuje nastavit dobu, po které se jednotka sama přepne do pohotovostního režimu. Doba lze nastavit na 15/30/45/60/90 minut nebo na Vypnuto. Pokud chcete funkci vypnout, zvolte možnost „Vypnuto“.

Budík: Na budíku můžete nastavit Budík 1 nebo Budík 2.

- Možnosti nastavení Budíku 1: Možnosti Budíku 1: Čas-délka-zdroj-denně-hlasitost-vypnout/zapnout budík.

- Možnosti nastavení Budíku 2: Možnosti Budíku 2: Čas-délka-zdroj-denně-hlasitost-vypnout/zapnout budík.

Hodiny: Nastavení hodin obsahuje Čas/Datum, automatickou aktualizaci, nastavení 12/24hodinového systému. Vyberte možnost, kterou chcete nastavit.

Podsívění: U podsívění si můžete vybrat ze tří možností: Dočasné, Úrovňové a Tlumené. Vyberte požadovaný efekt podsívění.

Jazyk: nastavte požadovaný jazyk.

Obnovení továrního nastavení: reset jednotky (Ano/Ne).

Verze SW: Zobrazení verze softwaru.

Provoz FM rádia

Manuální uložení rozhlasové stanice

Jednotka umožňuje uložení až 20 rozhlasových stanic:

1. Naladte stanicí, kterou si přejete uložit.
2. Stiskněte a na 2 vteřiny podržte tlačítko **★**. Na displeji se zobrazí „**Uložit předvolbu**“.
3. Zvolte požadovanou pozici (1–20), na které chcete aktuální stanicí uložit, a to stisknutím tlačítka **LADĚNÍ ◀◀** nebo **▶▶**.
4. Stisknutím tlačítka **J/▶|** potvrďte svou volbu. Na displeji se zobrazí nápis „**ULOŽENO**“.

5. Pokud chcete spustit uloženou stanici, mačkejte tlačítko DALŠÍ/PŘEDCHOZÍ, dokud nedojdete k požadované stanici. Můžete to také udělat tak, že stisknete tlačítko ★, zvolíte pomocí tlačítka **LADĚNÍ** ◀◀ / ▶▶ požadovanou předvolenou stanici a spustíte přehrávání pomocí tlačítek ◀ / ▶.

Automatické uložení rozhlasové stanice

Kromě manuálního ukládání můžete povolit, aby jednotka automaticky uložila vyhledanou stanici:

- Stisknete a podržíte tlačítko ◀ / ▶. Spustí se automatické vyhledávání rozhlasových stanic, které můžete zastavit opětovným stisknutím tlačítka.

RDS (Rádiový datový systém)

Toto zařízení je vybaveno dekodérem RDS. RDS umožňuje rozhlasovým stanicím přenášet kromě audio vysílání i textové informace. Tyto textové informace obsahují název stanice, název aktuálního pořadu nebo písně, stručné zprávy atd. Obsah se liší stanicí od stanice.

Pokud chcete zobrazit RDS informace, stisknete opakovaně tlačítko **INFO**.

- Napájecí adaptér AC není připojen k napájení nebo není bezpečně zapojený do sítě.

Řešení

- Zkontrolujte, zda je adaptér AC bezpečně zapojený.

Porucha zvuku (neozývá se žádný zvuk, nebo je rušený).

Důvod

- Kabel sluchátek není bezpečně zapojený.
- Hlasitost je nastavená na minimální úroveň.
- Zvuk je vypnutý.

Řešení

- Vytáhněte kabel sluchátek ze zdířky na jednotce.
- Zvýšte hlasitost.

Tlačítka na zařízení nefungují.

Důvod

- Zařízení je rušeno statickou elektřinou atd.

Řešení

- Zařízení vypněte a odpojte.
- Potom ho znovu zapojte a zapněte.

Ovládání DAB

Digitální audio vysílání (DAB) je rozhlasové vysílání realizované prostřednictvím sítě přenašečů. Umožňuje větší výběr, lepší kvalitu zvuku a více informací.

Opakovaným stisknutím tlačítka **[ZDROJ]** zvolte zdroj DAB. V režimu DAB stisknete tlačítko **[MENU]** a na displeji se zobrazí „**KOMPLETNÍ VYHLEDÁVÁNÍ**“. Stisknutím tlačítka ◀ / ▶ potvrďte akci.

Poté stisknete tlačítko **LADĚNÍ** ◀◀ nebo tlačítko ▶▶, abyste si mohli vybrat z níže uvedených položek menu. Akci potvrďte stisknutím tlačítka ◀ / ▶.

- [Kompletní vyhledávání]: Vyhledává a ukládá všechny dostupné DAB stanice.
- [Manuální ladění]: manuální naladění DAB stanice.
- [DRC]: zvolte vypnutí nebo zapnutí DRC (dynamická kontrola rozsahu).
- [Pročistit]: odstraňte všechny neplatné stanice ze seznamu stanic.
- [Systém]: uzpůsobte si nastavení systému. Bližší informace najdete v sekci FM systém.

Požadovanou rozhlasovou stanici zvolte stisknutím tlačítka **LADĚNÍ** ◀◀ a ▶▶ a poté stisknutím tlačítka ◀ / ▶ spustíte přehrávání zvolené stanice.

Manuální uložení rozhlasových stanic DAB

Jednotka umožňuje uložení až 20 rozhlasových stanic:

1. Naladte stanici, kterou si přejete uložit.
2. Stisknete a na 2 vteřiny podržíte tlačítko ◀ / ▶. Na displeji se zobrazí Uložení předvolené stanice.
3. Zvolte požadovanou pozici (1–20), na které chcete aktuální stanici uložit, a to stisknutím tlačítka **LADĚNÍ** ◀◀ nebo ▶▶.
4. Stisknutím tlačítka ◀ / ▶ potvrďte svou volbu. Na displeji se zobrazí nápis „**ULOŽENO**“.
5. Pokud chcete spustit uloženou stanici, mačkejte tlačítko ◀◀ / ▶▶, dokud nedojdete k požadované stanici. Můžete to také udělat tak, že stisknete tlačítko ◀ / ▶, zvolíte pomocí tlačítka **LADĚNÍ** ◀◀ / ▶▶ požadovanou předvolenou stanici a spustíte přehrávání pomocí tlačítek ◀ / ▶.

Informace na displeji

Pokud chcete zobrazit informace (pakiže je stanice vysílá), stisknete opakovaně tlačítko **INFO** na jednotce.

Odstraňování potíží

NEŽ KONTAKTUJETE SERVIS, ZKONTROLUJTE NÁSLEDUJÍCÍ TABULKU.

Bez napájení.

Důvod

Technické údaje

Model	DR-P350	DR-P355
DIGITÁLNÍ RÁDIO		
Spotřeba energie	3 W	6 W
Spotřeba energie v pohotovostním režimu	<1W	<1W
Výstupní výkon	3W (RMS)	2 x 3W (RMS)
FM Frekvenční pásma	87,5~108MHz	
DAB Frekvenční pásma	174,928~239,200MHz	
Provozní prostředí		
Teplota	-10 ~ +35°C	-10 ~ +35°C
Relativní vlhkost	5% ~ 90%	5% ~ 90%
Napájecí adaptér		
Název modelu:	YNQX 09H065050 HL	YNQX 09H065100 HL
Vstup:	Střídavý proud 100-240 V ~ 50/60 Hz, 0,3 A Max	
Výstup:	Stejnoseměrný proud 6,5V ≈0,5A	Stejnoseměrný proud 6,5V ≈1A
Výrobce:	Dongguan Yingna Electronic Technology Co., Ltd 4/F, No.4 Zhenrong Road, No.6 Industrial Zone, Caiwu, Wusha District, Changan Town, Dongguan City, Guangdong Province, P.R. China	
Bluetooth		
Verze	-	V 4.2
Maximální přenášený výkon	-	<13 dBm
Frekvenční pásma	-	2402 MHz ~ 2480 MHz

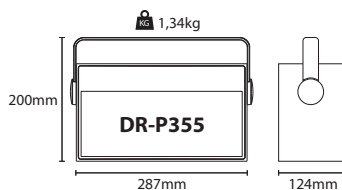
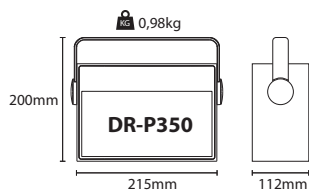

Dôležité bezpečnostné pokyny

Prečítajte si prosím tieto pokyny. Pred používaním zariadenia by ste si mali prečítať celé bezpečnostné a prevádzkové pokyny.



Výkričník v rovnostrannom trojuholníku upozorňuje používateľa na prítomnosť dôležitých pokynov týkajúcich sa prevádzky a údržby (opráv), ktoré sú uvedené v sprievodnej literatúre k tomuto zariadeniu.



Použite iba napájanie uvedené v návode na používanie.



Tento symbol znamená, že výrobok musí byť zlikvidovaný ekologickým spôsobom a nie s bežným komunálnym odpadom.



AC Napätie striedavého prúdu



DC Napätie jednosmerného prúdu



Zariadenie triedy II



Iba na použitie vo vnútri



Označenie energetickej účinnosti s úrovňou V



Polarita konektora jednosmerného napájania

Abyste zabránili šíreniu požiaru, nikdy sa k tomuto výrobku nepribližujte so sviečkou alebo iným otvoreným ohňom.



Výstraha:

- Pri prevádzkovaní tohto zariadenia, obzvlášť za prítomnosti detí, vždy dodržiavajte základné bezpečnostné opatrenia.
- Deti by mali byť pod dozorom, aby sa zabezpečilo, že sa s týmito zariadením nehrajú.
- Nepoškodzuje napájací kábel ani naň nekladte ťažké predmety, nenaťahujte ho a ani neohýbajte. Taktiež nepripájajte žiadne predlžovacie káble. Poškodený kábel môže spôsobiť požiar alebo úraz elektrickým prúdom.
- Ak je napájací kábel poškodený, musí ho vymeniť výrobca, servisný technik alebo podobne kvalifikovaná osoba, aby sa zabránilo nebezpečenstvu.
- Toto zariadenie musí byť zapojené do elektrickej zásuvky so striedavým prúdom AC 100-240V 50/60Hz. Pri používaní vyššieho napätia môže dôjsť k poruche zariadenia alebo dokonca k požiaru.
- Ak sa napájací kábel nedá zapojiť do vašej elektrickej zásuvky, nezapájajte ho do nej nasilu.
- Zariadenie vypnite pred jeho odpojením od elektrickej zásuvky, aby ste ho úplne odpojili.
- Napájací kábel neodpájajte ani nezapájajte s mokrymi rukami. Môže spôsobiť úraz elektrickým prúdom.
- Napájací kábel odpojte, ak sa dlhšiu dobu nepoužíva.
- Zabezpečte, aby bol k elektrickej zásuvke vždy ľahký prístup.
- Tento výrobok neobsahuje žiadne používateľom opraviteľné diely. V prípade poruchy sa obráťte na výrobcu alebo na oprávnené servisné stredisko. Vystavenie sa vnútorným dielom v tomto zariadení môže ohroziť váš život. Záruka výrobcu sa nevzťahuje na poruchy spôsobené opravami vykonanými neoprávnenými tretími stranami.
- Tento výrobok nepoužívajte tesne po jeho vybalení. Pred jeho použitím počkajte, kým sa zahreje na izbovú teplotu.

- Tento výrobok sa musí používať iba v miernom podnebí (nie v tropickom alebo subtropickom podnebí).
- Výrobok umiestnite na rovný, stabilný povrch, ktorý nie je vystavený vibráciám.
- Zabezpečte, aby zariadenie ani jeho diely nepresahovali cez okraje oporného nábytku.
- Aby sa znížilo nebezpečenstvo požiaru, úrazu elektrickým prúdom alebo poškodenia tohto výrobku, nevystavujte ho priamemu slnečnému svetlu, prachu, dažďu a vlhkosti. Tento výrobok nikdy nevystavujte kvapkajúcim alebo striekajúcim kvapalinám a nekladte naň alebo do jeho blízkosti nádoby naplnené kvapalinami.
- Nedávajte na toto zariadenie žiadne nádoby naplnené kvapalinami, ako sú vázy.
- Toto zariadenie neinštalujte do blízkosti zdrojov tepla, ako napríklad radiátory, vyhrievacie registre, sporáky alebo iné zariadenia (vrátane zosilňovačov), ktoré produkujú teplo.
- Tento výrobok neumiestňujte do prostredia s vysokou vlhkosťou a nedostatočnou ventiláciou.
- Aby bola zabezpečená dostatočná ventilácia, okolo zariadenia musí byť minimálna vzdialenosť 5 cm. Neblokujte žiadne vetracie otvory tohto zariadenia. Vždy zabezpečte, aby vetracie otvory neboli zakryté predmetmi, ako napríklad noviny, obrusy, záclony a podobne.
- NIKDY nikomu nedovoľte, obzvlášť deťom, aby čokoľvek vkladali do otvorov, štrbín alebo iných otvorov v kryte zariadenia, pretože by to mohlo viesť k smrteľnému úrazu elektrickým prúdom.
- Búrky sú nebezpečné pre všetky elektrické zariadenia. Ak blesk zasiahne elektrické alebo anténne vedenie, môže dôjsť k poškodeniu zariadenia aj vtedy, keď je vypnuté. Pred búrkou by ste mali odpojiť všetky káble a konektory zariadenia.

Údržba

- Pred čistením zariadenia odpojte napájací kábel od elektrickej zásuvky.
- Na čistenie vonkajšieho povrchu zariadenia použite mäkkú a čistú handričku. Zariadenie nikdy nečistite pomocou chemikálií alebo čistiacich prostriedkov.

Sieťový adaptér

- Ak chcete odpojiť jednotku z hlavného napájania, odpojte kábel zo zásuvky.
- Použite iba dodaný sieťový adaptér. V opačnom prípade môže dôjsť k bezpečnostnému riziku a/alebo k poškodeniu prístroja.

Batérie

- Pri vkladani batérií dodržiavajte správnu polaritu.
- Nevystavujte batérie vysokým teplotám a nenechávajte ich na miestach, kde by teplota mohla prudko vzrásť, napr. v blízkosti ohňa alebo na priamom slnku.
- Nevystavujte batérie nadmernému sálavému teplu, nehádzte ich do ohňa, nerozoberajte ich, a nepokúšajte sa nabíjať nenabíjateľné batérie. Mohli by vytiecť alebo explodovať.
- Nepoužívajte spolu rôzne typy batérií, ani nemiešajte staré batérie s novými.
- Ak batérie vytiekli, vyutierajte vytečenú kvapalinu v zásuvke batérie a vymeňte ich za nové.
- Nepoužívajte žiadne iné batérie, ako tie, ktoré sú určené.
- Nahradte iba rovnakým alebo ekvivalentným typom.

Batériu neprehŕtajte, pretože môže dôjsť k nebezpečenstvu chemického popálenia

- Ak dôjde k prehltnutiu batérie, za necelých 2 hodiny môže spôsobiť závažné vnútorné popálenie, čo môže viesť k smrti. Nové a použité batérie uchovávajte mimo dosahu detí. Ak sa zásuvka batérie bezpečne nezatvára, výrobok prestaňte používať a uložte ho mimo dosahu detí. Ak sa vám zdá, že došlo k prehltnutiu batérie alebo sa nachádza v ktorejkoľvek časti tela, vyhľadajte lekárske ošetrenie.



Likvidácia tohto zariadenia a batérií

- Tento výrobok alebo batérie nelikvidujte ich odhodením do netriedeného komunálneho odpadu. Odovzdajte ho na určenom zbernom mieste na recyklovanie odpadových elektrických a elektronických zariadení v súlade s miestnymi zákonmi. Týmto pomôžete šetriť zdroje a chrániť životné prostredie.
- Väčšina krajín Európskej únie upravuje likvidáciu batérií podľa zákona. Ak potrebujete viac informácií, obráťte sa na svojho predajcu alebo miestne úrady.



- Na elektrických a elektronických zariadeniach (alebo obale) sú vyznačené vyššie uvedené značky, ktoré používateľa upozorňujú na tieto skutočnosti.
- Od používateľov sa požaduje, aby staré zariadenia a batérie odovzdali do existujúcich zberných zariadení.

Prehlásenie CE:

- Spoločnosť UMC Poland sp. z o.o. týmto prehlasuje, že toto zvukové zariadenie spĺňa základné požiadavky a iné dôležité ustanovenia smernice RED č. 2014/53/EÚ. Úplné znenie vyhlásenia o zhode EÚ je k dispozícii na stránke <http://www.sharpconsumer.eu/documents-of-conformity>

Príslušenstvo

- 1x digitálny rádiový prehrávač
- 1x návod na používanie
- 1x adaptér AC

Panely/ovládanie

Pozrite si obrázok na prvej strane

Obrázok 1 – PREDNÝ PANEL:

1. **NEXT STATION (PRESET+) (ĎALŠIA STANICA (PREDVOLBA+))** – stlačením preskočíte na ďalšiu predvolenú rádiovú stanicu.
2. **PREVIOUS STATION (PRESET-) (PREDCHÁDZAJÚCA STANICA (PREDVOLBA-))** – stlačením sa vrátite na predchádzajúcu predvolenú rádiovú stanicu.
3. **EARPHONE (SLŮCHADLÁ) (vstup)**
4. **OBRAZOVKA DISPLEJA**
5. **TUNING (LADENIE) ◀◀** – stlačením jemne naladíte (znížite) frekvenciu; stlačením a podržaním nepretržite znížite frekvenciu.
6. **TUNING (LADENIE) ▶▶** – stlačením jemne naladíte (zvýšite) frekvenciu; stlačením a podržaním nepretržite zvýšite frekvenciu.
7. **INFO (INFORMÁCIE)** – stlačením zobrazíte rôzne informácie o rádiovéj stanici.
8. **MENU (PONUKA)** – stlačením prejdete do ponuky alebo z nej vyjdete.
9. **PRESET PROG (PREDVOLENÝ PROGRAM)** – stlačením zadáte vyvolanie predvolby; stlačením a podržaním zadáte uloženie predvolby.
10. **PLAY/PAUSE/ENTER/AUTO SCAN (PREHRAŤ/POZASTAVIŤ/VSTUP/AUTOMATICKÉ SKENOVANIE)** – stlačením potvrdíte výber; stlačením a podržaním automaticky vyhľadáte rádiovú stanicu. Stlačením dočasne pozastavíte prehrávanie, opätovným stlačením obnovíte prehrávanie v režime Bluetooth.* Stlačením a podržaním odpojíte pripojenie Bluetooth v stave pripojenia Bluetooth.*
11. **VOLUME/POWER ON/OFF/SOURCE (HLASITOSŤ/ZAPNUTIE/VYPNUTIE/ZDROJ)** – stlačením zapnete jednotku; stlačením a podržaním vypnete jednotku. Stlačením v stave zapnutia prepnete medzi režimom DAB, tuner FM a BLUETOOTH*.
Otáčajte regulátorom hlasitosti na zvýšenie alebo zníženie hlasitosti.
12. **DIGIT BUTTON (TLAČIDLO ČÍSLICE) (1/2/3/4)** – stlačením vyberiete príslušnú číselnú predvolenú rádiovú stanicu.
13. **RUKOVÄŤ**

Obrázok 2 – ZADNÝ PANEL:

1. **FM ANTÉNA**
2. **KONEKTOR DC IN (VSTUP JEDNOSMERNÉHO PRÚDU)**

* – len pre model DR-P355

VÝSTRAHA: Nadmerný akustický tlak zo slúchadiel alebo náhlavných súprav môže spôsobiť stratu sluchu.

Vkladanie batérie

1. Odstráňte kryt z priehradky pre batériu na zadnom paneli jednotky.
2. Do priehradky pre batériu vložte 4x batérie veľkosti R14 / C CELL / UM2 (nie sú súčasťou dodávky) tak, aby jej polarizácia správne zodpovedala značkám + a -, ktoré sú vyznačené v priehradke pre batériu.
3. Nasadte kryt.

POZNÁMKA:

- Ak jednotku nechcete dlhšiu dobu používať, vyberte batériu.
- Slabá batéria môže vyteciť a vážne poškodiť jednotku.
- Batéria nesmie byť vystavená nadmernému zdroju tepla, ako je slnečné žiarenie, oheň a ľubovoľné podobné veci.
- Šetrte životné prostredie a zlikvidujte batérie podľa vládnych predpisov svojej krajiny.

Pripojenie Bluetooth*

Názov prehrávača na spávanie pomocou Bluetooth je Stereo DR-P355, stlačte tlačidlo **[SOURCE] (ZDROJ)** na prepnutie na príslušný zdroj signálu Bluetooth, na vyhľadanie signálu Bluetooth prehrávača použite svoj smartfón, v prípade potreby zadajte heslo 0000, na obrazovke displeja bude blikať „**Not Connected**“ (**Nepripojené**). Keď na obrazovke displeja bude trvale svietiť „**Bluetooth Connected**“ (**Pripojené k Bluetooth**), znamená to, že ste sa úspešne pripojili. Prehrávač sa synchronizuje na prehratie skladieb vo vašom smartfóne.

Ak chcete vypnúť pripojenie Bluetooth, odpojte na smartfóne režim Bluetooth.

Pripojenie Bluetooth sa s vašim smartfónom prvýkrát úspešne nadviazalo, odpojte pripojenie Bluetooth na smartfóne a potom ho znovu pripojte, prehrávač si zapamätá váš smartfón a automaticky sa znovu spáruje.

Stlačením **[PLAY/PAUSE] (PREHRAŤ/POZASTAVIŤ)** obnovíte prehrávanie.

* – len pre model DR-P355

Obsluha tunera FM

1. Zapnete jednotku, opakovane stlačte **[SOURCE] (ZDROJ)** na výber režimu tunera FM.
2. Opakovaným stlačením tlačidla **PRESET (PREDVOLBA) ◀◀** alebo **PRESET (PREDVOLBA) ▶▶** vyberte požadovanú rádiovú stanicu.
3. Ak chcete automaticky vyhľadať ďalšiu/predchádzajúcu dostupnú rádiovú stanicu, stlačte a na 3 sekundy podržte tlačidlo **TUNING (LADENIE) ◀◀** alebo **▶▶**.

Ponuka FM

Ak chcete prejsť do ponuky FM, stlačte počas toho, ako ste v režime FM, tlačidlo **MENU (PONUKA)**. V ponuke môžete vybrať medzi ďalej uvedenými položkami a funkciami ponuky, a to stlačením tlačidiel **TUNING (LADENIE) ◀◀/▶▶** – (ak chcete zadať položky ponuky a potvrdiť výber, stlačte tlačidlo **↵/▶** ak chcete ukončiť položky ponuky a ponuku, stlačte tlačidlo **MENU (PONUKA)**):

[Scan setting] (Nastavenie skenovania): Vyberte citlivosť skenovania (iba stanice so silným signálom alebo všetky stanice)

[System] (Systém): ponuka systému vrátane spánku, alarmu, času, podsvietenia, jazyka, obnovy továrenských nastavení a verzie softvéru.

Sleep (Spánok): Funkcia spánku vám umožní nastaviť časovač, po uplynutí ktorého jednotka automaticky prejde do pohotovostného režimu. Čas spánku môžete zvoliť medzi Sleep off (Spánok vyp.)/15/30/45/60/90 minútami. Ak chcete zrušiť funkciu spánku, vyberte možnosť Sleep off (Spánok vyp.).

Alarm: Nastavenie časovača alarmu obsahuje nastavenie Alarmu 1 a Alarmu 2.

- Časť nastavenia alarmu 1: Alarm 1 wizard On time (Čas zapnutia sprievodcu alarmom 1) – Duration (Trvanie) – Source (Zdroj) – Daily (Denne) – Volume (Hlasitosť) – Alarm on/off (Alarm zap./vyp.).

- Časť nastavenia alarmu 2: Alarm 2 wizard On time (Čas zapnutia sprievodcu alarmom 2) – Duration (Trvanie) – Source (Zdroj) – Daily (Denne) – Volume (Hlasitosť) – Alarm on/off (Alarm zap./vyp.).

Time (Čas): Medzi nastavenia času patrí nastavenie Time/Date (Času/dátumu), Auto update (Automatická aktualizácia), Set 12/24 hour (Nastavenie 12-/24-hodinového zobrazenia) a možnosť Set date format (Nastaviť formát dátumu). Tieto možnosti môžete nastaviť.

Backlight (Podsvietenie): Možnosť Backlight (Podsvietenie) má tri možnosti: Timeout (Časový limit), On level (Úroveň zapnutia) a Dim level (Úroveň stmavenia). Tieto možnosti sa dajú použiť na nastavenie požadovaného efektu podsvietenia.

Language (Jazyk): nastavenie iného jazyka.

Factory Reset (Obnova továrenských nastavení): obnova továrenských nastavení jednotky (No (Nie)/Yes (Áno)).

SW version (Verzia softvéru): Zobrazte verziu softvéru.

Obsluha tunera FM

Manuálne uloženie rádiových staníc

Táto jednotka vám umožňuje uložiť maximálne 20 rádiových staníc:

1. Naladíte rádiovú stanicu, ktorú chcete uložiť.
2. Stlačíte a na 2 sekundy podržte stlačené tlačidlo **★**. Na displeji sa zobrazí „Preset Store“ (Predvoľba uložená).
3. Stlačením tlačidla **TUNING (LADENIE)** **◀◀** alebo **▶▶** vyberte požadovanú predvoľbu (1 – 20), v ktorej chcete uložiť aktuálnu frekvenciu.
4. Stlačením tlačidla **↓ / ►|** potvrdíte svoje nastavenie. Na displeji sa zobrazí „STORED“ (ULOŽENÉ).
5. Ak chcete vyvolať uloženú frekvenciu, stlačíte tlačidlá **NEXT (ĎALŠIE) / PREVIOUS (PREDCHÁDZAJÚCE)**, kým nedosiahnete požadovanú predvoľbu. Alternatívne môžete stlačiť tlačidlo **★**, vybrať požadovanú predvoľbu pomocou tlačidiel **TUNING (LADENIE)** **◀◀ / ▶▶** a vybrať predvoľbu môžete prehrať stlačením tlačidla **↓ / ►|**.

Automatické uloženie rádiových staníc

Namiesto manuálneho ukladania staníc môžete tiež nechať jednotku, aby automaticky uložila nájdené stanice:

- Ak chcete automaticky skenovať vysielané rádiové kanály, stlačíte a podržte tlačidlo **↓ / ►|** jeho opätovným stlačením zastavíte automatické skenovanie.

RDS (rádiový dátový systém)

Tento produkt je vybavený dekodérom RDS. RDS umožňuje spolu so zvukovým vysielaním aj vysielanie textových informácií rádiovou stanicou. Tieto textové informácie môžu obsahovať názov aktuálneho programu alebo skladby, titulky správ a pod. a môžu sa medzi stanicami líšiť.

Ak chcete zobraziť informácie RDS, stlačíte opakovane tlačidlo **INFO (INFORMÁCIE)**.

Prevádzka DAB

Digitálne zvukové vysielanie (DAB) je spôsob digitálneho vysielania rádiových staníc prostredníctvom siete vysieláčov. Poskytuje vám väčší výber, lepšiu kvalitu zvuku a viac informácií.

Stlačíte opakovane tlačidlo **[SOURCE] (ZDROJ)** na výber zdroja DAB. V režime DAB stlačíte tlačidlo **[MENU] (PONUKA)** a na displeji sa zobrazí „FULL SCAN“ (ÚPLNÉ SKENOVANIE). Stlačením **↓ / ►|** potvrdíte operáciu. Potom stlačíte tlačidlo **TUNING (LADENIE)** **◀◀** alebo **▶▶** na výber možnosti ponuky opísaných nižšie, na potvrdenie operácie stlačíte **↓ / ►|**.

- [Full scan] (Úplné skenovanie): vyhľadajte a uložte všetky dostupné rádiové stanice DAB.
- [Manual tune] (Manuálne ladenie): naladíte stanicu DAB manuálne.
- [DRC]: vyberte (ovládanie dynamického rozsahu) DRC/off (vyp.).
- [Prune] (Odstránenie): odstráňte zo zoznamu staníc všetky neplatné stanice.
- [System] (Systém): upravte nastavenia systému, detaily nájdete v časti venovanej systému FM.

Ak chcete vybrať požadovanú rádiovú stanicu, stlačením tlačidla **TUNING (LADENIE)** **◀◀** a **▶▶** a následným stlačením tlačidla **↓ / ►|** prehráte požadovanú stanicu.

Manuálne uloženie rádiových staníc pre DAB

Táto jednotka vám umožňuje uložiť maximálne 20 rádiových staníc:

1. Naladíte rádiovú stanicu, ktorú chcete uložiť.
2. Stlačíte a na 2 sekundy podržte stlačené tlačidlo **↓ / ►|**. Na displeji sa zobrazí Preset Store (Predvoľba uložená).
3. Stlačením tlačidla **TUNING (LADENIE)** **◀◀** alebo **▶▶** vyberte požadovanú predvoľbu (1 – 20), v ktorej chcete uložiť aktuálnu frekvenciu.
4. Stlačením tlačidla **↓ / ►|** potvrdíte svoje nastavenie. Na displeji sa zobrazí „STORED“ (ULOŽENÉ).
5. Ak chcete vyvolať uloženú frekvenciu, stlačíte tlačidlá **◀◀ / ▶▶**, kým nedosiahnete požadovanú predvoľbu. Alternatívne môžete stlačiť tlačidlo **↓ / ►|** vybrať požadovanú predvoľbu pomocou tlačidiel **TUNING (LADENIE)** **◀◀ / ▶▶** a vybrať predvoľbu môžete prehrať stlačením tlačidla **↓ / ►|**.

Zobrazenie informácií

Ak chcete zobraziť informácie (ak ich stanica vysielala) na jednotke opakovane stlačíte tlačidlo **INFO (INFORMÁCIE)**.

Riešenie problémov

SKÔR, NEŽ ZARIADENIE ODNESIETE DO SERVISU, VYKONAJTE KROKY UVEDENÉ V NASLEDUJÚcej TABULKE.

Žiadne napájanie

Príčina

- Adaptér AC nie je zapojený do zdroja napájania alebo nie je do neho pevne zapojený.

Riešenie

- Skontrolujte, či je adaptér AC pevne zapojený.

Žiadny zvuk (nie je zvuk alebo zvuk je skreslený)

Príčina

- Káble slúchadiel sú pevne zapojené.
- Hlasitosť je nastavená na minimálnu úroveň.
- Zvuk je vypnutý.

Riešenie

- Vytiahnite káble slúchadiel z konektora na slúchadlá na jednotku.
- Zvýšte hlasitosť.

Tlačidlá na zariadení nefungujú.

Príčina

- Zariadenie ruší statická elektrina a podobne.

Riešenie

- Zariadenie vypnite a odpojte ho od zdroja napájania.
- Potom zaštrčku napájacieho kábla zapojte do elektrickej zásuvky a zariadenie znova zapnite.

Technické parametre

Model	DR-P350	DR-P355
DIGITÁLNY RÁDIOVÝ SYSTÉM		
Spotreba energie	3 W	6 W
Príkon v pohotovostnom režime	<1W	<1W
Výstupný výkon	3W (RMS)	2 x 3W (RMS)
FM Frekvenčné pásmo	87,5~108MHz	
DAB Frekvenčné pásmo	174,928~239,200MHz	
Pracovné prostredie		
Teplota	-10 ~ +35°C	-10 ~ +35°C
Relatívna vlhkosť	5% ~ 90%	5% ~ 90%
Sieťový adaptér		
Názov modelu:	YNQX 09H065050 HL	YNQX 09H065100 HL
Vstup:	striedavý prúd 100-240V ~ 50/60Hz, 0,3A Max	
Výstup:	jednosmerný prúd 6,5V =0,5A	jednosmerný prúd 6,5V =1A
Výrobca:	Dongguan Yingna Electronic Technology Co., Ltd 4/F, No.4 Zhenrong Road, No.6 Industrial Zone, Caiwu, Wusha District, Changan Town, Dongguan City, Guangdong Province, P.R. China	
Bluetooth		
Verzia	-	V 4.2
Maximálny prenášaný výkon	-	<13 dBm
Frekvenčné pásmo	-	2402 MHz ~ 2480 MHz

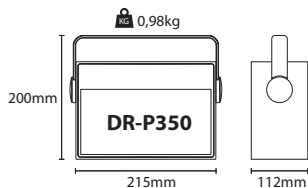

Fontos biztonsági óvintézkedések



Kérjük, olvassa el ezeket a biztonsági utasításokat!

A készülék használata során tartsa tiszteltben a következő figyelmeztetéseket:



Az egyenlő oldalú háromszögbe foglalt felkiáltójel arra figyelmezteti a felhasználót, hogy a készülékhez a kezelésre és karbantartásra (javításra) vonatkozó fontos utasításokat mellékeltek.



Csak a használati utasításban felsorolt tápegységet használja.



Ez a jel azt jelenti, hogy a terméket környezetbarát módon kell ártalmatlanítani, nem dobható az általános háztartási hulladék közé.



AC váltóáramú feszültség



DC egyenáramú feszültség



Class II készülék.



Kizárólag beltéri használatra.



Energiahatékonysági jelölés V. Szinttel



A d.c. polaritása konnektor

Tűzesetek megelőzése érdekében soha ne helyezzen gyertyákat vagy más nyílt lángot a termék közelébe.



Figyelmeztetés:

- A készülék használatakor, különösen gyermekek jelenlétében, mindig tartsa be az alapvető biztonsági óvintézkedéseket!
- Gyerekek felügyelet nélkül ne tartózkodjanak a készülék közelében, elkerülve így azt, hogy játszanak a készülékkel.
- Ne rongálja vagy sértse meg a tápkábelt, ne helyezzen rá nehéz tárgyakat, ne húzza meg és ne törje meg! Ne használjon hosszabbító kábelt! A sérült tápvezetékek tüzet vagy elektromos áramütést okozhat.
- Ha a tápkábel sérült, a balesetek elkerülése érdekében ki kell cseréltetni a gyártóval, a márkaszervizzel vagy más, megfelelően képzett szakemberrel.
- A készüléket csak váltóáramú, 220-240V-os 50Hz-es tápcsatlakozóhoz csatlakoztassa. Nagyobb feszültség használata a készülék meghibásodását, vagy akár tüzet is okozhat.
- Ha a tápcsatlakozó nem illeszkedik a konnektorba, ne erőltesse a csatlakozót az aljzatba!
- Kapcsolja ki a készüléket, mielőtt kihúzná a konnektorból a teljes kikapcsoláshoz.
- Nedves kézzel ne csatlakoztassa és ne húzza ki a készüléket. Áramütést okozhat.
- Húzza ki a tápcsatlakozót, ha hosszabb ideig nem használja a készüléket.
- Ügyeljen rá, hogy a hálózati csatlakozó mindig könnyen hozzáférhető legyen.
- A termék nem rendelkezik a felhasználó által javítható részegységekkel. Meghibásodás esetén forduljon a gyártóhoz, vagy a hivatalos

márkaszervizhez. A készülék belsejében található alkatrészekhez történő hozzáférés életveszélyes! A gyártói jótállás nem terjed ki a jogosulatlan harmadik felek által végzett szervizelésekből eredő hibákra.

- Ne használja a terméket közvetlenül a kicsomagolása után! Használat előtt várja meg, hogy a készülék átvegye a szoba hőmérsékletét.
- A készüléket csak mérsékelt éghajlaton használja (azaz nem trópusi / szubtrópusi éghajlaton)!
- A termék egy sík, stabil, vibrációtól mentes felületre helyezze.
- Győződjön meg róla, hogy a készülék nem lóg túl az állványként használt bútor szélein.
- Tűz vagy áramütés veszélyének, illetve a termék károsodásának elkerülése érdekében ne tegye ki a készüléket közvetlen napfénynek, pornak, esőnek vagy nedvességnek. Soha ne érje cseppenő vagy fröccsenő folyadék a készüléket, és ne helyezzen folyadékkal teli tárgyakat a termékre vagy annak közelébe!
- Ne helyezzen semmilyen folyadékkal telt tárgyat (pl. vázát) a készülékre.
- Ne helyezze hőforrások, például fűtőtest, radiátor, kályha vagy egyéb, hőt kibocsátó berendezés közelébe (ide tartoznak az erősítők is).
- Ne helyezze a terméket magas páratartalmú, nem megfelelő szellőzésű helyre.
- A megfelelő szellőzés érdekében biztosítson legalább 5 cm-es távolságot a készülék körül. Ne takarja le a készülék szellőzőnyílásait! Mindig győződjön meg róla, hogy a készülék szellőzőnyílásait nem takarja le semmi, így különösen újságpapír, terítő, függöny vagy más tárgy.
- SOHA ne engedje, hogy bárki, különösen gyermekek, bármit a készülék borításán található nyílásokba, résekbe vagy bármely egyéb helyre bedugjanak, mivel ez halálos áramütéshez vezethet.
- A viharok veszélyt jelentenek minden elektromos készülékre. Ha villámcsapás éri a hálózati kábelt vagy az antennát, a készülék kikapcsolt állapotban is megsérülhet. Vihar esetén húzza ki a készülék minden kábelét és csatlakozóját.

Karbantartás

- A készülék tisztítása előtt húzza ki a tápcsatlakozót a konnektorból.
- Puha és tiszta ruhát használjon a készülék külsejének tisztításához. Soha ne használjon vegyszereket vagy mosószeret a készülék tisztításához.

Hálózati adapter

- A készülék elektromos hálózatról történő eltávolításához húzza ki a tápkábelt az elektromos aljzatról.
- Csak a mellékelt adaptert használja. Ennek elmulasztása biztonsági kockázatot jelent és/vagy az egység károsodását okozhatja.

Elemek

- Az elemek behelyezésekor ügyeljen a helyes polarításra.
- Ne tegye ki az elemeket magas hőmérsékletnek, és ne tegye őket olyan helyre, ahol a hőmérséklet gyorsan növekedhet, pl. tűz közelében vagy közvetlen napsütésen.
- Ne tegye ki az elemeket magas sugárzó hőnek, ne dobja őket tűzbe, ne szedje szét őket, és ne próbálja meg újratölteni a nem újratölthető elemeket. Az elemek szivároghatnak vagy fellobbanhatnak.
- Soha ne használjon különböző elemeket együtt, és ne keverje az új elemeket a régiekkel.
- Ha az elemek szivárognak, törölje le az elemtartó belsejébe kifolyt folyadékot, és cserélje ki az elemeket újakra.
- Ne használjon a megadottól eltérő elemeket.
- Cserélje csak azonos vagy azzal egyenértékű típus.

Ne nyelje le az elemet, vegyi égési sérülést okozhat.

- Ha az elemet lenyeli, súlyos belső égési sérülést szenvedhet 2 órán belül, ami halálhoz vezethet. Tartsa távol az új és használt elemeket a gyermekektől. Ha az elemtartó nem zárható be megfelelően, hagyja abba az eszköz használatát, és tartsa gyermekektől távol. Ha úgy gondolja, hogy az elemeket lenyelték, vagy a test bármely részébe helyezték, azonnal forduljon orvoshoz!



Cd

A készülék és az elemek ártalmatlanítása

- Ne dobja a készüléket vagy az elemeket a háztartási hulladék közé. A helyi jogszabályoknak megfelelően vigye a készüléket az elektromos és elektronikus berendezések újrahasznosítására kijelölt gyűjtőhelyre. Ezzel segíti az erőforrások megővését és a környezet védelmét.
- A legtöbb EU tagország törvényileg szabályozza az elemek ártalmatlanításának módját. Bővebb információért forduljon a forgalmazóhoz vagy a helyi hatóságokhoz.



- A fenti, elektronikus és elektromos eszközökön és elemeken (vagy a csomagolásukon) megjelenő szimbólum erre emlékezteti a felhasználókat. Ha a "Hg" vagy a "Pb" felirat jelenik meg a szimbólum alatt, az azt jelenti, hogy az elem higanyt (Hg) vagy ólmot (Pb) tartalmazhat.
- A felhasználóknak kötelezően a meglévő, használt készülékeket és elemeket begyűjtő helyeket kell használniuk.

CE nyilatkozat:

- Az alábbiakban az UMC Poland Sp. z o.o. kijelenti, hogy ez az audio eszköz megfelel az 2014/53/EC irányelv alapvető követelményeinek és más hatályos előírásoknak. <http://www.sharpconsumer.eu/documents-of-conformity>

Tartozékok

1 x Digitális rádió
1 x Használati útmutató
1 x Adapter

Kezelőszervek és csatlakozók

Lásd az első oldalon található képen

1. kép - ELŐLAP:

- KÖVETKEZŐ ÁLLOMÁS (PRESET+)** – Nyomja meg a következő beállított rádióállomásra ugráshoz.
- ELŐZŐ ÁLLOMÁS (PRESET-)** – Nyomja meg az előző beállított rádióadóhoz történő visszalépéshez.
- FÜLLHALLGATÓ bemenet**
- KIJELZŐ KÉPERNYŐ**
- HANGOLÁS ◀◀** – A gombot a frekvencia finomhangolására (csökkentésére) használhatja; Tartsa lenyomva a frekvencia folyamatos csökkentéséhez.
- HANGOLÁS ▶▶** – A gombot a frekvencia finomhangolására (növelésére) használhatja; Tartsa lenyomva a frekvencia folyamatos növeléséhez.
- INFO** – Nyomja meg a gombot a különböző rádióadók információinak megjelenítéséhez.
- MENU (MENÜ)** – Nyomja meg a menübe történő belépéshez vagy kilépéshez.
- PRESET PROG (PROGRAMOZÁS)** – Nyomja meg a beprogramozott adó előhívásához; Tartsa lenyomva a programhelyre történő mentéshez.
- PLAY/PAUSE/ENTER/AUTO SCAN (LEJÁTSZÁS/SZÜNET/ENTER/AUTO. KERESÉS)** – Nyomja meg egy adott választás jóváhagyásához; Tartsa lenyomva a rádióadók automatikus kereséséhez. Bluetooth módban nyomja meg a lejátszás szüneteltetéséhez. Újból megnyomva a lejátszás folytatódik.*
Tartsa lenyomva a bluetooth kapcsolat bontásához (bluetooth kapcsolat esetén).*
- VOLUME/POWER ON/OFF/SOURCE (HANGERŐ/BE-KIKAPCSOLÁS/FORRÁS)** – Nyomja meg a készülék bekapcsolásához; Tartsa lenyomva a készülék kikapcsolásához.
A készülék bekapcsolt állapotában nyomja meg a DAB, FM rádió és BLUETOOTH funkciók* közötti váltáshoz.
A hangerő gomb elforgatásával növelheti vagy csökkentheti a hangerőt.
- SZÁM GOMBOK (1/2/3/4)** – Nyomja meg a megfelelő számot a kívánt számú programhely kiválasztásához.
- HORDSZÍJ**

2. kép - HÁTOLDAL:

- FM ANTENNA**
- TÁPCSATLAKOZÓ**

* - csak a DR-P355 modell esetén

FIGYELMEZTETÉS: A fülhallgatók vagy fejhallgatók túlzott hangereje halláskárosodást okozhat.

Az elem behelyezése

- Távolítsa el a készülék hátlapján található elemtartó fedelét.
- Helyezzen be 4 X R14 / C CELL / UM2 újratölthető (nem tartozék) az elemtartóba, ügyelve arra, hogy az elem polarítása megegyezzen az elemtartóban feltüntetett + és - jelzésekkel.
- Helyezze vissza a fedelét.

MEGJEGYZÉS:

– Vegye ki az akkumulátort, ha a készüléket hosszabb ideig nem kívánja használni.

- A gyenge töltöttségű akkumulátor szívároghat és súlyosan károsíthatja a készüléket.
- Az akkumulátort ne tegye ki túlzott hőnek, például napfénynek, tűznek vagy más hasonló dolognak.
- Legyen környezetbarát és az akkumulátorokat a helyi szabályok szerint dobja ki.

Bluetooth kapcsolat*

A készülék bluetooth párosításhoz használt neve Stereo DR-P355. Nyomja meg a [SOURCE] gombot a megfelelő Bluetooth jelforrásra váltáshoz, majd okostelefonján keresse meg a készülék bluetooth jelét. Ha jelszót kér, adja meg a 0000 számsort jelszónak. Ekkor a "Not Connected" (Nincs csatlakoztatva) üzenet villog a kijelző képernyőjén. A lejátszó szinkronizál, hogy lejátszhasza az okostelefonján található dalokat, miközben a "Bluetooth Connected" (Bluetooth csatlakoztatva) üzenet folyamatosan látható a kijelzőn, a sikeres csatlakozás visszaigazolásaként. Szüntesse meg a bluetooth kapcsolatot okostelefonján, a kapcsolat bontásához.

A bluetooth kapcsolat első alkalommal sikeresen létrejött. Bontsa a kapcsolatot okostelefonján, majd csatlakozzon újból. A lejátszó megjegyzi okostelefonját és automatikusan újracsatlakozik. Nyomja meg a [PLAY/PAUSE] gombot a lejátszás folytatásához.

* - csak a DR-P355 modell esetén

FM rádió műveletek

- Kapcsolja be a FM jelét, a [SOURCE] gomb többszöri megnyomásával válassza ki az FM rádió üzemmódot.
- A PRESET ◀◀ vagy a PRESET ▶▶ gomb többszöri megnyomásával válassza ki a kívánt rádióadót.
- Az előző/következő elérhető rádióadó automatikus megkereséséhez tartsa 3 másodpercig lenyomva a TUNING ◀◀ vagy ▶▶ gombot.

FM menü

FM rádió módban nyomja meg a MENU gombot az FM menü megnyitásához. A menüben az alábbi menüelemeket és funkciókat választhatja ki a TUNING ◀◀/▶▶ gombok segítségével (egy menüelem megnyitásához és kiválasztásához nyomja meg a J/▶| gombot; egy menüelemből és a menüből való kilépéshez nyomja meg a MENU gombot):

[Scan settings] (Keresési beállítások): Válassza ki a keresés érzékenységét (csak erős adók vagy az összes adó)

[System] (Rendszer): A rendszer menüben található az elalvás, az ébresztés, az óra, a háttérvilágítás, a nyelv, a gyári beállítások és a szoftver verzió beállítás.

Elalvás: Az elalvás funkció segítségével beállíthat egy időzítőt, amely után a készülék automatikusan készenléti üzemmódba kapcsol. Az elalvás ideje lehet kikapcsolt/15/30/45/60/90 perc. Az elalvás funkció kikapcsolásához válassza ki az elalvás kikapcsolása (Sleep off) opciót.

Ébresztő (Alarm): Az ébresztőóra beállítás az Ébresztés1 (Alarm 1) és az Ébresztés 2 (Alarm 2) beállításait tartalmazza.

– Az Ébresztés 1 beállításai: Ébresztés 1 varázsló időben (On time) -Időtartam (Duration) -Forrás (Source) -Napi (Daily) -Hangerő (Volume) -Ébresztő ki/be (Alarm on/off).

– Az Ébresztés 2 beállításai: Ébresztés 2 varázsló időben (On time) -Időtartam (Duration) -Forrás (Source) -Napi (Daily) -Hangerő (Volume) -Ébresztő ki/be (Alarm on/off).

Óra (Time): Az Óra beállításokban megadhatja a dátumot/időt, beállíthatja az automatikus frissítést, a 1/2/4 formátumot és a dátum formátumot.

Háttérvilágítás (Backlight): A Háttérvilágítás menü három lehetőséget kínál: Timeout (Időtartam), On Level (Be szint) és Dim level (Sötétítés szint) opciókkal beállíthatja a kívánt háttérvilágítási módot.

Nyelv (Language): különböző nyelvek beállítása.

Gyári beállítások visszaállítása: a készülék visszaállítása (Nem/Igen).

Szoftver verzió: Megtekintheti a szoftver verzióját.

FM rádió műveletek

Rádióadók manuális mentése

A készülék 20 rádióadó elmentését teszi lehetővé Önnek:

1. Állítson be egy rádióállomást, ami be szeretne programozni.
2. Tartsa 2 másodpercig lenyomva a **★** gombot. A kijelzőn a **"Preset Store"** szöveg olvasható.
3. Válassza ki a kívánt programhelyet (1 - 20), ahová a rádióadót menteni szeretné, a **TUNING ◀◀/▶▶** gombok segítségével.
4. Nyomja meg a **↵/▶** gombot a beállítás mentéséhez. **"STORED"** (Mentve) felirat jelenik meg a kijelzőn.
5. Egy beprogramozott rádió frekvencia előhívásához használja a NEXT/PREVIOUS gombokat. Másik megoldásként megnyomhatja a **★** gombot, a **TUNING ◀◀/▶▶** gombokkal kiválaszthatja a kívánt programhelyet és a **↵/▶** gomb megnyomásával elindíthatja a tárolt adó lejátszását.

Rádióállomások automatikus tárolása

Ahelyett, hogy manuálisan tárolná az állomásokat, hagyhatja, hogy a készülék automatikusan beprogramozza a megtalált állomásokat:

- Tartsa lenyomva a **↵/▶** gombot az elérhető rádióadók automatikus megkereséséhez. Nyomja meg újból a gombot az automatikus keresés leállításához.

RDS (Rádiós Adatrendszer)

Ez a termék RDS dekóderrel felszerelt. Az RDS lehetővé teszi a rádióadó számára, hogy szöveges információkat továbbítson a hang mellett. Ez a szöveges információ tartalmazhatja a rádióállomás nevét, az aktuális műsor vagy dal nevét, híreket, stb. és adónként eltérő lehet.

Az RDS információk megtekintéséhez nyomja meg többször az **INFO** gombot.

DAB műveletek

A DAB (Digital Audio Broadcasting) technológia a rádiós műsorszórás digitális módja. A technológia több választási lehetőséget, jobb hangminőséget és több információt kínál.

Nyomja meg többször a **[SOURCE]** gombot a DAB forrás kiválasztásához.

A DAB módban nyomja meg a **[MENU]** gombot. A kijelzőn a **"FULL SCAN"** (TELJES KERESÉS) üzenet jelenik meg. Nyomja meg a **↵/▶** gombot a művelet jóváhagyásához.

Ezután nyomja meg a **TUNING ◀◀** vagy **▶▶** gombot a lent felsorolt művelet opciók kiválasztásához, majd nyomja meg a **↵/▶** gombot a művelet jóváhagyásához.

- [Full scan] (Teljes keresés): az összes elérhető DAB rádióadó megkeresése és eltárolása.
- [Manual tune] (Manuális keresés): egy DAB adó kézi beállítása.
- [DRC]: DRC (dinamikataromány vezérlés) be vagy kikapcsolása.
- [Prune] (Tisztítás): eltávolíthatja az összes érvénytelen rádióadót a listából.
- [System] (Rendszer): rendszerbeállításokat végezheti itt el. További részleteket lásd az FM rendszer részben.

Egy kívánt rádióadó kiválasztásához használja a **TUNING ◀◀** vagy **▶▶** gombot, majd nyomja meg a **↵/▶** gombot a kiválasztott adó lejátszásához.

DAB rádióadók manuális beprogramozása

A készülék 20 rádióadó elmentését teszi lehetővé Önnek:

1. Állítson be egy rádióállomást, ami be szeretne programozni.
2. Tartsa 2 másodpercig lenyomva a **↵/▶** gombot. A kijelzőn a "Preset Store" felirat látható.
3. Válassza ki a kívánt programhelyet (1 - 20), ahová a rádióadót menteni szeretné, a **TUNING ◀◀/▶▶** gombok segítségével.
4. Nyomja meg a **↵/▶** gombot a beállítás mentéséhez. **"STORED"** (Mentve) felirat jelenik meg a kijelzőn.

5. Egy beprogramozott rádiófrekvencia előhívásához nyomja meg a **◀◀/▶▶** gombokat, amíg a kívánt adóhoz nem ér. Másik megoldásként megnyomhatja a **↵/▶** gombot, a **TUNING ◀◀/▶▶** gombokkal kiválaszthatja a kívánt programhelyet és a **↵/▶** gomb megnyomásával elindíthatja a tárolt adó lejátszását.

Információ megjelenítése

Az információk megjelenítéséhez (ha a rádióadó sugároyt) nyomja meg többször az **INFO** gombot a készüléken.

Hibaelhárítás

MIELŐTT IGÉNYBE VENNÉ A SZERVIZ SZOLGÁLTATÁSAIT, KÉRJÜK, ELLENŐRIZZE AZ ALÁBBI TÁBLÁZATOT.

Nincs tápellátás.

Ok

- A hálózati adapter nincs csatlakoztatva a konnektorhoz vagy nincs megfelelően bedugva.

Megoldás

- Ellenőrizze, hogy az adapter megfelelően csatlakozik.

Nincs hang (Nincs hang vagy a hang eltorzulva szól.)

Ok

- A fülhallgató kábele csatlakoztatva van.
- A hangerő minimális szintre van állítva.
- A hang ki van kapcsolva.

Megoldás

- Húzza ki a fülhallgató kábelét a készülék fülhallgató csatlakozójából.
- Növelje meg a hangerőt.

A készüléken található gombok nem működnek.

Ok

- Statikus elektromosság zavarja a készüléket.

Megoldás

- Kapcsolja ki a készüléket és húzza ki a tápcsatlakozóját.
- Majd dugja be a tápcsatlakozót és kapcsolja be újból.

Műszaki jellemzők

Model	DR-P350	DR-P355
DIGITÁLIS RÁDIÓ RENDSZER		
Energiafogyasztás	3 W	6 W
Teljesítményfelvétel (készénlet)	<1W	<1W
Kimenő teljesítmény	3W (RMS)	2 x 3W (RMS)
FM Frekvenciasáv	87,5~108MHz	
DAB Frekvenciasáv	174,928~239,200MHz	
Működési környezet		
Hőmérséklet	-10 ~ +35°C	-10 ~ +35°C
Relatív páratartalom	5% ~ 90%	5% ~ 90%
Adapter		
Numé model:	YNQX 09H065050 HL	YNQX 09H065100 HL
Intrare:	100-240 V c.a. ~ 50/60 Hz, 0,3 A max.	
leşire:	6,5 V c.c.≈0,5A	6,5 V c.c.≈1A
Producător:	Dongguan Yingna Electronic Technology Co., Ltd 4/F, No.4 Zhenrong Road, No.6 Industrial Zone, Caiwu, Wusha District, Changan Town, Dongguan City, Guangdong Province, P.R. China	
Bluetooth		
Versiune	-	V 4.2
Maximális teljesítmény átvitel	-	<13 dBm
Frekvenciasáv	-	2402 MHz ~ 2480 MHz

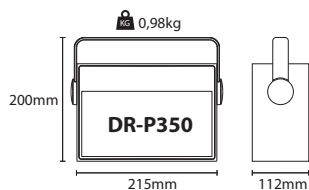

Instrucțiuni importante de siguranță

Citiți aceste instrucțiuni de siguranță și respectați următoarele avertismente înainte de a utiliza aparatul:



Punctul de exclamație într-un triunghi echilateral este menit să avertizeze utilizatorul în privința prezenței unor instrucțiuni importante de utilizare și întreținere (service) din documentația care însoțește aparatul.



Utilizați exclusiv alimentarea electrică specificată în manualul de utilizare.



Acest simbol înseamnă că produsul trebuie eliminat în mod ecologic și nu împreună cu gunoiul menajer.



AC Tensiune c.a



DC Tensiune c.c.



Echipament Clasa II



Doar pentru uz la interior



Marcaj de eficiență energetică de nivel V



Polaritatea conectorului de alimentare de c.c.

Pentru a preveni incendiile, țineți întotdeauna lumânările și alte surse de flacără deschisă departe de acest produs.



Upozorenje:

- Uvijek primjenjujete osnovne mjere opreza prilikom upotrebe ovog uređaja, osobito ako su prisutna djeca.
- Djeca moraju biti pod nadzorom kako se ne bi igrala uređajem.
- Pazite da se kabel napajanja ne ošteti i nemojte na njega stavljati teške predmete. Nemojte ga rastezati ni savijati. Također, nemojte priključivati ​​proizvedne kabele. Oštećeni kabele mogu uzrokovati požar ili strujni udar.
- Ako je kabel napajanja oštećen, zamjenu povjerite proizvođaču, servisnom predstavniku ili kvalificiranoj osobi kako bi se izbjegle opasne situacije.
- Provjerite je li uređaj priključen u strujnu utičnicu sljedećih specifikacija: AC 100-240V 50/60Hz. Upotreba višeg napona može uzrokovati kvar uređaja, pa čak i požar.
- Ako utikač napajanja ne pristaje u utičnicu, nemojte ga nasilno priključivati.
- Isključite uređaj prije nego što ga iskopčate iz napajanja.
- Nemojte ukapčati ni iskapčati kabel napajanja mokrim rukama. To može uzrokovati strujni udar.
- Iskopčajte kabel napajanja ako uređaj ne namjeravate koristiti dulje vrijeme.
- Utikač napajanja uvijek mora biti lako dostupan.
- Ovaj uređaj ne sadrži nikakve dijelove koje bi korisnik mogao sam popraviti. U slučaju kvara, obratite se proizvođaču ili ovlaštenom servisnom predstavniku. Izlaganje unutarnjim dijelovima uređaja može biti opasno po život. Jamstvo ne vrijedi za kvarove uzrokovane popravcima neovlaštenih trećih strana.
- Proizvod nemojte koristiti odmah nakon vađenja iz ambalaže. Pričekajte da se uređaj zagrije na sobnu temperaturu prije uporabe.
- Uređaj koristite samo u umjerenim temperaturnim uvjetima (ne u tropskim/suptropskim).
- Proizvod stavite na ravnu i stabilnu površinu na kojoj nema vibracija.

- Pazite da proizvod i njegovi dijelovi ne vise preko ruba namještaja na kojem se nalaze.
- Da biste smanjili rizik od požara, strujnog udara ili oštećenja proizvoda, nemojte ga izlagati izravnom sunčevom svjetlu, prašini, kiši i vlazi. Nemojte ga izlagati vlazi ni prskanju i nemojte u njegovoj blizini ostavljati predmete napunjene tekućinama.
- Na uređaj nemojte stavljati nikakve spremnike s tekućinama, npr. vaze itd.
- Uređaj nemojte postavljati blizu izvora topline kao što su radijatori, grijalice, štednjaci ili drugi uređaji koji proizvode toplinu (uključujući pojačala).
- Uređaj nemojte postavljati na mjesta na kojima je visoka vlaga ili slabo provjetranje.
- Oko uređaja mora biti najmanje 5 cm prostora radi odgovarajućeg provjetranja. Nemojte blokirati ventilacijske otvore uređaja. Osigurajte da u otvorima za prozračivanje nema nikakvih predmeta, npr. novina, stolnjaka, zavjesa itd.
- NEMOJTE dopustiti da druge osobe, osobito djeca, guraju predmete u otvore i uture na kućitsu uređaja. To može uzrokovati fatalan strujni udar.
- Vremenske nepogode opasne su za električne uređaje. Ako munja udari u glavni električni vod ili ožičenje antene, uređaj će se oštetiti čak i ako je isključen. Prije vremenske nepogode odspojite sve kabele i konektore uređaja.

Održavanje

- Prije čišćenja uređaja iskopčajte kabel napajanja iz utičnice.
- Za čišćenje vanjskog dijela uređaja upotrijebite meku i čistu krpu. Za čišćenje ne koristite kemikalije ili deterdžente.

Adaptor de alimentare

- Pentru a deconecta unitatea de la rețeaua de alimentare, deconectați cablul din priză de rețea.
- Utilizați doar adaptorul de rețea furnizat, în caz contrar, puteți provoca un risc de siguranță și/sau deteriorarea unității.

Bateriile

- Observați polaritatea corectă când introduceți bateriile.
 - Nu expuneți bateriile la temperaturi ridicate și nu le așezați în locuri în care temperatura poate crește rapid, de ex. lângă foc sau în lumină solară directă.
 - Nu expuneți bateriile la căldură radiantă excesivă, nu le aruncați în foc, nu le dezasamblați și nu încercați să reîncărcați bateriile nereîncărcabile. Acestea pot prezenta scurgeri sau pot exploda.
 - Nu utilizați niciodată baterii diferite împreună și nu amestecați bateriile noi cu cele vechi.
 - Dacă bateriile prezintă scurgeri, ștergeți lichidul scurs din interiorul compartimentului pentru baterii și înlocuiți bateriile cu unele noi.
 - Nu utilizați baterii diferite de cele specificate.
 - Înlocuiți numai cu același tip sau echivalent.
- Nu înghițiți bateria, pericol de arsuri chimice!**
- Dacă bateria este înghițită, poate cauza arsuri interne grave în numai 2 ore și poate conduce la deces. Nu păstrați bateriile noi și pe cele uzate la îndemână copiilor. În cazul în care compartimentul pentru baterii nu se închide bine, nu mai utilizați produsul și nu îl păstrați la îndemână copiilor. În cazul în care credeți că bateriile au fost înghițite sau introduse în vreo parte a corpului, solicitați imediat asistență medicală.



Eliminarea acestui produs și a bateriilor

- Nu eliminați acest produs sau bateriile sale ca deșeu menajer nesortat. Returnați-l la un punct de colectare desemnat pentru reciclarea WEEE, conform cu legislația locală. În acest fel, veți contribui la conservarea resurselor și la protejarea mediului înconjurător.
- Majoritatea țărilor UE reglementează prin lege eliminarea bateriilor. Contactați distribuitorul sau autoritățile locale pentru informații suplimentare.





- Ceea ce este prezentat mai sus apare pe echipamentele electrice și electronice (sau pe ambalaj) pentru a le reaminti utilizatorilor de acest lucru.
- Utilizatorii sunt rugați să utilizeze facilitățile de returnare existente pentru echipamentele și bateriile uzate.

Declarație CE:

- Prin prezenta, UMC Poland sp. z o.o. declară că acest dispozitiv audio este conform cu cerințele esențiale și cu alte prevederi relevante din Directiva 2014/53/UE privind echipamentele radio (RED). Textul integral al declarației de conformitate UE este disponibil la următorul link : <http://www.sharpconsumer.eu/documents-of-conformity>

Accessorii

1x Player radio digital
1x Manual de instrucțiuni
1x Adaptor CA

Panouri/Comenzi

A se vedea imaginea de pe prima pagină

Imaginea 1 - PANOU FAȚĂ

- NEXT STATION (PRESET+)** – Apăsăți pentru a trece la postul următor memorat.
- PREVIOUS STATION (PRESET-)** – Apăsăți pentru a trece la postul anterior memorat
- CĂȘTI (intrare)**
- ECRAN AFIȘAJ**
- TUNING ◀◀** – Apăsăți pentru a regla fin (micșora) frecvența; țineți apăsat pentru a micșora continuu frecvența.
- TUNING ▶▶** – Apăsăți pentru a regla fin (mări) frecvența; țineți apăsat pentru a mări continuu frecvența.
- INFO** – Apăsăți pentru a afișa informații despre diversele posturi de radio.
- MENU** – Apăsăți pentru a deschide sau închide meniul.
- PRESET PROG** – Apăsăți pentru a utiliza din memorie posturile memorate; țineți apăsat pentru a activa opțiunea de memorare.
- PLAY/PAUSE/ENTER/AUTO SCAN** – Apăsăți pentru a confirma o selecție; țineți apăsat pentru a efectua o scanare automată a postului radio.
Apăsăți pentru a întrerupe temporar redarea; apăsați din nou pentru a relua redarea în modul Bluetooth.*
Țineți apăsat pentru a deconecta conexiunea Bluetooth în starea de conexiune Bluetooth.*
- VOLUME/POWER ON/OFF/SOURCE** – Apăsăți pentru a porni unitatea; țineți apăsat pentru a opri unitatea.
Apăsăți pentru a schimba modul între DAB, FM și BLUETOOTH* când unitatea este pornită.
Rotiți butonul de volum pentru a mări sau micșora volumul.
- BUTOANE NUMERICE (1/2/3/4)** – Apăsăți pentru a selecta postul presetat corespunzător.
- MĂNER**

Imaginea 2 - PANOU SPATE:

- ANTENĂ FM**
- INTRARE ALIMENTARE**

* - doar pentru modelul DR-P355

ATENȚIE: O presiune sonoră excesivă de la căștile intraauriculare sau de la căștile de pus pe cap poate cauza pierderea auzului.

Instalarea bateriilor

- Îndepărtați capacul compartimentului pentru baterii de pe panoul din spate al unității.
- Introduceți 4 baterii R14 / C CELL / UM2 în compartimentul pentru baterii, asigurându-vă că sunt introduse cu polaritățile corecte corespunzător cu simbolurile + / -, așa cum se indică în interiorul compartimentului pentru baterii.
- Închideți capacul.

NOTĂ:

- Scoateți bateriile când nu intenționați să utilizați unitatea o perioadă îndelungată.
- Bateriile uzate ar putea pierde lichid și ar putea deteriora grav unitatea.
- Bateriile nu trebuie să fie expuse la surse de căldură excesivă, cum ar fi razele solare, focul etc.

- Respectați natura și eliminați bateriile în conformitate cu regulamentele guvernamentale.

Conexiunea Bluetooth*

Numele pentru asocierea Bluetooth este Stereo DR-P355. Apăsăți butonul **[SOURCE]** pentru a selecta sursa semnalului Bluetooth corespunzătoare, folosește smartphone-ul pentru a căuta semnalul Bluetooth al playerului și introduceți parola 0000, dacă este necesar; în acest punct, mesajul **"Not Connected"** clipește pe ecran. Playerul va sincroniza melodiile pe smartphone; mesajul **"Bluetooth Connected"**, dacă apare fix pe ecran, indică faptul că s-a realizat cu succes conexiunea. Deconectați Bluetooth pe smartphone pentru a dezactiva conexiunea. Bluetooth s-a conectat corect la smartphone pentru prima dată; deconectați Bluetooth pe smartphone și apoi reconectați-l; playerul va memora smartphone-ul și îl va asocia din nou în mod automat. Apăsăți **[PLAY/PAUSE]** pentru a relua redarea.

* - doar pentru modelul DR-P355

Utilizarea tunerului FM

- Porniți unitatea, apoi apăsați **[SOURCE]** în mod repetat pentru a selecta modul tuner FM.
- Selectați postul de radio dorit apăsând butonul **PRESET I◀◀** sau **PRESET ▶▶I** în mod repetat.
- Pentru a căuta în mod automat postul de radio disponibil următor/anterior, țineți apăsat timp de 3 secunde butonul **TUNING ◀◀** sau **▶▶**.

Meniul FM

Apăsăți butonul **MENU** în modul FM pentru a intra în meniul FM. În meniu, puteți selecta din următoarele elemente de meniu și funcții, apăsând butoanele **TUNING ◀◀ / ▶▶** - (pentru a intra în elementele de meniu și pentru a confirma o selecție, apăsați butonul **↓ / ▶**); pentru a ieși din elementele de meniu și din meniu, apăsați butonul **MENU**);

[Scan setting]: Selectați sensibilitatea scanării (doar posturile cu semnal puternic sau toate posturile)

[System]: Meniul sistemului include opțiunile referitoare la repaus, alarmă, ceas, iluminare din fundal, limbă, resetare la setările din fabrică și versiunea SW.

Repaus: Funcția de repaus vă permite să setați un temporizator pentru comutarea automată a unității în modul stand-by. Funcția include opțiunile Repaus dezactivat /15 /30/45/60/90minute. Pentru a anula funcția, selectați opțiunea Repaus dezactivat.

Alarmă: Setarea alarmei include configurațiile Alarmă 1 și Alarmă 2.

- Configurație Alarmă 1: Asistent Alarmă 1 La timp-Durată-Sursă-Zilnic-Volum-Alarmă activată/dezactivată.

- Configurație Alarmă 2: Asistent Alarmă 2 La timp-Durată-Sursă-Zilnic-Volum-Alarmă activată/dezactivată.

Oră: Configurația ceasului include setările referitoare la oră/dată, actualizarea automată, setarea ciclului de 12/24 ore și a formatului datei.

Iluminare din fundal: Sunt disponibile trei opțiuni referitoare la iluminarea din fundal: Expirare, La nivel și Nivel reostat, această opțiune poate fi utilizată pentru a seta efectul dorit de iluminare din fundal.

Limbă: setați altă limbă.

Resetare la setările din fabrică: selectați dacă doriți să resetați unitatea (Nu/Da).

Versiune SW: Afișează versiunea de software.

Utilizarea tunerului FM

Memorarea manuală a posturilor de radio

Această unitate permite memorarea a până la 20 de posturi radio.

- Reglați un post de radio pe care doriți să îl memorați.
- Țineți apăsat butonul **★** timp de 2 secunde. Ecranul va afișa **"Preset Store"**.
- Selectați presetarea (1 - 20) pe care doriți să memorați frecvența

actuală apăsând butonul **TUNING** ◀◀ sau ▶▶.

- Apăsați butonul **J/▶▶** pentru a confirma setarea. "STORED" va apărea pe ecran.
- Pentru a utiliza din memorie o frecvență memorată, apăsați butoanele **NEXT/PREVIOUS** până când ajungeți la presetarea dorită. Alternativ, apăsați butonul **★**, selectați presetarea folosind butoanele **TUNING** ◀◀/▶▶ și redați presetarea selectată apăsând butonul **J/▶▶**.

Memorarea automată a posturilor de radio

Decât să memorați manual posturile de radio, puteți lăsa unitatea să facă acest lucru în mod automat:

- Țineți apăsat butonul **J/▶▶** pentru a efectua o scanare automată a canalelor de radio și apăsați din nou pentru a întrerupe scanarea automată.

RDS (Radio Data System)

Produsul este prevăzut cu decodor RDS. RDS permite transmiterea informațiilor text de la un post de radio împreună cu semnalul audio. Informațiile text pot include numele unui post de radio, numele programului sau al melodiei curente, titluri noi etc. și pot varia de la un post la altul.

Pentru a vizualiza informațiile RDS, apăsați butonul **INFO** în mod repetat.

Funcționarea DAB

Digital Audio Broadcasting (DAB) este un mod de transmisie digitală a semnalului audio printr-o rețea de transmițătoare. Vă oferă mai multe opțiuni, o calitate superioară a sunetului și mai multe informații.

Apăsați butonul **[SOURCE]** în mod repetat pentru a selecta sursa DAB; în modul DAB, apăsați **[MENU]** și ecranul va afișa "FULL SCAN", apoi apăsați **J/▶▶** pentru a confirma operațiunea.

Apoi apăsați **TUNING** ◀◀ sau ▶▶ pentru a selecta opțiunile de meniu după cum se arată mai jos, apoi apăsați **J/▶▶** pentru a confirma operațiunea.

- [Full scan]: scanează și memorează toate posturile radio DAB disponibile.
- [Manual tune]: reglează manual un post DAB.
- [DRC]: selectați dacă activați sau dezactivați DRC (dynamic range control).
- [Prune]: elimină toate posturile nevalide din listă.
- [System]: reglează setările de sistem; pentru detalii suplimentare, consultați secțiunea în sistemul FM.

Selectați un post de radio dorit apăsând butonul **TUNING** ◀◀ și butonul **▶▶**, apoi apăsați butonul **J/▶▶** pentru a reda postul selectat.

Memorarea manuală a posturilor DAB

Această unitate permite memorarea a până la 20 de posturi radio.

- Reglați un post de radio pe care doriți să îl memorați.
- Țineți apăsat timp de 2 secunde butonul **J/▶▶** apoi ecranul va afișa opțiunea de memorare a presetărilor.
- Selectați presetarea (1 - 20) pe care doriți să memorați frecvența actuală apăsând butonul **TUNING** ◀◀ sau ▶▶.
- Apăsați butonul **J/▶▶** pentru a confirma setarea. "STORED" va apărea pe ecran.
- Pentru a utiliza din memorie o frecvență memorată, apăsați butoanele **◀◀/▶▶** până când ajungeți la presetarea dorită. Alternativ, apăsați butonul **J/▶▶**, selectați presetarea folosind butoanele **TUNING** ◀◀/▶▶ și redați presetarea selectată apăsând butonul **J/▶▶**.

Ecran de informații

Pentru a vizualiza informațiile (dacă sunt transmise de postul radio), apăsați butonul **INFO** de pe unitate.

Lipsă alimentare electrică

Cauză

- Adaptorul c.a. nu este conectat la sursa de alimentare electrică sau este conectat incorect.

Soluție

- Verificați dacă adaptorul c.a. este conectat corect.

Fără sunet (Nu se aude niciun sunet sau sunetul este distorsionat.)

Cauză

- Cablul căștilor este conectat.
- Volumul este setat la nivelul minim.
- Sunetul este oprit.

Soluție

- Scoateți cablul căștilor din intrarea respectivă de pe unitate.
- Măriți volumul.

Butoanele de pe unitate nu funcționează.

Cauză

- Unitatea interferează cu electricitatea statică etc.

Soluție

- Opritiți și deconectați unitatea.
- Apoi conectați ștecărul la sursa de alimentare electrică și reporniți unitatea.

Specificații tehnice

Model	DR-P350	DR-P355
SISTEM RADIO DIGITAL		
Consum de energie	3 W	6 W
Consum de energie în Standby	<1W	<1W
Putere de ieșire	3W (RMS)	2 x 3W (RMS)
FM Benzi de frecvență	87,5~108MHz	
DAB Benzi de frecvență	174,928~239,200MHz	
Medii de funcționare		
Temperatură	-10 ~ +35°C	-10 ~ +35°C
Umiditate relativă	5% ~ 90%	5% ~ 90%
Adaptor de alimentare		
Nume model:	YNQX 09H065050 HL	YNQX 09H065100 HL
Intrare:	100-240 V c.a. ~ 50/60 Hz, 0,3 A max.	
Ieșire:	6,5V c.c. ≈0,5A	6,5V c.c. ≈1A
Producător:	Dongguan Yingna Electronic Technology Co., Ltd 4/F, No.4 Zhenrong Road, No.6 Industrial Zone, Caiwu, Wusha District, Changan Town, Dongguan City, Guangdong Province, P.R. China	
Bluetooth		
Versiune	-	V 4.2
Putere maximă transmisă	-	<13 dBm
Benzi de frecvență	-	2402 MHz ~ 2480 MHz

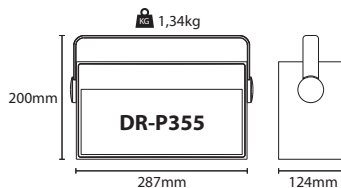
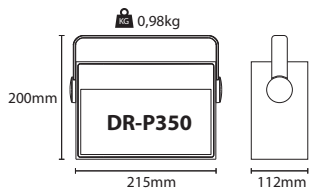

Важни инструкции за безопасност

Преди да започнете работа с уреда, моля прочетете инструкциите за безопасност и спазвайте предупрежденията, посочени по-долу:



Удивителен знак, разположен в равностранен триъгълник е символ, служещ за предупреждение на потребителя за важни инструкции за експлоатация и поддръжка в ръководството на продукта.



Използвайте единствено захранване, каквото е упоменато в настоящото ръководство.



Този символ означава, че продуктът трябва да бъде изведен от експлоатация по безопасен за околната среда начин, без да бъде извършван заедно с общите битови отпадъци.



Промениливо захранващо напрежение



Постоянно захранващо напрежение



Оборудване клас II



Предназначено единствено за употреба на закрито.



Маркировка за енергийна ефективност с ниво V



Полярността на д.с. захранващ конектор

С цел предотвратяване на пожар винаги дръжте свещи или други източници на открит огън далеч от този продукт.



Предупреждение:

- При използване на аудио системата е необходимо да бъдат спазвани основни правила за безопасност, особено в присъствието на деца.
- Децата трябва да бъдат наблюдавани, за да се гарантира, че не си играят с аудио системата.
- Пазете захранващия кабел от увреждане; не поставяйте тежки предмети върху него; не го разтягайте и прегъвайте. Не използвайте удължители. Повреда в захранващия кабел би довела до пожар или токов удар.
- В случай че захранващият кабел бъде повреден, същият трябва да бъде заменен от производителя, негов сервиз или от лице с подобна квалификация, с цел избягване на евентуална опасност.
- Уверете се, че използваното захранване е променлив ток (AC) 220-240V 50Hz. По-високо напрежение може да доведе до повреда на аудио системата или възникване на пожар.
- Ако конфигурацията на щепсела не съвпада с контакта на стената, не се опитвайте да го включите в него със сила.
- Изключете аудио системата преди да извадите щепсела на захранващия кабел от контакта.
- Не включвайте и не изключвайте захранващия кабел в електрическата мрежа с мокри ръце. Възможно е това да доведе до токов удар.
- Ако уредът не се използва за продължителен период от време изключете захранващия кабел от мрежата.
- Уверете се, че стенният контакт, в който е включен уредът, е лесно достъпен.
- Този продукт не съдържа части, които биха могли да бъдат обслужвани от потребителя. В случай на повреда се свържете с производителя или с упълномощен сервизен център. Допират до определени части, намиращи се във вътрешността на аудио

системата може да бъде опасен за живота Ви. Гаранцията на производителя не е валидна в случай на повреди вследствие на ремонти, извършвани от неупълномощени трети страни.

- Не използвайте този продукт непосредствено след разопаковане. Преди да го включите изчакайте, докато се аклиматизира до стайна температура.
- Този продукт може да бъде използван единствено при умерени климатични условия.
- Поставете продукта върху стабилна, равна повърхност, от която не се излъчват вибрации.
- Уверете се, че продуктът и частите му не провисват от ръба на поставката.
- За да ограничите риска от пожар, токов удар или повреда на продукта, се погрижете същият да не бъде изложен на пряка слънчева светлина, прах, дъжд или влага. Уредът не бива да бъде излаган на капещи или разливащи се течности; в непосредствена близост до него не бива да бъдат поставяни съдове, съдържащи течност.
- Не поставяйте върху аудио системата предмети, пълни с течност (напр. вази).
- Не разполагайте този уред в близост до източници на топлина, напр. радиатори, печки, фурни и т.н.
- Не поставяйте аудио системата на място с висока влажност и ниска степен на въздушна циркулация.
- Необходимо е да оставите отстояние от най-малко 5 cm от всяка от страните на аудио системата, за да бъде осигурена необходимата вентилация. Не блокирайте вентилационните отвори на този продукт. Винаги проверявайте дали вентилационните отвори не са закрити от предмети, напр. вестници, покривки, завеси и т.н.
- НЕ ПОЗВОЛЯВАЙТЕ в отворите и открити отвори на аудио системата да бъдат поставяни предмети, особено от деца. Възможно е това да причини токов удар.
- Бурите представляват опасност за всички електроуреди. Ако главното захранване или антената бъдат поразени от мълния, уредът може да бъде повреден дори и когато е изключен. Преди буря трябва да изключите всички кабели и конектори от устройството.

Поддръжка

- Преди почистване изключвайте аудио системата от електрическата мрежа.
- При почистване на външната част на аудио системата използвайте мека и чиста кърпа. Никога не употребявайте разяждащи химикали или абразивни препарати.

Адаптер за захранване

- За изключване от електрическата мрежа, извадете щепсела от стенния контакт.
- Използвайте единствено адаптера за захранване, предоставен от производителя. В противен случай съществува риск за безопасността и/или повреда на саундбар системата.

Батерии

- При поставянето на батериите обърнете внимание дали поляритетът е спазан правилно.
- Не излагайте батериите на високи температури и не ги оставяйте на места, където температурата би могла да се повиши бързо (като например близо до огън или на директна слънчева светлина).
- Не излагайте батериите на силна лъчиста топлина, не ги хвърляйте в огън, не ги разглобявайте и не се опитвайте да презареждате батерии, които не са специално пригодени за това. В противен случай е възможно да протекат или експлодират.
- Никога не използвайте заедно различни батерии и не смесвайте нови и стари такива.



- Ако батериите протекат, избършете гнездото, в което се поставят, след което ги заменете с нови.
- Не използвайте батерии, различни от предвидените.
- Заменете само със същия или еквивалентен тип.

Не поглъщайте батерията, това би причинило опасност от химическо изгаряне

- В случай на поглъщане на батерията е възможно възникване на тежки вътрешни изгаряния, които да доведат до смърт в рамките на няколко часа. Пазете както новите, така и употребяваните батерии далеч от деца. Ако гнездото на батериите не може да бъде затворено правилно, преустановете употребата на продукта и го пазете далеч от деца. При съмнения за поглъщане на батерии, незабавно потърсете медицинска помощ.

Извеждане на аудио системата и батериите от употреба

- Не изхвърляйте този продукт и съдържащите се в него батерии заедно с останалите битови отпадъци. Върнете го в някой от определените центрове за рециклиране съгласно Директивата за ИУЕЕО и местните разпоредби. По този начин подпомагате запазването на ресурси и защитавате околната среда.
- В повечето страни от ЕС извеждането на батерии от употреба е регулирано със закон. За повече информация се свържете с най-близкия до Вас търговец или с местните власти.



- Показаният по-горе символ се среща върху електрическо и електронно оборудване и батерии (или техните опаковки), за да напомня на потребителите за това.
- Потребителите се приканват да използват съществуващите пунктове за събиране на излезли от употреба електрически и електронни уреди и батерии.

СЕ Декларация:

- С настоящото UMC Poland Sp. z o.o. декларира, че това аудио устройство е в съответствие със съществените изисквания и другите приложими разпоредби на Директива 2014/53/ЕС на Европейския парламент и на Съвета от 16 април 2014 година за хармонизирането на законодателствата на държавите членки във връзка с предоставянето на пазара на радиосъоръжения и за отмяна на Директива 1999/5/ЕО. <http://www.sharpconsumer.eu/documents-of-conformity>

Акcesoари

Цифров радиоприемник – 1 бр.
Ръководство на потребителя – 1 бр.
Адаптер за захранване – 1 бр.

Панели за управление

Вж. изображението на първа страница

Изображение 1 – ПРЕДЕН ПАНЕЛ:

- СЛЕДВАЩА СТАНЦИЯ (PRESET+)** – преминаване към следващата станция.
- ПРЕДИШНА СТАНЦИЯ (PRESET-)** – преминаване към предишната станция.
- СЛУШАЛКИ (вход)**
- ДИСПЛЕЙ**
- TUNING (Настройване) ◀◀** – при еднократно натискане се изпълнява фина настройка с понижаване на честотата; при натискане и задържане честотата се понижава непрекъснато.
- TUNING (Настройване) ▶▶** – при еднократно натискане се изпълнява фина настройка с повишаване на честотата; при натискане и задържане честотата се повишава непрекъснато.
- INFO (Информация)** – показване на различна информация за радиостанцията.
- MENU (Меню)** – вход или изход от менюто.
- PRESET PROG (Програмирани станции)** – при еднократно натискане програмираната станция се стартира; при натискане и задържане текущата станция се запамятава.
- PLAY/PAUSE/ENTER/AUTO SCAN (Възпроизвеждане/Пауза/Въвеждане/Автоматично сканиране)** – при еднократно натискане изборът се потвърждава; при натискане и задържане се изпълнява автоматично сканиране на станции.
Временно поставяне в пауза при еднократно натискане. След повторно натискане на бутона възпроизвеждането се възобновява в режим Bluetooth.*
При натискане и задържане на бутона, докато устройството е в режим Bluetooth, свързаното чрез Bluetooth се преустановява.*
- VOLUME/POWER ON/OFF/SOURCE (Сила на звука/Вкл./Изкл./Източник)** – при еднократно натискане устройството се включва, а при натискане и задържане – се изключва.
Превключване между режими DAB, FM тунер и BLUETOOTH*, докато устройството е включено.
Чрез завъртане на прибора за управление на силата на звука наляво или надясно можете да регулирате нейното ниво при възпроизвеждане.
- ЦИФРОВИ БУТОНИ (1/2/3/4)** – избор на съответната програмирана станция.
- ДЖОЙСТИК ЗА РЪЧНО УПРАВЛЕНИЕ**

Изображение 2 – ЗАДЕН ПАНЕЛ:

- РАДИО АНТЕНА**
- ГНЕЗДО DC IN**

* - единствено при модел DR-P355

ПРЕДУПРЕЖДЕНИЕ: Прекомерното звуково налягане при употреба на слушалки може да доведе до загуба на слуха.

Поставяне на батерии

- Свалете капачето от гнездото на батериите, разположено върху задната страна на устройството.
- Поставете четири броя батерии тип R14 / C CELL / UM2 в гнездото (не са включени в пакета). Уверете се, че символите + и - съвпадат с маркировката в гнездото.
- Затворете гнездото на батериите.

ЗАБЕЛЕЖКА:

- Изваждайте батериите от устройството, в случай че няма да го използвате за продължителни периоди от време.
- Изтощените батерии могат да протекат и да нанесат сериозни щети върху устройството.
- Батериите не трябва да бъдат излагани на прекомерна топлина (слънчева светлина, огън и т.н.).
- Моля, не извърляйте батериите заедно с общите битови отпадъци. За целта използвайте местата, определени в местните закони и разпоредби.

Bluetooth свързване*

Наименованието на устройството за сдвояване чрез Bluetooth е Stereo DR-P355. Натиснете бутон **[SOURCE]** (Източник) за превключване на съответния източник на Bluetooth сигнал и използвайте смарт устройството си, за да намерите сигнала от радиоприемника, след което въведете парола 0000 (в случай че се изисква). Върху дисплея ще започне да премигва надпис **"Not Connected"** (Няма връзка). Надписът **"Bluetooth Connected"** (Свързано с Bluetooth) без премигване означава, че свързването е успешно и радиоприемникът може да възпроизвежда аудио съдържание от свързаното устройство. За прекратяване на връзката е необходимо да изключите Bluetooth от смарт устройството.

В случай че установявате Bluetooth свързване с дадено смарт устройство за пръв път, прекратете свързването от смарт устройството, след което го установете повторно. Радиоприемникът ще запамети устройството и впоследствие ще се свързва с него автоматично. Натиснете **[PLAY/PAUSE]** (Възпроизвеждане/Пауза) за възобновяване на възпроизвеждането.

* - единствено при модел DR-P355

Възпроизвеждане в режим FM тунер

- Включете устройството и натиснете бутон **[SOURCE]** (Източник) неколккратно, докато изберете режим FM тунер.
- Изберете някоя от радиостанциите чрез неколккратно натискане на бутон **PRESET ◀◀** или **PRESET▶▶**.
- За автоматично търсене на следващата/предишната радиостанция, натиснете и задържете за 3 секунди бутон **TUNING ◀◀** или **▶▶**.

FM меню

При натискане на бутон **MENU** в режим FM можете да влезете в съответното меню. Там можете да изберете измежду посочените подолу елементи и функции чрез бутони **TUNING ◀◀/▶▶** - (за избор на елемент на менюто и потвърждение, натиснете бутон **J/|/▶**; за изход от елемент на менюто, както и от самото меню, натиснете бутон **MENU**):
[Scan setting] (Сканиране): Избор на чувствителността при сканиране (само станции със силен сигнал или всички станции)
[System] (Системни): Системното меню включва функциите заспиване, аларма, точно време, фонова подсветка, език, възстановяване на фабрични настройки и версия на софтуера.

Заспиване: Тази функция позволява задаване на таймер, след чието изтичане устройството автоматично преминава в режим на готовност. Времето за заспиване може да бъде зададено на Sleep off (Изкл.) / 15 / 30 / 45 / 60 / 90 минути. За отмяна на тази функция изберете опция Sleep off.

Аларма: Таймерът с алармен сигнал може да бъде настроен на аларма 1 или аларма 2.

- Настройка аларма 1: Съветник за аларма 1 - продължителност - източник - дни от седмицата - сила на звука - вкл./изкл. на алармата.
- Настройка аларма 2: Съветник за аларма 2 - продължителност - източник - дни от седмицата - сила на звука - вкл./изкл. на алармата.

Време: Могат да бъдат зададени точен час/дата, автоматично

обновяване, 12/24 часов формат, както и формат за показване на дата по избор.

Фонова подсветка: Налични са три опции - Време за автоматично изключване, Сила при включване и Ниво на загъмняване. Те могат да бъдат използвани за задаване на желания ефект.

Език: избор на език

Възстановяване на фабрични настройки: връщане на настройките до фабричния им вид (Не/Да).

Версия на софтуера: Преглед на версията на софтуера.

Възпроизвеждане в режим FM тунер

Ръчно запаметяване на станции

В устройството могат да бъдат запаметени до 20 станции:

1. Намерете станцията, която желаете да запаметите.
2. Натиснете и задръжте бутон **★** за 2 секунди. Върху дисплея ще бъде изписано "**Preset Store**" (Програмирани станции).
3. Изберете номер на програмирана станция (1 - 20), към която желаете да присъедините текущата радиочестота чрез натискане на бутони **TUNING ◀◀** или **▶▶**.
4. Натиснете бутон **↓/▶** за да потвърдите избора си. На дисплея ще бъде изписано "**STORED**" (Запаметено).
5. За възпроизвеждане на запаметена честота натиснете бутони **ПРЕДИШЕН/СЛЕДВАЩ**, докато намерите желаната програмирана станция. Освен това, можете да натиснете бутон **★** за избор на желаната програмирана станция с помощта на бутони **TUNING ◀◀** / **▶▶** и да стартирате възпроизвеждане чрез натискане на бутон **↓/▶**.

Автоматично запаметяване на станции

Освен ръчно, намерените станции могат да бъдат запаметявани и автоматично:

- Натиснете и задръжте бутон **↓/▶** за автоматично сканиране на излъчваните радио канали. За прекратяване на операцията натиснете бутон още веднъж.

RDS (радио-информационна система)

Този продукт разполага с RDS декодер. RDS позволява предаването на текстова информация заедно с аудио сигнала. Тя може да съдържа наименования на станцията, име на текущата програма или песен, заглавия от новини и т.н. и може да се различава за отделните станции. За преглед на RDS информация натиснете няколкократно бутон **INFO**.

Възпроизвеждане в режим DAB

Цифровото радиоразпръскване (DAB) представлява метод на цифрово излъчване на радиосигнал в мрежата на предавателя. То предоставя по-големи възможности за избор, по-добро качество на звука и повече информация.

Натиснете няколкократно бутон **[SOURCE]** (Източник), за да изберете режим DAB, след което натиснете бутон **[MENU]**. Върху дисплея ще бъде изписано "**FULL SCAN**" (Пълно сканиране). Натиснете **↓/▶** за да потвърдите избора си.

След това натиснете бутон **TUNING ◀◀** или **▶▶** и изберете някоя от опциите на менюто, показани по-долу. Натиснете бутон **↓/▶** за да потвърдите избора си.

- [Full scan] (Пълно сканиране): сканиране и запаметяване на всички налични DAB станции.
- [Manual tune] (Ръчно настройване): ръчно настройване на DAB станция.
- [DRC] (управление на динамичния обхват): включване / изключване на DRC.
- [Prune] (Премахване): премахване на всички невалидни станции от списъка.
- [System] (Системни): регулиране на системните настройки. За повече подробности вж. системни настройки в режим FM.

За избор на станция натиснете бутон **TUNING ◀◀** или **▶▶**, след което

натиснете бутон **↓/▶** за възпроизвеждане.

Ръчно запаметяване на DAB станции

В устройството могат да бъдат запаметени до 20 станции:

1. Намерете станцията, която желаете да запаметите.
2. Натиснете и задръжте бутон **↓/▶** за 2 секунди. Върху дисплея ще бъде показан списък с програмирани станции.
3. Изберете номер на програмирана станция (1 - 20), към която желаете да присъедините текущата радиочестота чрез натискане на бутони **TUNING ◀◀** или **▶▶**.
4. Натиснете бутон **↓/▶**, за да потвърдите избора си. На дисплея ще бъде изписано "**STORED**" (Запаметено).
5. За възпроизвеждане на запаметена честота натиснете бутони **◀◀/▶▶**, докато намерите желаната програмирана станция. Освен това, можете да натиснете бутон **↓/▶** за избор на желаната програмирана станция с помощта на бутони **TUNING ◀◀/▶▶** и да стартирате възпроизвеждане чрез натискане на бутон **↓/▶**.

Показване на информация

За показване на информация (ако се предлага от станцията) натиснете няколкократно бутон **INFO** върху радиоприемника.

Отстраняване на неизправности

ПРЕДИ ДА ПОТЪРСИТЕ ПРОФЕСИОНАЛНА ПОМОЩ ПРИ НЕИЗПРАВНОСТ, МОЛЯ ПРЕГЛЕДАЙТЕ СЛУЧАИТЕ, ОПИСАНИ В ТАБЛИЦАТА И ПРОВЕРТЕ ДАЛИ ПРОБЛЕМЪТ НЕ МОЖЕ ДА БЪДЕ ОТСТРАНЕН САМОСТОЯТЕЛНО.

Няма захранване

Възможна причина

- Адаптерът за захранване не е свързан към електрическата мрежа или не е поставен правилно.

Разрешение

- Проверете дали адаптерът за захранване е поставен правилно и е свързан към електрическата мрежа.

Няма звук (или звукът е изкривен)

Възможна причина

- Кабелът на слушалките е включен.
- Силата на звука е намалена докрай.
- Звукът е изключен.

Разрешение

- Изключете слушалките от гнездото на радиоприемника.
- Включете звука.

Бутоните на основния модул не функционират.

Възможна причина

- Аудио системата е под влияние на статично електричество и др.

Разрешение

- Изключете аудио системата и извадете щепсела от контакта.
- Поставете щепсела в контакта и включете аудио системата.

Технически спецификации

Модел	DR-P350	DR-P355
ЦИФРОВА РАДИОСИСТЕМА		
Консумация на енергия	3 W	6 W
Консумация на енергия в режим на готовност	<1W	<1W
Изходяща мощност	3W (RMS)	2 x 3W (RMS)
FM Честотни ленти	87,5~108MHz	
DAB Честотни ленти	174,928~239,200MHz	
Работна среда		
Температура	-10 ~ +35°C	-10 ~ +35°C
Относителна влажност	5% ~ 90%	5% ~ 90%
Адаптер за захранване		
Наименование на модела:	YNQX 09H065050 HL	YNQX 09H065100 HL
Вх. напрежение:	AC 100-240V ~ 50/60Hz, 0,3A Max	
Изх. напрежение:	DC 6,5V =0,5A	DC 6,5V =1A
Производител:	Dongguan Yingna Electronic Technology Co., Ltd 4/F, No.4 Zhenrong Road, No.6 Industrial Zone, Caiwu, Wusha District, Changan Town, Dongguan City, Guangdong Province, P.R. China	
Bluetooth		
Версия	-	V 4.2
Максимална предавана мощност	-	<13 dBm
Честотни ленти	-	2402 MHz ~ 2480 MHz

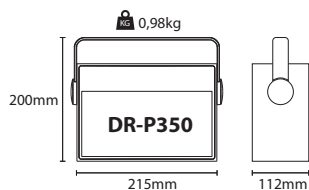

Važne sigurnosne upute

Pročitajte ove sigurnosne upute i pridržavajte se sljedećih upozorenja prije korištenja uređaja:



Usklidnik unutar jednakostraničnog trokuta upozorava na važne upute za upotrebu i održavanje (servisiranje) u dokumentaciji isporučenoj uz uređaj.



Koristite samo napajanje navedeno u ovom priručniku.



Ovaj simbol znači da proizvod treba odlagati na ekološki način, a ne s uobičajenim komunalnim otpadom.



AC napon



DC napon



Oprema klase II



Upotreba samo u zatvorenom prostoru



Oznaka energetske učinkovitosti - razina V

 Polaritet priključka istosmjerne struje

Da ne bi došlo do požara, svijeće i otvoreni plamen držite podalje od ovog proizvoda.



- Da biste smanjili rizik od požara, strujnog udara ili oštećenja proizvoda, nemojte ga izlagati izravnom sunčevom svjetlu, prašini, kiši i vlazi. Nemojte ga izlagati vlazi ni prskanju i nemojte u njegovoj blizini ostavljati predmete napunjene tekućinama.
- Na uređaj nemojte stavljati nikakve spremnike s tekućinama, npr. vaze itd.
- Uređaj nemojte postavljati blizu izvora topline kao što su radijatori, grijalice, štednjaci ili drugi uređaji koji proizvode toplinu (uključujući pojačala).
- Uređaj nemojte postavljati na mjesta na kojima je visoka vlaga ili slabo provjetranje.
- Oko uređaja mora biti najmanje 5 cm prostora radi odgovarajućeg provjetranja. Nemojte blokirati ventilacijske otvore uređaja. Osigurajte da u otvorima za prozračivanje nema nikakvih predmeta, npr. novina, stolnjaka, zavjesa itd.
- NEMOJTE dopustiti da druge osobe, osobito djeca, guraju predmete u otvore i utore na kućištu uređaja. To može uzrokovati fatalan strujni udar.
- Vremenske nepogode opasne su za električne uređaje. Ako munja udari u glavni električni vod ili ožičenje antene, uređaj će se oštetiti čak i ako je isključen. Prije vremenske nepogode odspojite sve kabele i konektore uređaja.

Održavanje

- Prije čišćenja uređaja iskopčajte kabel napajanja iz utičnice.
- Za čišćenje vanjskog dijela uređaja upotrijebite meku i čistu krpu. Za čišćenje ne koristite kemikalije ili deterdžente.

Prilagodnik napajanja

- Da biste uređaj isključili iz napajanja, iskopčajte utikač iz utičnice.
- Koristite samo isporučeni prilagodnik napajanja. U suprotnom može doći do ozljeda i/ili oštećenja uređaja.

Baterije

- Obratite pažnju na pol kod umetanja baterija.
- Baterije nemojte izlagati visokim temperaturama i ne stavljajte ih na mjesta gdje se temperatura može brzo povećati, npr. blizu vatre ili na izravnu sunčevu svjetlost.
- Baterije nemojte izlagati prekomjernoj isijavajućoj toplini, ne bacajte ih u vatru, ne rastavljajte ih i ne pokušavajte puniti nepunjive baterije. Moglo bi doći do curenja tekućine ili eksploziranja.
- Nikad nemojte koristiti različite vrste baterija istovremeno ili miješati nove i stare baterije.
- Ako baterije iscuru, obrišite sadržaj unutar odjeljka baterija i zamijenite baterije novima.
- Koristite samo propisane baterije.
- Zamijenite samo istim ili istovrsnim tipom.



U slučaju gutanja baterija postoji opasnost od kemijskih opekлина.

- Ako progutate bateriju, za samo 2 sata može doći do ozbiljnih unutarnjih opekлина te smrti. Nove i rabljene baterije držite podalje od djece. Ako se odjeljak baterija ne može čvrsto zatvoriti, prestanite koristiti proizvod i držite ga podalje od djece. Ako baterije dospiju u organizam na bilo koji način, odmah zatražite liječničku pomoć.

Odlaganje ove opreme i baterija

Ovaj uređaj nemojte odložiti pod nerazvrstan komunalni otpad. Vratite ga na označeno sabirno mjesto za recikliranje WEEE opreme sukladno lokalnim zakonima. Na taj način sudjelovat ćete u očuvanju prirodnih resursa i zaštiti okoline.



- Većina država članica EU zakonom regulira odlaganje baterija. Obratite se trgovcu ili lokalnim vlastima za više informacija.

Upozorenje:

- Uvijek primjenjujete osnovne mjere opreza prilikom upotrebe ovog uređaja, osobito ako su prisutna djeca.
- Djeca moraju biti pod nadzorom kako se ne bi igrala uređajem.
- Pazite da se kabel napajanja ne ošteti i nemojte na njega stavljati teške predmete. Nemojte ga rastezati ni savijati. Također, nemojte priključivati produžne kabele. Oštećeni kabele mogu uzrokovati požar ili strujni udar.
- Ako je kabel napajanja oštećen, zamjenu povjerite proizvođaču, servisnom predstavniku ili kvalificiranoj osobi kako bi se izbjegle opasne situacije.
- Provjerite je li uređaj priključen u strujnu utičnicu sljedećih specifikacija: AC 100-240V 50/60Hz. Upotreba višeg napona može uzrokovati kvar uređaja, pa čak i požar.
- Ako utikač napajanja ne pristaje u utičnicu, nemojte ga nasilno priključivati.
- Isključite uređaj prije nego što ga iskopčate iz napajanja.
- Nemojte ukapčati ni iskapčati kabel napajanja mokrim rukama. To može uzrokovati strujni udar.
- Iskopčajte kabel napajanja ako uređaj ne namjeravate koristiti dulje vrijeme.
- Utikač napajanja uvijek mora biti lako dostupan.
- Ovaj uređaj ne sadrži nikakve dijelove koje bi korisnik mogao sam popraviti. U slučaju kvara, obratite se proizvođaču ili ovlaštenom servisnom predstavniku. Izlaganje unutarnjim dijelovima uređaja može biti opasno po život. Jamstvo ne vrijedi za kvarove uzrokovane popravcima neovlaštenih trećih strana.
- Proizvod nemojte koristiti odmah nakon vađenja iz ambalaže. Pričekajte da se uređaj zagrije na sobnu temperaturu prije uporabe.
- Uređaj koristite samo u umjerenim temperaturnim uvjetima (ne u tropskim/suptropskim).
- Proizvod stavite na ravnu i stabilnu površinu na kojoj nema vibracija.
- Pazite da proizvod i njegovi dijelovi ne vise preko ruba namještaja na kojem se nalaze.



- Gore prikazano pojavljuje se kao podsjetnik na električnoj i elektroničkoj opremi (ili ambalaži).
- Za odlaganje iskorištene opreme i baterija upotrijebite za to predviđena odlagališta.

CE izjava:

- UMC Poland sp. z o.o. ovim putem izjavljuje da je ovaj audiouređaj usklađen s osnovnim zahtjevima i drugim relevantnim odredbama smjernice RED 2014/53/EU. Puni tekst EU deklaracije usklađenosti dostupan je putem poveznice <http://www.sharpconsumer.eu/documents-of-conformity>

Dodaci

1x digitalni radio reproduktor
1 x korisnički priručnik
1x AC prilagodnik

Paneli/kontrole

Vidi sliku na broj stranici

1. slika - PREDNJI PANEL:

- NEXT STATION (PRESET+)** – pritisnite da preskočite na sljedeću memoriranu radijsku postaju.
- PREVIOUS STATION (PRESET-)** – pritisnite da se vratite na prethodnu memoriranu radijsku postaju.
- EARPHONE (ulaz)**
- ZASLON**
- TUNING ◀◀** – pritisnite za podešavanje (snižavanje) frekvencije; pritisnite i držite za neprestano snižavanje frekvencije.
- TUNING ▶▶** – pritisnite za podešavanje (povećanje) frekvencije; pritisnite i držite za neprestano povećavanje frekvencije.
- INFO** – pritisnite za prikaz raznih informacija o radijskoj postaji.
- MENU** – pritisnite za ulaz ili izlaz iz izbornika.
- PRESET PROG** – pritisnite za ulaz u odabir memorirane postaje; pritisnite i držite za ulaz u odabir memoriranih postaja.
- PLAY/PAUSE/ENTER/AUTO SCAN** – pritisnite za potvrdu odabira; pritisnite i držite za automatsko pretraživanje radijskih postaja. Pritisnite za privremeno pauziranje reprodukcije; pritisnite ponovno za nastavak reprodukcije u Bluetooth načinu rada.*
- VOLUME/POWER ON/OFF/SOURCE** – pritisnite za uključenje jedinice; pritisnite i držite za isključenje jedinice. Pritisnite za prebacivanje među načinima rada DAB, FM birač kanala i BLUETOOTH* kada je jedinica uključena. Otkrenite gumb za glasnoću kako biste glasnoću povećali ili smanjili.
- DIGIT BUTTON (1/2/3/4)** – pritisnite za odabir znamenki odgovarajuće memorirane radijske postaje.
- RUČNI UPRAVLJAČ**

2. slika - STRAŽNJI PANEL:

- FM ANTENA**
- Utičnica DC IN**

* - Samo za model DR-P355

UPOZORENJE: Prekomjeran zvučni tlak iz slušalica može uzrokovati gubitak sluha.

Postavljanje baterije

- Uklonite poklopac odjeljka baterije na stražnjem panelu jedinice.
- Umetnite 4 X R14 / C CELL / UM2 baterije (nisu priložene) u odjeljak baterije pazeći na polaritet (+ i -) naznačen unutar odjeljka.
- Poklopac stavite na mjesto.

NAPOMENA:

- Uklonite baterije kada jedinicu ne namjeravate dugo koristiti.
- Skoro prazne baterije ispuštaju tekućinu i jedinici mogu nanijeti ozbiljnu štetu.
- Baterije se ne smiju izlagati prekomjernoj toplini, npr. sunčevoj svjetlosti, vatri ili sličnom.
- Štitite okoliš i odlagajte baterije u skladu sa zakonskim propisima.

Bluetooth veza*

Naziv reproduktora za uparivanje putem Bluetootha je Stereo DR-P355, pritisnite tipku **[SOURCE]** kako biste se prebacili na odgovarajući izvor Bluetooth signala, pametnim telefonom potražite Bluetooth signal reproduktora, unesite lozinku 0000 ukoliko je potrebna. U tom trenutku na zaslonu će treperiti **"Not Connected"** "Nije uparen". Reprodukator će se sinkronizirati za reprodukciju zvučnih zapisa na vašem pametnom telefonu, a na vašem zaslonu neprestano će se prikazivati **"Bluetooth Connected"** što označava uspješno uparivanje.

Isključite Bluetooth na pametnom telefonu kako biste prekinuli Bluetooth vezu. Prvo Bluetooth uparivanje s vašim pametnim telefonom uspješno je prošlo. Isključite Bluetooth na vašem pametnom telefonu, a zatim ga ponovno uključite. Reprodukator će zapamtiti vaš pametni telefon i automatski se upariti. Pritisnite **[PLAY/PAUSE]** za nastavak reprodukcije.

* - Samo za model DR-P355

Rad FM birača kanala

- Uključite jedinicu, neprestano pritisćite **[SOURCE]** za odabir načina rada FM birač kanala.
- Odaberite željenu radijsku postaju neprestanim pritiskom na tipku **PRESET ◀◀** ili **PRESET ▶▶**.
- Kako biste automatski našli sljedeću/prethodnu dostupnu radijsku postaju, pritisnite i 3 sekunde držite tipku **TUNING ◀◀** ili **▶▶**.

FM izbornik

Pritisnite tipku **MENU** dok se nalazite u FM načinu rada kako biste ušli u FM izbornik. U izborniku možete odabrati sljedeće stavke i funkcije izbornika pritiskom na tipke **TUNING ◀◀/▶▶** - (za ulaz u stavke izbornika i potvrdu odabira pritisnite tipku **↓/▶**); za izlaz iz stavki izbornika i izbornika pritisnite tipku **MENU**);

[Postavka pretraživanja]: Odaberite razinu pretraživanja (samo postaje s jakim signalom ili sve postaje)

[Sustav]: Izbornik sustava uključuje funkciju spavanja, alarm, vrijeme, pozadinsko osvjetljenje, jezik, vraćanje na tvorničke postavke i opciju inačice SW.

Spavanje: Funkcija spavanja omogućuje postavljanje mjerača vremena nakon čega će se jedinica automatski prebaciti u stanje pripravnosti. Vrijeme spavanja sadrži opcije isključeno/15/30/45/60/90 minuta. Za otkazivanje funkcije spavanja odaberite opciju Isključeno.

Alarm: Postavka mjerača vremena sadrži postavljanje alarma 1 i postavljanje alarma 2.

- Postavljanje alarma 1: Čarobnjak alarma 1 Na vrijeme - Trajanje - Izvor - Svakodneвно - Glasnoća - Alarm uključen/isključen.
- Postavljanje alarma 2: Čarobnjak alarma 2 Na vrijeme - Trajanje - Izvor - Svakodneвно - Glasnoća - Alarm uključen/isključen.

Vrijeme: Postavka Vrijeme sadrži opcije vrijeme/datum, automatsko ažuriranje, postavi 12/24h format i postavi format datuma.

Pozadinsko osvjetljenje Sadrži tri opcije: Vremensko ograničenje, Razina osvjetljenja i Razina zatamnjenja. Te opcije koriste se za postizanje željenog efekta pozadinskog osvjetljenja.

Jezik: postavite drugačiji jezik.

Vraćanje na tvorničke postavke: resetiranje jedinice (Ne/Da).

SW inačica: prikaži inačicu softvera.

Rad FM birača kanala

Ručno memoriranje radijskih postaja

Ova jedinica omogućuje memoriranje do 20 radijskih postaja.

- Odaberite radijsku postaju koju želite memorirati.
- Pritisnite i 2 sekunde držite tipku **★**. Na zaslonu će se prikazati **"Preset Store"**.
- Odaberite željeni broj za memoriranje (1-20) na koji želite memorirati trenutna/nu frekvenciju pritiskom na tipku **TUNING ◀◀** ili **▶▶**.

4. Pritisnite tipku **J / ►** za potvrdu postavke. "**STORED**" će biti prikazano na zaslonu.
5. Za odabir memorirane frekvencije pritisnite tipke **NEXT/PREVIOUS** sve dok ne dođete do memorirane postaje. Ili, pritisnite tipku **★**, odaberite željeni memorirani broj pomoću tipki **TUNING ◀◀ / ▶▶** i reprodukcijom odabrane memorirane postaje pritiskom na tipku **J / ►**.

Automatsko memoriranje radijskih postaja

Osim ručnog memoriranja radijskih postaja jedinica može i automatski pronaći i memorirati postaje:

- Pritisnite i držite tipku **J / ►** za pokretanje automatskog pretraživanja radijskih postaja, ponovno ga pritisnite za prekid automatskog pretraživanja.

RDS (Radio Data System)

Ovaj proizvod opremljen je RDS dekodrom. RDS omogućuje prijenos tekstualnih podataka putem radijske postaje zajedno s emitiranjem zvuka. Ti tekstualni podaci sadrže naziv radijske postaje, naziv trenutnog programa ili pjesme, vijesti itd. što se razlikuje od postaje do postaje. Za prikaz RDS informacija neprestano pritisćite tipku **INFO**.

DAB operacije

Digital Audio Broadcasting (DAB) je digitalno emitiranje radijskih postaja putem mreže odašiljača. Izbor postaja je veći, kvaliteta zvuka bolja, a dobiva se i više informacija.

Neprestano pritisćite tipku **[SOURCE]** za odabir DAB izvora u DAB načinu rada. Pritisnite tipku **[MENU]**, na zaslonu će se prikazati "**FULL SCAN**". Pritisnite **J / ►** za potvrdu rada.

Zatim pritisnite tipku **TUNING ◀◀ ili ▶▶** za odabir opcija izbornika kako je prikazano u nastavku. Pritisnite **J / ►** za potvrdu rada.

- [Potpuno pretraživanje]: pretražite i memorirajte sve dostupne DAB radijske postaje.
- [Ručno biranje kanala]: za ručno biranje DAB postaja.
- [DRC]: odaberite isključenje/uključenje (dynamic range control) DRC-a.
- [Brisanje suvišnih postaja]: uklonite sve nevaljane postaje s popisa postaja.
- [Sustav]: podesite postavke sustava. Više pojedinosti nalazi se u FM sustavu.

Za odabir željene radijske postaje pritisnite tipku **TUNING ◀◀ ili ▶▶** a zatim pritisnite tipku **J / ►** za reprodukciju odabrane postaje.

Ručno memoriranje radijskih postaja ZA DAB

Ova jedinica omogućuje memoriranje do 20 radijskih postaja.

1. Odaberite radijsku postaju koju želite memorirati.
2. Pritisnite i 2 sekunde držite tipku **J / ►**. Na zaslonu će se prikazati "Preset Store".
3. Odaberite željeni broj za memoriranje (1-20) na koji želite memorirati trenutnu frekvenciju pritiskom na tipku **TUNING ◀◀ ili ▶▶**.
4. Pritisnite tipku **J / ►** za potvrdu postavke. "**STORED**" će biti prikazano na zaslonu.
5. Za odabir memorirane frekvencije pritisnite tipke **I◀◀ / ▶▶I** sve dok ne dođete do memorirane postaje. Ili, pritisnite tipku **J / ►**, odaberite željeni memorirani broj pomoću tipki **TUNING ◀◀ / ▶▶** i reprodukcijom odabrane memorirane postaje pritiskom na tipku **J / ►**.

Info zaslon

Za prikaz informacija (ukoliko ih postaja emitira) neprestano pritisćite tipku **INFO** na jedinici.

Nema napajanja

Razlog

- AC priklagodnik nije pravilno priključen u utičnicu.

Rješenje

- Provjerite je li AC prilagodnik pravilno priključen.

Nema zvuka (nema zvuka ili je zvuk distorziran.

Razlog

- Kabeli slušalice nisu pravilno priključeni.
- Glasnoća je smanjena na minimum.
- Zvuk je isključen.

Rješenje

- Izvucite kabele slušalice iz utičnice za slušalice na jedinici.
- Pojačajte glasnoću.

Ne funkcioniraju tipke na uređaju.

Razlog

- Uređaj je pod utjecajem smetnji uzrokovanih statičkim elektricitetom ili sl.

Rješenje

- Isključite uređaj i iskopčajte ga iz napajanja.
- Zatim priključite utikač u napajanje i ponovo uključite.

Otklanjanje poteškoća

PRIJE NEGO ŠTO SE OBRATITE SERVISU, NAPRAVITE PROVJERE POMOĆU SLJEDEĆE TABLICE.

Tehničke specifikacije

Model	DR-P350	DR-P355
DIGITALNI RADIO SUSTAV		
Potrošnja energije	3 W	6 W
Potrošnja el. energije tijekom stanja pripravnosti	<1W	<1W
Izlazna snaga	3W (RMS)	2 x 3W (RMS)
FM Rasponi frekvencija	87,5~108MHz	
DAB Rasponi frekvencija	174,928~239,200MHz	
Radno okruženje		
Temperatura	-10 ~ +35°C	-10 ~ +35°C
Relativna vlažnost	5% ~ 90%	5% ~ 90%
Prilagodnik napajanja		
Naziv modela:	YNQX 09H065050 HL	YNQX 09H065100 HL
Ulaz:	AC 100-240V ~ 50/60Hz, 0,3A Maks.	
Izlaz:	DC 6,5V =0,5A	DC 6,5V =1A
Proizvođač:	Dongguan Yingna Electronic Technology Co., Ltd 4/F, No.4 Zhenrong Road, No.6 Industrial Zone, Caiwu, Wusha District, Changan Town, Dongguan City, Guangdong Province, P.R. China	
Bluetooth		
Verzija	-	V 4.2
Maksimalna prenesena snaga	-	<13 dBm
Rasponi frekvencija	-	2402 MHz ~ 2480 MHz

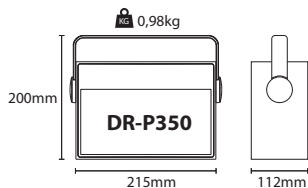

Važne bezbednosne instrukcije

Molimo vas da pročitate ove bezbednosne instrukcije i da poštujete sledeća upozorenja pre nego što počnete da rukujete uređajem:



Znak uzvika u okviru ravnomernog trougla je predviđen da upozori korisnika na prisustvo važnih uputstava za rukovanje i održavanje (opravku) u dokumentima koja idu uz uređaj.



Koristite samo dovod napajanja naveden u korisničkom uputstvu.



Ovaj simbol znači da proizvod treba baciti na ekološki prihvatljiv način i ne zajedno sa opštim otpadom iz domaćinstva.



AC napon



DC napon



Klasa II opreme



Samo za korišćenje u kući



Oznaka energetske efikasnosti sa nivoom B

 Polaritet d. c. konektor za napajanje

Kako biste sprečili požar, uvek držite sveće i druge predmete sa otvorenim plamenom podalje od ovog proizvoda.



Upozorenje:

- Uvek sledite osnovne bezbednosne mere predostrožnosti kada koristite ovaj uređaj, naročito kada su prisutna deca.
- Deca treba da se nadgledaju kako bi se uverilo da se ne igraju sa uređajem.
- Nemojte da oštetite kabl za napajanje, niti stavljajte tešku stvar na njega, ne širite ga niti ga savijajte. Takođe ne kačite produžne kablove. Šteta na kablu za napajanje može da izazove požar ili strujni udar.
- Ako je dovodni kabl oštećen, on mora biti zamenjen od strane proizvođača, servisnog prodavca ili slično kvalifikovanih osoba kako bi se izbegla opasnost.
- Postarajte se da jedinica bude uključena u AC 220-240 V 50 Hz utičnicu napajanja. Korišćenje većeg napona može da izazove da jedinica ne radi dobro ili da dođe do požara.
- Ako utikač za napajanje ne odgovara izlazu, ne silite utikač u električnu utičnicu ako ne odgovara.
- Isključite jedinicu pre nego što je isključite iz utičnice kako bi se u potpunosti isključila.
- Ne isključujte ni uključujete kabl za napajanje mokrim rukama. To može da izazove strujni udar.
- Isključite kabl za napajanje ako se dugo ne koristi.
- Postarajte se da glavni utikač uvek bude lako dostupan.
- Ovaj proizvod ne sadrži nikakve delove koje može da opravi korisnik. U slučaju greške, obratite se proizvođaču ili ovlašćenom servisnom odeljenju. Izlaganje unutrašnjim delovima uređaja može vaš život da dovede u opasnost. Garancija proizvođača ne važi za greške koje su izazvane popravkama izvršenim od strane neovlašćenih trećih lica.
- Ne koristite ovaj proizvod odmah nakon otpakivanja. Sačekajte dok se ne ugrije do sobne temperature pre nego što ga koristite.
- Postarajte se da se ovaj proizvod koristi samo na prosečnim temperaturama (ne na tropskim/subtropskim temperaturama).

- Postavite proizvod na ravnu, stabilnu površinu koja nije izložena vibracijama.
- Postarajte se da proizvod i njegovi delovi ne vise sa ivice nameštaja.
- Da biste smanjili rizik od požara, strujnog udara ili štete nad ovim proizvodom, ne izlažite ga direktnoj sunčevoj svetlosti, prašini, kiši ili vlazi. Nikada ga ne izlažite curenju ili kapima vode i ne stavljajte objekat koji je pun tečnosti na ili u blizinu proizvoda.
- Ne stavljajte bilo kakve objekte napunjene tečnošću, kao što su vaze, na uređaj.
- Ne instalirajte blizu izvora zagrevanja kao što su radijatori, registri za zagrevanje, peći ili drugi uređaji (uključujući pojačavače) koji proizvode toplotu.
- Ne stavljajte proizvod tamo gde je vlažnost visoka ili je ventilacija slaba.
- Postarajte se da postoji minimalno rastojanje od 5 cm oko uređaja zarad dovoljne ventilacije. Ne blokirajte bilo koje otvore za ventilaciju ovog proizvoda. Postarajte se da otvori za ventilaciju ne budu pokriveni stvarima kao što su novine, stolnjaci, zavese, itd.
- NIKADA ne puštajte nikoga, naročito decu, da guraju bilo šta u rupe, slotove ili druge otvore u kućište jedinice jer ovo može da dovede do fatalnog strujnog udara.
- Oluje su opasne za sve električne uređaje. Ako su glavne ili antenske žice udarene gromom, uređaj će se možda oštetiti, čak i ako je isključen. Treba da isključite sve kablove i konektore uređaja pre oluje.

Održavanje

- Isključite kabl za napajanje iz izvora za napajanje pre čišćenja uređaja.
- Koristite mekanu i čistu krpu da biste očistili unutrašnju jedinicu. Nikada je ne čistite sa hemikalijama ili deterdžentom.

Adapter za napajanje

- Da biste isključili jedinicu iz glavnog dovoda, isključite glavni kabl iz utikača.
- Koristite samo dostavljeni glavni adapter jer ako se to ne uradi može doći do bezbednosnog rizika i/ili štete na jedinici.

Baterije

- Obratite pažnju na pravilan polaritet kada ubacujete baterije.
- Ne izlažite baterije visokim temperaturama i ne postavljajte ih na lokacije gde temperatura može brzo da poraste, npr. blizu vatre ili na direktnu sunčevu svetlost.
- Ne izlažite baterije preteranoj zračenoj toploti, ne bacajte ih u vatru, ne rastavljajte ih i ne pokušavajte da napunite nepunjive baterije. Mogu da procure ili da eksplodiraju.
- Nikada ne koristite zajedno različite baterije niti mešajte nove i stare.
- Ako baterije cure, obrišite curenje unutar dela za bateriju i zamenite baterije novim.
- Ne koristite baterije osim onih koje su navedene.
- Zamijenite samo istim ili istovrsnim tipom.

Ne gutajte bateriju, opasnost od hemijskih opekotina

- Ako se baterija proguta, može da izazove ozbiljne unutrašnje opekotine za samo 2 sata i da dovede do smrti. Držite nove i korišćenje baterije podalje od dece. Ako se odeljak za bateriju čvrsto ne zatvori, prestanite da koristite proizvod i držite ga podalje od dece. Ako mislite da su baterije progutane ili u bilo kom delu tela, odmah zatražite pomoć od lekara.

Uklanjanje ove opreme i baterija

- Ne uklanjajte ovaj proizvod ili baterije kao nesortirani opštinski otpad. Vratite ga na određenu tačku prikupljanja za recikliranje WEEE u skladu sa lokalnim zakonom. Kada to uradite, pomoć ćete očuvanju resursa i zaštititi okolinu.
- Većina EU zemalja reguliše uklanjanje baterija zakonom. Obratite se vašem prodavcu ili lokalnoj službi za više informacija.





- Gore prikazano se pojavljuje na električnoj ili elektronskoj opremi i baterijama (ili pakovanju) da bi korisnike podsetilo na ovo. Ako se „Hg” ili „Pb” pojavi ispod simbola, ovo znači da baterija sadrži tragove žive (Hg) ili olova (Pb).
- Od korisnika se traži da koriste postojeće objekte za vraćanje korišćene opreme i baterija.

CE izjava:

- Ovim UMC Poland Sp. z o.o. izjavljuje da ovaj audio uređaj poštuje sve bitne zahteve i druge važne odredbe RED direktive 2014/53/EU. <http://www.sharpconsumer.eu/documents-of-conformity>

Dodaci

- 1x digitalni radio plejer
- 1x korisničko uputstvo
- 1x AC adapter

Paneli/kontrole

Pogledajte sliku na prvoj strani

Slika 1 - PREDNJI PANEL:

1. **SLEDEĆA STANICA (PRESET+)** – Pritisnite da preskočite na sledeću unapred podešenu radio stanicu.
2. **PRETHODNA STANICA (PRESET-)** – Pritisnite da se vratite na prethodnu unapred podešenu radio stanicu.
3. **SLUŠALICE (ulaz)**
4. **PRIKAZ EKRANA**
5. **PODEŠAVANJE ◀◀** – Pritisnite da fino podesite (smanjite) frekvenciju; pritisnite i držite da neprekidno smanjujete frekvenciju.
6. **PODEŠAVANJE ▶▶** – Pritisnite da fino podesite (povećate) frekvenciju; pritisnite i držite da neprekidno povećavate frekvenciju.
7. **INFO** – Pritisnite da prikazete različite informacije radio stanice.
8. **MENI** – Pritisnite da uđete ili izadete iz menija.
9. **UNAP.POD. PROG** – Pritisnite da uđete u unapred podešen ponovni poziv; pritisnite i držite da uđete u unapred podešenu prodavnicu.
10. **REPRODUKCIJA/PAUZA/ULAZ/AUTOMATSKO SKENIRANJE** - Pritisnite da potvrdite izbor; pritisnite i držite da biste automatski skenirali radio stanicu.
Pritisnite da privremeno pauzirate reprodukciju, pritisnite ga ponovo da nastavite reprodukciju u bluetooth režimu.*
Pritisnite i držite da isključite bluetooth povezivanje u bluetooth statusu povezivanja.*
11. **JACINA/UKLJUČENO/ISKLJUČENO/IZVOR** - Pritisnite da uključite jedinicu; pritisnite i držite da isključite jedinicu.
Pritisnite da menjate DAB, FM tjuner i BLUETOOTH režim* u statusu napajanja.
Otkrenite dugme za povećavanje ili smanjivanje jačine.
12. **DUGME CIFRI (1/2/3/4)** – Pritisnite da izaberete odgovarajuću unapred podešenu cifrenu radio stanicu.
13. **RUČICA**

Slika 2 - ZADNJI PANEL:

1. **FM ANTENA**
2. **DC IN UTIČNICA**

* - samo za model DR-P355

UPOZORENJE: Preteran zvučni pritisak iz slušalica može da izazove gubitak sluha.

Instalacija baterije

1. Uklonite poklopac odeljka za bateriju na zadnjem panelu jedinice.
2. Ubacite 4 X R14 / C CELL / UM2 baterije u bateriju (nije uključeno) starajući se o tome da je baterija ubačena sa pravim smerovima koji odgovaraju simbolima +, - kao što je navedeno unutar odeljka za bateriju.
3. Zamenite poklopac.

NAPOMENA:

- Uklonite bateriju kada ne nameravate da koristite jedinicu duže vreme.
- Slaba baterija može da iscuri i ozbiljno ošteti jedinicu.
- Baterija ne sme biti izložena jakim izvorima toplote, kao što je sunčeva svetlost, vatra ili slične stvari.
- Čuvajte okolinu i uklonite baterije u skladu sa vladinim propisima.

Bluetooth povezivanje*

Bluetooth ime za uparivanje plejera je Stereo DR-P355, pritisnite dugme **[IZVOR]** da biste prešli na odgovarajuću Bluetooth izvor signala, koristite pametan telefon da biste pretražili bluetooth signal plejera, unesite lozinku 0000 ako se traži lozinka sada će "**Nije povezano**" blještati na ekranu prikaza. Plejer će se sinhronizovati da reprodukuje pesme na pametnom telefonu dok je "**Bluetooth povezan**" na ekranu prikaza što znači da se uspešno povezo.

Isključite bluetooth na pametnom telefonu da biste isključili bluetooth povezivanje.

Bluetooth je uspešno povezan na pametni telefon po prvi put, isključite bluetooth na pametnom telefonu zatim ga ponovo uključite, plejer će zapamtiti vaš pametan telefon i automatski ga opraviti. Pritisnite **[REPRODUKCIJA/PAUZA]** da nastavite reprodukciju.

* - samo za model DR-P355

Rukovanje FM tjunerom

1. Uključite jedinicu, pritisnite neprekidno **[IZVOR]** da biste izabrali FM režim tjunera.
2. Izaberite željenu radio stanicu neprekidno pritiskajući dugme **UNAPRED PODEŠENO I◀◀** ili **UNAPRED PODEŠENO ▶▶I**.
3. Da automatski pretražite sledeću/prethodnu dostupnu radio stanicu, pritisnite i držite na 3 sekunde dugme **PODEŠAVANE ◀◀I** ili **▶▶I** dugme.

FM meni

Pritisnite dugme **MENI** dok ste u FM režimu da biste ušli u FM meni. Unutar menija možete da izaberete sledeće stavke menija i funkcije pritiskajući dugmad **PODEŠAVANJE ◀◀I/▶▶I** - (da biste ušli u stavke menija i da biste potvrdili izbor, pritisnite **J/▶I** dugme; da biste izašli iz stavki menija i menija pritisnite dugme **MENI**);

[Podešavanje skeniranja]: Izaberite osetljivost skeniranja (samo jake stanice ili sve stanice)

[Sistem]: Sistem meni uključuje opciju spavanje, alarm, vreme, pozadinsko svetlo, jezik, fabričko ponovno podešavanje i SW verziju.

Spavanje: Funkcija spavanja vam omogućava da podesite tajmer nakon kojeg će se jedinice automatski uključiti u režim pripravnosti. Vreme spavanja uključuje opciju spavanja /15/30/45/60/90 minuta, za otkazivanje funkcije spavanja, izaberite opciju isključivanje spavanja.

Alarm: Podešavanje tajmera alarma uključuje podešavanje Alarma 1 i podešavanje Alarma 2.

– Deo podešavanja Alarma 1: Alarm 1 mađioničar na vreme-trajanje-izvor-dnevno-jačina-alarm uključen/isključen.

– Deo podešavanja Alarma 2: Alarm 2 mađioničar na vreme-trajanje-izvor-dnevno-jačina-alarm uključen/isključen.

Vreme: Podešavanje vremena uključuje podešavanje vremena/datuma,

automatsko ažuriranje, podešavanje sata 12/24 i podešavanje opcije formata datuma, možete da izaberete ove bitne opcije za podešavanje.

Pozadinsko svetlo: Pozadinsko svetlo se sastoji od tri opcije: Protok vremena, opciju uključenog nivoa i smanjenog nivoa, ove opcije mogu da se koriste za podešavanje željenog pozadinskog efekta.

Jezik: podesite različiti jezik.

Fabričko podešavanje: ponovo podesite jedinicu (ne/da).

SW verzija: Pogledajte verziju softvera.

Rukovanje FM tjunerom

Manuelno sačuvajte radio stanice

Ova jedinica vam omogućava da sačuvate do 20 radio stanica:

1. Uključite se u radio stanicu koju biste želeli da sačuvate.
2. Pritisnite i držite 2 sekunde **★** dugme. Prikaz će pokazati **„Unapred podešeno čuvanje“**.
3. Izaberite željenu unapred podešeno (1 - 20) na koji ćete sačuvati trenutnu frekvenciju pritiskajući **PODEŠAVANJE ◀◀I** ili **▶▶I** dugme.

4. Pritisnite **J / ►** dugme da potvrdite svoje podešavanje. „**SAČUVANO**“ će se pokazati na prikazu.
5. Za otkazivanje sačuvane frekvencije, pritisnite dugmad **PRETHODNO / SLEDEĆE** dok ne dođete do željenog unapred podešenog. Takođe možete da pritisnete **★** dugme, izaberete željeno unapred podešeno koristeći dugmad **PODEŠAVANJE ◀◀ / ▶▶** i reprodukujući izabrano unapred podešeno pritisnjajući **J / ►** dugme.

Automatski sačuvajte radio stanice

Umesto manualnog čuvanja stanica, takođe možete da dozvolite da jedinice automatski sačuva pronađene stanice:

- Pritisnite i držite **J / ►** dugme za automatsko skeniranje radio kanala koji se emituju, pritisnite ga ponovo da zaustavite automatsko skeniranje.

RDS (sistem radio podataka)

Ovaj proizvod je opremljen sa RDS dekodrom. RDS dozvoljava da se tekstualne informacije prenesu putem radio stanice zajedno sa audio emitovanjem. Ove tekstualne informacije mogu da uključuju naziv radio stanice, naziv trenutnog programa ili pesme, naslove u novinama, itd. i mogu da se razlikuju od stanice do stanice.

Za pregled RDS informacija neprekidno pritisnite dugme **INFORMACIJE**.

DAB operacije

Digitalno audio emitovanje (DAB) je način digitalnog emitovanja radija putem mreže prenosnika. Nudi vam više izbora, bolji kvalitet zvuka i više informacija.

Neprekidno pritisnite dugme **[IZVOR]** da biste izabrali DAB izvor, u DAB režimu, pritisnite **[MENI]** dugme i prikaz će pokazivati „**PUNO SKENIRANJE**“, pritisnite **J / ►** da potvrdite radnju.

Zatim pritisnite **PODEŠAVANJE ◀◀ ili ▶▶** dugme da izaberete opcije menija kao što je ispod prikazano, pritisnite **J / ►** da potvrdite radnju.

- [Puno skeniranje]: skenirajte i sačuvajte sve dostupne DAB radio stanice.
- [Manualno podešavanje]: manualno podesite na DAB stanicu.
- [DRC]: izaberite (kontrola dinamičkog opsega) DRC/isključeno.
- [Fino podešavanje]: uklonite sve nevažne stanice sa liste stanica.
- [Sistem]: prilagodite podešavanja sistema, za detalje molimo da pogledate FM sistem.

Da biste izabrali željenu radio stanicu pritisnjajući **PODEŠAVANJE ◀◀ ili ▶▶** dugme a zatim pritisnite **J / ►** dugme za reprodukciju željene stanice.

Manualno sačuvajte radio stanice ZA DAB

Ova jedinica vam omogućava da sačuvate do 20 radio stanica:

1. Uključite se u radio stanicu koju biste želeli da sačuvate.
2. Pritisnite i držite na 2 sekunde **J / ►** dugme, prikaz će pokazati Unapred podešeno čuvanje.
3. Izaberite željeno unapred podešeno (1 - 20) na koji ćete sačuvati trenutnu frekvenciju pritisnjajući **PODEŠAVANJE ◀◀ ili ▶▶** dugme.
4. Pritisnite **J / ►** dugme za potvrdu podešavanja. „**SAČUVANO**“ će se pokazati na prikazu.
5. Za poništavanje sačuvane frekvencije, pritisnite **◀◀ / ▶▶** dugmad dok ne dođete do željenog unapred podešenog. Takođe možete da pritisnete **J / ►** dugme, izaberete željeno unapred podešeno koristeći dugmad **PODEŠAVANJE ◀◀ / ▶▶** i reprodukujući izabrano unapred podešeno pritisnjajući **J / ►** dugme.

Prikaz informacija

Za prikaz informacija (ako ih emituje stanica) neprekidno pritisnite dugme **INFORMACIJE** na jedinici.

Rešavanje problema

PRE NEGO ŠTO SE OKRENETE KA USLUZI ODRŽAVANJA, MOLIMO VAS DA PRVO SAMI PROVERITE SLEDEĆU TABELU.

Nema napajanja

Razlog

- AC adapter nije povezan na dovod napajanja ili nije čvrsto povezan na dovod napajanja.

Rešenje

- Molimo vas da proverite da li je AC adapter čvrsto povezan.

Nema zvuka (nema zvuka ili je zvuk čudan.)

Razlog

- Kablovi od slušalica su čvrsto povezani.
- Jačina je podešena na minimalni nivo.
- Zvuk je isključen.

Rešenje

- Izvucite kablove za slušalice iz ulaza za slušalice na jedinici.
- Pojačajte jačinu.

Dugmad na jedinici ne rade.

Razlog

- Na jedinici utiče statična struja itd.

Rešenje

- Isključite jedinicu.
- Zatim povežite utikač na dovod napajanja i ponovo je uključite.

Tehničke specifikacije

Model	DR-P350	DR-P355
DIGITALNI RADIO SISTEM		
Potrošnja napajanja	3 W	6 W
Pripravnost potrošnje napajanja	<1W	<1W
Izlaz napajanja	3W (RMS)	2 x 3W (RMS)
FM Opsezi frekvencije	87,5~108MHz	
DAB Opsezi frekvencije	174,928~239,200MHz	
Radno okruženje		
Temperatura	-10 ~ +35°C	-10 ~ +35°C
Relativna vlažnost	5% ~ 90%	5% ~ 90%
Adapter za napajanje		
Ime modela:	YNQX 09H065050 HL	YNQX 09H065100 HL
Ulaz:	AC 100-240V ~ 50/60Hz, 0,3A maks	
Izlaz:	DC 6,5V =0,5A	DC 6,5V =1A
Proizvođač:	Dongguan Yingna Electronic Technology Co., Ltd 4/F, No.4 Zhenrong Road, No.6 Industrial Zone, Caiwu, Wusha District, Changan Town, Dongguan City, Guangdong Province, P.R. China	
Bluetooth		
Verzija	-	V 4.2
Maksimalno preneseno napajanje	-	<13 dBm
Opsezi frekvencije	-	2402 MHz ~ 2480 MHz

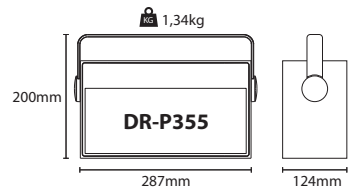
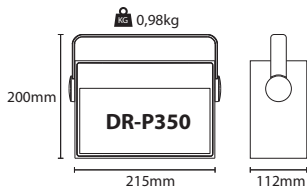

Pomembna varnostna navodila

Pred uporabo naprave preberite ta varnostna navodila in upoštevajte sledeča opozorila:



Klicaj v trikotniku opozarja uporabnika o prisotnosti pomembnih navodil za delovanje vzdrževanje (servisiranje) v literaturi, ki je priložena napravi.



Uporabite samo napajalnik, ki je naveden v uporabniškem priročniku.



Ta simbol pomeni, da morate izdelek odložiti na okolju prijazen način in ne z ostalimi gospodinjstskimi odpadki.



AC dvosmerna napetost



DC enosmerna napetost



Oprema razreda II



Samo za notranjo uporabo.



Označevanje energetske učinkovitosti s stopnjo V

⊕—⊖ Polarnost d.c. priključek za napajanje

Za preprečevanje požara sveč in odprtega ognja ne približujte izdelku.



Opozorilo:

- Vedno upoštevajte osnovne varnostne ukrepe, ko uporabljate to napravo, zlasti v prisotnosti otrok.
- Otroke nadzorujte in tako zagotovite, da se z napravo ne bodo igrali.
- Ne poškodujte napajalnega kabla in nanj ne postavljajte težkih predmetov, prav tako ga ne raztegujte ali ukvirajte. Ne priključujte podaljševalnih kablov. Poškodovan napajalni kabel lahko povzroči požar ali električni udar.
- Če se napajalni kabel poškoduje, ga mora zamenjati proizvajalec, usposobljen serviser ali podobno usposobljena oseba, saj je le tako zagotovljena ustrezna varnost.
- Zagotovite, da je enota priključena v vtičnico z izmeničnim tokom 220-240 V 50 Hz. Če uporabljate višjo napetost, se lahko enota okvari ali povzroči požar.
- Če se napajalni kabel ne prilega v vašo vtičnico, vtiča v električno vtičnico ne vstavljajte prisilno.
- Preden enoto odklopite z vira napajanja, jo popolnoma izklopite.
- Ne priključujte ali odstranjujte vtiča z mokrimi rokami. Lahko povzročite električni udar.
- Odklopite napajalni kabel, če naprave dalj časa ne uporabljate.
- Zagotovite, da je el. vtič vedno lahko dostopen.
- Ta izdelek ne vsebuje delov, ki jih lahko popravi uporabnik sam. V primeru napake stopite v stik s proizvajalcem ali pooblaščenim servisom. Izpostavljanje notranjih delov naprave lahko ogroža vaše življenje. Garancija proizvajalca ne zajema okvar, ki so jih povzročila popravila s strani nepooblaščenih tretjih oseb.
- Tega izdelka ne uporabljajte takoj po razpakiranju. Počakajte, da se ogreje na sobno temperaturo, preden ga začnete uporabljati.
- Ta izdelek morate uporabljati samo v zmernih podnebjih (in ne v tropskih/subtropskih).
- Izdelek postavite na ravno, stabilno površino, ki ni izpostavljena tresenju.
- Izdelek in njegovi deli ne smejo viseti čez rob podpomega pohištva.
- Da zmanjšate tveganje požara, električnega udara ali poškodb tega izdelka, ga ne izpostavljajte neposredni sončni svetlobi, prahu, dežju

in vlagi. Nikoli ga ne izpostavljajte polivanju ali škropljenju in nanj ali v bližino izdelka ne postavljajte predmetov, napolnjenih s tekočinami.

- Na aparat ne postavljajte predmetov s tekočinami, kot so vazе ipd.
- V bližino ne nameščajte virov toplote, kot so radiatorji, grelniki, peči ali drugih aparatov (vključno z ojačevalci), ki proizvajajo toploto.
- Izdelka ne postavljajte na mesta z visoko vlago in slabim prezračevanjem.
- Zagotovite najmanjšo razdaljo 5 cm okoli aparata za zadostno prezračevanje. Ne blokirajte nobene prezračevalne odprtine tega izdelka. Vedno zagotovite, da so prezračevalne odprtine proste in niso prekrite s predmeti, kot so časopisi, kuhinjske krpe, zavese ipd.
- NIKOLI ne pustite nikomur, zlasti otrokom, da karkoli porivajo v luknje, reže ali druge odprtine ohišja naprave, saj to lahko povzroči električni udar, ki se lahko konča s smrtjo.
- Nevihte so nevarne za vse električne naprave. Če v napajalne ali antenske kable udari strela, lahko poškoduje napravo, tudi če je ta izključena. Pred nevihto izklopite vse kable in priključke iz naprave.

Vzdrževanje

- Odklopite napajalni kabel iz vira napajanja, preden čistite napravo.
- Za čiščenje zunanosti enote uporabljajte mehko in čisto krpo. Nikoli je ne čistite s kemikalijami ali detergentom.

Napajalni adapter

- Za odklop enote iz el. napajanja izključite vtič iz el. vtičnice.
- Uporabljajte samo priloženi el. adapter, v nasprotnem primeru lahko pride do varnostnega tveganja in/ali poškodbe enote.

Baterije

- Pri vstavljanju baterij pazite na pravilno polariteto.
- Baterij ne izpostavljajte visokim temperaturam in ne postavljajte jih na mesta, kjer se temperatura lahko hitro dvigne, npr. blizu ognja ali na neposredni sončni svetlobi.
- Baterij ne izpostavljajte prekomerni vročini, ne mečite v ogenj, ne razstavljajte in ne poskušajte polniti baterij, ki niso namenjene ponovnemu polnjenju. Lahko začnejo puščati ali eksplodirajo.
- Nikoli ne uporabljajte skupaj različnih baterij in ne mešajte novih in starih.
- Če baterije začnejo puščati, obrišite razlitje v predelu za baterije in zamenjajte baterije z novimi.
- Uporabljajte samo navedene baterije.
- Zamenjajte le z enako ali enakovredno vrsto.

Ne zaužijte baterij, nevarnost kemičnih opeklin

- Če baterijo pogoltnete, lahko povzroči resne notranje opekline, ki v samo 2 urah povzročijo smrt. Nove in rabljene baterije ne smejo priti v bližino otrok. Če se predel za baterije ne zapre popolnoma, prenehajte uporabljati izdelek in ga ne približujte otrokom. Če mislite, da so bile baterije pogoltnjene ali so v kateremkoli delu telesa, takoj poiščite zdravnika.



Odlaganje te opreme in baterije

- Tega izdelka in baterij ne smete odložiti med nerazvrščene lokalne odpadke. Vrnite ga v namenske centre za recikliranje odpadnih elektronskih naprav in elektronske opreme v skladu z lokalno zakonodajo. Tako boste pripomogli k ohranjanju virov in zaščiti okolja.
- Večina držav EU ima zakonsko urejeno odlaganje baterij. Za več informacij stopite v stik s prodajalcem ali lokalnimi oblastmi.



- Zgoraj prikazani simbol se pojavlja na električni in elektronski opremi (ali embalaži), da na to opomni uporabnike. Če je pod simbolom "Hg" ali "Pb", to pomeni, da baterija vsebuje sledove živega srebra (Hg) ali svinca (Pb).



- Uporabniki morajo za vračilo uporabljene opreme in baterij uporabljati obstoječe obrate za vračila.

Izjava CE:

- Družba UMC Poland Sp. z o.o. izjavlja, da je ta avdio naprava skladna z osnovnimi zahtevami in drugimi relevantnimi določili direktive RED 2014/53/EU. <http://www.sharpconsumer.eu/documents-of-conformity>

Priporočki

- 1x digitalni radijski predvajalnik
- 1x uporabniški priročnik
- 1x napajalnik

Plošče/upravljanje

Glej sliko na prvi strani

Slika 1 - SPREDNJA PLOŠČA:

1. **NASLEDNJA POSTAJA (PRESET+)** – Pritisnite, da preskočite na naslednjo prednastavljeno radijsko postajo.
2. **PREJŠNJA POSTAJA (PRESET-)** – Pritisnite, da se vrnete na prejšnjo prednastavljeno radijsko postajo.
3. **SLUŠALKE (vhod)**
4. **ZASLON**
5. **NASTAVLJANJE ◀◀** – Pritisnite za podrobno nastavljanje (zmanjšanje) frekvence; pritisnite in zadržite za neprekinjeno zmanjševanje frekvence.
6. **NASTAVLJANJE ▶▶** – Pritisnite za podrobno nastavljanje (povečanje) frekvence; pritisnite in zadržite za neprekinjeno povečevanje frekvence.
7. **INFO** – Pritisnite za prikaz informacij različnih radijskih postaj.
8. **MENU** – Pritisnite za vstop v meni ali izhod iz menija.
9. **PREDNAST. PROG** – Pritisnite za priklik prednastavitve; pritisnite in zadržite za vstop v shranjeno prednastavitev.
10. **PREDVAJANJE/PREKINITEV/ENTER/SAMODEJNO PREGLEDOVANJE** – Pritisnite za potrditev izbire; pritisnite in zadržite za samodejno pregledovanje radijskih postaj.
Pritisnite za začasno prekinitev predvajanja, pritisnite znova za nadaljevanje predvajanja v načinu bluetooth.*
Pritisnite in zadržite za prekinitev povezave bluetooth v stanju povezave bluetooth.*
11. **GLASNOST/VKLOP/IZKLOP/VIR** – Pritisnite za vklop enote; pritisnite in zadržite za izklop enote.
Pritisnite, da preklopite med DAB, sprejemnikom FM in načinom BLUETOOTH*, ko je naprava vključena.
Obrnite gumb za glasnost za povečanje ali zmanjšanje glasnosti.
12. **ŠTEVILČNI GUMB (1/2/3/4)** – Pritisnite za izbiro ustrezne številke prednastavljene radijske postaje.
13. **HAND SHANK**

Slika 2 - ZADNJA PLOŠČA:

1. **FM-ANTENA**
2. **VTIČ DC IN**

* - samo za model DR-P355

OPAZORILO: Prekomeren zvočni pritisk iz slušalk lahko povzroči izgubo sluha.

Namestitev baterij

1. Odstranite pokrov predela za baterije na zadnji plošči enote.
2. Vstavite 4 X R14 / C CELL / UM2 baterije (niso priložene) v predel za baterije in se prepričajte, da so bile baterije vstavljene s pravilno polariteto glede na simbola +, -, kot je označeno v notranjosti predela.
3. Zamenjajte pokrov.

OPOMBA:

- Odstranite baterije, ko dalj časa ne boste uporabljali enote.
- Slabe baterije lahko puščajo in resno poškodujejo enoto.
- Baterije ne smejo biti izpostavljene viru toplote, kot je sončna svetloba, ogenj ali podobne stvari.
- Bodite okolju prijazni in odložite baterije v skladu z upravnimi uredbami.

Povezava Bluetooth*

Ime predvajalnika za seznanjanje z bluetooth je Stereo DR-P355. Pritisnite gumb **[SOURCE] (VIR)** za vklop ustreznega vira signala Bluetooth s pametnim telefonom poiščite signal bluetooth predvajalnika, po potrebi vnesite geslo 0000, na zaslonem prikazu bo utripal napis »**Not Connected**« (Ni povezano). Predvajalnik se bo sinhroniziral za predvajanje pesmi na vašem pametnem telefonu, ko je napis »**Bluetooth Connected**« (**Bluetooth povezan**) izpisan na zaslonem prikazu, je povezava vzpostavljena.

Prekinite povezavo bluetooth na pametnem telefonu, da izklopite povezavo bluetooth.

Bluetooth je prvič uspešno povezan s pametnim telefonom, prekinite povezavo bluetooth na pametnem telefonu in jo znova vzpostavite, predvajalnik si bo zapomnil vaš pametni telefon in samodejno vzpostavil povezavo. Pritisnite **[PLAY/PAUSE] (PREDVAJANJE/PREMOR)**, da nadaljujete predvajanje.

* - samo za model DR-P355

Delovanje sprejemnika FM

1. Vključite enoto, pritisčajte gumb **[SOURCE] (VIR)** in izberite način FM sprejemnika.
2. Izberite zeleno radijsko postajo s pritiskanjem gumba **PRESET (PREDNASTAVITEV) ◀◀** ali **PRESET (PREDNASTAVITEV) ▶▶**
3. Za samodejno iskanje naslednje/prejšnje razpoložljive radijske postaje za 3 sekunde pritisnite in zadržite gumb **TUNING (NASTAVLJANJE) ◀◀** ali **▶▶**.

FM meni

Pritisnite gumb **MENU** v načinu FM za vstop v meni FM. V meniju lahko izberete med naslednjimi elementi in funkcijami menija s pritiskom gumbov **TUNING ◀◀/▶▶** - (za vstop v elemente menija in potrditev izbire pritisnite gumb **◀/▶**; za izhod iz elementov menija in menija pritisnite gumb **MENU**):

[Nastavitev pregledovanja]: Izberite občutljivost pregledovanja (samo postaje z močnim signalom ali vse postaje)

[Sistem]: Sistemski meni vključuje spanje, alarm, čas, osvetlitev ozadja, jezik, tovarniška ponastavitev in različica prog. opreme.

Spanje: Funkcija spanja vam omogoča, da nastavite časovnik, po preteku katerega se enota samodejno preklopi v stanje pripravljenosti. Čas spanja vključuje možnosti izkl./15 /30/45/60/90 minut, za preklic spanja izberite izkl.

Alarm: Časovnik alarma vključuje nastavitve Alarm 1 in Alarm 2.

– Nastavitev za Alarm 1: Čarovnik za Alarm 1; čas-trajanje-vir-dnevno-glasnost-alarm vkl./izkl.

– Nastavitev za Alarm 2: Čarovnik za Alarm 2; čas-trajanje-vir-dnevno-glasnost-alarm vkl./izkl.

Čas: Nastavitev časa vključuje čas/datum, samodejno posodobitev, nastavitve 12/24 časa in možnosti oblike datuma; za nastavitve lahko nastavite te možnosti.

Osvetlitev: Osvetlitev je mogoča v treh možnostih: Čas. omejitev, možnost stopnje vklopa in zatemnitve, s temi možnostmi lahko nastavite želeni učinek osvetlitve.

Jezik: nastavitve drugega jezika.

Tovarniška ponastavitev: ponastavitev enote (Ne/Da).

Programska različica: Ogled različice programske opreme.

Delovanje sprejemnika FM

Ročno shranjevanje radijskih postaj

Na tej enoti lahko shranite do 20 radijskih postaj:

1. Nastavite na radijsko postajo, ki jo želite shraniti.
2. Pritisnite in zadržite gumb **★** za 2 sekundi. Na zaslonu bo prikazan napis »**Preset Store**« (**Shrani prednastavitve**).
3. Izberite zeleno prednastavitev (1–20) za shranjevanje trenutne

frekvence s pritiskom gumba **TUNING (NASTAVLJANJE POSTAJ) ◀◀** ali **▶▶**.

4. Pritisnite gumb **↓/▶|** za potrditev nastavitve. »**STORED**« (**SHRANJE-NO**) bo prikazano na zaslonu.
5. Da ponovno priključite shranjeno frekvenco, pritisnite gumba **NEXT/PREVIOUS (NAPREJ/NAZAJ)**, dokler ne najdete zelene prednastavitve. Lahko tudi pritisnete gumb **★**, izberete zeleno prednastavitev z gumboma **TUNING ◀◀/▶▶** in predvajate zeleno prednastavitev s pritiskom gumba **↓/▶|**.

Samodejno shranjevanje radijskih postaj

Namesto ročnega shranjevanja postaj lahko enota tudi sama shrani najdene postaje:

- Pritisnite in zadržite gumb **↓/▶|** za samodejno pregledovanje za oddajajoče radijske kanale in ga pritisnite znova za zaustavitev samodejnega pregledovanja.

RDS (radijski podatkovni sistem)

Ta izdelek je opremljen z dekodeerjem RDS. RDS omogoča prenos besedilnih informacij prek radijske postaje skupaj z zvočnim oddajanjem. Te besedilne informacije lahko vključujejo ime radijske postaje, ime trenutnega programa ali pesmi, naslovov novic ipd. in se lahko razlikuje od postaje do postaje.

Za ogled informacij RDS pritisnite gumb **INFO**.

Delovanje DAB

Digital Audio Broadcasting (DAB) je digitalna avdio tehnologija prenosa radijskega programa prek omrežja ali oddajnika. Zagotavlja več izbire, boljšo kakovost zvoka in več informacij.

Pritisnite gumb **[SOURCE]** za izbiro vira DAB, v načinu DAB pritisnite gumb **[MENU]** in na zaslonu se prikaže »**FULL SCAN**« (**CELOTEN PREGLED**), pritisnite **↓/▶|** za potrditev.

Nato pritisnite gumb **TUNING ◀◀** ali **▶▶** za izbiro spodnjih možnosti menija, pritisnite **↓/▶|** za potrditev.

- [Full scan]: pregledovanje in shranjevanje vseh razpoložljivih radijskih postaj DAB.
- [Manual tune]: ročno nastavljanje postaj DAB.
- [DRC]: izbere (dinamični nadzor območja) DRC/izkl.
- [Prune]: odstrani neveljavne postaje iz seznama postaj.
- [System]: prilagoditev sistemskih nastavitvev, podrobnosti najdete v: sistem FM.

Za izbiro zelene radijske postaje pritisnite gumb **TUNING ◀◀** in gumb **▶▶** in nato pritisnite gumb **↓/▶|** za predvajanje izbrane postaje.

Ročno shranjevanje radijskih postaj ZA DAB

Na tej enoti lahko shranite do 20 radijskih postaj:

1. Nastavite na radijsko postajo, ki jo želite shraniti.
2. Za 2 sekundi pritisnite in zadržite gumb **↓/▶|**, zaslon bo prikazal shrambo prednastavitvev.
3. Izberite zeleno prednastavitev (1–20) za shranjevanje trenutne frekvence s pritiskom gumba **TUNING (NASTAVLJANJE POSTAJ) ◀◀** ali **▶▶**.
4. Pritisnite gumb **↓/▶|** za potrditev nastavitve. »**STORED**« (**SHRANJE-NO**) bo prikazano na zaslonu.
5. Da ponovno priključite shranjeno frekvenco, pritisnite **◀◀/▶▶**, dokler ne najdete zelene prednastavitve. Lahko tudi pritisnete gumb **↓/▶|**, izberete zeleno prednastavitev z gumboma **TUNING ◀◀/▶▶** in predvajate zeleno prednastavitev s pritiskom gumba **↓/▶|**.

Informacijski zaslon

Za prikaz informacij (če jih postaja oddaja) pritisnite gumb **INFO** na enoti.

Odpravljanje težav

PREDEK POKLIČETE SERVISERJA, LAHKO SAMI PREVERITE TOČKE V NASLEDNJI TABELI.

Ni napajanja

Razlog

- Napajalni kabel ni priključen v napajalnik, ali pa ni dobro priključen.

Rešitev

- Preverite, da je napajalni kabel dobro priključen.

Ni zvoka (ali pa je ta popačen).

Razlog

- Kabli slušalk so dobro priključeni.
- Glasnost je na najmanjši ravni.
- Zvok je izključen.

Rešitev

- Izvlecite kable slušalk iz vtiča za slušalke na enoti.
- Povečajte glasnost.

Gumbi na enoti ne delujejo.

Razlog

- Enota moti statična elektrika ipd.

Rešitev

- Izklopite in odklopite enoto.
- Nato priključite vtič v napajalnik in znova vklopite napravo.

Tehnične specifikacije

Model	DR-P350	DR-P355
DIGITALNI RADIJSKI SISTEM		
Poraba energije	3 W	6 W
Poraba energije v stanju pripravljenosti	<1W	<1W
Izhodna moč	3W (RMS)	2 x 3W (RMS)
FM Frekvenčni pasovi	87,5~108MHz	
DAB Frekvenčni pasovi	174,928~239,200MHz	
Delovno okolje		
Izbira	-10 ~ +35°C	-10 ~ +35°C
Relativna vlažnost	5% ~ 90%	5% ~ 90%
Napajalnik		
Ime modela:	YNQX 09H065050 HL	YNQX 09H065100 HL
Vhodna napetost:	AC 100-240V ~ 50/60Hz, 0,3A Maks.	
Izhodna napetost:	DC 6,5V \approx 0,5A	DC 6,5V \approx 1A
Proizvajalec:	Dongguan Yingna Electronic Technology Co., Ltd 4/F, No.4 Zhenrong Road, No.6 Industrial Zone, Caiwu, Wusha District, Changan Town, Dongguan City, Guangdong Province, P.R. China	
Bluetooth		
Različica	-	V 4.2
Največja moč prenašanja	-	<13 dBm
Frekvenčni pasovi	-	2402 MHz ~ 2480 MHz

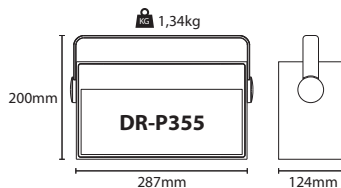
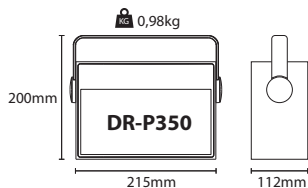

Σημαντικές οδηγίες ασφάλειας

Διαβάστε αυτές τις οδηγίες ασφάλειας και λάβετε υπόψη τις ακόλουθες προειδοποιήσεις πριν λειτουργήσετε τη συσκευή:



Το θαυμαστικό εντός ισόπλευρου τριγώνου αποσκοπεί στην προειδοποίηση του χρήστη για την παρουσία σημαντικών οδηγιών λειτουργίας και συντήρησης (σέρβις) στα έντυπα που συνοδεύουν τη συσκευή.



Χρησιμοποιείτε μόνο τροφοδοτικό που αναφέρεται στο εγχειρίδιο χρήσης.



Αυτό το σύμβολο σημαίνει ότι το προϊόν πρέπει να απορρίπτεται με φιλικό προς το περιβάλλον τρόπο και όχι μαζί με οικιακά απορρίμματα.



τάση AC



τάση DC



Εξοπλισμός κλάσης II



Μόνο για εσωτερική χρήση.



Σήμανση ενεργειακής απόδοσης με επίπεδο V

⊕—⊖ Η πολικότητα της dc. τροφοδοτικό

Για την αποφυγή φωτιάς, έχετε πάντοτε σε απόσταση από το προϊόν αυτό κεριά ή άλλου είδους φλόγες.



Προειδοποίηση:

- Πάντοτε να τηρείτε βασικές προφυλάξεις ασφάλειας κατά τη χρήση αυτής της συσκευής, ειδικά κατά την παρουσία παιδικών.
- Τα παιδιά θα πρέπει να επιβλέπονται ώστε να διασφαλιστεί πως δεν παίζουν με τη συσκευή.
- Μην προκαλείτε ζημιά στο καλώδιο τροφοδοσίας, ούτε να τοποθετείτε επάνω του βάρια αντικείμενα. Μην το τεντώνετε ή τσακίζετε. Επίσης μην συνδέετε καλώδια επέκτασης. Τυχόν ζημιά στο καλώδιο τροφοδοσίας μπορεί να προκαλέσει φωτιά ή ηλεκτροπληξία.
- Αν το καλώδιο τροφοδοσίας παρουσιάζει φθορά, πρέπει να αντικατασταθεί από τον κατασκευαστή, έναν αντιπρόσωπο σέρβις ή από άλλο εξουσιοδοτημένο άτομο για την αποφυγή κινδύνων.
- Βεβαιώνετε πως η μονάδα έχει συνδεθεί σε ηλεκτρική πρίζα εναλλασσόμενου ρεύματος 220-240V 50Hz. Η χρήση υψηλότερης τάσης μπορεί να προκαλέσει δυσλειτουργία στη μονάδα ή ακόμα και φωτιά.
- Αν το βύσμα τροφοδοσίας δεν προσαρμόζεται στην πρίζα, μην το εξαναγκάζετε να συνδεθεί.
- Απενεργοποιείτε τη μονάδα πριν την αποσυνδέσετε από την πηγή ισχύος ώστε να μη διαρρέεται καθόλου από ρεύμα.
- Μην αποσυνδέετε ή συνδέετε το καλώδιο τροφοδοσίας με βρεγμένα χέρια. Μπορεί να προκληθεί ηλεκτροπληξία.
- Αποσυνδέετε το καλώδιο τροφοδοσίας αν δεν χρησιμοποιείτε για μεγάλο χρονικό διάστημα.
- Βεβαιώνετε πως η πρόσβαση στην πρίζα παροχής δεν παρεμποδίζεται.
- Το προϊόν αυτό δεν περιέχει τμήματα που μπορούν να επισκευαστούν από τον χρήστη. Σε περίπτωση βλάβης, επικοινωνήστε με τον κατασκευαστή ή το εξουσιοδοτημένο τμήμα σέρβις. Η έκθεση στα εσωτερικά τμήματα εντός της συσκευής μπορεί να φέρει σε κίνδυνο τη ζωή σας. Η εγγύηση κατασκευαστή δεν καλύπτει βλάβες που

προκαλούνται από επισκευές που έχουν πραγματοποιηθεί από μη εξουσιοδοτημένα τρίτα μέρη.

- Μη χρησιμοποιείτε το προϊόν αυτό απευθείας μόλις το αφαιρέσετε από τη συσκευασία. Περιμένετε ώπου να ζεσταθεί σε θερμοκρασία δωματίου πριν το χρησιμοποιήσετε.
- Βεβαιωθείτε πως το προϊόν αυτό χρησιμοποιείται σε εύκρατο κλίμα μόνο (όχι σε τροπικά/υποτροπικά κλίματα).
- Τοποθετήστε το προϊόν σε επίπεδη, σταθερή επιφάνεια που δεν υφίσταται κραδασμούς.
- Βεβαιώνετε πως το προϊόν και τα εξαρτήματά του δεν προεξέχουν από την άκρη του επίπλου στο οποίο στηρίζονται.
- Για να μειωθεί ο κίνδυνος φωτιάς, ηλεκτροπληξίας ή πρόκλησης ζημιάς στο προϊόν αυτό, μην το εκθέτετε σε άμεσο ηλιακό φως, σκόνη, βροχή και υγρασία. Ποτέ μην το εκθέτετε σε σταγόνες ή πισίλισμα υγρών και μην τοποθετείτε αντικείμενα γεμάτα με υγρά επάνω ή κοντά στο προϊόν.
- Μην τοποθετείτε οποιαδήποτε αντικείμενα, δοχεία με υγρά, όπως βάζα, κ.τ.λ. στη συσκευή.
- Μην εγκαθιστάτε κοντά σε οποιοδήποτε πηγές θερμότητας όπως καλοριφέρ, σπές εξαγωγής θέρμανσης, σόμπες, άλλες συσκευές (όπως ενισχυτές) που παράγουν θερμότητα.
- Μην τοποθετείτε το προϊόν σε θέσεις με υψηλή υγρασία και ανεπαρκή αερισμό.
- Εξασφαλίστε απόσταση τουλάχιστον 5 cm γύρω από τη συσκευή για επαρκή αερισμό. Μην παρεμποδίζετε τις όψεις αερισμού του προϊόντος αυτού. Πάντοτε να βεβαιώνετε πως τα ανοιγμένα αερισμού δεν καλύπτονται από αντικείμενα όπως εφημερίδες, τραπεζομάντιλα, κουρτίνες, κτλ.
- ΠΟΤΕ μην αφήνετε κανέναν, ειδικά παιδιά, να εισάγουν οτιδήποτε μέσα στις όπες, σχισμές ή άλλα ανοιγματα στο περίβλημα της συσκευής, καθώς κάτι τέτοιο μπορεί να οδηγήσει σε ηλεκτροπληξία και θάνατο.
- Οι καταγίδες είναι επικίνδυνες για όλες τις ηλεκτρικές συσκευές. Αν υποστεί ζημιά ή καλωδίωση τροφοδοσίας ή της κεραίας από κεραυνό, είναι πιθανό να προκληθεί βλάβη στη συσκευή, ακόμα και αν είναι απενεργοποιημένη. Θα πρέπει να αποσυνδέετε όλα τα καλώδια και τα βύσματα από τη συσκευή πριν από μια καταγίδα.

Συντήρηση

- Αποσυνδέστε το καλώδιο τροφοδοσίας από την πρίζα πριν τον καθαρισμό της συσκευής.
- Χρησιμοποιείτε ένα μαλακό και καθαρό πανί για τον καθαρισμό του εξωτερικού της μονάδας. Ποτέ μην την καθαρίζετε με χημικά ή καθαριστικά.

Μετασχηματιστής

- Για να αποσυνδέσετε τη συσκευή από την παροχή ρεύματος, αφαιρέστε το καλώδιο από την πρίζα.
- Χρησιμοποιήστε τον παρεχόμενο μετασχηματιστή ρεύματος μόνο γιατί ο διαφορετικός περίπλοκος μπορεί να έχει ως αποτέλεσμα κίνδυνο για την ασφάλεια και/ή βλάβης της μονάδας.

Μπαταρίες

- Παρατηρήστε τη σωστή πολικότητα κατά την εισαγωγή των μπαταριών.
- Μην εκθέτετε τις μπαταρίες σε υψηλές θερμοκρασίες και μην τις τοποθετείτε σε θέσεις όπου η θερμοκρασία μπορεί να αυξηθεί γρήγορα, π.χ. κοντά σε φωτιά ή σε άμεσο ηλιακό φως.
- Μην εκθέτετε τις μπαταρίες σε υπερβολική εκπεμπόμενη θερμότητα, μην τις πετάτε στη φωτιά, μην τις αποσυρμολογείτε και μην επιχειρείτε να επαναφορτίσετε μη επαναφορτιζόμενες μπαταρίες. Μπορεί να διαρρεύσουν ή να εκραγούν.
- Ποτέ μη χρησιμοποιείτε διαφορετικές μπαταρίες μαζί ή αναμειγνύετε νέες και παλιές μπαταρίες.
- Αν διαρρεύσουν οι μπαταρίες, σκουπίστε τη διαρροή μέσα στον θάλαμο μπαταριών και αντικαταστήστε τις μπαταρίες με νέες.
- Μη χρησιμοποιείτε μπαταρίες πέραν εκείνων που προδιορίζονται.



- Αντικαταστήστε μόνο με τον ίδιο ή ισοδύναμο τύπο.

Μην καταπίνετε μπαταρίες, υπάρχει κίνδυνος χημικού εγκαύματος

- Αν καταποθεί μπαταρία, μπορεί να προκληθούν σοβαρά εσωτερικά εγκαύματα σε 2 μόλις ώρες, οδηγώντας σε θάνατο. Φυλάξτε νέες και χρησιμοποιημένες μπαταρίες μακριά από παιδιά. Αν ο θάλαμος μπαταριών δεν κλείνει καλά, σταματήστε να χρησιμοποιείτε το προϊόν και φυλάξτε το μακριά από παιδιά. Αν υποψιάζεστε ότι έχουν καταποθεί ή εισαχθεί με άλλον τρόπο σε ανθρώπινο σώμα μπαταρίες, αναζητήστε άμεσα ιατρική βοήθεια.

Απόρριψη του εξοπλισμού και μπαταριών

- Μην απορρίπτετε το προϊόν αυτό ή τις μπαταρίες του με τα οικιακά απορρίμματα γενικής φύσης. Επιστρέψτε την σε προσδιορισμένο σημείο περισυλλογής για την ανακύκλωση ΑΗΗΕ (Αποβλήτων Ηλεκτρικού Ηλεκτρονικού Εξοπλισμού) σύμφωνα με την τοπική νομοθεσία. Κάνοντάς το αυτό, συμβάλλετε στη συντήρηση πόρων και στην προστασία του περιβάλλοντος.
- Η νομοθεσία των περισσότερων χωρών της ΕΕ περιέχει ρυθμιστικές διατάξεις για την απόρριψη μπαταριών. Επικοινωνήστε με τον τοπικό σας έμπορο ή τις τοπικές αρχές για περισσότερες πληροφορίες.



- Τα προαναφερόμενα εμφανίζονται σε ηλεκτρικό και ηλεκτρονικό εξοπλισμό και σε μπαταρίες (ή στη συσκευασία) ως υπενθύμιση προς τους χρήστες.
- Οι χρήστες απαιτείται να χρησιμοποιούν τις υφιστάμενες μονάδες επιστροφής χρησιμοποιημένου εξοπλισμού και μπαταριών.

Δήλωση CE:

- Με το παρόν, η UMC Poland Sp. z o.o. δηλώνει πως αυτή η συσκευή ήχου συμμορφώνεται με τις ουσιαστικές απαιτήσεις και άλλες σχετικές διατάξεις της Οδηγίας Ραδιοεξοπλισμού 2014/53/ΕΕ. <http://www.sharp-consumer.eu/documents-of-conformity>

Αξεσουάρ

1x Ψηφιακό ραδιοφώνω
1x Εγχειρίδιο χρήστη
1x μετασχηματιστής AC

Πίνακες ελέγχου/Χειρισμοί

Βλ. εικόνα στην πρώτη σελίδα

Εικόνα 1 - ΕΜΠΡΟΣΘΙΟΣ ΠΙΝΑΚΑΣ:

- NEXT STATION (PRESET+)** (ΕΠΟΜΕΝΟΣ ΣΤΑΘΜΟΣ (ΠΡΟΕΠΙ-ΛΟΓΗ+)) – Πατήστε για μετάβαση στον επόμενο προεπιλεγμένο ραδιοφωνικό σταθμό.
- PREVIOUS STATION (PRESET-)** (ΠΡΟΗΓΟΥΜΕΝΟΣ ΣΤΑΘΜΟΣ (ΠΡΟΕΠΙΛΟΓΗ-)) – Πατήστε για επιστροφή στον προηγούμενο προεπιλεγμένο ραδιοφωνικό σταθμό.
- ΑΚΟΥΣΤΙΚΑ (Είσοδος)**
- ΟΘΟΝΗ**
- TUNING ◀◀** – Πατήστε για ακριβή συντονισμό (μείωση) συχνότητας. Πατήστε και κρατήστε πατημένο για συνεχόμενη μείωση συχνότητας.
- TUNING ▶▶** – Πατήστε για ακριβή συντονισμό (αύξηση) συχνότητας. Πατήστε και κρατήστε πατημένο για συνεχόμενη αύξηση συχνότητας.
- INFO** – Πατήστε για προβολή των πληροφοριών διαφορετικών ραδιοφωνικών σταθμών.
- MENU** – Πατήστε για μετάβαση ή έξοδο από το μενού.
- PRESET PROG** – Πατήστε για ανάκληση προεπιλογών. Πατήστε και κρατήστε πατημένο για αποθήκευση προεπιλογών.
- PLAY/PAUSE/ENTER/AUTO SCAN** – Πατήστε για επικύρωση επιλογής. Πατήστε και κρατήστε πατημένο για αυτόματη σάρωση ραδιοφωνικών σταθμών. Πατήστε για προσωρινή παύση αναπαραγωγής. Πατήστε ξανά για συνέχιση της αναπαραγωγής σε λειτουργία bluetooth.* Πατήστε και κρατήστε πατημένο για αποσύνδεση ενεργού σύνδεσης bluetooth στην κατάσταση σύνδεσης bluetooth.*
- VOLUME/POWER ON/OFF/SOURCE** – Πατήστε για ενεργοποίηση της μονάδας. Πατήστε και κρατήστε πατημένο για απενεργοποίηση της μονάδας. Πατήστε για εναλλαγή μεταξύ των λειτουργιών DAB, δέκτη FM και BLUETOOTH* σε κατάσταση ενεργοποίησης. Γυρίστε το περιστρεφόμενο κουμπί της έντασης ήχου για αύξηση ή μείωση της έντασης ήχου.
- ΨΗΦΙΑΚΑ ΚΟΥΜΠΙΑ (1/2/3/4)** – Πατήστε για να επιλέξετε τον προεπιλεγμένο ραδιοφωνικό σταθμό στο αντίστοιχο ψηφίο.
- LABB**

Εικόνα 2 - ΠΙΣΩΝ ΠΙΝΑΚΑΣ:

- ΚΕΡΑΙΑ FM**
- ΥΠΟΔΟΧΗ DC IN**

* - μόνο για μοντέλο DR-P355

ΠΡΟΕΠΙΛΟΓΙΣΗ: Η υπερβολική πίεση ήχου από ακουστικά κεφαλής ή "ψείρες" μπορεί να προκαλέσει απώλεια ακοής.

Εγκατάσταση μπαταρίας

- Αφαιρέστε το κάλυμμα του θαλάμου της μπαταρίας στον πίσω πίνακα της μονάδας.
- Τοποθετήστε 4 μπαταρίες R14 / C CELL / UM2 (δεν παρέχονται) μέσα στον θάλαμο μπαταριών, εξασφαλίζοντας πως οι μπαταρίες τοποθετούνται με τη σωστή πολικότητα, αντιστοιχίζοντας τα σύμβολα +, - όπως φαίνονται μέσα στον θάλαμο της μπαταρίας.
- Τοποθετήστε ξανά το κάλυμμα.

ΣΗΜΕΙΩΣΗ:

– Αφαιρέστε την μπαταρία αν δεν πρόκειται να χρησιμοποιήσετε τη μονάδα για μεγάλο διάστημα.

- Οι ασθενείς μπαταρίες μπορεί να παρουσιάσουν διαρροή και να προκαλέσουν σοβαρή ζημιά στη μονάδα.
- Η μπαταρία δεν πρέπει να εκτίθεται σε πηγή υπερβολικής θερμότητας, όπως ηλιακό φως, φωτιά ή άλλα παρόμοια.
- Να φροντίζετε το περιβάλλον και να απορρίπτετε τις μπαταρίες σύμφωνα με τους κρατικούς κανονισμούς.

Σύνδεση Bluetooth*

Το όνομα της συσκευής για ζεύξη bluetooth είναι Stereo DR-P355, πατήστε το κουμπί **[SOURCE]** για μετάβαση στην αντίστοιχη πηγή σήματος Bluetooth, χρησιμοποιήστε το smartphone για αναζήτηση του σήματος bluetooth της συσκευής, εισαγάγετε τον κωδικό 0000 αν απαιτηθεί, οπότε πλέον θα αναβοσβήνει η ένδειξη **"Not Connected"** ("Δεν συνδέθηκε") στην οθόνη. Η συσκευή θα συγχρονιστεί για την αναπαραγωγή τραγουδιών από το smartphone ενώ η ένδειξη **"Bluetooth Connected"** θα παραμείνει μόνη στην οθόνη, που σημαίνει πως η σύνδεση ολοκληρώθηκε με επιτυχία.

Αποσυνδέστε το bluetooth στο smartphone για απενεργοποίηση της σύνδεσης bluetooth.

Η σύνδεση bluetooth με το smartphone ολοκληρώνεται επιτυχώς για πρώτη φορά, αποσυνδέστε το bluetooth στο smartphone και στη συνέχεια επαναλάβετε τη σύνδεση, η συσκευή θα θυμάται το smartphone και θα επαναλαμβάνει τη ζεύξη αυτόματα. Πατήστε **[PLAY/PAUSE]** για συνέχιση της αναπαραγωγής.

* - μόνο για μοντέλο DR-P355

Λειτουργία δέκτη FM

- Ενεργοποιήστε τη μονάδα, πατήστε επανειλημμένα **[SOURCE]** για επιλογή της λειτουργίας FM.
- Επιλέξτε τον επιθυμητό ραδιοφωνικό σταθμό πατώντας το κουμπί **PRESET I◀◀** ή **PRESET ▶▶I** επανειλημμένα.
- Για αυτόματη αναζήτηση για τον επόμενο/προηγούμενο διαθέσιμο ραδιοφωνικό σταθμό, πατήστε και κρατήστε πατημένο για 3 δευτερόλεπτα το κουμπί **TUNING ◀◀I ▶▶**.

Μενού FM

Πατήστε το κουμπί **MENU** ενώ εκτελείται η λειτουργία FM για μετάβαση στο μενού FM. Από το μενού μπορείτε να επιλέξετε μεταξύ των ακόλουθων στοιχείων μενού και λειτουργιών, πατώντας τα κουμπιά **TUNING ◀◀I ▶▶** - για μετάβαση σε στοιχεία μενού και για επικύρωση επιλογής, πατήστε το κουμπί **◀/▶I**. Για έξοδο από στοιχεία μενού και από το μενού πατήστε το κουμπί **MENU**):

[Scan setting]: Επιλέξτε την ευαισθησία σάρωσης(ισχυροί σταθμοί ή όλοι οι σταθμοί)

[System]: Το μενού συστήματος περιλαμβάνει τις επιλογές Αδράνεια, Αφύπνιση, Χρόνος, Οπίσθιος φωτισμός, Γλώσσα, Εργοστασιακή επαναφορά και Έκδοση λογισμικού.

Αδράνεια Η λειτουργία αδράνειας επιτρέπει να ορίσετε έναν χρονοδιακόπτη για την αυτόματη μετάβαση της μονάδας σε κατάσταση αναμονής. Οι επιλογές χρόνου αδράνειας μπορεί να είναι **Απενεργοποίηση αδράνειας/15 /30/45/60/90λεπτά, Για ακύρωση της λειτουργίας αδράνειας, επιλέξτε Sleep off (Απενεργοποίηση αδράνειας).**

Αφύπνιση: Οι ρυθμίσεις για τον χρονοδιακόπτη αφύπνιση περιλαμβάνουν την ρύθμιση της Αφύπνισης 1 και τη ρύθμιση της Αφύπνισης 2.

- Η ρύθμιση Αφύπνισης 1: Βοηθός ρύθμισης Αφύπνισης 1 για ώρα-Διάρκεια-Πηγή-Καθημερινά-Ένταση ήχου-Ενεργοποίηση/Απενεργοποίηση αφύπνισης.
- Η ρύθμιση Αφύπνισης 2: Βοηθός ρύθμισης Αφύπνισης 2 για ώρα-Διάρκεια-Πηγή-Καθημερινά-Ένταση ήχου-Ενεργοποίηση/Απενεργοποίηση αφύπνισης.

Ωρα: Η ρύθμιση ώρας περιλαμβάνει τις επιλογές Ωρα/Ήμερομηνία

,Αυτόματη ενημέρωση, Εμφάνιση 12/24 ωρών και Ρύθμιση μορφής ημερομηνίας. Μπορείτε να επιλέξετε τη σχετική ρύθμιση.

Οπίσθιος φωτισμός: Υπάρχουν τρεις επιλογές οπίσθιου φωτισμού: Χρόνος λήξης, Επίπεδο ενεργοποίησης και επίπεδο φωτεινότητας. Με αυτές οι επιλογές ορίζετε το επιθυμητό εφέ οπίσθιου φωτισμού.

Γλώσσα: Ορίστε διαφορετική γλώσσα.

Εργαστασιακή αναφορά: εκτελέστε επαναφορά της μονάδας (Οχι/Ναι).

Έκδοση SW: Προβολή έκδοσης λογισμικού.

Λειτουργία δέκτη FM

Χειροκίνητη αποθήκευση ραδιοφωνικών σταθμών

Η μονάδα αυτή επιτρέπει την αποθήκευση ως 20 ραδιοφωνικών σταθμών:

1. Εκτελέστε συντονισμό σε έναν ραδιοφωνικό σταθμό που θέλετε να αποθηκευτεί.
2. Πατήστε και κρατήστε πατημένο για 2 δευτερόλεπτα το κουμπί **★**. Στην οθόνη εμφανίζεται η ένδειξη **"Preset Store"**.
3. Επιλέξτε την επιθυμητή θέση προεπιλογής (1 - 20) στην οποία θέλετε να αποθηκευτεί η τρέχουσα συχνότητα πατώντας το κουμπί **TUNING ◀◀ ή ▶▶**.
4. Πατήστε το κουμπί **J / ►** για επικύρωση της ρύθμισης. Εμφανίζεται η ένδειξη **"STORED"** στην οθόνη.
5. Για ανάκληση μιας αποθηκευμένης συχνότητας, πατήστε τα κουμπιά **NEXT/PREVIOUS** ώσπου να φτάσετε στην επιθυμητή προεπιλογή. Εναλλακτικά μπορείτε να πατήσετε το κουμπί **★**, επιλέξτε την επιθυμητή προεπιλογή χρησιμοποιώντας τα κουμπιά **TUNING ◀◀ / ▶▶** και εκτελέστε αναπαραγωγή της επιθυμητής προεπιλογής πατώντας το κουμπί **J / ►**.

Αυτόματη αποθήκευση ραδιοφωνικών σταθμών

Αντί για χειροκίνητη αποθήκευση ραδιοφωνικών σταθμών, μπορείτε επίσης να αφήσετε τη μονάδα να εκτελέσει αυτόματη αποθήκευση ραδιοφωνικών σταθμών:

- Πατήστε και κρατήστε πατημένο το κουμπί **J / ►** για αυτόματη σάρωση των εκπεμπόμενων ραδιοφωνικών καναλιών, και πατήστε το ξανά για τερματισμό της αυτόματης σάρωσης.

RDS (Radio Data System, Σύστημα οδικών πληροφοριών)

Το προϊόν αυτό διαθέτει αποκωδικοποιητή RDS. Το RDS επιτρέπει τη μετάδοση από ραδιοφωνικούς σταθμούς πληροφοριών κειμένου μαζί με την ηχητική μετάδοση. Αυτές οι πληροφορίες κειμένου μπορεί να περιλαμβάνουν το όνομα του ραδιοφωνικού σταθμού, το όνομα του τρέχοντος προγράμματος ή τραγουδιού, τίτλους ειδήσεων κ.τ.λ. και μπορεί να ποικίλλει από σταθμό σε σταθμό.

Για προβολή πληροφοριών RDS πατήστε το κουμπί **INFO** επανειλημμένα.

Λειτουργία DAB

Το DAB (Digital Audio Broadcasting, Ψηφιακή Μετάδοση Ήχου) είναι ένας τρόπος ψηφιακής ραδιοφωνικής εκπομπής μέσω ενός δικτύου από αναμεταδότες. Σας παρέχει περισσότερες επιλογές, καλύτερη ποιότητα ήχου και περισσότερες πληροφορίες.

Πατήστε το κουμπί **[SOURCE]** επανειλημμένα για επιλογή της πηγής DAB, στη λειτουργία DAB, πατήστε το κουμπί **[MENU]** και η οθόνη θα εμφανίσει την ένδειξη **"FULL SCAN"**, πατήστε **J / ►** για επικύρωση της λειτουργίας. Στη συνέχεια πατήστε το κουμπί **TUNING ◀◀ ή ▶▶** για να επιλέξετε από το μενού όπως φαίνεται παρακάτω, και πατήστε **J / ►** για επικύρωση της λειτουργίας.

- [Full scan]: σάρωση και αποθήκευση όλων των διαθέσιμων ραδιοφωνικών σταθμών DAB.
- [Manual tune]: χειροκίνητος συντονισμός σε σταθμό DAB.
- [DRC]: επιλογή/ απενεργοποίηση του DRC (dynamic range control, έλεγχος δυναμικού εύρους).
- [Prune]: αφαίρεση όλων των άκυρων σταθμών από τη λίστα σταθμών.
- [System]: προσαρμογή ρυθμίσεων συστήματος, για λεπτομέρειες ανατρέξτε στο σύστημα FM.

Για επιλογή επιθυμητού ραδιοφωνικού σταθμού πατήστε το κουμπί **TUNING ◀◀ και ▶▶** και στη συνέχεια πατήστε το κουμπί **J / ►** για αναπαραγωγή του επιθυμητού σταθμού.

Χειροκίνητη αποθήκευση ραδιοφωνικών σταθμών ΓΙΑ DAB

Η μονάδα αυτή επιτρέπει την αποθήκευση ως 20 ραδιοφωνικών σταθμών:

1. Εκτελέστε συντονισμό σε έναν ραδιοφωνικό σταθμό που θέλετε να αποθηκευτεί.
2. Πατήστε και κρατήστε πατημένο για 2 δευτερόλεπτα το κουμπί **J / ►** ,Η οθόνη θα εμφανίσει την ένδειξη **Preset Store**.
3. Επιλέξτε την επιθυμητή θέση προεπιλογής (1 - 20) στην οποία θέλετε να αποθηκευτεί η τρέχουσα συχνότητα πατώντας το κουμπί **TUNING ◀◀ ή ▶▶**.
4. Πατήστε το κουμπί **J / ►** για επικύρωση της ρύθμισης. Εμφανίζεται η ένδειξη **"STORED"** στην οθόνη.
5. Για ανάκληση μιας αποθηκευμένης συχνότητας, πατήστε τα κουμπιά **I◀◀ / ▶▶I** ώσπου να φτάσετε στην επιθυμητή προεπιλογή. Εναλλακτικά μπορείτε να πατήσετε το κουμπί **J / ►**, επιλέξτε την επιθυμητή προεπιλογή χρησιμοποιώντας τα κουμπιά **TUNING ◀◀ / ▶▶** και εκτελέστε αναπαραγωγή της επιθυμητής προεπιλογής πατώντας το κουμπί **J / ►**.

Προβολή πληροφοριών

Για την προβολή πληροφοριών (αν μεταδίδονται από τον σταθμό) πατήστε επανειλημμένα το κουμπί **INFO** στη μονάδα.

Επίλυση προβλημάτων

ΠΡΙΝ ΚΑΛΕΣΕΤΕ ΓΙΑ ΣΕΡΒΙΣ, ΕΛΕΓΞΤΕ ΤΟΝ ΑΚΟΛΟΥΘΟ ΠΙΝΑΚΑ.

Δεν υπάρχει ρεύμα

Αιτία

- Ο μετασχηματιστής εναλλασσόμενου ρεύματος δεν έχει συνδεθεί στην πρίζα ή δεν έχει συνδεθεί καλά στην πρίζα.

Λύση

- Ελέγξτε αν ο μετασχηματιστής εναλλασσόμενου ρεύματος έχει συνδεθεί καλά.

Καθόλου ήχος (Δεν ακούγεται ήχος ή ο ήχος είναι παραμορφωμένος.)

Αιτία

- Τα καλώδια των ακουστικών έχουν συνδεθεί καλά.
- Η ένταση ήχου έχει οριστεί στο κατώτατο επίπεδο.
- Ο ήχος έχει απενεργοποιηθεί.

Λύση

- Τραβήξτε τα καλώδια των ακουστικών από την υποδοχή ακουστικών της μονάδας.
- Αυξήστε την ένταση ήχου.

Τα κουμπιά στη μονάδα δεν λειτουργούν.

Αιτία

- Παρατηρούνται παρεμβολές στατικού ηλεκτρισμού κ.τ.λ.

Λύση

- Απενεργοποιήστε και αποσυνδέστε από το ρεύμα τη μονάδα.
- Στη συνέχεια συνδέστε το βύσμα στην πρίζα και ενεργοποιήστε τη μονάδα ξανά.

Τεχνικές προδιαγραφές

Μοντέλο	DR-P350	DR-P355
ΨΗΦΙΑΚΟ ΡΑΔΙΟΦΩΝΙΚΟ ΣΥΣΤΗΜΑ		
Κατανάλωση ισχύος	3 W	6 W
Κατανάλωση ισχύος σε κατάσταση αναμονής	<1W	<1W
Ισχύς εξόδου	3W (RMS)	2 x 3W (RMS)
FM Ζώνες συχνότητας	87,5~108MHz	
DAB Ζώνες συχνότητας	174,928~239,200MHz	
Περιβάλλον λειτουργίας		
Θερμοκρασία	-10 ~ +35°C	-10 ~ +35°C
Σχετική υγρασία	5% ~ 90%	5% ~ 90%
Μετασηματιστής		
Όνομα μοντέλου:	YNQX 09H065050 HL	YNQX 09H065100 HL
Τροφοδοσία:	AC 100-240V ~ 50/60Hz, 0,3A Max	
Απόδοση:	DC 6,5V ≈0,5A	DC 6,5V ≈1A
Κατασκευαστής:	Dongguan Yingna Electronic Technology Co., Ltd 4/F, No.4 Zhenrong Road, No.6 Industrial Zone, Caiwu, Wusha District, Changan Town, Dongguan City, Guangdong Province, P.R. China	
Bluetooth		
Έκδοση	-	V 4.2
Μέγιστη μεταδιδόμενη ισχύς	-	<13 dBm
Ζώνες συχνότητας	-	2402 MHz ~ 2480 MHz

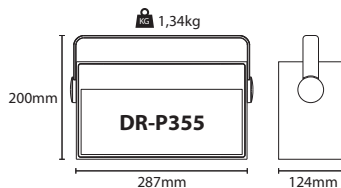
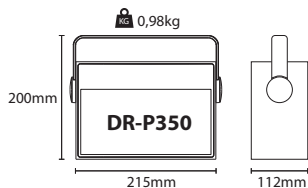

Важные инструкции по технике безопасности

Следует внимательно прочитать настоящие правила техники безопасности и соблюдать следующие меры предосторожности до начала работы устройства:



Восклицательный знак в равностороннем треугольнике уведомляет пользователя о важных инструкциях по эксплуатации и техническому (сервисному) обслуживанию, которые содержатся в сопроводительной документации устройства.



Используйте только указанный в руководстве пользователя источник питания.



Данный символ обозначает, что изделие подлежит утилизации в соответствии с положениями о защите окружающей среде и не пригоден для утилизации с обычным бытовым мусором.



AC Напряжение перем. тока



DC Напряжение пост. тока



Оборудование класса II



Только для использования в помещениях



Обозначение уровня энергоэффективности V



Полярность силового разъема постоянного тока

Для предотвращения пожара следует держать свечи и иные источники открытого огня на расстоянии от данного продукта.



- Вы всегда должны иметь свободный доступ к сетевой вилке.
- Данное изделие не содержит компонентов, техническое обслуживание которых пользователь может осуществлять самостоятельно. В случае возникновения неисправностей следует связаться с производителем или представителем авторизованного сервисного центра. Контакт с некоторыми частями внутри устройства может представлять опасность для жизни. Гарантия производителя не распространяется на неисправности, возникшие вследствие проведения ремонта неуполномоченными третьими лицами.
- Не используйте устройство сразу после распаковки. Перед использованием дождитесь, пока температура устройства не достигнет значения комнатной.
- Данное изделие предназначено для использования только в условиях умеренного климата (не тропического/субтропического).
- Установите изделие на ровную, устойчивую поверхность, не подверженную воздействию вибраций.
- Убедитесь в том, что изделие и его компоненты не нависают над краем мебели, на которую оно установлено.
- Во избежание риска возгорания, поражения электрическим током или повреждения данного изделия не подвергайте его воздействию прямых солнечных лучей, пыли, дождя и влаги. Не допускайте попадания на изделие капель или брызг жидкостей, не ставьте на изделие или рядом с ним наполненные жидкостью емкости.
- Не ставьте на устройство наполненные жидкостью емкости, например вазы.
- Ну устанавливайте рядом с ним источники тепла, например радиаторы, обогреватели, печи или другие устройства (включая усилители), вырабатывающие тепло.
- Не устанавливайте изделие в местах с повышенным уровнем влажности и плохой вентиляцией.
- Оставьте вокруг устройства свободный зазор минимум 5 см для обеспечения надлежащей вентиляции. Не закрывайте вентиляционные отверстия данного проекта. Убедитесь в том, что вентиляционные отверстия не закрывают другие предметы, например газеты, скатерти, шторы и т. д.
- НЕ ПОЗВОЛЯЙТЕ никому, особенно детям, вставлять посторонние предметы в порты, слоты и прочие отверстия в корпусе устройства, поскольку это может привести к поражению электрическим током с летальным исходом.
- Бури представляют опасность для всех электрических устройств. Удар молнии в сетевой или воздушный провод может привести к повреждению устройства, даже если оно выключено. Перед грозой необходимо отключить все кабели и провода.

Техническое обслуживание

- Прежде чем приступать к очистке устройства, отключите шнур питания от источника энергии.
- Для очистки внешней поверхности устройства используйте мягкую и чистую салфетку. Никогда не очищайте еще с помощью химических или моющих средств.

Адаптер питания

- Чтобы отключить устройство от сети питания, извлеките провод из сетевой розетки.
- Используйте только входящий в комплект адаптер питания, поскольку невыполнение данного условия может привести к возникновению угрозы безопасности и/или повреждению устройства.

Предупреждение:

- В процессе использования устройства всегда соблюдайте основные правила техники безопасности, особенно в присутствии детей.
- Дети должны находиться под надзором, чтобы они не могли играть с устройством.
- Не допускайте повреждения шнура питания, не ставьте на него тяжелые предметы, не растягивайте и не скручивайте его. Также не подсоединяйте к нему удлинительные кабели. Повреждение шнура питания может привести к возгоранию или поражению электрическим током.
- Если шнур питания поврежден, его во избежание возникновения опасных ситуаций должен заменить производитель, сервисный агент или другие лица аналогичной квалификации.
- Устройство нужно подключить к розетке 100-240В перем. тока, 50/60Гц. Использование более высокого напряжения может привести к нарушению функционирования устройства и даже возгоранию.
- Если вилка устройства не подходит к розетке, не применяйте силу, чтобы вставить ее.
- Прежде чем отключать устройство от источника питания, выключите его.
- Не подключайте и не отключайте шнур питания мокрыми руками. Это может привести к поражению электрическим током.
- Отключите шнур питания, если устройство не используется в течение длительного времени.

Батарейки

- Вставляя батаорейки, обращайте внимание на полярность.
- Не подвергайте батареи воздействию высоких температур и не размещайте их в местах, где возможно быстрое повышение температуры, например, вблизи огня или в области воздействия прямых солнечных лучей.
- Не подвергайте батареи воздействию чрезмерного лучистого тепла, не бросайте их в огонь, не разбирайте их и не пытайтесь повторно зарядить севшие батареи. Они могут протечь или взорваться.
- Никогда не используйте разные батареи или комбинацию старых и новых батареек.
- Если батареи протекли, вытрите внутреннюю часть отсека для батареек и замените их новыми.
- Используйте только указанные батареи.
- Заменяйте только на тот же или эквивалентный тип.



Не допускайте проглатывания батареек, опасность химического ожога

- Проглатывание батареек может привести к возникновению тяжелых внутренних ожогов уже в течение 2 часов и смерти. Держите новые и использованные батареи в недоступном для детей месте. Если не получается надежно закрыть отсек для батареек, прекратите использование изделия и держите его в недоступном для детей месте. В случае возникновения подозрений относительно проглатывания батареек или попадания их в какую-либо часть организма немедленно обратитесь к врачу.

Утилизация оборудования и батареек

- Не выбрасывайте данное изделие или батареи вместе с несортированными городскими отходами. Обратитесь на специальный пункт приема отходов электронного и электрического оборудования для последующей утилизации в соответствии с местными законодательными предписаниями. Так вы вносите свой вклад в сохранение ресурсов и защиту окружающей среды.
- В большинстве стран ЕС утилизация батареек регулируется законодательными положениями. Для получения более подробной информации обратитесь к продавцу или местные органы власти.



- Приведенный выше символ наносится на электрическое и электронное оборудование (или их упаковку) в качестве напоминания.
- Пользователи обязаны сдавать отработавшее оборудование и батареи в существующие пункты возврата.

Заявление о соответствии требованиям для получения маркировки CE:

- Настоящим компания UMC Poland sp. z o.o. заявляет, что данное аудиоустройство соответствует обязательным требованиям и прочим важным положениям Директивы ЕС по радиооборудованию 2014/53/EU. Полный текст Декларации о соответствии стандартам ЕС можно найти по ссылке <http://www.sharpcosumer.eu/documents-of-conformity>

Принадлежности

- 1 цифровой радиопроигрыватель
- 1 руководство пользователя
- 1 адаптер переменного тока

Панели/элементы управления

См. изображение на первой странице

Изображение 1 - ПЕРЕДНЯЯ ПАНЕЛЬ:

1. **СЛЕДУЮЩАЯ СТАНЦИЯ (PRESET+)** - нажмите для перехода к следующей предварительно настроенной радиостанции.
2. **ПРЕДЫДУЩАЯ СТАНЦИЯ (PRESET-)** - нажмите для перехода к предыдущей предварительно настроенной радиостанции.
3. **НАУШНИКИ (вход)**
4. **ЭКРАН ДИСПЛЕЯ**
5. **TUNING ◀◀** - нажмите для точной настройки (снижения) частоты. Нажмите и удерживайте кнопку для непрерывного снижения частоты.
6. **TUNING ▶▶** - нажмите для точной настройки (повышения) частоты. Нажмите и удерживайте кнопку для непрерывного повышения частоты.
7. **INFO** - нажмите, чтобы вывести на экран информацию о различных радиостанциях.
8. **MENU** - нажмите, чтобы войти в меню или выйти из него.
9. **ПРЕДУСТАНОВЛЕННАЯ ПРОГРАММА** - нажмите, чтобы перейти на страницу вызова предварительно настроенных программ. Нажмите и удерживайте кнопку для перехода на страницу сохранения предварительно настроенных программ.
10. **ВОСПРОИЗВЕДЕНИЕ/ПАУЗА/ВВОД/АВТОМАТИЧЕСКИЙ ПОИСК** - нажмите, чтобы подтвердить выбор. Нажмите и удерживайте кнопку, чтобы запустить автоматический поиск радиостанций. Нажмите, чтобы приостановить воспроизведение. Нажмите кнопку еще раз, чтобы возобновить воспроизведение в режиме Bluetooth.*
Нажмите и удерживайте кнопку, чтобы разорвать Bluetooth-соединение в состоянии подключения через Bluetooth.*
11. **ГРОМКОСТЬ/ВКЛЮЧЕНИЕ/ВЫКЛЮЧЕНИЕ/ИСТОЧНИК** - нажмите, чтобы включить устройство. Нажмите и удерживайте кнопку, чтобы выключить устройство.
Нажмите кнопку для перехода между режимами DAB, тюнера FM и BLUETOOTH * во включенном состоянии.
Поворачивайте регулятор громкости, чтобы увеличить или уменьшить громкость.
12. **КНОПКИ С ЦИФРАМИ (1/2/3/4)** - нажмите, чтобы выбрать предварительно настроенную радиостанцию под соответствующей цифрой.
13. **РУЧКА**

Изображение 2 - ЗАДНЯЯ ПАНЕЛЬ:

1. **FM-АНТЕННА**
2. **ГНЕЗДО DC IN**

*Только для модели DR-P355

ВНИМАНИЕ: Чрезмерное звуковое давление из наушников или головной гарнитуры может привести к потере слуха.

Установка батареек

1. Снимите крышку отсека для батареек на задней панели устройства.
2. Вставьте 4 батарейки R14 / C CELL / UM2 в отсек для батареек, соблюдая полярность в соответствии с символами +, - внутри отсека.
3. Установите на место крышку.

ПРИМЕЧАНИЕ.

– Выньте батарейки, если вы не планируете использовать устройство в течение длительного времени.

- Батарейки с низким зарядом могут протечь, что приведет к серьезному повреждению устройства.
- Берегите батарейки от воздействия повышенной температуры, например солнечных лучей, огня или прочих источников тепла.
- Чтобы не вредить окружающей среде, утилизируйте батарейки в соответствии с местными законодательными нормами.

Соединение Bluetooth*

Имя проигрывателя для сопряжения по Bluetooth - Stereo DR-P355. Нажмите кнопку **[ИСТОЧНИК]**, чтобы выбрать соответствующий источник сигнала Bluetooth, воспользуйтесь смартфоном, чтобы найти сигнал Bluetooth проигрывателя, введите пароль «0000». При этом на экране будет мигать надпись **«Соединение не установлено»**. Проигрыватель синхронизируется для воспроизведения музыки с вашего смартфона. Немигающая надпись **«Соединение Bluetooth установлено»** на экране говорит об успешном соединении. Чтобы разорвать соединение Bluetooth, отключите Bluetooth на своем смартфоне.

После первого успешного подключения к смартфону по Bluetooth отключите Bluetooth на смартфоне, а потом снова включите его. Проигрыватель запомнит ваш смартфон, и сопряжение будет выполнено автоматически. Нажмите кнопку **[ВОСПРОИЗВЕДЕНИЕ/ПАУЗА]**, чтобы возобновить воспроизведение.

*Только для модели DR-P355

Использование FM-тюнера

1. Включите устройство, несколько раз нажмите кнопку **[ИСТОЧНИК]**, чтобы перейти в режим FM-тюнера.
2. Выберите нужную радиостанцию, несколько раз нажав кнопку **PRESET ◀◀** или **PRESET ▶▶**.
3. Для автоматического поиска следующей/предыдущей доступной радиостанции, нажмите и удерживайте кнопку **TUNING ◀◀** или **▶▶** в течение 3 секунд.

Меню FM

Нажмите кнопку **MENU** в режиме FM, чтобы войти в меню FM. В меню вы можете выбрать следующие пункты и функции, нажимая кнопки **TUNING ◀◀/▶▶** (для перехода к пунктам меню и подтверждения выбора нажмите кнопку **↕/▶** для выхода из пункта меню и меню нажмите кнопку **MENU**):

[Настройка поиска]: Выберите чувствительность поиска (только станции с сильным сигналом или все станции)

[Система]: Меню системы включает в себя опции «Сон», «Будильник», «Время», «Подсветка», «Язык», «Сброс на заводские настройки» и «Версия ПО».

Сон: Функция «Сон» позволяет установить на таймере время, по истечении которого устройство автоматически перейдет в режим ожидания. Таймер сна включает в себя опции **ВЫКЛ/15/30/45/60/90** минут. Чтобы отменить функцию сна, выберите опцию «ВЫКЛ».

Будильник: Таймер будильника включает в себя опции «Будильник 1» и «Будильник 2»

- Настройка будильника 1: Мастер настройки будильника 1: Время – Продолжительность – Источник – Ежедневно – Громкость – Будильник вкл/выкл.
- Настройка будильника 2: Мастер настройки будильника 2: Время – Продолжительность – Источник – Ежедневно – Громкость – Будильник вкл/выкл.

Время: Меню настройки времени включает в себя следующие опции: Настройка времени/даты, Автоматическое обновление, Настройка формата времени 12/24 и Настройка формата даты. Вы можете выбрать соответствующую опцию для настройки.

Задняя подсветка: Меню настройки задней подсветки включает

в себя три опции: Тайм-аут, Уровень включения и Уровень затемнения. Эти опции можно использовать для настройки нужного эффекта задней подсветки.

Язык: Настройка языка системы.

Сброс на заводские настройки: Сброс устройства (Нет/Да).

Версия ПО: Просмотр версии программного обеспечения

Использование FM-тюнера

Сохранение радиостанций вручную

Устройство позволяет сохранять до 20 радиостанций.

1. Найдите станцию, которую вы хотите сохранить.
2. Нажмите кнопку **★** и удерживайте ее в течение 20 секунд. На дисплее появится надпись «**Сохранение предварительной настройки**».
3. Выберите нужную предварительную настройку (1 – 20), под которой вы хотите сохранить текущую частоту, и нажмите кнопку **TUNING ◀◀** или **▶▶**.
4. Нажмите кнопку **↵/■** чтобы подтвердить настройку. На дисплее появится надпись «**СОХРАНЕНО**».
5. Для перехода к сохраненной частоте нажимайте кнопки **ВПЕРЕД/НАЗАД**, пока не найдете нужную предварительную настройку. Вы также можете нажать кнопку **★**, выбрать нужную предварительную настройку при помощи кнопок **TUNING ◀◀/▶▶** и запустить воспроизведение при помощи кнопки **↵/■**.

Автоматическое сохранение радиостанций

Вместо сохранения станций вручную вы также можете воспользоваться функцией автоматического сохранения.

- Нажмите и удерживайте кнопку **↵/■**, чтобы запустить автоматический поиск каналов радиовещания, нажмите кнопку еще раз, чтобы остановить автоматический поиск.

RDS (система радиотрансляции данных)

Данное изделие оснащено декодером RDS. RDS позволяет передавать через радиостанцию текстовую информацию наряду с аудиосигналом. Данная текстовая информация может включать в себя название радиостанции, название текущей программы или песни, заголовки новостей и пр. и может отличаться на различных станциях. Чтобы просмотреть информацию RDS, нажмите кнопку **INFO** несколько раз.

Использование режима DAB

Цифровое аудиовещание (DAB) - это способ цифровой передачи радиосигнала через сеть передатчика. Данная технология расширяет выбор, повышает качество звука и открывает доступ к большому количеству информации.

Нажмите кнопку **[SOURCE]** несколько раз, чтобы выбрать источник DAB, в режиме DAB нажмите кнопку **[MENU]**, на дисплее появится надпись «**ПОЛНЫЙ ПОИСК**», нажмите **↵/■** чтобы подтвердить операцию.

Затем нажмите кнопку **TUNING ◀◀** или **▶▶**, чтобы выбрать одну из описанных ниже опций меню, нажмите **↵/■**, чтобы подтвердить операцию.

- [Полный поиск]: сканирование и сохранение всех доступных радиостанций DAB.
- [Ручная настройка]: ручная настройка станции DAB.
- [DRC]: выберите опцию (контроль динамического диапазона) DRC/Выкл.
- [Удалить]: удаление всех недействительных станций из списка.
- [Система]: настройка параметров системы, более подробная информация приведена в разделе «FM-система».

Выберите нужную радиостанцию при помощи кнопок **TUNING ◀◀** и **▶▶**, а затем нажмите кнопку **↵/■**, чтобы начать воспроизведение с выбранной станции.

Сохранение радиостанций DAB вручную

Устройство позволяет сохранять до 20 радиостанций.

1. Найдите станцию, которую вы хотите сохранить.
2. Нажмите кнопку **↵/■** и удерживайте ее в течение 2 секунд. На дисплее появится надпись «Сохранение предварительной настройки».
3. Выберите нужную предварительную настройку (1 – 20), под которой вы хотите сохранить текущую частоту, и нажмите кнопку **TUNING ◀◀** или **▶▶**.
4. Нажмите кнопку **↵/■**, чтобы подтвердить настройку. На дисплее появится надпись «**СОХРАНЕНО**».
5. Для перехода к сохраненной частоте нажимайте кнопки **◀◀/▶▶**, пока не найдете нужную предварительную настройку. Вы также можете нажать кнопку **↵/■** выбрать нужную предварительную настройку при помощи кнопок **TUNING ◀◀/▶▶** и запустить воспроизведение при помощи кнопки **↵/■**.

Вывод информации

Для вывода на дисплей информации (при вещании со станции) нажмите кнопку **INFO** на устройстве несколько раз.

Поиск и устранение неисправностей

ПЕРЕД ОБРАЩЕНИЕМ В СЕРВИСНУЮ СЛУЖБУ САМОСТОЯТЕЛЬНО ПРОВЕРЬТЕ СЛЕДУЮЩУЮ ТАБЛИЦУ.

Питание отсутствует

Причина

- Адаптер переменного тока не подключен или неправильно подключен к источнику питания.

Решение

- Убедитесь в том, что адаптер переменного тока подключен правильно.

Отсутствует звук (звук отсутствует или нарушен)

Причина

- Подключен кабель наушников.
- Громкость установлена на минимальный уровень.
- Звук выключен.

Решение

- Отключите кабель наушников от разъема на устройстве.
- Увеличьте громкость.

Кнопки на устройстве не работают.

Причина

- На устройство воздействуют помехи в виде статического электричества и т.д.

Решение

- Выключите устройство и отключите его от сети.
- Затем включите вилку в розетку и снова включите устройство.

Технические спецификации

Модель	DR-P350	DR-P355
ЦИФРОВАЯ РАДИОСИСТЕМА		
Энергопотребление	3 Вт	6 Вт
Энергопотребление в режиме ожидания	<0,5 Вт	<0,5 Вт
Выходная мощность	3 Вт (RMS)	2 x 3 Вт (RMS)
FM Частотные диапазоны	87,5~108MHz	
DAB Частотные диапазоны	174,928~239,200MHz	
Рабочая среда		
Температура	-10 ~ +35°C	-10 ~ +35°C
Относительная влажность	5% ~ 90%	5% ~ 90%
Силовой адаптер		
Название модели:	YNQX 09H065050 HL	YNQX 09H065100 HL
Вход:	AC 100~240 В ~ 50/60 Гц, макс. 0,3 А	
Выход:	DC 6,5 В ≈ 0,5 А	DC 6,5 В ≈ 1 А
Производитель:	Dongguan Yingna Electronic Technology Co., Ltd 4/F, No.4 Zhenrong Road, No.6 Industrial Zone, Caiwu, Wusha District, Changan Town, Dongguan City, Guangdong Province, P.R. China	
Bluetooth		
Версия	-	V 4.2
Максимальная мощность передачи	-	<13 dBm
Частотные диапазоны	-	2402 MHz ~ 2480 MHz

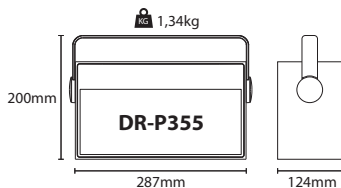
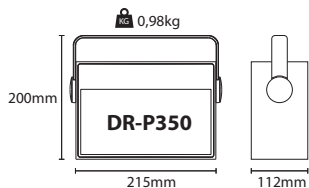

Önemli güvenlik talimatları

Lütfen aleti kullanmadan önce bu güvenlik talimatlarını okuyun ve aşağıdaki uyarılara uyun:



Eşkenar üçgen içerisindeki ünlem işareti, kullanıcıyı aletle birlikte verilen belgelerde önemli kullanım ve bakım (servis) talimatları olduğu konusunda uyarma amacı taşımaktadır.



Yalnızca kullanım kılavuzunda belirtilen güç kaynağını kullanın



Bu sembol, ürünün doğaya zarar vermeyecek şekilde ve genel ev atıklarından ayrı olarak atılması gerektiği anlamına gelmektedir.



AC gerilimi



DC gerilimi



Sınıf II ekipman



Yalnızca iç mekanda kullanın



V seviyesinde enerji verimliliği işaretlemesi



D.c'nin polaritesi güç bağlantısı

Yangın çıkması için mumlar ve diğer açık alevleri daima bu ürünün uzağında tutun.



Uyarı:

- Bu aleti, özellikle çocukların bulunduğu ortamlarda kullanırken, daima temel güvenlik tedbirlerine uyun.
- Aletle oynamaları için çocuklar gözetim altında tutulmalıdır.
- Elektrik kablosuna zarar vermeyin, üzerine ağır cisimler koymayın, kabloyu esnetmeyin ya da bükmeyin. Ayrıca uzatma kablosu kullanmayın. Elektrik kablosuna zarar gelmesi yangına ya da elektrik çarpmasına yol açabilir.
- Elektrik kablosu hasar görürse, tehlikeli bir durum oluşmasının önlenmesi için imalatçı, servis ya da benzer niteliklere sahip kişilerce yenisiyle değiştirilmelidir.
- Aletin AC 220-240V 50Hz elektrik sağlayan bir elektrik prize takılması gerekmektedir. Daha yüksek gerilim kullanılması aletin bozulmasına, hatta alev almasına yol açabilir.
- Fiş prizine uymuyorsa, fişi uymayan prize takmak için zorlamayın.
- Tamamen kapatmak için fişini elektrik prizinden çekmeden önce aleti kapatın.
- Elektrik kablosunu ıslak elle takmayın ya da çıkarmayın. Elektrik çarparabilir.
- Uzun süre kullanılmıyacaksa elektrik kablosunu prizden çekin.
- Elektrik prizinin kolay erişilebilir bir yerde olduğundan emin olun.
- Bu ürünün kullanıcı tarafından onarılabilecek hiçbir parçası yoktur. Bir arıza olması halinde, imalatçı ya da yetkili servis ile irtibata geçin. Aletin açılması ölümlü tehlikesi doğurabilir. İmalatçının garantisi, yetkisiz üçüncü taraflarca gerçekleştirilen onarımlar sonucu oluşacak arızaları içermez.
- Ürünü ambalajından çıkarır çıkarmaz hemen kullanmayın. Kullanmadan önce oda sıcaklığına gelmesini bekleyin.
- Bu ürünü yalnızca ılıman iklimlerde kullanın (tropikal/subtropikal iklimlerde değil).
- Ürünü titreşime maruz kalmayan düz, dengeli bir yüzeye koyun.
- Ürünü ve parçalarını destek olan mobilyanın kenarından dışarı çıkmadığından emin olun.

- Yangın, elektrik çarpması veya ürüne zarar gelmesi riskini azaltmak için, ürünü doğrudan güneş ışığına, toza, yağmura ve neme maruz bırakmayın. Asla üzerine sıvı sıçratmayın ya da dökmeyin ve üzerine ya da yanına içi sıvıyla dolu cisimler koymayın.
- Aletin üzerine vazo gibi içi sıvıyla dolu cisimler koymayın.
- Radyatör, kalorifer ızgarası, ocak ya da ısı üreten diğer aletlerin (amfler dahil) yanına koymayın.
- Ürünü nemin yüksek ve havalandırmanın az olduğu yerlere koymayın.
- Yeterli havalandırma için aletin çevresinde en az 5 cm boşluk bırakın. Üründeki havalandırma açıklıklarını kapatmayın. Havalandırma açıklıklarını gazete, masa örtüsü, perde vb. eşyaların kapatmadığından emin olun.
- Kimsenin, özellikle de çocukların, aletin muhafazasındaki delikleri yuvalar veya diğer açıklıklara bir şeyler sokmasına asla izin vermeyin, çünkü bunun yapılması ölümcül elektrik çarpması riski doğurur.
- Fırtınalar tüm elektrikli aletler için tehlikelidir. Elektrik ya da anten kablolarına yıldırım düşerse, alet kapalı bile olsa zarar görebilir. Fırtına öncesinde aletin tüm kabloları ve konektörlerini çıkarmalısınız.

Bakım

- Aleti temizlemeden önce elektrik kablosunu elektrik prizinden çekerek çıkarın.
- Aletin dış yüzeyini temizlemek için yumuşak ve temiz bir bez kullanın. Asla kimyasal maddeler ya da deterjanlarla temizlemeyin.

Güç adaptörü

- Ünitenin şebeke elektriği bağlantısını kesmek için fişini elektrik prizinden çekin.
- Bunun yapılmaması güvenlik riski doğurabileceği ve/veya üniteye zarar gelmesine yol açabileceği için yalnızca sağlanan elektrik adaptörünü kullanın.

Piller

- Pilleri takarken kutuplarının doğru olduğundan emin olun.
 - Pilleri yüksek sıcaklıklara maruz bırakmayın ve onları sıcaklığın aniden artabileceği yerlere koymayın, örn. ateşin yanına ya da doğrudan güneş ışığına.
 - Pilleri aşırı ısıma maruz bırakmayın, ateşe atmayın, sökmeyin ve şarj edilmeyen pilleri şarj etmeye çalışmayın. Akabilir ya da patlayabilirler.
 - Asla değişik pilleri bir arada kullanmayın ya da eski ve yeni pilleri karıştırmayın.
 - Piller sızıntı yaparsa, pil bölmesinin içindeki sızıntıyı silerek temizleyin ve yeni piller takın.
 - Belirtilenler dışında piller kullanmayın.
 - Sadece aynı veya eşdeğer tipte değiştirin.
- Pili yutmayın, kimyasal yanık tehlikesi vardır.**
- Pili yutarsanız, 2 saat içerisinde ciddi dahili yanıklar oluşmasına ve ölüme sebebiyet verebilir. Yeni ve kullanılmış pilleri çocuklardan uzak tutun. Pil bölmesi iyice kapanmıyorsa, ürünü kullanmayı bırakın ve çocuklardan uzak tutun. Pillerin yutulmuş ya da vücudun herhangi bir kısmının içine yerleştirilmiş olduğunu düşünüyorsanız derhal doktora başvurun.

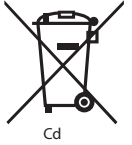

Bu ekipmanın ve pillerin atılması

- Bu ürünü ya da pillerini sınıflandırılmamış belediye atığı olarak elden çıkarmayın. Atık elektrikli ve elektronik ekipmanların bölgenizin kanunlarına uygun olarak geri dönüştürülmesi için belirlenmiş olan atık toplama noktalarının birisine götürün. Bunu yapmak suretiyle kaynakların muhafaza edilmesine ve doğanın korunmasına katkı sağlanmış olursunuz.
- AB ülkelerinin çoğu pillerin elden çıkarılması konusunda kanunlar ile düzenleme altına almıştır. Daha fazla bilgi için satıcınızla ya da yerel mercilerinizle irtibata geçin.





- Yukarıda görülen sembol kullanıcıya bunu hatırlatmak için elektrikli ve elektronik ekipmanlara ve pillerine (ya da ambalajlarına) koyulmuştur. Sembolün altında "Hg"ya da "Pb" harfleri varsa, bunun anlamı pilin eser miktarda cıva (Hg) ya da kurşun (Pb) içerdiği'dir.
- Kullanıcılardan kullanılmış ekipmanları ve pilleri mevcut toplama noktalarına götürmeleri rica olunur.

CE Beyanı:

- UMC Poland Sp. z o.o., bu ses cihazının RED Direktifi 2014/53/EU'un temel gerekliliklerini ve diğer hükümlerini karşıladığını beyan etmektedir. <http://www.sharpconsumer.eu/documents-of-conformity>

Aksesuarlar

- 1x Dijital radyo
- 1x Kullanıcı kılavuzu
- 1x AC adaptör

Paneller/Kontroller

İlk sayfadaki resme bakınız

Resim 1 - ÖN PANEL:

1. **SONRAKI İSTASYON (HAFIZA+)** – Hafızadaki sıradaki radyo istasyonu- nuna atlamak için basın.
2. **ÖNCEKİ İSTASYON (HAFIZA-)** – Hafızadaki bir önceki radyo istasyonu- na dönmek için basın.
3. **KULAKLIK (giriş)**
4. **GÖRÜNTÜ EKSRANI**
5. **ARAMA ◀◀** – İnce frekans ayarı için (azaltma) basın; Frekansı sürekli olarak azaltmak için basılı tutun.
6. **ARAMA ▶▶** – İnce frekans ayarı için (artırma) basın; Frekansı sürekli olarak artırmak için basılı tutun.
7. **BİLGİ** – Farklı radyo istasyonu bilgilerini görmek için basın.
8. **MENÜ** – Menüye girmek ya da menüden çıkmak için basın.
9. **HAFIZA PROG** – Hafızadaki kanalları açmak için basın; Hafızaya girmek için basılı tutun.
10. **OYNAT/DURAKLAT/GİR/OTOMATİK TARAMA** – Bir seçimi onaylamak için basın; Radyo istasyonlarını otomatik olarak taramak için basılı tutun. Oynatılan bir şeyi duraklatmak için basın, Bluetooth modunda oynatmaya devam etmek için yeniden basın.* Bluetooth bağlantı durumunda bluetooth bağlantısını kesmek için basılı tutun.*
11. **SES/GÜÇ AÇIK/KAPALI/KAYNAK** – Aleti açmak için basın; Aleti kapatmak için basılı tutun. Güç açık durumdayken DAB, FM radyo ve BLUETOOTH modu* arasında geçiş yapmak için basın. Sesi açmak ya da kısmak için ses düğmesini çevirin.
12. **RAKAM DÜĞMESİ (1/2/3/4)** – Karşılık gelen rakamı hafıza radyo istasyonunu seçmek için basın.
13. **TUTMA YERİ**

Resim 2 - ARKA PANEL:

1. **FM ANTENİ**
2. **DC IN SOKETİ**

* - yalnızca DR-P355 modelinde

UYARI: Kulaklıklardan gelen aşırı ses basıncı işitme kaybına yol açabilir.

Pilin Takılması

1. Aletin arka panelinde yer alan pil bölmesi kapağını açın.
2. 4 adet R14 / C CELL / UM2 pili (dahil değildir), kutupları pil bölmesinin içindeki +, - işaretlerine denk gelecek şekilde pil bölmesine takın.
3. Kapağı geri takın.

NOT:

- Aleti uzun bir süre boyunca kullanmayacasanız pili çıkarın.
- Zayıf piller akabilir ve alete ciddi zararlar verebilir.
- Pil, güneş ışığı, ateş veya benzer aşırı ısı kaynaklarına maruz bırakılmamalıdır.
- Çevre dostu olun ve pilleri devlet düzenlemelerimize uygun olarak atın.

Bluetooth bağlantısı*

Oynatıcının bluetooth eşleştirme adı Stereo DR-P355'tir; ilgili Bluetooth sinyal kaynağına geçmek için **[SOURCE]** düğmesine basın, oynatıcının bluetooth sinyalinin aramak için akıllı telefonunuzu kullanın, parola isterse 0000 parolasını girin, bu esnada, görüntü ekranında **"Not Connected"** (Bağlı Değil) yazısı yanıp sönüyor olacaktır. Oynatıcı akıllı telefonunuzdaki şarkıları çalmak için senkronize olacak, bu esnada bağlantının başarılı olduğunu göstermek için ekranda **"Bluetooth Connected"** (Bluetooth Bağlandı) yazısı sabit kalacaktır.

Bluetooth bağlantısını bitirmek için akıllı telefonuzdan bluetooth bağlantısını kesin.

Bluetooth ile cep telefonunuzu bir kez başarılı bir bağlantı yaptıktan sonra bağlantınızı kesip yeniden bağlandığınızda, oynatıcı cep telefonunuzu hatırlar ve otomatik olarak eşleşir. Oynatmaya dönmek için **[PLAY/PAUSE]** düğmesine basın.

* - yalnızca DR-P355 modelinde

FM Radyo Kullanımı

1. Aleti açın, FM radyo modunu seçmek için tekrar tekrar **[SOURCE]** düğmesine basın.
2. **PRESET I◀◀** veya **PRESET ▶▶I** düğmesine üst üste basarak istediğiniz radyo istasyonunu seçin.
3. Sonraki/önceki radyo istasyonunu otomatik olarak aramak için **TU-NING ◀◀** veya **▶▶** düğmesine 3 saniye basılı tutun.

FM Menüü

FM modundayken FM menüsüne girmek için **MENU** düğmesine basın. Menüde **TUNING ◀◀/▶▶** - düğmelerine basarak aşağıdaki menü öğeleri ve işlevleri arasından seçim yapabilirsiniz (menü öğelerine girmek ve bir seçimi onaylamak için **↵/▶** düğmesine basın; menü öğelerinden ve menüden çıkmak to MENU düğmesine basın):

[Scan setting] (Tarama ayarı): Tarama hassasiyetini seçin (yalnızca güçlü istasyonlar ya da tüm istasyonlar)

[System] (Sistem): Sistem menüsünde Uyku, Alarm, Zaman, Arka Işık, Dil, Fabrika Sıfırlama ve Yazılım versiyonu seçenekleri bulunur.

Sleep (Uyku): Uyku işlevi, aletin otomatik olarak bekleme modunda geçeceği bir süre ayarlanmanıza imkan verir. Ayarlanabilen uyuma süreleri Uyku kapalı /15 /30/45/60/90 dakika seçenekleridir, Uyku işlevini iptal etmek için Sleep off (Uyku kapalı) seçeneğini seçin.

Alarm: Alarm zamanlayıcısı Alarm 1 ayarı ve Alarm 2 ayarı olarak yapılabilir.

- Alarm 1 ayarı: Alarm 1 sihirbazı On time (Zamanında) -Duration (Süre)-Source (Kaynak)-Daily (Gündelik)-Volume (Ses)-Alarm on/off (Alarm açık/kapalı).

- Alarm 2 ayarı: Alarm 2 sihirbazı On time (Zamanında) -Duration (Süre)-Source (Kaynak)-Daily (Gündelik)-Volume (Ses)-Alarm on/off (Alarm açık/kapalı).

Time (Zaman): Zaman ayarı içinde Time/Date (Saat/Tarih), Auto update (Otomatik güncelleme), Set 12/24 hour (12/24 saat ayarı) ve Set date format (Tarih formatı ayarı) seçenekleri mevcuttur, bunlar arasından istediğinizi seçip ayarlayabilirsiniz.

Backlight (Arka ışık): Arka ışık ayarında üç seçenek vardır: Timeout (Zaman aşımı), On level and Dim level (Açık seviye ve kısık seviye) seçeneği; bu seçenekler istenen arka ışık efektini ayarlamak için kullanılabilir.

Language (Dil): farklı dillerin ayarlanması

Factory Reset (Fabrika sıfırlama): aleti sıfırlayın (Hayır/Evet).

SW version (Yazılım versiyonu): Yazılım versiyonunu görün.

FM Radyo Kullanımı

Radyo İstasyonlarının Manüel Olarak Kaydedilmesi

Bu alet 20'ye kadar radyo istasyonu kaydedebilmeniz için imkan verir:

1. Kaydetmek istediğiniz radyo istasyonunu bulun.
2. ★ düğmesine 2 saniye basılı tutun. Ekranda **"Preset Store"** (Hafızaya Alma) yazısı çıkar.

3. Mevcut frekansı kaydetmek istediğiniz hafıza numarasını (1 - 20) seçmek için **TUNING** ◀◀ veya ▶▶ düğmesine basın.
4. Ayarınızı onaylamak için **J / ►|** düğmesine basın. Ekranda "**STORED**" (KAYDEDİLDİ) yazısı çıkar.
5. Kaydedilen bir frekansı açmak için istediğiniz hafıza numarasına gelene kadar **NEXT/PREVIOUS** düğmelerine basın. Ya da ★ düğmesine basabilir, **TUNING** ◀◀ / ▶▶ düğmelerini kullanarak istediğiniz hafıza numarasını seçebilir ve **J / ►|** düğmesine basarak bu kanalı dinlemeye başlayabilirsiniz.

Radyo İstasyonlarının Otomatik Olarak Kaydedilmesi

İstasyonları manuel olarak kaydetmek yerine, aletin bulunduğu istasyonları otomatik olarak kaydetmesine de izin verebilirsiniz:

- Yayındaki radyo kanallarını otomatik olarak taramak için **J / ►|** düğmesine basılı tutun, otomatik taramayı durdurmak için bu düğmeye yeniden basın.

RDS (Radyo Veri Sistemi)

Bu üründen RDS dekoderi bulunur. RDS, radyo istasyonlarının ses yayınının yanı sıra metin de iletmesine imkan verir. Bu metin bilgileri radyo istasyonunun adını, o anda açık olan program ya da şarkının adını, haber başlıklarını, vs. içerebilir ve her istasyonda farklı olabilir.

RDS bilgilerini görmek için **INFO** düğmesine üst üste basın.

DAB Kullanımı

Dijital Ses Yayını (DAB) radyoyu bir verici ağı vasıtasıyla dijital olarak yayınlama yöntemidir. Size daha fazla seçenek, daha iyi ses kalitesi ve daha fazla bilgi sağlar.

DAB kaynağını seçmek için **[SOURCE]** düğmesine üst üste basın, DAB modundayken **[MENU]** düğmesine bastığınızda ekranda "**FULL SCAN**" (TAM TARAMA) yazısı çıkar, işlemi onaylamak için **J / ►|** düğmesine basın. Ardından aşağıdaki menü seçeneklerini seçmek için **TUNING** ◀◀ veya ▶▶ düğmesine basın; ardından işlemi onaylamak için **J / ►|** düğmesine basın.

- [Full scan] (Tam tarama): mevcut tüm DAB radyo istasyonlarını tarar ve kaydeder.
- [Manual tune] (Manüel arama): bir DAB istasyonunu manüel olarak açın.
- [DRC]: (dinamik aralık kontrolü) DRC /kapalı.
- [Prune] (Eleme): istasyon listesindeki bütün geçersiz istasyonları kaldırır.
- [System] (Sistem): sistem ayarlarını yapın; detaylar için lütfen FM sisteme başvurun.

TUNING ◀◀ ve ▶▶ düğmesine basarak istediğiniz bir radyo istasyonunu seçin ve ardından seçilen istasyonu çalmak için **J / ►|** düğmesine basın.

DAB İÇİN Radyo İstasyonlarının Manüel Olarak Ayarlanması

Bu alet 20'ye kadar radyo istasyonu kaydedebilmenize imkan verir:

1. Kaydetmek istediğiniz radyo istasyonunu bulun.
2. **J / ►|** düğmesine 2 saniye basılı tutun; ekranda Preset Store (Hafızaya Alma) yazısı çıkar.
3. Mevcut frekansı kaydetmek istediğiniz hafıza numarasını (1 - 20) seçmek için **TUNING** ◀◀ veya ▶▶ düğmesine basın.
4. Ayarınızı onaylamak için **J / ►|** düğmesine basın. Ekranda "**STORED**" (Kaydedildi) yazısı görünür.
5. Kaydedilen bir frekansı açmak için, istediğiniz hafıza numarasına gelene kadar **I◀◀ / ►►I** düğmelerine basın. Ya da **J / ►|** düğmesine basabilir, **TUNING** ◀◀ / ▶▶ düğmelerini kullanarak istediğiniz hafıza numarasını seçebilir ve **J / ►|** düğmesine basarak bu kanalı dinlemeye başlayabilirsiniz.

Bilgi Ekranı

Bilgileri görüntülemek için (istasyon tarafından yayınlanıyorsa) üst üste aletteki **INFO** düğmesine basın.

Sorun Giderme

SERVİSE BAŞVURMADAN ÖNCE, LÜTFEN KENDİNİZ AŞAĞIDAKİ TABLODAN KONTROL GERÇEKLEŞTİRİN.

Elektrik gelmiyor

Sebebi

- AC adaptörü elektrik prizine takılı değildir ya da elektrik prizine iyi oturmamıştır.

Çözüm

- AC adaptörünü prize iyice oturtun.

Ses Yok (Ses yok ya da ses bozuk geliyor.)

Sebebi

- Kulaklık kablosu takılmıdır.
- Ses minimum seviyeye ayarlıdır.
- Ses kapatılmıştır.

Çözüm

- Kulaklık kablosunu aletin kulaklık soketinden çıkarın.
- Sesi açın.

Ünitenin düğmeleri çalışmıyor.

Sebebi

- Ünitede statik elektrikten etkilenmektedir.

Çözüm

- Üniteyi kapatın ve fişini çekin.
- Daha sonra fişi prize takın ve aleti yeniden açın.

Teknik özellikler

Model	DR-P350	DR-P355
DİJİTAL RADYO SİSTEMİ		
Güç Tüketimi	3 W	6 W
Beklemede Güç Tüketimi	<1W	<1W
Çıkış Gücü	3W (RMS)	2 x 3W (RMS)
FM Frekans bantları	87,5~108MHz	
DAB Frekans bantları	174,928~239,200MHz	
Çalışma ortamı		
Sıcaklık	-10 ~ +35°C	-10 ~ +35°C
Bağıl nem	%5 ~ %90	%5 ~ %90
Güç Adaptörü		
Model adı:	YNQX 09H065050 HL	YNQX 09H065100 HL
Giriş:	AC 100-240 V ~ 50/60 Hz, 0,3 A Maks	
Çıkış:	DC 6,5V =0,5A	DC 6,5V =1A
Üretici:	Dongguan Yingna Electronic Technology Co., Ltd 4/F, No.4 Zhenrong Road, No.6 Industrial Zone, Caiwu, Wusha District, Changan Town, Dongguan City, Guangdong Province, P.R. China	
Bluetooth		
Versiyon	-	V 4.2
İletilen azami güç	-	<13 dBm
Frekans bantları	-	2402 MHz ~ 2480 MHz

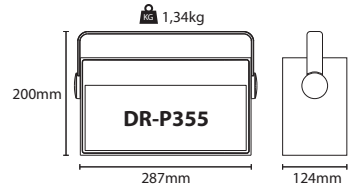
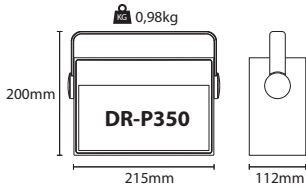

Важливі вимоги безпеки

Слід уважно прочитати правила техніки безпеки і дотримуватися наступних правил безпеки до початку роботи пристрою:



Знак оклику, поміщений у рівносторонній трикутник, попереджає користувача про наявність важливих вказівок щодо експлуатації й технічного обслуговування в літературі, яка надається разом із пристроєм.



Використовуйте тільки адаптер живлення, який згадано у переліку в керівництві з експлуатації.



Цей значок означає, що виріб слід викидати безпечно для навколишнього середовища способом, окремо від побутового сміття.



Напруга змінного струму



Напруга постійного струму



Обладнання II класу



Тільки для використання у приміщенні



Маркування енергоефективності з рівнем V



Полярність d.c. роз'єм живлення

Для запобігання пожежі слід тримати свічки та інші джерела відкритого вогню на відстані від даного продукту.



Увага!

- Користуючись цим пристроєм, особливо у присутності дітей, завжди дотримуйтесь основних правил безпеки.
- Необхідно наглядати за дітьми, щоб вони не гралися з пристроєм.
- НЕ пошкодьте шнур живлення. Не ставте на нього важкі предмети, не розтягуйте й не перегинайте його. Також не підключайте його за допомогою подовжувачів. Пошкодження шнура живлення може призвести до ураження електричним струмом.
- Щоб уникнути небезпеки, заміну шнура живлення в разі пошкодження має здійснити виробник, його агент із обслуговування чи особи аналогічної кваліфікації.
- Переконайтесь у тому, що пристрій увімкнено в електророзетку напругою 220–240 В змінного струму частотою 50 Гц. Використання вищої напруги може призвести до несправності чи навіть займання пристрою.
- Якщо вилка не відповідає розетці, не намагайтеся вставити її силою.
- Щоб повністю вимкнути живлення пристрою, слід спочатку вимкнути його вимикачем, а потім виймати вилку з розетки.
- Не вмикайте й не вимикайте шнур живлення з розетки мокрими руками. Це може спричинити ураження електричним струмом.
- Якщо пристрій не буде використовуватись протягом тривалого часу, вимкніть шнур живлення з електророзетки.
- Переконайтесь у наявності вільного доступу до вилки живлення.
- Цей виріб не містить жодні деталі, які користувач мав би обслуговувати самотужки. У разі несправності звертайтеся до виробника чи вповноваженого відділу обслуговування. Відкритий доступ до деталей усередині пристрою може становити загрозу для життя. Гарантія виробника не поширюється на несправності, що виникли внаслідок ремонтних робіт, виконаних сторонніми особами, які не мають відповідних повноважень.

- Не вмикайте цей виріб одразу після розпакування. Перш ніж користуватись виробом, дочекайтесь, доки він згірється до кімнатної температури.
- Переконайтесь у тому, що цей виріб використовуватиметься тільки в умовах помірного клімату (не в умовах тропічного чи субтропічного клімату).
- Ставте виріб на рівну стійку поверхню, яка не зазнає вібрацій.
- Не допускайте, щоб виріб звисав над краєм меблів, на яких його встановлено.
- Щоб зменшити ризик пожежі, ураження електричним струмом чи пошкодження виробу, не піддавайте його дії прямого сонячного світла, пилу, дощу чи підвищеної вологості. Ні в якому разі не допускайте, щоб на пристрій потрапляли краплі будь-якої рідини, а також не ставте на прилад чи біля нього жодні предмети, наповнені рідиною.
- Не ставте на пристрій жодні предмети, наповнені рідиною, наприклад вази.
- Не встановлюйте пристрій біля будь-яких джерел тепла: радіаторів, теплових реєстрів, печей чи інших пристроїв, що виділяють тепло (у т. ч. підсилювачів).
- не ставте пристрій у місцях із високою вологістю та поганою вентиляцією.
- Влаштуйте навколо пристрою вентиляційний зазор заввишки не менше ніж 5 см. Не перекривайте жодні вентиляційні отвори цього виробу. Обов'язково переконайтесь у тому, що вентиляційні отвори не закрито такими предметами як газети, скатертини, штори тощо.
- НІ В ЯКОМУ РАЗІ не дозволяйте іншим, особливо дітям, запихати будь-які предмети в отвори, щілини чи будь-які інші нещільності корпусу пристрою - це може спричинити ураження електричним струмом.
- Грози небезпечні для всіх електричних приладів. Вдаривши у проводку живлення чи антенний кабель, блискавка може пошкодити пристрій, навіть якщо його вимкнено. Перед грозою слід відключити від всієї кабелі і роз'язвати приладу.

Технічне обслуговування

- Перш ніж починати чищення пристрою, вимкніть його шнур живлення з електророзетки.
- Для чищення зовнішньої поверхні пристрою користуйтеся чистою м'якою тканиною. Ні в якому разі не використовуйте для цього хімічні чи мильні засоби.

Блок живлення

- Щоб відключити пристрій від мережі живлення, слід від'єднати шнур від електророзетки.
- Слід використовувати тільки мережевий адаптер, що входить у комплект пристрою, інакше може виникнути ризик для безпеки та (або) відбудеться пошкодження пристрою.

Батареї

- Вставляючи батареї, дотримуйтесь правильної полярності.
- Не піддавайте батареї дії високої температури і не кладіть їх у місця, в яких можливе різке підвищення температури, наприклад біля вогню чи під прямим сонячним промінням.
- Не піддавайте батареї дії сильного теплового випромінювання, не кидайте їх у вогонь, не розбирайте і не намагайтеся заряджати батареї, не придатні для повторного заряджання. Вони можуть потекти чи вибухнути.
- Ні в якому разі не використовуйте разом різнотипні батареї, а також старі батареї разом із новими.
- Якщо батареї витекли, витріть рідину зсередини батарейного відсіку та замініть батареї новими.
- Не використовуйте жодні інші батареї, крім вказаних.



- Замінювати тільки той самий або еквівалентний тип.

Не ковтайте батарейки! Це може призвести до хімічних опіків.

- Ковтання батарейки може лише протягом 2 годин призвести до важких опіків і смерті. Зберігайте нові та використані батарейки у місцях, недоступних для дітей. Якщо батарейний відсік неможливо надійно закрити, припиніть користуватися цим виробом і зберігайте його в місці, недоступному для дітей. Якщо ви припускаєте, що батарейка потрапила у шлунково-кишковий тракт або в іншу частину тіла, зверніться по невідкладну медичну допомогу.

Утилізація цього пристрою та батарейок

- Не викидайте цей виріб чи його батарейки як несортвані побутові відходи. Передайте його на відповідний пункт збирання відходів електричного й електронного обладнання, що підлягає повторній переробці, згідно з національним законодавством. Таким чином ви зробите внесок у збереження ресурсів і захист навколишнього середовища.
- У більшості країн ЄС утилізація батарейок регулюється законом. Для одержання більш докладної інформації звертайтеся у місцеві органи влади чи в магазин, у якому було придбано виріб.



- Про це нагадує зображений вище символ, який наносять на електричне й електронне обладнання, а також на пакувальні матеріали батарейок. Якщо під цим символом поміщено літери «Hg» або «Pb», це означає, що батарейки містять сліди ртуті (Hg) чи свинцю (Pb).
- Користувачі зобов'язані користуватися для утилізації використаного обладнання та батарейок наявними засобами повернення.

Декларація про відповідність нормам ЄС:

- Компанія UMC Poland Sp. z o.o. заявляє, що цей аудіопристрій відповідає істотним вимогам та іншим відповідним положенням директиви RED Directive 2014/53/EU. <http://www.sharpconsumer.eu/documents-of-conformity>

Аксесуари

- 1x Цифровий радіоплеєр
- 1x Керівництво з експлуатації
- 1x Адаптер живлення

Панелі й елементи керування

Див. рисунок на титульній сторінці

Рисунок 1. ПЕРЕДНЯ ПАНЕЛЬ

1. **НАСТУПНА СТАНЦІЯ (PRESET+)** – ця кнопка служить для переходу до наступної запрограмованої станції.
2. **ПОПЕРЕДНЯ СТАНЦІЯ (PRESET-)** – ця кнопка служить для переходу до попередньої запрограмованої станції.
3. **НАВУШНИК (вхід)**
4. **ЕКРАН ДИСПЛЕЯ**
5. **TUNING (НАЛАШТУВАННЯ) ◀◀** – ця кнопка служить для точного налаштування (збільшення) частоти; якщо натиснути й утримувати її, частота зменшуватиметься постійно.
6. **TUNING (НАЛАШТУВАННЯ) ▶▶** – ця кнопка служить для точного налаштування (збільшення) частоти; якщо натиснути й утримувати її, частота збільшуватиметься постійно.
7. **INFO (ІНФОРМАЦІЯ)** – ця кнопка служить для перегляду різноманітної інформації про радіостанцію.
8. **MENU (МЕНЮ)** – ця кнопка служить для входу чи виходу з меню.
9. **PRESET PROG (ЗБЕРЕЖЕННЯ ЗАПРОГРАМОВАНИХ)** – ця кнопка служить для виклику запрограмованих станцій; натиснувши й утримуючи її, можна увійти в каталог запрограмованих станцій.
10. **PLAY/PAUSE/ENTER/AUTO SCAN (ВІДТВОРЕННЯ/ПАУЗА/ВВІД/АВТОСКАНУВАННЯ)** – ця кнопка служить для підтвердження вибору; якщо натиснути й утримувати її, відбудуватиметься автоматичний пошук радіостанції.
Натиснувши її, можна тимчасово перервати відтворення; повторне натискання дозволяє відновити відтворення в режимі bluetooth.*
Натискання й утримання цієї кнопки дозволяє розірвати з'єднання bluetooth, якщо апарат перебуває у стані з'єднання bluetooth.*
11. **VOLUME/POWER ON/OFF/SOURCE (ГУЧНІСТЬ/УВІМКНЕННЯ/ВИМКНЕННЯ/ДЖЕРЕЛО)** – ця кнопка служить для ввімкнення апарата; якщо натиснути й утримувати її, апарат буде вимкнено. Якщо цю кнопку натиснути, коли апарат увімкнено, відбудеться перемикання між режимами DAB, FM-тunerа і BLUETOOTH*.
Збільшити чи зменшити гучність можна, обертаючи регулятор гучності.
12. **КНОПКА З ЦИФРОЮ (1/2/3/4)** – ця кнопка служить для вибору запрограмованої радіостанції з відповідним номером.
13. **РУЧКА**

Рисунок 2. ЗАДНЯ ПАНЕЛЬ

1. **АНТЕНА FM**
2. **ГНІЗДО DC IN**

* Тільки для моделі DR-P355

УВАГА! НАДМІРНИЙ ЗВУКОВИЙ ТИСК З ДИНАМІКІВ АБО НАВУШНИКІВ МОЖЕ ПРИЗВЕСТИ ДО ВТРАТИ СЛУХУ.

Встановлення акумуляторів

1. Зніміть кришку батарейного відсіку, розташовану на задній панелі апарата.
2. Вставте в батарейний відсік 4 X R14 / C CELL / UM2 (у комплект не входять), дотримуючись полярності згідно з позначками «+» і «-» на внутрішній поверхні відсіку.
3. Встановіть кришку на місце.

ПРИМІТКА:

– Якщо апарат не використовуватиметься протягом тривалого періоду, акумулятори слід вилучити.

- Якщо акумулятор розрядиться, з нього може витікати електроліт, який сильно пошкодить апарат.
- Акумулятори не можна піддавати сильному нагріванню, наприклад під дією сонячного проміння, вогню чи інших джерел тепла.
- Беріть до уваги — викидайте акумулятори згідно з чинним законодавством.

З'єднання Bluetooth*

Для встановлення з'єднання bluetooth із плеєром слід вибрати пристрій з ім'ям Stereo DR-P355. Щоб встановити це з'єднання, потрібно натиснути кнопку **[SOURCE]** (ДЖЕРЕЛО), щоб увімкнути відповідне джерело сигналу Bluetooth, знайти bluetooth-сигнал плеєра за допомогою смартфона та, якщо знадобиться, ввести пароль 0000. У цей час на екрані дисплея з'явиться повідомлення **«Not Connected»** (Нема з'єднання). Для відтворення записів зі смартфона плеєр повинен виконати синхронізацію; протягом цього процесу на екрані дисплея з'явиться повідомлення **«Bluetooth Connected»** (Bluetooth підключено), що вказує на успішне встановлення з'єднання. Щоб вимкнути з'єднання bluetooth, потрібно вимкнути bluetooth на смартфоні.

Якщо успішно встановлене з'єднання bluetooth зі смартфоном пізніше було розірвано шляхом вимкнення з'єднання bluetooth на смартфоні, то плеєр запам'ятовує цей смартфон і в разі повторного встановлення з'єднання виконує встановлення з'єднання автоматично. Щоб продовжити відтворення записів, потрібно натиснути кнопку **[PLAY/PAUSE]** (ВІДТВОРЕННЯ/ПАУЗА).

* Тільки для моделі DR-P355

Робота з FM-тunerом

1. Увімкніть апарат і натискайте кнопку **[SOURCE]** (ДЖЕРЕЛО), щоб вибрати режим FM-тunerа.
2. Виберіть потрібну радіостанцію, натискаючи кнопку **PRESET (ЗАПРОГРАМОВАНИ)** ◀◀ чи **PRESET (ЗАПРОГРАМОВАНИ)** ▶▶.
3. Щоб автоматично знайти наступну чи попередню доступну радіостанцію, слід натиснути й утримувати протягом 3 секунд кнопку **TUNING (НАЛАШТУВАННЯ)** ◀◀ чи ▶▶.

Меню FM

Щоб увійти в меню FM, потрібно, коли апарат працює в режимі FM, натиснути кнопку **MENU (МЕНЮ)**. Натискаючи кнопки **TUNING (НАЛАШТУВАННЯ)** ◀◀/▶▶, у цьому меню можна вибирати пункти, які буде описано нижче; для входження в пункти меню й підтвердження вибору потрібно натиснути кнопки **J/|/▶** а для виходу з пунктів меню та з меню загалом — кнопку **MENU (МЕНЮ)**.

[Scan setting] (Налаштування сканування): вибір чутливості сканування (тільки радіостанції з сильним сигналом чи всі радіостанції)
[System] (Система): системне меню, яке містить пункти **sleep (Сон)**, **Alarm (Будильник)**, **Time (Час)**, **Back light (Підсвічування)**, **Language (Мова)**, **Factory Reset (Відновлення заводських параметрів)** і **SW version (Версія ПЗ)**.

Sleep (Сон): функція сну дозволяє встановити таймер, після спрацювання якого апарат автоматично переходить в режим очікування. Для встановлення часу переходу в режим очікування передбачено варіанти **Sleep off (Сон вимк.)/15 /30/45/60/90 хвилини**; щоб скасувати функцію сну, потрібно вибрати варіант **Sleep off (Сон вимк.)**.

Alarm (Будильник): будильник має налаштування будильника 1 (Alarm 1) і будильника 2 (Alarm 2).

– Частина налаштування будильника 1: майстер налаштування будильника 1 — On time (Час увімкнення) — Duration (Тривалість) — Source (Джерело) — Daily (Щодня) — Volume (Гучність) — Alarm on/off (Будильник увімк./вимк.).

– Частина налаштування будильника 2: майстер налаштування будильника 2 — On time (Час увімкнення) — Duration (Тривалість) — Source (Джерело) — Daily (Щодня) — Volume (Гучність) — Alarm on/off (Будильник увімк./вимк.).

Time (Час): налаштування Time (Час) містить пункти Time/Date (Час і дата), Auto update (Автоматичне оновлення), Set 12/24 hour (12/24-годинний формат) і Set date format (Формат дати); у меню можна встановити потрібні значення параметрів.

Backlight (Підсвічування): пункт Backlight (Підсвічування) містить три варіанти: Timeout (Час вимкнення), On level (Рівень у ввімк. стані) та Dim level (Послаблений рівень). Ці варіанти дозволяють встановити потрібний режим підсвічування.

Language (Мова): цей пункт дозволяє встановити іншу мову апарата

Factory Reset (Відновлення заводських параметрів): відновлення заводських параметрів апарата (No (Ні) чи Yes (Так)).

Версія ПЗ перегляд версії програмного забезпечення.

Робота з FM-тюнером

Manually Store Radio Stations (Ручне зберігання радіостанцій)

У цьому пункті можна зберегти до 20 радіостанцій. Для цього потрібно виконати такі дії.

1. Налаштуйте апарат на радіостанцію, яку потрібно зберегти.
2. Натисніть і утримуйте протягом 2 секунд кнопку **★**. На дисплеї з'явиться повідомлення «**Preset Store**» (Каталог запрограмованих станцій).
3. Натискаючи кнопку **TUNING** (НАЛАШТУВАННЯ) **◀◀** чи **▶▶**, виберіть номер (від 1 до 20), із яким потрібно зберегти поточну частоту.
4. Підтвердьте свій вибір, натиснувши кнопку **↵/▶|**. На дисплеї з'явиться напис «**STORED**» (ЗБЕРЕЖЕНО).
5. Щоб відновити збережену частоту, потрібно натискати кнопки **NEXT/PREVIOUS** (НАЗАД/ДАЛІ), доки не з'явиться номер потрібної запрограмованої станції. Також можна натиснути кнопку **★**, вибрати потрібну запрограмовану станцію кнопками **TUNING** (НАЛАШТУВАННЯ) **◀◀/▶▶**, а для відтворення вибраної станції — натиснути кнопку **↵/▶|**.

Automatically Store Radio Stations (Автоматичне зберігання радіостанцій)

Зберігати знайдені станції можна не тільки вручну, а й автоматично.

Для цього потрібно виконати такі дії.

- Натисніть і утримуйте кнопку **↵/▶|**, щоб відбулося автоматичне сканування радіомовних каналів; щоб припинити автоматичне сканування, слід натиснути цю кнопку ще раз.

RDS (система радіоданих)

Цей вибір обладнано декодером RDS. Система RDS дозволяє радіостанції передавати разом зі звуком текстову інформацію.

До такої інформації можуть відноситись назва радіостанції, назва поточної передачі чи пісні, заголовки новин тощо; різні станції можуть передавати різну інформацію.

Для перегляду інформації RDS слід кілька раз натиснути кнопку **INFO** (ІНФОРМАЦІЯ).

Робота з радіостанціями DAB

Цифрове звукове радіомовлення (DAB) — це спосіб цифрового радіомовлення через мережу передавача. Від нас ширший вибір, ліпшу якість звуку та більше інформації.

Натискаючи кнопку **[SOURCE]** (ДЖЕРЕЛО), виберіть джерело сигналу «DAB». У режимі DAB натисніть кнопку **[MENU]** (МЕНЮ), тоді на дисплеї з'явиться повідомлення «**FULL SCAN**» (ПОВНЕ СКАНУВАННЯ). Підтвердьте операцію, натиснувши кнопку **↵/▶|**.

Після цього натисніть кнопку **TUNING** (НАЛАШТУВАННЯ) **◀◀** або **▶▶**, щоб вибрати один із пунктів меню, які наведено нижче, і підтвердьте операцію, натиснувши кнопку **↵/▶|**.

- **[Full scan]** (Повне сканування): сканування і збереження всіх доступних радіостанцій DAB.
- **[Manual tune]** (Ручне налаштування): налаштування на радіостанцію DAB вручну.
- **[DRC]** (Контроль динамічного діапазону): можна вибрати варіант DRC /off (Вимк.).
- **[Prune]** (Вилучити): вилучення зі списку всіх радіостанцій, які не працюють.
- **[System]** (Система): налаштування параметрів системи; про них детально описано в розділі, присвяченому пункту System (Система) меню FM.

Натисніть кнопку **TUNING** (НАЛАШТУВАННЯ) **◀◀** і **▶▶**, щоб вибрати потрібну радіостанцію, і почніть відтворення вибраної радіостанції, натиснувши кнопку **↵/▶|**.

Ручне зберігання радіостанцій для DAB

У цьому пункті можна зберегти до 20 радіостанцій. Для цього потрібно виконати такі дії.

1. Налаштуйте апарат на радіостанцію, яку потрібно зберегти.
2. Натисніть і утримуйте протягом 2 секунд кнопку **↵/▶|**. На дисплеї з'явиться повідомлення **Preset Store** (Каталог запрограмованих станцій).
3. Натискаючи кнопку **TUNING** (НАЛАШТУВАННЯ) **◀◀** чи **▶▶**, виберіть номер (від 1 до 20), із яким потрібно зберегти поточну частоту.
4. Підтвердьте свій вибір, натиснувши кнопку **↵/▶|**. На дисплеї з'явиться повідомлення «**STORED**» (ЗБЕРЕЖЕНО).
5. Щоб відновити збережену частоту, потрібно натискати кнопки **◀◀/▶▶**, доки не з'явиться номер потрібної запрограмованої станції. Також можна натиснути кнопку **↵/▶|** вибрати потрібну запрограмовану станцію кнопками **TUNING** (НАЛАШТУВАННЯ) **◀◀/▶▶**, а для відтворення вибраної станції — натиснути кнопку **↵/▶|**.

Дисплей Info (Інформація)

Щоб відобразити інформацію (якщо її передає радіостанція), потрібно натискати кнопку **INFO** (ІНФОРМАЦІЯ).

Пошук та усунення несправностей

ПЕРШ НІЖ ЗВЕРТАТИСЯ ДО ВІДДІЛУ ТЕХНІЧНОГО ОБСЛУГОВУВАННЯ, ОЗНАЙОМТЕСЯ ІЗ ЦЬОЮ ТАБЛИЦЕЮ.

Немає живлення

Причина

- Адаптер живлення не під'єднано або ненадійно під'єднано до джерела живлення.

Спосіб усунення

- Перевірте, чи надійно під'єднано адаптер живлення.

Звуку нема (або звук спотворений).

Причина

- Вставлено шнур навушників.
- Встановлено мінімальний рівень гучності.
- Звук вимкнено.

Спосіб усунення

- Витягніть шнур навушників із гнізда навушників.
- Збільште гучність.

Кнопки пристрою не працюють.

Причина

- Пристрій зазнав дії завад, наприклад, унаслідок статичного електричного розряду.

Спосіб усунення

- Вимкніть пристрій і вийміть з електророзетки вилку живлення.
- Потім знову вставте вилку в розетку та увімкніть пристрій.

Технічні характеристики

Модель	DR-P350	DR-P355
СИСТЕМА ЦИФРОВОГО РАДІОМОВЛЕННЯ		
Споживана потужність	3 Вт	6 Вт
Споживана потужність у режимі очікування	менш ніж 0,5 Вт	менш ніж 0,5 Вт
Вихідна потужність	3 Вт (RMS)	2 x 3 Вт (RMS)
FM Частотні діапазони	87,5~108MHz	
DAB Частотні діапазони	174,928~239,200MHz	
Умови експлуатації		
Температура	від -10 до +35°C	від -10 до +35°C
Відносна вологість	від 5% до 90%	від 5% до 90%
Блок живлення		
Назва моделі:	YNQX 09H065050 HL	YNQX 09H065100 HL
Вхід:	100-240 В зм. струму, частота 50/60 Гц, макс. 0,3 А	
Вихід:	6,5 В пост. струму, 0,5 А	6,5 В пост. струму, 1 А
Виробник:	Dongguan Yingna Electronic Technology Co., Ltd 4/F, No.4 Zhenrong Road, No.6 Industrial Zone, Caiwu, Wusha District, Changan Town, Dongguan City, Guangdong Province, P.R. China	
Bluetooth		
Версія	-	V 4.2
Максимальна випромінювана потужність	-	менш ніж 20 дБм
Частотні діапазони	-	2402 МГц – 2480 МГц

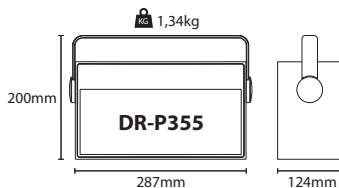
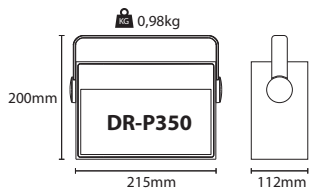

הוראות בטיחות חשובות

נזק למכשיר, אפילו כאשר הוא כבוי. נתקו את כל הכבלים והמחברים לפני סערה.

תחזוקה

- יש לנתק את כבל החשמל ממקור המתח לפני ניקוי המכשיר.
- יש להשתמש במגבטי רכה וניקיה לניקוי היחידה במחוקן. אין להשתמש בחומר ניקוי או בימקלים.

מתאם מתח

- על מנת לנתק את היחידה ממקור החשמל, נתקו את התקע מהשקע החשמלי.
- יש להשתמש במתאם החשמלי המסופק בלבד, שימוש במתאם אחר עלול לגרום לסיכון בטיחותי או לנזק ליחידה.

סוללות

- הקפידו להכניס את הסוללות בהתאמה לסימון הקטבים.
- אל תחשפו סוללות לסמפרטורות גבוהות ואל תשארו אותן במקומות בהם הטמפרטורה עלולה לעלות במהירות, למשל בקרבת אש או חשופות לקרינת שמש ישירה.
- אל תחשפו סוללות לקרינת חום חזקה, אל תשליכו אותן לאש, אל תפרקו אותן ואל תנסו לטעון סוללות שאינן מיועדות לטעינה. הן עלולות לדלוף או להתפוצץ.
- לעולם אל תערבבו סוללות מסוגים שונים או סוללות חדשות ישנות.
- אם הסוללות דולפות, נגבו את הדילפה בתא הסוללות והחליפו אותן בחדשות.
- אין להשתמש בכל סוג אחר של סוללות מלבד הסוג המומלץ.
- החליף רק עם אותו סוג או שווה ערך.
- אין לבלוע סוללות, סכנת כוויות בלתי ניתנת.
- במקרה של בליעת סוללה, עלולות להתפתח כוויות פנימיות חמורות ולגרום למוות תוך שעתים. יש להרחיק סוללות חדשות או משומשות מושיגים ידם של ילדים. כאשר תא הסוללה אינו סגור היטב, הפסיקו את השימוש במוצר והרחיקו אותו מילדים. במקרה של חשש לבליעת הסוללות או חרידתן לחלק כלשהו בגוף, פנו מיד לטיפול רפואי.



קראו הוראות בטיחות אלו והקפידו לנהוג בהתאם לאזהרות לפני הפעלת המכשיר:



סימן הקריאה בתוך משולש נועד לציינן הוראות הפעלה ותחזוקה (שירות) חשובות המופיעות בספרות המצורפת למכשיר.



יש להשתמש בספק כוח הרשום במדריך למשתמש בלבד.



סמל זה מורה על השלכת המוצר באופן ידידותי לסביבה בפרד מפסולת ביתית כללית.

מתח חשמלי AC



מתח חשמלי DC



ציוד ברמה II



סימון עיולות אנרגטית עם רמה V



קטבייות של d.c. מחבר חשמל





כדי למנוע שריפה הרחיקו תמיד נרות ומקורות אש אחרים מן המוצר.

אזהרה:

- יש להקפיד ממידע על אמצעי זהירות בסיסיים בעת שימוש במכשיר זה, במיוחד בנוכחות ילדים.
- יש להשגיח על ילדים ולוודא שאינם משחקים עם המכשיר.
- אין לפגוע בכבל החשמל, ואין להניח עליו חפצים כבדים, למתוח או לקפל אותו. אין לחבר כבל מאריך. פגיעה בכבל החשמל עלולה לגרום לדליקה או להתחשמלות.
- אם כבל אספקת המתח נפגע, יש לדאוג שיוחלף על ידי היצרן, סוכן שירות או אדם בעל הסמכה מתאימה כדי למנוע סכנה אפשרית.
- יש לוודא כי היחידה מחוברת לשקע חשמלי מסוג AC 220-240V 50Hz. שימוש במתח גבוה יותר עלול לפגוע בתפקוד התקן של היחידה ואף לגרום לדליקה.
- אין להפגיש כוח בחיבור התקע החשמלי אם אינו מתאים לשקע בשרותכם.
- יש לכבות את היחידה לפני ניתוק מהחשמל על מנת להפסיק לגמרי את פעולתה.
- אין לנתק את לחבר את כבל החשמל בידיים רטובות. הדבר עלול לגרום להתחשמלות.
- יש לנתק את כבל החשמל כאשר המכשיר אינו בשימוש זמן ממושך.
- יש לוודא שתמיד יש גישה נוחה לתקע המרכזי.
- מוצר זה אינו כולל חלקים הניתנים לתחזוקה על ידי המשתמשים. במקרה של תקלה, צרו קשר עם היצרן או עם מחלקת שירות מורשה. חשיפת החלקים הפנימיים בתוך ההתקן עלולה לסכן חיים. אחריות היצרן אינה כוללת תקלות שנגרמו כתוצאה מחוקן שבוטע על ידי צד שלישי שאינו מוסמך לכך.
- אין להשתמש במוצר מיד לאחר הוצאתו מהארזיה. לפני הפעלתו יש להמתין עד שתחמם לסמפרטורת החדר.
- יש לוודא שבמוצר זה נעשה שימוש באקלים ממוזג בלבד (לא באקלים טרופי/סובטרופי).
- יש להניח את המוצר במקום סתום, על משטח יציב שאינו נתון להיברציות.
- יש לוודא שהמוצר וחלקיו אינם בולטים מעבר לקצה הרהיט שעליו הוא מונח.
- על מנת להפחית את הסיכון לדליקה, התחשמלות או נזק למוצר, אין לחשוף אותו לקרינת שמש ישירה, אבק, גשם או לחות. לעולם אין לחשוף אותו לטפטוף או התזה ואין להניח חפצים המכילים נוזלים על המוצר או בקרבתו.
- אין להניח על המכשיר חפצים המכילים נוזלים כגון אגרטלים.
- אין להציב בקרבת מקור חום כלשהו כגון רדיאטור, מפור חום, תנור או מכשירים אחרים (כולל מנבירים) המייצרים חום.
- אין לאתק את המוצר במקום עם לחות גבוהה ואוויר גורע.
- יש לשמור על מרחק מינימלי של 5 ס"מ סביב המכשיר לצורך אוורור מספיק. אין לחסום את תחני האוורור של המוצר. יש לוודא תמיד כי תחני האוורור אינם מכוסים על ידי חפצים כגון עיתונים, מפות שולחן, וילנות וכדומה.
- אין לאפשר לאף אדם, ובמיוחד לילדים, להכניס דברים לתוך חורים, הריצים או פתחים אחרים במארז היחידה שכן הדבר עלול לגרום להתחשמלות קטלנית.
- סערת מותחן סיכון למכשירי חשמל. אם ברק פוגע באנטנה או ברשת החשמל, עלול להיגרם

השלכת הציוד והסוללות

- אל תשליכו את המוצר או את הסוללות יחד עם פסולת ביתית שאינה מופרדת. החזירו אותו לנקודת איסוף של פסולת ציוד חשמלי ואלקטרוני בהתאם לחוק מקומי. בכך תסייעו לשמירה על משאבי הטבע ואיכות הסביבה.
- ברוב מדינות האיחוד האירופי קיימים חוקים המסדירים את אופן ההשלכה של סוללות. לקבלת מידע נוסף צרו קשר עם המשווק או עם הרשות המקומית.



- הטקסט והסימנים שמוצגים למעלה מופיעים על ציוד חשמלי ועל סוללות (או על האריזה) על מנת להזכיר זאת למשתמשים.
- המשתמשים מחויבים להשתמש במקטנים קיימים לאיסוף ציוד משומש וסוללות.

הצהרת CE:

UMC Poland Sp. z o.o. מצהירה בואת כי טלוויזיה LED 12 UO תואמת לדרישת הבסיסית ותקנות רלוונטיות אחרות של RED Directive 2014/53/EU.
<http://www.sharpconsumer.eu/documents-of-conformity>

אביזרים

- x1 נגן רדיו דיגיטלי
x1 הוראות שימוש
x1 מתאם מתח

לוחות/פקדים

ראו תמונה בעמוד הראשון

תמונה 1 - הלוח הקדמי:

- 1. NEXT STATION (PRESET+)** (התחנה הבאה) – לחצו כדי לדלג לתחנת הרדיו הבאה הקבועה מראש.
- 2. PREVIOUS STATION (PRESET-)** (התחנה הקודמת) – לחצו כדי לחזור לתחנת הרדיו הקודמת הקבועה מראש.
- 3. EARPHONE** (בניית אזוניות)
- 4. מסך הצגה**
- 5. TUNING** (כוונן) – לחצו לכוונן עדין (הורדה) של התדר, לחצו לחיצה ממושכת כדי להוריד את התדר ברצף.
- 6. TUNING** (כוונן) – לחצו לכוונן עדין (העלאה) של התדר, לחצו לחיצה ממושכת כדי להעלות את התדר ברצף.
- 7. INFO** (מידע) – לחצו כדי להציג את מידע מתחנות רדיו שונות.
- 8. MENU** (פריט) – לחצו כדי להיכנס לתפריט או לצאת ממנו.
- 9. PRESET PROG** (תכנות תחנות קבועות מראש) – לחצו כדי להקשיב לתחנה שנקבעה מראש, לחצו לחיצה ממושכת כדי לעבור לשמירת התחנות הקבועות מראש.
- 10. PLAY/PAUSE/ENTER/AUTO SCAN** (השמעה/השהיה/אישור/סריקה אוטומטית) – לחצו כדי לאשר בחירה, לחצו לחיצה ממושכת כדי לבצע סריקה אוטומטית של תחנות רדיו. לחצו כדי להשהות את ההשמעה באופן זמני, לחצו שוב לחידוש ההשמעה במצב Bluetooth.*
- לחצו לחיצה ממושכת כדי לנתק את חיבור ה-Bluetooth במצב חיבור Bluetooth.*
- 11. VOLUME/POWER ON/OFF/SOURCE** (עוצמת קול/הפעלה/כיבוי/מקור) – לחצו כדי להפעיל את המכשיר; לחצו לחיצה ממושכת כדי לכבות את המכשיר. לחצו כדי לעבור בין מצבי DAB, מקלט FM ו-BLUETOOTH* כאשר המכשיר פועל. סובבו את כפתור עוצמת הקול כדי להגביר או להנמיך את עוצמת הקול.
- 12. DIGIT BUTTON** (לחצני ספרות) (1/2/3/4) – לחצו על המספר המתאים כדי לבחור את תחנת הרדיו הקבועה מראש.
- יחידת יד

תמונה 2 - הלוח האחורי:

- 1. אנטנת FM**
 - 2. שקע בניית מתח DC**
- * לדגם DR-P355 בלבד

:עצמת שמע גבוהה מדי בשימוש באזניות עלולה לפגוע בשמיעה.

הכנסת הסוללות

- פתחו את מכסה תא הסוללות בגב המכשיר.
- הכניסו לתא הסוללות 4 סוללות מסוג UM2 / C CELL / R14 (לא כלולות) והקפידו להתייחס את הקוטביות לפי הסיומים +, - המצוינים בתא הסוללה.
- חזרו וראו המכסה למקומו.

הערה:

- הוציאו את הסוללות כאשר אינכם מתכוונים להשתמש ביחידה למשך זמן רב.
- סוללה חלשה עלולה לזלף ולגרום נזק חמור ליחידה.
- אסור לחשוף את הסוללות למקור חום גבוה כמו שמש, אש גלויה וכדומה.
- כדי להגן על הטיב גלו התחשבות והשליכו את הסוללות בהתאם לתקנות הקבועות בחוק.

חיבור Bluetooth*

שם הנגן המופיע במהלך שיוך Bluetooth הוא Stereo DR-P355, לחצו על לחצן **[SOURCE]** כדי לעבור למקור אות ה-Bluetooth המתאים, הפשו בסמארטפון את אות ה-Bluetooth של הנגן, הזינו את הסיסמה 0000 אם תבקשו, ובשלב זה, הכיתוב **Not Connected** יבהר על מסך התצוגה. הנגן יסתברך להשמעת שירים בסמארטפון כאשר הכיתוב **Bluetooth Connected** יופיע ברצף על מסך התצוגה כדי לציין שהחיבור הצליח.

כבו את ה-Bluetooth בסמארטפון כדי לנתק את חיבור ה-Bluetooth. לאחר הפעם הראשונה שה-Bluetooth התחבר לסמארטפון בהצלחה, אפשר לנתק את החיבור דרך הסמארטפון ולחבר מחדש בכל עת שכן הנגן יזכור את הסמארטפון ויתחבר אוטומטית. לחצו על **[PLAY/PAUSE]** כדי לחדש את ההשמעה.

* לדגם DR-P355 בלבד

הפעלת רדיו FM

1. הפעילו את המכשיר, לחצו מספר פעמים על **[SOURCE]** כדי לבחור את מצב הכוונן של מקלט ה-FM.
2. בחרו בתחנת הרדיו הרצויה על ידי לחיצה על לחצן **PRESET** או **PRESET** **▶▶** מספר פעמים.
3. כדי לחפש באופן אוטומטי את תחנת הרדיו הבאה/הקודמת, לחצו לחיצה ממושכת במשך 3 שניות על לחצן **TUNING** **◀◀** או **▶▶**

תפריט FM

לחצו על לחצן **MENU** במצב FM כדי להיכנס לתפריט ה-FM. בתפריט ניתן לבחור בין הפונקציות ופריטי התפריט הבאים על ידי לחיצה על לחצני **TUNING** **▶▶** / **◀◀** - (כדי להיכנס לפריטים בתפריט ולאשר בחירה, לחצו על לחצן **▶** / **◀**, כדי לצאת מפריטים בתפריט לחצו על לחצן **MENU**):

[Scan setting] (הגדרת סריקה): בחרו את גישות הסריקה (תחנות חזקות בלבד או כל התחנות)
[System] (מערכת): תפריט המערכת כולל את האפשרויות הבאות: Sleep (שינה), Alarm (שעון מעורר), Time (שעון), Back light (תאורה אחורית), Language (שפה) Factory Reset. (איפוס להגדרות ברירת המחדל) (SW version-גרסת תוכנה).

Sleep (שינה): פונקציית השינה מאפשרת להגדיר טיימר שיקבע למערכת פרק זמן שאחרי המכשיר יעבור באופן אוטומטי למצב המתנה. פרקי הזמן הקבועים מראש באפשרות זו הם: 15 / 30 / 45 / 60 / 90 דקות, כדי לבטל את פונקציית השינה בחרו באפשרות Sleep off (מצב שינה כבוי).

שעון מעורר: הגדרת הטיימר של השעון המעורר כוללת הגדרה של 1 Alarm (שעון מעורר 1) והגדרה של 2 Alarm (שעון מעורר 2).

– מקטעי הגדרת 1 Alarm: אשף הגדרת 1 Alarm time-Duration-Source- Alarm 1 (שעון מעורר מופעל או כבוי).
Daily-Volume-Alarm on/off (השעה שנקבעה-משך-מקור-יומי-עוצמת קול-)

– מקטעי הגדרת 2 Alarm: אשף הגדרת 2 Alarm time-Duration-Source- Alarm 2 (שעון מעורר מופעל או כבוי).
Daily-Volume-Alarm on/off (השעה שנקבעה-משך-מקור-יומי-עוצמת קול-)

שעה: בהגדרת השעה ניתן לבחור להגדיר כל אחת מאפשרויות אלו: Set Time/Date (כיוון שעה/תאריך), Auto update, (עדכון אוטומטי), Set 12/24 hour (הגדרת שעון 12 או 24 שעות), Set date format- (הגדרת תבנית התאריך).

Backlight (תאורת רקע): תאורת הרקע מורכבת משלוש אפשרויות: הגדרת תאורת הרקע כוללת שלושה אפקטים לבחירתכם: Timeout (ללא), On (מופעלת) Dim- (עמומה).

Language (שפה): בחירת שפת המערכת.

Factory Reset (איפוס להגדרות ברירת המחדל): איפוס המערכת (No/Yes) (לא/כן).

SW version (גרסת התוכנה): הצגת גרסת התוכנה.

הפעלת רדיו FM

שמירה דינית של תחנות רדיו

המכשיר מאפשר לשמור עד 20 תחנות רדיו:

1. כוונן את תחנת הרדיו שברצונכם לשמור.
2. לחצו לחיצה ממושכת למשך 2 שניות על לחצן **▶**. על הצג יופיע הכיתוב **Presets Store**.
3. בחרו את המיקום הרצוי הקבוע של התחנה (1 - 20) על ידי לחיצה על לחצן **TUNING** **▶▶** או **◀◀**

פתרון

- משכו את כבלי האוזניות משקע האוזניות של המכשיר.
- הגבירו את עוצמת הקול.

הלחצנים ביחידה לא פועלים.**גורם הבעיה**

- חשמל סטטי או אלמנט דומה גורם הפרעה ליחידה.

פתרון

- כבו ונתקו את המכשיר.
- לאחר מכן חברו את התקע לאספקת החשמל והפעילו שנית.

4. לחצו על לחצן J / ► כדי לאשר את הבחירה. הכיתוב **STORED** יופיע בצג.
5. כדי לחזור לתחנה שנשמרה, לחצו על לחצני NEXT/PREVIOUS עד שתגיעו למספר הרצוי שבו מאוחסנת התחנה הקבועה. אפשרות אחרת היא ללחוץ על לחצן ★, לבחור את התחנה הקבועה הרצויה בעזרת לחצני **TUNING** / ►► והשמעת התחנה הקבועה מראש על ידי לחיצה על לחצן J / ►.

שמירה אוטומטית של תחנות רדיו

- במקום לשמור תחנות רדיו באופן ידני, המכשיר יכול לשמור באופן אוטומטי את התחנות שנמצאו:
- לחצו לחיצה ממושכת על לחצן J / ►► (לסריקה אוטומטית של ערוצים המשדרים שידורי רדיו, לחצו שנית כדי להפסיק את הסריקה האוטומטית).

RDS (מערכת נתוני רדיו)

מכשיר זה מצויד במקודד RDS. מאפשר לתחנות רדיו לשדר מידע טקסטואלי יחד עם שידור השמע. המידע הטקסטואלי יכול לכלול את שם התחנה, שם התוכנית הנוכחית או השיר הנוכחי, כותרות החדשות וכדומה, ועשוי להשתנות מתחנה לתחנה.

כדי לראות מידע RDS לחצו מספר פעמים על לחצן **INFO**.

הפעלת DAB

שידור רדיו דיגיטלי (DAB) הוא שיטת שידור רדיו דיגיטלי דרך רשת של משדרים. הוא מספק לכם יותר אפשרויות, איכות צליל טובה יותר ומידע נוסף.

לחצו מספר פעמים על לחצן **[SOURCE]** כדי לבחור במקור DAB, במצב DAB לחצו על לחצן **[MENU]** ועל הצג יופיע הכיתוב **FULL SCAN**, לחצו על J / ►► כדי לאשר את הפעולה.

לאחר מכן לחצו על לחצן **TUNING** / ►► או ►► כדי לבחור את אפשרות התפריט בהתאם לפירוט המופיע בהמשך, לחצו על J / ►► כדי לאשר את הפעולה.

- [Full scan] (סריקה מלאה): סריקה לאיתור ושמירה של כל תחנות ה-DAB.
- [Manual tune] (כוון ידני): כוונן ידני של תחנות DAB.
- [DRC]: בחירת (בקרת טווח דינמי) DRC / off (מופעלת או כבויה).
- [Prune]: הסרת כל התחנות הלא תקינות מרשימת התחנות.
- [System] (מערכת): שינוי הגדרות המערכת, לפרטים עיינו בסעיף העוסק במערכת ה-FM.

כדי לבחור את תחנת הרדיו הרצויה לחצו על הלחצן **TUNING** / ►► ועל הלחצן ►► ולאחר מכן לחצו על לחצן J / ►► כדי להשמיע את התחנה שנבחרה.

שמירה ידנית של תחנות רדיו ל-DAB

- המכשיר מאפשר לשמור עד 20 תחנות רדיו:
1. כונו את תחנת הרדיו שברצונכם לשמור.
 2. לחצו לחיצה ממושכת למשך 2 שניות על לחצן J / ►► על הצג יופיע הכיתוב Preset Store.
 3. בחרו את המיקום הרצוי הקבוע של התחנה (1 - 20) על ידי לחיצה על לחצן **TUNING** / ►► או ►►.
 4. לחצו על לחצן J / ►► כדי לאשר את הבחירה. על הצג יופיע הכיתוב **STORED**.
 5. כדי להקשיב לתחנה שנשמרה, לחצו על לחצני **TUNING** / ►► / ►► עד שתגיעו לתחנה הקבועה מראש הרצויה. אפשרות אחרת היא ללחוץ על לחצן J / ►► לבחור את התחנה הקבועה הרצויה בעזרת לחצני **TUNING** / ►► והשמעת התחנה הקבועה מראש על ידי לחיצה על לחצן J / ►►.

תצוגת מידע

כדי להציג מידע (אם התחנה משדרת מידע), לחצו מספר פעמים על לחצן **INFO**.

פתרון בעיות**אין חשמל****גורם הבעיה**

- מתאם המתח לא מחובר לאספקת החשמל או לא מחובר היטב.
- בדקו אם מתאם המתח מחובר היטב.

פתרון**אין צליל (לא נשמע שום צליל או שהצליל מעוות).****גורם הבעיה**

- כבלי האוזניות מחוברים היטב.
- עוצמת הקול מכוונת לרמה מינימלית.
- הסאונד כבוי.

DR-P355	DR-P350	דגם
מערכת רדיו דיגיטלי		
6 W	3 W	צריכת מתח
0.5 ואט	0.5 ואט	צריכת מתח בהמתנה
(RMS) 3W x 2	(RMS) 3W	הספק יציאה
87,5~108MHz		FM רצועות תדרים
174,928~239,200MHz		DAB רצועות תדרים
סביבת הפעלה		
-10~+ 35°C	-10~+ 35°C	טמפרטורה
5% ~ 90%	5% ~ 90%	לחות יחסית
מתאם חשמלי		
YNQX 09H065100 HL	YNQX 09H065050 HL	שם הדגם:
0.3A ,50/60Hz AC 100-240V ~ לכל היותר		כניסה:
DC 6,5V =1A	DC 6,5V =0,5A	יציאה:
Dongguan Yingna Electronic Technology Co., Ltd 4/F, No.4 Zhenrong Road, No.6 Industrial Zone, Caiwu, Wusha District, Changan Town, Dongguan City, Guangdong Province, P.R. China		היצרן:
Bluetooth		
V 4.2	-	גרסה
<20 dbm	-	הספק שידור מרבי
2402 MHz ~ 2480 MHz	-	רצועות תדרים

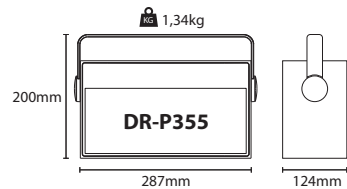
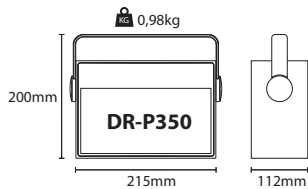



UMC Poland sp. z o.o.

Ostaszewo 57B, 87-148 Łysomice,
Poland

Made in China

SAU/MAN/0063

www.sharpconsumer.eu

SHARP