



NÁVOD NA OBSLUHU
NÁVOD K OBSLUZE



DAB270





Nelikvidujte tento výrobok na konci jeho životného cyklu spolu s bežným domovým odpadom.

Odovzdajte ho na zbernom dvore pre recykláciu elektrických a elektronických zariadení. Tento význam má symbol na výrobku, návodu na obsluhu alebo na balení.

Materiály je možné podľa ich označenia opätovne použiť. Opätovným použitím, recykláciou alebo inými spôsobmi využitia starých zariadení, významne prispievate k ochrane nášho životného prostredia.

Viac informácií o zberných dvoroch vám poskytne príslušný miestny úrad.

	VAROVANIE	
Nebezpečenstvo úrazu elektrickým prúdom		
Neotvárajte!		
<p><small>Upozornenie: Nesnímajte kryt (ani zadnú časť), aby ste znížili nebezpečenstvo úrazu elektrickým prúdom. Vo vnútri nie sú žiadne diely, ktoré by mohli používať opraviť sám. Opravy zverte kvalifikovaným servisným pracovníkom.</small></p>		



Tento symbol označuje prítomnosť nebezpečného napätia vo vnútri krytu, ktoré je dostatočne vysoké na to, aby predstavovalo nebezpečenstvo úrazu elektrickým prúdom.



Tento symbol označuje, že na zariadení sú k dispozícii pokyny na obsluhu a údržbu



Použitie batérie predstavujú nebezpečný odpad a NESMÚ byť likvidované spolu s domovým odpadom! Ako spotrebiteľia ste z právneho hľadiska povinní odovzdať všetky batérie na zaistenie ekologickej šetrnej recyklácie – bez ohľadu na to, či batérie obsahujú škodlivé látky alebo nie*.

Odovzdajte batérie bezplatne na miestnom verejnom zbernom dvore, alebo v predajniach, ktoré príslušný druh batérií predávajú.

Odovzdávajte len úplne vybité batérie

*Označenie Cd = kadmium, Hg = ortuť, Pb = olovo

- Používajte len batérie bez obsahu ortuti a kadmia.
- Použitie batérie sú nebezpečným odpadom a NESMÚ sa likvidovať spolu s domovým odpadom!!!
- Batérie uchovávajte mimo dosahu detí. Deti by mohli batérie prehltnúť.
- Ak bola batéria prehltnutá, ihneď kontaktujte lekára.
- Pravidelne kontrolujte batérie, aby nedošlo k úniku elektrolytu.
- Batérie nesmú byť vystavené nadmernému teplu, napríklad slnečnému žiareniu, ohňu a podobne.
- UPOZORNENIE: V prípade nesprávneho vlozenia batérie, hrozí nebezpečenstvo explózie.
- Pri výmene použite rovnaké alebo podobné batérie



Aby ste predišli možnému poškodeniu sluchu, nepočúvajte s vysokou hlasitosťou dlhší čas

- Zariadenie používajte len v suchom vnútornom prostredí.
- Chráňte zariadenie pred vlhkosťou.
- Toto zariadenie je určené pre mierne klimatické oblasti, nie je vhodné pre použitie v tropických klimatických pásmach.
- Na zariadenie by sa nemali umiestňovať žiadne predmety naplnené tekutinami, ako sú napríklad vázy.

Pokyny ohľadom bezpečnosti, ochrany životného prostredia a nastavenia

- Na odpojenie sa používa elektrická zástrčka, mala by preto zostať vždy prístupná.
- Zariadenie pripájajte len k správne namontovanej a uzemnenej elektrickej zásuvke. Skontrolujte, či napätie zodpovedá technickým údajom uvedeným na typovom štítku.
- Zaisťte, aby napájací kábel zostal v priebehu prevádzky suchý. Napájací kábel nepricviknite ani iným spôsobom nepoškodíte.
- Poškodený napájací kábel alebo zástrčku je potrebné nechať ihneď vymeniť v autorizovanom servisnom stredisku.
- V prípade búrky, zariadenie ihneď odpojte od elektrického napájania.
- Deti by mali zariadenie používať pod dohľadom rodičov.
- Zariadenie čistite len suchou tkaninou.
- NEPOUŽÍVAJTE ČISTIACE PROSTRIEDKY ani ABRAZÍVNE TKANINY!
- Zariadenie nevystavujte priamemu slnečnému žiareniu ani iným zdrojom tepla.
- Zariadenie umiestnite na miesto s dostatočným vetraním, aby nedochádzalo k prehrievaniu.
- Nezakrývajte vetracie otvory!
- Umiestnite zariadenie na bezpečné miesto bez vibrácií.
- Umiestnite zariadenie čo najďalej od počítačov a mikrovlnných rúr. V opačnom prípade by mohlo dochádzať k rušeniu príjmu rádiového signálu.
- Neotvárajte ani neopravujte kryt. Nie je to bezpečné a došlo by k porušeniu platnosti záruky. Opravy môže vykonávať len autorizované servisné/zákaznícke stredisko.
- Na zariadenie by sa nemali umiestňovať zdroje otvoreného ohňa, ako sú napríklad horiace sviečky.
- Ak je potrebné prepraviť zariadenie, uložte ho do jeho pôvodného obalu. Pre tento účel si odložte balenie.
- V prípade poruchy v dôsledku elektrostatického výboja, odpojte a opätovne pripojte napájací kábel.
- Ak nebudete používať zariadenie dlhší čas, odpojte ho od zdroja napájania odpojením zástrčky napájacieho kábla. Tým sa zabráni riziku vzniku požiaru.

UMIESTNENIE OVLÁDACÍCH PRVKOV

- 1 Tlačidlo SCAN
- 2 Tlačidlo MENU / INFO
- 3 Tlačidlo PRESET
- 4 Tlačidlo PREVIOUS ◀
- 5 Tlačidlo NEXT ▶
- 6 Tlačidlo SELECT
- 7 Tlačidlo VOLUME -
- 8 Tlačidlo VOLUME +
- 9 Tlačidlo POWER / MODE
- 10 Rukoväť
- 11 Displej
- 12 Tlačidlo PRESET BUTTON 1-10
- 13 Reproduktor
- 14 Konektor na pripojenie slúchadiel
- 15 Anténa
- 16 Konektor na pripojenie sieťového kábla
- 17 Priestor pre batérie

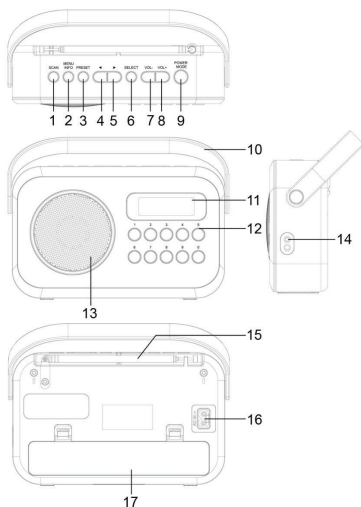

INŠTALÁCIA

OBSAH BALENIA

- Zariadenie
- Návod na obsluhu
- Sieťový kábel

NAPÁJANIE

- Skontrolujte, či sa napätie vo vašej sieti zhoduje s napätím uvedeným na typovom štítku zariadenia.
- Pripojte dodávaný sieťový kábel k správne nainštalovanej zásuvke a k zariadeniu.

POUŽÍVANIE S BATÉRIAMI

1. Otvorte kryt priestoru pre batérie v zadnej časti zariadenia.
2. Vložte 3 batérie typu LR14 (veľkosť „C“, UM-2) 1,5 V. Dbajte na správnu polaritu (je vyznačená v priestore na batérie)
3. Zatvorte kryt priestoru batérií.

Poznámka:

- Keď sú batérie takmer vybité, na displeji sa zobrazí „Battery low“. Batérie vymeňte včas.
- Ak je jednotka napájaná z batérií, nenastavujte hlasitosť na maximálnu hodnotu.
- Ak je zariadenie napájané z batérií a je v pohotovostnom režime, batérie sa vybijú. Aby ste sa vyhlí vybitiu batérií, odporúčame vám vybrať batérie alebo pripojiť zariadenie k elektrickej sieti.

ZÁKLADNÉ FUNKCIE

ZAPNUTIE / VYPNUTIE ZARIADENIA

Stlačením tlačidla „**POWER / MODE**“ (9) zapnete zariadenie.

Keď je zariadenie zapnuté stlačením a podržaním tlačidla „**POWER / MODE**“ (9) prepnete zariadenie do pohotovostného režimu.

V pohotovostnom režime, stlačením a podržaním tlačidla „**POWER / MODE**“ (9) zariadenie vypnete (táto možnosť je dostupná len pri napájaní batériami!).

VÝBER REŽIMOV

V režime prehrávania môžete opakovaným stláčaním tlačidla „**POWER / MODE**“ (9) prepínať medzi režimami.

NASTAVENIE HLASITOSTI

Pomocou tlačidla „**VOLUME -**“ (7) alebo „**VOLUME +**“ (8) nastavte hlasitosť.

DAB

Teleskopickú anténu úplne vysuňte.

1. Po zapnutí zariadenia vyberte tlačidlom „**POWER / MODE**“ (9) režim DAB.
2. Pri prvom zapnutí zariadenie spustí automatické vyhľadávanie všetkých dostupných staníc.
3. Počas vyhľadávania sa na displeji zobrazí „Scanning“ spolu s indikátorom priebehu vyhľadávania a počtom vyhľadaných staníc.
4. Po ukončení vyhľadávania zariadenie spustí prehrávanie prvej nájdenej stanice.
5. Medzi vyhľadanými stanicami vyberte tlačidlom „◀“ (4) alebo „▶“ (5) stanicu, ktorú chcete prehrávať a potvrdíte stlačením tlačidla „**SELECT**“ (6).

Poznámka:

- Ak je príjem DAB + nie je k dispozícii, zmeňte polohu zariadenia alebo nastavte anténu. Stlačením tlačidla „**SCAN**“ (1) spustíte nové vyhľadávanie.
- Ak je príjem DAB nekvalitný, vyskytnú sa výpadky signálu alebo bude zvuk stlmený. Zmeňte polohu, aby ste zlepšili príjem.

ULOŽENIE STANICE DO PAMÄTE

1. Vyberte požadovanú rozhlasovú stanicu.
2. Stlačte a podržte tlačidlo „**PRESET**“, pokiaľ sa na displeji nezobrazí „Preset Store“.
3. Pomocou tlačidla „◀“ (4) alebo „▶“ (5) vyberte požadované číslo predvoľby a potvrdíte stlačením tlačidla „**SELECT**“ (6).
4. Opakovaním krokov 1 - 3 uložte ďalšie rozhlasové stanice.

Požadovanú rozhlasovú stanicu môžete uložiť aj na priame predvoľby „1 - 0“ (12). Vyberte požadovanú rozhlasovú stanicu a podržte stlačené príslušné tlačidlo, pokiaľ sa na displeji nezobrazí „Preset # stored“.

VÝBER STANICE ULOŽENEJ V PAMÄTI

1. Ak chcete vybrať uloženú stanicu, stlačte „PRESET“ (3). Na displeji sa zobrazí „Preset Recall“.
2. Tlačidlom „◀“ (4) alebo „▶“ (5) vyberte číslo požadovanej stanice a potvrdte stlačením tlačidla „SELECT“ (6).
3. Ak vyberiete číslo predvoľby, pod ktorým nie je uložená žiadna stanica, zobrazí sa „Empty“.

Ak chcete vybrať stanicu uloženú pod priamou voľbou, stlačte na zariadení príslušné tlačidlo stanice.

INFORMÁCIE DAB

Opakovaným stláčaním tlačidla „MENU / INFO“ (2) prechádzajte nasledujúcimi informáciami: DLS, sila signálu, žáner, súbor, kanál / frekvencia, chyba signálu, bitová rýchlosť, čas, dátum.

PONUKA DAB

Zariadenie musí byť v režime DAB. Stlačením a podržaním tlačidla „MENU / INFO“ (2) otvorte ponuku DAB. Tlačidlom „◀“ (4) alebo „▶“ (5) zvolte jedno z nasledujúcich nastavení a potvrdte stlačením tlačidla „SELECT“ (6):

a) Full scan (Vyhľadávanie):

Spustí vyhľadávanie staníc. Vo frekvenčnom pásme DAB sa vyhľadajú všetky dostupné stanice.

b) Manual tune (Manuálne ladenie):

Ak chcete manuálne vyhľadať stanicu, potrebujete poznať jej frekvenciu. Nájdete ju na internetovej stránke stanice. Naladíte frekvenciu a potvrdíte tlačidlom „SELECT“ (6).

c) DRC (Digital Range Control):

Skratka pre Digital Range Control (dynamický rozsah). DRC popisuje pomer medzi najtichším a najhlasnejším zvukom. Ak je dynamický rozsah veľmi vysoký, sú tu veľmi jemné aj veľmi hlasité zvuky.

Za určitých okolností to môže predstavovať problém s prehrávaním. Predpokladajme, že počúvate rozhlasovú stanicu v pomerne hlasnom prostredí. Zvýšením hlasitosti môžu byť tichšie sekcie prehrávané hlasnejšie.

Má však nevýhodu, hlasité časti sa stanú nepríjemne hlasnými. V takomto prípade môžete znížiť dynamický rozsah. Vyberte si z nasledujúcich možností:

DRC off: Dynamický rozsah nie je znížený.

DRC high: Dynamický rozsah je výrazne znížený.

DRC low: Dynamický rozsah je mierne znížený.

d) Prune (Vymazanie):

Môže sa stať, že po vyhľadaní stanice alebo zmene miesta už nebudete môcť prijímať niektoré stanice. Pomocou tejto funkcie môžete tieto stanice vymazať zo zoznamu. Vyberte „YES“ a potvrdte tlačidlom „SELECT“ (6).

e) System (Systém):

Pozrite si časť „SYSTÉMOVÉ NASTAVENIA“.

FM

Teleskopickú anténu úplne vysuňte. Zmeňte polohu zariadenia, aby ste zlepšili príjem. Po zapnutí zvolte tlačidlom „**POWER / MODE**“ (9) režim FM.

AUTOMATICKÉ VYHĽADÁVANIE

Automatické vyhľadávanie staníc smerom dopredu spustíte stlačením tlačidla „**SCAN**“ (1). Stlačením a podržaním tlačidla „**SCAN**“ (1) spustíte vyhľadávanie dozadu.

Poznámka: Vyhľadávanie sa automaticky zastaví po vyhľadani stanice.

MANUÁLNE VYHĽADÁVANIE

Krátkym stláčaním tlačidla „◀“ (4) alebo „▶“ (5) meníte frekvenciu po 50 kHz krokoch. Ak jedno z tlačidiel podržíte stlačené, ladenie sa zrýchli.

ULOŽENIE STANICE DO PAMÄTE

Postupujte rovnako ako v režime DAB.

VÝBER STANICE ULOŽENEJ V PAMÄTI

Postupujte rovnako ako v režime DAB.

INFORMÁCIE FM

Opakovaním stláčaním „**MENU / INFO**“ (2) prechádzajte nasledujúcimi informáciami: Text, PTY, frekvencia, čas, dátum.

PONUKA FM

Zariadenie musí byť v režime FM. Ponuku FM otvoríte stlačením a podržaním tlačidla „**MENU / INFO**“ (2). Tlačidlo „◀“ (4) alebo „▶“ (5) zvolte jedno z nasledujúcich nastavení a stlačte „**SELECT**“ (6):

a) Nastavenie vyhľadávania:

Vyberte požadovanú možnosť automatického vyhľadávania staníc.

- Všetky stanice: Vyhľadanie všetkých staníc, ktoré je možné prijímať. V takom prípade sa vyhľadávanie staníc zastaví aj pri stanici so slabým signálom.
- Len stanice s dobrým signálom: Vyhľadávajú sa len stanice s dobrým a čistým signálom.

b) Systém:

Pozrite si časť „**SYSTÉMOVÉ NASTAVENIA**“.

BUDÍK

DÔLEŽITÉ! Funkcia budíka nepracuje, keď je zariadenie vypnuté pri prevádzke s batériami.

NASTAVENIE BUDÍKA

1. Keď je zariadenie zapnuté, stlačte a podržte tlačidlo „**MENU / INFO**“ (2) 3 sekundy.
2. Tlačidlom „◀“ (4) alebo „▶“ (5) vyberte „System“ a potvrdte stlačením tlačidla „**SELECT**“ (6).
3. Tlačidlom „◀“ (4) alebo „▶“ (5) vyberte „Alarm“ a stlačte tlačidlo „**SELECT**“ (6).
4. Tlačidlom „◀“ (4) alebo „▶“ (5) vyberte „Alarm 1 Setup“ alebo „Alarm 2 Setup“ potvrdte tlačidlom „**SELECT**“ (6).
5. Tlačidlom „◀“ (4) alebo „▶“ (5) vyberte nastavenie a potvrdte stlačením „**SELECT**“ (6):
 - a) „Alarm on“ (budík zapnutý) alebo „Alarm off“ (budík vypnutý).

- b) „Hour“ (hodina) a „Minute“ (minúta) času budenia.
- c) Čas trvania: 15, 30, 45, 60 or 90 minút.
- d) Zvuk pri aktivovaní budíka: DAB, FM alebo bzučiak.
Poznámka: Ak je vybrané „DAB“ alebo „FM“, môžete nastaviť naposledy počúvanú rozhlasovú stanicu alebo vybrať číslo predvoľby stanice.
- e) Frekvencia budenia: Denne, raz, víkend alebo pracovné dni.
Poznámka: ak vyberiete možnosť „Once“ (raz), nastavte dátum budenia.
- f) Nastavte hlasitosť pri aktivovaní budíka.

Poznámka: Ak je alarm aktivovaný, na displeji sa zobrazí ikona alarmu.

ODLOŽENIE BUDENIA

Keď sa aktivuje budík, stlačením tlačidla „SELECT“ (6) odložíte budenie. Budík sa aktivuje opäť o 9 minút.

Deaktivujte zvukového signálu budíka

Keď sa aktivuje budík, stlačením ľubovoľného tlačidla (okrem „SELECT“) zvuk budíka vypnete.

ČASOVAČ VYPNUTIA

1. Keď je zariadenie zapnuté stlačte a podržte tlačidlo „MENU / INFO“ (2) na 3 sekundy.
2. Tlačidlom „◀“ (4) alebo „▶“ (5) vyberte „System“ potvrďte stlačením tlačidla „SELECT“ (6).
3. Tlačidlom „◀“ (4) alebo „▶“ (5) vyberte „Sleep“ a stlačte tlačidlo „SELECT“ (6).
4. Tlačidlom „◀“ (4) alebo „▶“ (5) vyberte „Off“ alebo čas do vypnutia zariadenia: 15, 30, 45, 60 alebo 90 minút, a potvrďte stlačením tlačidla „SELECT“ (6).

Poznámka: Keď je časovač vypnutia aktivovaný zariadenie vypnete tlačidlom „POWER“ (9).

SLÚCHADLÁ

Ak chcete počúvať hudbu v súkromí, použite slúchadlá s 3,5 mm stereofónnym konektorom a pripojte ich ku konektoru slúchadiel na pravej strane zariadenia. Reproduktry sa stlmia.

SYSTEMOVÉ NASTAVENIA.

1. Keď je zariadenie zapnuté, na 3 sekundy stlačte a podržte tlačidlo „MENU / INFO“ (2).
2. Tlačidlom „◀“ (4) alebo „▶“ (5) vyberte „System“ a potvrďte stlačením „SELECT“ (6).
3. Tlačidlom „◀“ (4) alebo „▶“ (5) vyberte jedno z nasledujúcich nastavení a potvrďte stlačením tlačidla „SELECT“ (6):

a) Sleep (Časovač vypnutia)

Postupujte podľa kapitoly „ČASOVAČ VYPNUTIA“.

b) Alarm (Budík)

Postupujte podľa kapitoly „BUDÍK“.

c) Time (Čas)

Upravenie nasledujúcich nastavení času:

- „Set Time / Date“: Manuálne nastavenie času a dátumu.
- „Auto update“: Nastavenie času aktualizácie z „Any“ (DAB alebo FM), DAB, FM, bez aktualizácie.

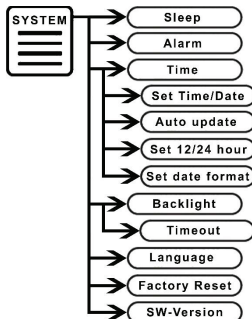

- „Set 12/24 hour“: Nastavenie formátu času.
 - „Set date format“: Nastavenie formátu dátumu.
- d) Backlight (Podsvietenie)**
- „Timeout“: Nastavenie času do stlmenia displeja.
- d) Language (Jazyk)**
- Výber jazyka ponuky: nemčina, angličtina, francúzština, taliančina, holandčina.
- f) Factory Reset (Obnovenie výrobných nastavení)**
- Resetovanie zariadenia na nastavenia z výroby
 Tlačidlom „◀“ (4) alebo „▶“ (5) vyberte „YES“ a potvrdíte stlačením tlačidla „SELECT“ (6).
- Poznámka:** Všetky nastavenia a rozhlasové stanice budú vymazané.
- g) SW Version (Verzia softvéru)**
- Zobrazenie aktuálne nainštalovanej verzie softvéru.

TECHNICKÉ ÚDAJE

Napájanie	: AC 230 V ~ 50 Hz
Napájanie z batérií	: DC 4,5V (3 x 1,5 V R14 / UM-2 / C“)
Rozsah DAB	: 174,928 – 239,200 MHz
Rozsah FM	: 87,5 MHz – 108,0 MHz
Výstupný výkon	: 1 x 1,2 W RMS

DOVOZCA A DISTRIBÚTOR

SK Store, s.r.o.
 Priemyselná 5/C
 91701 Trnava
www.skstreshop.sk
 E-mail: obchod@skstore.sk



Týmto spoločnosť vyhlasuje, že toto zariadenie je v zhode zo základnými požiadavkami a ďalšími príslušnými ustanoveniami smernice 2014/53/EÚ.

Kópiu vyhlásenia o zhode je možné získať na vyššie uvedenej adrese.

Informácie o likvidácii opotrebovaného elektrického zariadenia (súkromné domácnosti)



Tento symbol na produktoch a/alebo na priložených dokumentoch znamená, že sa pri likvidácii nesmú elektrické a elektronické zariadenia miešať so všeobecným domácim odpadom.

V záujme správneho obhospodarovania, obnovy a recyklácie odveďte, prosím, tieto produkty na určené zberné miesta, kde budú prijaté bez poplatku. V niektorých krajinách je možné tieto produkty vrátiť priamo miestnemu maloobchodu v prípade, ak si objednáte podobný nový výrobok.

Správna likvidácia týchto produktov pomôže ušetriť hodnotné zdroje a zabrániť možným negatívnym vplyvom na ľudské zdravie a prostredie, ktoré môžu inak vzniknúť v dôsledku nesprávneho zaobchádzania s odpadom. Bližšie informácie o najbližšom zbernom mieste získate na miestnom úrade.

V prípade nesprávnej likvidácie odpadu môžu byť uplatnené pokuty v súlade s platnou legislatívou.

Pre právnické osoby v Európskej únii

Ak potrebujete zlikvidovať opotrebované elektrické a elektronické zariadenia, bližšie informácie získate od svojho miestneho predajcu alebo dodávateľa.

Informácie o likvidácii v krajinách mimo Európskej únie

Tento symbol je platný len v Európskej únii.

Ak si želáte zlikvidovať toto zariadenie, obráťte sa na miestny úrad alebo predajcu a poinformujte sa o správnom spôsobe likvidácie tohto typu odpadu.



Nelikvidujte tento výrobek na konci jeho životního cyklu spolu s běžným domovním odpadem.





Odevzdejte ho na sběrném dvoře pro recyklaci elektrických a elektronických zařízení. Tento

význam má symbol na výrobku, návodu k obsluze nebo na obalu.

Materiály lze podle jejich označení znovu použít.

Opětovným použitím, recyklací nebo jinými způsoby využití starých zařízení, významně přispíváte k ochraně našeho životního prostředí.

Více informací o sběrných dvorech vám poskytne příslušný místní úřad.

	VAROVÁNÍ	
Nebezpečí úrazu elektrickým proudem Neotvírejte!		
Upozornění: Nesnímejte kryt (ani zadní část), abyste snížili nebezpečí úrazu elektrickým proudem. Uvnitř nejsou žádné díly, které by mohl uživatel opravít sám. Opravy svěžte kvalifikovaným servisním pracovníkem.		



Tento symbol označuje přítomnost nebezpečného napětí uvnitř krytu, které je dostatečně vysoké na to, aby představovalo nebezpečí úrazu elektrickým proudem.



Tento symbol označuje, že na zařízeních jsou k dispozici pokyny pro obsluhu a údržbu



Použité baterie představují nebezpečný odpad a NESMÍ být likvidovány spolu s domovním odpadem! Jako spotřebitelé jste z právního hlediska povinni odevzdat všechny baterie na zajištění ekologicky šetrné recyklace – bez ohledu na to, zda baterie obsahují škodlivé látky či nikoliv*.

Odevzdejte baterie bezplatně v místním veřejném sběrném dvoře nebo v prodejnách, které příslušný druh baterií prodávají.

Odevzdávejte pouze zcela vybité baterie

*Označení Cd = kadmium, Hg = rtuť, Pb = olovo

- Používejte jen baterie bez obsahu rtuti a kadmia.
- Použité baterie jsou nebezpečným odpadem a NESMÍ se likvidovat spolu s domovním odpadem!!!
- Baterie uchovávejte mimo dosah dětí. Děti by mohly baterie spolknout.
- Jestliže byla baterie spolknuta, ihned kontaktujte lékaře.
- Pravidelně kontrolujte baterie, aby nedošlo k úniku elektrolytu.
- Baterie nesmějí být vystaveny nadměrnému teplu, například slunečnímu záření, ohni a podobně.
- UPOZORNĚNÍ: V případě nesprávného vložení baterie, hrozí nebezpečí exploze.
- Při výměně použijte stejné nebo podobné baterie.



Abyste předešli možnému poškození sluchu, neposlouchejte s vysokou hlasitostí delší dobu

- Zařízení používejte pouze v suchém vnitřním prostředí.
- Chraňte zařízení před vlhkostí.
- Toto zařízení je určeno pro mírné klimatické oblasti, není vhodné pro použití v tropických klimatických pásmech.
- Na zařízení by se neměly umísťovat žádné předměty naplněné tekutinami, jako jsou například vázy.

Pokyny ohledně bezpečnosti, ochrany životního prostředí a nastavení

- Na odpojení se používá elektrická zástrčka, měla by proto zůstat vždy přístupná.
- Zařízení připojujte pouze k řádně namontované a uzemněné elektrické zásuvce. Zkontrolujte, zda napětí odpovídá technickým údajům uvedeným na typovém štítku.
- Zjistěte, aby napájecí kabel zůstal v průběhu provozu suchý. Napájecí kabel nepřivazujte ani jiným způsobem nepoškodíte.
- Poškozený napájecí kabel nebo zástrčku je třeba nechat ihned vyměnit v autorizovaném servisním středisku.
- V případě bouřky, zařízení ihned odpojte od elektrického napájení.
- Děti by měly zařízení používat pod dohledem rodičů.
- Zařízení čistěte pouze suchou tkaninou.
- NEPOUŽÍVEJTE ČISTIČÍ PROSTŘEDKY ani ABRAZIVNÍ TKANINY!
- Zařízení nevystavujte přímému slunečnímu záření ani jiným zdrojům tepla.
- Zařízení umístěte na místo s dostatečným větráním, aby nedocházelo k přehřívání.
- Nezakrývejte větrací otvory!
- Umístěte zařízení na bezpečné místo bez vibrací.
- Umístěte zařízení vždy co nejdále od počítačů a mikrovlákných trub. V opačném případě by mohlo docházet k rušení příjmu rádiového signálu.
- Neotvírejte ani neopravujte kryt. Není to bezpečné a došlo by k porušení platnosti záruky. Opravy může provádět pouze autorizované servisní/zákaznické středisko.
- Na zařízení by se neměly umísťovat zdroje otevřeného ohně, jako jsou například hořící svíčky.
- Pokud je třeba přepravit zařízení, uložte ho do jeho původního obalu. Pro tento účel si uschovejte balení.
- V případě poruchy v důsledku elektrostatického výboje, odpojte a znovu připojte napájecí kabel.
- Pokud nebudete používat zařízení delší dobu, odpojte jej od zdroje napájení odpojením zástrčky napájecího kabelu. Tím se zabrání riziku vzniku požáru.

UMÍSTĚNÍ OVLÁDACÍCH PRVKŮ

- 1 Tlačítko SCAN
- 2 Tlačítko MENU / INFO
- 3 Tlačítko PRESET
- 4 Tlačítko PREVIOUS ◀
- 5 Tlačítko NEXT ▶
- 6 Tlačítko SELECT
- 7 Tlačítko VOLUME -
- 8 Tlačítko VOLUME +
- 9 Tlačítko POWER / MODE
- 10 Rukojeť
- 11 Displej
- 12 Tlačítko PRESET BUTTON 1-10
- 13 Reproduktor
- 14 Konektor pro připojení sluchátek
- 15 Anténa
- 16 Konektor k připojení síťového kabelu
- 17 Prostor pro baterie

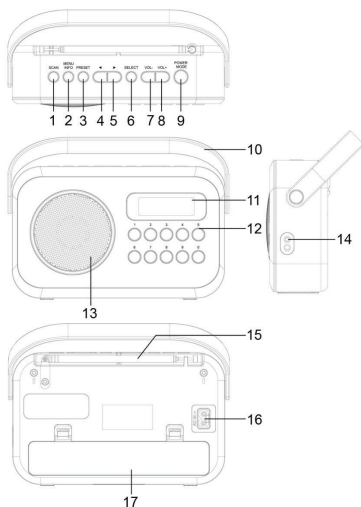

INSTALACE

OBSAH BALENÍ

- Zařízení
- Návod na obsluhu
- Síťový kabel

NAPÁJENÍ

- Zkontrolujte, zda se napětí ve vaší síti shoduje s napětím uvedeným na typovém štítku zařízení.
- Připojte dodávaný síťový kabel k správně nainstalované zásuvce a k zařízení.

POUŽÍVÁNÍ S BATÉRIEMI

1. Otevřete kryt prostoru pro baterie v zadní části zařízení.
2. Vložte 3 baterie typu LR14 (velikost „C“, UM-2) 1,5 V. Dbejte na správnou polaritu (je vyznačena v prostoru na baterie)
3. Zavřete kryt prostoru baterií.

Poznámka:

- Když jsou baterie téměř vybité, na displeji se zobrazí „Battery low“. Baterie vyměňte včas.
- Pokud je jednotka napájena z baterií, nenastavujte hlasitost na maximální hodnotu.
- Pokud je zařízení napájeno z baterií a je v pohotovostním režimu, baterie se vybijí. Abyste se vyhnuli vybití baterií, doporučujeme vám vyjmout baterie nebo připojit zařízení k elektrické síti.

ZÁKLADNÍ FUNKCE

ZAPNUTÍ / VYPNUTÍ ZAŘÍZENÍ

Stisknutím tlačítka „**POWER / MODE**“ (9) zapnete zařízení.

Když je zařízení zapnuté stisknutím a podržením tlačítka „**POWER / MODE**“ (9) přepnete zařízení do pohotovostního režimu.

V pohotovostním režimu, stisknutím a podržením tlačítka „**POWER / MODE**“ (9) zařízení vypnete (tato možnost je dostupná pouze při napájení bateriemi!).

VÝBĚR REŽIMŮ

V režimu přehrávání můžete opakovaným stisknutím tlačítka „**POWER / MODE**“ (9) přepínat mezi režimy.

NASTAVENÍ HLASITOSTI

Pomocí tlačítka „**VOLUME -**“ (7) nebo „**VOLUME +**“ (8) nastavte hlasitost.

DAB

Teleskopickou anténu zcela vysuňte.

1. Po zapnutí zařízení vyberte tlačítkem „**POWER / MODE**“ (9) režim DAB.
2. Při prvním zapnutí zařízení spustí automatické vyhledávání všech dostupných stanic.
3. Během hledání se na displeji zobrazí „Scanning“ spolu s indikátorem průběhu vyhledávání a počtem vyhledaných stanic.
4. Po ukončení vyhledávání zařízení spustí přehrávání první nalezené stanice.
5. Mezi vyhledanými stanicemi vyberte tlačítkem „◀“ (4) nebo „▶“ (5) stanici, kterou chcete přehrávat a potvrďte stisknutím tlačítka „**SELECT**“ (6).

Poznámka:

- Pokud je příjem DAB + není k dispozici, změňte polohu zařízení nebo nastavte anténu. Stisknutím tlačítka „**SCAN**“ (1) spustíte nové vyhledávání.
- Pokud je příjem DAB nekvalitní, vyskytnou se výpadky signálu nebo bude zvuk ztlumen. Změňte polohu, abyste zlepšili příjem.

ULOŽENÍ STANICE DO PAMĚTI

1. Vyberte požadovanou rozhlasovou stanici.
2. Stiskněte a podržte tlačítko „**PRESET**“, dokud se na displeji nezobrazí „Preset Store“.
3. Pomocí tlačítka „◀“ (4) nebo „▶“ (5) vyberte požadované číslo předvolby a potvrďte stisknutím tlačítka „**SELECT**“ (6).
4. Opakováním kroků 1 - 3 uložte další rozhlasové stanice.

Požadovanou rozhlasovou stanici lze uložit i na přímé předvolby „1 - 0“ (12). Vyberte požadovanou rozhlasovou stanici a podržte stisknuté příslušné tlačítko, dokud se na displeji nezobrazí „Preset # stored“.

VÝBĚR STANICE ULOŽENÉ V PAMĚTI

1. Chcete-li vybrat uloženou stanici, stiskněte „**PRESET**“ (3). Na displeji se zobrazí „Preset Recall“.
2. Tlačítkem „◀“ (4) nebo „▶“ (5) vyberte číslo požadované stanice a potvrďte stisknutím tlačítka „**SELECT**“ (6).
3. Pokud vyberete číslo předvolby, pod kterým není uložena žádná stanice, zobrazí „Empty“.

Chcete-li vybrat stanici uloženou pod přímou volbou, stiskněte na zařízení příslušné tlačítko stanice.

INFORMACE DAB

Opakovaným stisknutím tlačítka „**MENU / INFO**“ (2) procházejte následujícími informacemi: DLS, síla signálu, žánr, soubor, kanál / frekvence, chyba signálu, bitová rychlost, čas, datum.

NABÍDKA DAB

Zařízení musí být v režimu DAB. Stisknutím a podržením tlačítka „**MENU / INFO**“ (2) otevřete nabídku DAB. Tlačítkem „◀“ (4) nebo „▶“ (5) zvolte jedno z následujících nastavení a potvrďte stisknutím tlačítka „**SELECT**“ (6):

a) Full scan (Vyhledávání):

Spustí vyhledávání stanic. Ve frekvenčním pásmu DAB se vyhledají všechny dostupné stanice.

b) Manual tune (Manuální ladění):

Chcete-li ručně vyhledat stanici, potřebujete znát její frekvenci. Najdete ji na internetové stránce stanice. Naladíte frekvenci a potvrďte tlačítkem „**SELECT**“ (6).

c) DRC (Digital Range Control):

Zkratka pro Digital Range Control (dynamický rozsah). DRC popisuje poměr mezi nejtisším a nejhlasitějším zvukem. Pokud je dynamický rozsah velmi vysoký, jsou zde velmi jemné i velmi hlasité zvuky.

Za určitých okolností to může představovat problém s přehráváním. Předpokládejme, že posloucháte rozhlasovou stanici v poměrně hlasitém prostředí. Zvýšením hlasitosti mohou být tišší sekce přehrávány hlasitěji.

Má však nevýhodu, hlasité části se stanou nepříjemně hlasitými. V takovém případě můžete snížit dynamický rozsah. Vyberte si z následujících možností:

DRC off: Dynamický rozsah není snížen.

DRC high: Dynamický rozsah je výrazně snížen. DRC low: Dynamický rozsah je mírně snížen.

d) Prune (Vymazání):

Může se stát, že po vyhledání stanice nebo změně místa už nebudete moci přijímat některé stanice. Pomocí této funkce můžete tyto stanice vymazat ze seznamu. Vyberte „**YES**“ a potvrďte tlačítkem „**SELECT**“ (6).

e) System (Systém):

Viz část „**SYSTÉMOVÁ NASTAVENÍ**“.

FM

Teleskopickou anténu zcela vysuňte. Změňte polohu zařízení, abyste zlepšili příjem. Po zapnutí zvolte tlačítkem „**POWER / MODE**“ (9) režim FM.

AUTOMATICKÉ VYHLEDÁVÁNÍ

Automatické vyhledávání stanic směrem dopředu spustíte stisknutím tlačítka „**SCAN**“ (1).

Stisknutím a podržením tlačítka „**SCAN**“ (1) spustíte vyhledávání dozadu.

Poznámka: Vyhledávání se automaticky zastaví po vyhledání stanice.

MANUÁLNÍ VYHLEDÁVÁNÍ

Krátkým stisknutím tlačítka „◀“ (4) nebo „▶“ (5) měníte frekvenci po 50 kHz krocích. Pokud jedno z tlačítek podržíte, ladění se zrychlí.

ULOŽENÍ STANICE DO PAMĚTI

Postupujte stejně jako v režimu DAB.

VÝBĚR STANICE ULOŽENÉ V PAMĚTI

Postupujte stejně jako v režimu DAB.

INFORMACE FM

Opakovaným stisknutím „**MENU / INFO**“ (2) procházejte následujícími informacemi: Text, PTY, frekvence, čas, datum.

NABÍDKA FM

Zařízení musí být v režimu FM. Nabídku FM otevřete stisknutím a přidržením tlačítka „**MENU / INFO**“ (2). Tlačítko „◀“ (4) nebo „▶“ (5) zvolte jedno z následujících nastavení a stiskněte „**SELECT**“ (6):

a) Nastavení vyhledávání:

Vyberte požadovanou možnost automatického vyhledávání stanic.

- Všechny stanice: Vyhledání všech stanic, které lze přijímat. V takovém případě se vyhledávání stanic zastaví i u stanice se slabým signálem.
- Pouze stanice s dobrým signálem: Vyhledávají se jen stanice s dobrým a čistým signálem.

b) Systém:

Viz část „**SYSTÉMOVÁ NASTAVENÍ**“.

BUDÍK

DŮLEŽITÉ! Funkce budíku nepracuje, když je zařízení vypnuto při provozu s bateriemi.

NASTAVENÍ BUDÍKU

1. Když je zařízení zapnuté, stiskněte a podržte tlačítko „**MENU / INFO**“ (2) 3 sekundy.
2. Tlačítkem „◀“ (4) nebo „▶“ (5) vyberte „System“ a potvrďte stisknutím tlačítka „**SELECT**“ (6).
3. Tlačítkem „◀“ (4) nebo „▶“ (5) vyberte „Alarm“ a stiskněte tlačítko „**SELECT**“ (6).
4. Tlačítkem „◀“ (4) nebo „▶“ (5) vyberte „Alarm 1 Setup“ nebo „Alarm 2 Setup“ potvrďte tlačítkem „**SELECT**“ (6).
5. Tlačítkem „◀“ (4) nebo „▶“ (5) vyberte nastavení a potvrďte stisknutím „**SELECT**“ (6):
 - a) „Alarm on“ (budík zapnutý) nebo „Alarm off“ (budík vypnutý).

- b) „Hour“ (hodina) a „Minute“ (minuta) času buzení.
- c) Čas trvání: 15, 30, 45, 60 nebo 90 minut.
- d) Zvuk při aktivování budíku: DAB, FM nebo bzučák.
Poznámka: Pokud je vybráno „DAB“ nebo „FM“, můžete nastavit naposledy poslouchanou rozhlasovou stanici nebo vybrat číslo předvolby stanice.
- e) Frekvence buzení: Denně, jednou, víkend nebo pracovní dny.
Poznámka: pokud vyberete možnost „Once“ (raz), nastavte datum buzení.
- f) Nastavte hlasitost při aktivování budíku.

Poznámka: Pokud je alarm aktivován, na displeji se zobrazí ikona alarmu.

ODLOŽENÍ BUZENÍ

Když se aktivuje budík, stisknutím tlačítka „**SELECT**“ (6) odložíte buzení. Budík se aktivuje opět za 9 minut.

Deaktivace zvukového signálu budíka

Když se aktivuje budík, stisknutím libovolného tlačítka (kromě „**SELECT**“) zvuk budíku vypnete.

ČASOVAČ VYPNUTÍ

1. Když je zařízení zapnuté podržte stisknuté tlačítko „**MENU / INFO**“ (2) na 3 sekundy.
2. Tlačítkem „◀“ (4) nebo „▶“ (5) vyberte „System“ potvrďte stisknutím tlačítka „**SELECT**“ (6).
3. Tlačítkem „◀“ (4) nebo „▶“ (5) vyberte „Sleep“ a stiskněte tlačítko „**SELECT**“ (6).
4. Tlačítkem „◀“ (4) nebo „▶“ (5) vyberte „Off“ nebo čas do vypnutí zařízení: 15, 30, 45, 60 nebo 90 minut, a potvrďte stisknutím tlačítka „**SELECT**“ (6).

Poznámka: Když je časovač vypnutí aktivován, zařízení vypnete tlačítkem „**POWER**“ (9).

SLUCHÁTKA

Pokud chcete poslouchat hudbu v soukromí, použijte sluchátka s 3,5mm stereofonním konektorem a připojte je ke konektoru sluchátek na pravé straně zařízení. Reproduktoři se ztlumí.

SYSTEMOVÉ NASTAVENIA.

1. Když je zařízení zapnuté, na 3 sekundy stiskněte a podržte tlačítko „**MENU / INFO**“ (2).
2. Tlačítkem „◀“ (4) alebo „▶“ (5) vyberte „System“ a potvrďte stisknutím „**SELECT**“ (6).
3. Tlačítkem „◀“ (4) nebo „▶“ (5) vyberte jedno z následujících nastavení a potvrďte stisknutím tlačítka „**SELECT**“ (6):

a) Sleep (Časovač vypnutí)

Postupujte podle kapitoly „ČASOVAČ VYPNUTÍ“.

b) Alarm (Budík)

Postupujte podle kapitoly „BUDÍK“.

c) Time (Čas)

Úprava následujících nastavení času:

- „Set Time / Date“: Manuální nastavení času a data.
- „Auto update“: Nastavení času aktualizace z „Any“ (DAB nebo FM), DAB, FM, bez aktualizace.

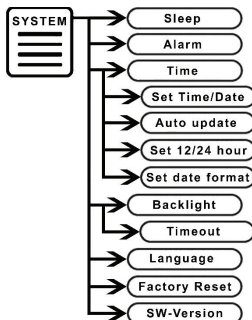

- „Set 12/24 hour“: Nastavení formátu času.
 - „Set date format“: Nastavení formátu data.
- d) Backlight (Podsvisčení)**
- „Timeout“: Nastavení času do ztlumení displeje.
- e) Language (Jazyk)**
- Výběr jazyka nabídky: němčina, angličtina, francouzština, italština, holandština.
- f) Factory Reset (Obnovení výrobních nastavení)**
- Resetování přístroje na nastavení z výroby.
Tlačítkem „◀“ (4) nebo „▶“ (5) vyberte „YES“ a potvrďte stisknutím tlačítka „SELECT“ (6).
Poznámka: Všechna nastavení a rozhlasové stanice budou vymazány.
- g) SW Version (Verze softwaru)**
- Zobrazení aktuální nainstalované verze softwaru.

TECHNICKÉ ÚDAJE

Napájení	: AC 230 V ~ 50 Hz
Napájení z baterií	: DC 4,5V (3 x 1,5 V R14 / UM-2 / C“)
Rozsah DAB	: 174,928 – 239,200 MHz
Rozsah FM	: 87,5 MHz – 108,0 MHz
Výstupní výkon	: 1 x 1,2 W RMS

DOVOZCE A DISTRIBUTOR

SK Store, s.r.o.
 Priemyselná 5/C
 91701 Trnava
www.skstoshop.sk
 E-mail: obchod@skstore.sk



Tímto společnost prohlašuje, že toto zařízení je ve shodě se základními požadavky a dalšími příslušnými ustanoveními směrnice 2014/53/EU.

Kopii prohlášení o shodě je možné získat na výše uvedené adrese.

Informace pro uživatele k likvidaci elektrických a elektronických zařízení (domácnosti)



Tento symbol na produktech anebo v průvodních dokumentech znamená, že použité elektrické a elektronické výrobky nesmí být přidány do běžného komunálního odpadu.

Ke správné likvidaci, obnově a recyklaci doručte tyto výrobky na určená sběrná místa, kde budou přijata zdarma. Alternativně v některých zemích můžete vrátit své výrobky místnímu prodejci při koupi ekvivalentního nového produktu.

Správnou likvidací tohoto produktu pomůžete zachovat cenné přírodní zdroje a napomáháte prevenci potenciálních negativních dopadů na životní prostředí a lidské zdraví, což by mohly být důsledky nesprávné likvidace odpadů. Další podrobnosti si vyžádejte od místního úřadu nebo nejbližšího sběrného místa.

Při nesprávné likvidaci tohoto druhu odpadu mohou být v souladu s národními předpisy uděleny pokuty.

Pro podnikové uživatele v zemích Evropské unie

Chcete-li likvidovat elektrická a elektronická zařízení, vyžádejte si potřebné informace od svého prodejce nebo dodavatele.

Informace k likvidaci v ostatních zemích mimo Evropskou unii

Tento symbol je platný jen v Evropské unii.

Chcete-li tento výrobek zlikvidovat, vyžádejte si potřebné informace o správném způsobu likvidace od místních úřadů nebo od svého prodejce.