

5 in 1 Creative Trimmer PC200-20

Peach 



Bedienungsanleitung
Instruction Manual
Mode d'emploi
Instruzioni per l'uso
Instrucciones de servicio
Návod k obsluze
Návo na použitie
Instrukcja obsługi

Peach 

5 in 1 Creative Trimmer PC200-20

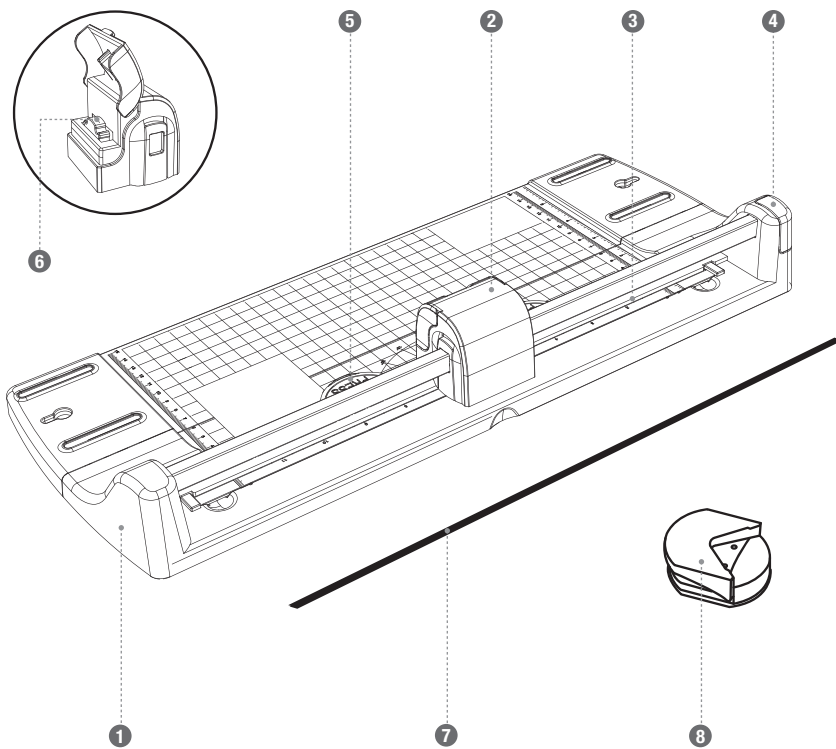

Wichtige Sicherheitshinweise - Für künftige Verwendung aufbewahren

Vor Gebrauch bitte die Bedienungsanleitung lesen!
Bedienungsanleitung bitte sorgfältig aufbewahren!

- Vorsicht Verletzungsgefahr! Das Produkt gehört nicht in Kinderhände. Dieses Produkt ist kein Spielzeug! Dieses Produkt sollte von Kindern nicht ohne Aufsicht benutzt werden.
- Lebens- und Unfallgefahr für Kleinkinder und Kinder!
- Lassen Sie Kinder niemals unbeaufsichtigt mit dem Verpackungsmaterial.

■ Es besteht Erstickungsgefahr durch Verpackungsmaterial. Kinder unterschätzen häufig die Gefahren. Halten Sie Kinder stets vom Produkt fern.

Dieses Produkt kann von Kindern ab 8 Jahren und darüber, sowie von Personen mit verringerten physischen, sensorischen oder mentalen Fähigkeiten oder Mangel an Erfahrung und Wissen benutzt werden, wenn sie beaufsichtigt werden oder bezüglich des sicheren Gebrauchs des Produkts unterwiesen wurden und die daraus resultierenden Gefahren verstehen.

Kinder dürfen nicht mit dem Produkt spielen.

Teile-Beschreibung

- 1 Grundplatte
- 2 Schneidkopf
- 3 Führungsschiene
- 4 Endkappe
- 5 Druckplatte
- 6 Klingenwählrad
- 7 Schneidmatte
- 8 Eckenrunder

Bedienung des Creative Trimmers

Entfernen Sie alle Heft- oder Büroklammern von dem Dokument, das Sie zuschneiden möchten.

Klappen Sie die Grundplatte aus und stellen Sie sie auf eine stabile Arbeitsplatte.

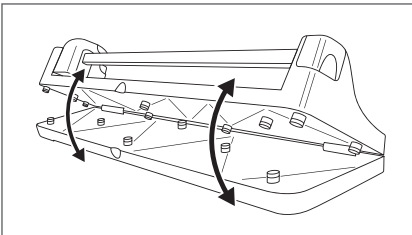

Öffnen Sie die transparente Abdeckung am Schneidkopf und wählen Sie die gewünschte Schneidklinge durch Drehen des silberfarbenen Klingenwählrades.

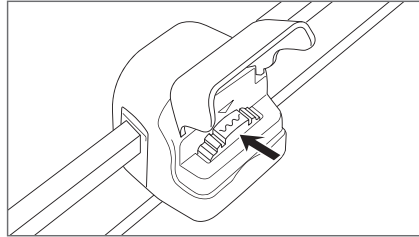

Wenn Sie die transparente Abdeckung schließen, wird die gewünschte Schneidklinge arretiert. Falls sich die Abdeckung nicht vollständig schließen lässt, justieren Sie bitte das Wählrad.

Schieben Sie den Schneidkopf an das eine Ende der Führungsschiene.

Positionieren Sie das Dokument unter der transparenten Druckplatte.

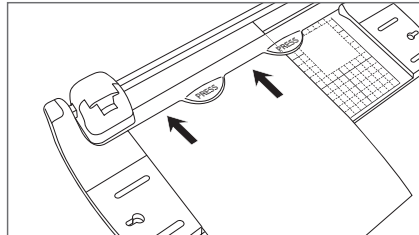

Drücken Sie mit einer Hand auf die Druckplatte, um das Dokument festzuklemmen.

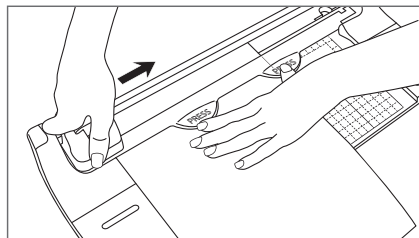

Drücken Sie mit der anderen Hand fest auf den Schneidkopf, während Sie ihn der Führungsschiene entlang führen.

Hinweis: Wenn Sie mehrere Dokumente zuschneiden, ist ein erhöhter Druck erforderlich.

Nützliche Hinweise:

- Überschreiten Sie die Schneidkapazität der einzelnen Klingen nicht. Dadurch wird der Trimmer beschädigt und es kommt zu unpräzisen Zuschnitten.
- Für präzises Arbeiten so wenige Blätter wie möglich auf einmal zuschneiden.
- Führen Sie immer einige Testschnitte durch - insbesondere beim Zuschneiden eines neuen Materials
- Um beste Ergebnisse zu erzielen, drücken Sie den Schneidkopf fest nach unten und schieben Sie ihn dann langsam und gleichmäßig zur Seite.

Bedienung des Eckenrunders

Der mitgelieferte Eckenrunder wird mittels Klettverschluss am Trimmer befestigt, so dass er immer griffbereit ist. Er produziert eine saubere, abgerundete Ecke auf bis zu 3 Blatt 80 g/m² Dokument gleichzeitig.

Lösen Sie den Eckenschneider vom Creative Trimmer und legen Sie ihn auf eine stabile Arbeitsplatte.

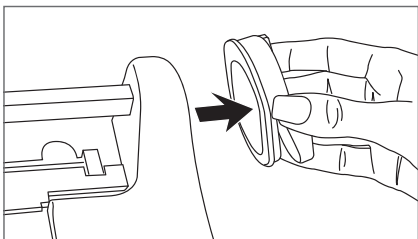

Positionieren Sie das Dokument in der silberfarbenen Ecke.

Drücken Sie den erhöhten Knopf fest nach unten.

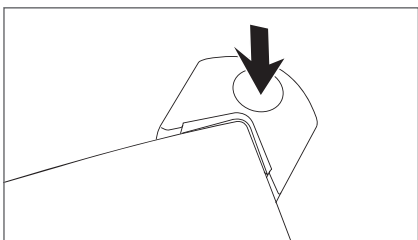

Der Schnittabfall wird im Eckenrunder gesammelt. Zum Entleeren den Eckenrunder auf den Kopf stellen und den durchsichtigen Deckel entfernen.

Austauschen des Schneidkopfes

Wenn die Klingen dieses Creative Trimmers stumpf geworden sind, können sie ersetzt werden. Neue Schneidköpfe, komplett montiert mit vier Klingen, sind bei Ihrem Peach-Händler oder über www.peachstore.

com erhältlich.

Entfernen Sie die Endkappe, indem Sie diese nach oben schieben.

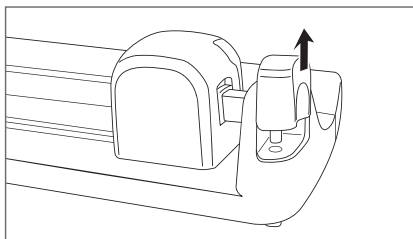

Entfernen Sie die Führungsschiene und den Schneidkopf.

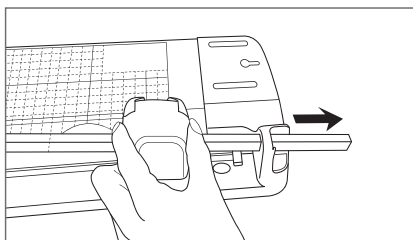

Setzen Sie den neuen Schneidkopf ein, montieren Sie die Führungsschiene erneut und drücken Sie die Endkappe wieder in ihre ursprüngliche Position.

Vorsicht: Die Messer dürfen nicht berührt werden - sie sind extrem scharf!

Austauschen der Schneidmatte

Die rotierenden Klingen laufen auf einer austauschbaren Schneidmatte. Mit der Zeit wird diese verschleissen und muss ausgetauscht werden. Zur Verlängerung der Lebensdauer kann die Schneidmatte beidseitig benutzt werden.

Entfernen Sie den Endkappe, indem Sie diese nach oben schieben.

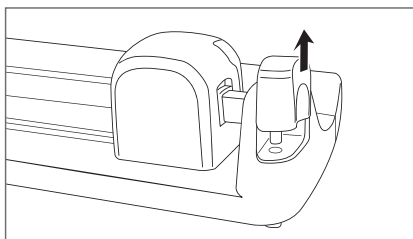

Entfernen Sie die Führungsschiene und den Schneidkopf.

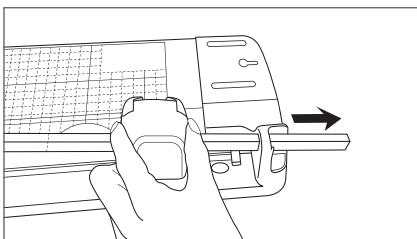

Vorsicht: Die Messer dürfen nicht berührt werden - sie sind extrem scharf!

Heben Sie die transparente Druckplatte an und entfernen Sie sie.

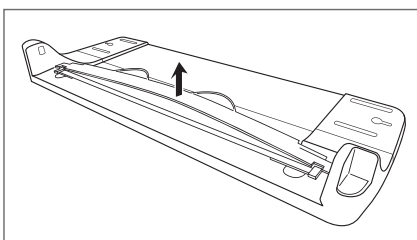

Die Schneidematte kann nun entfernt und gedreht oder ersetzt werden.

Achten Sie beim Wiederausammenbau Ihres Creative Trimmers darauf, dass die transparente Druckplatte richtig positioniert ist und die rotierenden Klingen auf der Schneidematte und nicht auf der Druckplatte laufen.

Technische Daten

Geeignet für:	Heim, Schule, Kleinbüro
Maximales Papierformat:	DIN A4
Schnittlänge (mm):	320
Schneidkapazität: (Basierend auf 80 g/m ² Papier)	Gerader Schnitt - bis zu 5 Blätter Wellenschnitt - bis zu 5 Blätter Perforierte Linie - bis zu 5 Blätter Rillung - 1 Blatt Eckengerundet - bis zu 3 Blatt

Important Safety Instructions - Keep for future use

Please read the operating instructions before use! Please keep the operating instructions in a safe place!

- Caution: Risk of injury! The product should not be handled by children. This product is not a toy! This product should not be used by children without supervision.
- Danger to life and accident for infants and children!
- Never leave children unattended with the packaging material.
- There is a danger of suffocation due to packaging material.
- Children often underestimate the dangers. Always keep children away from the product.

This product can be used by children aged 8 years and older and by persons with reduced physical, sensory or mental abilities or lack of experience and knowledge if they are supervised or instructed in the safe use of the product and understand the resulting dangers.

Children must not play with the product

Teile-Beschreibung

- 1 Baseplate
- 2 Cutting head
- 3 Guide rail
- 4 End cap
- 5 Pressure plate
- 6 Blade selector wheel
- 7 Cutting mat
- 8 Corner rounder

Operation of the Creative Trimmer

Remove any staples or paper clips from the document that you want to trim.

Unfold the baseplate and set it on stable work surface.

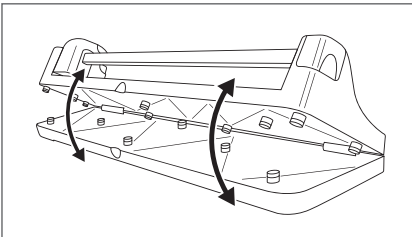

Open the transparent cover on the cutting head and select the desired blade by rotating the silver blade

selector wheel.

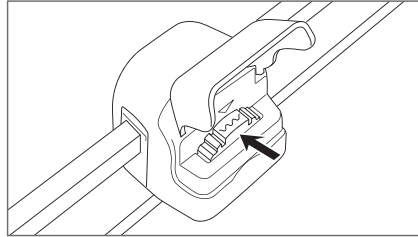

When you close the transparent cover, the desired cutting blade is locked in place. If the cover does not close completely, please adjust the selector wheel.

Slide the cutting head to one end of the guide rail.

Position the document under the transparent pressure plate.

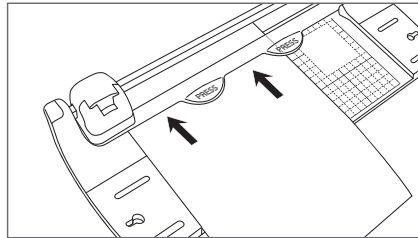

Press the pressure plate with one hand to clamp the document.

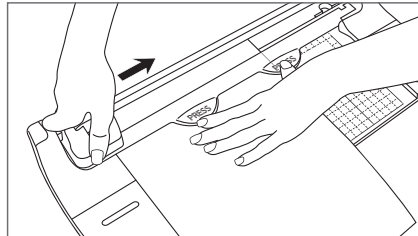

With the other hand, press firmly on the cutting head as you guide it along the guide rail.

Note: Increased pressure is required when cutting multiple sheets of paper.

Helpful Hints:

- Do not exceed the rated capacity of each blade. Doing so will damage the trimmer and result in imprecise cuts.
- For precision work, cut as few sheets as possible at once.

- Always carry out a few test cuts - especially when cutting a new material.
- For best results, press down firmly on the cutting head, then slide it slowly and steadily.

Operation of the Corner Rounder

The corner rounder supplied is attached to the trimmer with Velcro, so that it is always ready to hand. It produces a clean, rounded corner on up to 3 sheets of 80 gsm paper simultaneously.

Detach the corner rounder from the Creative Trimmer and place it on a sturdy work surface.

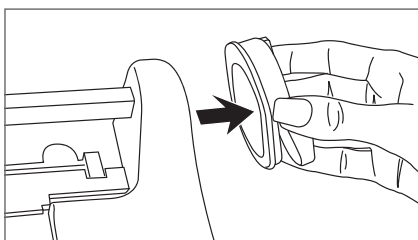

Position the paper in the silver corner.
Press the raised button down firmly.

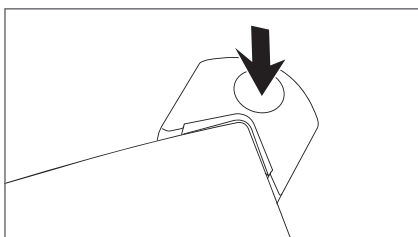

The cut waste is collected in the corner rounder. To empty, turn the corner rounder upside down and remove the transparent lid.

Replacing the Cutting Head

If the blades of this Creative Trimmer have become dull, they can be replaced. New cutting heads, fully assembled with four blades, are available from your Peach dealer or at www.peachstore.com

Remove the end cap by sliding it up.

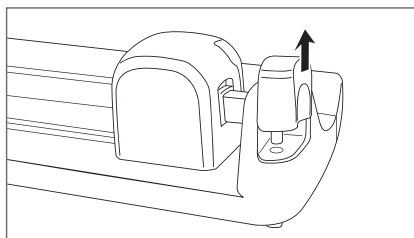

Remove the guide rail and cutting head.

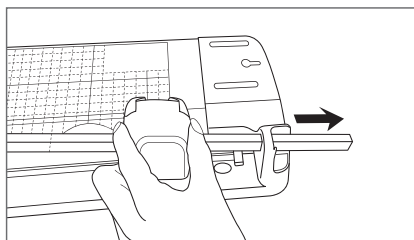

Insert the new cutter head, reinstall the guide rail and push the end cap back into its original position.

Caution: Do not touch the blades - they are extremely sharp!

Replacing the Cutting Mat

The rotating blades run on a replaceable cutting mat. Over time, this mat wears out and must be replaced. The cutting mat can be used on both sides to extend the service life.

Remove the end cap by pushing it upwards.

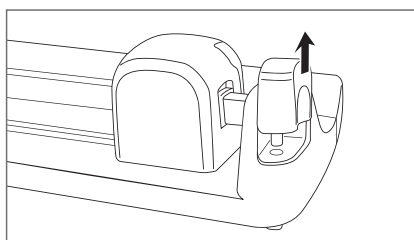

Remove the guide rail and the cutting head.

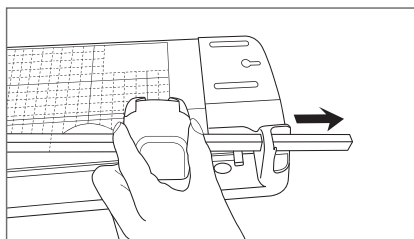

Caution: Do not touch the blades – the are extremely sharp!

The cutting mat can now be removed and turned or replaced.

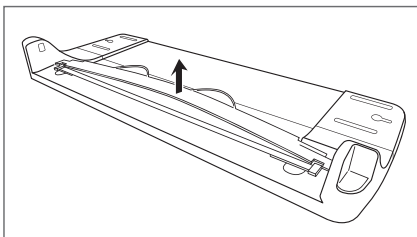

When reassembling your Creative Trimmer, make sure the transparent pressure plate is positioned correctly and the rotating blades run on the cutting mat and not on the pressure plate.

Technische Daten

Suitability:	Home, school, SOHO
Maximum paper size:	DIN A4
Cutting length (mm):	320
Cutting capacity (Based on 80 gsm paper)	Straight cut – up to 5 sheets Wavy cut – up to 5 sheets Perforated line – up to 5 sheets Creasing – 1 sheet Corner rounder – up to 3 sheets

Consignes de sécurité importantes - A conserver pour une utilisation ultérieure

Veuillez lire le mode d'emploi avant de l'utiliser ! Veuillez conserver le mode d'emploi dans un endroit sûr !

- Attention: risque de blessure ! Le produit ne doit pas être manipulé par des enfants. Ce produit n'est pas un jouet ! Ce produit ne doit pas être utilisé par les enfants sans surveillance.
- Danger de mort et d'accident pour les nourrissons et les enfants !
- Ne laissez jamais les enfants sans surveillance avec le matériel d'emballage.
- Il existe un risque de suffocation en raison du matériel d'emballage. Les enfants sous-estiment souvent les dangers. Tenez toujours les enfants éloignés du produit.

Ce produit peut être utilisé par des enfants âgés de 8 ans et plus et par des personnes ayant des capacités physiques, sensorielles ou mentales réduites ou manquant d'expérience et de connaissances si elles sont supervisées ou si elles reçoivent des instructions sur l'utilisation sûre du produit et comprennent les dangers qui en résultent.

Les enfants ne doivent pas jouer avec le produit.

Description des parties

- 1 Plaque de base
- 2 Têtes de coupe
- 3 Rail de guidage
- 4 Capuchon de fin
- 5 Plaque de pression
- 6 Roue de sélecteur de lames
- 7 Tapis de coupe
- 8 Arrondisseur des coins

Utilisation du massicot créatif

Retirez les agrafes ou les trombones du document que vous voulez découper.

Dépliez la plaque de base et placez-la sur une surface de travail stable.

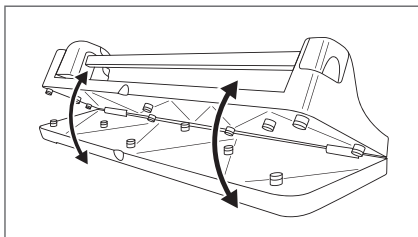

Ouvrez le couvercle transparent de la tête de coupe et sélectionnez la lame de coupe souhaitée en tournant la roue de sélection de la lame.

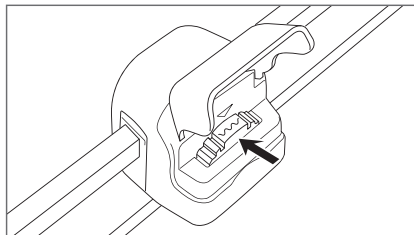

Lorsque vous fermez le couvercle transparent, la lame de coupe souhaitée est verrouillée en place. Si le couvercle ne se ferme pas complètement, veuillez ajuster la roue de sélection.

Faites glisser la tête de coupe jusqu'à une extrémité du rail de guidage.

Placez le document sous la plaque de pression transparente.

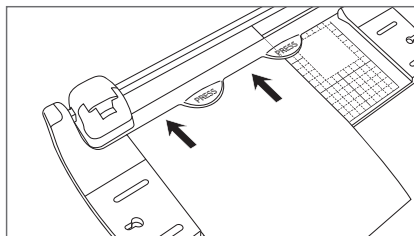

Appuyez sur la plaque de pression d'une main pour fixer le document.

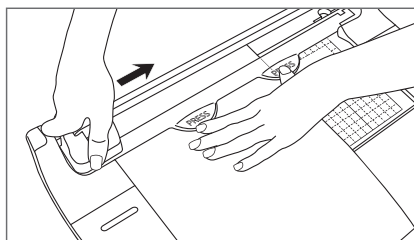

De l'autre main, appuyez fermement sur la tête de coupe en la guidant le long du rail de guidage.

Note: Une pression accrue est nécessaire lorsque l'on coupe plusieurs documents.

Notes utiles:

- Ne pas dépasser la capacité de coupe de chaque lame.

Cela endommagerait le massicot et entraînerait des coupes imprécises.

- Pour un travail de précision, coupez le moins de feuilles possible à la fois.
- Effectuez toujours quelques coupes d'essai - surtout lorsque vous découpez un nouveau matériau
- Pour obtenir les meilleurs résultats, appuyez fermement sur la tête de coupe, puis poussez-la lentement et doucement sur le côté.

Exploiter l'arrondisseur des coins

L'arrondisseur des coins fourni est fixé au massicot avec du velcro, de sorte qu'il est toujours à portée de main. Il produit un coin arrondi et net sur jusqu'à 3 feuilles de document de 80 g/m² simultanément.

Détachez l'arrondisseur des coins de la machine à tailler et placez-le sur une surface de travail solide.

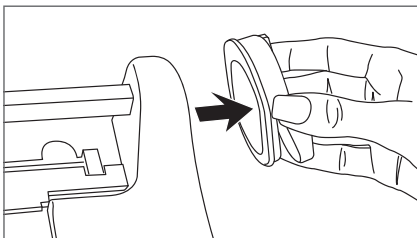

Placez le document dans le coin argenté.

Appuyez fermement sur le bouton relevé.

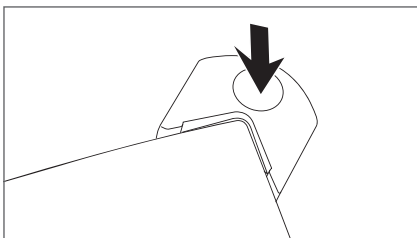

Les résidus de coupe sont collectés dans l'arrondisseur des coins. Pour le vider, retournez la cornière et retirez le couvercle transparent.

Remplacement de la tête de coupe

Si les lames de ce massicot créatif sont devenues ternes, elles peuvent être remplacées. Les nouvelles têtes de coupe, entièrement assemblées avec quatre lames, sont disponibles chez votre revendeur Peach ou à l'adresse www.peachstore.com

Retirez le capuchon de fin en le faisant glisser vers le haut.

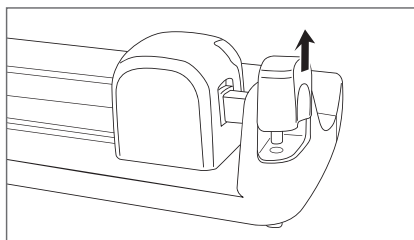

Retirez le rail de guidage et la tête de coupe.

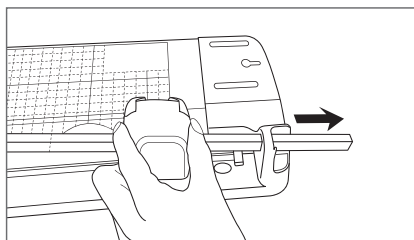

Insérez la nouvelle tête de coupe, réinstallez le rail de guidage et repoussez le capuchon de fin dans sa position initiale.

Attention: ne touchez pas les lames - elles sont extrêmement tranchantes!

Remplacement du tapis de coupe

Les lames rotatives fonctionnent sur un tapis de coupe remplaçable. Avec le temps, ce tapis s'use et doit être remplacé. Le tapis de coupe peut être utilisé des deux côtés pour prolonger la durée de vie.

Retirez le capuchon de fin en le poussant vers le haut.

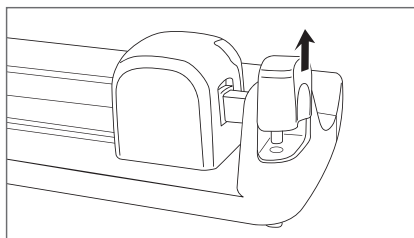

Retirez le rail de guidage et la tête de coupe.

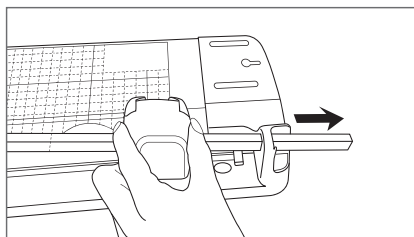

Attention: Ne touchez pas les lames - elles sont extrêmement tranchantes!

Soulevez la plaque de pression transparente et retirez-la.

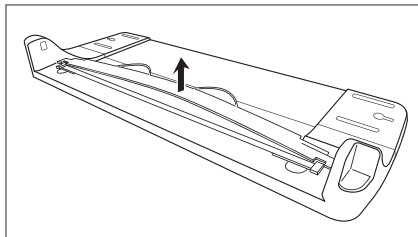

Le tapis de coupe peut maintenant être retiré et tourné ou remplacé.

Lorsque vous remontez votre massicot créatif, assurez-vous que la plaque de pression transparente est correctement positionnée et que les lames rotatives tournent sur le tapis de coupe et non sur la plaque de pression.

Données techniques

Convient pour:	Maison, école, petit bureau
Taille maximale du papier:	DIN A4
Longueur de coupe (mm):	320
Capacité de coupe: (Sur la base d'un papier de 80 g/m ²)	Coupe droite - jusqu'à 5 feuilles Coupe en vague - jusqu'à 5 feuilles Ligne perforée - jusqu'à 5 feuilles Rainurage - 1 feuille Arrondisseur des coins - jusqu'à 3 feuilles

Importanti istruzioni di sicurezza - Conservare per uso futuro

Leggere le istruzioni per l'uso prima dell'uso! Conservare le istruzioni per l'uso in un luogo sicuro!

- **Attenzione: rischio di lesioni!** Il prodotto non deve essere maneggiato da bambini. Questo prodotto non è un giocattolo! Questo prodotto non deve essere usato dai bambini senza supervisione.
- **Pericolo di vita e di incidenti per neonati e bambini!**
- **Non lasciare mai i bambini incustoditi con il materiale d'imballaggio.**
- **Esiste il pericolo di soffocamento a causa del materiale di imballaggio.** I bambini spesso sottovalutano i pericoli. Tenere sempre i bambini lontano dal prodotto.

Questo prodotto può essere utilizzato da bambini dagli 8 anni in su e da persone con ridotte capacità fisiche, sensoriali o mentali o con mancanza di esperienza e conoscenza, se sono sorvegliati o istruiti sull'uso sicuro del prodotto e comprendono i pericoli che ne derivano.

I bambini non devono giocare con il prodotto.

Descrizione delle parti

- ❶ Piattaforma di base
- ❷ Testa di taglio
- ❸ Binario di guida
- ❹ Tappo di chiusura
- ❺ Piastra di pressione
- ❻ Ruota selettiva della lama
- ❼ Tappetino da taglio
- ❽ Arrotondatore ad angolo

Funzionamento del taglierina creativa

Rimuovere eventuali punti metallici o graffette dal documento che si desidera ritagliare.

Aprire la piastra di base e posizionarla su una superficie di lavoro stabile.

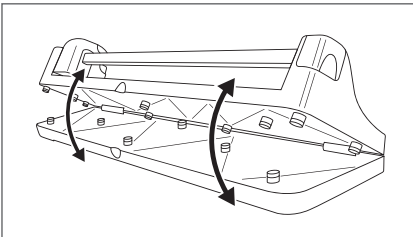

Aprire il coperchio trasparente sulla testa di taglio e selezionare la lama di taglio desiderata ruotando la rotella

di selezione della lama.

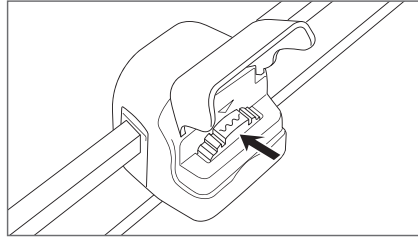

Quando si chiude il coperchio trasparente, la lama di taglio desiderata viene bloccata in posizione. Se il coperchio non si chiude completamente, regolare la manopola di selezione.

Far scorrere la testa di taglio ad un'estremità della guida.

Posizionare il documento sotto la piastra di pressione trasparente.

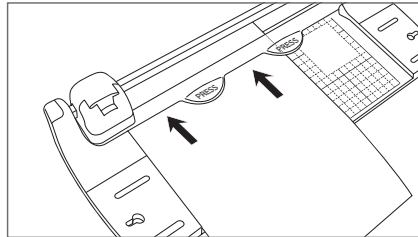

Premere la piastra di pressione con una mano per bloccare il documento.

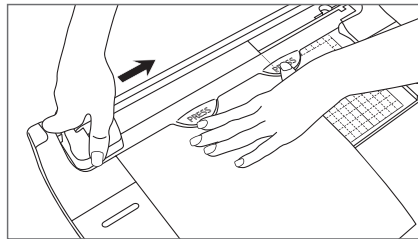

Con l'altra mano, premere con forza sulla testa di taglio mentre la si guida lungo la guida.

Nota: è necessario aumentare la pressione quando si tagliano più documenti.

Note utili:

- **Non superare la capacità di taglio di ogni lama.** In questo modo si danneggia il taglierina e si ottengono tagli imprecisi.

- Per lavori di precisione, tagliare il minor numero possibile di fogli in una sola volta.
- Eseguire sempre alcuni tagli di prova - soprattutto quando si taglia un nuovo materiale
- Per ottenere i migliori risultati, premere saldamente la testa di taglio verso il basso e poi spingerla lentamente e dolcemente di lato.

Funzionamento dell'arrotondatore ad angolo

Il arrotondatore d'angolo in dotazione è fissato al taglierina con velcro, in modo che sia sempre pronto a portata di mano. Produce un angolo pulito e arrotondato su un massimo di 3 fogli di 80 g/m² di documento contemporaneamente.

Staccare il arrotondatore ad angolo dal taglierina creativa e collocarlo su una superficie di lavoro robusta.

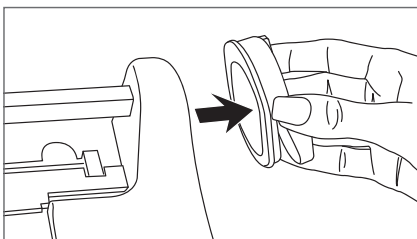

Posizionare il documento nell'angolo d'argento.

Premere con decisione il pulsante sollevato verso il basso.

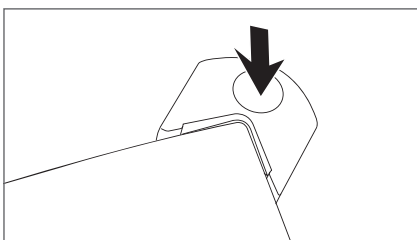

I rifiuti tagliati vengono riuniti nel trimmer angolare. Per svuotare, capovolgere l'angolo più rotondo e rimuovere il coperchio trasparente.

Sostituire la testa di taglio

Se le lame di questo Trimmer Creativo sono diventate opache, possono essere sostituite. Le nuove teste di taglio, completamente assemblate con quattro lame, sono disponibili presso il vostro rivenditore Peach o all'indirizzo www.peachstore.com.

Rimuovere il tappo di chiusura facendolo scorrere verso l'alto.

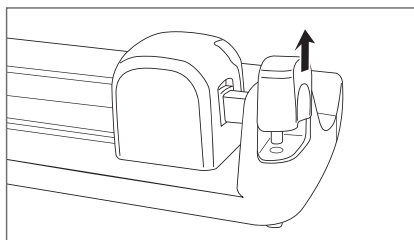

Rimuovere la guida e la testa di taglio.

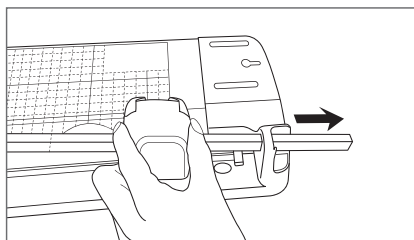

Inserire la nuova testa di taglio, reinstallare la guida e spingere il tappo di chiusura nella sua posizione originale.

Attenzione: Non toccare le lame - sono estremamente affilate!

Sostituzione del tappetino di taglio

Le lame rotanti scorrono su un tappetino da taglio sostituibile. Con il tempo, questo tappetino si consuma e deve essere sostituito. Il tappetino di taglio può essere utilizzato su entrambi i lati per prolungare la durata.

Rimuovere il tappo di chiusura spingendolo verso l'alto.

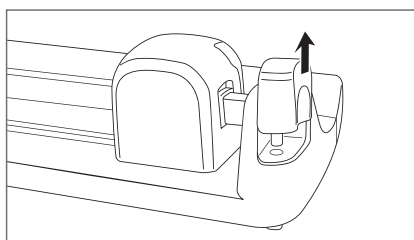

Rimuovere la guida e la testa di taglio.

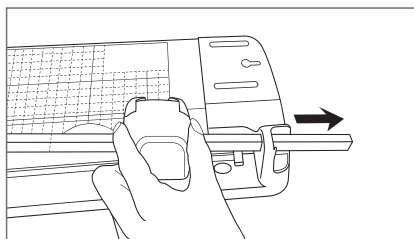

Attenzione: Non toccare le lame - sono estremamente affilate!

Sollevare la piastra di pressione trasparente e rimuoverla.

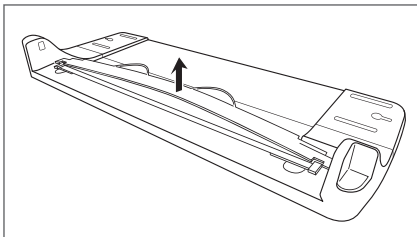

Il tappetino di taglio può ora essere rimosso e ruotato o sostituito.

Quando rimontate il vostro taglierina creativa, assicuratevi che la piastra di pressione trasparente sia posizionata correttamente e che le lame rotanti girino sul tappetino di taglio e non sulla piastra di pressione.

Dati tecnici

Adatto per:	Casa, scuola, piccolo ufficio
Formato massimo della carta:	DIN A4
Lunghezza di taglio (mm):	320
Capacità di taglio: (Basato su carta da 80 g/m ²)	Taglio diritto - fino a 5 fogli Taglio ad onda - fino a 5 fogli Linea forata - fino a 5 fogli Piegatura - 1 foglio Arrotondator ad angolo - fino a 3 fogli

Instrucciones importantes de seguridad - Guardar para un uso futuro

Por favor, lea el manual de instrucciones antes de usarla. Por favor, guarde el manual de instrucciones en un lugar seguro.

- Precaución: ¡Riesgo de lesiones! El producto no debe ser manipulado por niños. ¡Este producto no es un juguete! Este producto no debe ser utilizado por niños sin supervisión.
- ¡Peligro de vida y accidente para los bebés y los niños!
- Nunca dejes a los niños desatendidos con el material de embalaje.
- Existe el peligro de asfixia debido al material de embalaje. Los niños a menudo subestiman los peligros. Siempre mantenga a los niños alejados del producto.

Este producto puede ser utilizado por niños de 8 años o más y por personas con capacidades físicas, sensoriales o mentales reducidas o con falta de experiencia y conocimientos si se les supervisa o se les instruye en el uso seguro del producto y comprenden los peligros resultantes.

Los niños no deben jugar con el producto.

Descripción de las partes

- 1 Placa de base
- 2 Cabezales de corte
- 3 Riel guía
- 4 Tapa final
- 5 Placa de presión
- 6 Rueda selectora de cuchillas
- 7 Alfombra de corte
- 8 Recortadora de la esquina

Operar el cizallá creativo

Quita las grapas o clips del documento que quieras recortar.

Despliegue la placa base y colóquela sobre una superficie de trabajo estable.

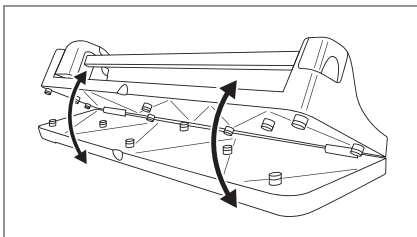

Abra la cubierta transparente del cabezal de corte y seleccione la cuchilla de corte deseada girando la rueda selectora de la cuchilla plateada.

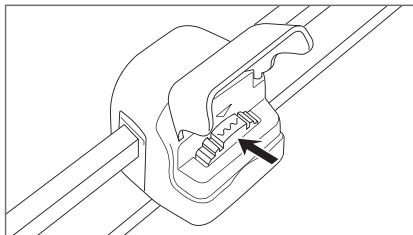

Cuando cierras la tapa transparente, la cuchilla de corte deseada se fija en su lugar. Si la cubierta no se cierra completamente, por favor, ajuste la rueda selectora.

Deslice la cabeza cortadora a un extremo del carril guía.

Coloca el documento bajo la placa de impresión transparente.

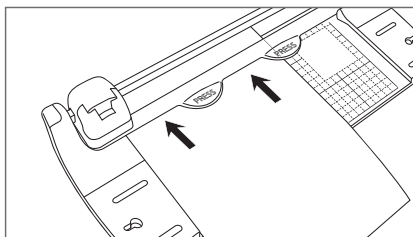

Presiona la placa de presión con una mano para sujetar el documento.

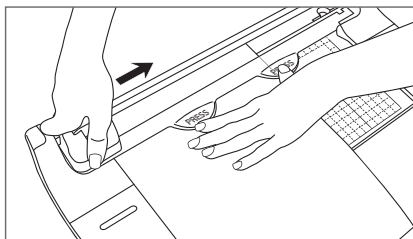

Con la otra mano, presione firmemente el cabezal de corte mientras lo guía por el carril guía.

Nota: Se requiere una mayor presión cuando se cortan varios documentos.

Notas útiles:

- No exceda la capacidad de corte de cada cuchilla. Hacerlo dañará la cizalla y resultará en cortes imprecisos.
- Para un trabajo de precisión, corte el menor número

posible de hojas de una vez.

- Siempre realice algunos cortes de prueba, especialmente cuando se trata de un nuevo material.
- Para obtener mejores resultados, presione la cabeza de corte hacia abajo con firmeza y luego empújela lenta y suavemente hacia el lado.

Operar la recortadora de la esquina

La recortadora de la esquina suministrado se sujeta a la recortadora con velcro, para que esté siempre a mano. Produce una esquina limpia y redondeada en hasta 3 hojas de 80 g/m² de documento simultáneamente.

Desprenda la recortadora de la esquina del cizallo creativa y colóquelo en una superficie de trabajo resistente.

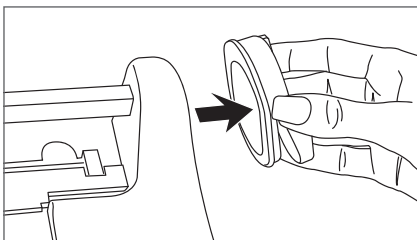

Coloca el documento en la esquina plateada.
Presiona el botón de elevación con firmeza.

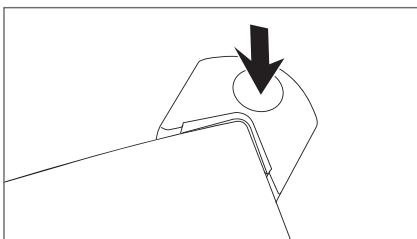

Los residuos cortados se recogen en la recortadora de la esquina. Para vaciar, voltee el redondeo de la esquina al revés y quite la tapa transparente.

Reemplazar la cabeza de corte

Si las cuchillas de este cizallo creativo se han vuelto opacas, pueden ser reemplazadas. Los nuevos cabezales de corte, completamente ensamblados con cuatro cuchillas, están disponibles en su distribuidor de Peach o en www.peachstore.com.

Quita la tapa del extremo deslizándola hacia arriba.

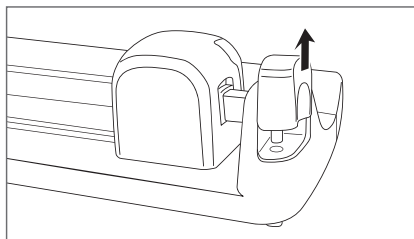

Retire el carril guía y el cabezal de corte.

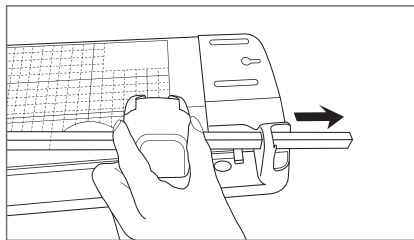

Inserte el nuevo cabezal de corte, reinstale el carril guía y empuje la tapa del extremo hasta su posición original.

Precaución: No toque las cuchillas - ¡son extremadamente afiladas!

Reemplazar la alfombra de corte

Las cuchillas giratorias funcionan en una alfombra de corte reemplazable. Con el tiempo, esta alfombra se desgasta y debe ser reemplazada. La estera de corte puede ser usada en ambos lados para extender la vida útil.

Quita la tapa del extremo deslizándola hacia arriba.

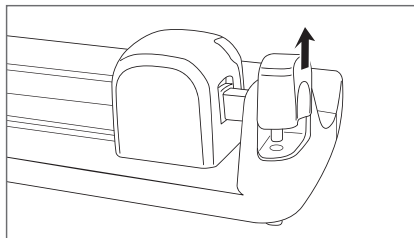

Retire el riel guía y la cabeza de corte.

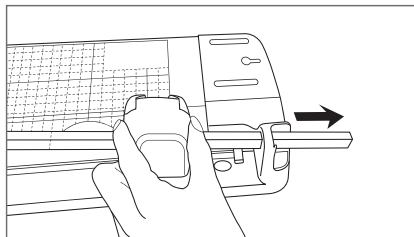

Precaución: No toque las cuchillas - ¡son extremadamente afiladas!

Levante la placa de presión transparente y retírela.

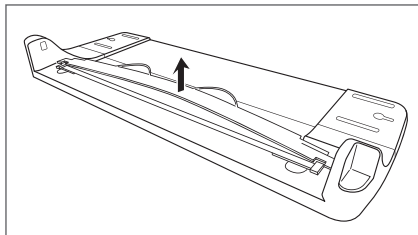

La alfombra de corte ahora puede ser removida y girada o reemplazada.

Cuando vuelva a montar su cizalla creativa, asegúrese de que la placa de presión transparente esté colocada correctamente y de que las cuchillas giratorias funcionen sobre la alfombrilla de corte y no sobre la placa de presión.

Datos técnicos

Adecuado para:	Casa, scuola, piccolo ufficio
Tamaño máximo del papel:	DIN A4
Longitud de corte (mm):	320
Capacidad de corte: (Basado en papel de 80 g/m ²)	Corte recto - hasta 5 hojas Corte de onda - hasta 5 hojas Línea perforada - hasta 5 hojas Plegado - 1 hoja Recortadora de la esquina - hasta 3 hojas

Důležité bezpečnostní pokyny - uschovejte pro budoucí použití

Před použitím si, prosím, přečtete návod k obsluze!

Návod k obsluze si, prosím, pečlivě uschovejte!

- Pozor, nebezpečí zranění! Výrobek nepatří do rukou dětí. Tento produkt není hračka! Tento produkt by neměly používat děti bez dozoru.
- Nebezpečí života a úrazu pro děti školního i předškolního věku!
- Děti nikdy nenechávejte s obalovým materiálem bez dozoru.
- Hrozí nebezpečí udušení způsobeného obalovým materiálem. Děti nebezpečí často podceňují. Udržujte výrobek mimo dosah dětí.

Tento výrobek směji používat děti starší 8 let a osoby se sníženými fyzickými, smyslovými nebo duševními schopnostmi nebo s nedostatečnými zkušenostmi a vědomostmi pouze tehdy, pokud jsou pod dohledem nebo byly poučeny ohledně bezpečného používání přístroje a rozumějí nebezpečím, která mohou v důsledku použití vzniknout.

Děti si s výrobkem nesmějí hrát.

Popis dílů

- 1 Základní deska
- 2 Rozrušovač
- 3 Vodicí lišta
- 4 Koncové krytky
- 5 Přítlačný kotouč
- 6 Přestavovací kolečko pro volbu nože
- 7 Řezací podložka
- 8 Rohový zaoblovač

Obsluha Creative Trimmeru

Z dokumentu, který chcete oříznout, odstraňte všechny sešívací nebo kancelářské sponky.

Rozložte základní desku a položte ji na stabilní pracovní plochu.

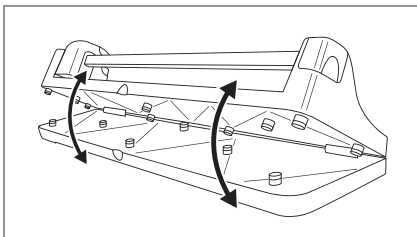

Otevřete průhledný kryt na řezací hlavě a otáčením stříbrně zbarveného kolečka pro výběr řezacího nože vyberte požadovaný nůž.

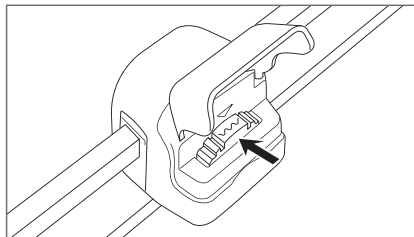

Když zavřete průhledný kryt, požadovaný řezací nůž se zablokuje. Pokud nelze kryt zcela zavřít, upravte ovládací kolečko.

Posuňte řeznou hlavu na jeden konec vodicí kolejnice.

Umístěte dokument pod průhlednou přítlačnou desku.

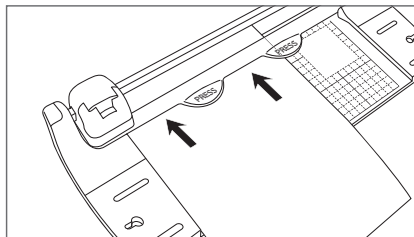

Jednou rukou stiskněte přítlačnou desku, abyste dokument přidrželi na místě.

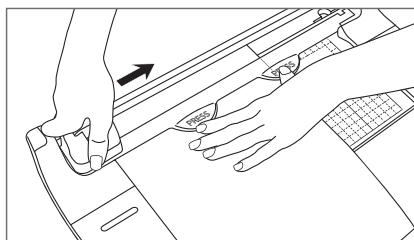

Druhou rukou pevně zatlačte na řezací hlavu, když ji vedete podél vodicí kolejnice.

Upozornění: Pokud ořezáváte více dokumentů, je třeba zvýšit tlak.

Užitečná upozornění:

- Nepřekračujte řezací kapacitu jednotlivých nožů. To řezačku poškodí a způsobí nepřesné ořezy.
- Pro přesnou práci ořízněte co nejméně listů papíru najednou.

- Vždy provádějte několik zkušebních řezů - zejména při ořezání nového materiálu
- Nejlepších výsledků dosáhnete, když pevně zatlačíte na řezací hlavu a poté ji pomalu a rovnoměrně posunete na stranu.

Obsluha rohového zaoblovače

Dodaný rohový zaoblovač je k řezačce připevněn pomocí suchého zipu, takže je vždy po ruce. Vytváří čistý, zaoblený roh až na 3 listech dokumentu o gramáži 80 g/m² současně.

Oddělte rohový řezač od Creative Trimmeru a položte jej na pevný pracovní povrch.

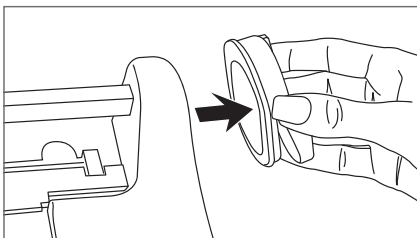

Umístěte dokument do stříbrně zbarveného rohu.

Pevně stiskněte zvednuté tlačítko dolů.

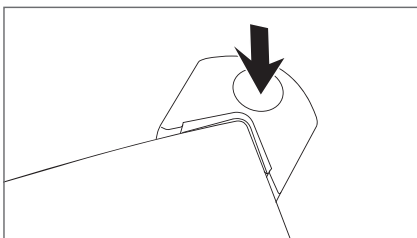

Řezný odpad se shromažďuje v rohovém zaoblovači. Chcete-li vyprázdnit, otočte rohovou zaoblenou část vzhůru nohama a odstraňte průhledné víko.

Výměna řezací hlavy

Když se nože na tomto kreativním zastříhovači otupí, mohou být vyměněny. Nové řezací hlavy, kompletně smontované se čtyřmi noži, jsou k dispozici u Vašeho prodejce Peach nebo na www.peachstore.com. Odejměte koncovou krytku tak, že ji vytáhnete nahoru.

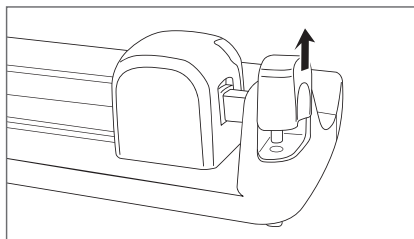

Demontujte vodicí kolejnici a řezací hlavu.

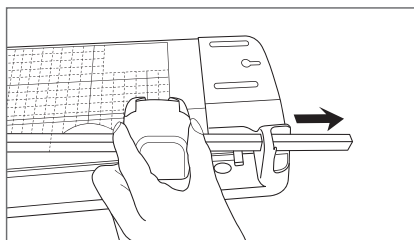

Vložte novou řezací hlavu, znovu namontujte vodicí lištu a koncovou krytku zatlačte zpět do původní polohy.

Pozor: Nožů se nesmíte dotýkat - jsou velmi ostré!

Výměna řezací podložky

Rotující nože běží na vyměnitelné řezací podložce. Postupem času se opotřebuje a musí být vyměněna. Pro prodloužení životnosti lze řezací podložku použít oboustranně.

Sejměte koncovou krytku vysunutím nahoru.

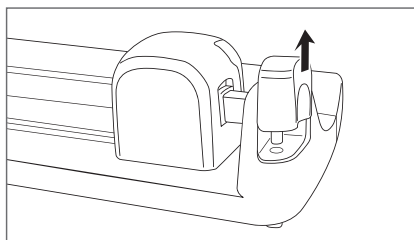

Demontujte vodicí kolejnici a řezací hlavu.

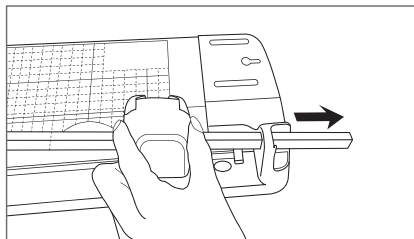

Pozor: Nožů se nesmíte dotýkat - jsou velmi ostré!

Zvedněte průhlednou přitlačnou desku a sejměte ji.

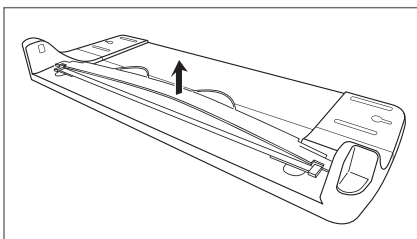

Řezací podložku lze nyní vyjmout a otočit nebo vyměnit.

Při zpětné montáži vašeho Creative Trimmeru se ujistěte, že průhledná přitlačná deska je správně umístěna a že rotující nože běží na řezací podložce a ne na přitlačné desce.

Technická data

Vhodné pro:	domov, školu, malou kancelář
Maximální formát papíru:	DIN A4
Délka řezu (mm):	320
Řezná kapacita: (S papírem o gramáži 80 g/m ²)	Rovný řez - až 5 listů Vlnitý řez - až 5 listů Děrovaná linka - až 5 listů Rýhování - 1 list Rohový zaoblovač - až 3 listy

Dôležité bezpečnostné pokyny – Uchovajte na neskoršie použitie

Pred použitím si prečítajte návod na obsluhu! Návod na obsluhu si starostlivo uschovajte!

- Pozor, nebezpečenstvo poranenia! Výrobok nepatrí do rúk deťom. Tento výrobok nie je hračka! Tento výrobok nesmú používať deti bez dohľadu.
- Nebezpečenstvo ohrozenia života a riziko úrazu pre dočatá a deti!
- Deti nikdy nenechávajte bez dozoru s obalovým materiálom.
- Hrozí nebezpečenstvo zadusenia spôsobené obalovým materiálom. Deti často podceňujú nebezpečenstvá. Držte deti mimo dosahu výrobku.

Tento výrobok môžu používať deti staršie ako 8 rokov, ako aj osoby so zníženými fyzickými, zmyslovými alebo mentálnymi schopnosťami alebo nedostatkom skúseností a vedomostí, ak sú pod dohľadom alebo boli poučené o bezpečnom používaní výrobku a chápu z toho vyplývajúce nebezpečenstvá.

Nedovoľte deťom hrať sa s výrobkom.

Popis dielov

- 1 Základná doska
- 2 Rezácia hlava
- 3 Vodiaca lišta
- 4 Koncová krytka
- 5 Prítláčná doska
- 6 Kolesko na voľbu čepele
- 7 Rezácia podložka
- 8 Zaobľovač rohov

Ovládanie rezačky Creative Trimmer

Z dokumentu, ktorý chcete orezať, odstráňte všetky svorky a kancelárske sponky.

Roztvorte základnú dosku a položte ju na stabilnú pracovnú dosku.

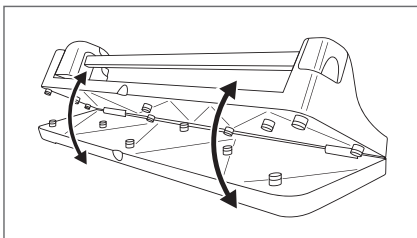

Otvorte priehľadný kryt na rezacej hlave a zvolte

požadovanú rezáciu čepel otáčaním strieborného koleska na voľbu čepele.

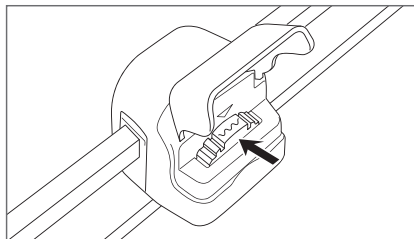

Keď priehľadný kryt zatvoríte, požadovaná rezacia čepel bude zaistená na svojom mieste. Ak sa kryt nedá úplne zavrieť, nastavte voliace kolesko.

Rezáciu hlavu posuňte na jeden koniec vodiacej lišty.

Umiestnite dokument pod priehľadnú prítláčnú dosku.

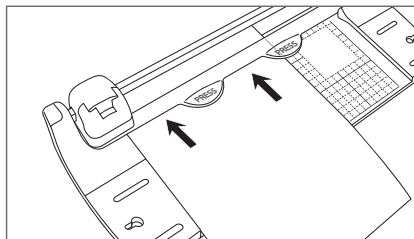

Jednou rukou stlačte prítláčnú dosku, aby ste dokument zafixovali na mieste.

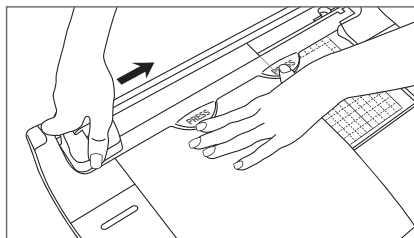

Druhou rukou tlačte pevne na rezáciu hlavu, pričom ju vediete pozdĺž vodiacej lišty.

Upozornenie: Ak orezávate viacero dokumentov, je potrebný vyšší tlak.

Užitočné rady:

- Neprekračujte rezáciu kapacitu jednotlivých čepelí. Orezávač by sa tým poškodil a prírezy by boli nepresné.
- Aby ste pracovali čo najpresnejšie, režte naraz čo možno najmenej hárkov.

- Vždy vykonajte niekoľko skúšobných rezov – predovšetkým pri rezaní nového materiálu.
- Aby ste dosiahli čo najlepšie výsledky, pevne zatlačte rezaciu hlavu nadol a potom ju posúvajte pomaly a rovnomerne na stranu.

Ovládanie zaobľovača rohov

Zaobľovač rohov, ktorý je súčasťou dodávky, sa pripieňuje na orezávač suchým zipsom, takže je vždy poruke. Vyhotovuje čisté, zaoblené rohy súčasne až na 3 hárkoch dokumentov gramáže 80 g/m².

Odpojte orezávač rohov z rezačky Creative Trimmer a položte ho na pevnú pracovnú dosku.

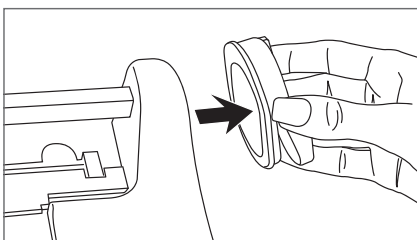

Umiestnite dokument do strieborného rohu.

Vyvýšené tlačidlo stlačte pevne nadol.

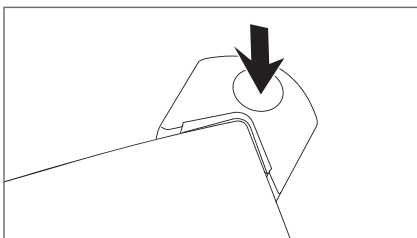

Rezový odpad sa hromadí v zaobľovači rohov. Keď chcete zaobľovač rohov vyprázdniť, otočte ho hore dnom a odstráňte priehľadné veko.

Výmena rezacej hlavy

Keď čepele tejto rezačky Creative Trimmer otupeli, dajú sa vymeniť. Nové rezacie hlavy, kompletne zmontované so štyrmi čepeľami, si môžete zakúpiť u vášho predajcu firmy Peach alebo prostredníctvom internetovej stránky www.peachstore.com.

Odstráňte koncovú krytku posunutím nahor.

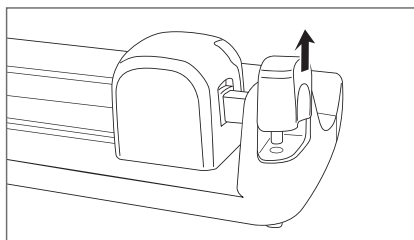

Odstráňte vodiacu lištu a rezaciu hlavu.

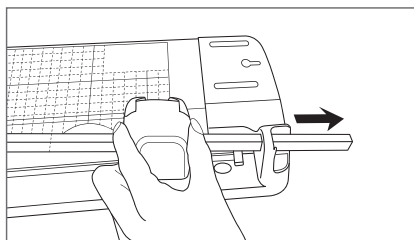

Vložte novú rezaciu hlavu, znovu namontujte vodiacu lištu a koncovú krytku znovu zatlačte do pôvodnej polohy.

Pozor: Nožov sa nesmiete dotknúť – sú extrémne ostré!

Výmena rezacej podložky

Rotujúce čepele sa pohybujú na vymeniteľnej rezacej podložke. Táto podložka sa časom opotrebuje a musí sa vymeniť. Kvôli predĺženiu životnosti môžete rezaciu podložku používať obojstranne.

Odstráňte koncovú krytku posunutím nahor.

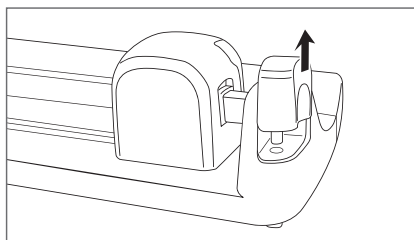

Odstráňte vodiacu lištu a rezaciu hlavu.

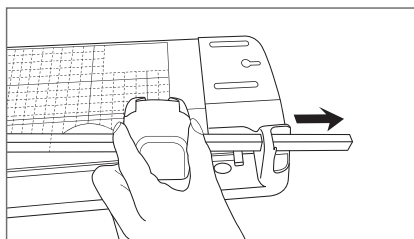

Pozor: Nožov sa nesmiete dotknúť – sú extrémne ostré!

Nadvihnite priehľadnú prítlačnú dosku a odstráňte ju.

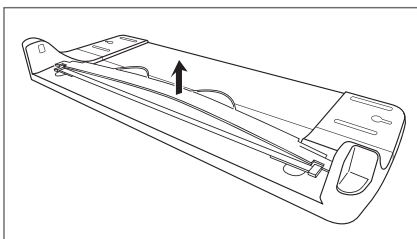

Rezácia podložka sa teraz dá vybrať a otočiť, alebo vymeniť.

Pri opätovnej montáži vašej rezačky Creative Trimmer dávajte pozor na to, aby bola priehľadná prítlačná doska správne umiestnená a aby sa rotujúce čepele pohybovali na rezacej podložke a nie na prítlačnej doske.

Technické údaje

Vhodné pre:	Domácnosť, školu, malú kanceláriu
Maximálny formát papiera:	DIN A4
Dĺžka rezu (mm):	320
Rezácia kapacita: (vychádzajúc z papiera s gramážou 80 g/m ²)	Rovný rez – až do 5 hárkov Zvltný rez – až do 5 hárkov Perforovaná línia – až do 5 hárkov Drážkovanie – 1 hárkok Zaobľovač rohov – až do 3 hárkov

Ważne wskazówki bezpieczeństwa - zachować do późniejszego użycia

Przed użyciem przeczytać instrukcję obsługi! Starannie przechowywać instrukcję obsługi!

- Ostrożnie, niebezpieczeństwo obrażeń ciała! Produkt nie może się dostać w ręce dzieci. Ten produkt nie jest zabawką! Ten produkt nie powinien być używany przez dzieci bez nadzoru.
- Zagrożenie życia i niebezpieczeństwo wypadku wśród dzieci i małych dzieci!
- Pod żadnym pozorem nie pozostawiać dzieci z materiałem opakowaniowym bez nadzoru.
- Występuje niebezpieczeństwo uduszenia przez materiał opakowaniowy. Dzieci często lekceważą niebezpieczeństwo. Nigdy nie dopuszczać dzieci do produktu.

Ten produkt może być używany przez dzieci w wieku od 8 lat oraz przez osoby z ograniczoną sprawnością fizyczną, sensoryczną lub umysłową bądź nieposiadające doświadczenia i wiedzy, jeśli są nadzorowane lub otrzymały instrukcje dotyczące bezpiecznego użytkowania produktu i rozumieją wynikające z tego zagrożenia.

Dzieciom nie wolno bawić się produktem.

Opis części

- 1 Płyta podstawowa
- 2 Głowica tnąca
- 3 Prowadnica
- 4 Nasadka końcowa
- 5 Płyta dociskowa
- 6 Pokrętko wyboru ostrzy
- 7 Mata do cięcia
- 8 Zaokrąglarka naroży

Obsługa przycinarki Creative

Zdjąć wszystkie zszywki i spinacze z dokumentu, który będzie docinany.

Rozłożyć płytę podstawową i ustawić ją na stabilnej płycie roboczej.

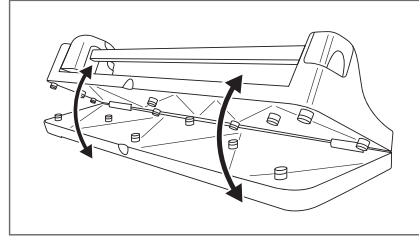

Otworzyć przezroczystą osłonę na głowicy tnącej i wybrać żądane ostrze tnące, obracając srebrne pokrętko wyboru ostrzy.

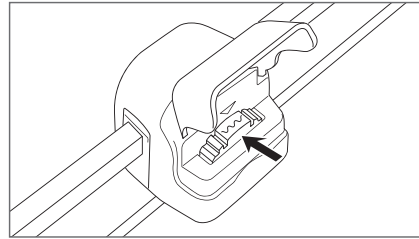

Po zamknięciu przezroczystej osłony żądane ostrze tnące zostanie zablokowane. Jeżeli osłony nie da się całkowicie zamknąć, należy wyregulować pokrętko wyboru.

Przesunąć głowicę tnącą na koniec prowadnicy.

Umieścić dokument pod przezroczystą płytą dociskową.

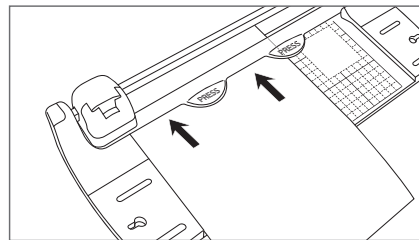

Nacisnąć jedną ręką płytę dociskową, aby zacisnąć dokument.

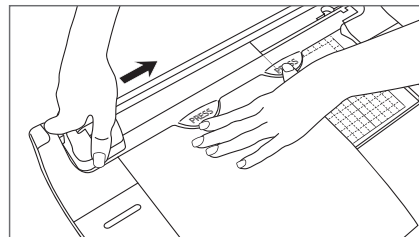

Nacisnąć drugą ręką mocno głowicę tnącą, prowadząc ją wzdłuż prowadnicy.

Wskazówka: w przypadku docinania kilku dokumentów wymagany jest większy docisk.

Przydatne wskazówki:

- Nie przekraczać wydajności cięcia poszczególnych ostrzy. Spowoduje to uszkodzenie przycinarki i wycinanie będzie nieprecyzyjne.
- Aby zapewnić precyzyjną pracę, należy w jednym czasie docinać jak najmniej kartek.
- Zawsze wykonać kilka cięć testowych, w szczególności podczas docinania nowego materiału
- Aby uzyskać najlepsze wyniki, należy mocno docisnąć głowicę tnącą do dołu, a następnie powoli i równomiernie przesunąć ją na bok.

Obsługa zaokrąglarki naroży

Dostarczona zaokrąglarka naroży jest mocowana do przycinarki na rzep w sposób zapewniający dostępność cały czas. Wytwarza ona precyzyjny, zaokrąglony narożnik na maksymalnie jednocześnie 3 kartkach dokumentu 80 g/m².

Odczepić przecinarkę naroży od przycinarki Creative i położyć ją na stabilnej płycie roboczej.

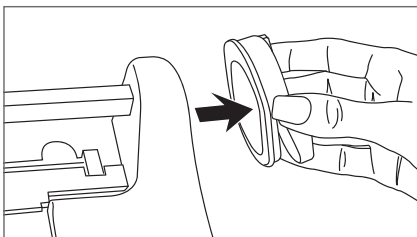

Umieścić dokument w srebrnym narożniku.

Mocno docisnąć podwyższony przycisk do dołu.

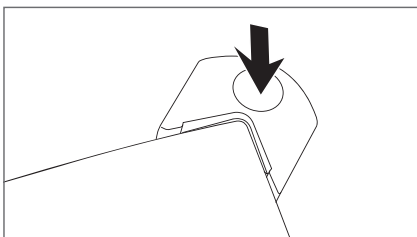

Ścinki są zbierane w zaokrąglarce naroży. W celu opróżnienia zaokrąglarki naroży należy ją odwrócić i zdjąć przezroczystą pokrywę.

Wymiana głowicy tnącej

Jeżeli ostrza przycinarki Creative stępiają się, będzie można je wymienić. Nowe głowice tnące, zamontowane w całości z czterema ostrzami, można kupić u dystrybutora Peach lub ze strony internetowej www.peachstore.com.

Zdjąć nasadkę końcową, przesuwając ją do góry.

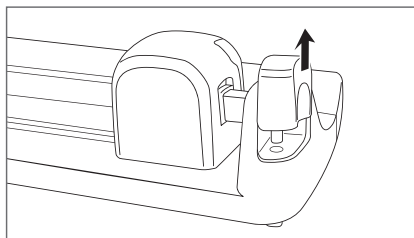

Zdjąć prowadnicę i głowicę tnącą.

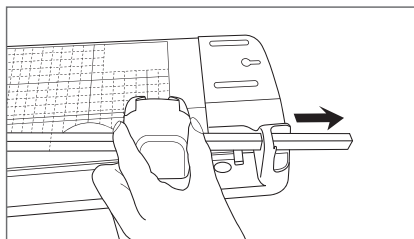

Włożyć nową głowicę tnącą, zamontować prowadnicę ponownie i wcisnąć nasadkę końcową ponownie w początkową pozycję.

Ostrożnie: nie wolno dotykać noży - są bardzo ostre!

Wymiana maty do cięcia

Obrotowe ostrza obracają się na wymiennej macie do cięcia. Z czasem ulegają zużyciu i należy je wymienić. W celu wydłużenia okresu eksploatacji matę do cięcia można użytkować z dwóch stron.

Zdjąć nasadkę końcową, przesuwając ją do góry.

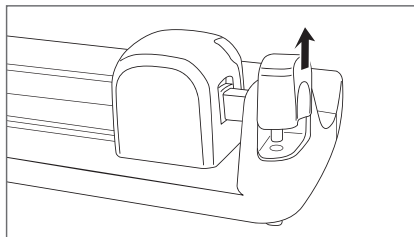

Zdjąć prowadnicę i głowicę tnącą.

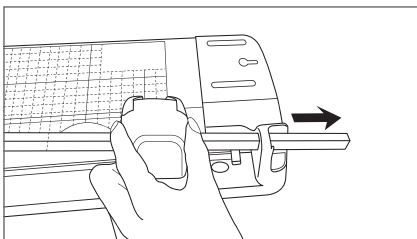

Ostrożnie: nie wolno dotykać noży - są bardzo ostre!

Podnieść przezroczystą płytę dociskową i zdjąć ją.

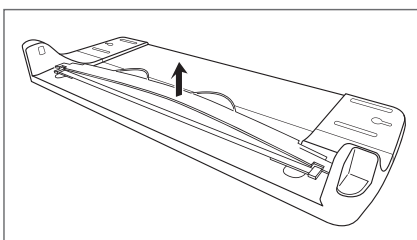

Matę do cięcia można teraz wyjąć i obrócić lub wymienić.

Podczas montażu przycinarki Creative należy zwrócić uwagę, aby płyta dociskowa była prawidłowo ustawiona, a ostrza obracały się na macie do cięcia, a nie na płycie dociskowej.

Dane techniczne

Przeznaczenie:	dom, szkoła, małe biuro
Maksymalny format papieru:	DIN A4
Długość cięcia (mm):	320
Wydajność cięcia: (na podstawie papieru 80 g/ m ²)	Cięcie proste - do 5 kartek Cięcie faliście - do 5 kartek Linia perforowana - do 5 kartek Rowkowanie - 1 kartka Zaokrąglarka naroży - do 3 kartek

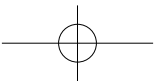
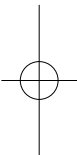
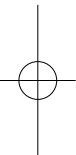
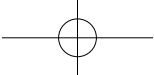



3T Supplies AG, Peach Division
Chaltenbodenstrasse 6D
CH-8834 Schindellegi (Switzerland)
Tel: +41 44 787 68 30
Fax: +41 44 787 68 50
e-mail: support@peach.info

Stand der Informationen · Last Information Update · Version
des informations · Versione delle informazioni · Estado de
las informaciones · Uppgiftslämnare · Informasjonsstatus
· Stav informací · Stav informácií · Stan informacjí · Az
információ állapota: 08 / 2020
Ident.-No.: PC200-20
