

RRM 800



CZ - Robotická sekačka..... Návod k použití (Originální návod)

Výrobce: GARLAND distributor, s.r.o., Hradecká 1136, Jičín ,Czech Republic

Obsah

Technické informace.....	2
Vítejte	2
Bezpečnostní informace.....	3
Věnujte pozornost symbolům na zařízení.....	4
Záruka poskytnutá na zařízení	4
Plánování instalace	5
Přehled zařízení	6
Počáteční nastavení	8
Stavová hlášení/chybová hlášení.....	9
Návod k použití	10
Naprogramujte automatické spuštění	10
Ruční spuštění.....	11
Čištění	12
Umístění	12
Výměna nože / odstranění zachycených předmětů.....	13

Technické informace

Nabíjecí napětí	střídavé napětí 100 – 240 V
Frekvence	50 / 60 Hz
Výškové nastavení.....	20 – 60 mm
Šířka záběru	18 cm
Hmotnost.....	přibližně 9,5 kg
Maximální plocha	600 m ²
Kapacita akumulátoru	2 Ah Li-ion
Napětí akumulátoru	28 V
Doba nabíjení.....	přibližně 45 min
Doba provozu	přibližně 45 min
Hladina akustického výkonu LWA.....	60 dB(A)
Třída ochrany	IP56

Vítejte

Rozhodli jste se pro zakoupení vysoce kvalitního výrobku, čímž dáváte najevo, že v souvislosti s ním máte vysoká očekávání. Aby byl provoz tohoto výrobku efektivní a bezpečný, pečlivě si přečtěte tento návod a řiďte se pokyny, které jsou v něm obsaženy, což se týká zejména bezpečnostních pokynů. Tento návod a originální obal si uschovejte pro budoucí nahlížení, resp. pro opětovné zabalení výrobku při jeho případné přepravě. Chceme, aby naše zařízení a výrobky byly i v budoucnu vaší první volbou.

Volitelné příslušenství

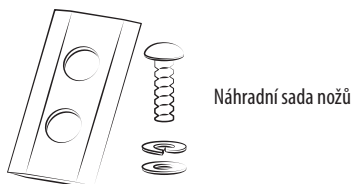
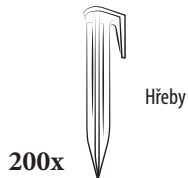
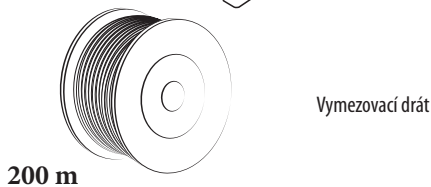
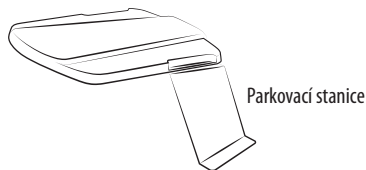

Osoby ve věku od 14 roků včetně, které mají snížené tělesné, smyslové nebo duševní schopnosti nebo nedostatečné zkušenosti či znalosti, smějí provádět obsluhu, čištění nebo údržbu tohoto zařízení pouze tehdy, jsou-li pod dohledem osoby, která je zodpovědná za jejich bezpečnost, nebo tehdy, jestliže jim byl předveden bezpečný způsob používání zařízení a byly srozumitelně obeznámeny s nebezpečími, která jsou s používáním zařízení neoddělitelně spojena.

Toto zařízení nesmějí používat děti. Děti si s tímto zařízením nesmějí hrát. Zařízení i napájecí kabel uchovávejte mimo dosah dětí ve věku do 14 roků.

Zařízení pravidelně kontrolujte se zaměřením na poškození a provádějte pravidelné utahování šroubů. Nikdy neuvádějte do provozu zařízení, která jsou vadná.

Opravy zařízení smějí provádět pouze osoby se specializovanou odbornou kvalifikací. Nesprávně provedené opravy mohou způsobit značná nebezpečí ohrožující uživatele.

Používejte pouze originální příslušenství schválené výrobcem.

Používá-li se zařízení k jiným účelům, než těm, které jsou určeny výrobcem, je-li nesprávně obsluhováno nebo není-li opravováno profesionálním způsobem, výrobce nepřebírá žádnou odpovědnost za jakoukoli vzniklou škodu. V takovém případě nebude možno uplatnit nároky vyplývající ze záruky.

Neodstraňujte / nedeaktivujte žádné bezpečnostní prvky, které jsou na zařízení nainstalovány (např. ochranné klapy / víka, bezpečnostní spínač).

Třída ochrany III zajišťuje zvýšenou bezpečnost zařízení.

Zařízení není určeno pro komerční použití.

Pozor: Zařízení nepoužívejte v blízkosti jakýchkoli snadno vznítitelných kapalin/plynů nebo v prašném prostředí – nebezpečí výbuchu!

Před počátečním použitím se zařízením důkladně obeznamte při vypnutí motoru.

Pozor: Před přepravou, údržbou, opravou, čištěním, částečným nebo úplným zvednutím zařízení, přejížděním ploch bez travního porostu nebo ponecháním zařízení bez dohledu je vždy nutno zařízení vypnout a počkat na úplné zastavení pohybu všech jeho součástí – nebezpečí zranění! Nevkládejte žádné předměty a/nebo prsty do jakýchkoli otvorů, jimiž je zařízení opatřeno.

Zařízení, se kterým manipulujete, bezpečně uchopte a zaujměte přitom stabilní postoj. Dodržujte stanovenou bezpečnostní vzdálenost.

Nenoste volné šperky, nepřiléhavé součásti oděvu atd. Máte-li dlouhé vlasy, vzadu si je svažte.

V případě ucpání / nárazu na pevný předmět: Ihned vypněte motor a zkontrolujte, zda nedošlo k poškození zařízení.

Zařízení nikdy nepoužívejte na površích, které jsou mokré nebo kluzké / pokryté ledem. Při práci ve strmých svazích / na nerovném terénu je nutná zvýšená opatrnost.



Zajistěte, aby se k pracovní oblasti nepřibližovaly nepovolané osoby / zvířata. Zařízení, která nejsou používána / pod dohledem, vždy vypněte.

Se zařízením nepracujte, jste-li ospalí, fyzicky indisponovaní, pod vlivem drog / alkoholu / léků atd.

Čištění a údržbu provádějte vždy až po úplném zastavení nože. Pozor: Nůž se po vypnutí zařízení zastavuje se zpožděním!

Před uložením nechejte zařízení vychladnout.

Zdroj napájení: Napětí musí odpovídat informacím na typovém štítku nabíjecí stanice.

Kontrolujte nabíjecí stanici / napájecí kabel se zaměřením na poškození. Nikdy neuvádějte v činnost nabíjecí stanici, která je poškozená. Z bezpečnostních důvodů svěřujte provádění oprav nabíjecí stanice pouze osobám se specializovanou odbornou kvalifikací.

Nikdy netahejte za síťový kabel, např. chcete-li jej odpojit od elektrické sítě. Síťový kabel umístěte v bezpečné vzdálenosti od horkých povrchů / předmětů, olejů, ostrých hran a pohyblivých předmětů.

Bezpečnostní informace

Doporučujeme připojovat nabíjecí stanici k elektrickému rozvodu, krytý je opatřen ochranným jističem proti svodovým proudům (max. 30 mA).

Používejte pouze kabel se zástrčkou, která odpovídá příslušné síťové zásuvce. Kabel / síťovou zástrčku NIKDY nepozměňujte!

Nevystavujte akumulátor účinkům přímého slunečního světla / kapalín. Akumulátor nabíjejte a uskladňujte při teplotě místnosti.

Nepoužívaný akumulátor neuchovávejte v blízkosti jakýchkoli cívek, klíčů, hřebíků, šroubů nebo jiných kovových předmětů. Používejte pouze originální nabíjecí stanici a originální akumulátor.

Bezpečnostní obvod akumulátoru

Akumulátor se automaticky vypíná, jestliže se nadměrně zvýší jeho teplota, jestliže je z něho odebírán příliš vysoký proud nebo jestliže je téměř vybitý.

Každé 3 měsíce provádějte nabití akumulátoru, abyste zamézili jeho úplnému vybití. Akumulátor neuskładňujte při teplotách nižších než -5°C nebo vyšších než 50°C .

Likvidace / ochrana životního prostředí

Toto zařízení nikdy nelikvidujte společně s běžným domovním odpadem. Od příslušného místního správního orgánu si vyžádejte informaci o nejbližším schváleném sběrném místě a k likvidaci zvláštního odpadu používejte pouze toto místo. V případě nekontrolované likvidace zařízení může dojít k úniku jedovatých nebo znečišťujících látek do potravního řetězce nebo do okolní živé přírody. Prodejní místo, ve kterém jste zařízení zakoupili, je povinné převzít toto zařízení po jeho vyřazení z provozu. Proto bychom vás chtěli požádat, abyste nás vrácením tohoto zařízení výrobcí podpořili ve snaze o aktivní přispívání k ochraně životního prostředí. Výrobce zaručuje profesionální likvidaci v souladu s místními směnicemi a předpisy. Rovněž akumulátor podléhá povinnosti profesionální likvidace v souladu s ustanoveními místních předpisů. Nelikvidovat společně s domovním odpadem!

Věnujte pozornost symbolům na zařízení



VAROVÁNÍ – Před uvedením stroje do provozu si přečtěte návod k obsluze.



VAROVÁNÍ – Během provozu dodržujte stanovenou bezpečnostní vzdálenost od stroje.



VAROVÁNÍ – Na stroji nejezděte.



VAROVÁNÍ – Před zahájením provádění prací na stroji nebo před zahájením zvedání musí být stroj vždy vypnutý.



Záruka poskytnutá na zařízení

Toto zařízení bylo vyrobeno podle nejvyšších kvalitativních standardů. Výrobce na zařízení poskytuje záruku v délce trvání 24 měsíců, počínaje datem prodeje, jedná-li se o zakoupení nového výrobku. Záruka se vztahuje pouze na vady, které jsou materiálového a/nebo výrobního rázu a na nedosažení příslibených vlastností. Součásti podléhající opotřebení jsou z rozsahu záruky vyjmuty. Při uplatňování záruční reklamace je nutno předložit originál prodejního dokladu obsahující datum prodeje. Záruční opravy musí být prováděny autorizovanými servisními dílnami nebo středisky. Záruční reklamaci je možno uplatnit pouze tehdy, jestliže zařízení bylo používáno v souladu se stanoveným účelem. Záruka se nevztahuje na následující druhy a případy poškození: používání v rozporu se stanoveným účelem, přetěžování nebo nedbalé zacházení, používání ke komerčním účelům (průmyslová činnost, živnostenské podnikání, pronajímání), opravy prováděné neautorizovanými subjekty, poškození způsobená cizími předměty, látkami nebo nehodami. Doba trvání záruky poskytnuté na akumulátor činí 1 rok.

Doporučení: Vytvořte si náčrsek obsahující pracovní oblast a všechny překážky, abyste si zjednodušili postup instalace!

Poznámka: Výztužné ocelové dílce v podzemních částech budov / sousední vymezení dráty a napájecí kabely jiných elektrických spotřebičů vytvářejí magnetická pole, která mohou způsobovat rušení nepříznivě ovlivňující navádění zařízení při jeho pohybu.

Poznámka: Během dlouho trvajících deštivých období zařízení vypinejte. Po solném dešti bude půda blátivá. Za určitých okolností může dojít ke zhoršení výkonu při sečení a vzhledu trávníku.

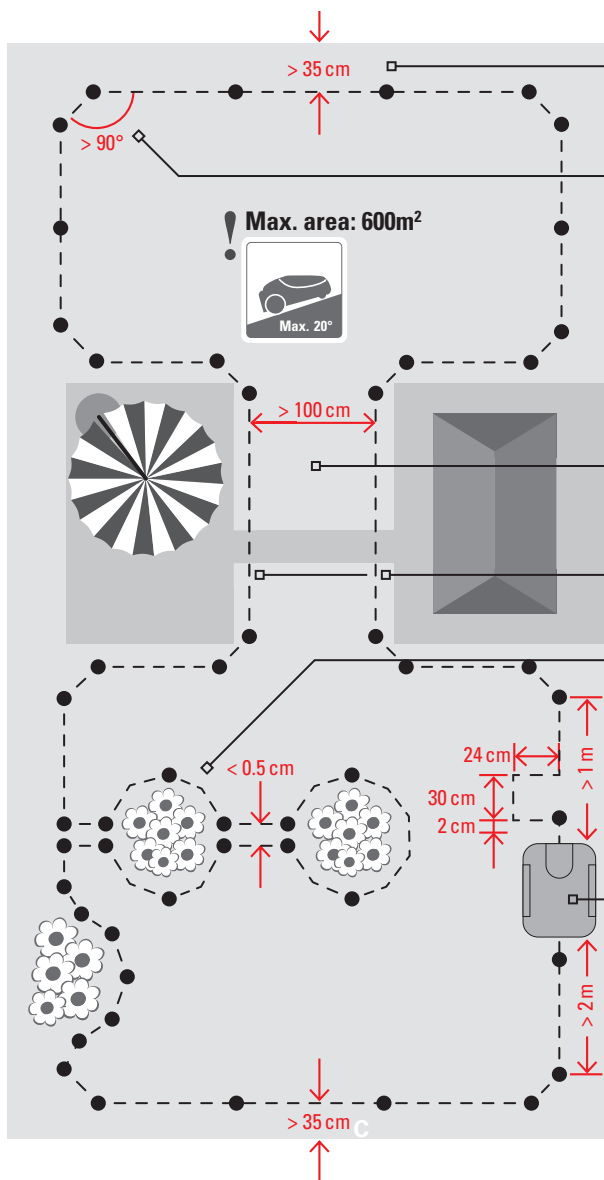

Vzdálenost vymezení drátu od okraje trávníku musí činit nejméně 35 cm!

Vnitřní úhel rohů by měl být větší než 90°. **Doporučení:** 135°
Délka je minimálně 40 cm!

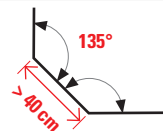

Vzdálenost (volná oblast) mezi vymezení drátem a sousedním vymezení drátem (ohraničujícím pracovní oblast jiné robotické sekačky) musí činit nejméně 1 metr!

V oblastech přechodů mezi úrovněmi terénu, například u teras / chodníků, lze vymezení drát pokládat blízko okraje.

Pomocí vymezení drátu je třeba vytvořit obchvat ploch se stromy a jinými překážkami, jako například ostrůvky, které nejsou součástí pracovní plochy.

Nabíjecí stanici nainstalujte na rovné ploše a v blízkosti napájecího zdroje!

I Překážky, které jsou kratší než 150 mm nebo nejsou připevněny k zemi je třeba obkroužit pomocí vymezení drátu jako ostrůvky.

Přehled zařízení

-  Bezpečnostní kód
-  Doba
-  Plocha
-  Doba spuštění
-  Dešťové čidlo

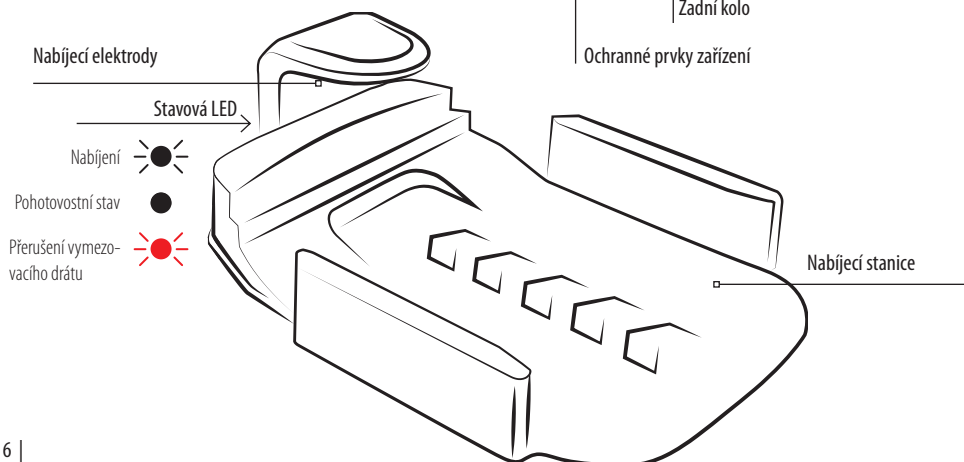
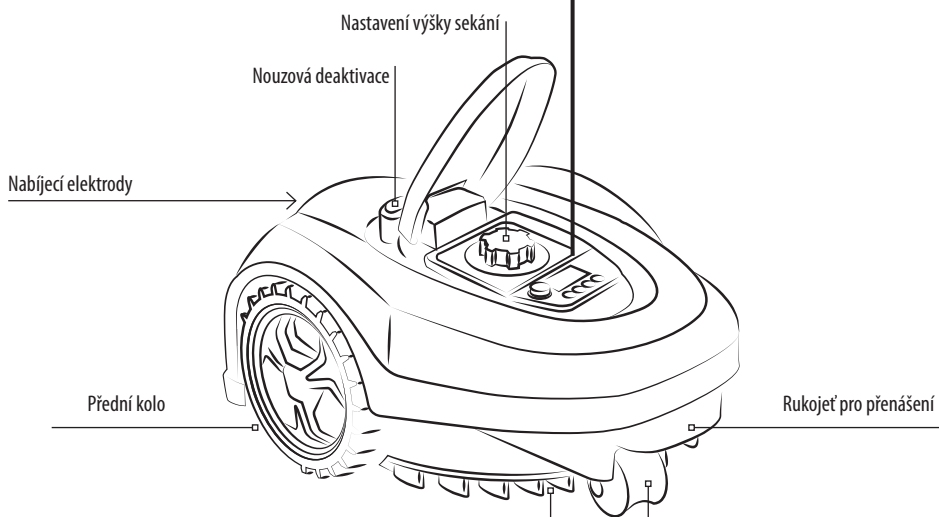
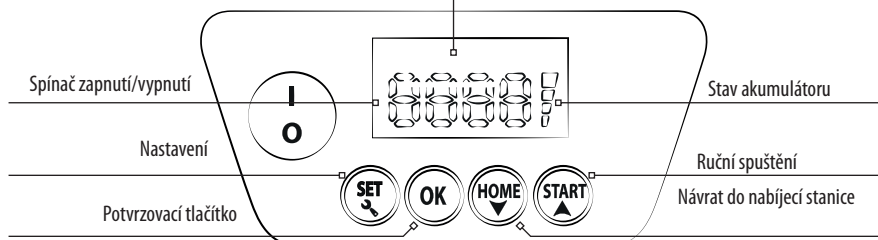

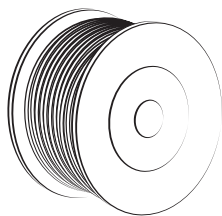

200 m vymešovacieho drátu

6 kolíků



200 hřebů

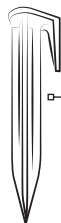

4 konektory vymešovacieho drátu



2 svorky pro vymešovacie drát

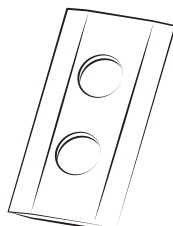

9 náhradních nožů se šrouby



Síťový adaptér

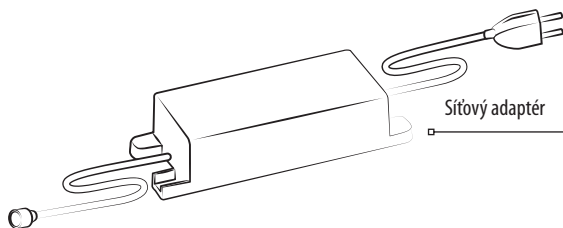

Prodlužovací kabel

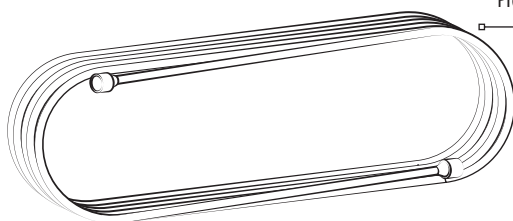

Počáteční nastavení



Před zahájením nastavování si přečtěte bezpečnostní pokyny. Zkontrolujte úplnost dodávky zařízení.

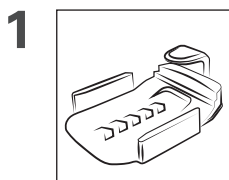

Umístěte nabíjecí stanici na vhodné místo.

! Dodržte stanovené vzdálenosti a vyrovnání!

- Nabíjecí stanici nainstalujte na rovné ploše a v blízkosti napájecího zdroje!

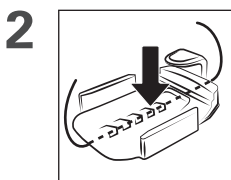

Umístěte vymešovací drát do kabelového žlábků pod nabíjecí stanici

! Pamatujte na rezervu o velikosti alespoň 50 cm na koncích!

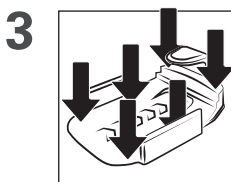

Upevněte nabíjecí stanici



6x

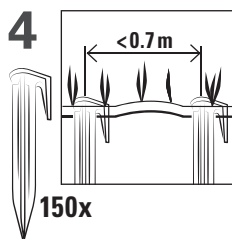

Vymešovací drát umístěte tak, aby byl napnutý mezi upevňovacími hřebíky

! Vymešovací drát umístěte do hloubky $< 2 - 3\text{ cm}$ v zemi!

- **Doporučení:** Položte vymešovací drát tak, aby pevně přiléhál k trávniku. Vymešovací drát pak zaroste do trávniku.

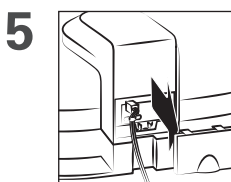

Sejměte kryt

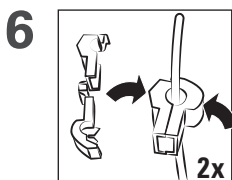

Umístěte drát do svorky a tuto pevně zavřete

! V případě potřeby odstraňte z vymešovacího drátu izolaci!

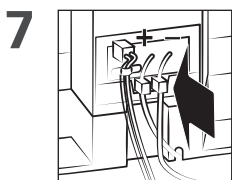

Připojte koncovky

! Připojte vymešovací drát pod nabíjecí stanici ke kladné

- připojovací zdířce! Druhý konec vymešovacího drátu připojte k záporné připojovací zdířce!

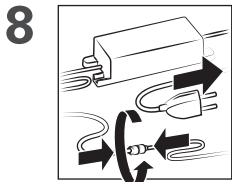

Připojte síťovou jednotku

● Správná instalace

● Chybná instalace: (zkroucení/ přerušení/volný kontakt)

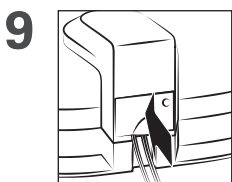

Nasadte kryt

! Před prvním uvedením do provozu je robotickou sekačku

- nutno plně nabít!

E 1 Aktivovaná funkce nouzového vypnutí
Robotickou sekačku znovu spusťte

E 2 Došlo k iniciaci čidla zvednutí
Je zadní kolo zablokované nebo zvednuté? Uvolněte zadní kolo nebo obnovte jeho správnou polohu a poté robotickou sekačku znovu spusťte.

E 3 Robotická sekačka je vně oblasti, jejíž obvod je určen vymešovacím drátem.
Umístěte robotickou sekačku zpět do vymezené oblasti a poté ji znovu spusťte

E 4 Vymešovací drát je přestřižený
Bliká červená indikační LED? Opravte vymešovací drát a poté robotickou sekačku opět spusťte

E 5 Došlo k iniciaci kolizního čidla
Existují překážky? Robotickou sekačku znovu spusťte

E 6 Nadproud v levém hnacím motoru.
Je tráva příliš vysoká? (> 4cm)? Je levé kolo zablokované? Robotickou sekačku znovu spusťte

E 7 Nadproud v pravém hnacím motoru.
Je tráva příliš vysoká? (> 4cm)? Je pravé kolo zablokované? Robotickou sekačku znovu spusťte

E 8 Nadproud v motoru záčích ústrojí
Je tráva příliš vysoká? (> 4cm)? Je nožový kotouč zablokovaný? Robotickou sekačku znovu spusťte

E 9 Chybný stav nabíjení
Porucha akumulátoru. Zkuste robotickou sekačku opakovaně znovu spustit; pokud problém přetrvává, obraťte se na servisní středisko.

E 10 Nadproud / podproud v robotické sekačce.
Porucha související s deskou tištěných spojů. Zkuste robotickou sekačku opakovaně znovu spustit; pokud problém přetrvává, obraťte se na servisní středisko.

E 11 Došlo k iniciaci čidla náklonu
Překračuje velikost náklonu 20 stupňů? Znovu spusťte robotickou sekačku

E 12 Prokluzující kolo
Je tráva příliš vysoká nebo příliš mokrá? Robotickou sekačku znovu spusťte.

E 13 Přehřívání akumulátoru

Počkejte na vychladnutí akumulátoru. Robotickou sekačku znovu spusťte.

F 1 Robotickou sekačku nelze spustit, přestože je přiváděn signál

Provádí se spouštění robotické sekačky vně oblasti určené vymešovacím drátem nebo příliš daleko od vymešovacího drátu? Robotickou sekačku znovu spusťte.

F 2 Robotickou sekačku nelze spustit, není přiváděn signál (problém související s nabíjecí stanicí)

Jsou vymešovací drát / síťový adaptér správně připojeny?

F 3 Robotická sekačka se nespouští
Bylo předtím vypnuto napájení robotické sekačky? Umístěte sekačku do nabíjecí stanice a znovu ji spusťte.

F 4 Napětí akumulátoru je příliš nízké
Proveďte plné nabití akumulátoru robotické sekačky

Robotickou sekačku znovu spusťte

1. Umístěte robotickou sekačku na vymešovací drát
2. Zadejte bezpečnostní kód
3. Stiskněte spouštěcí tlačítko

I Pokud robotická sekačka byla předtím vypnuta, lze ji spustit pouze v nabíjecí stanici.

Návod k použití

! Dodržujte bezpečnostní pokyny!

1 Příprava trávníku

- ! Ujistěte se, že se na trávníku nenacházejí předměty (šišky jehličnatých stromů, větve, kameny atd.), které mohou robotickou sekačku poškodit nebo mohou být při jejím provozu vymrštěny. Během prvního postupu sečení vždy nastavte výšku sečení na úroveň **MAX**, abyste zamezili možnosti poškození vymezovacího drátu! Během prvního sečení zkracujte trávník na výšku, která není menší než 4 cm.

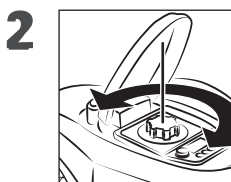

Nastavení výšky sečení (2 - 6 cm)

- ! **Doporučení:** Za suchého počasí nenastavujte příliš krátkou výšku sečení, aby bylo zamezeno vysychání trávníku!

3 Naprogramujte automatické spuštění nebo: Ruční spuštění

- ! **Nouzová deaktivace:** V případě vzniku nebezpečné situace, nehody nebo silných vibrací zařízení ihned stiskněte tlačítko STOP a zařízení vypněte.
- Robotická sekačka se sama vrátí do nabíjecí stanice, kde se zahájí nabíjení jejího akumulátoru. Automatické pokračování v sečení.
- **Dešťové čidlo** - Začne-li pršet, automatická stanice se automaticky vrátí do nabíjecí stanice. Příští spuštění se uskuteční ve 48hodinovém intervalu.
- Robotická sekačka se automaticky zastavuje při velikostech náklonu > 20°!
- **Kolizní čidlo!** Robotická sekačka se pohybuje okolo překážek.
- **Nebezpečí poranění!** Nikdy nesahejte do oblasti pohybu otáčejících se nožů.

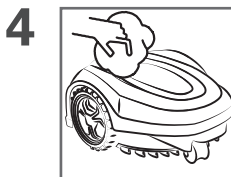

Robotickou sekačku očistěte/uskladněte (-> str. 24)

Naprogramujte automatické spuštění

- ! Po aktivaci je nutno zadat jednotlivé číslice bezpečnostního kódu!
! Nejprve proveďte připojení k elektrické síti. Před prvním uvedením do provozu je robotickou sekačku nutno plně nabít!

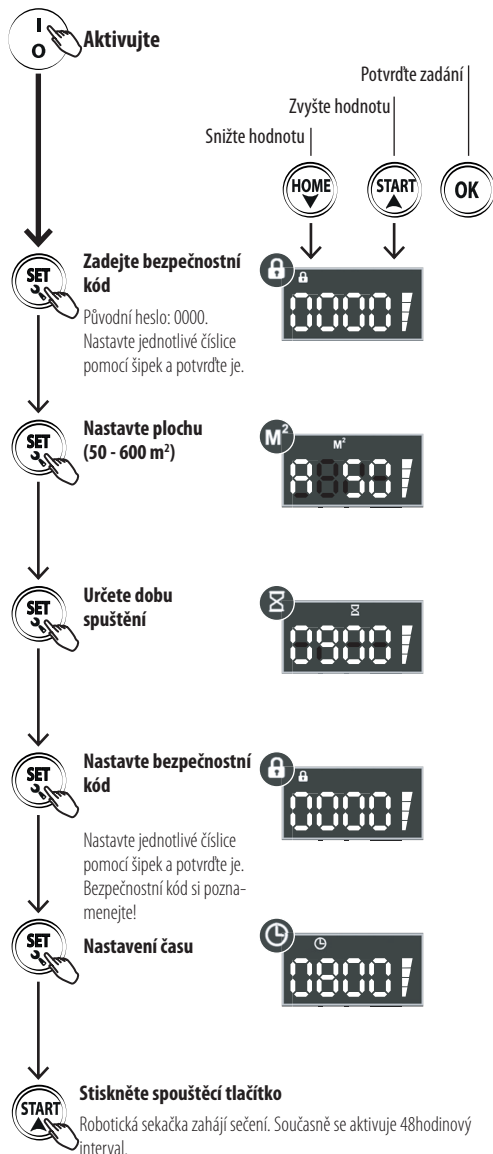

Ruční spuštění

- ! Po aktivaci je nutno zadat jednotlivé číslice bezpečnostního kódu!
Nejprve proveďte připojení k elektrické síti. Před prvním uvedením do provozu je robotickou sekačku nutno plně nabít!



- ! Je-li robotická sekačka vypnutá, je jí nutno spustit v nabíjecí stanici.

- ! **Varování!** V době, kdy robotická sekačka provádí sečení, zajištěte, aby se k ní nepřibližovaly osoby, které si nepřečetly celý tento návod nebo jej plně nepochopily.

Návrat do nabíjecí stanice

CZ

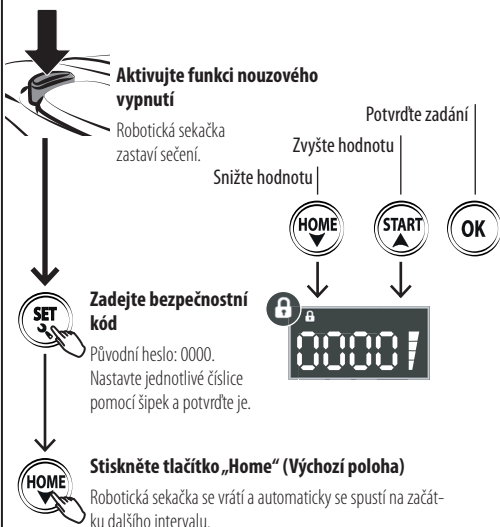

Čištění

i **Důležité:** Robotickou sekačku v pravidelných intervalech čistěte. Nahromadí-li se příliš mnoho trávy, bude to mít nepříznivý vliv na výsledek sečení.

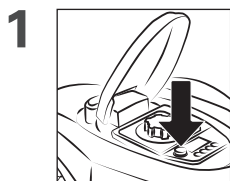

Robotickou sekačku vypněte

! Vždy používejte ochranné rukavice.

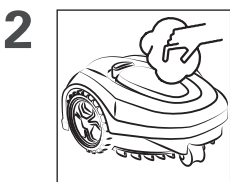

Zařízení otřete pomocí vlhké tkaniny a poté je nechte uschnout

! Do zařízení nesmí vniknout voda! Nepoužívejte rozpouštědla! Při čištění zařízení neostříkujte pomocí zahradní hadice / vysokotlakého čističe!

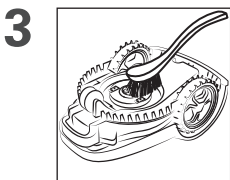

Očistěte nožový kotouč / kola

! Pozor, nože jsou ostré! Oblečte si ochranné rukavice!

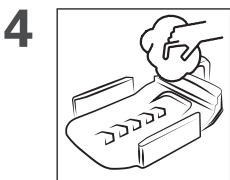

Očistěte nabíječku

! Před zahájením čištění nabíjecí stanice vždy odpojte zástrčku
• napájecího kabelu od síťové zásuvky!

Umístění

! Nejprve robotickou sekačku plně nabijte.

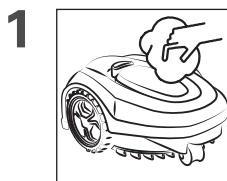

Robotickou sekačku očistěte

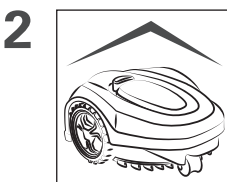

K uskladnění robotické sekačky, nabíjecí stanice a nabíjecího kabelu zvolte místo, které je chráněné před mrazem

i Vymezovací drát může zůstat položený na trávníku. Zařízení uchovávejte na suchém místě, které je mimo dosah dětí a které je chráněné před přímým slunečním světlem a extrémními teplotami!

! Každé 3 měsíce provádějte nabití akumulátoru, abyste zamezili jeho úplnému vybití. Akumulátor neuskładňujte při teplotách nižších než -5 °C nebo vyšších než 50 °C. Po nabití odpojte robotickou sekačku od nabíječky.

! Nejprve vypněte vypínač a oblečte si ochranné rukavice.

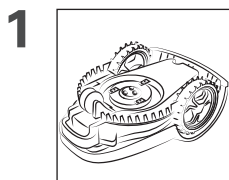

Robotickou sekačku obraťte a v případě potřeby odstraňte zachycené předměty



Povolte šrouby, odmontujte vadné nože

! Používá-li se robotická sekačka denně, každé 2 měsíce zkontrolujte nože a v případě potřeby je současně vyměňte. Všechny vadné nože vyměňujte najednou. K jejich čištění v namontovaném stavu nepoužívejte zahradní hadici / vysokotlaký čistič!

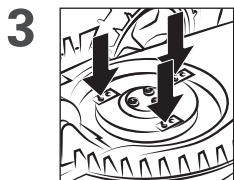

Vložte nové nože a připevněte je pomocí nových šroubů



i Ujistěte se, že se nože správně otáčejí a fungují!