



iRobot[®]

Braava jet[™]

CZ, HU, RO, BG







iRobot[®]
Braava jet[™]



Návod k obsluze



Informace o bezpečnosti a dodržování norem

CZ

DĚTI STARŠÍ 8 LET A OSOBY SE SNÍŽENÝMI FYZICKÝMI, SMYSLOVÝMI ČI MENTÁLNÍMI SCHOPNOSTMI ČI S NEDOSTATEČNÝMI ZKUŠENOSTMI ČI ZNALOSTMI MOHOU TENTO SPOTŘEBIČ POUŽÍVAT POUZE POD DOHLEDEM NEBO PO POUČENÍ O BEZPEČNÉM POUŽÍVÁNÍ SPOTŘEBIČE A POKUD SI JSOU VĚDOMY PŘÍSLUŠNÝCH RIZIK. S PŘÍSTROJEM SI NESMÍ HRÁT DĚTI. ČIŠTĚNÍ ANI ÚDRŽBU NESMÍ PROVÁDĚT DĚTI BEZ DOZORU.

POZOR: NEODKRÝVEJTE ELEKTRONICKÉ SOUČÁSTI ROBOTY BRAAVA JET, BATERIE ANI NABÍJEČKY. NEOBSAHUJÍ ŽÁDNÉ SOUČÁSTI OPRAVITELNÉ UŽIVATELEM. SERVIS PŘENEČHEJTE KVALIFIKOVANÝM OSOBÁM. ZAJISTĚTE, ABY DANÉ NAPĚTÍ PŘILOŽENÉ NABÍJEČKY ODPOVÍDALO STANDARDNÍMU NAPĚTÍ ZÁSUVKY.

Návod k obsluze robota Braava jet™

i

ABYSTE SNÍŽILI RIZIKO ZRANĚNÍ OSOB NEBO POŠKOZENÍ MAJETKU, DODRŽUJTE PŘI NASTAVOVÁNÍ, POUŽÍVÁNÍ A ÚDRŽBĚ ROBOTA TYTO BEZPEČNOSTNÍ POKYNY:

Obecné bezpečnostní pokyny

- Bezpečnostní a provozní pokyny si uschovejte pro další použití.
- Před spuštěním robota si přečtěte všechny bezpečnostní a provozní pokyny.
- Věnujte pozornost všem varováním uvedeným na robotovi, baterii, nabíječce a v návodu k obsluze.
- Řiďte se všemi provozními pokyny a pokyny k používání.
- Mějte na paměti, že podlahy mohou být po mokrému čištění robotem Braava jet kluzké.
- Robot Braava jet pracuje tiše. Při pohybu v prostoru, kde robot pracuje, buďte opatrní, abyste na něj nešlápli nebo o něj nezakopli.
- Veškerý nestandardní servis přenechejte společnosti iRobot.

Omezení použití

- Robot je určen k použití pouze na podlahách s tvrdým povrchem ve vnitřních prostorách.
- Robot není hračka. Na zařízení nesedejte ani nestoupejte. Malé děti nebo domácí zvířata musí být, když robot pracuje, pod dohledem.
- Robot Braava jet má elektrické součásti. Neponořujte ho do vody. Čistěte ho pouze hadříkem navlhčeným vodou.
- Nepoužívejte robota k úklidu čehokoliv, co hoří nebo kouří.
- Zařízení nepoužívejte k úklidu větších nečistot, bělicích látek, barev nebo jiných chemikálií.
- Před použitím robota Braava jet odstraňte z oblasti čištění křehké předměty včetně předmětů na nábytku, které mohou spadnout, pokud by došlo k nárazu do nábytku.
- Odstraňte z okolí provázky závěsů a žaluzií a napájecí kabely, abyste snížili riziko stažení předmětů na zem.



Symbol na výrobku nebo jeho obalu označuje:

Elektrické spotřebiče nevyhazujte do netříděného komunálního odpadu; použijte zařízení pro separovaný sběr. Informace o dostupných systémech zpětného odběru získáte od místních úřadů. Odložíte-li elektrické spotřebiče na skládku, mohou nebezpečné látky proniknout do spodních vod a dostat se do potravního řetězce, což může mít nepříznivý dopad na vaše zdraví. Při výměně starých baterií kontaktujte místní nebo oblastní úřady, od kterých získáte bližší informace o dostupných systémech zpětného odběru, opětovném použití a recyklačních programech.

CZ

Výměna a nabíjení baterie

- Před každým použitím zkontrolujte, zda baterie netečou nebo nejsou poškozeny. Poškozené nebo vytékající baterie nenabíjejte.
- Zařízení nabíjejte pouze uvnitř budov.
- K nabíjení baterie robota iRobot Braava jet používejte výhradně přiloženou nabíječku.
- Zařízení nabíjejte pouze pomocí standardní elektrické zásuvky. Zařízení nelze použít s žádným typem měniče napětí. Použitím jiných měničů napětí okamžitě propadá záruka.
- Zajistěte, aby jmenovité napětí přiložené nabíječky odpovídalo standardnímu napětí zásuvky.
- S nabíječkou nikdy nemanipulujte, pokud máte mokré ruce.
- Používejte pouze nabíjecí baterie se správnou specifikací dodané s vaším robotem od společnosti iRobot (obj. číslo 4446040).
- Pokud potřebujete náhradní baterii, navštivte stránky www.irobot.com.
- Před dlouhodobým skladováním a transportem baterií vždy nabijte a vyjměte z robota.
- Před čištěním robota z něj vždy vyjměte baterii.
- Udržujte baterii čistou a suchou. Pokud se kontakty baterie nebo článku zašpiní, otřete je čistým, suchým hadříkem.
- Baterie nerozmačkávejte, nerozebírejte ani nerozbíjejte.
- Nevystavujte články nebo baterie mechanickým otřesům.

Návod k obsluze robota Braava jet™

iii

CZ

- Baterie neohřívejte ani je neumísťte do blízkosti zdrojů tepla.
- Baterie neuchovávejte na přímém slunci.
- Baterie nevhazujte do ohně.
- Baterie nezkratujte.
- Baterie neponořte do žádné kapaliny.
- Před likvidací robota z něj vyjměte baterii.
- Při likvidaci baterie kontaktujte místní nebo oblastní úřady, od kterých získáte bližší informace o dostupných systémech zpětného odběru, opětovném použití a recyklačních programech.
- Pokud začne baterie vytékat, nedovoľte, aby se tekutina dostala do styku s kůží nebo očima. Pokud ke styku došlo, omyjte zasaženou oblast velkým množstvím vody a vyhledejte lékařskou pomoc.
- Pokud potřebujete lithium-iontovou baterii robota Braava jet™ z jakéhokoli důvodu poslat poštou, obraťte se na oddělení péče o zákazníky pro pokyny ohledně odeslání a vhodného označení. Nikdy neposílejte poštou vytékající nebo fyzicky poškozenou lithium-iontovou baterii.

Pro Chile:

- K nabíjení baterie robota iRobot Braava jet používejte pouze přiloženou nabíječku (obj. číslo 4467630).
- Nabíječka s obj. číslem 4467630:
 - Vstup 100–240 V-, 50–60 Hz, 0,15 A
 - Výstup 4,15 V=, 1,0 A

Informace o Prohlášení o shodě EU naleznete na stránkách www.irobot.com/compliance.

CZ

**Informace o bezpečnosti
a dodržování norem FCC a Industry
Canada (ISED):**

- Tento přístroj splňuje část 15 předpisů FCC. Na provoz se vztahují následující dvě podmínky: (1) Toto zařízení nesmí způsobovat škodlivé rušení a (2) toto zařízení musí přijmout jakékoli rušení, včetně rušení, které může způsobit nežádoucí provoz.
- Toto zařízení splňuje kanadskou oborovou normu(y) RSS bez nutnosti licence. Na provoz se vztahují následující dvě podmínky: 1) Toto zařízení nesmí způsobovat škodlivé rušení a 2) toto zařízení musí přijmout jakékoli rušení, včetně rušení, které může způsobit nežádoucí provoz zařízení.
- Změny nebo úpravy, které nebyly výslovně schváleny společností iRobot Corporation, mohou narušit schopnost uživatele provozovat zařízení.
- Toto zařízení bylo testováno a sledováno v souladu s omezeními pro digitální zařízení třídy B podle části 15 předpisů FCC a předpisů ICES-003. Účelem těchto limitů je poskytnout přiměřenou ochranu proti škodlivé interferenci v případě instalace v obytném prostředí. Toto zařízení generuje, používá a může vyzařovat energii v podobě rádiového záření a není-li smontováno a používáno v souladu s instrukcemi, může způsobit škodlivé interference v rádiové komunikaci. Nelze nicméně zaručit, že u konkrétní instalace nebude k interferencím rádiové komunikace docházet. Pokud zařízení způsobuje škodlivé interference příjmu rádiového nebo televizního vysílání, což lze zjistit vypnutím a zapnutím zařízení, doporučujeme pokusit se situaci napravit pomocí jednoho nebo více následujících úkonů:

Návod k obsluze robota Braava jet™

v

CZ

- Změňte orientaci nebo umístění antény pro příjem.
- Zvětšete vzdálenost mezi zařízením a přijímačem.
- Připojte zařízení do zásuvky na jiném okruhu, než ke kterému je připojen přijímač.
- Požádejte o pomoc prodejce nebo zkušeného rádiového/TV technika.
- Podle kanadských oborových předpisů může tento rádiový vysílač pracovat pouze s využitím antény s typem a maximálním (nebo menším) ziskem schválenými pro vysílač kanadskými oborovými předpisy. Pro snížení potenciálních rádiových interferencí u ostatních uživatelů by měly typ a zisk antény být zvoleny tak, aby ekvivalentní izotropicky vyzařovaný výkon (EIRP) nebyl vyšší, než je nutné pro úspěšnou komunikaci.
- Prohlášení FCC k vystavení záření: Tento výrobek odpovídá normě FCC §2.1093(b) pro limity vystavení RF záření pro přenosná zařízení určené pro nekontrolované prostředí a je při zamýšleném použití popsaném v této příručce bezpečný.
- Prohlášení ISED k vystavení záření: Tento výrobek odpovídá kanadské normě RSS-102 pro limity vystavení RF záření pro přenosná zařízení určené pro nekontrolované prostředí a je při zamýšleném použití popsaném v této příručce bezpečný.

vi

Více informací naleznete na stránkách www.irobot.com/braavajet200

Obsah

Informace o bezpečnosti a dodržování norem	i
O vašem robotovi Braava jet™	2
Používání vašeho robota Braava jet™	4
Jak se robot Braava jet™ pohybuje v prostoru	11
Tipy pro nejlepší výkon	15
Diagnostika problémů	16
Pravidelná péče o robota	17

CZ

O vašem robotovi Braava jet™

CZ

Pohled shora - zepředu

Tlačítko
CLEAN

Tryska
systému
cíleného
postřiku
Precision
Jet Spray

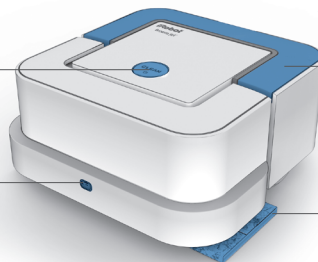

Madlo

Čistící
utěrka
Braava jet

Pohled shora - zezadu

Tlačítko
pro
vyjmutí
utěrky

Víčko
nádržky



Baterie

2

Více informací naleznete na stránkách www.irobot.com/braavajet200

Pohled zdola

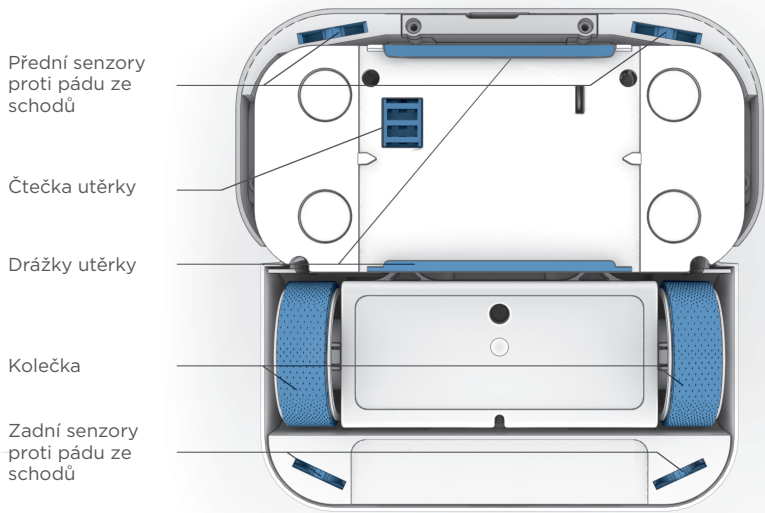

Přední senzory
proti pádu ze
schodů

Čtečka utěrky

Drážky utěrky

Kolečka

Zadní senzory
proti pádu ze
schodů

Používání vašeho robota Braava jet™

CZ

1 Nabijte a vložte baterii

- Umístěte baterii do nabíječky a zapojte nabíječku do elektrické zásuvky.
- Kontrolka během nabíjení baterie bliká oranžově. Když je baterie plně nabitá, kontrolka začne svítit zeleně.
- Když je baterie plně nabitá, nástěnná nabíječka se automaticky přepne do režimu s nízkým výkonem, aby zachovala životnost baterie a omezila spotřebu energie.
- Plné nabití baterie trvá méně než dvě hodiny. Pro optimální výkon by baterie měla být po každém cyklu čištění vždy nabíjena celé dvě hodiny.
- Plně nabitou baterii vložte do robota.
- Společnost iRobot také jako příslušenství k prodeji nabízí dodatečné baterie a nabíječky, takže můžete mít vždy připravenou nabitou baterii.

Nabijte

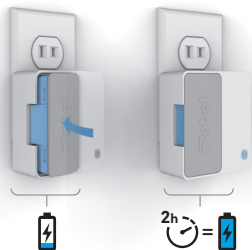

Vložte



4

Více informací naleznete na stránkách www.irobot.com/braavajet200

2 Vyberte čisticí utěrku Braava jet

- Vyberte čisticí utěrku podle způsobu, kterým chcete vyčistit podlahu. Podrobnosti najdete na další straně.
- Váš robot je dodáván s balením vzorků čisticích utěrek Braava jet pro mokré mopování, vlhký úklid a suchý úklid.

- Robot Braava jet automaticky rozpozná utěrku a přizpůsobí podle ní chování během úklidu.

CZ

Tip pro úklid: Před použitím utěrky pro mokré mopování nebo vlhký úklid uklidte volné nečistoty pomocí utěrky pro suchý úklid nebo vysavače.

2b Vložte čisticí utěrku



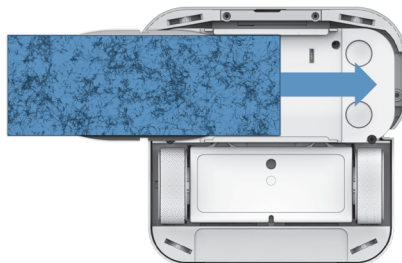



- Zasuňte utěrku Braava jet do drážky na spodní části robota, dokud nezacvakne na místo.
- Utěrku Braava jet můžete připevnit z kterékoli strany.



Informace o čisticích utěrkách Braava jet™

CZ

PŘEHLED

Typ utěrky		Chování při čištění
Mokrá	Mokrý mopování (modrá) 	Trojnásobné přejetí podobné ručnímu mopování. Robot při čištění střídavě popojede kousek dopředu na jednu stranu, mírně couvne a poté popojede dopředu na druhou stranu.
	Pratelná pro mokré mopování (modrá) 	
Vlhká	Vlhký úklid (oranžová) 	Jemné, ale důkladné čištění. Robot popojede krátkou vzdálenost dopředu, poté rovně zacouvá, a takto při čištění stále pokračuje.
	Pratelná pro vlhký úklid (oranžová) 	
Suchá	Suchý úklid (bílá) 	Robot rychlým pohybem rovnými čarami jednou přejede oblast.
	Pratelná pro suchý úklid (bílá) 	

DOPORUČENO PRO

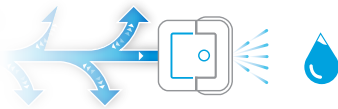
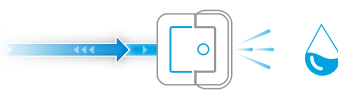
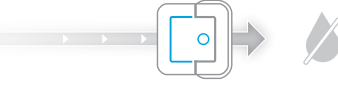
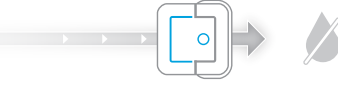
Pohyb při čištění a úroveň vlhkosti	Čistící prostředek	Svěží vůně	Prach	Chlupy	Špína	Skrvny*
	•	•			•	•
	•	•	•		•	•
		•	•	•	•	
			•	•	•	

3 Naplňte robota vodou

- Pokud jste zvolili možnost mokrého mopování nebo vlhkého úklidu, naplňte robota vodou.
- Zvednutím madla robota odkryjte víčko nádržky a zvednutím a otočením ho otevřete.
- Aby bylo možné nádržku zcela naplnit, nakloňte robota tak, aby přední levý roh směřoval dolů a otvor nádržky byl v nejvyšší poloze. Robota pomalu naplňte teplou vodou.
- Otočte víčko zpět a zavřete ho. Před spuštěním robota dejte madlo dolů.
- V robotovi nepoužívejte žádný jiný čisticí roztok než vodu.

 **Poznámka:** Pokud používáte utěrku pro suchý úklid, přejděte na krok 4.



4 Stiskněte tlačítko CLEAN

CZ

- Umístěte robota do levého spodního rohu oblasti, kterou chcete vyčistit, přibližně na stopu od zdi.
- Zapněte robota jedním stisknutím tlačítka CLEAN. Dalším stisknutím tlačítka CLEAN spustíte cyklus čištění.
- Robot vyčistí při mopování až 20 m² a místnosti o rozloze až 25 m² při vlhkém nebo suchém úklidu.*
- Robot Braava jet dokončí úklid čištěním okrajů a obvodu vaší místnosti a nábytku.



Poznámka: Po dokončení čištění se robot Braava jet vrátí tam, kde začal, vypne se a přehraje melodii.

* Testováno v domovské zkušební laboratoři společnosti iRobot na tvrdých podlahách.

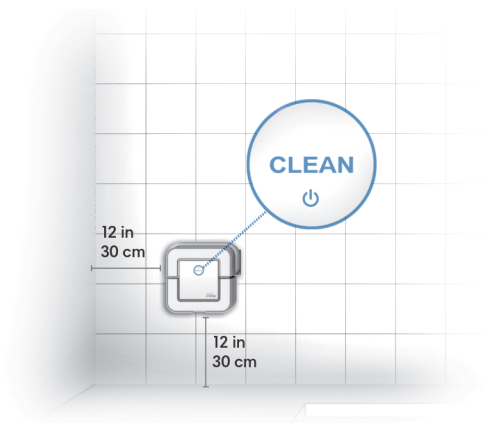

Návod k obsluze robota Braava jet™

9

CZ

5 Vyjměte čisticí utěrku a připravte robota Braava jet™ na další použití

- Nechcete-li se při vyjmutí čisticí utěrky dotýkat nečistot, nadzvedněte madlo a zatáhněte za tlačítko pro vyjmutí utěrky.
- Vyjměte baterii a vložte ji do nabíječky, aby se mohla nabít pro příští úklid.
- Před uskladněním robota vyprázdněte nádržku na vodu.
- Robot Braava jet můžete uskladnit kolečky dolů nebo položený na bok s baterií dole.

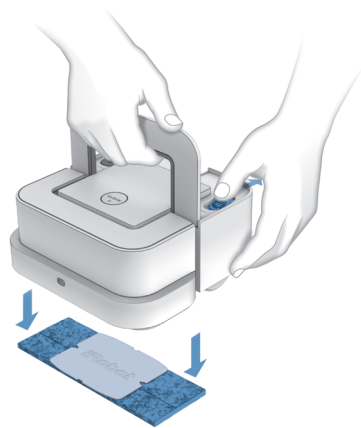

6 Stáhněte si aplikaci iRobot® HOME

Získejte přístup k exkluzivním funkcím, aktualizacím softwaru a doplňujícím informacím.



iRobot HOME

10

Více informací naleznete na stránkách www.irobot.com/braavajet200

Jak se robot Braava jet™ pohybuje v prostoru

CZ

Robot Braava jet je navržen pro inteligentní navigaci a úklid v prostoru o ploše až 20 m² při mokrém mopování a až 25 m² při vlhkém a suchém úklidu.*

- Robot začne uklízet směrem doprava, dokud nenarazí na zeď nebo jinou bariéru.
- Při mokrém mopování nebo vlhkém úklidu robot Braava jet první rovnou čáru projede dvakrát, aby dosáhl optimální vlhkosti utěrky, než vyčistí zbytek místnosti.
- Když robot už nemůže uklízet více vpravo, pokračuje úklidem oblasti vpredu a vlevo od místa, kde začal.

- Po dokončení úklidu robot přestane čistit a vrátí se na místo, kde začal.
- Robot Braava jet nestříká na nábytek nebo zdi. Před stříknutím robot zacouvá, aby stříkal pouze na část podlahy, o které ví, že je volná. Před spuštěním robota Braava jet zvedněte závěsy sahající až na zem.
- Když robot Braava jet najde hrany, nohy židlí a jiné překážky, uklidí kolem nich a poté se vrátí na svou původní trasu a pokračuje v úklidu.
- Robot Braava jet si vytváří novou mapu při každém úklidu.

* Testováno v domovské zkušební laboratoři společnosti iRobot na tvrdých podlahách.

Návod k obsluze robota Braava jet™

11

Použití režimu Virtuální zdi (Virtual Wall)

Pomocí režimu Virtuální zdi (Virtual Wall) můžete vytvořit neviditelnou bariéru, abyste robotovi zabránili uklízet část místnosti nebo jiný typ podlahy.

- Začněte, když je robot vypnutý. Při umístění robota na podlahu se v linii se zadní stranou robota vytvoří neviditelná bariéra.
- Pro aktivaci režimu Virtuální zdi (Virtual Wall) začněte s vypnutým robotem a stiskněte a podržte tlačítko CLEAN, dokud se na horní straně robota neobjeví dvě modré linie. Modré linie značí, že režim Virtuální zdi (Virtual Wall) byl aktivován.

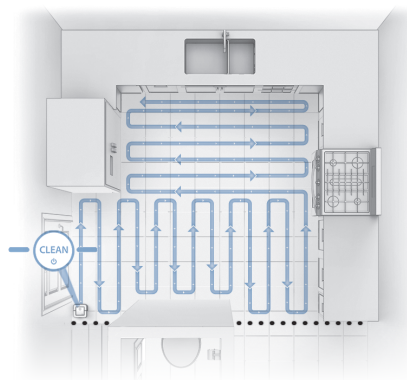

Tip pro úklid: Pomocí režimu Virtuální zdi (Virtual Wall) můžete také velkou místnost rozdělit na menší části, aby robot Braava jet mohl uklízet účinněji.

CZ

CZ

- Robot v režimu Virtuální zdi (Virtual Wall) označí ve své vnitřní mapě neviditelnou hranici, která se táhne na obě strany (viz ilustrace). Tuto neviditelnou linii robot při úklidu nepřekročí.
- Když je robot na místě, stisknutím tlačítka CLEAN spustíte úklid.
- Režim Virtuální zdi (Virtual Wall) se automaticky vypne, když robot dokončí úklid. Chcete-li cyklus čištění Virtuální zdi (Virtual Wall) deaktivovat ručně a robota vypnout, stiskněte a podržte tlačítko CLEAN, dokud nezhasnou všechny kontrolky.

Tipy pro nejlepší výkon

CZ

- Pro nejlepší výsledky před provedením úklidu pomocí utěrky pro mokré mopování nebo vlhký úklid použijte utěrku pro suchý úklid nebo vysavač k odstranění nečistot a prachu.
- Čisticí utěrky před připojením k robotovi nepředmáčejte. Na začátku cyklu čištění by měly být suché.
- Pro pozastavení robota během cyklu čištění stiskněte tlačítko CLEAN. Chcete-li v cyklu čištění pokračovat, stiskněte tlačítko CLEAN znovu. Robota při úklidu nezvedejte a nepřesouvejte – robot v takovém případě ukončí cyklus čištění.
- Pro vypnutí vašeho robota Braava jet stiskněte a podržte tlačítko CLEAN po dobu 5 sekund.
- Při plnění robota mírně nakloňte, abyste zaručili úplné naplnění nádržky.
- V robotovi používejte pouze vodu. Čisticí roztoky včetně přírodních mohou ucpat rozstříkovací trysku a rozkládat materiál uvnitř robota.
- Váš robot funguje pouze s utěrkami Braava jet, které jsou pro něj navrženy.
- Robot Braava jet nejlépe uklízí na hladkých tvrdých površích. Na nerovných dlaždicích, silně voskovaných podlahách nebo hrubých površích, jako je břidlice nebo cihla, na kterých se mohou čisticí utěrky zachytávat, může být výkon horší.
- Před spuštěním robota Braava jet zvedněte závěsy sahající až na zem.

Diagnostika problémů

CZ

Když je něco špatně, robot Braava jet vám dá vědět pomocí akustického a světelného signálu. Nepodaří-li se vám problém vyřešit, můžete zjistit více informací na stránkách www.global.irobot.com.

Zopakování chybové zprávy

Pokud váš robot zůstane zapnutý po výskytu chyby, jednou stiskněte nárazník k tělu robota, aby se zpráva zopakovala. Pokud se váš robot po výskytu chyby vypnul, zapněte ho stisknutím tlačítka CLEAN. Pokud se chyba stále vyskytuje, robot zprávu opakuje. Pro další podporu navštivte stránky www.global.irobot.com.

Pokyny k restartování

Některé chyby lze vyřešit restartováním robota Braava jet. Chcete-li robota Braava jet restartovat, stiskněte tlačítko CLEAN a podržte ho 5 vteřin, dokud neuslyšíte tón. Vyměňte baterii a znovu ji vložte. Stiskněte znovu tlačítko CLEAN pro opětovné zapnutí robota.

Diagnostika problémů trysky systému cíleného postřiku Precision Jet Spray

Pokud robot nestříká nebo stříká nerovnoměrně a zkontrolovali jste, že v nádržce je dostatek vody, a slyšíte běh čerpadla, obraťte se na oddělení péče o zákazníky.

Diagnostika problémů s množstvím vody

Pokud narazíte na problémy s množstvím vody, které robot Braava jet používá na vaše podlahy v režimech mokrého mopování a vlhkého úklidu, stáhněte si aplikaci iRobot® HOME, která vám umožní upravit nastavení robota.

Pravidelná péče o robota

CZ

Dodržujte tyto tipy, abyste zachovali co nejvyšší výkon vašeho robota iRobot Braava jet. Podle potřeby nahlédněte do sekce O vašem robotovi Braava jet™ pro referenci.

Čištění senzorů proti pádu ze schodů a čtečky utěrek

Očistěte senzory na spodní části robota vlhkým hadříkem.

Čištění koleček

Odstraňte jakékoli viditelné nečistoty nebo chlupy zachycené v okolí koleček.

Očištění těla robota

Vlhkým hadříkem lehce otřete případné nečistoty na těle nebo nárazníku.

Čištění trysky systému cíleného postřiku Precision Jet Spray

Očistěte vlhkým hadříkem.

* Testováno v pračce. Neperte dohromady s jemným prádlem.

Čištění nádržky

Pokud zaregistrujete zápach z nádržky, naplňte ji horkou vodou z vodovodu. Nepoužívejte vroucí vodu. Zavřete víčko a robotem jemně zatřeste. Nádržku vypláchněte a postup opakujte. Před použitím robota nechte nádržku vyschnout s otevřeným víčkem.

Péče o pratelné čisticí utěrky

Pratelné utěrky Braava jet lze až 50krát* vyprat, než je bude třeba vyměnit. Doporučujeme je mýt v ruce a sušit na vzduchu. Při mytí v pračce použijte teplý cyklus a nechte utěrky uschnout na vzduchu. Neperte je dohromady s jemným prádlem.

CZ

Kontaktní informace péče o zákazníky

USA a Kanada:

Telefon: (877) 855-8593

Webové stránky: www.irobot.com/support

Mimo území USA a Kanady:

Webové stránky: global.irobot.com

iRobot

©2016 iRobot Corporation, 8 Crosby Drive, Bedford, MA 01730 USA.
Všechna práva vyhrazena. iRobot a Virtual Wall jsou registrované ochranné známky společnosti iRobot Corporation. Braava jet je ochrannou známkou společnosti iRobot Corporation. App Store je ochranná známka společnosti Apple registrovaná v USA a dalších zemích. Google Play je ochranná známka společnosti Google, Inc.

WC: 4509793 v1



iRobot[®]
Braava jet[™]



Felhasználói kézikönyv



A biztonsággal és a megfelelőséggel kapcsolatos információk

HU

A KÉSZÜLÉKET 8 ÉVESNÉL IDŐSEBB GYERMEKEK, VALAMINT CSÖKKENT FIZIKAI, ÉRZÉKELÉSI VAGY SZELLEMI KÉPESSÉGEKKEL RENDELKEZŐ SZEMÉLYEK, ILLETVE ILYEN IRÁNYÚ TAPASZTALATTAL ÉS TUDÁSSAL NEM RENDELKEZŐ SZEMÉLYEK IS HASZNÁLHATJÁK FELÜGYELET MELLETT, VAGY AMENNYIBEN A KÉSZÜLÉK BIZTONSÁGOS HASZNÁLATÁRA VONATKOZÓ ÚTMUTATÁST KAPTAK, ÉS MEGÉRTETTÉK AZ AZZAL JÁRÓ VESZÉLYEKET. NE HAGYJA, HOGY A GYERMEKEK JÁTSZANAK A KÉSZÜLÉKKEL. A KÉSZÜLÉK TISZTÍTÁSA ÉS KARBANTARTÁSA GYERMEKEK SZÁMÁRA FELÜGYELET NÉLKÜL TILOS.

VIGYÁZAT: NE SZERELJE SZÉT A BRAAVA JET ELEKTRONIKÁJÁT, AKKUMULÁTORÁT ÉS AKKUMULÁTORTÖLTŐJÉT. NINCS BENNÜK JAVÍTHATÓ ALKATRÉSZ. A JAVÍTÁST VÉGEZTESSE SZAKKÉPZETT SZEMÉLYVEL. ÜGYELJEN ARRA, HOGY A GÉPHEZ TARTOZÓ AKKUMULÁTORTÖLTŐ NÉVLEGES FESZÜLTSGE MEGEGYEZZEN A SZABVÁNYOS HÁLÓZATI ALJZAT FESZÜLTSGÉVEL.

A SÉRÜLÉS VAGY KÁR KOCKÁZATÁNAK CSÖKKENTÉSE ÉRDEKÉBEN MINDIG TARTSA SZEM ELŐTT EZEKET A BIZTONSÁGI ÓVINTÉZKEDÉSEKET A ROBOT BEÁLLÍTÁSA, HASZNÁLATA ÉS KARBANTARTÁSA SORÁN:

Általános biztonsági útmutató

- A biztonsági és használati útmutatót tegye el, később is szüksége lehet rá.
- A robot használata előtt olvassa el a biztonsági és használati útmutatót.
- Kövesse a roboton, az akkumulátoron, az akkumulátoron, az akkumulátortöltőn, valamint a felhasználói kézikönyvben lévő figyelmeztetéseket.
- Kövessen minden kezelési és használati utasítást.
- Tartsa észben, hogy a padló nedves lehet, miután a Braava Jettel nedves tisztítást végzett.
- A Braava jet csendesen működik. Legyen óvatos, amikor a robot által takarított területen tartózkodik, nehogy rálépjen és elesen.
- A nem rutinszerű javításokat hagyja az iRobot hivatalos szervizre.

Felhasználással kapcsolatos korlátozások

- A robotot kizárólag beltérben, kemény felszínű padlón használja.
- A robot nem játék. Ne üljön vagy álljon a készülékre. A kisgyermeket és a kisállatokat ne hagyja felügyelet nélkül, ha a robotot használja.
- A Braava jet elektromos alkatrészeket tartalmaz. Ne merítse vízbe. Kizárólag nedves törülközővel tisztítsa.
- Ne használja a készüléket égő vagy füstölő dolgok felszedésére.
- Ne használja a készüléket nagyobb szennyeződések, fehéritőszerek, festékek és más vegyszer felszedésére.
- A Braava jet használata előtt távolítsa el a feltakarítani kívánt területről a törékeny tárgyakat, köztük azokat a bútorokon elhelyezett tárgyakat is, amelyek a bútor meglökése esetén leeshetnek.
- Távolítson el minden tápvezetéket, valamint redőny- és függönyzsinórt, hogy minél kisebb legyen az esélye a tárgyak lerántásának.



Ez a szimbólum a terméken vagy a csomagoláson a következőket jelzi:

Az elektromos készülékeket ne vegyes háztartási hulladékként ártalmatlanítsa; használjon szelektív tárolókat. Forduljon a hatóságokhoz, és kérjen információt a rendelkezésre álló gyűjtőrendszerekről. Ha az elektromos készülékeket szeméttlerakó telepeken ártalmatlanítja, veszélyes anyagok juthatnak a talajvízbe, és bekerülhetnek a táplálékláncba, veszélyeztetve ezzel az Ön egészségét és jólétét. Ha a régi akkumulátorok cseréje során a gyűjtésről, az újrafelhasználásról és az újrahasznosítási programokról szeretne tájékozódni, kérjük, forduljon a hulladékártalmatlanításért felelős helyi vagy regionális szervekhez.

HU

Akkumulátor és töltés

- Minden használat előtt mindig ellenőrizze, hogy az akkumulátoron nincs-e sérülés vagy szivárgás jele. A sérült vagy szivárgó akkumulátorokat ne töltsé.
- Kizárólag beltéren töltsé.
- Az iRobot Braava jet akkumulátort kizárólag a mellékelt akkumulátortöltővel töltsé.
- Kizárólag szabványos hálózati aljzatról töltsé. A termék nem használható semmilyen típusú áramátalakítóval. Az áramátalakító használata azonnal érvényteleníti a garanciát.
- Ügyeljen arra, hogy a készülékhez tartozó akkumulátortöltő névleges feszültsége megegyezzen a szabványos hálózati aljzat feszültségével.
- Soha ne érjen az akkumulátortöltőhöz nedves kézzel.
- Kizárólag az iRobot által a robottal együtt megadott helyes specifikációknak megfelelő akkumulátorcsomagokat használjon (modellszám: 4446040).
- Ha póttakkumulátorra van szüksége, keresse fel az www.irobot.com webhelyet.
- Hosszabb idejű tárolás vagy szállítás idejére töltsé fel és vegye ki az akkumulátort a robotból.
- A robot tisztítása előtt mindig vegye ki belőle az akkumulátort.
- Az akkumulátort tartsa tiszta, száraz állapotban. Ha a cella- vagy akkumulátorvégződés bepiszkolódnak, törölje meg őket tiszta, száraz törülköendővel.
- Az akkumulátorokat ne zúzza be, ne szerelje szét és ne darabolja fel.

Braava jet™ felhasználói kézikönyv

iii



- Ne tegye ki a cellákat, illetve az akkumulátorokat mechanikus ütésnek.
- Ne hevítse és ne tegye hőforrás közelébe az akkumulátort.
- Ne tárolja közvetlen napfényen.
- Ne égesse el az akkumulátort.
- Ne zárja rövidre az akkumulátort.
- Ne mártsa folyadékba az akkumulátort.
- Az akkumulátort ki kell venni a robotból ártalmatlanítás előtt.
- Ha az akkumulátor hulladékkezelése során a gyűjtésről, az újrafelhasználásról és az újrahasznosítási programokról szeretne tájékozódni, kérjük, forduljon a hulladéktálmatlanításért felelős helyi vagy regionális szervekhez.
- Cellaszivárgás esetén ne hagyja, hogy a folyadék bőrrel vagy szemmel érintkezzen. Ha érintkezik, mossa le bő vízzel az adott területet, és forduljon orvoshoz.
- Ha bármilyen oknál fogva szállítania kell a Braava jet™ lítium-ion akkumulátorát, forduljon az Ügyfélszolgálathoz a szállítási utasítások és a megfelelő címkék ügyében. Soha ne szállítson szivárgó, illetve fizikailag sérült lítium-ion akkumulátort.

Az alábbiak Chilében érvényesek:

- Az iRobot Braava jet akkumulátorát kizárólag a mellékelt akkumulátortöltővel (modellszám: 4467630) töltsé
- Akkumulátortöltő, modellszám: 4467630:
 - Bemenet: váltakozóáram 100–240 V, 50–60 Hz, 0,15 A
 - Kimenet: egyenáram 4,15 V, 1,0 A



Az Európai Unió megfelelőségi nyilatkozattal kapcsolatos információért keresse fel a www.irobot.com/compliance weboldalt.

HU

Az FCC és az Industry Canada (ISED) megfelelőségi információi:

- A készülék megfelel az FCC-szabályok 15. részében leírtaknak. Üzemeltetésére az alábbi két feltétel vonatkozik: (1) A készülék nem okozhat káros interferenciát, és (2) a készüléknek minden interferenciát fogadnia kell, ideértve a készülék nemkívánatos működését okozó interferenciát is.
- A készülék megfelel az Industry Canada licenctmentes RSS szabványának/ szabványainak. Üzemeltetésére az alábbi két feltétel vonatkozik: 1) A készülék nem okozhat interferenciát, és 2) a készüléknek minden interferenciát fogadnia kell, ideértve a készülék nemkívánatos működését okozó interferenciát is.
- Az iRobot Corporation által kifejezetten jóvá nem hagyott változtatások és módosítások semmissé tehetik a felhasználónak a berendezés üzemeltetésére vonatkozó engedélyét.
- A berendezés teszten ment keresztül, melynek eredményeként bebizonyosodott, hogy megfelel a B osztályú digitális eszközök határértékeinek az FCC-szabályok 15. része, valamint az ICES-003 szabályok alapján. Ezek a határértékek úgy vannak kialakítva, hogy ésszerű mértékű védelmet biztosítsanak a káros interferencia ellen háztartási környezetben. A berendezés rádiófrekvenciás energiát állít elő, használ fel és sugározhat, és ha nem az utasításoknak megfelelően történik telepítése és használata, káros interferenciát okozhat a rádiókommunikációban. Azt azonban semmi nem szavatolja, hogy egy adott telepítés esetén nem fordul elő interferencia a rádiókommunikációban. Ha a berendezés a rádió- vagy televízióvetelben káros interferenciát okoz – ami a berendezés ki-, majd bekapcsolásával állapítható meg –,

Braava jet™ felhasználói kézikönyv

v



javasoljuk, hogy azt az alábbi intézkedések közül egy vagy több alkalmazásával próbálja kijavítani:

- Forgassa el vagy helyezze át a vevőantennát.
 - Növelje meg a berendezés és a vevőegység közti távolságot.
 - Csatlakoztassa a berendezést a vevőegységétől eltérő áramkörön lévő aljzathoz.
 - Kérjen segítséget a forgalmazótól vagy tapasztalt rádió-, illetve TV-szerelőtől.
- Az Industry Canada előírásainak megfelelően a jelen rádióadó kizárólag a számára az Industry Canada által jóváhagyott típusú és maximális (vagy kisebb) erősítésű antennával működhet. A többi felhasználót érő lehetséges rádióinterferencia csökkentése érdekében az antenna típusát és erősítését úgy kell megválasztani, hogy az egyenértékű izotropikusan sugárzott teljesítmény (e.i.r.p.) ne legyen nagyobb, mint ami a sikeres kommunikációhoz szükséges.
 - FCC sugárzási kitételekre vonatkozó nyilatkozat: A termék megfelel az FCC §2.1093(b) előírásának a hordozható készülékek rádiófrekvenciás kitételegi határértékére tekintetében, mely szabályozatlan környezetre van előírva, és a jelen kézikönyvben ismertetett rendeltetésszerű működtetése biztonságos.
 - ISED sugárzási kitételekre vonatkozó nyilatkozat: A termék megfelel az RSS-102 kanadai szabványnak a hordozható készülékek rádiófrekvenciás kitételegi határértékére tekintetében, mely szabályozatlan környezetre van előírva, és a jelen kézikönyvben ismertetett rendeltetésszerű működtetése biztonságos.

Tartalomjegyzék

A biztonsággal és a megfelelőséggel kapcsolatos információk	i
A Braava jet™ bemutatása	2
A Braava jet™ használata	4
A Braava jet™ közlekedése	11
Tippek a legjobb teljesítményhez	15
Hibaelhárítás	16
A robot rendszeres karbantartása	17

HU

A Braava jet™ bemutatása

HU

Felülnézet - Elöl



Felülnézet - Hátlal

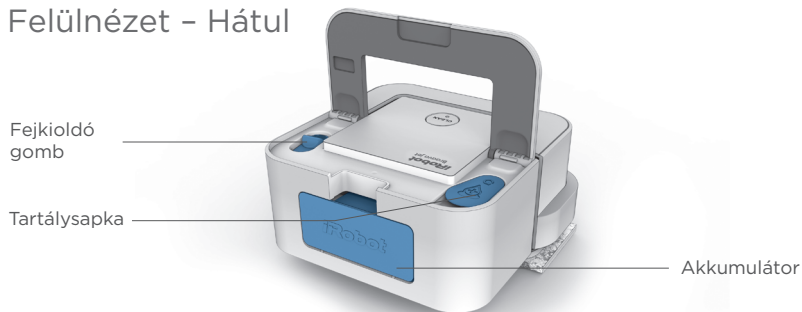

2

További információért keresse fel a www.irobot.com/braavajet200 weboldalt

Alulnézet

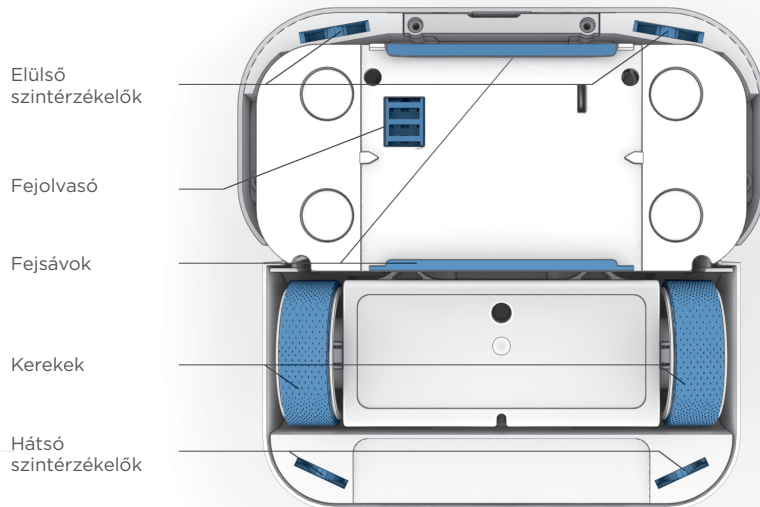

A Braava jet™ használata

HU

1 Az akkumulátor feltöltése és behelyezése

- Helyezze az akkumulátort az akkumulátortöltőbe, majd csatlakoztassa a töltőt elektromos aljzathoz.
- A jelzőfény borostyánsárgán világít az akkumulátor töltése közben. Ha az akkumulátor teljesen feltöltődött, a fény folyamatos zöldre vált.
- A fali töltő automatikusan alacsony fogyasztású módba lép, ha az akkumulátor teljesen feltöltődött – így óvja az akkumulátor élettartamát és korlátozza az energiafogyasztást.
- Az akkumulátor 2 órán belül feltöltődik. Az optimális teljesítmény érdekében az akkumulátort mindig 2 teljes órán át tölteni kell a takarítási ciklusok között.
- Helyezze be a teljesen feltöltött akkumulátort a robotba.
- Az iRobot megvásárolható tartozékként további akkumulátorokat és töltőket is kínál, így mindig rendelkezhet bevetésre kész feltöltött akkumulátorral.

Töltés

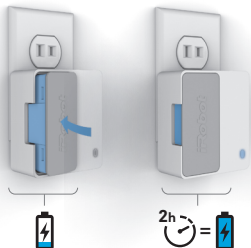

Behelyezés



4

További információért keresse fel a www.irobot.com/braavajet200 weboldalt

2

A Braava jet tisztítófej kiválasztása

- Válasszon olyan tisztítófejet, amely illik a kívánt padlótakarítási módhoz. A részleteket lásd a következő oldalon.
- A robothoz nedves felmosó, nedves törölő és száraz törölő Braava jet tisztítófej van mellékelve.

- A Braava jet automatikusan felismeri a fejet, és takarítási viselkedését a kiválasztott fejnek megfelelően módosítja.

Takarítási tipp: A nedves felmosófej, illetve a nedves törölőfej használata előtt használja a száraz törölőfejet, vagy porszívózzon a laza hulladék eltakarítása érdekében.

HU

2b

Tisztítófej becsúsztatása



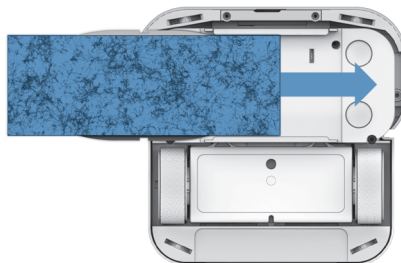



- Csúsztasson egy Braava jet fejet a robot alján lévő sínre addig, amíg a helyére nem kattann.
- A Braava jet fejeket a robot bármelyik oldaláról rögzítheti.





Braava jet™ tisztítófejekre vonatkozó információk

HU

ÁTTEKINTÉS

Fejtípus		Takarítási viselkedés
Nedves	Nedves felmosás (kék) 	A három lépéses lefedettség hasonlít ahhoz, ahogy az ember saját maga szokott felmosni. A robot az egyik oldal irányába halad egy kicsit, kissé visszajön, majd előrehalad a másik oldal felé, váltogatva a terület takarítása közben.
	Mosható nedves felmosás (kék) 	
Nedves	Nedves törlés (narancssárga) 	Kíméletes, de alapos takarítás. A robot az egyik oldal irányába halad egy kicsit, majd egyenes vonalban visszajön, és ugyanezt az oda-vissza mintát ismétli, miközben feltakarítja a területet.
	Mosható Nedves törlés (narancssárga) 	
Száras	Száras törlés (fehér) 	A robot gyorsan, egyenes vonalon előrehalad, és egy menetben fedi le a területet.
	Mosható száras törlés (fehér) 	

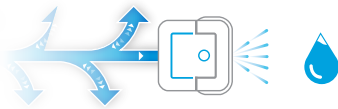
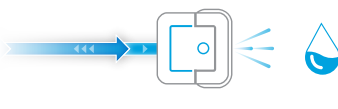
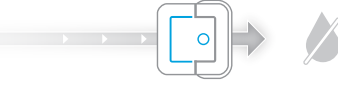
AJÁNLOTT EHEZ:

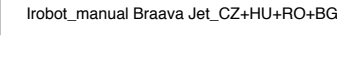
Takarítási mozgás és nedvesség mértéke	Tisztítószer	Friss illat	Por	Szőr	Piszok	Foltok*
	•	•			•	•
					•	•
	•	•	•		•	
			•		•	
		•	•	•	•	
			•	•	•	

3 A robot feltöltése vízzel

- Töltse fel a robotot vízzel, ha a nedves felmosást vagy a nedves törlést választotta.
- Emelje meg a robot fogantyúját, hogy megkeresse a tartálysapkát, majd emelje és forgassa nyitott állásba.
- For å sikre at tanken blir helt full, vipper du roboten slik at det fremre venstre hjørnet peker ned og tankåpningen er høyest oppe. Fyll langsomt med varmt vann.
- Fordítsa vissza a sapkát, majd zárja be. Eressze le a robot fogantyúját, mielőtt elindítaná.
- Ne használjon a robottal a víztől eltérő tisztítóoldatot.

 **Megjegyzés:** A száraz törlófej használata esetén ugorjon a 4. lépésre.



4 A CLEAN gomb megnyomása

- Helyezze a robotot a takarítani kívánt terület bal alsó sarkába, körülbelül 30 cm-re minden faltól.
- A robot felébresztéséhez nyomja meg egyszer a CLEAN gombot. A takarítási ciklus elindításához nyomja meg újra a CLEAN gombot.
- Roboten rengjør opptil 20 m² ved gulvask, og opptil 25 m² ved mopping eller feiing.*
- A Braava jet a végén takarítja ki a szoba, a bútorok és szerelvények széleit és kerületét.

 **Megjegyzés:** A takarítás befejeztével a Braava jet visszatér oda, ahonnan elindult, kikapcsol, és egy dallamot játszik le.

* Az iRobot saját tesztlaboratóriumában kemény padlón tesztelve.

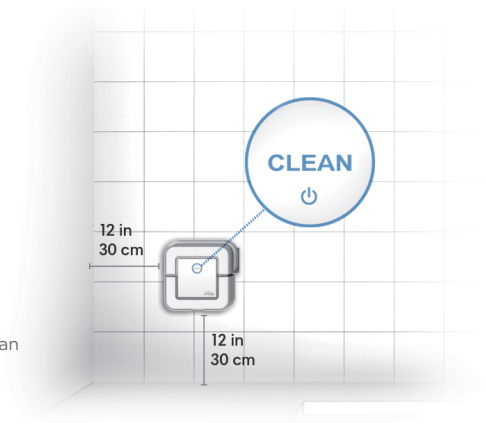

HU

5 A tisztítófej eltávolítása és a Braava jet™ előkészítése a következő használatra

- A tisztítófej szennyeződés megérintése nélküli kivevéséhez emelje meg a fogantyút, majd húzza vissza a fejkilódó gombot.
- Vegye ki az akkumulátort, és helyezze a töltőbe, hogy a következő takarításra feltöltődjön.
- Űritse ki a víztartályt, mielőtt a robotot tárolná.
- A Braava jet tárolható kerekeivel lefelé, vagy oldalán, az akkumulátor oldalával lefelé.

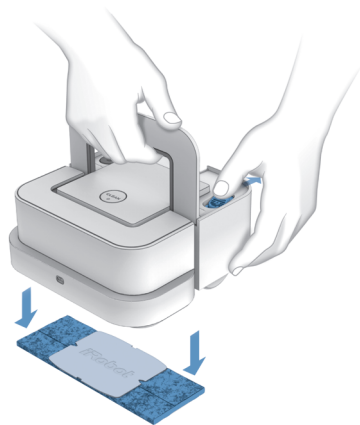

6 Az iRobot® HOME alkalmazás letöltése

Exkluzív funkciókhoz, szoftverfrissítésekhez és támogatási információkhoz férhet hozzá.

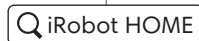

10

További információért keresse fel a www.irobot.com/braavajet200 weboldalt

A Braava jet™ közlekedése

HU

A Braava jet úgy van kialakítva, hogy intelligensen navigálva feltakarít legfeljebb 20 m² területet nedves felmosással, és legfeljebb 25 m² területet nedves és száraz törléssel.*

- A robot jobb oldal felé haladva kezd takarítani, amíg falba vagy más akadályba nem ütközik.
- Nedves felmosáskor és nedves törléskor a Braava jet az első sort kétszer megismétli, hogy a fej nedvessége optimális legyen, mielőtt feltakarítja a szoba többi részét.
- Ha a robot jobb oldal felé haladva feltakarított, amennyit tudott, akkor előrehalad, majd jobb oldal felé a kiindulás pontjától.
- Roboten avslutter rengjøringen og går tilbake til utgangspunktet når rengjøringsjobben er fullført.
 - A Braava jet nem permetezi le a bútorokat és a falakat. Mielőtt a robot permetezne, hátramegy, hogy biztosan csak a padlónak arra a részére permetezzen, amelyről tudja, hogy tiszta. A Braava jet üzemeltetése előtt emelje fel a padlót súroló függönyöket.
- Ha a Braava jet széleket, szék lábakat és egyéb akadályokat talál, körbetakarítja azokat, majd visszatér az eredeti útvonalra, és folytatja a takarítást.
- A Braava jet minden takarítás alkalmával új térképet készít.

* Az iRobot saját tesztlaboratóriumában kemény padlón tesztelve.

HU

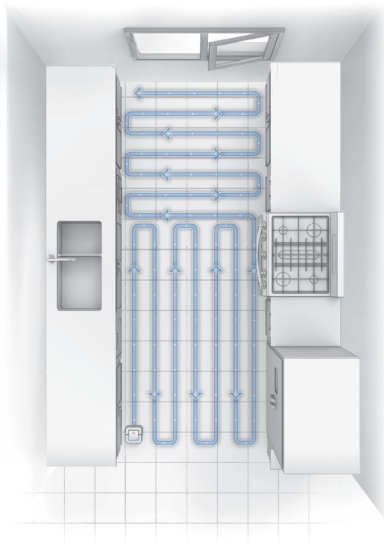
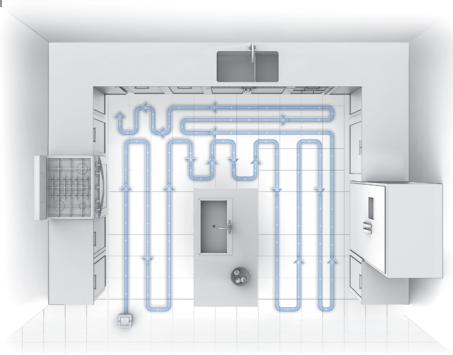

12

További információért keresse fel a www.irobot.com/braavajet200 weboldalt

A Virtual Wall® mód használata

Láthatatlan akadályt alakíthat ki a Virtual Wall® mód segítségével, így a robot kihagyja a helyiség egy részének vagy egy eltérő padlótípusnak a takarítását.

- Kezdje kikapcsolt robottal. A robot elhelyezésekor figyeljen arra, hogy a láthatatlan vonal a robot hátsó részével egy vonalban jön létre.
- A Virtual Wall mód bekapcsolásához a robot kikapcsolt állapotában tartsa nyomva a CLEAN gombot addig, amíg a robot tetején két kék vonal nem jelenik meg. A kék vonalak jelzik, hogy a Virtual Wall mód bekapcsolt.

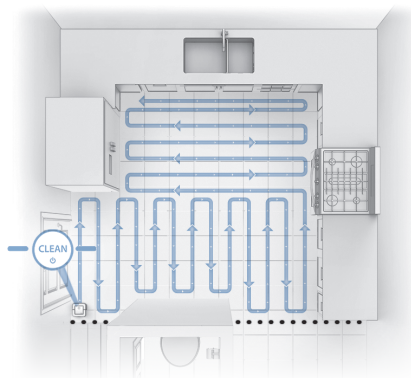

Takarítási tipp: A Virtual Wall mód segítségével egy nagyobb helyiséget fel is oszthat több kisebb területre, hogy a Braava jet még hatékonyabban takaríthasson.

HU

- Miután bekapcsolt a Virtual Wall mód, a robot egy láthatatlan határvonalat jelöl meg belső térképén, amely mindkét oldalán kiterjed (lásd az ábrát). Miközben a robot takarítja a padlót, nem lépi át a láthatatlan vonalat.
- Miután a robotot a megfelelő helyre helyezte, nyomja meg a CLEAN gombot a feladat elindításához.
- A Virtual Wall mód automatikusan kikapcsol, ha a robot befejezi a feladatot. A Virtual Wall módú takarítási ciklus kézi törléséhez és a robot kikapcsolásához tartsa lenyomva a CLEAN gombot, amíg minden jelzőfény el nem alszik.

Tippek a legjobb teljesítményhez

HU

- A legjobb eredmények érdekében a robot nedves felmosófejjel, illetve a nedves törölőfejjel való használata előtt takarítsa fel a hulladékot és a port száraz törölőfejjel vagy porszívózással.
- Ne nedvesítse meg előre a tisztítófejeket, mielőtt a robothoz rögzíti őket. A fejeknek a takarítási ciklus elején száraznak kell lenniük.
- A robot leállításához takarítási ciklus közben nyomja meg a CLEAN gombot. A takarítási ciklus folytatásához nyomja meg újra a CLEAN gombot. Takarítás közben ne vegye fel és ne mozdítsa el a robotot, mert ha így tesz, a robot befejezi a takarítási menetet.
- A Braava jet kikapcsolásához tartsa nyomva a CLEAN gombot 5 másodpercig.
- Töltés közben döntse meg enyhén a robotot, hogy gondoskodjon a tartály teljes feltöltéséről.
- A roboton belül kizárólag vizet használjon. A tisztító oldatok – még a természetesek is – eltömíthetik a permetező fűvókát, és tönkreteszhetik a roboton belül lévő anyagokat.
- A robot csak Braava jet fejekkel működik, melyeket kifejezetten a robot számára készítettek.
- A Braava jet legjobban sima, kemény felületeken takarít, és előfordulhat, hogy nem teljesít ugyanilyen jól egyenetlen járólapon, erősen viaszozott padlón, illetve durva felületeken – például palán vagy téglán, amelyek lecsupaszíthatják a tisztítófejeket.
- A Braava jet üzemeltetése előtt emelje fel a padlót súroló függönyöket.

Hibaelhárítás

HU

A Braava jet közli, ha valami baj van: ilyenkor fény- és hangjelzést ad. Ha nem sikerül megoldani a problémát, további információ az interneten a www.global.irobot.com webhelyen található.

A hibaüzenetek megismétlése

Ha a robot hiba után bekapcsolva marad, a hibaüzenet megismétléséhez nyomja egyszer az ütközőt a robot burkolata felé. Ha a robot kikapcsolt a hiba bekövetkezése után, kapcsolja be a CLEAN gomb megnyomásával. Ha a hiba még fennáll, a robot megismétli az üzenetet. További támogatásért keresse fel a www.global.irobot.com webhelyet.

Újraindítással kapcsolatos információ

Bizonyos hibák esetén a Braava jet újraindítása megoldhatja a problémát. A Braava jet újraindításához tartsa lenyomva a CLEAN gombot 5 másodpercig, amíg hangjelzést nem hall. Vegye ki az akkumulátort, majd helyezze vissza. A robot visszakapcsolásához nyomja meg újra a CLEAN gombot.

A precíziós sugárpermet fűvókájának hibaelhárítása

Ha a robot nem vagy egyenetlenül permetez, és ellenőrizte, hogy a tartályban elegendő víz van-e, továbbá a szivattyú működését is hallja, forduljon az ügyfélszolgálathoz.

A vízszint hibaelhárítása

Ha problémák adódnak a Braava jet által nedves felmosás vagy nedves törlés során felhasznált vízmennyiséggel kapcsolatban, akkor töltsse le az iRobot® HOME alkalmazást, és adja meg a robot beállításait.



A robot rendszeres karbantartása

HU

Kövesse az alábbi tippeket annak érdekében, hogy az iRobot Braava jet mindig csúcsteljesítményen működhessen. Lásd A Braava jet™ bemutatása című részt referenciaként, ha szükséges.

A szintérzékelők és a fejolvasó tisztítása

Tisztítsa meg a robot alján lévő érzékelőket nedves törlőkendővel.

A kerekek tisztítása

Húzza le a látható szennyeződések, és a kerekek körül felgyűlt haj- és szőrszálakat.

A robot burkolatának tisztítása

Törölje le a nedves törlőkendővel a robot burkolatán vagy ütközőjén lévő szennyeződést.

A precíziós sugárpermet fúvókájának tisztítása

Törölje tisztára nedves törlőkendővel.

* Mosógépben tesztelve. Ne mossa együtt kényes ruhával.

A tartály tisztítása

Ha a tartályban kellemetlen szagot érez, töltsze fel a tartályt forró csapvízzel. Ne használjon forrásban lévő vizet. Zárja be a sapkát, és kissé rázza meg a robotot. Öblítse ki a tartályt, majd ismétlje meg az eljárást. Várja meg nyitott tartálysapka mellett a tartály kiszáradását, mielőtt a robotot használja.

A mosható tisztítófejek gondozása

A Braava jet mosható fejeket lecserélés előtt legfeljebb 50 alkalommal* lehet kimosni. Ajánlott a kézi mosás és szárítás. Mosógép esetén használjon meleg mosási ciklust, és szárítsa a levegőn. Ne mossa együtt kényes ruhával.



HU

Az ügyfélszolgálat elérhetősége

USA és Kanada:

Telefon: (877) 855-8593

Webhely: www.irobot.com/support

Az USÁ-n és Kanadán kívül:

Webhely: global.irobot.com

iRobot[®]

©2016 iRobot Corporation, 8 Crosby Drive, Bedford, MA 01730 USA.
Minden jog fenntartva. Az iRobot és a Virtual Wall az iRobot Corporation bejegyzett védjegyei. A Braava Jet az iRobot Corporation védjegye. Az App Store az Apple, Inc. USA-ban és más országokban bejegyzett védjegye. A Google Play a Google, Inc. védjegye.

WC: 4518007 v1



iRobot[®] Braava jet[™]

Manualul utilizatorului



Informații privind siguranța și conformitatea

RO

ACEST APARAT POATE FI UTILIZAT DE CĂTRE COPIII CU VÂRSTA DE PESTE 8 ANI ȘI DE CĂTRE PERSOANE CU DEFICIENȚE FIZICE, SENZORIALE ȘI MENTALE SAU FĂRĂ EXPERIENȚĂ SAU CUNOȘTINȚE NECESARE, DACĂ SUNT SUPRAVEGHEAȚI SAU INSTRUIȚI CU PRIVIRE LA UTILIZAREA APARATULUI ÎN CONDIȚII DE SIGURANȚĂ ȘI DACĂ ÎNȚELEAG RISCURILE IMPLICATE. NU LĂSAȚI COPIII SĂ SE JOACE CU ACEST APARAT. OPERAȚIILE DE CURĂȚARE ȘI ÎNTREȚINERE A APARATULUI NU TREBUIE EFECTUATE DE CĂTRE COPIII NESUPRAVEGHEAȚI!

ATENȚIE: NU SCOATEȚI PIESELE ELECTRONICE ALE DISPOZITIVULUI BRAAVA JET, BATERIA ȘI NICI ÎNCĂRCĂTORUL ÎN INTERIOR NU EXISTĂ PIESE SAU COMPONENTE CARE POT FI ÎNTREȚINUTE DE UTILIZATOR. PENTRU INTERVENȚII DE SERVICE, ADRESAȚI-VĂ PERSONALULUI CALIFICAT. VĂ RUGĂM SĂ VĂ ASIGURAȚI CĂ TENSIUNEA NOMINALĂ A ÎNCĂRCĂTORULUI DE BATERII INCLUS CORESPUNDE CU TENSIUNEA STANDARD A PRIZEI.

PENTRU A REDUCE RISCUL DE ACCIDENTARE SAU VĂTĂMARE CORPORALĂ, VĂ RUGĂM SĂ LUAȚI ÎN CONSIDERARE ACESTE MĂSURI DE SIGURANȚĂ ATUNCI CÂND INSTALAȚI, UTILIZAȚI SAU ÎNTREȚINEȚI ROBOTUL:

Instrucțiuni generale privind siguranța

- Păstrați instrucțiunile de utilizare și de siguranță pentru consultare ulterioară.
- Înainte de utilizarea robotului, citiți toate instrucțiunile de operare și de siguranță.
- Acordați atenție specială avertizărilor afișate pe robot, baterie și încărcător, precum și celor menționate în ghidul utilizatorului.
- Urmați toate instrucțiunile de utilizare și de operare.
- Atenție, podelele pot fi alunecoase după curățarea umedă cu dispozitivul Braava jet.
- Braava jet este un dispozitiv silențios. Aveți grijă atunci când pășiți în zona de operare a robotului, pentru a nu-l călca și pentru a nu vă împiedica de acesta.
- Apelați la iRobot pentru toate întreținerile neprogramate.

Restricții de utilizare

- Robotul poate fi utilizat doar în spații închise și pe suprafețe rigide
- Robotul dvs. nu este o jucărie. Nu vă așezați și nu stați pe dispozitiv. Recomandăm supravegherea copiilor mici și a animalelor atunci când robotul se află în funcțiune.
- Braava jet conține piese electrice Nu introduceți dispozitivul în apă. Curățați cu o cârpă doar puțin umezită cu apă.
- Nu utilizați acest dispozitiv pentru a culege lucruri care ard sau scot fum.
- Nu utilizați acest dispozitiv pentru a culege reziduuri de dimensiuni mari, scurgeri de la înălțimi, vopsele sau alte chimicale.
- Înainte de utilizarea Braava jet, îndepărtați obiectele fragile din zona de curățare inclusiv obiectele aflate pe mobilier care pot cădea atunci când mobilierul este împins sau atins de către dispozitiv.
- Îndepărtați toate cablurile de alimentare și cordoanele perdelelor și draperiilor pentru a reduce riscul ca obiectele din jur să fie răsturnate.



Simbolul de pe produs sau ambalajul acestuia indică:

Nu aruncați aparatele electrice ca și deșeuri municipale nesortate, utilizați unitățile de colectare separată. Contactați autoritatea dvs. locală pentru a obține informații cu privire la sistemul de colectare disponibil. Dacă aparatele electrice sunt aruncate în gropi de gunoi sau pe terenuri de depozitare, substanțe periculoase se pot filtra în apa subterană și pot afecta lanțul alimentar, putând astfel să vă pună în pericol sănătatea și bună starea. Vă rugăm să contactați autoritatea locală sau regională pentru colectarea deșeurilor pentru a obține informații privind programele de colectare, reutilizare și reciclare.

RO

Bateria și încărcarea bateriei

- Înainte de fiecare utilizare, verificați ca setul de baterii să nu fie deteriorat și să nu prezinte scurgeri. Nu încărcați seturi de baterii deteriorate sau care prezintă scurgeri.
- Încărcați setul de baterii doar în spații închise.
- Pentru a încărca bateria dispozitivului iRobot Braava jet, utilizați doar încărcătorul inclus.
- Încărcați dispozitivul doar într-o priză standard. Produsul nu poate fi folosit cu orice tip de convertizor de curent. Utilizarea altor tipuri de convertizoare de curent va conduce la anularea imediată a garanției.
- Vă rugăm să vă asigurați că tensiunea nominală a încărcătorului de baterii inclus corespunde cu tensiunea standard a prizei.

- Nu manevrați niciodată încărcătorul bateriei cu mâinile ude.
- Utilizați doar seturi de baterii reîncărcabile cu specificațiile corecte furnizate de iRobot (număr model 4446040).
- Pentru înlocuirea setului de baterii, accesați www.irobot.com.
- Înainte de depozitarea pe termen lung sau transportarea dispozitivului, încărcați întotdeauna bateria și îndepărtați-o din robot
- Întotdeauna îndepărtați setul de baterii înainte de curățarea robotului.
- Păstrați setul de baterii într-un loc uscat și curat. Dacă celulele sau fișele bateriei se murdăresc, ștergeți-le cu o cârpă curată și uscată.
- Nu spargeți, nu distrugeți și nu demontați seturile de baterii

Braava jet™ Ghidul utilizatorului

iii

RO

- Evitați șocurile mecanice asupra celulelor sau bateriilor.
- Nu încălziți și nu lăsați setul de baterii lângă o sursă de căldură.
- Nu depozitați direct în lumina solară.
- Nu ardeți setul de baterii.
- Nu scurtcircuitați setul de baterii.
- Nu introduceți setul de baterii în niciun fel de lichid.
- Înainte de eliminare, setul de baterii trebuie scos din robot.
- Pentru a elimina setul de baterii, vă rugăm să contactați autoritatea locală sau regională pentru colectarea deșeurilor, pentru a obține informații privind programele de colectare, reutilizare și reciclare.

- În cazul în care celulele prezintă scurgeri, evitați contactul lichidului cu pielea sau ochii. În cazul contactului cu acesta, spălați zona afectată cu multă apă și consultați un medic.
- În cazul în care, din orice motiv, trebuie să transportați bateria litiu-ion a dispozitivului Braava jet™, contactați departamentul de Asistență clienți pentru a primi instrucțiuni cu privire la transportare și etichetele corespunzătoare. A nu se transporta niciodată o baterie litiu-ion deteriorată sau care prezintă scurgeri.

Pentru Chile:

- Utilizați doar încărcătorul inclus (număr model 4467630) pentru a încărca bateria dispozitivului iRobot Braava jet
- Încărcător baterie model 4467630:
 - Tensiune intrare CA 100-240 V, 50-60 Hz, 0,15 A
 - Tensiune ieșire CC 4,15 V, 1,0 A

Pentru informații privind declarația de conformitate în UE, accesați www.irobot.com/compliance.

**Informații privind respectarea cerințelor
Comisiei Federale pentru Comunicații
FCC și Industry Canada (ISED):**

RO

- Acest dispozitiv respectă normele FCC, Partea 15. Acest produs poate fi utilizat sub rezerva îndeplinirii următoarelor două condiții: (1) Acest dispozitiv nu trebuie să cauzeze interferențe dăunătoare și (2) acest dispozitiv trebuie să accepte orice interferență, inclusiv interferența cauzată de operarea neintenționată.
- Acest dispozitiv corespunde cu standardul(ele) prevăzut(e) de Industry Canada privind scutirea de licență RSS. Acest produs poate fi utilizat sub rezerva îndeplinirii următoarelor două condiții: 1) Acest dispozitiv nu trebuie să cauzeze interferențe și 2) acest dispozitiv trebuie să accepte orice interferență, inclusiv interferența cauzată de operarea neintenționată a dispozitivului.
- Schimbările sau modificările neautorizate de către iRobot Corporation pot conduce la anularea dreptului utilizatorului de a opera echipamentul.
- Acest echipament a fost testat și se încadrează în limitele clasei B de dispozitive digitale, în conformitate cu Partea 15 din Regulile FCC, precum și cu normele ICES-003. Aceste limite au fost determinate pentru a oferi o protecție adecvată împotriva interferențelor dăunătoare atunci când echipamentul este operat într-un mediu rezidențial. Acest echipament generează, folosește și poate iradia energie de frecvență radio și, dacă nu este instalat și utilizat în conformitate cu manualul de instrucțiuni, poate provoca interferență dăunătoare comunicațiilor radio. De asemenea, nu se poate garanta că această interferență nu va apărea în cazuri specifice. Dacă acest echipament interferează cu recepția radio/tv, fapt ce se poate stabili prin oprirea și pornirea echipamentului, încercați să corectați interferența, aplicând una sau mai multe din următoarele măsuri:
 - Reorientați sau re poziționați antena de recepție.

Braava jet™ Ghidul utilizatorului

v

RO

- Măriți spațiul dintre echipament și receptor.
- Conectați echipamentul la o priză cu circuit separat de cel al receptorului.
- Contactați distribuitorul sau un tehnician experimentat radio/tv pentru asistență.
- În temeiul regulamentelor prevăzute de Industry Canada, acest transmițător radio poate funcționa doar cu condiția folosirii unei antene de tipul și cu aria de acoperire maximă (sau mai mică) aprobate pentru respectivul transmițător. Pentru a reduce o potențială interferență radio față de utilizator, tipul de antenă și aria de acoperire trebuie astfel alese încât puterea efectivă izotropă radiată (e.i.r.p.) să nu depășească necesarul pentru o comunicare reușită.
- Declarație FCC privind expunerea la radiații: Acest produs respectă articolul 2.1093(b) din FCC privind limitele de expunere la frecvențe radio portabile, stabilite pentru un mediu necontrolat, și poate fi operat în siguranță în condițiile de utilizare specificate în acest manual
- Declarație ISED privind expunerea la radiații: Acest produs respectă standardul canadian RSS-102 privind limitele de expunere la frecvențe radio portabile, stabilite pentru un mediu necontrolat, și poate fi operat în siguranță în condițiile de utilizare specificate în acest manual.

Cuprins

Informații privind siguranța și conformitatea	i
Despre dispozitivul Braava jet™	2
Utilizarea dispozitivului Braava jet™	4
Modul de navigare a dispozitivului Braava jet™	11
Sfaturi pentru optimizarea performanței	15
Depanare	16
Întreținerea periodică a robotului	17

RO

Despre dispozitivul Braava jet™

RO

Vedere de sus - din față

Buton
CLEAN

Duza
pulverizatorului
cu jet de
precizie



Mâner

Pad de
curățare
Braava jet

Vedere de sus - din spate

Buton
pentru
scoaterea
padului

Capac
rezervor

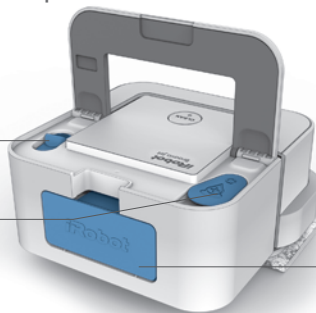

Baterie

2

Pentru mai multe informații, accesați www.irobot.com/braavajet200

Vedere de jos a dispozitivului

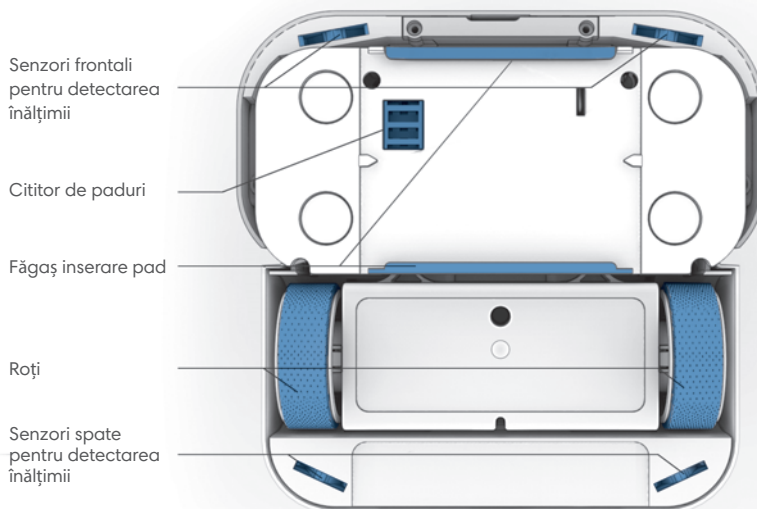

Utilizarea dispozitivului Braava jet™

RO

1 Încărcați și inserați bateria

- Introduceți bateria în încărcător și conectați încărcătorul la priză.
- În timp ce bateria se încarcă, indicatorul luminos de culoare galbenă va clipi. Indicatorul luminos va fi verde atunci când bateria este complet încărcată.
- Încărcătorul de perete va trece automat la modul putere redusă atunci când bateria este complet încărcată, pentru a menține durata de viață a bateriei și pentru a reduce consumul de curent.
- Bateria va fi complet încărcată în maximum 2 ore. Pentru a obține rezultate optime, bateria trebuie întotdeauna lăsată la încărcat pe parcursul celor 2 ore și între ciclurile de curățare.
- Introduceți în robot bateria complet încărcată.
- De asemenea, puteți achiziționa de la iRobot accesorii, precum baterii și încărcătoare suplimentare, astfel încât să aveți mereu o baterie încărcată și pregătită pentru utilizare.

Încărcare

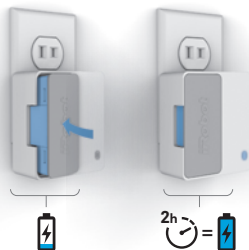

Inserare



4

Pentru mai multe informații, accesați www.irobot.com/braavajet200

2

Selectați un pad de curățare Braava jet

- Alegeți un pad de curățare în funcție de modul în care doriți să efectuați curățarea podelelor. Consultați pagina următoare pentru mai multe detalii.
- Robotul dvs. include un pachet de paduri de curățare Braava jet pentru curățare umedă de tip mop, curățare umedă și curățare uscată.

- Braava jet va recunoaște automat tipul de pad inserat și va stabili modul de curățare în funcție de padul ales.

Sfaturi pentru curățare: Înainte de a folosi un pad pentru curățare umedă sau un pad pentru curățare umedă de tip mop, folosiți un pad de curățare uscată sau strângeți reziduurile cu un aspirator.

2b

Inserați un pad de curățare



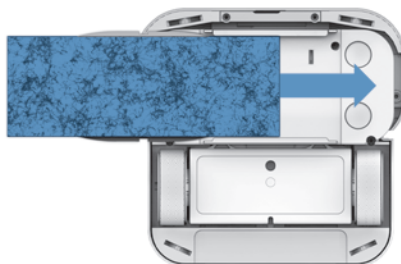



- Inserați un pad de curățare Braava jet în fâgașul aflat sub robot, până acesta face clic și este poziționat în locul său.
- Puteți insera padul de curățare Braava jet din orice parte a robotului.





Informații privind padurile de curățare Braava jet™

RO

PREZENTARE GENERALĂ

Tip pad		Mod de curățare
Ud	Pad curățare umedă de tip mop (Albastru) 	Acoperire din trei treceri, identic cu mișcările pe care le-ați face dacă ați curățat cu mopul. Robotul merge înainte o distanță scurtă într-o parte, apoi se întoarce încet și continuă înainte pe cealaltă parte, alternând părțile în timp ce curăță zona.
	Pad lavabil pentru curățare umedă de tip mop (Albastru) 	
Umed	Curățare umedă (Portocaliu) 	Acoperire, cu mișcări ușoare dar ferme. Robotul merge înainte o distanță scurtă, apoi se întoarce în linie dreaptă, continuând acest model înainte și înapoi în timp ce curăță zona.
	Pad lavabil pentru curățare umedă (Portocaliu) 	
Uscat	Curățare uscată (Alb) 	Robotul merge rapid înainte pe o linie dreaptă, acoperind zona de curățare dintr-o singură trecere.
	Pad lavabil pentru curățare uscată (Alb) 	

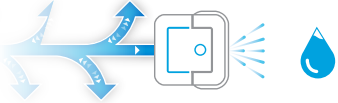
RECOMANDAT PENTRU

Mișcare de curățare și nivel de umiditate	Agent de curățare	Miros proaspăt	Praf	Păr	Murdărie	Pete*
	●	●			●	●
					●	●
	●	●	●		●	
			●		●	
		●	●	●	●	
			●	●	●	

3 Umpleți robotul cu apă

- Umpleți robotul cu apă dacă doriți să folosiți modul de curățare umedă de tip mop sau curățare umedă.
- Ridicați mânerul robotului pentru a găsi capacul rezervorului. Ridicați capacul și rotiți până se deschide.
- Pentru a permite umplerea completă a rezervorului, înclinați robotul astfel încât colțul din stânga față să fie îndreptat în jos și orificiul rezervorului să fie în poziția cea mai înaltă. Umpleți încet cu apă caldă.
- Puneți la loc capacul și închideți. Coborâți mânerul înainte de a porni robotul.
- Nu folosiți împreună cu robotul o altă soluție de curățare decât apa.

 **Notă:** Dacă folosiți un pad pentru curățare uscată, treceți la pasul 4.



4 Apăsați butonul CLEAN

- Poziționați robotul în colțul din stânga jos al zonei de curățare, la aproximativ jumătate de metru de orice perete.
- Apăsați butonul CLEAN o singură dată pentru a activa robotul. Apăsați butonul CLEAN încă o dată pentru a începe ciclul de curățare.
- Robotul va curăța până la 200 ft² (20 m²) în funcția de curățare udă de tip mop, și până la 250 ft² (25 m²) în funcția de curățare umedă sau uscată.*
- Braava jet va încheia operațiunea, curățând marginile și întreg perimetrul încăperii, mobilierul și aparatura din cameră.

Notă: Când Braava jet finalizează procesul de curățare, se întoarce la punctul de plecare și se deconectează cu un ton sonor.

*Testat pe suprafețe dure în laboratorul de testare iRobot.

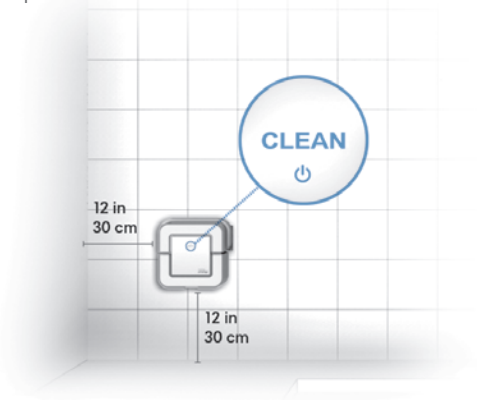

5 Scoateți padul de curățare și pregătiți dispozitivul Braava jet™ pentru următoarea utilizare

- Pentru a scoate padul de curățare fără a atinge murdăria, ridicați mânerul și trageți înapoi butonul pentru scoaterea padului.
- Scoateți bateria și puneți-o la încărcat, astfel încât să fie pregătită pentru următorul ciclu de curățare.
- Goliți apa din rezervor înainte de a depozita robotul.
- Braava jet se poate depozita cu roțile în jos sau pe o parte, cu bateria poziționată în jos.

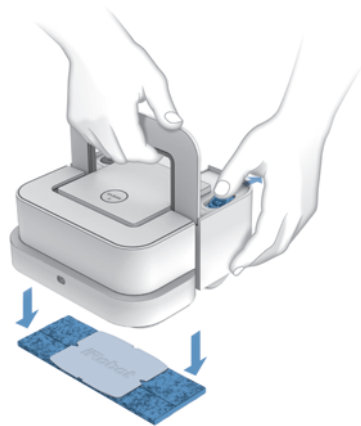

6 Descărcați aplicația iRobot® HOME

Obțineți acces la funcții speciale, actualizări de software și informații de asistență.



iRobot HOME

Modul de navigare a dispozitivului Braava jet™

RO

Braava jet este astfel conceput încât să navigheze și să curețe suprafețe de până la 20 m² în funcția de curățare umedă de tip mop, și până la 25 m² în funcția de curățare umedă sau uscată.*

- Robotul începe procesul de curățare deplasându-se în partea dreaptă, până ce întâlnește un perete sau un obstacol.
- În funcția de curățare umedă de tip mop sau curățare umedă, Braava jet va parcurge primul traseu în linie de două ori, înainte de a continua procesul de curățare, pentru a obține umiditatea optimă a padului.
- După ce robotul curăță partea dreaptă până la primul obstacol, va continua curățarea în partea frontală și în partea dreaptă din punctul său de plecare
- Robotul va opri procesul de curățare și se va întoarce în punctul de plecare atunci când a terminat de curățat.
 - Braava jet nu pulverizează pe mobilă și nici pe pereți. Înainte de pulverizare, robotul se retrage pentru a se asigura că pulverizează doar pe porțiunea podelei care este liberă. Înainte de a pune în funcțiune robotul Braava jet, ridicați perdelele și draperiile care se întind până la podea.
- Braava jet detectează margini, picioare de scaun și alte obstacole și curăță în jurul lor, după care se întoarce la traseul inițial și continuă procesul de curățare.
- Braava jet își creează o nouă hartă la fiecare proces de curățare.

*Testat pe suprafețe dure în laboratorul de testare iRobot.

RO

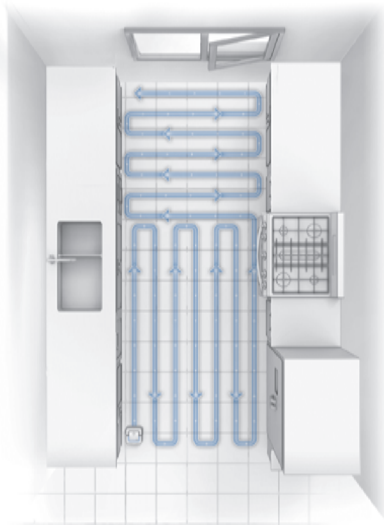
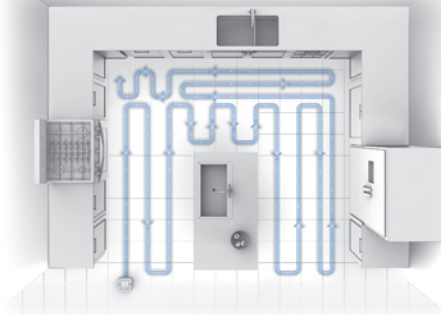

12

Pentru mai multe informații, accesați www.irobot.com/braavajet200

Utilizarea funcției Virtual Wall® (perete virtual)

Puteți crea un obstacol invizibil folosind funcția Virtual Wall® (perete virtual), astfel încât robotul să evite curățarea unei zone a încăperii sau a unui alt tip de podea.

- Pentru a începe procesul robotul trebuie să fie oprit. Atunci când poziționați robotul, luați în considerare că linia invizibilă va fi creată în partea din spate a robotului.
- Pentru a activa funcția Virtual Wall (perete virtual), asigurați-vă că robotul este oprit și apoi apăsați și țineți apăsat butonul CLEAN, până când pe robot apar două linii albastre. Cele două linii albastre indică faptul că funcția Virtual Wall (perete virtual) este activată.

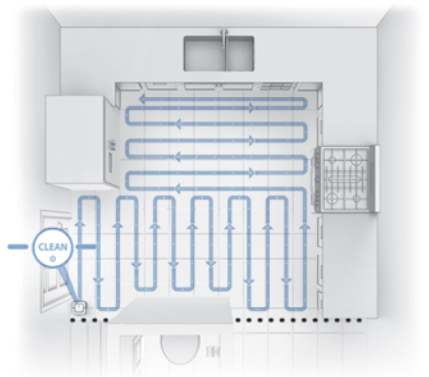

Sfaturi de întreținere: Puteți folosi funcția Virtual Wall (perete virtual) pentru a împărți o încăpere mai mare în zone mai mici, astfel Braava jet va curăța acele zone mult mai eficient.

RO

- În funcția Virtual Wall (perete virtual) robotul va marca în harta sa internă o graniță invizibilă, extinzându-se în fiecare direcție (vedeți imaginea). În timp ce robotul curăță podeaua, acesta nu va depăși linia invizibilă.
- Poziționați robotul și apăsați butonul CLEAN pentru a începe procesul de curățare.
- Funcția Virtual Wall (perete virtual) va fi dezactivată automat după ce robotul finalizează procesul de curățare. Pentru a dezactiva manual ciclul de curățare cu funcția Virtual Wall (perete virtual) și pentru a opri robotul, apăsați și țineți apăsat butonul CLEAN până când se sting toate indicatoarele.

Sfaturi pentru optimizarea performanței

RO

- Pentru cele mai bune rezultate, folosiți un pad de curățare uscată sau strângeți murdăria și praful cu un aspirator, înainte de a folosi un pad de curățare umedă sau cel de tip mop.
- Nu udați padurile de curățare înainte de a le insera în robot. Padurile trebuie să fie uscate la începutul ciclului de curățare.
- Pentru a întrerupe robotul în timpul ciclului de curățare, apăsați butonul CLEAN. Pentru a continua ciclul de curățare, apăsați din nou butonul CLEAN. Nu ridicați și nu mișcați robotul în timpul procesului de curățare. Dacă faceți acest lucru, robotul va opri procesul de curățare.
- Pentru a opri robotul Braava jet, apăsați și țineți apăsat butonul CLEAN timp de 5 secunde.
- Înclinați ușor robotul pentru a vă asigura că rezervorul este umplut complet.
- Folosiți doar apă în interiorul robotului. Soluțiile de curățare, chiar și cele naturale, pot înfunda duza pulverizatorului și pot deteriora materialele din interiorul robotului.
- Robotul dvs. va funcționa doar cu paduri Braava jet, special concepute pentru acest robot.
- Braava jet curăță optim suprafețe netede și tari și poate să nu ofere cele mai bune rezultate pe suprafețe denivelate, pe podele extrem de lustruite sau suprafețe dure cu gresie sau cărămidă care ar putea deteriora padurile.
- Înainte de a pune în funcțiune robotul Braava jet, ridicați perdelele și draperiile care se întind până la podea.

Depanare

RO

Braava jet vă va avertiza prin semnale luminoase și sonore atunci când apar erori. Dacă problema nu se poate remedia, puteți afla mai multe informații online, la www.global.irobot.com.

Repetarea mesajelor de eroare

Dacă robotul rămâne pornit după ce apare o eroare, apăsați amortizorul spre corpul robotului o dată pentru a repeta mesajul. Dacă robotul se oprește după ce apare o eroare, apăsați butonul CLEAN pentru a porni robotul. Dacă eroarea persistă, robotul va repeta mesajul. Accesați www.global.irobot.com pentru asistență suplimentară.

Instrucțiuni de reinițializare

Anumite erori se pot rezolva prin reinițializarea robotului Braava jet. Pentru a reinițializa robotul Braava jet, țineți apăsat butonul CLEAN timp de 5 secunde, până când auziți un semnal sonor. Scoateți și reinsertați bateria. Apăsați butonul CLEAN încă o dată pentru a reporni robotul.

Depanarea pulverizatorului cu jet de precizie

Dacă robotul nu pulverizează sau pulverizează inegal și ați verificat că rezervorul are apă suficientă și auziți că pompa funcționează, atunci vă rugăm să contactați departamentul Relații cu clienții.

Depanarea indicatorului de apă

Dacă aveți probleme cu cantitatea de apă pe care Braava jet o folosește pe podele în funcțiile curățare umedă de tip mop și curățare umedă, descărcați aplicația iRobot® HOME pentru a ajusta setările robotului dvs.

Întreținerea periodică a robotului

RO

Urmați aceste sfaturi pentru ca dispozitivul dvs. iRobot Braava jet să funcționeze la capacitate sa maximă. Consultați secțiunea Despre robotul dvs. Braava jet™ pentru alte informații necesare.

Curățarea senzorilor pentru detectarea înălțimii și a cititorului de paduri

Curățați senzorii aflați sub robotul dvs. cu o cârpă umedă.

Curățarea roților

Îndepărtați orice urmă vizibilă de murdărie sau păr care s-a strâns în jurul roților.

Curățarea robotului

Folosiți o cârpă umedă pentru a șterge ușor corpul robotului sau amortizorul.

Curățarea duzei pulverizatorului cu jet de precizie

Ștergeți o cârpă umedă.

*Testat în mașini de spălat. A nu se spăla împreună cu alte materiale fine.

Curățarea rezervorului

Dacă sesizați un miros în rezervor umpleți rezervorul cu apă caldă de la robinet. Nu folosiți apă fierbinte. Închideți capacul și scuturați ușor robotul. Spălați rezervorul și repetați acest procedeu. Înainte de a folosi robotul, lăsați rezervorul să se usuce cu capacul deschis.

Întreținerea padurilor de curățare lavabile

Padurile lavabile Braava jet pot fi spălate de până la 50 de ori* înainte de a fi înlocuite. Se recomandă spălarea manuală și uscarea la aer curat. Dacă se folosește mașina de spălat, padurile trebuie spălate în cicluri cu apă caldă și uscate la aer curat. A nu se spăla împreună cu alte materiale fine.

RO

Informații de contact Relații cu clienții

SUA și Canada:

Telefon: (877) 855-8593

Site web: www.irobot.com/support

În afara SUA și Canada:

Site web: global.irobot.com

iRobot[®]

©2016 iRobot Corporation, 8 Crosby Drive, Bedford, MA 01730 SUA. Toate drepturile sunt rezervate. iRobot și Virtual Wall sunt mărci înregistrate ale companiei iRobot Corporation. Braava jet este marcă înregistrată a companiei iRobot Corporation. App Store este marcă înregistrată a Apple, Inc., înregistrată în SUA și în alte țări. Google Play este marcă înregistrată a companiei Google, Inc.

WC: 4511388 v1



iRobot[®]
Braava jet[™]



**Инструкция за
експлоатация**



Информация за безопасност и съответствие

BG

ТОЗИ УРЕД МОЖЕ ДА СЕ ИЗПОЛЗВА ОТ ДЕЦА НА ВЪЗРАСТ НАД 8 ГОДИНИ И ЛИЦА С НАМАЛЕНИ ФИЗИЧЕСКИ, СЕТИВНИ ИЛИ УМСТВЕНИ СПОСОБНОСТИ, ИЛИ ЛИПСА НА ОПИТ И ПОЗНАНИЯ, АКО СЕ НАБЛЮДАВАТ ИЛИ СА ИНСТРУКТИРАНИ ЗА ИЗПОЛЗВАНЕТО НА УРЕДА ПО БЕЗОПАСЕН НАЧИН И РАЗБИРАТ СВЪРЗАНИТЕ С ТОВА ОПАСНОСТИ. ДЕЦАТА НЕ ТРЯБВА ДА СИ ИГРАЯТ С УРЕДА. ПОЧИСТВАНЕТО И ТЕХНИЧЕСКОТО ОБСЛУЖВАНЕ НЕ ТРЯБВА ДА СЕ ИЗВЪРШВА ОТ ДЕЦА БЕЗ НАБЛЮДЕНИЕ.

ВНИМАНИЕ: НЕ ОГОЛВАЙТЕ ЕЛЕКТРОНИКАТА НА BRAAVA JET, БАТЕРИЯТА ИЛИ ЗАРЯДНОТО УСТРОЙСТВО ЗА БАТЕРИЯТА. В ТЯХ НЯМА ЧАСТИ, КОИТО МОГАТ ДА СЕ ОБСЛУЖВАТ ОТ ПОТРЕБИТЕЛЯ. ЗА ТЕХНИЧЕСКО ОБСЛУЖВАНЕ СЕ ОБРЪЩАЙТЕ КЪМ КВАЛИФИЦИРАН СЕРВИЗЕН ПЕРСОНАЛ. МОЛЯ, УВЕРЕТЕ СЕ, ЧЕ НОМИНАЛНОТО НАПРЕЖЕНИЕ ЗА ПРИЛОЖЕНОТО ЗАРЯДНО УСТРОЙСТВО ЗА БАТЕРИЯТА ОТГОВАРЯ НА СТАНДАРТНОТО НАПРЕЖЕНИЕ В КОНТАКТА.

За допълнителна информация посетете www.irobot.com/braavajet200

i



ЗА ДА НАМАЛИТЕ РИСКА ОТ НАРАНЯВАНЕ ИЛИ ЩЕТИ, ВЗЕМАЙТЕ ПРЕДВИД ТЕЗИ ПРЕДУПРЕЖДЕНИЯ ЗА БЕЗОПАСНОСТТА ПРИ НАСТРОЙКАТА, ИЗПОЛЗВАНЕТО И ПОДДРЪЖКАТА НА ВАШИЯ РОБОТ:

BG

Общи инструкции за безопасност

- Запазете инструкциите за безопасност и употреба за справка в бъдеще.
- Прочетете всички инструкции за безопасност и употреба, преди да използвате робота си.
- Спазвайте всички предупреждения върху робота, батерията, зарядното устройство за батерията и инструкциите за експлоатация.
- Спазвайте всички инструкции за работа и употреба.
- Имайте предвид, че подовите може да са хлъзгави след влажно почистване с Braava jet.
- Braava jet работи тихо. Бъдете внимателни, когато се движите в областта за почистване на робота, за да не го настъпите и да се спънете.
- За всякакво нерутинно обслужване се обръщайте към iRobot.

Ограничения при употреба

- Вашият робот е предназначен само за употреба на закрито върху твърди подови настилки.
- Вашият робот не е играчка. Не сядайте и не стъпвайте върху устройството. Малките деца и домашните животни следва да се наблюдават, когато роботът работи.
- Braava jet съдържа електрически части. Не го потапяйте във вода. Почиствайте само с навлажнена с вода кърпа.
- Не използвайте това устройство за събиране на горящи или димящи предмети.
- Не използвайте това устройство за събиране на едри отпадъци, белина, боя или други химикали.
- Преди да използвате Braava jet, отстранете чупливите предмети от областта за почистване, включително предмети върху мебели, които могат да паднат, ако мебелите бъдат изместени или при удар в тях.
- Дръпнете настрана всички захранващи кабели, както и връзки за щори и завеси, за да се намали рискът от издърпване на предмети.

ii

За допълнителна информация посетете www.irobot.com/braavajet200





Този символ върху изделието или опаковката му означава:

Не изхвърляйте електрически уреди като несортирани битови отпадъци, използвайте съоръженията за разделно събиране. За информация относно наличните системи за събиране се свържете с местните власти. Ако електрическите уреди се изхвърлят на сметища, възможно е опасни вещества да изтекат в подпочвените води и да попаднат в хранителната верига, и така да навредят на Вашето здраве. Когато заменят старите батерии, моля, обърнете се към местните или регионални власти, отговарящи за отпадъците, за допълнителна информация за програмите за събиране, повторно използване и рециклиране.

BG

Батерия и зареждане

- Проверявайте батериите за признаци на повреда или изтичане преди всяка употреба. Не зареждайте повредени или течещи батерии.
- Зареждайте само на закрито.
- Използвайте само приложеното зарядно устройство за батерията на iRobot Braava jet.
- Зареждайте само с помощта на стандартен контакт. Продуктът не може да се използва с какъвто и да било преобразувател за захранване. Използването на други преобразуватели за захранване незабавно отменя гаранцията.
- Моля, уверете се, че номиналното напрежение за приложеното зарядно устройство за батерията отговаря на стандартното напрежение в контакта.
- Никога не хващайте зарядното устройство за батерията с мокри ръце.
- Използвайте само пакети акумулаторни батерии със съответната спецификация, доставени с Вашия робот от iRobot (номер на модел 4446040).
- За резервен пакет батерии посетете www.irobot.com.
- Винаги зареждайте и изваждайте батерията от робота преди дълготрайно съхранение или транспортиране.
- Винаги изваждайте пакета батерии, преди да почиствате своя робот.
- Поддържайте пакета батерии чист и сух. Забърсвайте клетката или терминалите на батерията с чиста суха кърпа, ако се замърсят.
- Не чупете, не разглобявайте и не режете

За допълнителна информация посетете www.irobot.com/braavajet200

iii

- пакетите батерии.
- Не подлагайте клетките или батериите на механични удари.
 - Не нагрявайте и не поставяйте пакета батерии в близост до източник на топлина.
 - Съхранявайте в затъмнени помещения.
 - Не запалвайте батерията.
 - Не предизвиквайте късо съединение с батерията.
 - Не потапяйте батерията в течности.
 - Батерията трябва да се извади от работа преди изхвърляне.
 - Когато изхвърляте пакета батерии, обърнете се към местните или регионални власти, отговарящи за отпадъците, за допълнителна информация за програмите за събиране, повторно използване и рециклиране.
 - В случай на протичане от клетката на

батерията, не позволявайте течността да влезе в контакт с кожата или очите. В случай на контакт измийте засегнатата област с обилно количество вода и потърсете медицинска помощ.

- Ако по някаква причина се налага да изпращате литиево-йонната батерия на своя Braava jet™, свържете се с отдела за обслужване на клиенти за указания за изпращане и подходящи етикети. Никога не изпращайте течаша или физически повредена литиево-йонна батерия.

За Чили:

- Използвайте само приложеното зарядно устройство (номер на модел 4467630) за батерията на iRobot Braava jet
- Модел на зарядно устройство за батерията 4467630:
 - Вход AC 100 – 240 V, 50 – 60 Hz, 0,15 A
 - Изход DC 4,15 V, 1,0 A

За информация за Декларацията за съответствие на ЕС посетете www.irobot.com/compliance.

BG

Информация за съответствие на Федералната комисия по комуникациите (FCC) и Industry Canada (ISED):

- Това устройство е в съответствие с част 15 от правилата на FCC. Функционирането му е предмет на следните две условия: (1) това устройство не може да предизвиква вредни смущения и (2) това устройство трябва да приема всички получени смущения, включително такива, които могат да предизвикат нежелано въздействие върху работата.
- Това устройство е в съответствие с освободени от лиценз RSS стандарти на Industry Canada. Функционирането му е предмет на следните две условия: (1) това устройство не може да предизвиква смущения и (2) това устройство трябва да приема всички смущения, включително такива, които могат да предизвикат нежелано въздействие върху работата.
- Промените или модификациите, които не са изрично одобрени от iRobot Corporation, могат да отменят правото на ползвателя да използва оборудването.
- Това оборудване е изпитано и е установено, че съответства на ограниченията за цифрово устройство клас Б съгласно част 15 от правилата на FCC, както и тези на ICES-003. Тези ограничения са предназначени да осигуряват разумна защита срещу вредни смущения при монтаж в жилищни условия. Това оборудване генерира, използва и може да излъчва радиочестотна енергия и ако не бъде монтирано и използвано в съответствие с инструкциите, може да причини вредни смущения в радиокомуникациите. Обаче няма гаранция, че няма да възникне смущение в радиокомуникацията при конкретен монтаж. Ако това оборудване все пак причини вредни смущения в приемането на радио- или телевизионен сигнал, което може да се определи чрез изключване и включване на устройството, потребителят се насърчава да опита да коригира смущението чрез една или повече от следните мерки:

Инструкция за експлоатация на Braava jet™

v

- Промяна на ориентацията или местоположението на приемащата антена.
- Увеличаване на разстоянието между оборудването и приемника.
- Свързване на оборудването към контакт във верига, различна от тази, към която е свързан приемникът.
- Консултация с търговеца или опитен радио/ТВ техник за помощ.
- Съгласно разпоредбите на Industry Canada този радиопредавател може да работи само чрез антена от тип и максимално (или по-малко) усилване, одобрени за предавателя от Industry Canada. За намаляване на потенциалните радиосмущения за други потребители типът на антената и усилването ѝ следва да се избират така, че еквивалентната изотропно излъчвана мощност (e.i.r.p.) не е повече от необходимата за успешна комуникация.
- Декларация за излагане на излъчване на FCC: Това изделие е в съответствие с FCC §2.1093(b) за ограничения на преносимо РЧ излъчване, предвидени за неконтролирана среда, и е безопасно за работа по предназначение съгласно описаното в това ръководство.
- Декларация за излагане на излъчване на ISED: Това изделие е в съответствие с канадския стандарт RSS 102 за ограничения на преносимо РЧ излъчване, предвидени за неконтролирана среда, и е безопасно за работа по предназначение съгласно описаното в това ръководство.

Съдържание

Информация за безопасност и съответствие	i
Вашият Braava jet™	2
Използване на Braava jet™	4
Как Braava jet™ навигира	11
Съвети за оптимална работа	15
Отстраняване на неизправности	16
Редовна грижа за работа	17

BG

За допълнителна информация посетете www.irobot.com/braavajet200

1

Вашият Braava jet™

BG

Изглед отгоре – отпред

Бутон
CLEAN
(ПОЧИСТВАНЕ)

Накрайник
за прецизния
разпръсквач

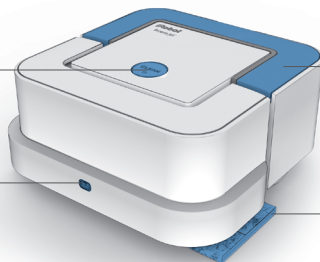

Дръжка

Подложка за
почистване
Braava jet

Изглед отгоре – отзад

Бутон за
отделяне на
подложка

Капачка на
резервоара



Батерия

2

За допълнителна информация посетете www.irobot.com/braavajet200

Изглед отдолу

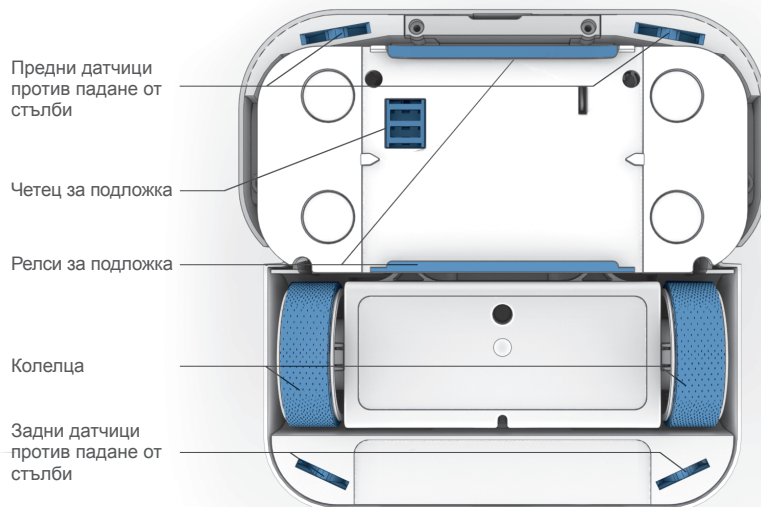

За допълнителна информация посетете www.irobot.com/braavajet200

Използване на Braava jet™

BG

1 Заредете и поставете батерията

- Поставете батерията в зарядното устройство и го включете в електрически контакт.
- Светлинният индикатор мига в кехлибарено, докато батерията се зарежда. Светлината ще премине към постоянно зелено, когато батерията се зареди напълно.
- Стенното зарядно устройство автоматично преминава в режим с ниска мощност, когато батерията се зареди напълно, за да поддържа живота на батерията и да ограничи потреблението на енергия.
- Батерията се зарежда напълно в рамките на 2 часа. Батерията следва винаги да се зарежда за пълните 2 часа между всеки цикъл на почистване, за да се постигне оптимална ефективност.
- Поставете напълно заредената батерия в робота.
- iRobot предлага също допълнителни батерии и зарядни устройства като принадлежности за закупуване, за да имате винаги заредена батерия в готовност.

Заредете

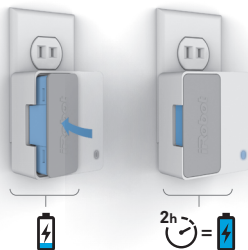

Поставете



4

За допълнителна информация посетете www.irobot.com/braavajet200

2

Изберете подложка за почистване Braava jet

- Изберете подложка за почистване, която отговаря на начина, по който искате да почистите пода си. Вж. следващата страница за подробности.
- Вашият робот се доставя с примерен пакет от Braava jet подложки за мокро почистване, влажно почистване и сухо почистване.

- Braava jet автоматично разпознава подложката и регулира поведението при почистване въз основа на избраната подложка.

Съвет за почистване: Преди да използвате подложка за мокро или за влажно почистване, използвайте подложка за сухо почистване или прахосмукачка, за да премахнете насипните замърсявания.

BG**2b**

Плъзнете навътре подложка за почистване

- Плъзнете подложка Braava в релсата на дъното на робота, докато щракне на място.
- Можете да поставите подложка Braava jet от произволна страна на робота.

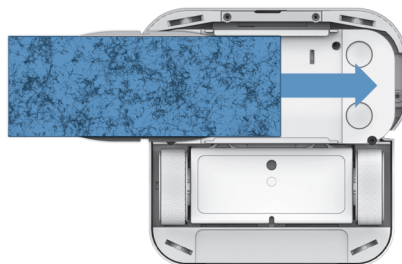



За допълнителна информация посетете www.irobot.com/braavajet200

5

Информация за подложки за почистване Braava jet™

BG

ПРЕГЛЕД

Тип подложка		Поведение при почистване
Мокро	Мокро почистване (синя) 	Тройното преминаване е подобно на начина, по който Виe самите бихте измили. Роботът се придвижва напред на малко разстояние на една страна, връща се леко, след това се придвижва напред на другата страна, като сменя района, докато почиства.
	Миеща се подложка за мокро почистване (синя) 	
Влажно	Влажно почистване (оранжева) 	Щадящо, старателно почистване. Роботът се придвижва напред на малко разстояние, след това се връща по права линия, продължавайки тази схема напред-назад, докато почиства района.
	Миеща се подложка за Влажно почистване (оранжева) 	
Сухо	Сухо почистване (бяла) 	Роботът се движи бързо напред в права линия, за да покрие района с единично преминаване.
	Миеща се подложка за сухо почистване (бяла) 	

ПРЕПОРЪЧВА СЕ ЗА

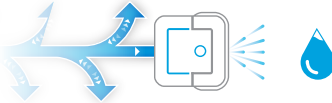
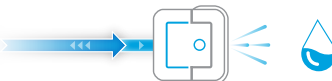
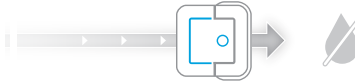
Почистващо движение и ниво на влажност	Средство за почистване	Свещ аромат	Прах	Косми	Замърсявания	Петна*
	●	●			●	●
					●	●
	●	●	●		●	
			●		●	
		●	●	●	●	
			●	●	●	

За допълнителна информация посетете www.irobot.com/braavajet200

7

3 Заредете робота с вода

- Заредете робота с вода, ако изберете мокро или влажно почистване.
- Повдигнете дръжката на робота, за да намерите капачката на резервоара, повдигнете и я завъртете, за да отворите.
- За да позволите на резервоара да се напълни докрай, наклонете робота, така че предният ляв ъгъл да сочи надолу, а отворът на резервоара да е най-високо. Напълнете бавно с топла вода.
- Завъртете капачката обратно и затворете. Спуснете дръжката на робота, преди да го включите.
- Не използвайте друг почистващ разтвор за робота си освен вода.



Забележка: Ако използвате подложка за сухо почистване, преминете към стъпка 4.



4

Просто натиснете CLEAN (ПОЧИСТВАНЕ)

BG

- Поставете робота си в долния ляв ъгъл на областта, която искате да почистите, на около 30 см (един фут) от стени.
- Натиснете CLEAN (ПОЧИСТВАНЕ) веднъж, за да събудите робота. Натиснете CLEAN (ПОЧИСТВАНЕ) отново, за да стартирате програмата за почистване.
- Роботът ще почисти до 20 m² (200 фута²) при попиване и помещения до 25 m² (250 фута²) при влажно или сухо бърсане.*
- Braava jet завършва с почистване на ръбовете и очертанията на помещението, мебелите и оборудването.



Забележка: Когато приключи почистването, Braava jet се връща в началото, изключва се и възпроизвежда мелодия.

*Изпитано върху твърди подови настилки в Лабораторията за домашни изпитания на iRobot.

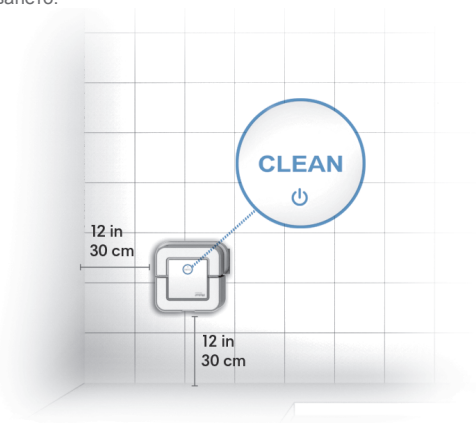

За допълнителна информация посетете www.irobot.com/braavajet200

9

BG

5 Отделете подложката за почистване и подгответе Braava jet™ за следващата употреба

- За да отделите подложката за почистване, без да докосвате замърсяването, повдигнете дръжката и дръпнете назад бутона за отделяне на подложка.
- Отстранете батерията и я поставете в зарядното устройство, за да може да се зареди за следващото почистване.
- Изпразнете резервоара за вода, преди да приберете робота.
- Braava jet може да се съхранява с колелцата надолу или настрани, като страната на батериите е насочена надолу.

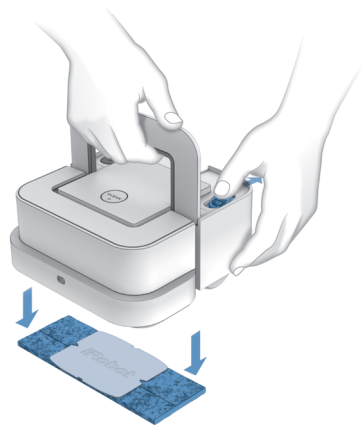

6 Изтеглете приложението iRobot® HOME

Получете достъп до ексклузивни функции, актуализация на софтуера и информация за поддръжка.



iRobot HOME

10

За допълнителна информация посетете www.irobot.com/braavajet200

Как Braava jet™ навигира

BG

Braava jet е проектиран да навигира интелигентно и да почиства области до 200 ft² (15 m²) при мокро почистване и до 250 ft² (25 m²) при влажно или сухо почистване.*

- Роботът започва с почистване надясно, докато срещне стена или друго препятствие.
- При мокро или влажно почистване Braava jet повтаря първата линия два пъти, за да постигне оптимално навлажняване на подложката, преди да почисти останалата част от помещението.
- Когато роботът почисти възможно най-далеч надясно, той продължава към областта напред и надясно от мястото, където е започнал.

- Роботът ще спре да почиства и ще се върне там, откъдето е започнал, когато задачата за почистване е изпълнена.
 - Braava jet не пръска върху мебели или стени. Преди да пръска роботът се връща назад, за да се гарантира, че пръска само част от пода, която със сигурност е свободна. Преди да пускате Braava jet, повдигнете дългите до пода завеси.
- Когато Braava jet открие ръбове, крака на столове и други препятствия, той почиства около тях, след което се връща към първоначалния си път и възобновява почистването.
- Braava jet създава нова карта при всяко почистване.

*Изпитано върху твърди подови настилки в Лабораторията за домашни изпитания на iRobot.

За допълнителна информация посетете www.irobot.com/braavajet200

11

BG

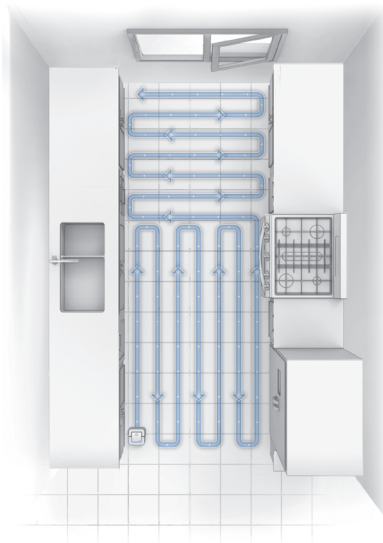
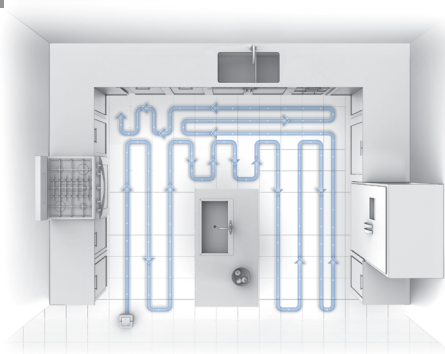

12

За допълнителна информация посетете www.irobot.com/braavajet200

Използване на режим Virtual Wall®

Можете да създадете невидима преграда с режима Virtual Wall®, така че роботът да не почиства част от помещение или различен тип настилка.

- Започнете при изключен робот. Когато поставяте робота, обърнете внимание, че невидимата линия ще бъде създадена подравнена с гърба на робота.
- За да активирате режим Virtual Wall, започнете при изключен робот и натиснете и задръжте бутона CLEAN (ПОЧИСТВАНЕ), докато се появят две сини линии в горната част на робота. Сините линии показват, че режимът Virtual Wall е активиран.
- След като премине в режим Virtual

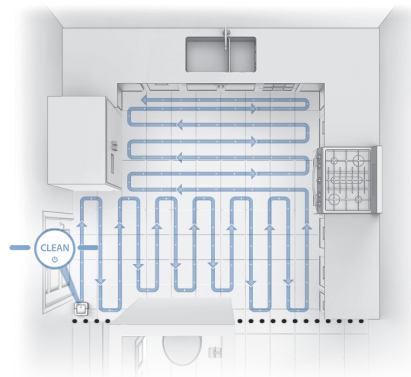

Съвет за почистване: Можете също да използвате режима Virtual Wall, за да разделите по-голямо помещение на по-малки области, за да помогнете на Braava jet да почиства по-ефективно.

BG

Wall, роботът набелязва невидима граница във вътрешната си карта, която се простира до всяка страна (вж. илюстрацията). Докато роботът почиства пода, той няма да преминава невидимата линия.

- Когато роботът е на място, просто натиснете CLEAN (ПОЧИСТВАНЕ), за да стартирате задачата.
- Режимът Virtual Wall се изключва автоматично, когато роботът завърши задачата си. За да спрете ръчно режима Virtual Wall и да изключите робота, натиснете и задръжте бутона CLEAN (ПОЧИСТВАНЕ), докато всички индикатори се изключат.



Съвети за оптимална работа

BG

- За най-добри резултати, преди да пуснете робота си с подложка за мокро или за влажно почистване, използвайте подложка за сухо почистване или прахосмукачка, за да премахнете замърсявания и прах.
- Не наксвайте предварително подложките за почистване, преди да ги поставите на робота. Подложките следва да са сухи в началото на програмата за почистване.
- За да поставите своя робот на пауза по време на програма за почистване, натиснете бутона CLEAN (ПОЧИСТВАНЕ). За да възобновите програмата за почистване, натиснете бутона CLEAN (ПОЧИСТВАНЕ) отново. Не повдигайте и не местете робота, докато почиства – ако го направите, той ще завърши почистването.
- За да изключите Braava jet, натиснете и задръжте бутона CLEAN (ПОЧИСТВАНЕ) 5 секунди.
- Наклонете леко робота, докато го зареждате, за да сте сигурни, че резервоарът се напълва докрай.
- Използвайте само вода в робота си. Разтворите за почистване, дори естествените такива, могат да запушат крайника за разпръскване и да повредят материалите във вътрешността на робота.
- Вашият робот работи само с подложки Braava jet, които са направени специално за робота.
- Braava jet почиства най-добре гладки, твърди повърхности и е възможно да не работи толкова добре върху неравни плочки, подове със силно покритие с парафин или груби повърхности като шистови плочи или тухли, които е възможно да закачат подложките за почистване.
- Преди да пуснете Braava jet, повдигнете дългите до пода завеси.

За допълнителна информация посетете www.irobot.com/braavajet200

15



Отстраняване на неизправности

BG

Braava jet ще Ви съобщи, че нещо не е наред, със звукови и светлинни сигнали. Ако проблемът не се разреши, научете повече онлайн на адрес www.global.irobot.com.

Повтаряне на съобщения за грешка

Ако роботът Ви остане включен след възникване на грешка, натиснете бронята към корпуса на робота веднъж, за да повторите съобщението. Ако роботът се е изключил след възникването на грешката, натиснете бутона CLEAN (ПОЧИСТВАНЕ), за да го включите. Ако грешката продължава, роботът ще повтори съобщението. Посетете www.global.irobot.com за допълнителна поддръжка.

Указания за рестартиране

При някои грешки рестартирането на Braava jet може да разреши проблема. За да рестартирате Braava jet, натиснете и задръжте бутона CLEAN (ПОЧИСТВАНЕ) 5 секунди, докато чуете звуков сигнал. Извадете батерията и я поставете отново. Натиснете бутона CLEAN (ПОЧИСТВАНЕ) отново, за да включите робота.

Отстраняване на неизправности при прецизния разпръсквач разпръсквач

Ако роботът не пръска или пръска неравномерно и сте се уверили, че в резервоара има достатъчно вода, и чувате, че помпата работи, свържете се с отдела за обслужване на клиенти.

Отстраняване на неизправности с нивото на водата

Ако срещнете проблеми с количеството вода, което Braava jet използва за пода Ви в режимите за мокро или влажно почистване, изтеглете приложението iRobot® HOME, за да регулирате настройките на робота си.

Редовна грижа за работа

BG

Спазвайте тези съвети, за да работи Вашият iRobot Braava jet максимално ефективно. Вижте раздел „Вашият Braava jet™” за справка според необходимостта.

Почистване на датчиците против падане от стълби и на четеца за подложка

Почиствайте датчиците на дъното на робота си с влажна кърпа.

Почистване на колелцата

Издърпвайте всички видими парчета или косми, които се събират около колелцата.

Почистване на корпуса на робота

С помощта на влажна кърпа леко забършете замърсяването по корпуса или бронята.

Почистване на крайника за прецизния разпръсквач

Забършете с влажна кърпа.

Почистване на резервоара

Ако усетите миризма в резервоара, напълнете го с гореща вода чешмата. Не използвайте вряща вода. Затворете капачето и леко разтръскайте робота. Изплакнете резервоара и повторете. Оставете резервоара да изсъхне с отворена капачка, преди да използвате робота си.

Грижа за миещите се подложки за почистване

Миещите се подложки Braava jet могат да се перат до 50 пъти* преди замяна. Препоръчва се ръчно пране и сушене на въздух. Ако използвате перална машина, използвайте топла програма и изсушете на открито. Не перете заедно с деликатни изделия.

*Изпитано в перална машина. Не перете заедно с деликатни изделия.

За допълнителна информация посетете www.irobot.com/braavajet200

17

BG

Информация за връзка с отдела за обслужване на клиенти

САЩ и Канада:

Телефон: (877) 855-8593

Уебсайт: www.irobot.com/support

Извън САЩ и Канада:

Уебсайт: global.irobot.com

iRobot[®]

©2016 iRobot Corporation, 8 Crosby Drive, Bedford, MA 01730 САЩ. Всички права запазени. iRobot и Virtual Wall са регистрирани търговски марки на iRobot Corporation. Braava jet е търговска марка на iRobot Corporation. App Store е търговска марка на Apple, Inc., регистрирана в САЩ и други държави. Google Play е търговска марка на Google, Inc.

WC: 4511384 v1