

ROBOTICKÝ VYSAVAČ ROBOVAC 35C

Návod k použití

Obsah

Důležité bezpečnostní instrukce	2
O vysavači RoboVac	4
Obsah balení	4
Popis vysavače RoboVac	5
Tlačítka a indikátory	7
Použití vysavače RoboVac	8
Důležité tipy před použitím vysavače	8
Příprava	8
Nabíjení vysavače RoboVac	9
Použití vysavače RoboVac s aplikací EufyHome	10
Spuštění / Zastavení úklidu	11
Volba režimu úklidu	11
Použití pásků pro ohraničení prostoru	13
Použití vysavače RoboVac s asistenty Amazon Alexa/Google Assistant	13
Čištění a údržba	15
Čištění sběrného koše a filtrů	15
Čištění kartáče	16
Čištění bočních kartáčů	17
Výměna bočních kartáčů	17
Čištění senzorů a dobíjecích kontaktů	17
Čištění kolečka	17
Odstranění závad	18
Připojení Wi-Fi	20
Technické specifikace	21

Děkujeme za zakoupení robotického vysavače RoboVac 35C. Před použitím tohoto produktu si přeštěte všechny pokyny a Návod uschovejte pro případ dalšího použití.

Důležité bezpečnostní pokyny

Ke snížení rizika zranění nebo poškození zařízení si prosím pozorně přečtěte tyto bezpečnostní pokyny a mějte je po ruce, když bude toto zařízení připravovat k použití, používat nebo když na něm budete provádět údržbu.



SYMBOLY

Toto je výstražný symbol. Upozorňuje vás na potenciální nebezpečí, které by mohlo vést k poškození zařízení nebo k vážnému zranění či smrti.

- Toto zařízení může být používáno dětmi od 8 let výše a osobami s omezenými fyzickými, motorickými či mentálními schopnostmi nebo absencí zkušeností a znalostí, pokud je nad nimi prováděn dohled nebo pokud byly instruovány ohledně používání tohoto zařízení bezpečným způsobem a pokud chápou rizika a nebezpečí související s používáním tohoto zařízení.
- Nad dětmi by měl být provázen dozor, aby bylo zajištěno, že si nebudou hrát s tímto zařízením.
- Úklid a údržba by neměly být prováděny dětmi bez dozoru dospělého.
- Toto zařízení by mělo být používáno pouze s přiloženým napájecím adaptérem.
- Pro dobíjení baterie používejte pouze odpojitelné napájecí adaptér, který je k tomuto zařízení přiložen.
- Baterie musí být vyjmuta z tohoto zařízení před tím, než budete zařízení likvidovat. Baterii z tohto zařízení vyjmete tak, že nejdříve odšroubujete šrouby na spodu, poté vyjmete hlavní PCB a odšroubujete kryt baterie pomocí šroubováku. Vyjměte baterii odpojením rychlého konektoru.

- Použitá baterie by měla být umístěna do uzavíratelného plastového sáčku a bezpečně vyhozena v souladu s místními nařízeními týkajícími se likvidace odpadu.
- Externí flexibilní kabel nebo šňůra napájecího adaptéru nemohou být vyměněny; pokud je šňůra poškozená, napájecí adaptér by měl být vyhozen.
- Toto zařízení je určeno pouze pro použití v interiérech.
- Toto zařízení není hračka. Nesedejte na něj a nepokoušejte se na něj postavit. V okamžiku, jde je toto zařízení v provozu, by měly být malé děti a zvířata pod dozorem.
- Toto zařízení mějte uskladněné a používejte ho pouze za pokojové teploty.
- Zařízení čistěte pouze vodou navlhčeným hadříkem.
- Nepoužívejte toto zařízení k vysávání čehokoli, co se pálí nebo z čeho jde kouř.
- Nepoužívejte toto zařízení pro úklid rozlitých rozpouštědel, barev, chemikálií nebo čehokoli mokrého.
- Před použitím tohoto zařízení ze země zvedněte všechny předměty jako jsou kusy oblečení nebo listy papíru. Nadzvedněte všechny šňůry od rolet a závěsů a dejte všechny napájecí kabely a křehké předměty mimo dosah. Pokud toto zařízení přejede přes napájecí kabely a zachytí za ně, mohlo by strhnout předměty ze stolů nebo polic.
- Pokud má místnost, která je určena k úklidu, balkón, je nutné vytvořit fyzickou bariéru, aby jste předešli přístupu na balkón a zajistili tak bezpečné používání vysavače.
- Nepokládejte nic na horní stranu tohoto zařízení.
- Mějte na paměti, že zařízení se pohybuje samo v prostoru kolem vás. Dávejte pozor, když se pohybujete v oblasti, kde je zařízení právě používáno, abyste na něj nešlápli.
- Nepoužívejte toto zařízení v oblastech, které mají otevřené elektrické zásuvky na podlaze.
- Neotevírejte elektronické součásti toho zařízení, baterii nebo integrovanou nabíjecí stanici. Uvnitř nejsou žádné uživatelem opravitelné části.
- Toto zařízení nepoužívejte na podlaze, která není dokončena, není na ni položena povrchová úprava, ani na podlaze, na kterou bylo použito leštadlo či na takové, která je nerovná. Mohlo by dojít k poškození tohto zařízení nebo podlahy. Používejte pouze na podlahy z tvrdých materiálů nebo na nízké koberce.
- Toto zařízení je určeno k úklidu podlah tak, aby na nich nezanechalo žádné škrábance. I tak doporučujeme vyzkoušet toto zařízení v rámci menší oblasti místnosti, kterou chcete uklidit, abyste se ujistili, že nedojde k vytvoření žádných škrábanců před tím, než začnete uklízet celou místnost.



Informace o likvidaci pro uživatele

Pokud je váš výrobek nebo obalový materiál označen tímto symbolem recyklace znamená to, že na konci životnosti ho musíte zlikvidovat samostatně odevzdáním v příslušném sběrném místě. Neměli byste ho míchat s běžným domovním odpadem. Správným vyřazením tohoto výrobku se předejde potenciálním negativním vlivům na prostředí a lidské zdraví, které by mohly případně nastat díky nesprávnému zacházení s odpady. Pro další podrobnosti kontaktujte prosím vaši místní správu (pouze Evropská unie).

Informace FCC

Toto zařízení bylo testováno a shledáno v souladu s částí 15 Pravidel FCC. Jeho používání splňuje následující dvě podmínky

- (1) Toto zařízení by nemělo způsobovat žádné škodlivé rušení.
- (2) Toto zařízení musí přijímat jakékoli přijaté rušení včetně takového rušení, které může způsobit nežádoucí provoz.

Upozornění: změny, nebo úpravy, které nejsou přesně odsouhlaseny stranou odpovědnou za shodu mohou vést ke ztrátě práva uživatele používat zařízení.

Pozn.: Toto zařízení bylo testováno a shledáno kompatibilní s omezeními pro digitální zařízení třídy Class B podle článku Part 15 pravidel FCC Rules. Tyto limity jsou stanoveny tak, aby zajišťovali přiměřenou ochranu proti nebezpečnému rušení v rezidenčních oblastech.

Toto zařízení generuje, využívá, a může vyzařovat energii rádiových frekvencí, a pokud není instalováno a používáno ve shodě s pokyny, může způsobit rušení rádiové komunikace. Nelze nicméně zaručit, že nebude k rušení docházet v určitých typech instalací. Pokud toto zařízení způsobuje rušení radiového nebo televizního příjmu, které lze diagnostikovat tím, že zařízení vypnete a znovu zapnete, doporučujeme, aby se uživatel pokusil situaci s rušením napravit jedním z následujících opatření:

- (1) Přesměrovat nebo změnit umístění antény pro příjem.
- (2) Zvýšit rozestup mezi zařízením a přijímačem.
- (3) Zapojit zařízení do elektrické zásuvky, která spadá do jiného obvodu než je ten, ke kterému je připojen přijímač.
- (4) Obrátit se na prodejce nebo zkušeného opraváře radio/TV přijímačů.

Prohlášení FCC

Toto zařízení je v souladu s limity nastavenými v Prohlášení FCC ohledně vystavení rušení v nekontrolovaném prostředí. Mělo by být instalováno a používáno při minimální vzdálenosti 20 cm mezi vysílačem a vaším tělem.

Prohlášení o shodě

Tento product odpovídá požadavkům Evropského společenství týkajících se radiového rušení. Tímto společnost Anker Innovations Limited prohlašuje, že radio zařízení typu T2117/T2123 je v souladu s nařízením Directive 2014/53/EU. Plné znění Prohlášení o shodě EU najdete na následující internetové adrese: <https://www.eufylife.com/>.

Maximální výstup: 14 dBm

Frekvenční pásmo: 2.4G pásmo (2.4000GHz - 2.4835GHz)

Obsahuje FCC ID: 2ANDL-TYWE1S IC ID: 23243-TYWE1S

Obchodní značky

- Amazon, Echo, Alexa a další příslušná loga jsou obchodními značkami společnosti Amazon.com, Inc. nebo jejích dceřinných společností.
- Apple a logo Apple jsou obchodní značky společnosti Apple Inc. registrované ve Spojených státech a ostatních zemích. App Store je servisní značka společnosti Apple Inc., registrované ve Spojených státech a ostatních zemích.
- Google Play a logo Google Play jsou obchodní značky společnosti Google Inc.
- Google Home je obchodní značka společnosti Google Inc.

O vysavači RoboVac

Co je v balení

Robotický vysavač

Nabíjecí stanice

Dálkové ovládání (2x baterie AAA)

Napájecí adaptér

Nástroj na čištění

Boční kartáče (4x)

Přídavný vysoce účinný filtr

Přídavný pěnový filtr

Svorky kabelů (5x)

Pásky na ohraničení prostoru 2m (pouze T2117)

Přilnavé pásky (2x) (pouze T2117)

Návod k obsluze a další dokumenty

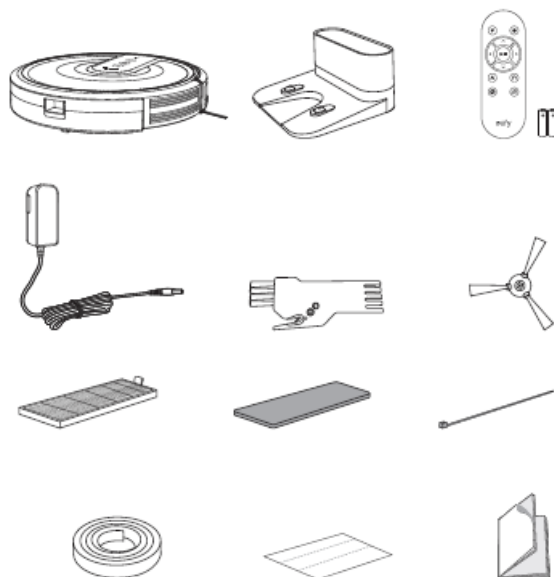

Popis vysavače RoboVac

Horní a boční strana

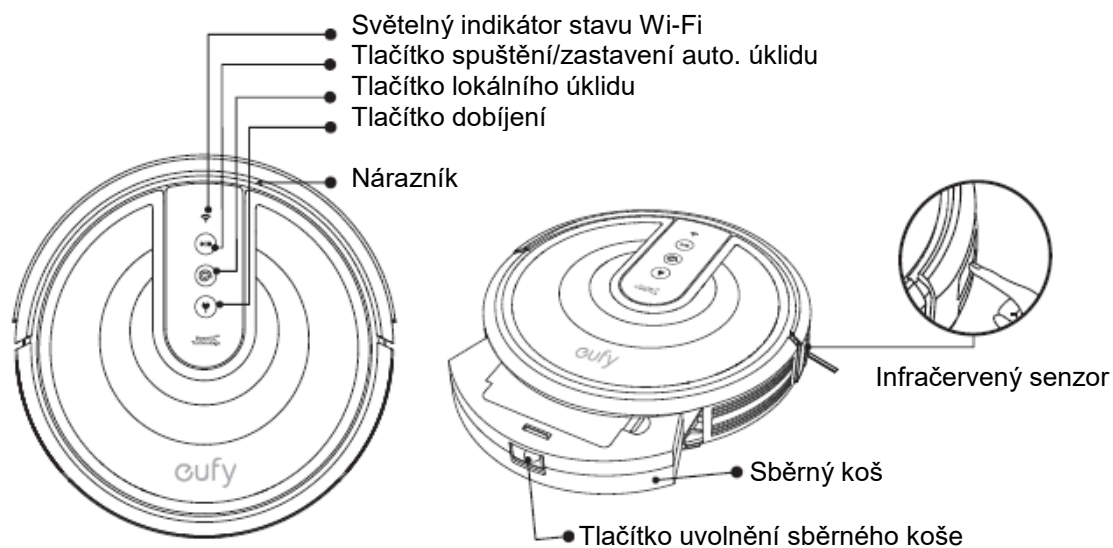

Spodní strana

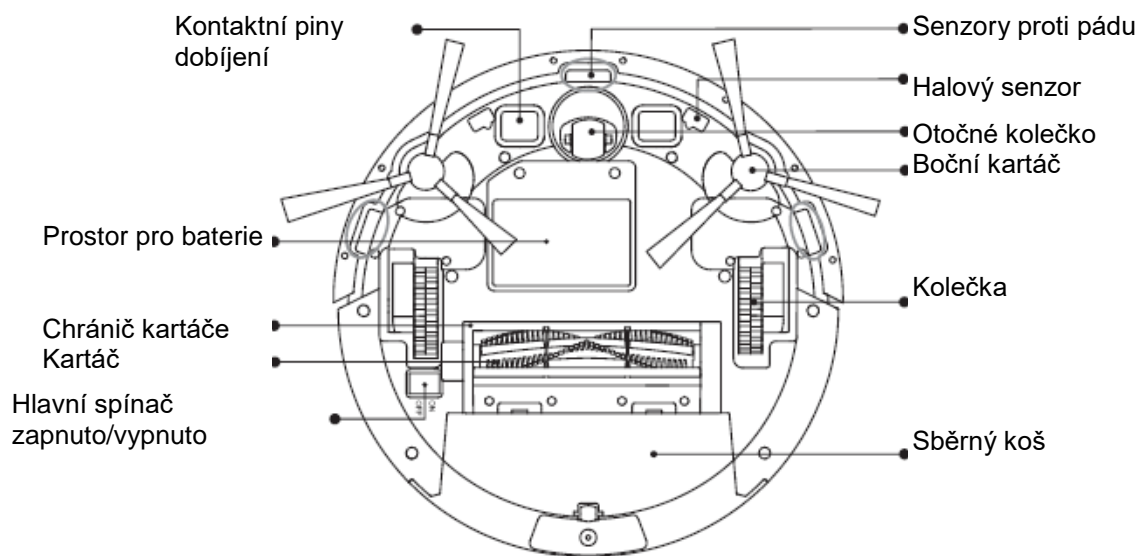

Sběrný koš

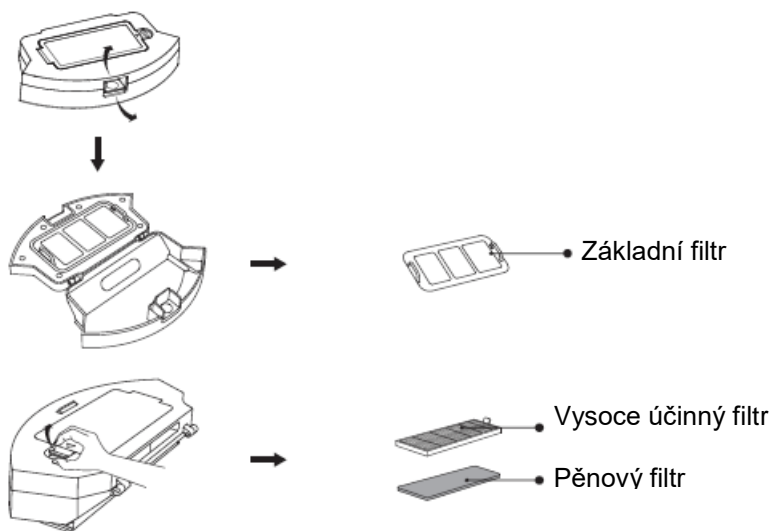

Sací otvor

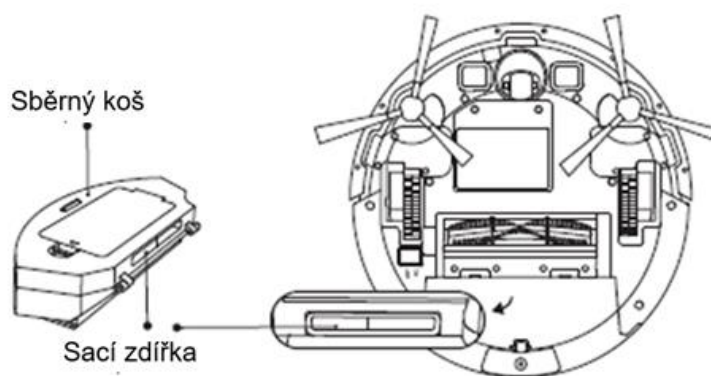

Nabíjecí stanice

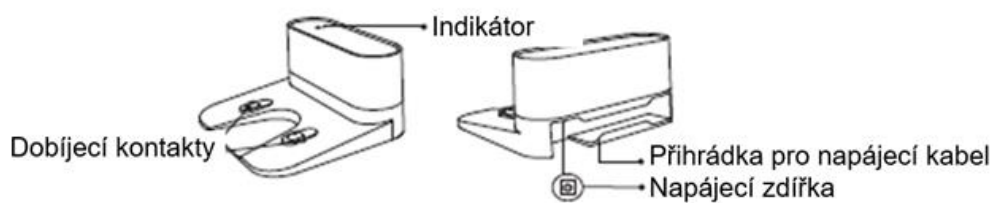

Dálkový ovladač

1. Návrat vysavače RoboVac do nabíjecí stanice
2. Nastavení úrovně sacího výkonu v režimech Auto/Rychlý úklid
3. Spuštění automatického úklidu / Zastavení úklidu
4. Ruční ovládání směru úklidu
5. Spuštění automatického úklidu
6. Spuštění úklidů krajů místnosti (Edge)
7. Spuštění lokálního úklidu (Spot)
8. Spuštění rychlého úklidu (Quick)

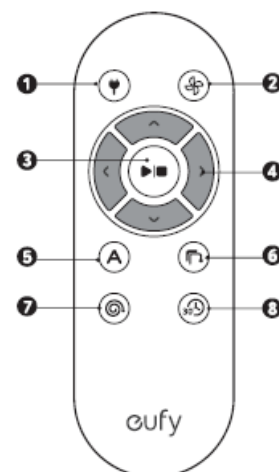

Instalujte 2 baterie velikosti AAA před tím, než začnete poprvé používat dálkové ovládání. Ujistěte, že jsou kontakty směřovány správným způsobem tak, jak je vyznačeno v prostoru pro baterie.

Tlačítkta a indikátory

Díky LED indikátoru vidíte, v jakém režimu je vysavač RoboVac.

Spuštění/Zastavení úklidu
Rezetujte Wi-Fi připojení (Stiskněte a přidržte na 10 sekund, odkud vysavač RoboVac nevydá zvukový tón)

- Modrá svítí nepřetržitě: pohotovostní režim nebo úklid
- Blikající/nepřetržitě svítící červená: chyba

* Řešení viz Odstranění závad > Chybové zvuky.

Lokální úklid

- Blikající modrá: režim lokálního úklidu (Spot)

Návrat do nabíjecí stanice

- Blikající modrá: návrat do nabíjecí stanice
- Blikající oranžová: nízká kapacita baterie a návrat do nabíjecí stanice
- Problikávající oranžová (při dokování v nabíjecí stanici): nabíjení
- Modrá svítí nepřetržitě (při dokování v nabíjecí stanici): plně nabití

Pokud používáte prostřednictvím aplikace EufyHome funkci, všechny tři LED indikátory blikají modře a vysavač RoboVac jendou pípne.

Pro úsporu kapacity baterie všechny LED indikátory automaticky zhasnou, když:

- Vysavač RoboVac není dokován v nabíjecí stanici a není aktivní po dobu 10 minut;
- Vysavač RoboVac je plně nabitý 10 minut.

Statusový indikátor Wi-Fi	Status
Pomalou blikající modrá	Čekání na připojení
Rychle blikající modrá	Připojování s bezdrátovým routerem
Nepřetržitě svítící modrá	Připojeno k bezdrátovému routeru

Použití robotického vysavače Your RoboVac Důležité tipy před používáním

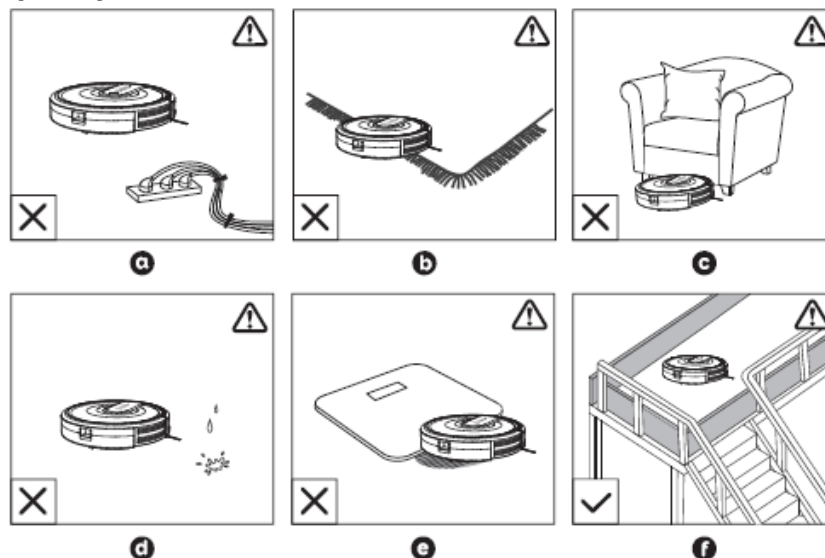

a) Odstraňte z podlahy napájecí kabely a další malé objekty, do kterých by se mohl RoboVac zamotat.

b) Třásně na okrajích koberů zasuňte pod koberec, aby se do nich RoboVac nezamotal. Vyhněte se úklidu vysokých a velmi tmavých koberců, které jsou tlustší než 26 mm, jelikož by mohly způsobit poruchu vysavače RoboVac.

c) Vysavač RoboVac držte mimo prostory, které jsou nižší než 73 mm, jelikož by se pod nimi mohl RoboVac zaseknout. Pokud to je nutné, vytvořte fyzické bariéry tak, aby byly zablokovány problematické oblasti.

d) RoboVac by neměl používan na místech, která jsou mokrá.

e) RoboVac může vyjet na objekty, které mají méně než 16 mm na výšku. Pokud je to možné, odstraňte takové objekty z podlahy.

f) Senzory proti pádu chrání vysavač RoboVac z pádu ze schodů. Tyto senzory mohou fungovat s menší efektivitou pokud jsou špinavé nebo pokud je vysavač používán na podlahách které jsou velmi tmavé nebo mají reflexní barvu. Doporučujeme vytvořit fyzické bariéry tam, kde by mohl vysavač RoboVac spadnout.

Tip: Umístěte fyzické bariéry před krby a oblasti, které by mohl poškodit vysavač RoboVac, kdyby se do nich dostal.

Příprava

1. Před použitím nasadte boční kartáče.

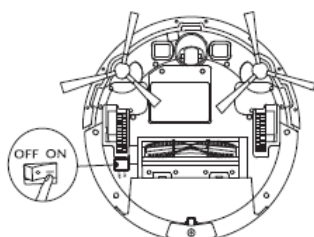
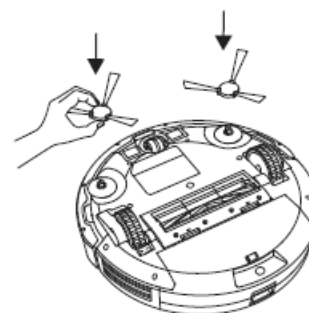

2. Zapněte vysavač hlavním spínačem na spodní části vysavače RoboVac.

Před použitím sundejte nálepkový štítek vedle spínače napájení a pěnové vyplně vedle nárazníku.

3. Umístěte nabíjecí stanici na tvrdý a vodorovný povrch ke zdi.

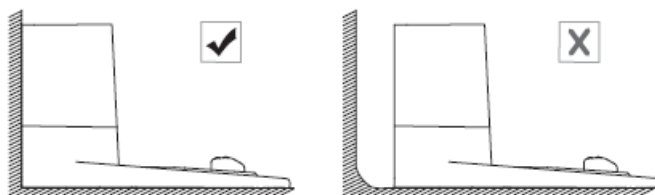

4. Odstraňte objekty v rámci 1 m nalevo a napravo a 2 m před nabíjecí stanicí.

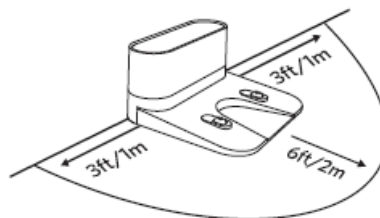

5. Zapojte kruhový konektor adaptéru do napájecí zdířky na nabíjecí stanici a druhý konec zapojte do elektrické zásuvky ve zdi.

- Když je nabíjecí stanice zapojena k elektrické zásuvce, LED indikátor na nabíjecí stanici svítí nepřetržitě bíle.

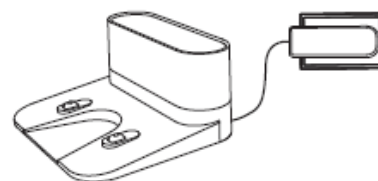

- Nabíjecí stanici umístěte na místo, na které se může RoboVac snadno dostat. Je doporučeno umístit nabíjecí stanici ke zdi a na tvrdou podlahu, spíše než na koberec.

- Vždy nechávejte nabíjecí stanice zapojenou k elektrické síti, jinak se do ní vysavač RoboVac automaticky nevrátí!

Nabíjení vysavače RoboVac

- RoboVac má preinstalovanou nabíjecí baterii, která musí být před použitím plně nabitá.
- RoboVac se vrátí do nabíjecí stanice na konci úklidového cyklu nebo v okamžiku, kdy má baterie nízkou kapacitu.

Metoda 1: Připojte vysavač RoboVac k nabíjecí stanici vyrovnáním jeho dobíjecích kontaktů s dobíjecími kontakty na stanici.

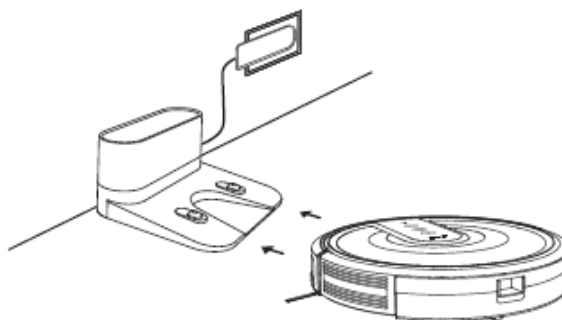

Metoda 2: Stisknutím tlačítka na dálkovém ovladači se vysavač RoboVac vrátí do nabíjecí stanice.

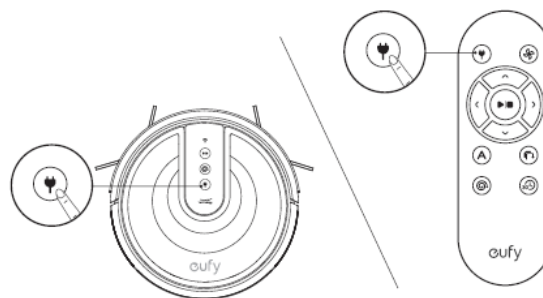

Pokud nebudete vysavač RoboVac delší dobu používat, vypněte ho tlačítkem napájení. Pro uchování dlouhé životnosti baterie ho minimálně jednou za 6 měsíců dobíjejte.

Používání vysavače RoboVac s aplikací EufyHome

Pokud chcete využívat všechny funkce, které jsou k dispozici, doporučujeme vám vysavač RoboVac používat prostřednictvím aplikace EufyHome.

Předtím, než začnete, se ujistěte, že:

- Váš smartphone nebo tablet je připojen k síti Wi-Fi.
- Váš smartphone nebo tablet používá iOS 8.0 (nebo vyšší) nebo Android 4.4 (či vyšší).
- Na vašem routeru je aktivní bezdrátový signal v pásmu 2.4GHz.
- Statusový indikátor Wi-Fi na vysavači RoboVac pomalu bliká modře.
- Vysavač RoboVac je dokován v nabíjecí stanici, aby byla dostatečná kapacita energie během nastavování.



1. Stáhněte aplikaci EufyHome z App Store (zařízení iOS) nebo Google Play (zařízení Android).
2. Otevřete aplikaci a vytvořte si uživatelský účet.
3. Klepněte na ikonu "+" v pravém horním rohu, abyste mohli přidat svůj vysavač RoboVac k účtu EufyHome.
4. Postupujte podle pokynů v aplikaci pro provedení Wi-Fi připojení.
 - Po úspěšném připojení se můžete ovládat vysavač RoboVac prostřednictvím aplikace.
 - S aplikací můžete volit režim úklidu, nastavit čas, programovat úklid, zobrazit stav systému, dostávat notifikace a máte přístup k dalším funkcím.



Statusový indikátor Wi-Fi	Status
Pomalou blikající modrá	Čekání na připojení
Rychle blikající modrá	Připojování s bezdrátovým routerem
Nepřetržitě svítící modrá	Připojeno k bezdrátovému routeru

- Pokud narazíte na nakékolí problémy během nastavování Wi-Fi, podívejte se do oddílu "Odstranění závad > Wi-Fi připojení" tohoto návodu k obsluze.
- Pokud se vysavač RoboVac zasekne v jakémkoli prostoru, klepněte na pokyn Find My Robot v aplikaci, abyste přístroj našli. Tato funkce je k dispozici pouze v aplikaci.

Rezetování Wi-Fi připojení

V případě rezetujte Wi-Fi připojení stisknutím a podržením tlačítka ►/■ na vysavači RoboVac na 10 sekund, dokud se neozve zvukový tón vysavače RoboVac.

- V okamžiku rezetování Wi-Fi připojení uslyšíte pípnutí statusový indikátor Wi-Fi bude pomalu blikat modře. Nyní můžete postupovat podle instrukcí pro Wi-Fi připojení v aplikaci EufyHome a znovu nastavit Wi-Fi připojení.

Programování úklidu

S aplikací EufyHome můžete naprogramovat vysavač RoboVac tak, aby v určitou dobu zahájil úklid.

- V aplikaci EufyHome je možné nastavit čas pro jednotlivé dny v týdnu od neděle po sobotu. Tato funkce je k dispozici pouze v aplikaci EufyHome.

Spuštění / Zastavení úklidu

Před tím, než začnete vysavač používat se ujistěte, že je zapnutý pomocí hlavního tlačítka napájení na spodní straně vysavače RoboVac. Úklid rovněž můžete zahájit a ukončit pomocí aplikace EufyHome.

1. Úklid v automatickém režimu spustíte stisknutím tlačítka ►/■ na vysavači RoboVac nebo tlačítka Auto či Start_Stop na dálkovém ovladači.

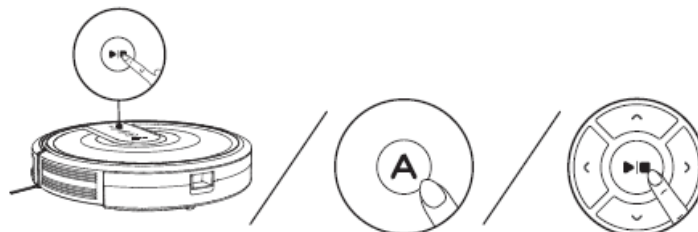

2. Pro ukončení vysávání stiskněte tlačítko ►/■ na Robovac nebo na dálkovém ovládání.

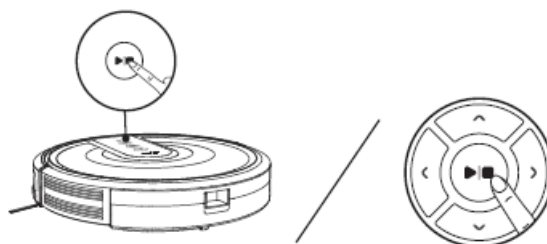

Volba režimu úklidu

Režim úklidu je rovněž možné volit pomocí aplikace EufyHome.

1. Automatický úklid

RoboVac optimalizuje trasu úklidu tím, že volí automaticky různé režimy úklidu, dokud není úklid zcela dokončen. Toto je nejčastěji používaný režim úklidu.

Stiskněte tlačítko ►/■ na vysavači RoboVac nebo tlačítka Auto či Start_Stop na dálkovém ovladači.

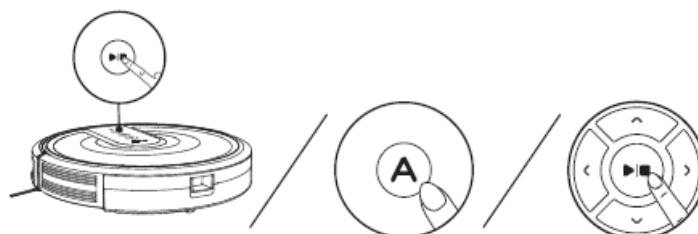

- RoboVac se automaticky vrátí do nabíjecí základny poté, co klesne úroveň baterie nebo poté, co RoboVac dokončí úklid.
- Ve výchozím nastavení RoboVac po zapnutí začíná automatickým režimem úklidu.

Funkce BoostIQ™

Když je funkce BoostIQ™ aktivní, RoboVac automaticky zvýší výkon sání, pokud zjistí, že je potřeba silnějšího výkonu pro to, aby bylo zajištěno lepší čištění. BoostIQ™ je ideální pro úklid silnějších koberců a většího nepořádku, čímž se sníží celková doba úklidu, ale zvýší se úroveň hluku. Pokud vás bude hluk vysávání s aktivní funkcí BoostIQ™ rušit, můžete tuto funkci deaktivovat. Tato funkce funguje pouze v režimech automatického úklidu a úklidu jedné místnosti.

V režimech automatického úklidu a úklidu jedné místnosti stiskněte opakovaně tlačítko větráčku na dálkovém ovládacím, abyste upravili úroveň sání.

- Odpovídající ikona je zobrazena na dálkovém ovladači.

Pípnutí	Úroveň sacího výkonu
•	Standardní výkon
••	Automaticky přepíná mezi režimy standardního a posíleného výkonu (výchozí)
•••	Maximální výkon

Když RoboVac zahájí úklid v automatickém režimu nebo režimu jedné místnosti, bude provádět příští úklid při stejné úrovni sání, jakou jste zvolili při předchozím úklidu.

2. Lokální úklid

RoboVac intenzivně uklízí určitou oblast spirálovitým pohybem, což je užitečné v situaci, kdy máte nějakou část místnosti silně znečištěnou prachem nebo nějakými drobnými částicemi. V režimu lokálního úklidu vysavač ukončí činnost asi po 2 minutách.

Pro zahájení režimu lokálního úklidu stiskněte příslušné tlačítko na dálkovém ovládacím.

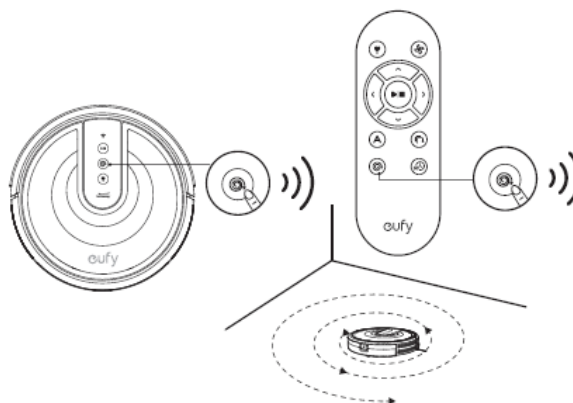

3. Úklid krajů místnosti

RoboVac sníží svou rychlost, když zjistí přítomnost zdi, a poté se bude pohybovat podél zdi a zajistí, že je proveden úklid podél všech stěn. V tomto režimu bude vysavač RoboVac uklízet po dobu 20 minut a pak se vrátí do nabíjecí základny.

Pro zahájení režimu úklidu krajů místnosti stiskněte příslušné tlačítko na dálkovém ovládacím.

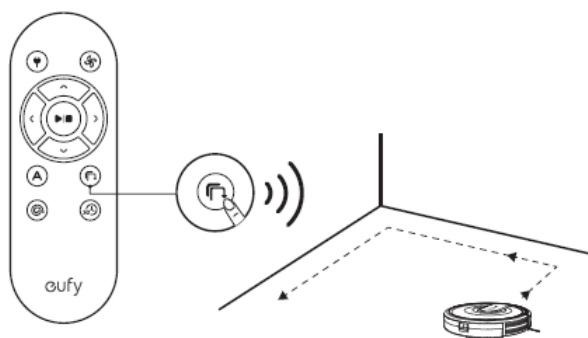

4. Rychlý úklid

RoboVac v tomto režimu automaticky zastaví úklid po 30 minutách a vrátí se do nabíjecí stanice. Tento režim zvolte pouze v případě, že potřebujete uklidit jednu konkrétní místnost nebo nějakou menší oblast.

Pro zahájení režimu úklidu jedné místnosti stiskněte příslušné tlačítko na dálkovém ovládacím.

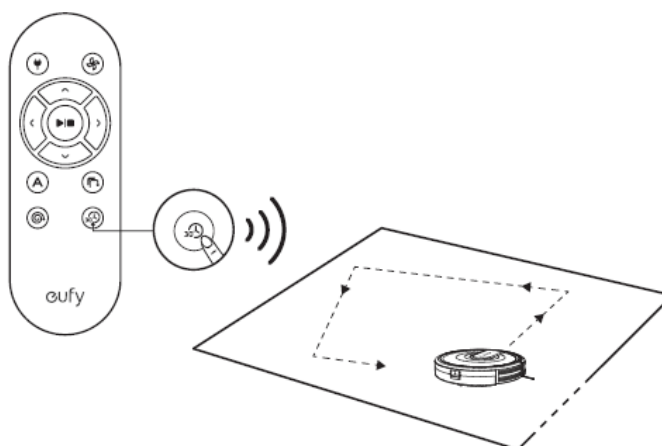

5. Ruční úklid

Je možné vysavač RoboVac směřovat na úklid určitých míst pomocí tlačítek šipek na dálkovém ovladači. Tlačítka nahoru/dolů se používají pro pohyb dopředu a dozadu, tlačítka vlevo/vpravo pro otáčení doleva/doprava.

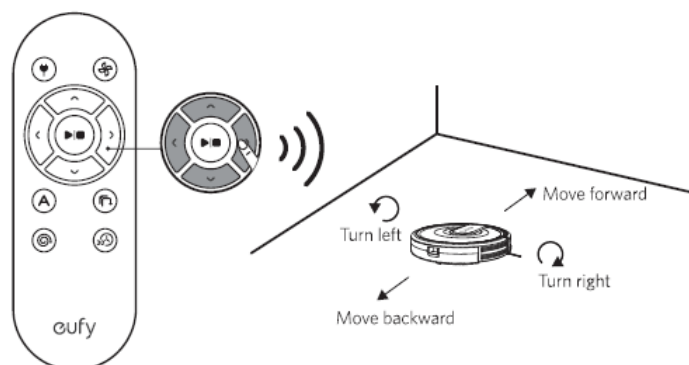

Použití pásků pro ohraničení prostoru

S pásky na ohraničení prostoru můžete držet vysavač RoboVac mimo oblasti, které nechcete nechat vysavačem uklídit. RoboVac rozpozná hraniční pásku a nepřekročí přes ni do oblasti, která je takto zablokována.

1. Určete oblast nebo nějakou věc, do které/ke které nechcete, aby se vysavač RoboVac přiblížil.
2. Pokud je to nezbytné, pomocí nůžek zkraťte hraniční pásku. Ujistěte se, že jste před stříhnutím pásku dobře odměřili.

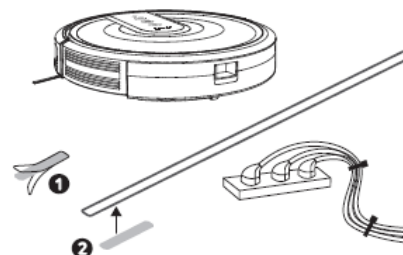
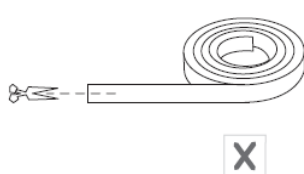
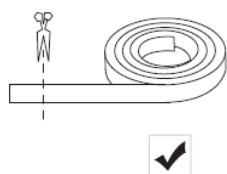

3. Lepicí páskou přilepte hraniční pásku na podlahu. Ujistěte se, že je pásky dobře a rovně umístěna na podlaze nebo pod místem, na kterém je koberec.

- Pokud se hraniční pásky sroluje, sundejte ji a poté ji znovu nalepte na podlahu pomocí lepicí pásky. Jinak nebude hraniční pásky fungovat tak jak má.
- Ujistěte se, že jsou hraniční pásky umístěny na stejné ploše, na které budete používat vysavač RoboVac.
- Dávejte pozor, abyste použitím lepicí pásky nepoškodili podlahu. Není doporučeno používat pásky na kobercích.
- Hraniční pásky udržujte mimo předměty, které vydávají přílišné teplo.

Použití vysavače RoboVac s asistenty Amazon Alexa / Google Assistant

Amazon Alexa nebo Google Assistant jsou chytré služby hlasové asistence, které umožňují hlasové ovládání vysavače RoboVac.

Předtím, než začnete, se ujistěte, že:

- Vysavač RoboVac je dokován v nabíjecí stanici, aby byla dostatečná kapacita energie během nastavování.
- RoboVac je připojen pomocí aplikace EufyHome.

- Máte zařízení podporující službu Alexa (např. eufy Genie, Amazon Echo, Echo Dot a Amazon Tap, Echo Show, Echo Spot) nebo zařízení podporující službu Google Assistant (např. Google Home, Google Home Mini). Tato zařízení jsou prodávána samostatně.
- Aplikace Amazon Alexa nebo Google Home jsou již instalována na vašem chytrém zařízení a vy máte vytvořen účet.

Skutečné používání se může lišit od postupů, které jsou uvedeny v tomto návodu k obsluze, jelikož služby Amazon Alexa a/nebo Google Home mohou být pravidelně aktualizovány. Pro připojení k vysavači RoboVac vždy postupujte podle pokynů v této aplikaci.

Ovládání vysavače RoboVac asistentem Amazon Alexa

Služba Amazon Alexa je aktuálně k dispozici pouze v angličtině a němčině. Více jazyků může být k dispozici později s aktualizacemi služby.

1. Otevřete aplikaci Amazon Alexa a zvolte "Skills" z nabídky knihovny.
2. Na obrazovce Skills vyhledejte "EufyHome - RoboVac".
3. Poté, co najdete službu "EufyHome - RoboVac", klepněte na Enable.
4. Zalogujte se svým účtem EufyHome, aby mohla Alexa ovládat váš vysavač RoboVac.
5. Říkejte jednoduché příkazy.

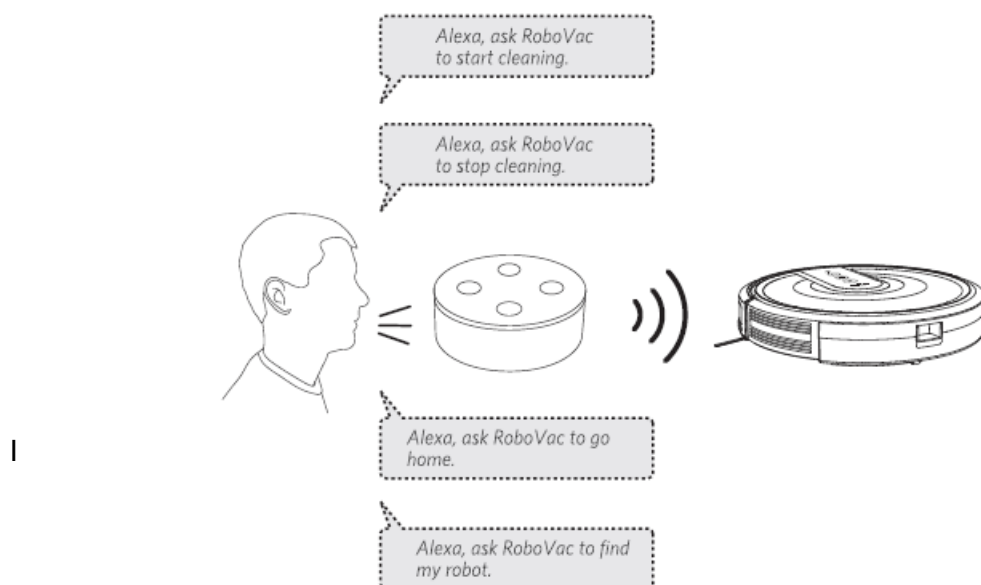

Ovládání vysavače RoboVac asistentem Google Assistant

Vysavače RoboVac nyní pracují pomocí služby Google Assistant na zařízeních, jako je Google Home.

Služba Google Assistant je aktuálně k dispozici pouze v angličtině a němčině. Více jazyků může být k dispozici později s aktualizacemi služby.

1. Otevřete aplikaci Google Home.
2. Řekněte "Ok Google, talk to RoboVac" k zařízení, na kterém je aktivován Google Assistant, abyste tak zahájili Google ovládání vysavače RoboVac.
3. Postupujte podle pokynů v aplikaci Google Home pro autorizaci služby Google Assistant pro váš účet EufyHome.
4. Pro ovládání vysavače RoboVac vaším hlasem říkejte službě Google Assistant jednoduché příkazy.

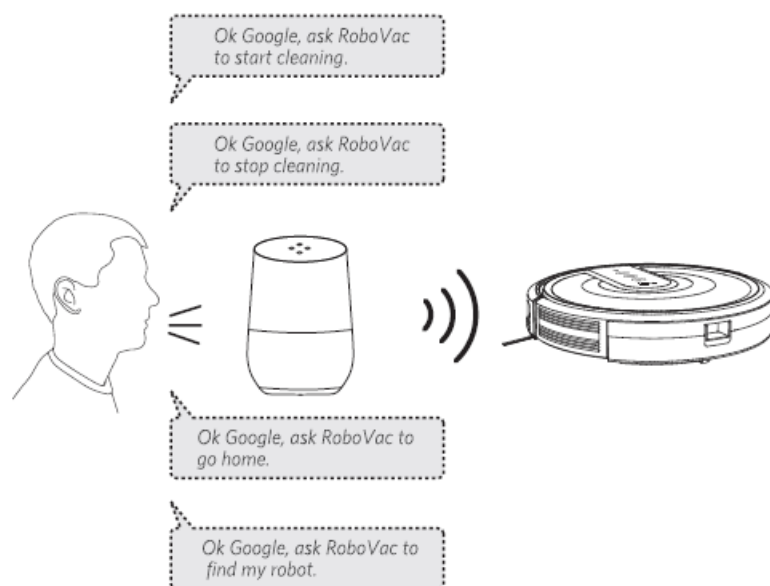

Více informací o tom, jak RoboVac pracuje se službami Amazon Alexa/Google Assistant najdete na <https://www.eufylife.com> v oddíle PRODUCTS > Cleaning > RoboVac w 2SC/RoboVac 3SC.

Čištění a údržba

Aby byl zajištěn optimální výkon zařízení, postupujte podle níže uvedených pokynů a pravidelně čistěte a provádějte údržbu vysavače RoboVac. Frekvence čištění a výměny závisí na tom, jak často budete RoboVac používat.

Doporučená frekvence čištění/výměny:

Část vysavače RoboVac	Frekvence čištění	Frekvence výměny
Sběrný koš	Po každém použití	
Filtry	Jednou týdně	Každé 2 měsíce
Kartáč	Jednou týdně	Každých 6-12 měsíců
Boční kartáče	Jednou měsíčně	Každých 3-6 měsíců (nebo při viditelném opotřebení)
Kryt kartáče	Jednou měsíčně	Každých 3-6 měsíců (nebo když silikonová páska na krytu kartáče bude zjevně vypadat opotřebovaně)
Sensory	Jednou měsíčně	
Dobíjecí kontakty	Jednou měsíčně	
Výkyvné kolečko	Jednou měsíčně	

Čištění sběrného koše a filtrů

1. Pro vyjmutí sběrného koše stiskněte uvolňovací tlačítko sběrného koše.
2. Otevřete a vyprázdněte sběrný koš.

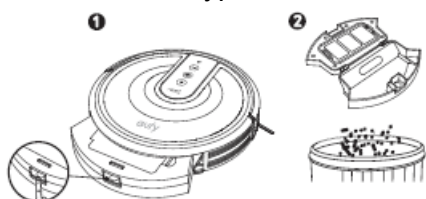

3. Za háčky vyjměte základní filtr tak, jak vidíte na obrázku.

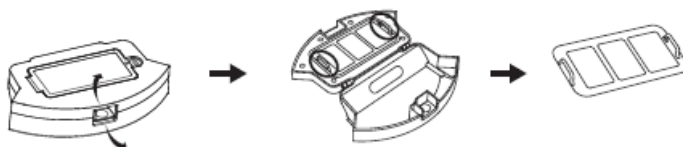

4. Vytáhněte pěnový filtr a vysoce účinný filtr.

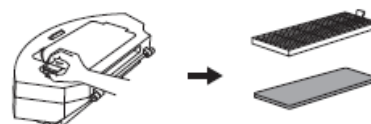

5. Pomocí vysavače nebo čistícího kartáčku vyčistěte sběrný koš a filtry.

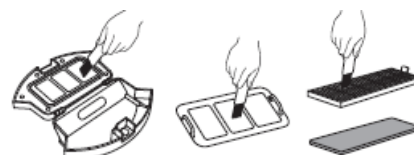

6. Vložte filtry a základní filtr zpět do sběrného koše.

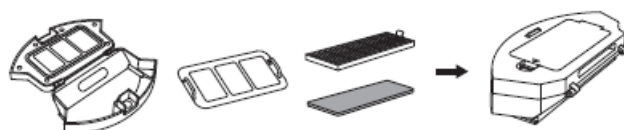

7. Vraťte sběrný koš zpět do hlavní části vysavače.



Sběrný koš, základní filtr i pěnový filtr je možné omýt vodou. Ujistěte se ovšem, že jsou opravdu suché před tím, než je vrátíte na své místo. Vysoce účinný filtr není možné vodou omývat, jelikož by mohlo dojít k jeho poškození a ke snížení výkonu sání.

Čištění kartáče

1. Táhněte za uvolňovací západky, abyste uvolnili kartáč tak, jak je zobrazeno.
2. Zvedněte otočný kartáč a vyjměte ho.
3. Vyčistěte tento hlavní kartáč buď přiloženým čistícím nástrojem, nebo vysavačem.
4. Znovu vraťte otočný kartáč na své místo tak, že vložíte nejprve pevný vystupující konec do prostoru pro kartáč tak, aby zapadl.
5. Poté zatlačte na kartáč, aby zapadl na své místo.

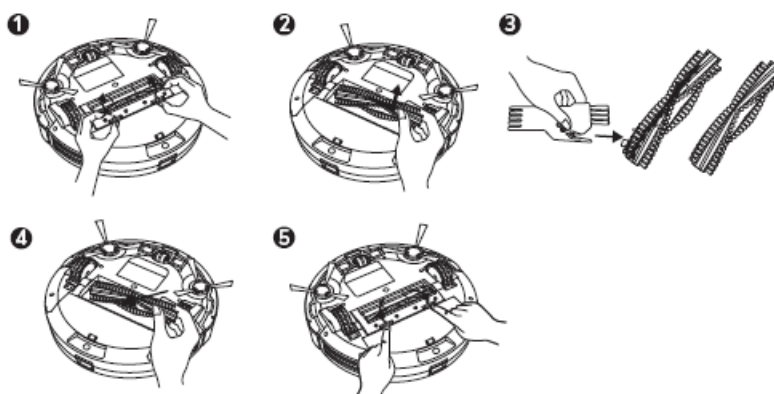

Čištění bočních kartáčů

Různé cizí substance, jako například vlasy, se snadnou dostanou a zamotají do bočních kartáčů a začne se v nich zachycovat špína. Proto je nutné je pravidelně čistit.

1. Vyjměte boční kartáče.

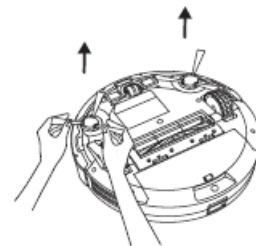

2. Opatrně je zbavte veškerých vlasů či vláken, které se na uchytily na nich nebo mezi hlavní částí vysavače a vedlejšími kartáči.

3. Pro odstranění nečistot z kartáčů a jejich jemné znovutvarování použijte hadřík navlhčený teplou vodou.

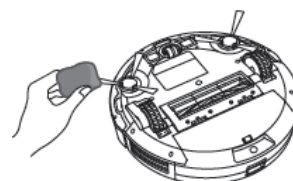

Boční kartáče používejte pouze tehdy, když jsou zcela suché.

Výměna bočních kartáčů

Boční kartáče se mohou ohnout nebo nějak poškodit poté, co jsou po určitou dobu používány. Dle níže uvedených pokynů je vyměňte.

Vyjměte staré boční kartáče a na jejich místo instalujte nové.

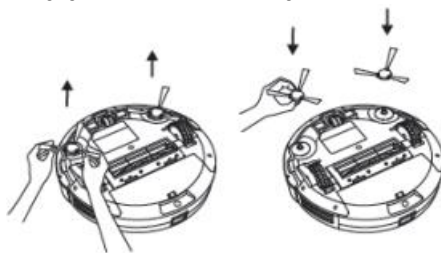

Čištění senzorů a dobíjecích kontaktů

Pro zachování co nejlepšího výkonu pravidelně čistěte senzory proti pádu i dobíjecí kontakty.

• Pomocí hadříku nebo čistícího štětce očistěte od prachu a nečistot senzory proti pádu i dobíjecí kontakty.

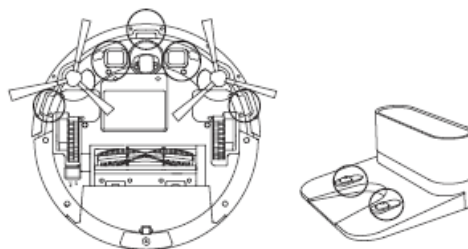

Čištění výkyvného kolečka

Do výkyvného kolečka se mohou snadno zamotat vlasy nebo jiné nečistoty. Zajistěte pravidelné čištění i čištění v případě potřeby.

1. Vytáhněte výkyvné kolečko.

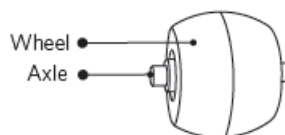

2. Odstraňte vlasy a veškeré nečistoty, které by se mohly namotat kolem kolečka nebo do otvoru uvnitř kolečka.

3. Kolečko vraťte na své místo a zatlačte na něj tak, aby zapadlo na své místo.

- Výkyvné kolečko je možné čistit i vodou.

- Výkyvné kolečko používejte pouze v případě, že je zcela suché.

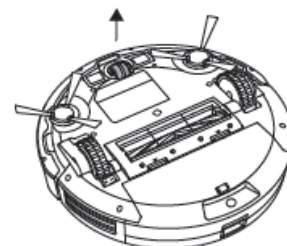

Odstranění závad

Časté otázky

RoboVac nelze aktivovat.

- Ujistěte se, že je hlavní spínač v poloze zapnuto.
- Ujistěte se, že je baterie plně nabitá.
- Vyměňte baterie (2 AAA) v dálkovém ovládní.
- Ujistěte se, že je dálkový ovladač v dosahu 5 m od vysavače RoboVac.
- Pokud stále máte problémy, vypněte hlavní spínač a pak ho opět zapněte.

Dálkové ovládní nefunguje.

- Vyměňte baterie v dálkovém ovládní.
- Ujistěte se, že je RoboVac zapnutý a plně nabitý.

RoboVac náhle přestává pracovat.

- Zkontrolujte, zda je RoboVac zachycen na nějaké překážce.
- Zkontrolujte, zda není úroveň baterie příliš nízká.
- Pokud máte stále problémy, vypněte hlavní spínač, počkejte 2 sekundy a poté znovu zapněte.

Nemůžete naprogramovat úklid.

- Ujistěte se, že hlavní spínač na spodní straně vysavače RoboVac je zapnutý.
- Dobu a čas úklidu můžete nastavit pomocí aplikace EufyHome.
- Ujistěte se, že čas, doba dne (AM/PM) a naprogramovaný čas byly nastaveny správně.
- Zkontrolujte, zda je není kapacita baterie ve vysavači RoboVac příliš nízká, aby mohl být zahájen úklid.
- Programování úklidu se při vypnutí vysavače RoboVac vymaže. Pokud zapnete vysavač RoboVac bez přístupu k internetu, programování úklidu se nesynchronizuje a musí být rezetováno pomocí aplikace.

Sací výkon je slabý.

- Zkontrolujte, zda nějaké překážky neblokují sací zdířku.
- Vyprazdněte sběrný koš.
- Pomocí vysavače nebo čistícího štětečku vyčistěte filtry.
- Zkontrolujte, zda nejsou filtry mokré kvůli vodě nebo jiné kapalině na podlaze. Před použitím je třeba filtry zcela vysušit.

RoboVac nelze nabíjet.

- Zkontrolujte, zda indikátor na nabíjecí stanici nesvítí. Pokud ne, obraťte se autorizované servisní středisko kvůli opravě nebo výměně nabíjecí základny.
- Očistěte dobíjecí kontakty suchým hadříkem.
- Zkontrolujte, zda je slyšet pípnutí poté, co je vysavač RoboVac dokován v nabíjecí stanici.

RoboVac se nemůže vrátit do nabíjecí stanice.

- Odstraňte objekty v rozmezí 1 m nalevo nebo napravo od nabíjecí stanice nebo 2 m od přední části nabíjecí stanice.
- Když je RoboVac v dosahu nabíjecí stanice, vrátí se rychleji. Nicméně pokud je nabíjecí stanice daleko, vysavač RoboVac bude potřebovat více času, aby se vrátil. Počítejte proto prosím s tím, že je třeba delší doba na návrat.
- Vyčistěte dobíjecí kontakty.

Kartáč se neatáčí.

- Očistěte kartáč.
- Zkontrolujte, zda jsou kartáč a kryt kartáče správně nainstalovány.

Pohyby vysavače RoboVac a jeho trasa nejsou obvyklé.

- Opatrně očistěte senzory pomocí suchého hadříku.
- Restartujte RoboVac vypnutím a zapnutím napájecího spínače.

RoboVac nelze připojit k síti Wi-Fi.

- Ujistěte se, že Wi-Fi router podporuje 2,4GHz a 802.11b/g/n pásma; pásmo 5GHz není podporováno. Podrobnější informace najdete v oddíle Odstranění závad > Wi-Fi připojení tohoto Návodu k obsluze.

Vysavač RoboVac nelze ovládat pomocí Amazon Alexa.

- Ověřte, zda není žádný problém s internetovým připojením.
- Zkontrolujte, zda máte aplikaci Amazon Alexa instalovanou na vašem chytrém zařízení a zda je aktivována funkce "EufyHome - RoboVac" v aplikaci Amazon Alexa. Podrobnější informace najdete v části "Použití vysavače RoboVac s hlasovým asistentem Amazon Alexa / Google Assistant" tohoto návodu k obsluze.
- Ujistěte se, že máte účet EufyHome.
- Ujistěte se, že používáte správné hlasové příkazy pro asistenta Alexa.
- Funkce "EufyHome - RoboVac" pro asistenta Alexa je aktuálně k dispozici pouze v anglickém jazyce.

Není možné ovládnout vysavač RoboVac pomocí asistenta Google Assistant.

- Ověřte, zda není žádný problém s internetovým připojením.
- Zkontrolujte, zda máte aplikaci Google Home instalovanou na vašem chytrém zařízení a zda je aktivována funkce "EufyHome" v aplikaci Google Home. Podrobnější informace najdete v části "Použití vysavače RoboVac s hlasovým asistentem Amazon Alexa / Google Assistant" tohoto návodu k obsluze.
- Ujistěte se, že používáte správné hlasové příkazy pro asistenta Google Assistant. Předtím, než vyslovíte požadavek, nejdříve vyslovte úvodní aktivační frázi "Ok Google".
- Opakujte svou otázku. Na asistenta Google Assistant mluvíte zřetelně.

Chybové zvuky

Pokud je má vysavač RoboVac nějaké problémy, bude vydávat sérii krátkých nebo dlouhých pípnutí a indikátor tlačítka ►/■ na RoboVac bude svítit nebo blikat.

Blikající červený indikátor

Zvuk	Příčina	Řešení
Jedno pípnutí	RoboVac se zasekl a jedno z koleček není v kontaktu s podlahou (visí ve vzduchu). RoboVac může být v extrémně velké místnosti a nárazník nezaregistroval překážky.	Spusťte úklid na novém místě.
Dvě pípnutí	Nárazník vysavače RoboVac se zasekl.	Ťukněte opakovaně na nárazník RoboVac tak, abyste ho odblokovali cokoli pod ním, na čem se mohl zaseknout.
Tři pípnutí	Senzory proti pádu vysavače RoboVac jsou špinavé. RoboVac se zasekl na hraně schodiště a nemůže se obrátit zpět.	Jemným hadříkem očistěte senzory proti pádu. Dejte RoboVac na nové místo.

		Použijte fyzickou zábranu pro zablokování problematické oblasti.
Čtyři pípnutí	Výkon vysavače RoboVac je příliš nízký.	Ručně nabíjejte vysavač RoboVac po dobu minimálně 5 hodin.

Svítilící červený indikátor

Zvuk	Příčina	Řešení
Jedno pípnutí	Levé/pravé kolečko vysavače RoboVac se zaseklo.	Vypněte vysavač RoboVac a odstraňte všechny vlasy nebo nečistoty z levého/pravého kolečka.
Dvě pípnutí	Boční kartáč vysavače RoboVac se zasekl.	Vypněte vysavač RoboVac a odstraňte všechny vlasy nebo nečistoty z bočního kartáče.
Tři pípnutí	Sací větrák vysavače RoboVac se zasekl.	Vypněte vysavač RoboVac a poté vyjměte a vyprázdněte sběrný koš. Ujistěte se, že sací otvor není blokován žádnými vlasy ani nečistotami.
Čtyři pípnutí	Kartáč vysavače RoboVac se zasekl.	Vypněte vysavač RoboVac a odstraňte všechny vlasy nebo nečistoty z bočního kartáče.

Wi-Fi připojení

Před nastavováním Wi-Fi se ujistěte, že vysavač RoboVac a vaše síť Wi-Fi splňují následující požadavky.

Požadavky pro nastavení Wi-Fi

RoboVac

- RoboVac je plně nabitý a hlavní spínač na spodní straně vysavače RoboVac je zapnutý.
- Statusový indikátor Wi-Fi pomalu bliká modře.

Wi-Fi síť

- Používáte správné heslo pro svou síť.
- Nepoužíváte VPN (Virtual Private Network) nebo Proxy server.
- Váš Wi-Fi router podporuje 802.11b/g/n a IPv4 protokol.
- Používáte 2.4GHz router nebo dvoupásmový router, který je konfigurován na podporu 2.4GHz frekvenčního pásma. RoboVac nepodporuje frekvenční pásmo 5GHz.
- Pokud se vysavač RoboVac nemůže připojit k síti Wi-Fi a vy používáte smíšenou síť 2.4/5GHz, pro nastavení Wi-Fi přepněte na 2.4GHz pásmo. Po dokončení nastavení můžete přepnout zpět.
- Při připojování ke skryté síti se ujistěte, že zadáváte správný název sítě, SSID (pozor na malá/velká písmena) a že jste připojeni k 2.4GHz bezdrátové síti.
- Při použití síťového extenderu/repeateru se ujistěte, že jsou název sítě (SSID) a heslo stejné, jako vaše primární síť.
- Nastavení firewallu a portu vašeho Wi-Fi routeru umožňuje, aby se vysavač RoboVac připojil k serverům Eufy.

Požadavky bezpečnosti sítě

- WPA a WPA2 používají šifrování TKIP, PSK, AES/CCMP.
- WEP EAP (Enterprise Authentication Protocol) není podporován.

Wi-Fi kanály

- FCC vyžaduje, aby všechna bezdrátová zařízení ve Spojených státech fungovala na 1-11 bezdrátovém spektru kanálů.

- Některé země mimo Severní Ameriku mohou používat spektrum kanálů vyšší, než je kanál 11. Informujte se u vašich místních úřadů, které jsou kanály dostupné.
- Budoucí varianty softwaru budou podporovat kanály nad 11 pro uživatele mimo Severní Ameriku. Do té doby používejte kanály 1-11.

Pokud vysavač RoboVac nelze ovládat vaším smartphonem, zkuste problémy vyřešit pomocí níže uvedených řešení. Pokud nějaký problém přetrvává, obraťte se pro pomoc na servisní centrum eufy.

Statusový indikátor Wi-Fi	Příčina	Řešení
Trvale svítí modrá	RoboVac je připojen k routeru, ale nemá přístup k internetu.	<ul style="list-style-type: none"> • Zkontrolujte, zda je router připojen k internetu. • Ověřte u providera internetu, abyste zjistili, zda není nějaký problém s připojením.
Rychle bliká modrá	RoboVac se nemůže připojit k vašemu bezdrátovému routeru.	<ul style="list-style-type: none"> • Ověřte, zda jste modifikovali název sítě a heslo. • V případě potřeby rezetujte Wi-Fi připojení. Viz oddíl "Použití vysavače RoboVac s aplikací EufyHome > Rezetování Wi-Fi připojení" tohoto návodu k obsluze.
Pomalou bliká modrá	Wi-Fi připojení je rezetováno nebo předtím nebylo nastaveno.	<ul style="list-style-type: none"> • Nastavení Wi-Fi připojení s vysavačem RoboVac. Viz oddíl "Použití vysavače RoboVac s aplikací EufyHome" tohoto návodu k obsluze. • V případě potřeby rezetujte Wi-Fi připojení. Viz oddíl "Použití vysavače RoboVac s aplikací EufyHome > Rezetování Wi-Fi připojení" tohoto návodu k obsluze.
Nesvítí	<ul style="list-style-type: none"> • RoboVac je vypnutý. • RoboVac má nízkou kapacitu baterie. • RoboVac je v režimu Sleep. 	<ul style="list-style-type: none"> • Dobjíjte vysavač RoboVac dokováním do nabíjecí stanice. Ujistěte se, že přepínač napájení na spodní straně vysavače RoboVac je zapnutý.

Technické specifikace

Model produktu	T2117 (Robovac 35C) / T2123 (Robovac 25C)
Vstup	19 V, 0,6 A
Napětí baterie	DC 14.4 V
Příkon	40 W
Typ baterie	DC 14.4 V Li-ion 2600 mAh
Kapacita sběrného koše	0,6 L
Doba úklidu	Max. 100 minut
Doba nabíjení	300 - 360 minut
Vstup	19 V — 0.6 A
Výstup	19 V — 0.6 A

DISTRIBUCE ČESKÁ REPUBLIKA
Praha Music Center, s.r.o.
Ocelářská 937/39
190 00 Praha 9
Zelená linka (volání zdarma) tel. 800 876 066
<http://www.pmc.cz>

ZÁRUČNÍ A POZÁRUČNÍ SERVIS PMC
Praha Music Center, s.r.o.
Rakovnická 2665
440 01 Louny
Tel.: +420226011197
Email.: servis@pmc.cz