

# CleanMate®

Česky

**INTELIGENTNÍ ROBOTICKÝ VYSAVAČ**

Model: QQ-1A, QQ-2, QQ-2R, QQ-2LT

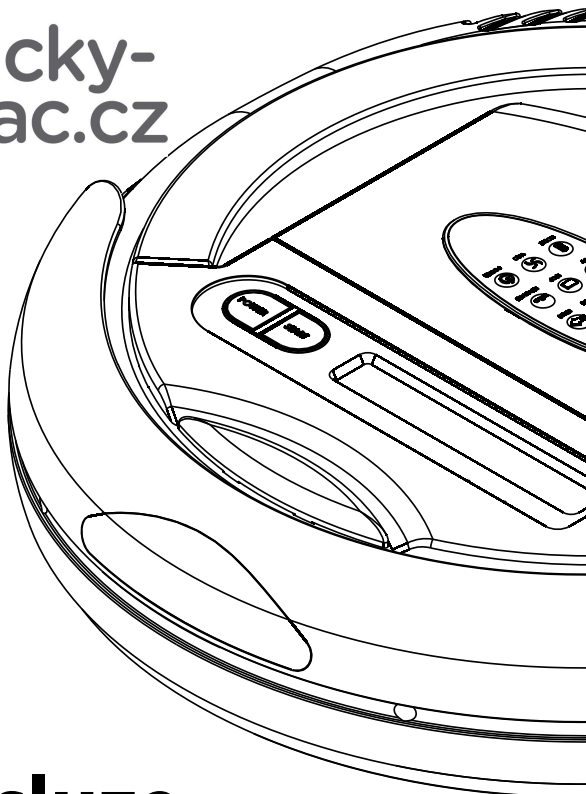
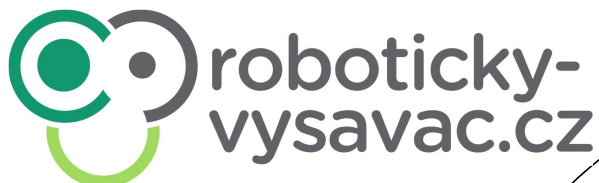

## Návod k obsluze

verze 12.10

# Bezpečnostní instrukce

Pečlivě si prostudujte návod k obsluze před používáním výrobku a ponechte si jej pro další použití, abyste předešli případným zraněním či zničení výrobku.

- Výrobek je určen pro použití uvnitř budov.
- Výrobek je elektrické zařízení. Nesmí být používán ve vlhkých či mokrych prostorách. Při kontaktu s vlhkem se zničí vnitřní elektronické vybavení výrobku.
- Před použitím výrobku odklídte všechny nevhodné předměty z podlahy. Musíte odklidit všechny věci, které by se mohli zamotat do rotačního kartáče či by mohly ucpat sací otvor na spodu výrobku jako jsou např. kreditní karty, kabely, oblečení, části hraček a her atd.
- Nesedějte si ani nestoupejte na výrobek. Nenechávejte děti či domácí mazlíčky bez dozoru s výrobkem.
- Nevysávejte hořící nedopalky cigaret, doutnající popel apod.
- Nepoužívejte vysavač pro uklízení hořlavých a vysoce těkavých látek jako je např. benzín či líh.
- Nikdy nezakrývejte větrací otvory na horní straně vysavače, předejdete tak zničení výrobku.
- Nepoužívejte rozbitý či poničený výrobek.
- S vysavačem používejte originální baterii, nabíječku a automatickou nabíjecí základnu od výrobce vysavače.
- Automatickou nabíjecí základnu ani nabíječ nepoužívejte venku a ve vlhku, může dojít k úrazu elektrickým proudem.
- Pokud máte vlhké ruce, nedotýkejte se nabíječe, kabelu ani el. zástrčky.
- Při čištění vysavače vyjměte baterii.
- Dodržujte zásady platné pro bezpečné používání elektrických přístrojů, abyste předešli případným zraněním či jinému nebezpečí.
- Igelitové obaly ukládejte mimo dosah dětí.

## Upozornění!



Symbol na spodní straně vysavače CleanMate. Nikdy se nedívejte do zapnutého ultrafialového světla na spodní straně vysavače.



Symbol na spodní straně vysavače CleanMate. Nedotýkejte se holýma rukama žárovky UV světla. Mastnota pokožky způsobí předčasné zhoršení funkce žárovky. Nepokoušejte se žárovku vyměnit. Pro výměnu žárovky kontaktujte autorizovaný servis.



Symbol na spodní straně vysavače CleanMate. Ujistěte se, že je baterie ve vysavači správně umístěná. Stříbrné kontakty na baterii jsou umístěny na stříbrné kontakty ve vysavači. Baterii nevybalujte z obalu - je originální a nerozbaluje se.

# Obsah

Popis vysavače . . . . .	4
Popis automatické nabíjecí základny . . . . .	5
Rozebalení a poučení před prvním použitím . . . . .	5
Pohybové režimy . . . . .	6
Příprava před uklízením . . . . .	6
Baterie a nabíjení . . . . .	8
Automatická nabíjecí základna . . . . .	9
Jak nastavit časovač (týdenní plánovač) CleanMate QQ-2LT . . . . .	10
Tlačítka a kontrolky CleanMate QQ-1A, QQ-2, QQ-2R . . . . .	12
Tlačítka a kontrolky na LCD CleanMate QQ-2LT . . . . .	13
Dálkové ovládání . . . . .	14
Obsluha vysavače . . . . .	15
Čištění a údržba . . . . .	16
Instalace základního příslušenství . . . . .	19
Obsah balení . . . . .	20
Technické údaje . . . . .	20
Když něco nefunguje . . . . .	21
Záruční list . . . . .	22



Prohlášení o shodě. Výrobek odpovídá požadavkům Evropské unie (EU).



Veškeré elektrické a elektronické výrobky musí být likvidovány odděleně od komunálního odpadu prostřednictvím určených sběrných míst. Ekologická likvidace tohoto zařízení je zajištěna v rámci kolektivního systému Retela ([www.retela.cz](http://www.retela.cz)).



Použitá baterie nebo akumulátory nepatří do netříděného odpadu, můžete je bezplatně odevzdávat na mnoha místech, která jsou označena jako „místa zpětného odběru“ společností ECOBAT ([www.ecobat.cz](http://www.ecobat.cz)).



Značka ZELENÝ BOD je ochrannou známkou. Označení obalu značkou ZELENÝ BOD znamená, že za tento obal byl uhrazen finanční příspěvek organizaci zajišťující zpětný odběr a využití obalového odpadu v souladu se Směrnicí ES 94/62 ([www.ekokom.cz](http://www.ekokom.cz)).

# Popis vysavače

## CleanMate QQ-1A, QQ-2, QQ-2R

(obr. 1)

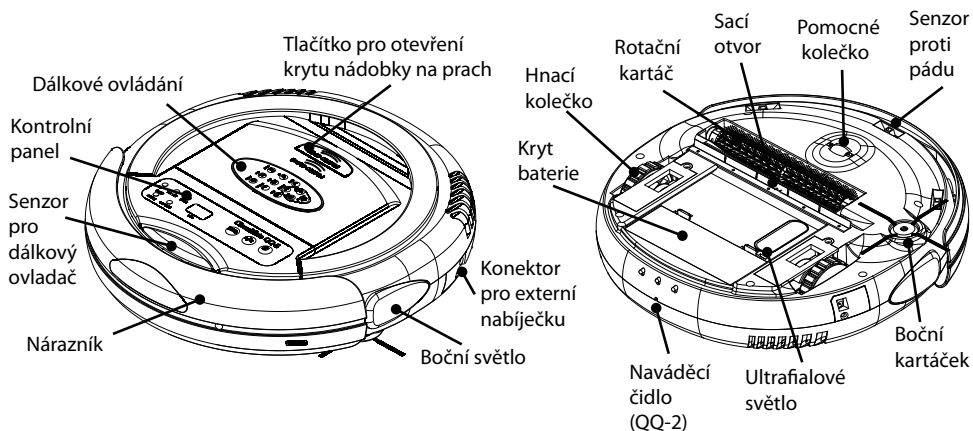

## CleanMate QQ-2LT

(obr. 2)

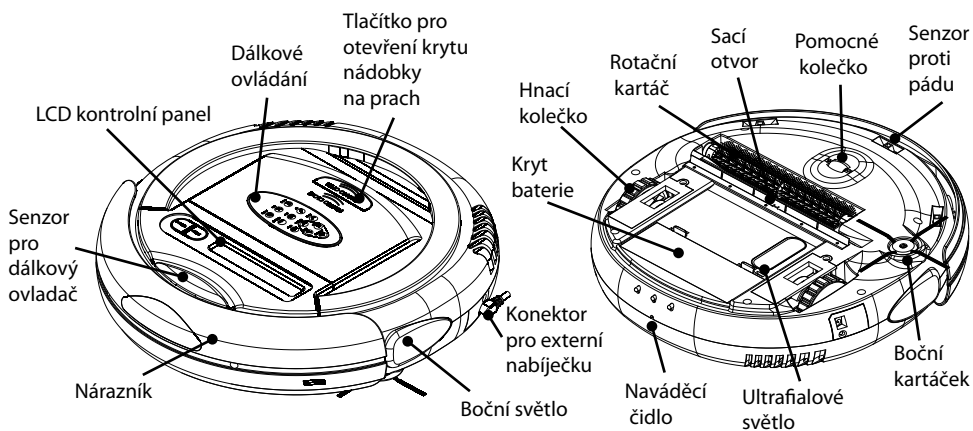

# Popis automatické nabíjecí základny

## Automatická nabíjecí základna pohled zepředu (QQ-2 a QQ-2R)

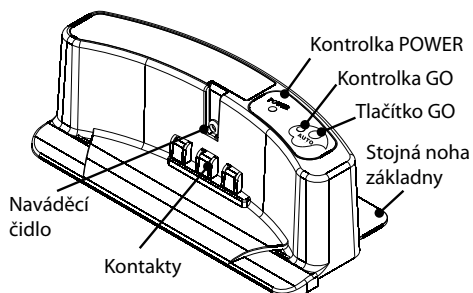

(obr. 4)

## Automatická nabíjecí základna pohled zepředu (pouze QQ-2LT)

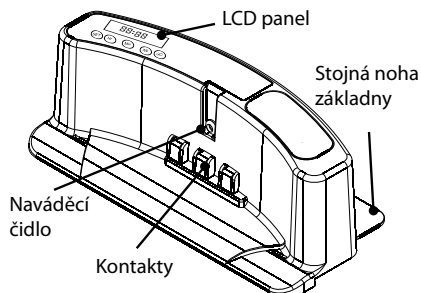

## Automatická nabíjecí základna pohled zezadu (QQ-2 a QQ-2R)

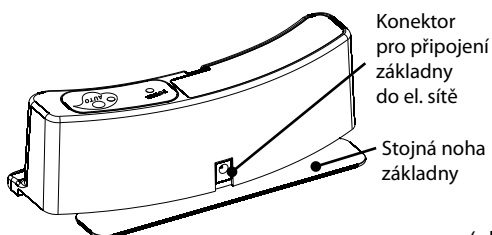

## Automatická nabíjecí základna pohled zezadu (pouze QQ-2LT)

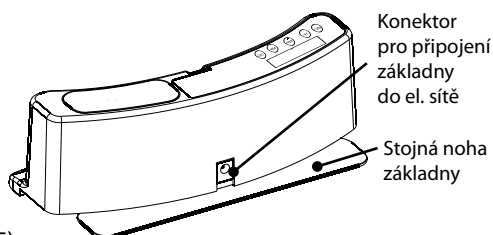

(obr. 5)

# Rozbalení a poučení před prvním použitím

## Odstranění ochranných bezpečnostních přepravních prvků

1. Vyměte vysavač CleanMate z krabice a poté i z igelitového sáčku.
2. Odstraňte ochranné polystyrénové prvky pod nárazníkem na obou stranách vysavače.
3. Vybalte baterii z krabice vysavače. Vložte baterii do prostoru pro baterii viz str. 8.
4. Nechte baterii ve vysavači před prvním použitím nabít viz str. 8.
5. U dálkového ovládání vyjměte ochrannou fólii od baterie (z boku dálk. ovládání).
6. Vybalte z krabice automatickou nabíjecí základnu a umístěte ji v místnosti viz str. 9
7. Igelitové obaly uložte mimo dosah dětí.

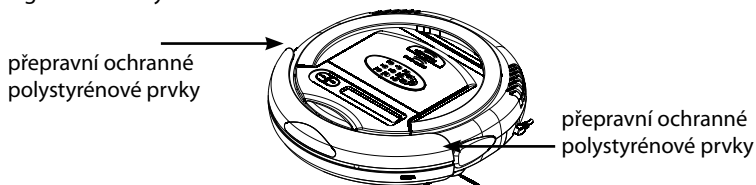

# Pohybové režimy vysavače

CleanMate při uklízení využívá pět pohybových režimů, které se v případě nastavení Automatického režimu opakují za sebou. Automatický režim vysavače je zapnut vždy po zapnutí vysavače CleanMate.

Jedná se o pohyby: Spiral, Special Bounce, Along Wall, S Shape a Polygonal (viz. obr. 6). Pomocí dálkového ovládání a tlačítka MODE si můžete nastavit pouze jeden z pěti pohybových režimů nebo naopak vysavač přepnout zpět do Automatického nastavení. Postup nastavení jednotlivých pohybových režimů viz popis dálkového ovládání str. 14.



Spiral

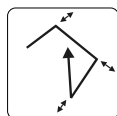

Special Bounce

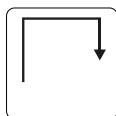

Along Wall

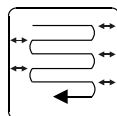

S Shape



Polygonal

(obr. 6)

## Příprava před uklízením

1. Před uklízením odklidte z podlahy předměty, které se dají snadno převrhnout a předměty, které by se mohli namotat na rotační a boční kartáč (např. vázy, kabely atd.).

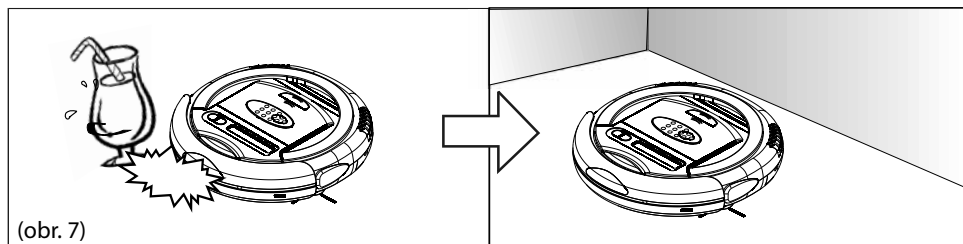

2. Prostor mezi jednotlivými kusy nábytku nebo stěnou by měl být alespoň 38 cm.

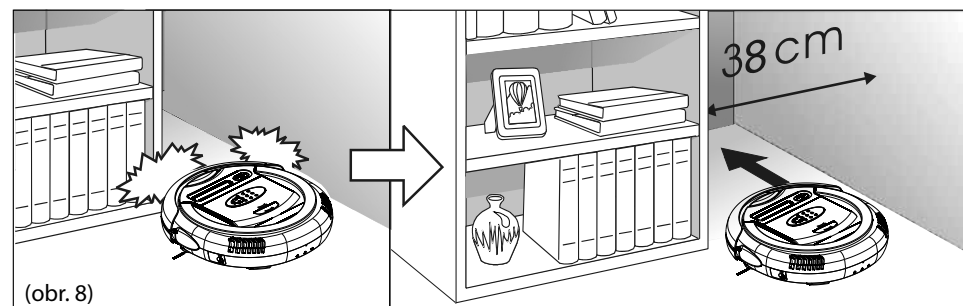

- Zahněte třásně koberce pod koberec a nechte žádné oblečení, závěsy, přehozy atd.

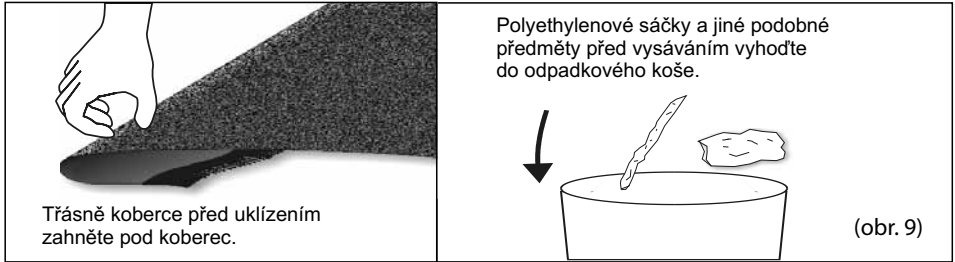

- Zablokujte vysavači přístup do míst, kde by se mohl zachytit.

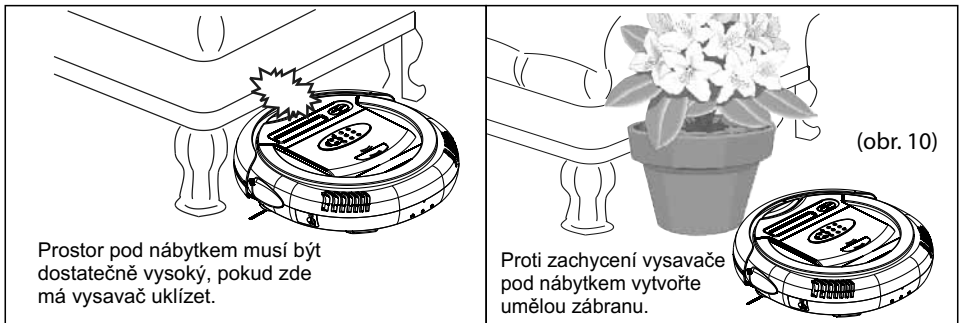

- Umístěte automatickou nabíjecí základnu v uklízené místnosti přímo ke zdi a po zbylých třech stranách základny nechte volné místo alespoň 50 cm (pouze QQ-2, QQ-2R QQ-2LT).

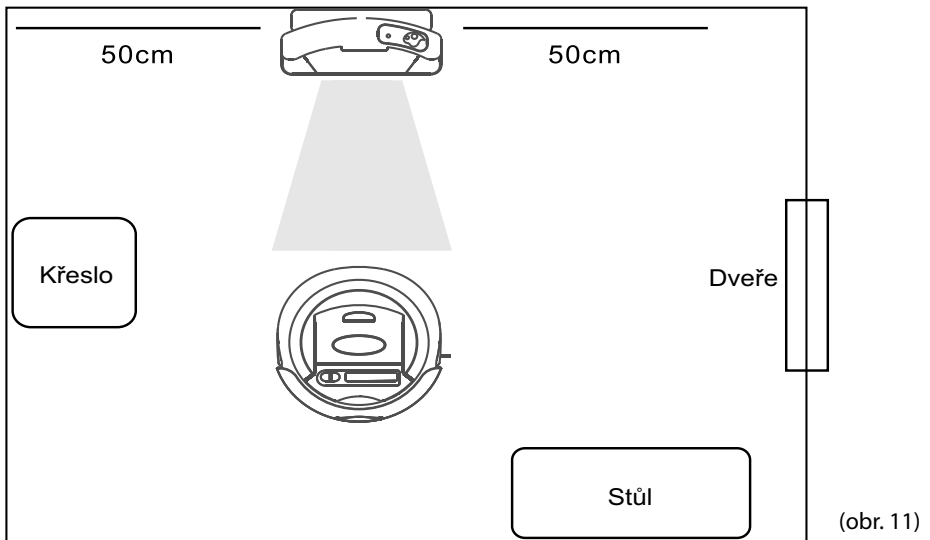

# Baterie a nabíjení

## Vyjmutí a instalace baterie do vysavače

- Ujistěte se, že je vysavač vypnut hlavním vypínačem POWER.
- Prsty stiskněte jazýčky pro otevření krytu baterie viz (obr. 12) a kryt vyjměte.
- Pomocí pásky na baterii ji opatrně vyjměte. Při vracení baterie zpět do prostoru určeného pro baterii se ujistěte, že máte baterii ve správné pozici - stříbrné kontakty na baterii se musí umístit na stříbrné kontakty uvnitř prostoru pro baterii a páska na baterii musí být na horní straně viz (obr. 13)
- Vraťte kryt baterie na určené místo. Nejprve zasuňte na pevně uchycené jazýčky a poté druhou stranu krytu zaklapněte viz (obr. 14).

(obr. 12)

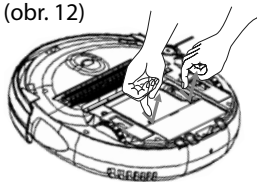

(obr. 13)

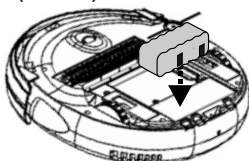

(obr. 14)

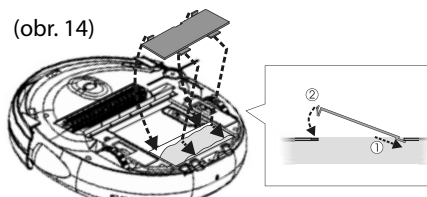

## Nabíjení baterie

Baterii ve vysavači můžete nabíjet dvěma způsoby

1. Manuální nabíjení  
Připojte nabíjecí adaptér přímo do konektoru na boku vysavače viz (obr. 15). Vysavač musí být vypnutý tlačítkem POWER. Baterie je u QQ-1A, QQ-2, QQ-2R plně nabitá, jakmile kontrolka POWER svítí modře (viz popis str. 12). Baterie je u QQ-2LT plně nabitá, jakmile se na LCD panelu zobrazí kontrolka baterie s třemi čárkami.
2. Automatické nabíjení (pouze QQ-2, QQ-2R, QQ-2LT)  
Automatická nabíjecí základna nabije vysavač automaticky při vybití baterie, pokud je správně umístěná a zapnutá v uklízené místnosti viz (str. 9)

(obr. 15)

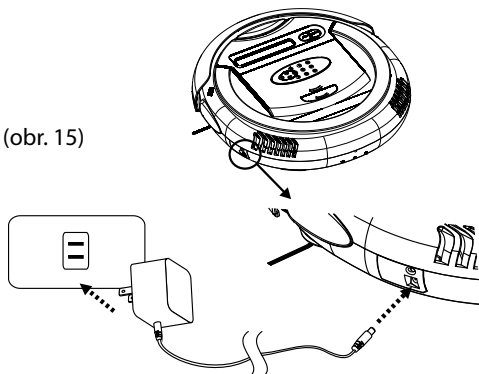

**Před prvním použitím nechte baterii nabít jedním z dvou možných způsobů.**

## UPOZORNĚNÍ!

**Pokud dlouhodobě nebudete vysavač používat nebo před přepravou, vyjměte baterii ven z vysavače.**



# Automatická nabíjecí základna (pouze QQ-2, QQ-2R, QQ-2LT)

## Umístění základny v uklízené místnosti

- Základnu umístěte přímo ke zdi (stojná noha základny se musí zdi dotýkat) a prostor okolo základny (před, napravo a nalevo) musí být alespoň 50 cm viz (str. 7).
- Připojte základnu do el. sítě pomocí nabíjecího adaptéru viz (obr. 16). Pokud jste základnu připojili správně, kontrolka POWER svítí modře.
- Nenechávejte okolo základny volně ležet žádné kabely.
- Zkontrolujte, zda na senzor umístěný uprostřed nabíjecí základny nedopadá přímé sluneční světlo, které vyruší naváděcí paprsek nabíjecí základny.

## Použití automatické nabíjecí základny při nabíjení baterie

- Vysavač CleanMate zajede k základně pokud se vybité baterie, nebo skončila nastavená doba uklízení.
- Při vyhledávání základny vysavač CleanMate nejprve opíše na podlaze kruh, aby zjistil, zda je základna v jeho dosahu. Pokud základnu nenajde, jede vysavač ke zdi a poté jede podél zdi, dokud na základnu nenarazí.
- Jakmile CleanMate nalezne základnu, automaticky do ní zacouvá a nabíjí baterii.
- Jestliže stisknete tlačítko GO na základně před nabíjením, vysavač bude, po plném nabití baterie, vysávat podlahu po dobu 80 min. (u modelu QQ-2 a QQ-2R se rozsvítí zelená kontrolka, u modelu QQ2-LT se rozsvítí ikona na LCD displeji)

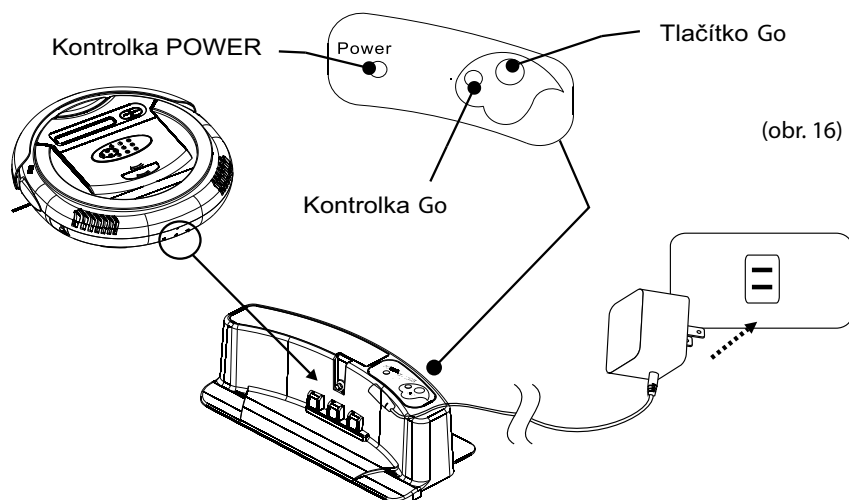

## UPOZORNĚNÍ!

**Kloub automatické nabíjecí základny musí být volně pohyblivý. Vysavač nemusí do základny zaparkovat napoprvé, parkování opakuje, dokud se správně nenapojí na kontakty základny.**

# Jak nastavit časovač (týdenní plánovač) u vysavače CleanMate QQ-2LT

Časovač je umístěn na nabíjecí základně modelu CleanMate QQ2-LT nabízí týdenní plánování úklidu. Upozornění! Vysavač CleanMate QQ2-LT začne pracovat dle nastaveného časovače pouze pokud je umístěn v nabíjecí základně.

## Popis LCD displeje a tlačítek na nabíjecí základně

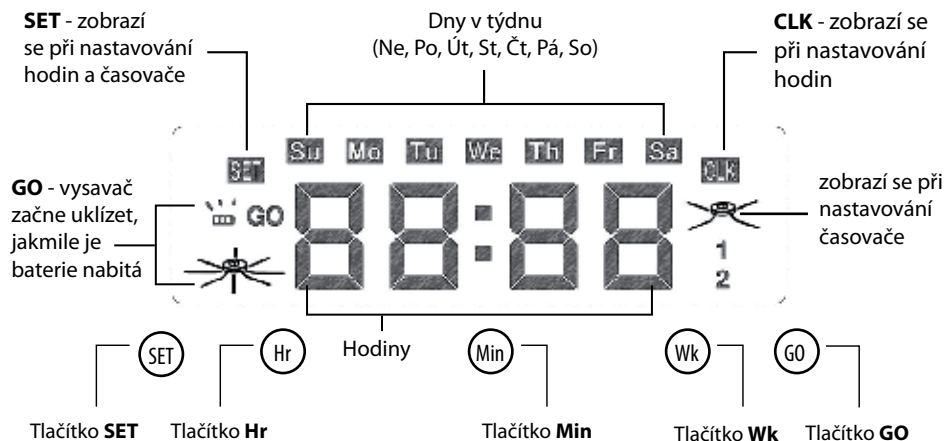

## Nastavení hodin a časovače (týdenního plánovače) na nabíjecí základně



Jakmile zapojíte nabíjecí základnu do el. sítě, zobrazí se čas 00:00 Su (Neděle). Čas je ve 24-hodinovém formátu.



Stiskněte tlačítko „SET“ pro nastavení aktuálních hodin (začne svítit „SET“ a „CLK“ na displeji). Hodiny začnou blikat. Stiskněte postupně tlačítka „Hr“ (hodiny), „Min“ (minuty) nebo „Wk“ (dny) a nastavte správný den v týdnu a aktuální hodiny. Nastavování hodin, minut a dnů se nastavuje po jedné stisknutím příslušného tlačítka, přidržetím tlačítka se nastavování urychlí. Opětovným stiskem tlačítka „SET“ přejdete do nastavení časovače.

**Poznámka:** Časovač nemusíte nastavovat ihned po uložení aktuálních hodin a dne. Nastavené hodiny a den se uloží po 1 minutě nečinnosti (hodiny přestanou blikat). Při pozdějším nastavení časovače je nutné stisknout dvakrát tlačítko „SET“.



Při nastavování časovače hodiny a dny v týdnu blikají, svítí ikona „SET“ a „“. Stiskněte postupně tlačítka „Hr“ (pro nastavení hodin), „Min“ (pro nastavení minut) Nastavování hodin a minut se nastavuje po jedné stisknutím příslušného tlačítka, přidržením tlačítka se nastavování urychlí.



Z továrny je nastaveno uklízení na každý den v týdnu. Pokud chcete nastavit pouze jeden den nebo některé dny vynechat, stiskněte tlačítko „Wk“. Ikona „Su“ (neděle) začne blikat, pro uložení úklidu v neděli opět stiskněte tlačítko „Wk“ do 5 sec. Ikona „Su“ svítí, den je uložen. Stejným způsobem pokračujete pro nastavování dalších dnů. Pokud některý den chcete přeskočit, vyčkejte 5 sec. nebo podržte tlačítko „Wk“ na 5 sec., den v týdnu není zobrazen a začne blikat další den v týdnu. Pokud máte vše nastaveno, stiskněte tlačítko „SET“, tím se nastavení časovače uloží.

**Poznámka:** Pokud při nastavování hodin a minut zvolíte --:-- namísto číslic, časovač nebude uložen. Časovač je možné nastavit na jakýkoliv den nebo každý den v týdnu.

### Zjištění nastavení časovače

Stiskněte dvakrát tlačítko „SET“ a dostanete se do nastavení časovače. Na display se zobrazí aktuálně nastavený čas a dny úklidu.



### Zrušení časovače



Pro zrušení časovače stiskněte dvakrát tlačítko „SET“. Dostanete se do nastavení časovače. Vymažte nastavené hodiny podržením tlačítka „Hr“ dokud se nezobrazí „--:--“. Zrušení potvrďte stiskem tlačítka „SET“.



### Použití tlačítka „GO“









Stiskněte tlačítko „GO“ na 1 sec., začne svítit ikona „ GO “ na levé straně displeje. Použitím tohoto tlačítka vysavač začne uklízet ihned, jakmile se nabije baterie. Opětovným stiskem tlačítka „GO“ zrušíte tuto funkci.

**Poznámka:** Vysavač vyjede a uklidí pouze jedenkrát, poté se funkce „GO“ deaktivuje. Pro její nastavení musíte opět stisknout tlačítko „GO“.

# Tlačítka a kontrolky CleanMate QQ-1A, QQ-2/2R

1. Tlačítko  POWER - zapnutí nebo vypnutí vysavače, kontrolka POWER svítí modře
2. Tlačítko  TIMER - nastavíte dobu uklízení vysavače od 10 do 80 minut. Na numerickém display se zobrazí nastavený čas. Na vysavači se po zapnutí automaticky nastaví čas 80 min. Čas nastavujete po 10-ti minutách. Čas uklízení nastavte v závislosti na velikosti uklízené místnosti (plocha 4,8 x 4 m = 30 min.).
3. Tlačítko  START/STOP - rozjetí nebo zastavení vysavače CleanMate

	Kontrolka	Barva	Význam
	LOW BATT	červená	bliká červeně, pokud je baterie vybitá
	POWER/CHARGE	modrá	svítí modře, vysavač je zapnutý, baterie je nabitá. Pokud kontrolka bliká modře - vysavač se nabíjí.
	VAC OFF	zelená	svítí zeleně, vypnuté sání vysavače
	UV	žlutá	svítí žlutě, dezinfekční světlo je zapnuté
	ERROR	červená	kontrolka poruchy viz str. 19
	DISPLAY	numerický	zobrazuje nastavený čas ulízení a zvolený pracovní mód

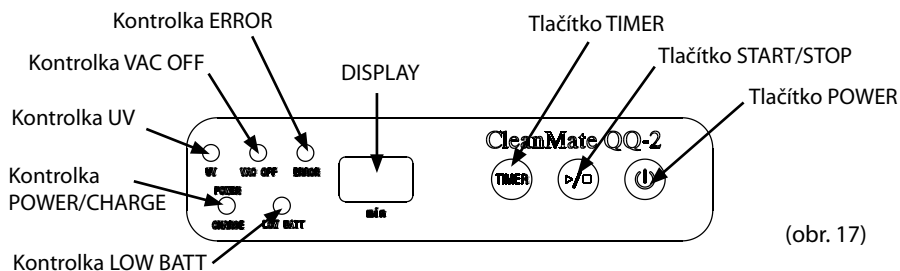











(obr. 17)

## Význam hlasových signálů vysavače CleanMate QQ-1A, QQ-2, QQ-2R

Tón pípnutí vysavače	Význam
Jedenkrát dlouhé pípnutí a jedenkrát krátké pípnutí	Ukončení práce vysavače, baterie je vybitá nebo jsou vypnuté pracovní funkce vysavače
Jedenkrát dlouhé pípnutí	ERROR viz str. 21
Tříkrát krátké pípnutí	Baterie je plně nabitá
Tříkrát krátké pípnutí a jedenkrát dlouhé pípnutí (pouze model QQ-2)	Baterie je plně nabitá a vysavač začne opět vysávat (pokud jste nastavily nabíjecí základnu tak, aby vysavač začal po nabití opět pracovat)

# Tačítka a kontrolky na LCD CleanMate QQ-2LT

- 1 Tlačítko  POWER - zapnutí nebo vypnutí vysavače CleanMate QQ-2LT
- 2 Tlačítko  START - rozjetí nebo zastavení vysavače CleanMate QQ-2LT
- 3 Kontrolka  TIME a MODE - kontrolka ukazuje nastavenou dobu uklízení a uklízeč režim, který jste pomocí dálkového ovládání navolili. Na vysavači se po zapnutí automaticky nastaví čas 80 min. Časové nastavení je možné měnit od 10 do 80 min. Každé stisknutí tlačítka TIMER na dálkovém ovládání znamená 10 min. Čas uklízení nastavte v závislosti na velikosti uklízené místnosti (plocha 4,8 x 4 m = 30 min.) Kontrolka TIME také zobrazuje zbývající čas do konce práce vysavače.
- 4 Kontrolka  AUTO - zobrazí se, pokud vysavač pracuje v Automatickém režimu
- 5 Kontrolka  UV - zobrazí se, pokud jste po startu vysavače aktivovali UV světlo
- 6 Kontrolka  START - zobrazí se při spuštění práce vysavače
- 7 Kontrolka  VAC - zobrazí se, pokud vysavač vysává
- 8 Kontrolka  BATERIE - zobrazuje stav baterie

Zobrazení baterie	Význam
Tři čárky 	Baterie je plně nabitá
Žádná čárka 	Baterie je vybitá
Blikající baterie	Probíhá nabíjení baterie

- 9 Kontrolka  ERROR - kontrolka poruchy. Rozsvítí se, pokud nastanou následující skutečnosti - přehřátí baterie, přetížení motoru, žádné napětí od baterie, zvednutí zapnutého vysavače z podlahy, uvíznutí vysavače viz str. 21

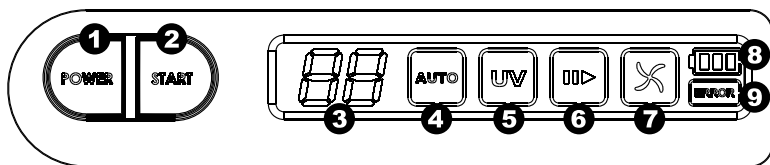

(obr. 18)

## Význam hlasových signálů vysavače CleanMate QQ-2LT

Tón pípnutí vysavače	Význam
Jedenkrát dlouhé pípnutí a jedenkrát krátké pípnutí	Ukončení práce vysavače, baterie je vybitá nebo jsou vypnuté pracovní funkce vysavače
Jedenkrát dlouhé pípnutí	ERROR viz str. 21
Tříkrát krátké pípnutí	Baterie je plně nabitá
Tříkrát krátké pípnutí a jedenkrát dlouhé pípnutí	Baterie je plně nabitá a vysavač začne opět vysávat (pokud jste nastavily nabíjecí základnu tak, aby vysavač začal po nabití opět pracovat)

# Dálkové ovládání

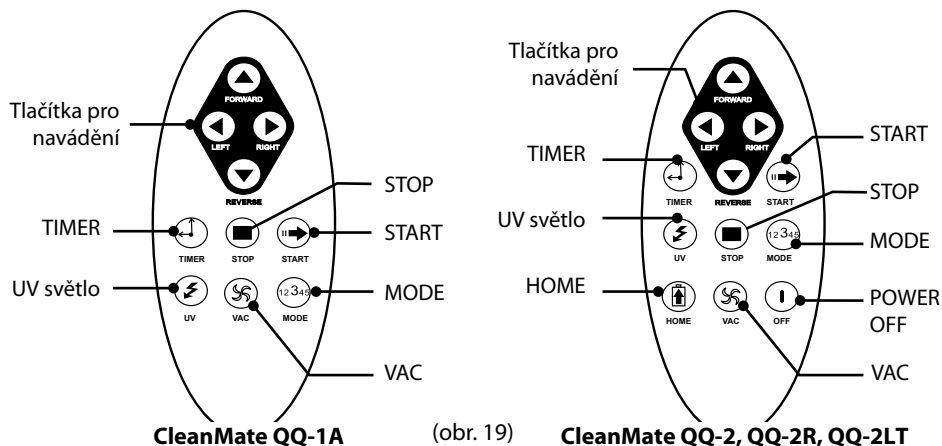

- **Tlačítka pro navádění** - vysavač pojede Vámi zvoleným směrem doleva, doprava, dopředu, dozadu
- **TIMER** - nastavení doby uklízení v 10-ti minutových intervalech
- **UV** - zapnete nebo vypnete UV světlo. UV světlo dezinfikuje podlahu (ničí bakterie a viry) a je možné jej zapnout pouze v Automatickém režimu. Nejprve zapnete vysavač tlačítkem **START**, vysavač se rozjede a poté zapnete UV světlo tlačítkem **UV** (když vysavač nepracuje, nemůžete UV světlo zapnout z bezpečnostního důvodu).
- **HOME** - navedete vysavač do nabíjecí základny (pouze QQ-2, QQ-2R, QQ-2LT)
- **START** - vysavač začne uklízet
- **STOP** - zastavíte vysavač, dlouhým tónem Vám pomůže lokalizovat svou pozici
- **MODE** - tlačítko pohybových režimů, umožňuje vybrat pouze jeden z pěti pohybových režimů. Při každém zapnutí vysavače je nastaven Automatický režim (vysavač autom. opakuje pět po sobě jdoucích režimů). Pro změnu režimu musíte mít vysavač zapnut hlavním vypínačem **POWER** a nejprve musíte stisknout tlačítko **START** (vysavač začne pracovat v Automat. režimu) a po několika vteřinách stisknutím tlačítka **MODE** nastavujete jednotlivé uklízení režimy:

QQ-1A, QQ-2/2R	QQ-2LT	Pohybový mód
1	F1	uklizení v režimu Spiral (Pokud vysavač v tomto nastavení narazí do jakéhokoli předmětu, automaticky se zastaví)
2	F2	uklizení v režimu Special Bounce
3	F3	uklizení v režimu Along Wall
4	F4	uklizení v režimu S Shape
5	F5	uklizení v režimu Polygonal Spiral
A	FR	vysavač bude uklízet v Automatickém režimu

- **POWER OFF** - stisknutím tlačítka **POWER** vypnete vysavač (pouze QQ-2, QQ-2LT)
- **VAC** - stisknutím tlačítka **VAC** zapnete nebo vypnete motor vysávání

# Obsluha vysavače

## Příprava před použitím vysavače

1. Před prvním použitím vysavače nechte baterii plně nabít viz (str. 8).
2. Příprava místnosti viz (str. 6).
3. **NEPOUŽÍVEJTE VYSAVAČ NA UKLÍZENÍ PLYŠE, KOBERCŮ SE STŘEDNÍM A DLOUHÝM VLASEM A KOBERCŮ S OČKY.**
4. Před uklízením vyčistěte nádobku na prach.

## Práce s vysavačem

1. Umístěte vysavač do relativně volného prostoru co nejbližší ke středu místnosti, která má být uklížena a zapněte jej tlačítkem POWER.
2. Nastavte čas uklízení pomocí dálkového ovládání stisknutím tlačítka TIMER. Během 10-ti minut vysavač uklidí přibližně 5 m<sup>2</sup> prostoru. Doba uklízení je závislá na typu podlahy a množství překážek.
3. Stiskněte tlačítko START na vysavači nebo dálkovém ovládání. Vysavač začne během několika vteřin uklízet.
4. Změnu režimu uklízení provedete pomocí tlačítka MODE na dálkovém ovládání. Změnu provádějte až po několika vteřinách, co začal vysavač pracovat viz (str. 12)

## Ukončení práce vysavače

- Po skončení práce nebo vybití baterie vysavač CleanMate zajede do automatické nabíjecí základny pokud je umístěná v uklízené místnosti.
- Jestliže v uklízené místnosti není umístěna automatická nabíjecí základna CleanMate po skončení práce nebo vybití baterie dlouze pípne, že je s prací hotov a musíte jej dát manuálně nabít viz (str. 8).
- Tlačítkem STOP na vysavači nebo na dálkovém ovladači můžete kdykoliv ukončit práci vysavače.
- Stisknete-li tlačítko HOME na dálkovém ovládání, vysavač zajede k automatické nabíjecí základně, pokud je umístěná a zapnutá v uklízené místnosti.
- Pokud již vysavač nebudete používat, vypněte jej hlavním vypínačem POWER na vysavači nebo tlačítkem POWER OFF na dálkovém ovládání. Je-li vysavač v automatické nabíjecí základně - po nabití baterie se přepne sám do režimu Standby.

## Poznámka

Pokud zvednete zapnutý vysavač z podlahy pomocí rukojeti, vysavač bude po několik sekund běžet a poté se úplně zastaví, jednou hlasitě pípne a rozsvítí se kontrolka ERROR. Po položení vysavače zpět na podlahu kontrolka ERROR přestane svítit a vysavač může pokračovat v navoleném režimu pokud stisknete tlačítko START.

Uklízejte vždy jednu místnost. Zavřením dveří ohraničíte prostor vysávání. Čas vysávání nastavte dle velikosti místnosti. Např. na uklízení prostoru 4 x 4,8 m je třeba nastavit čas 30 min.

**S vysavačem vysávejte pouze suché podlahy!**

# Čištění a údržba

Aby vysavač CleanMate fungoval vždy správně je zapotřebí dodržovat jeho pravidelné čištění a údržbu.

- Nádobku na prach a prachový filtr čistěte po každém uklízení.
- Po skončení uklízení zkontrolujte, zda je čistý sací otvor.
- Zkontrolujte boční kartáček, aby nebyly jednotlivé štětiny zamotané a pokud jsou na něm nějaké nečistoty, očistěte je.
- Pokud je na rotačním kartáči větší množství namotaných vlasů či nečistot, vyčistěte jej.
- Zkontrolujte, zda jsou větrací otvory na horní straně vysavače čisté, bez jakýchkoliv nečistot či jiných předmětů.
- Zkontrolujte, zda jsou senzory proti pádu vysavače na jeho spodní straně čisté, bez jakýchkoliv nečistot či jiných předmětů.

## Čištění prachové nádoby a filtru

1. Zkontrolujte, zda je vysavač vypnut hlavním vypínačem POWER.
2. Otevřete kryt pod kterým je nádobka na prach viz (obr. 20)
3. Vyjměte kryt prostoru pro nádobku na prach viz (obr. 21)
4. Směrem vzhůru vyjměte nádobku na prach z vnitřního prostoru vysavače viz (obr. 22)

(obr. 20)

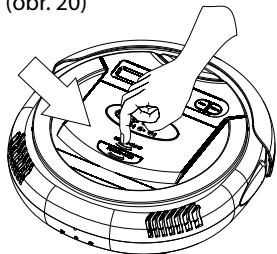

(obr. 21)

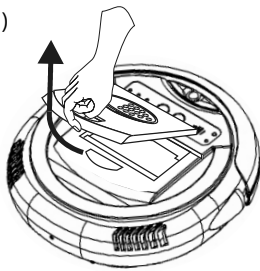

(obr. 22)

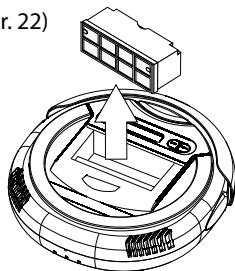

5. Vyjměte filtr z nádoby na prach viz (obr. 23)
6. Vyprázdněte nádobku na prach viz (obr. 24), pokud je třeba vypláchněte nádobku vodou viz (obr. 25 ). Před dalším použitím nechte nádobku úplně uschnout.
7. Lehce očistěte prachový filtr viz (obr. 26). Pozor abyste jej neprotrhli. Filtr můžete vypláchnout vodou. Před dalším použitím nechte filtr úplně uschnout
8. Nemyjte nádobku na prach ani filtr v pračce či myčce nádobí.
9. Pokud jsou v prostoru pro nádobku na prach nějaké nečistoty, vymetete je pomocí kartáčku dodávaného s vysavačem do koše.

(obr. 23)

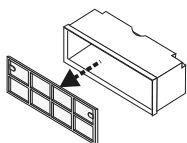

(obr.24)



(obr.25)

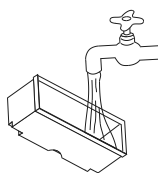

(obr.26)

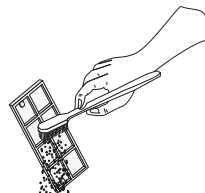



10. Vložte filtr zpět na nádobku viz (obr. 27). Nádobku s nasazeným filtrem vraťte dovnitř vysavače. Nádobka nesmí být otočená filtrem směrem k ovládacímu panelu viz (obr. 28).
11. Zandejte kryt prostoru pro nádobku na prach na původní místo viz (obr. 29). Ujistěte se, že kryt je dobře usazen.

(obr. 27)

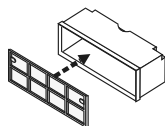

(obr. 28)

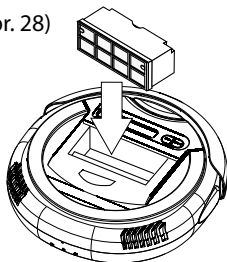

(obr. 29)

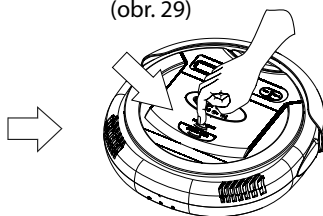

### Upozornění!

Po delší době pravidelného používání (cca 3 měsíce) je nutné vyměnit prachový filtr, pokud ho již nelze dostatečně vyčistit. Jestliže je hodně znečištěný, prořídlý nebo protržený, vyměňte jej okamžitě za nový. Nikdy nevysávejte bez nádobky a filtru umístěných ve vysavači. Může dojít ke zničení vysavače.

### Čištění rotačního kartáče

Při používání se na rotační kartáč namotávají vlasy a chlupy, které je třeba odstranit.

1. Ujistěte se, že je vysavač vypnut hlavním vypínačem POWER a vyjměte baterii.
2. Otočte vysavač na jeho horní stranu tak, abyste se co nejlépe dostali k rotačnímu kartáči.
3. Vyjměte rotační kartáč tak, že jej zatlačíte doprava a opatrně nadzvednete jeho levou část z vysavače. Poté opatrně vyjměte i jeho pravou část.
4. Jednoduše odstraňte vlasy, chlupy a jiné nečistoty z kartáče a vyhodte je do koše.
5. Před umístěním kartáče na původní místo suchým hadříkem vyčistěte prostor pro umístění kartáče ve vysavači.
6. Umístěte kartáč zpět do prostoru ve vysavači tak, že nejprve zasunete pravou část kartáče do připraveného konektoru a poté zaklapnete levou část kartáče.

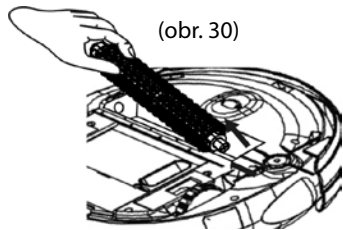

(obr. 30)

(obr. 31)



(obr. 32)

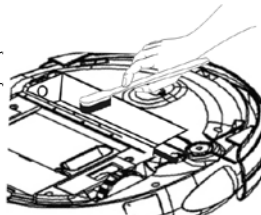

## Čištění sacího otvoru a bočního kartáčku

Při používání se mohou na okrajích sacího otvoru usadit nečistoty či prach. Jeho vyčištění pomůže ke stále stejně vysokému výkonu sání vysavače.

1. Ujistěte se, že je vysavač vypnut hlavním vypínačem POWER a vyjměte baterii.
2. Otočte vysavač na jeho horní stranu tak, abyste se co nejlépe dostali k sacímu otvoru. Pomocí kartáčku umístěného pod krytem nádoby na prach vyčistíte sací otvor (vymetejte prach a drobné nečistoty uchycené po okraji sacího otvoru) a vyhodte je do koše. Zároveň očistíte povrch a štětiny bočního rotačního kartáčku.

(obr. 33)

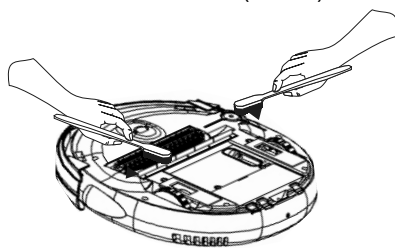

## Čištění senzorů nárazníku

1. Ujistěte se, že je vysavač vypnut hlavním vypínačem POWER a vyjměte baterii.
2. Demontáž nárazníku: křížovým šroubovákem Philips vyšroubujte 2 šrouby v nárazníku na přední části robotického vysavače viz (obr. 34).
3. Nárazník vysuňte směrem dopředu (obr. 35).
4. Vyčistěte senzory nárazníku od nečistot (např. vysajte prach běžným vysavačem nebo vyfoukejte vzduchem) v místě označeném na (obr. 36 a 37).
5. Montáž nárazníku: nárazník nasadte na vysavač. Křížovým šroubovákem zašroubujte 2 šrouby v nárazníku.

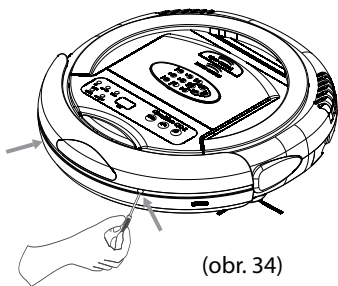

(obr. 34)

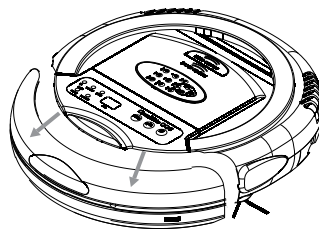

(obr. 35)



(obr. 36)



(obr. 37)

# Instalace základního příslušenství

## Boční rotační kartáček

1. Ujistěte se, že je vysavač vypnut hlavním vypínačem POWER a vyjměte baterii.
2. Pro vyndání bočního čistícího kartáčku použijte Philips křížový šroubovák. Šroub umístěný uprostřed kartáčku vyšroubujte ven proti směru hodinových ručiček.
3. Pro nasazení bočního kartáčku použijte opět Philips křížový šroubovák. Nasadte kartáček do jeho pozice na spodní straně vysavače, doprostřed umístěte šroub a pomocí šroubováku jej utáhněte ve směru hodinových ručiček viz (obr. 38).

(obr. 38)

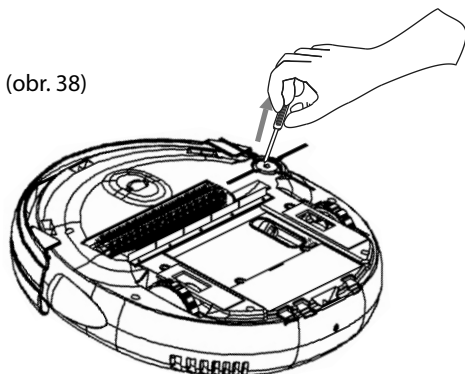

## Hlavní rotační kartáč

1. Ujistěte se, že je vysavač vypnut hlavním vypínačem POWER a vyjměte baterii.
2. Otočte vysavač na horní stranu, abyste měli přístup ke kartáči na jeho spodní straně.
3. Zatlačením kartáče doprava jej uvolníte a směrem nahoru jej vyndáte viz (obr. 39).
4. Při vracení kartáče na jeho místo nejprve vložte pravou stranu kartáče do vysavače a druhou stranu zasuňte do zámku viz (obr. 40).

(obr. 39)

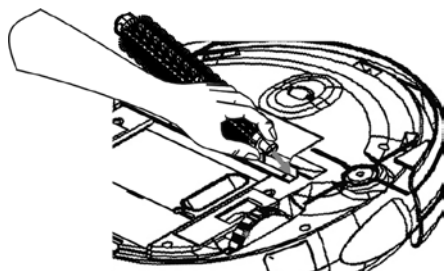

(obr. 40)

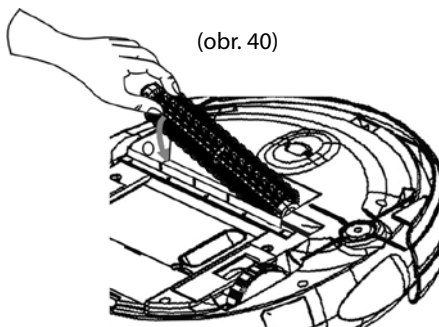

## Instalace a výměna vůně (prodávána samostatně)

Tento inteligentní robotický vysavač má zabudovaný prostor pro umístění vůně, kterou bude jemně rozptylovat do vzduchu v průběhu čištění. Můžete použít jakýkoliv druh tuhé vůně určený pro vysavače. Prostor pro umístění vůně se nachází vedle nádoby na prach viz (obr. 41).

### Upozornění!

**NEPOUŽÍVEJTE ŽÁDNÝ DRUH  
TEKUTÉ ČI OLEJOVITÉ VŮNĚ!**

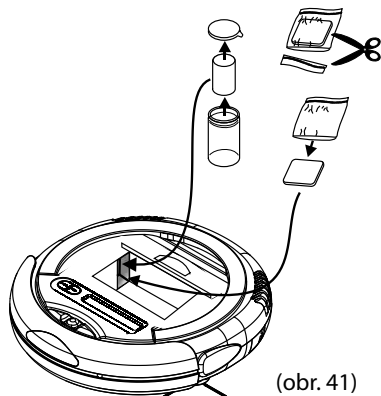

(obr. 41)

## Obsah balení

1. Vysavač
2. Automatická nabíjecí základna (pouze QQ-2, QQ-2R, QQ-2LT)
3. Dálkové ovládání
4. Dobíjecí baterie
5. Nabíjecí adaptér
6. Náhradní prachový filtr 2 ks
7. Kartáček na čištění vysavače
8. Návod k obsluze

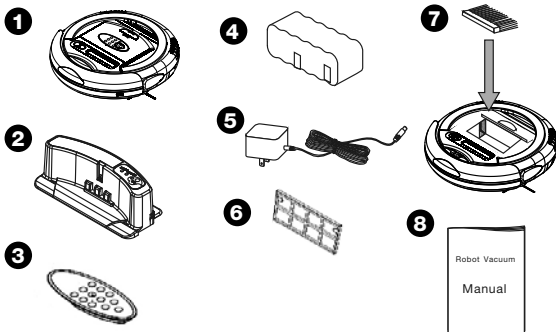

## Technické údaje

- Nabíjecí adaptér 22 Vdc 1000 mA, nabíjení 3-4 hod.
- Baterie NiMH 14,4 V, dobíjecí 2,5 Ah
- Životnost baterie > 500 dobíjecích cyklů
- Výdrž baterie 70-80 minut při plném nabití
- Spotřeba 24 w
- Hlučnost 79 dB
- Životnost UV 6 000 hodin
- Nádobka na prach 0,3 litru
- Dálkový ovladač dosah 3 m
- Rozměry 36 cm(průměr) x 9 cm (výška)
- Váha 2,7 kg

# Když něco nefunguje

Problémy	Možná příčina a odstranění
Vysavač uklízí méně pečlivě	Zastavte vysavač a pečlivě ho vyčistěte (zásobník, filtr, kartáče, čidla, kolečka atd., aby nic nebránilo normálnímu chodu vysavače).
Vysavač „nevidí“ schody	Ujistěte se, že senzory po obvodu přední části vysavače nejsou blokovány nečistotou nebo zaneseny prachem. Na některých zvláště kluzkých podlahovinách nebo ve velmi světlém prostředí mohou senzory pracovat méně efektivně a je nutné zabránit pádu vysavače překážkou.
Kontrolka LOW BATTERY bliká červeně (QQ-1A, QQ-2/2R) na LCD panelu (QQ-2LT  )	Baterie je vybitá. Nechte baterii nabít manuálně nebo pomocí automatické nabíjecí základny viz (str. 8)
Vysavač couvá a svítí kontrolka ERROR	Na některých zvláště kluzkých podlahovinách nebo ve velmi světlém prostředí (přímé sluneční světlo) mohou senzory pracovat méně efektivně a vysavač může začít couvat. Ujistěte se, že senzory po obvodu přední části vysavače nejsou blokovány nečistotou nebo zaneseny prachem.
Vysavač couvá	Vyčistěte senzory nárazníku viz (str. 18)
Po zapnutí vysavače tlačítkem POWER nesvítí kontrolka POWER (QQ-1A, QQ-2/2R) LCD display (QQ-2LT)	Zkontrolujte, zda je ve vysavači baterie. Baterie může mít velmi nízké napětí. Je třeba dát baterii nabít viz (str. 8)
Nefunguje dálkový ovladač	Zkontrolujte, zda jste nezapoměli vyjmout ochrannou fólii od baterie dálkového ovladače.
Vysavač nenajede do nabíjecí základny (pouze QQ-2, QQ-2R, QQ-2LT)	Zkontrolujte, zda je nabíjecí základna zapojena do sítě a kontrolka POWER svítí modře. Zkontrolujte, zda je nabíjecí základna správně umístěna v místnosti viz (str. 9) Zkontrolujte, zda na senzor umístěný uprostřed nabíjecí základny nedopadá přímé sluneční světlo, které vyruší naváděcí paprsek nabíjecí základny.
Kontrolka ERROR	Rozsvítí se, pokud nastanou následující skutečnosti: přehřátí baterie, vadná baterie, přetížení motoru, žádné napětí od baterie, zvednutí zapnutého vysavače z podlahy, uvíznutí vysavače.