

Robotický vysavač 2 v 1 se smart aplikací • NÁVOD K OBSLUZE **CZ** 3-22

Robotický vysávač 2 v 1 so smart aplikáciou • NÁVOD NA OBSLUHU **SK** 23-42

Robot vacuum cleaner 2 in 1 with smart application • USER MANUAL **EN** 43-62

Robot porszívó 2 az 1-ben intelligens alkalmazással • KEZELÉSI ÚTMUTATÓ **HU** 63-83

Odkurzacz automatyczny 2 w 1 z aplikacją smart • INSTRUKCJA OBSŁUGI **PL** 84-105

Staubsaugerroboter 2 in 1 mit Smart-App • BEDIENUNGSANLEITUNG **D** 106-127

Aron



27/5/2020

eta

CZ	1. BEZPEČNOSTNÍ POKYNY	3
	2. POUŽITÍ	6
	3. SOUČÁSTI VÝROBKU	6
	4. PŘÍPRAVA K POUŽITÍ	9
	5. POUŽÍVÁNÍ VYSAVAČE	10
	6. APLIKACE ETA SMART	15
	7. ÚDRŽBA VYSAVAČE	16
	8. CHYBOVÁ HLÁŠENÍ	19
	9. ŘEŠENÍ PROBLÉMU	20
	10. TECHNICKÁ SPECIFIKACE	20
	11. EKOLOGIE	22
SK	1. VŠEOBECNÉ BEZPEČNOSTNÉ POKYNY	23
	2. POUŽITIE	26
	3. SÚČASTI VÝROBKU	26
	4. PRÍPRAVA NA POUŽITIE	29
	5. POUŽÍVANIE VYSÁVAČA	30
	6. APLIKÁCIA ETA SMART	35
	7. ÚDRŽBA VYSÁVAČA	36
	8. CHYBOVÉ HLÁŠENIA	39
	9. RIEŠENIE PROBLÉMOV	40
	10. TECHNICKÁ ŠPECIFIKÁCIA	40
	11. EKOLÓGIA	42
EN	1. GENERAL SAFETY INSTRUCTIONS	43
	2. APPLICABILITY	46
	3. PRODUCT COMPONENTS	46
	4. PREPARATION FOR USE	49
	5. VACCUUM CLEANER USE	50
	6. APPLICATION ETA SMART	55
	7. VACUUM CLEANER MAINTENANCE	56
	8. ERROR INDICATORS	59
	9. PROBLEMS SOLUTIONS	59
	10. TECHNICAL SPECIFICATION	60
	11. ENVIRONMENTAL PROTECTION	61
HU	1. BIZTONSÁGI ELŐÍRÁSOK	63
	2. ALKAMAZHATÓSÁG	66
	3. A TERMÉK ALKOTÓRÉSZEI	66
	4. HASZNÁLATI ELŐKÉSZÍTÉS	70
	5. A PORSZÍVÓ HASZNÁLATA	70
	6. ETA SMART ALKALMAZÁS	76
	7. A PORSZÍVÓ KARBANTARTÁSA	77
	8. HIBAÜZENETEK	80
	9. PROBLÉMA-MEGOLDÁS	81
	10. MŰSZAKI SPECIFIKÁCIÓ	81
	11. ÖKOLÓGIA	83
PL	1. WSKAZÓWKI BEZPIECZEŃSTWA	84
	2. ZASTOSOWANIA	87
	3. CZĘŚCI WYROBU	88
	4. PRZYGOTOWANIE DO UŻYCIA	91
	5. UŻYWANIE ODKURZACZA	92
	6. APLIKACJA ETA SMART	98
	7. UTRZYMANIE ODKURZACZA	99
	8. KOMUNIKATY BŁĘDÓW	102
	9. ROZWIĄZYWANIE PROBLEMÓW	103
	10. SPECYFIKACJA TECHNICZNA	103
	11. EKOLOGIA	105
D	1. SICHERHEITSANWEISUNGEN	106
	2. VERWENDUNG	109
	3. PRODUKTTEILE	110
	4. VORBEREITUNG VOR DEM EINSATZ DES STAUBSAUGERS	113
	5. BETRIEB	114
	6. APLIKATION FÜR ETA SMART	120
	7. WARTUNG	121
	8. FEHLERMELDUNGEN	124
	9. PROBLEMLÖSEN	125
	10. TECHNISCHE DATEN	125
	11. ÖKOLOGIE	127

eta 2512

Aron

NÁVOD K OBSLUZE

Vážení zákazníci, děkujeme Vám za zakoupení našeho produktu. Před uvedením tohoto přístroje do provozu si velmi pozorně přečtete návod k obsluze a tento návod spolu se záručním listem, pokladním dokladem a podle možností i s obalem a vnitřním obsahem obalu dobře uschovejte.

Tip

Pro prvotní spárování vysavače s Vaší domácí Wifi sítí pomocí aplikace "ETA SMART" navštivte naše webové stránky <http://eta.cz/robot/>.

1. BEZPEČNOSTNÍ POKYNY

















- Instrukce v návodu považujte za součást spotřebiče a postupte je jakémukoliv dalšímu uživateli spotřebiče.
- Zkontrolujte, zda údaj na typovém štítku odpovídá napětí ve Vaší elektrické zásuvce.
- Tento spotřebič mohou používat děti ve věku 8 let a starší a osoby se sníženými fyzickými či mentálními schopnostmi nebo nedostatkem zkušeností a znalostí, pokud jsou pod dozorem nebo byly poučeny o používání spotřebiče bezpečným způsobem a rozumí případným nebezpečím. Děti si se spotřebičem nesmějí hrát. Čištění a údržbu prováděnou uživatelem nesmějí provádět děti bez dozoru.
- Jestliže je napájecí přívod u adaptéru poškozen, musí být nahrazen výrobcem, jeho servisním technikem nebo podobně kvalifikovanou osobou, aby se tak zabránilo vzniku nebezpečné situace.
- Před výměnou příslušenství nebo přístupných částí, které se při používání pohybují, před montáží a demontáží, před čištěním nebo údržbou, spotřebič vypněte.
- Abyste předešli úrazu, nepřikládejte ruce/prsty do rotačního kartáče.
- Nikdy spotřebič nepoužívejte, pokud má poškozený adaptér, pokud nepracuje správně, upadl na zem a poškodil se nebo spadl do vody. V takových případech zanechte spotřebič do odborného servisu k prověření jeho bezpečnosti a správné funkce.
- Jestliže je adaptér tohoto spotřebiče poškozen, musí být opraven výrobcem, jeho servisním technikem nebo podobně kvalifikovanou osobou, aby se tak zabránilo vzniku nebezpečné situace.
- **UPOZORNĚNÍ:** Pro dobíjení akumulátoru používejte pouze síťový adaptér dodaný s tímto přístrojem.
- Spotřebič musí být napájen pouze bezpečným malým napětím odpovídajícím značení spotřebiče.
- Výrobek je určen pouze pro použití v domácnostech a podobně účely (v obchodech, kancelářích a podobných pracovištích, v hotelích, motelech a jiných obytných prostředích, v podnicích zajišťujících nocleh se snídaní)! Není určen pro komerční použití!

- **Vysavač nikdy neponořujte do vody (ani částečně)!**
- Při vysávání některých druhů koberců může dojít k vyvolání statické elektřiny. Případný výboj statické energie není zdraví nebezpečný.
- Vysavač nenechávejte vystavený povětrnostním vlivům (**děšť, mráz, přímé sluneční záření** atd.).
- Nevysávejte ostré předměty (např. **sklo, střepy**), horké, hořlavé, výbušné předměty (např. **popel, hořící zbytky cigaret, benzin, ředidla a aerosolové výpary**), ale ani maziva (např. **tuhy, oleje**), žíravé prostředky (např. **kyseliny, rozpouštědla**). Vysátím těchto předmětů může dojít k poškození filtrů, popř. vysavače.
- Aby se zajistila bezpečnost a správná funkčnost přístroje, používejte jen originální náhradní díly a výrobcem schválené příslušenství.
- Spotřebič nikdy nepoužívejte pro žádný jiný účel, než pro který je určen a popsán v tomto návodu!
- Zabezpečte prosím spáry a mezery na podlahách (např. u přechodových lišt) aby nedocházelo k poškozování rotačních kartáčů. Tyto spáry mohou také omezit vysavač zaseknutím štětin kartáče do tohoto prostoru.
- Vysavač nelze použít na koberci, jehož délka vlasu je více než 1 cm.
- Pokud se spotřebič delší dobu nepoužívá, odpojte nabíjecí stanici od elektrického napájení. Vysavač povysuňte mimo kontakty nabíjecí stanice. Tím zabráníte vybíjení vysavače. Síťový adaptér používejte pouze v místnosti.
- Při nabíjení akumulátoru je síťový adaptér teplý, což je naprosto normální stav.
- Nedobíjejte akumulátor, ze kterého uniká elektrolyt.
- Kontakty akumulátoru nebo síťového adaptéru nespojujte! Pokud akumulátor nepoužíváte, držte jej z dosahu kovových předmětů, jako jsou kancelářské sponky, mince, klíče, hřebíky, šroubky nebo další drobné kovové předměty, které mohou způsobit zkratování svorek akumulátoru. Vzájemné zkratování svorek akumulátoru může způsobit popáleniny nebo požár.
- Udělejte opatření, která zabrání vysavači přerušení úklidu:
 - Umístěte na bezpečné místo předměty, které se dají snadno převrhnout (např. vázy).
 - Zabezpečte okraje koberců.
 - Visící ubrusy a záclony by se neměly dotýkat země.
 - Hořlavé předměty musí být umístěny dále od zdroje ohně.
 - Volně položené přívodní kabely srovnejte či zabezpečte proti kolizi s vysavačem.
 - Posbírejte noviny, knihy, časopisy a větší kusy papíru rozházené po zemi.
- Hlavní kartáč a zásobník na nečistoty musí být správně nainstalován.
- Senzory proti pádu před použitím vyčistěte.
- Pokud požadujete úklid v jedné místnosti, zavřete všechny související dveře.
- Vysavač potřebuje pro úklid pod nábytkem minimálně 7,5 cm na výšku volného prostoru, aby nedošlo k jeho zachycení, či uvíznutí.
- Nedovolte, aby vysavač spadnul. Pokud by k tomu došlo, spusťte vysavač a sledujte jeho pohyb pro kontrolu, zda je všechno v pořádku. Tato kontrola je důležitá pro následný úklid bez Vaší přítomnosti.
- Pokud akumulátor teče, okamžitě jej vyměňte, v opačném případě může poškodit spotřebič.
- Pamatujte na to, že se robot pohybuje sám od sebe. Při chůzi v prostoru pohybu robota buďte tedy opatrní a nešlápněte na něj!
- Udržujte baterie mimo dosah dětí a nesvéprávných osob. Osoba, která spolkně baterie, musí okamžitě vyhledat lékařskou pomoc.
- Vybité baterie a akumulátor zlikvidujte vhodným způsobem (viz odst. **11. EKOLOGIE**).
- Případné texty v cizím jazyce a obrázky uvedené na obalech, nebo výrobku, jsou přeloženy a vysvětleny na konci této jazykové mutace.
- Výrobce neodpovídá za škody způsobené nesprávným používáním spotřebiče a příslušenství a není odpovědný ze záruky za spotřebič v případě nedodržení výše uvedených bezpečnostních upozornění. Za nesprávné používání spotřebiče se mj. považuje nedodržování pravidelné výměny či údržby veškerých filtrů.

Bezdrátové spojení a kompatibilita

- Společnost ETA nemůže být žádným způsobem zodpovědná za jakékoliv náhodné, nepřímé nebo následné škody, ani za ztráty dat či ztráty způsobené únikem informací během komunikace prostřednictvím bezdrátových technologií.
- Úspěšnou bezdrátovou komunikaci nelze 100% zaručit u všech Smart zařízení a Wifi sítí (routerů). Vzhledem k rozmanitosti přístrojů na trhu mohou nastat případy, kdy charakter či specifikace daného Smart zařízení či Wifi sítě (routeru) znemožňuje připojení, případně je nějakým způsobem narušeno. Úspěšnost bezdrátové komunikace prostřednictvím Wifi sítě dále také ovlivňuje řada faktorů včetně hardwarové a softwarové konfigurace. Spojení mezi robotem a vaší Wifi sítí může být také negativně ovlivněno okolními Wifi sítěmi, které mohou být naladěny na stejný kanál a tím narušovat spojení (např. na sídlištích, v bytových domech atp.). Tyto skutečnosti nejsou důvodem k reklamaci spotřebiče.

Aplikace je vlastněna a provozována třetím subjektem (dále jen „Subjekt“) odlišným od společnosti HP TRONIC Zlín, spol. s r.o. (dále jen „Prodejce“). Mezi Subjektem a Prodejcem nedochází k předávání osobních údajů. Při registraci do aplikace předává zákazník osobní údaje přímo Subjektu, který se stává správcem osobních údajů. Aplikace a s tím spojená ochrana osobních údajů se řídí pravidly Subjektu.

 Pouze autorizovaný servis je oprávněn provádět opravy nebo úpravy tohoto výrobku, jinak neodborné zacházení může způsobit požár, úraz elektrickým proudem nebo poranění.	 Nepoužívejte žádnou jinou nabíjecí stanici včetně přiloženého síťového adaptéru než ten, který je součástí tohoto výrobku.
 Nikdy se nedotýkejte napájecího adaptéru mokrou rukou - může dojít k úrazu elektrickým proudem.	 Neohýbejte nadměrně přívodní kabel nebo ho nezatěžujte, mohlo by to způsobit jeho poškození, požár či úraz elektrickým proudem.
 Dbejte na to, aby se váš oděv či část těla nedosazoval do otáčejícího se kartáče vysavače, mohlo by dojít ke zranění.	 Zamezte styku výrobku s cigaretami, zapalovači, sirkami nebo jinými tepelnými zdroji nebo hořlavými materiály.
 Vysavače nepoužívejte v komerčních prostorách, mohlo by dojít k poškození nadměrným používáním.	 Před použitím odstraňte všechny snadno zničitelné předměty (vč. předmětů s vysokou odrazovou vlastností, látky, skleněné lahve, atd.), mohlo by dojít k poškození těchto předmětů či omezení funkce vysavače.
 Přívodní konektor adaptéru do nabíjecí stanice zcela zasuňte, jinak by mohlo dojít k úrazu el. proudem, zkratu, či požáru.	 Na vysavač nestoupejte ani nesedejte, mohlo by dojít k poškození vysavače či ke zranění.
 Nevysávejte vodu ani jiné tekutiny, mohlo by dojít k poškození vysavače.	 Vysavač nepoužívejte na malých stolcích a židličkách či na malém prostoru, mohlo by dojít k poškození vysavače.
 Vysavač nepoužívejte venku, mohlo by dojít k poškození vysavače.	 Nenechávejte na zemi nitě, dráty ani jiné předměty o délce větší než 150 mm, mohly by se zamotat do kartáče.





2. POUŽITÍ

Zařízení je určeno k použití doma, v hotelových pokojích a malých kancelářích. Je vhodné k čištění různých koberců s krátkým vlasem, dřevěných podlah, tvrdých podlah, keramických dlaždic atd.

Jelikož se vysavač pohybuje volně v prostoru Vaší domácnosti, tak je nutné prostředí přizpůsobit této skutečnosti. Před použitím z podlahy odstraňte všechny nežádoucí předměty (natažené kabely, pohozené oblečení, papíry, sáčky apod.), které by mohly bránit pohybu vysavače nebo naopak křehké předměty (např. skleněné a keramické vázy), které by vysavač mohl svým pohybem poškodit.

3. SOUČÁSTI VÝROBKU

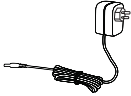
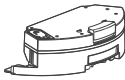
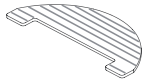
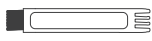
3.1 OBSAH BALENÍ

Položka	Popis	Označení	Množství
	Robotický vysavač	A	1
	Nabíjecí stanice	D	1
	Dálkový ovladač	F	1
	Napájecí adaptér	E	1
	Mopovací nástavec	G	1
	Mop	G3	1
	Nástroj na čištění	I	1
	Virtuální zeď	H	1

3.2 ROBOTICKÝ VYSAVAČ

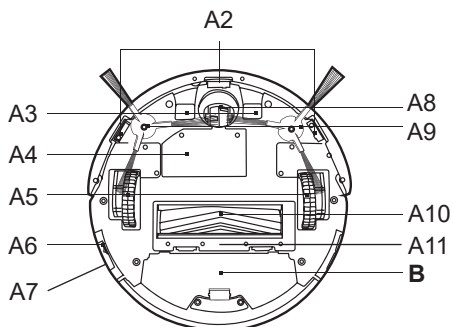
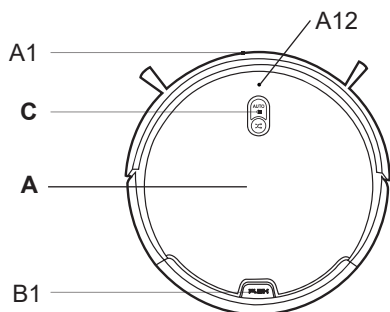

A – Robotický vysavač

- A1 – Přední nárazník
- A2 – Senzory proti pádu ze schodů
- A3 – Nabíjecí kontakty
- A4 – Kryt prostoru pro akumulátor
- A5 – Pohonná kola (levé/pravé)
- A6 – Hlavní spínač ON/OFF (ZAP./VYP.)
- A7 – Nabíjecí konektor
- A8 – Přední kolo
- A9 – Postranní kartáčky

A10 – Hlavní kartáč

A11 – Kryt hlavního kartáče

A12 – Signalizace Wifi připojení

B – Zásobník na nečistoty

B1 – Tlačítko pro uvolnění zásobníku na nečistoty

C – Ovládací panel

3.3 ZÁSObNÍK NA NEČISTOTY

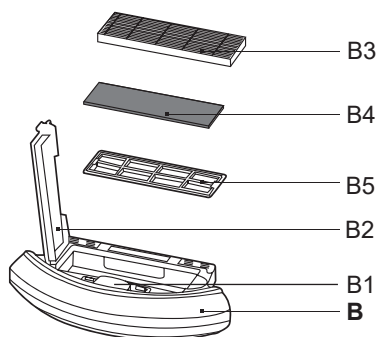

B – Zásobník na nečistoty

B1 – Tlačítko pro uvolnění zásobníku na nečistoty

B2 – Víko zásobníku na nečistoty

B3 – HEPA filtr

B4 – Molitanový filtr

B5 – Ochranný filtr

3.4 OVLÁDACÍ PANEL

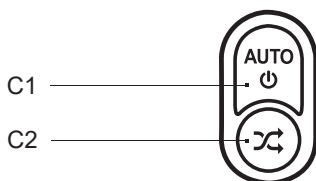

C – Ovládací panel

C1 – Tlačítko AUTO (automatický úklid)/STOP (PAUZA) přepnutí do režimu spánku

C2 – Tlačítko pro běžný úklid

3.5 NABÍJECÍ STANICE

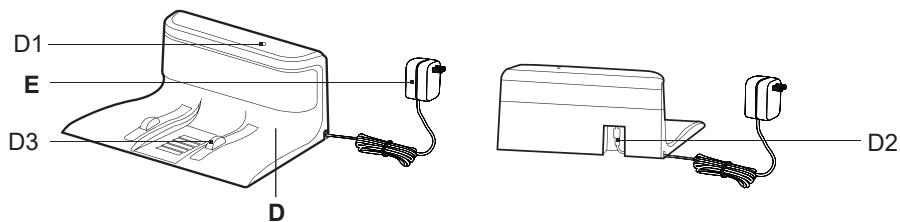

D – Nabíjecí stanice

D1 – Kontrolka provozu

D2 – Konektor pro připojení napájecího adaptéru

D3 – Nabíjecí kontakty

E – Napájecí adaptér

3.6 DÁLKOVÝ OVLADAČ

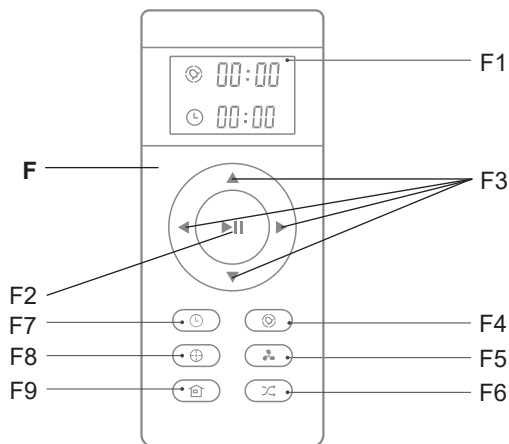

F – Dálkový ovladač

F1 – Displej

F2 – Tlačítko START/STOP(PAUZA)/ Automatický úklid

F3 – Směrová tlačítka pro manuální ovládání

F4 – Tlačítko pro nastavení času plánovaného úklidu

F5 – Tlačítko MAX pro nastavení úrovně sacího výkonu

F6 – Tlačítko pro běžný úklid

F7 – Tlačítko pro nastavení aktuálního času

F8 – Tlačítko pro lokální úklid

F9 – Tlačítko pro návrat do nabíjecí stanice

3.7 MOPOVACÍ NÁSTAVEC

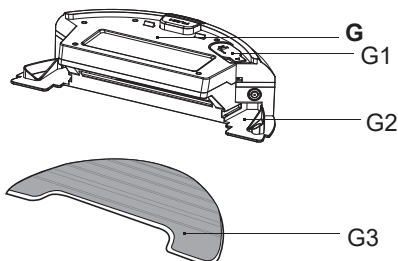

G – Mopovací nástavec

G1 – Gumová zátka

G2 – Spodní část pro přichycení mopu

G3 – Mop

3.8 VIRTUÁLNÍ ZEĎ

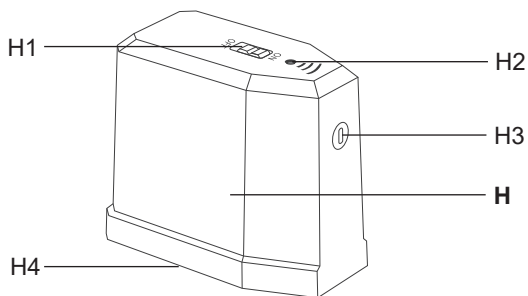

H – Virtuální zeď

- H1 – Spínač ZAP./VYP.
- H2 – Světelná signalizace
- H3 – Vysílač signálu
- H4 – Kryt prostoru pro baterie

3.9 SEZNAM NÁHRADNÍCH DÍLŮ

Postranní kartáčky (levý + pravý): ETA251200070

Set HEPA filtr a mřížkový filtr: ETA251200090

Ochranný filtr: ETA251200210

Mopovací nástavec: ETA251200120

Mop: ETA251200260

Hlavní kartáč: ETA251200150

Hlavní gumový kartáč: ETA251200160

Nabíjecí stanice: ETA251200200

Dálkový ovladač: ETA251200230

Nástroj na čištění: ETA251200250

Virtuální zeď: ETA251200290

4. PŘÍPRAVA K POUŽITÍ

Odstraňte veškerý obalový materiál, vyjměte vysavač a příslušenství.

Z vysavače odstraňte všechny případné adhezivní fólie, samolepky nebo papír.

4.1 PŘÍPRAVA VYSAVAČE

Dele použití instalujte zásobník na nečistoty **B** nebo mopovací nástavec **G**.

4.2 INSTALACE NABÍJECÍ STANICE

- Umístěte nabíjecí stanici na podlahu. Ujistěte se, zda je dostatečný prostor po stranách základny (minimálně 1,0 m) a před základnou (minimálně 2,0 m).

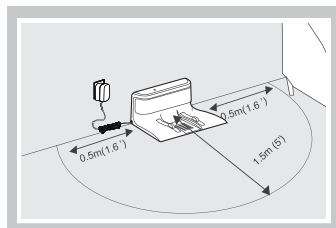
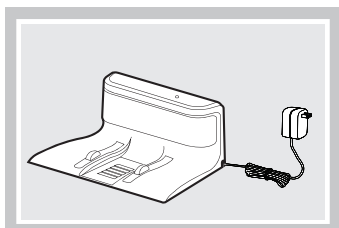

- Připojte adaptér k nabíjecí stanici a poté k el. síti (rozsvítí se kontrolka **D1**).

5. POUŽÍVÁNÍ VYSAVAČE

5.1 ZAPNUTÍ VYSAVAČE

1. Hlavní spínač **A6** přepněte do polohy **"I"**.
2. Ozve se akustická signalizace a světelná signalizace tlačítek **C1** a **C2** bude blikat zeleně.

Poznámka

Budete-li vysavač používat společně s nabíjecí stanicí a s funkcí plánovaného úklidu, tak ponechte hlavní spínač stále v poloze **"I"** (zapnuto).

5.2 NABÍJENÍ AKUMULÁTORU

1. Zkontrolujte, zda je nabíjecí stanice správně připojena k el. síti (kontrolka **D1** musí svítit).
2. Položte vysavač do blízkosti nabíjecí stanice a stiskněte tlačítko **F9** na dálkovém ovladači. Pokud je akumulátor příliš vybitý, umístěte vysavač správným způsobem přímo na nabíjecí stanici.

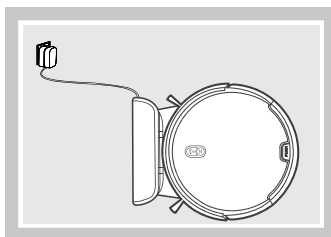

Poznámky

- Vysavač lze nabíjet přímým připojením adaptéru **E** do napájecího konektoru **A7**. Po ukončení nabíjení je nutné odpojit napájecí adaptér z konektoru vysavače **A7**.
- Standardní doba nabíjení je cca 6 hod. Plně nabitý akumulátor poskytne dobu provozu až cca 120 minut.
- Po provedení úklidu vysavač automaticky vyhledává nabíjecí stanici.
- Přehled stavu akumulátoru snadno zjistíte pomocí aplikace **"ETA SMART"**. Pomocí aplikace lze také kdykoliv vysavač poslat zpět na nabíjecí stanici.

5.3 SPUŠTĚNÍ / POKOTOVOSTNÍ REŽIM / REŽIM SPÁNKU

Spuštění (Úklid): světelná signalizace svítí zeleně.

Pohotovostní režim (Pauza): světelná signalizace bliká zeleně.

Režim spánku: světelná signalizace je zhasnutá.

Spuštění (Úklid)

1. Zkontrolujte, zda je hlavní spínač **A6** v poloze **"I"**.
2. Stisknutím tlačítka na ovládacím panelu (**C1/C2**) nebo pomocí dálkového ovladače **F** uvedeť vysavač do chodu.

Pohotovostní režim (Pauza)

Stisknutím tlačítka **C1** na ovládacím panelu nebo tlačítka **F2** na dálkovém ovladači přerušíte probíhající úklid a uvedete vysavač do pohotovostního režimu.

Režim spánku

Do režimu spánku lze vysavač uvést dvěma způsoby.

1. Stiskněte tlačítko **C1** na cca 3 sekundy.
2. Pokud je vysavač v pohotovostním režimu a není mu zadán po dobu 10 minut žádný úkol, tak automaticky přejde do režimu spánku.

Poznámky

- Režimu spánku uvedete vysavač do pohotovostního režimu stisknutím **C1** na ovládacím panelu nebo tlačítka **F2** na dálkovém ovladači.
- Pokud je vysavač v pohotovostním stavu a v blízkosti nabíjecí stanice za 10 minut nečinnosti vysavač zaparkuje do nabíjecí stanice.

5.4 REŽIMY ÚKLIDU A FUNKCE VYSAVAČE

Vysavač disponuje celkem 3 režimy úklidu: automatický úklid, běžný úklid, lokální úklid.

Automatický úklid

Stiskněte tlačítko **C1** na ovládacím panelu nebo tlačítko **F2** na dálkovém ovladači. Vysavač se při úklidu pohybuje postupně a systematicky v prostoru podle naprogramované trasy. Prostor si rozčlení na jednotlivé segmenty. Jakmile vysavač uklidí celý dostupný prostor, tak automaticky vyhledá nabíjecí stanici. Jedná se o nejpoužívanější způsob úklidu

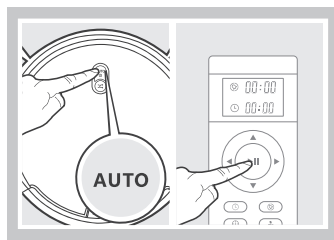

Běžný úklid

Stiskněte tlačítko **C2** na ovládacím panelu nebo tlačítko **F6** na dálkovém ovladači. Vysavač se při úklidu pohybuje volně po prostoru. Směr pohybu mění při detekci zdí nebo jiných překážek. Úklid probíhá do vyčerpání kapacity akumulátoru. Poté vysavač automaticky vyhledá nabíjecí stanici. Tento režim úklidu je vhodný zejména pro domácnosti s koberci.

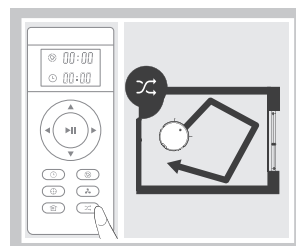

Lokální úklid

Stiskněte tlačítko **F8** na dálkovém ovladači. Vysavač se při úklidu pohybuje v prostoru podle naprogramované trasy (spirála). Po ukončení úklidu se vysavač zastaví a přejde do pohotovostního režimu. Tento režim úklidu je vhodný pro úklid malé znečištěné plochy.

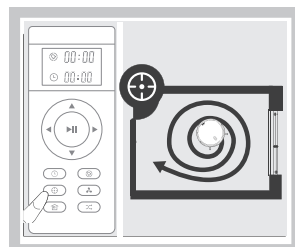

Nastavení úrovně sacího výkonu

Stiskněte tlačítko **F5** na dálkovém ovladači. Dojde ke zvýšení úrovně sacího výkonu (MAX). Pro snížení úrovně sacího výkonu opět stiskněte tlačítko **F5**.

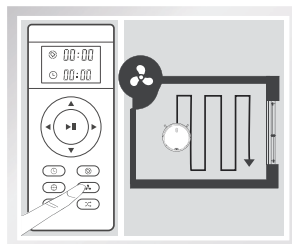

Návrat do nabíjecí stanice

V režimech automatického úklidu a běžného úklidu disponuje vysavač funkcí automatické návratu do nabíjecí stanice po dokončení úklidu. Vysavač můžete na dobíjecí stanici odeslat také pomocí tlačítka **F9** na dálkovém ovladači.

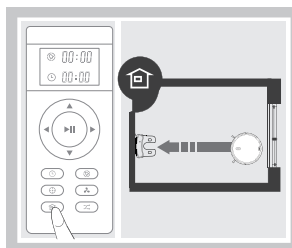

5.5 AKTUÁLNÍ ČAS A PLÁNOVÁNÝ ÚKLID

Pro správnou funkci plánovaného úklidu je nutné nejdříve nastavit aktuální čas na dálkovém ovladači.

Upozornění

Vyjmete-li baterie z dálkového ovladače tak dojde ke smazání aktuálního času i času plánovaného úklidu.

Nastavení aktuálního času

1. Stiskněte tlačítko **F7** na dálkovém ovladači. Hodnota pro nastavení hodiny ve druhém řádku displeje začne blikat.
2. Nyní můžete tlačítka **F3** (šipky směrem nahoru a dolů) nastavit hodnotu hodin. Tlačítka **F3** (šipky směrem vlevo a vpravo) můžete přepínat mezi nastavením hodin a minut.
3. Přepněte se nastavení pro minuty (hodnota minut bude blikat) a nastavte hodnotu minut.
4. Pro potvrzení a uložení nastavené času stiskněte tlačítko **F7**. Nastavená hodnota bude na displeji trvale svítit.

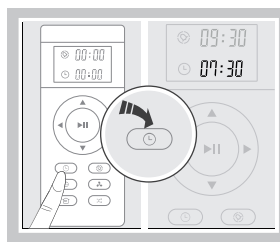
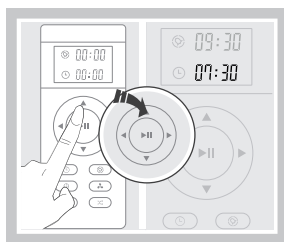

Nastavení plánovaného úklidu

Upozornění

Při nastavování plánovaného úklidu se ujistěte, zda je vysavač v pohotovostním režimu.

1. Namiřte dálkový ovladač směrem k vysavači a stiskněte tlačítko **F4**. Hodnota pro nastavení hodiny v prvním řádku displeje začne blikat.
2. Nyní můžete tlačítky **F3** (šipky směrem nahoru a dolů) nastavit hodnotu hodiny plánovaného úklidu. Tlačítky **F3** (šipky směrem vlevo a vpravo) můžete přepínat mezi nastavením hodin a minut.
3. Přejněte se nastavení pro minuty (hodnota minut bude blikat) a nastavte hodnotu minut plánovaného úklidu (nastavení minut je s krokem po 15 minutách).
4. Pro potvrzení a uložení nastavené času plánovaného úklidu stiskněte tlačítko **F4**. Nastavená hodnota bude na displeji trvale svítit.

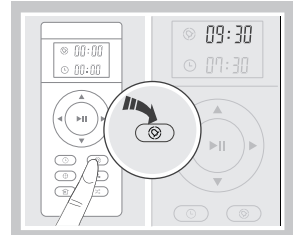
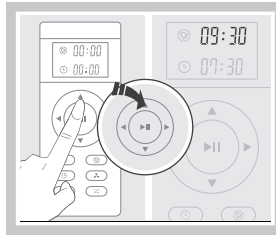
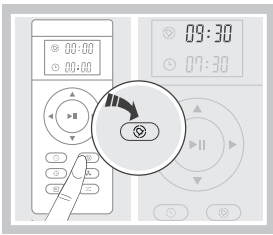

Poznámka

Pro zrušení plánovaného úklidu nastavte na displeji hodnotu "00:00".

5.6 POUŽITÍ MOPOVACÍHO NÁSTAVCE

1. Do spodní části mopovacího nástavce správně přichyťte mop **G3**. Mop před použitím namočte a vyždímejte.

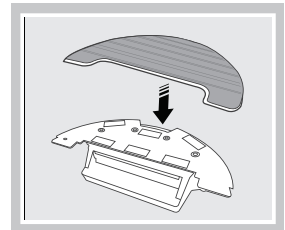

2. Odklopte gumovou zátku **G1** a naplňte mopovací nástavec vodou.

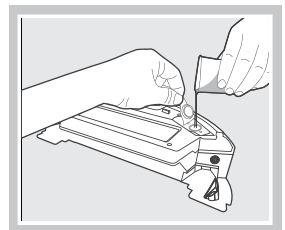

3. Umístěte mopovací nástavec na své místo do vysavače.

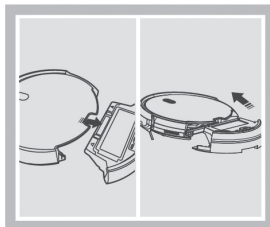

4. Zapněte vysavač do režimu automatického úklidu.

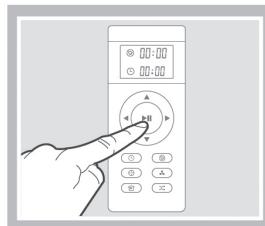

Poznámky

- Při mopování doporučujeme provádět úklid po jednotlivých místnostech.
- Vysavač při mopování kontrolujte a dle potřeby do mopovacího nástavce doplňte vodu, případně opláchněte mop.
- Nepoužívejte mopovací nástavec na kobercích a zabraňte případnému najetí vysavače na koberec.
- Po použití mopovací nástavec odejměte a vyčistěte. Nenechávejte ho nainstalovaný na vysavači během nabíjení

5.7 POUŽITÍ VIRUÁLNÍ ZDI

Virtuální zeď dokáže blokovat určitou oblast vysláním speciálního IR signálu a zabránit tak vysavači před vjezdem do této oblasti.

Pro dosažení efektivnější účinnosti umístěte virtuální zeď za dveře, nebo napříč chodby. Dosah paprsku je do 3 metrů.

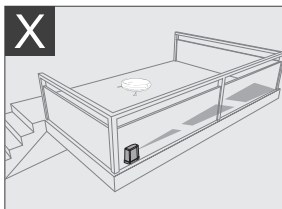
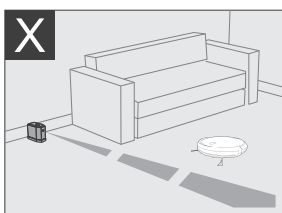
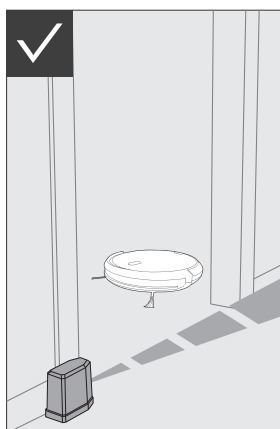

1. Virtuální zeď vytváří neviditelnou bariéru v délce do 3 metrů, která blokuje pohyb vysavače.
2. Před použitím virtuální zdi vložte do prostoru pro baterie 2 kusy baterií typu AA. Pro zapnutí zapněte zeď spínačem **H1** na jeho vrchní straně. Pokud nebudete zeď používat, vypněte ji.
3. Vysavač umístěte do uklízené oblasti tak, jak je znázorněno na štítku virtuální zdi.

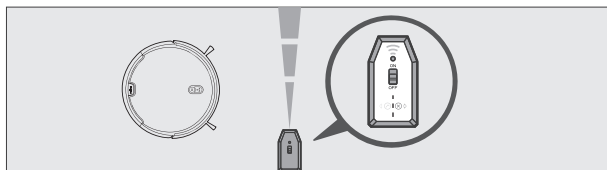

Poznámka

Při návratu vysavače do nabíjecí stanice virtuální zeď již neomezuje pohyb vysavače.

5.8 SVĚTELNÁ SIGNALIZACE

Stav vysavače	Světelná signalizace
Nabíjení	Blikání oranžově
Nabíjení dokončeno	Trvalé svícení zeleně
Pohotovostní režim	Blikání zeleně
Chyba	Blikání červeně
Slabý akumulátor	Blikání oranžově
Úklidový režim	Trvalé svícení zeleně

6. APLIKACE ETA SMART

Poznámka

Smart aplikace "ETA SMART" rozšiřuje některé funkce vysavače a také režimy úklidu. Pro plné využití všech funkcí doporučujeme vysavač používat společně s touto aplikací.

Kompatibilita:

Operační systém smart zařízení

- Android 6.0 a vyšší
- IOS 9.0 a vyšší

Wifi síť

- 2,4 GHz
- zabezpečení WPA1 a WPA2 (doporučeno WPA2)

UPOZORNĚNÍ

Zařízení nelze provozovat na Wifi sítích zabezpečených protokolem IEEE 802.1X (zpravidla firemní Wifi sítě).

Stáhněte si zdarma do svého Smart zařízení aplikaci s názvem "ETA SMART". Tu naleznete v databázi aplikací Apple Store či Google Play, nebo můžete pro urychlení použít následující QR kód:



Poznámky

- Pokud není QR kód aktivní, vyhledejte aplikaci manuálně podle názvu.
- Pro stažení české verze aplikace musíte mít nastavenou ve smart zařízení češtinu jako systémový jazyk.

Aplikace "ETA SMART" umožňuje pohodlné a intuitivní ovládání vysavače z Vašeho smart zařízení. Při párování zařízení a následném používání vysavače se řiďte instrukcemi přímo v aplikaci. Na vysavači je signalizace připojení k síti Wifi **A12**. Pokud signalizace **A12** svítí zeleně, vysavač je připojen k wifi. Pokud bliká pomalu není připojen. Při spárování vysavače se sítí wifi signalizace **A12** bliká rychle.

Poznámky

- **V případě potíží s párováním nejprve:**
 - **ověřte, zda nastavení Wifi sítě a operační systém smart zařízení odpovídá stanoveným požadavkům;**
 - **restartujte vysavač i smart zařízení a proces zopakujte;**
 - **pokud je to možné, vyzkoušejte i restart samotného Wifi routeru;**
 - **ověřte, zda je vysavač v dosahu signálu Wifi;**
 - **ověřte, zda je vysavač nabitý.**
- Název Wifi sítě a heslo pro připojení musí obsahovat pouze písmena z abecedy (a-z, malá nebo velká) a číslice (0-9).
- Některé potíže s párováním mohou být způsobeny přesycením Wifi sítí a nastavených kanálů (zejména na sídlištích), které způsobuje kolize a výpadky. Pokud bude k podobným výpadkům docházet, zpravidla pomáhá restart samotného vysavače, případně Wifi routeru. Zároveň je pro stabilní provoz nutné, aby byl váš Wifi signál dostatečně silný a pokrýval celou plochu zamýšleného používání vysavače.
- Disponuje-li vaše smart zařízení systémem **Android 6.0 a vyšší**, je nutné mít zapnutou funkci zjišťování polohy.
- **Pokud potíže přetrvávají navštivte stránku <http://eta.cz/robot/> kde naleznete více informací, nebo nás kontaktujte přímo na vysavace@eta.cz či na telefonním čísle +420 577 055 220.**

7. ÚDRŽBA VYSAVAČE

Údržbu a čištění provádějte pravidelně v závislosti na četnosti používání a také objemu úklidů. Ve více znečištěném prostředí (domácnost s domácími mazlíčky) bude nutná častější údržba. **Zanedbání údržby může způsobit poškození vysavače a jeho součástí!**

7.1 ČIŠTĚNÍ NABÍJECÍCH KONTAKTŮ

Vypněte vysavač a odpojte nabíjecí stanici od el. sítě! Očistěte nabíjecí kontakty (A3, D3) na vysavači i na stanici měkkým suchým hadříkem. Čištění provádějte alespoň 1x za měsíc. **K čištění kontaktů nepoužívejte žádné agresivní čisticí prostředky nebo oleje.**

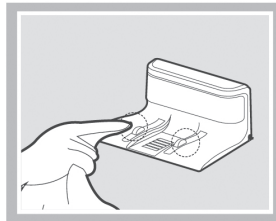
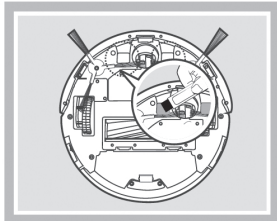

7.2 ČIŠTĚNÍ ZÁSOBNÍKU NA NEČISTOTY A FILTRŮ

1. Vyjměte zásobník na nečistoty **B** z vysavače. Nečistoty zlikvidujte společně s běžným komunálním odpadem.

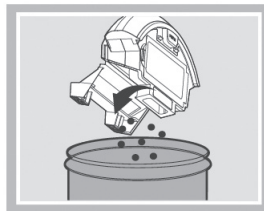
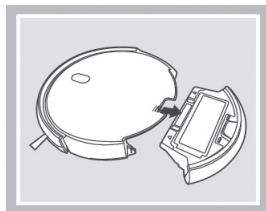

2. Zásobník na nečistoty vyčistěte nástrojem **I** (nebo jiným vhodným).

3. Vyjměte ze zásobníku na nečistoty filtry a vyčistěte je nástrojem **I** (nebo jiným vhodným).

HEPA filtr **B3** jemně vyfoukejte nebo vyklepejte. Molitanový filtr **B4** a ochranný filtr **B5** můžete opláchnout pod tekoucí vodou. V případě většího znečištění zásobníku na nečistoty ho můžete také opláchnout pod tekoucí vodou. **Před opětovným použitím nechejte vše důkladně vyschnout!**

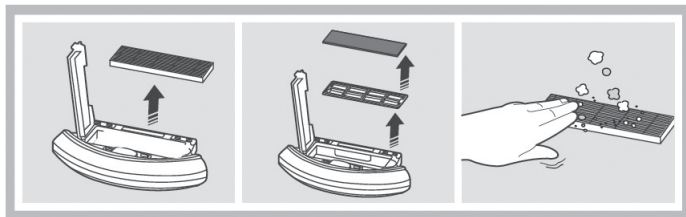

UPOZORNĚNÍ

- K čištění filtrů nepoužívejte žádné agresivní prací nebo čisticí prostředky ani horkou vodu.
- Pro zachování filtračních parametrů HEPA filtru doporučujeme čištění suchou cestou.
- **Pokud se rozhodnete HEPA filtr umýt vodou, sníží se jeho filtrační schopnosti.** Maximální počet umytí filtru je 3x. Poté je nutné zakoupit nový.
- HEPA filtr doporučujeme měnit alespoň 2x za rok.
- Filtry nejsou určeny pro mytí v myčce nádobí.
- Zanedbání čištění a případně výměny filtrů může vést k poruše vysavače!

- Po provedení údržby složte zásobník na nečistoty včetně filtrů a vložte ho zpět do vysavače.

7.3 ČIŠTĚNÍ HLAVNÍHO KARTÁČE

- Stiskněte aretace krytu směrem k sobě a odejměte kryt **A11** a vyjměte hlavní kartáč **A10** z vysavače.
- Vyčistěte hlavní kartáč nástrojem na čištění **I** (nebo jiným vhodným). Pro odstranění namotaných vlasů/chlupů můžete použít také nůžky. Kryt hlavního kartáče a prostor pro hlavní kartáč otřete měkkým suchým hadříkem.

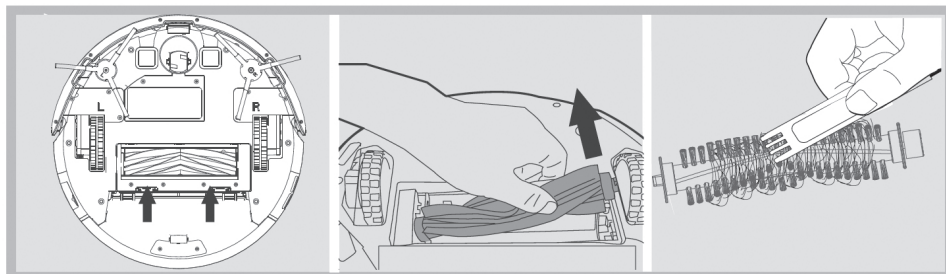

7.4 ČIŠTĚNÍ POSTRANNÍCH KARTÁČKŮ

- Odšroubujte pomocí šroubováku pojistné šrouby.
- Vyjměte oba postranní kartáčky, vyčistěte je a odstraňte z nich namotané vlasy/chlupy).

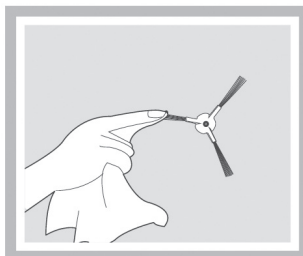

7.5 ČIŠTĚNÍ KOLEČEK

Vyčistěte přední, levé i pravé kolečko pomocí nástroje **I**.

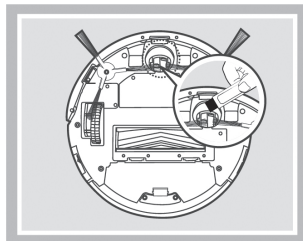

UPOZORNĚNÍ

Na osách koleček se mohou namotávat vlasy/chlupy a ulpívat další nečistoty.
Kolečka pravidelně kontrolujte a čistěte.

7.6 ČIŠTĚNÍ SENZORŮ

Po dokončení každého úklidu očistěte senzory pomocí nástroje I (nebo jiného vhodného).

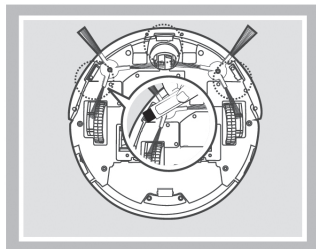

7.7 ČIŠTĚNÍ MOPOVACÍHO NÁSTAVCE

Po každém použití nástavec odejměte z vysavače. Z nádržky vylijte přebytečnou vodu. Mopovací nástavec **G** a mop **G3** opláchněte pod tekoucí vodou.

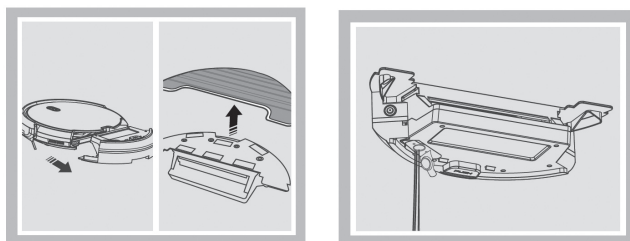

Údržbu rozsáhlejšího charakteru nebo údržbu, která vyžaduje zásah do vnitřních částí spotřebiče, musí provést odborný servis! Nedodržením pokynů výrobce zaniká právo na záruční opravu!

V případě problémů nebo dalších dotazů kontaktujte prosím naši servisní a zákaznickou linku vydavace@eta.cz, 577 055 220, kde Vám poskytneme další informace.

8. CHYBOVÁ HLÁŠENÍ

Akustická signalizace	Příčina	Řešení
1x akustický signál	Kolečka nebo postranní kartáče se neotáčejí	Zkontrolujte a vyčistěte kolečka a postranní kartáče
2x akustický signál	Chyba senzorů nebo předního nárazníku	Vyčistěte senzory a zkontrolujte funkčnost předního nárazníku
3x akustický signál	Vysavač se zasekl	Odstraňte příčinu zaseknutí nebo vysavač přemístěte na volné místo
4x akustický signál	Chyba hlavního kartáče	Zkontrolujte a vyčistěte hlavní kartáč

9. ŘEŠENÍ PROBLÉMŮ

Problém	Příčina	Řešení
Vysavač se točí na jednom místě.	Levé/pravé kolo je zaseknuté.	Zkontrolujte a vyčistěte kola.
Vysavač stále couvá.	Jeden ze senzorů v předním nárazníku je znečištěný nebo poškozený.	Vyčistěte senzory předního nárazníku. Pokud problém přetrvává, tak vyhledejte autorizované servisní středisko.
Vysavač neustále naráží do překážek.	Přední nárazník je zaseknutý vlivem nečistot.	Zkontrolujte a vyčistěte přední nárazník.
Vysavač uklízí velmi krátkou dobu.	Akumulátor není dostatečně nabitý nebo je na konci své životnosti.	Plně nabijte vysavač. Pokud problém přetrvává, vyměňte akumulátor za nový.
Sací výkon vysavače slábne.	Zásobník na nečistoty je plný nebo jsou znečištěné filtry.	Zkontrolujte a vyčistěte zásobník na nečistoty a filtry.

Daší rady a pomoc naleznete na stránkách <http://eta.cz/robot/> nebo v samotné aplikaci v příslušné sekci.

10. TECHNICKÁ SPECIFIKACE

Robotický vysavač	
Spotřebič třídy ochrany	III.
Provozní napětí	14,4 V (DC)
Akumulátor	Li-Ion
Kapacita akumulátoru	2400 mAh
Doba nabíjení	6 hod.
Hmotnost	2,5 kg
Rozměry	Ø 312 mm x 72 mm
Frekvenční rozsah	2,4 GHz
Výstupní výkon (EIRP)	15,95 dBm
Bezdrátová technologie	Wifi
Deklarovaná hladina akustického výkonu je 72 dB(A) re 1pW.	

Napájecí adaptér	
Název výrobce nebo ochranná známka, obchodní registrační číslo a adresa	ETA a.s., Náměstí práce 2523, 760 01 Zlín
Identifikační číslo modelu zařízení	ETA251290000
Název výrobce adaptéru nebo ochranná známka, obchodní registrační číslo a adresa	Ten Pao industrial Co., Ltd. Room 10-11, 6/F., Kwong Sang Hong Centre, 151-153 Hoi Bun Road, Kwun Tong, Kowloon, Hong Kong
Identifikační značka modelu adaptéru	S012DBV1900060
Vstupní napětí	100-240 V (AC)
Vstupní frekvence	50/60 Hz
Výstupní napětí	19 V (DC)
Výstupní proud	0,6 A
Výstupní výkon	11,4 W
Průměrná účinnost v aktivním režimu	84,85 %
Účinnost při malém zatížení (10 %)	76,32 %
Spotřeba energie ve stavu bez zátěže	0,057 W
Spotřebič třídy ochrany	II.

Procenta jmenovitého výstupního proudu	
Stav zatížení 1	100 % \pm 2 %
Stav zatížení 2	75 % \pm 2 %
Stav zatížení 3	50 % \pm 2 %
Stav zatížení 4	25 % \pm 2 %
Stav zatížení 5	10 % \pm 1 %
Stav zatížení 6	0 % (bez zatížení)

Nabíjecí stanice	
Spotřebič třídy ochrany	III.
Vstupní napětí	19 V (DC)

Tímto ETA a.s. prohlašuje, že typ rádiového zařízení ETA2512 je v souladu se směrnicí 2014/53/EU. Úplné znění EU prohlášení o shodě je k dispozici na této internetové adrese: <http://eta.cz/declaration-of-conformity>

Změna technické specifikace a obsahu případného příslušenství dle modelu výrobku vyhrazena výrobcem. Výrobce si také vyhrazuje právo na změny/aktualizace aplikace ETA SMART bez předchozího upozornění. Charakter těchto změn/aktualizací může způsobit, že některé informace či postupy uvedené v tomto návodu budou neaktuální či nebudou popsány.

Záruka 24 měsíců se nevztahuje na snížení užitečné kapacity akumulátoru z důvodu jejího používání nebo stárí. Užitečná kapacita se snižuje v závislosti na způsobu používání akumulátoru.

11. EKOLOGIE



Pokud to rozměry dovolují, jsou na všech kusech vytištěny znaky materiálů použitých na výrobu balení, komponentů a příslušenství, jakož i jejich recyklace. Uvedené symboly na výrobku nebo v průvodní dokumentaci znamenají, že použité elektrické nebo elektronické výrobky nesmí být likvidovány společně s komunálním odpadem. Za účelem správné likvidace výrobku jej odevzdejte na určených sběrných místech, kde budou přijaty zdarma. Správnou likvidací tohoto produktu pomůžete zachovat cenné přírodní zdroje a napomáháte prevenci potenciálních negativních dopadů na životní prostředí a lidské zdraví, což by mohly být důsledky nesprávné likvidace odpadů. Při nesprávné likvidaci tohoto druhu odpadu mohou být v souladu s národními předpisy uděleny pokuty. Tento spotřebič je vybaven Li-Ion akumulátorem s dlouhou životností. Pro ochranu životního prostředí je nutné po ukončení životnosti spotřebiče vybitý akumulátor z něho demontovat a vhodným způsobem, prostřednictvím k tomu určených speciálních sběrných sítí, akumulátor i spotřebič bezpečně zlikvidovat. Další podrobnosti si vyžádejte od místního úřadu.

Vyjmutí akumulátoru

Odšroubujte 2 šrouby krytu prostoru pro akumulátor na spodní straně vysavače. Vyjměte akumulátor a odpojte konektor. Pro odpojení konektoru použijte větší sílu pro překonání bezpečnostní pojistky proti samovolnému rozpojení.

UPOZORNĚNÍ A SYMBOLY POUŽITÉ NA SPOTŘEBIČI, OBALECH NEBO V NÁVODU:

OPEN – Otevřít

HOUSEHOLD USE ONLY – Pouze pro použití v domácnosti. **DO NOT IMMERSE**

IN WATER OR OTHER LIQUIDS – Neponořovat do vody nebo jiných tekutin.



TO AVOID DANGER OF SUFFOCATION, KEEP THIS PLASTIC BAG AWAY FROM BABIES AND CHILDREN. DO NOT USE THIS BAG IN CRIBS, BEDS, CARRIAGES OR PLAYPENS. THIS BAG IS NOT A TOY.

Nebezpečí udušení. Nepoužívejte tento sáček v kolébkách, postýlkách, kočárcích nebo dětských ohrádkách. PE sáček odkládejte mimo dosah dětí. Sáček není na hrani.



UPOZORNĚNÍ

eta 2512

Aron

NÁVOD NA OBSLUHU

Vážený zákazník, ďakujeme Vám za zakúpenie nášho produktu. Pred uvedením tohto prístroja do prevádzky, si veľmi pozorne prečítajte návod na obsluhu a tento návod spolu so záručným listom, dokladom o predaji a podľa možností aj s obalom a vnútorným obsahom obalu dobre uschovajte.

Tip

Pre prvotné spárovanie vysávača s Vašou domáci Wifi sieťou pomocou aplikácie "ETA SMART" navštívte naše webové stránky <http://eta.cz/robot/>.

1. VŠEOBECNÉ BEZPEČNOSTNÉ POKYNY



- Inštrukcie v návode považujte za súčasť spotrebiča a postúpte ich akémukoľvek ďalšiemu užívateľovi spotrebiča.
- Skontrolujte, či údaj na typovom štítku zodpovedá napätiu vo Vašej elektrickej zásuvke
- Tento spotrebič môžu používať deti vo veku 8 rokov a staršie a osoby so zníženými fyzickými alebo mentálnymi schopnosťami alebo nedostatkom skúseností a znalostí, pokiaľ sú pod dozorom alebo boli poučené o používanie tohto spotrebiča bezpečným spôsobom a rozumie prípadným nebezpečenstvom. Deti si so spotrebičom nesmú hrať. Čistenie a údržbu vykonávanú užívateľom nesmú vykonávať deti bez dozoru.
- Ak je napájací prívod adaptéra tohto spotrebiča poškodený, musí byť prívod nahradený výrobcom, jeho servisným technikom alebo podobne kvalifikovanou osobou, aby sa tak zabránilo vzniku nebezpečnej situácie.
- Pred výmenou príslušenstva alebo prístupných častí, ktoré sa pri používaní pohybujú, pred montážou a demontážou, pred čistením alebo údržbou, spotrebič vypnite!
- Ruky/prsty neprikladajte do otáčajúcej sa valcovej kefy, aby ste predišli zraneniam.
- Spotrebič v žiadnom prípade nepoužívajte, ak ma poškodený adaptér alebo vidlicu, ak nepracuje správne alebo spadol na zem a poškodil sa alebo spadol do vody. V takýchto prípadoch spotrebič odneste do špecializovaného servisu, aby preverili jeho bezpečnosť a správnu funkciu.
- Ak je adaptér tohto spotrebiča poškodený, musí byť opravený výrobcom, jeho servisným technikom alebo podobne kvalifikovanou osobou, aby sa tak zabránilo vzniku nebezpečnej situácie.
- **UPOZORNENIE:** Pre dobíjanie akumulátora používajte iba sieťový adaptér dodaný s týmto prístrojom.
- Spotrebič musí byť napájaný iba bezpečným malým napätím odpovedajúcim značeniu spotrebiča.

- Výrobok je určený len pre použitie v domácnostiach a pre podobné účely (v obchodoch, kanceláriách a podobných pracoviskách, v hoteloch, motelloch a iných obytných prostrediach, v podnikoch zaisťujúcich nocľah s raňajkami)! Nie je určený pre komerčné použitie!
- **Vysávač nikdy neponárajte do vody (ani čiastočne)!**
- Nikdy nevysávajte bez správne založeného filtračného systému a mikrofiltrov!
- Nevysávajte ostré predmety (napr. **sklo, črepy**), horúce, horľavé, výbušné predmety (napr. **popol, horiace zvyšky cigariet, benzín, riedidlá**), ale ani mazivá (napr. **tuky, oleje**) a žieravé prostriedky (napr. **kyseliny, rozpúšťadlá**). Vysatím týchto predmetov môže dôjsť k poškodeniu filtrov, popr. vysávača.
- Nenechávajte spotrebič vystavený poveternostným faktorom (**dážď, mráz, silko** atď.).
- Vysávač vždy najskôr vypnite, odpojte vidlicu prírodného kábla od elektrickej siete a až potom vyprázdňte nádobu na prach, vyčistíte/vymeňte mikrofiltre, očistíte vysávač alebo jeho príslušenstvo.
- Ak sa spotrebič dlhší čas nepoužíva, odpojte nabíjaciu stanicu od elektrického napájania. Vysávač vysuňte mimo kontaktov nabíjacej stanice. Tým zabránite vybíjaniu vysávača.
- Spotrebič nikdy nepoužívajte na žiadny iný účel, než na ktorý je určený a popísaný v tomto návode!
- Aby sa zaisťila bezpečnosť prístroja a správna funkčnosť spotrebiča, používajte iba originálne náhradné diely a výrobcom schválené príslušenstvo.
- Zabezpečte prosím škáry a medzery na podlahách (napr. u prechodových líšt) aby nedochádzalo k poškodzovaniu rotačných kief. Tieto škáry môžu tiež obmedziť vysávač zaseknutím štetín kiefy do tohoto priestoru.
- Vysávač nemožno použiť na koberci, ktorého dĺžka vlasu je viac ako 1 cm.
- Nabíjačku používajte len v miestnosti.
- Pri dobíjaní akumulátora sa sieťový adaptér zohrieva, je to normálny stav.
- Nedobíjajte akumulátor, z ktorého uniká elektrolyt.
- Kontakty akumulátora alebo nabíjačky nespájajte! Ak akumulátor nepoužívate, držte ho z dosahu kovových predmetov, ako sú kancelárske sponky, mince, kľúče, klince, skrutky alebo ďalšie drobné kovové predmety, ktoré môžu spôsobiť skratovanie svoriek akumulátora. Vzájomne skratovanie svoriek akumulátora môže spôsobiť popálenie alebo požiar.
- Urobte opatrenia, ktoré zabránia vysávači prerušeniu upratovania:
 - Umiestnite na bezpečné miesto predmety, ktoré sa dajú ľahko prevrátiť (vázy).
 - Zabezpečte okraje kobercov.
 - Visiace obrusy a záclony by sa nemali dotýkať zeme.
 - Horľavé predmety musí byť umiestnené ďalej od zdroja ohňa.
 - Vofne položené prírodné káble zrovnajte alebo zabezpečte proti kolízii s vysávačom.
 - Pozbierajte noviny, knihy, časopisy a väčšie kusy papiera rozhádzané po zemi.
- Hlavná kefa a zásobník na nečistoty musia byť správne nainštalované.
- Senzory proti pádu by mali byť vyčistené.
- Ak požaduje upratovanie v jednej miestnosti, zatvorte všetky súvisiace dvere.
- Vysávač potrebuje pre upratovanie pod nábytkom minimálne 7,5 cm na výšku voľného priestoru, aby nedošlo k jeho zachyteniu, či uviaznutiu.
- Udržujte batérie mimo dosahu detí a nesvojprávnych osôb. Osoba, ktorá prehltnie batérie, musí okamžite vyhľadať lekársku pomoc.
- Pamätajte na to, že sa robot pohybuje sám od seba. Pri chôdzi v priestoru pohybu robota buďte opatrní a nešliapnete na neho!
- Nedovoľte, aby vysávač spadol. Ak by k tomu došlo, spustíte vysávač a sledujte jeho pohyb pre kontrolu, či je všetko v poriadku. Táto kontrola je dôležitá pre následné upratovanie bez Vašej prítomnosti.
- Ak batéria tečie, okamžite ju vyberte, v opačnom prípade môže vysávač poškodiť.
- Vybité batérie a akumulátor zlikvidujte vhodným spôsobom (pozri text **11. EKOLÓGIA**).
- Výrobca nezodpovedá za škody spôsobené nesprávnym používaním spotrebiča a príslušenstva a nie je zodpovedný zo záruky za spotrebič v prípade nedodržania vyššie uvedených bezpečnostných upozornení. Za nesprávne používanie spotrebiča sa medzi iným považuje nedodržanie pravidelnej výmeny alebo údržby všetkých filtrov.

Bezdrôtové spojenie a kompatibilita

- Spoločnosť ETA nemôže byť žiadnym spôsobom zodpovedná za akékoľvek náhodné, nepriame alebo následné škody, ani za straty dát, či straty spôsobené únikom informácií behom komunikácie prostredníctvom bezdrôtových technológií.
- Úspešnú bezdrôtovú komunikáciu nie je možné 100% zaručiť u všetkých Smart zariadení a Wifi sietí (routerov). Vzhľadom k rozmanitosti prístrojov na trhu môžu nastať prípady, kedy charakter či špecifikácia daného Smart zariadenia, či Wifi siete (routera) znemožňuje pripojenie, prípadne je nejakým spôsobom narušená. Úspešnosť bezdrôtovej komunikácie prostredníctvom Wifi siete ďalej tiež ovplyvňuje rada faktorov, vrátane hardwarovej a softwarovej konfigurácie. Spojenie medzi robotom a vašou Wifi sieťou môže byť tiež negatívne ovplyvnené okolitými Wifi sieťami, ktoré môžu byť naladené na rovnaký kanál a tým narušovať spojenie (napr. na sídliskách, v bytových domoch a pod.). Tieto skutočnosti nie sú dôvodom na reklamáciu spotrebiča.

Aplikácia je vlastnená a prevádzkovaná tretím subjektom (ďalej iba „Subjekt“) odlišným od spoločnosti HP TRONIC Zlín, spol. s r.o. (ďalej iba „Predajca“). Medzi Subjektom a Predajcom nedochádza k prenosu osobných údajov. Pri registrácii do aplikácie dáva zákazník osobné údaje priamo Subjektu, ktorý sa stáva správcom osobných údajov. Aplikácia a s tým spojená ochrana osobných údajov sa riadia pravidlami Subjektu.

 Iba autorizovaný servis je oprávnený vykonávať opravy alebo úpravy tohto výrobku, inak neodborné zaobchádzanie môže spôsobiť požiar, úraz elektrickým prúdom alebo osobné poranenie.	 Nepoužívajte žiadnu inú nabíjaciu stanicu vrátane priloženého sieťového adaptéra ako tie, ktoré sú súčasťou tohto výrobku, čo môže spôsobiť poškodenie prístroja alebo úraz elektrickým prúdom.
 Nikdy sa nedotýkajte prírodného kábla prístroja mokrou rukou, čo môže spôsobiť úraz elektrickým prúdom.	 Neohýbajte nadmerne prírodný kábel alebo ho nezaťažujte, mohlo by to spôsobiť jeho poškodenie, oheň alebo úraz elektrickým prúdom.
 Nepoužívajte váš odev alebo časť vášho tela (hlavu, prst a. t. d.) pre dotyk kefy alebo kolies prístroja, mohlo by to spôsobiť osobné poranenie.	 Zabráňte priblíženiu výrobku k cigarete, zapalovačom, zápalkám alebo inému tepelnému zdroju alebo horľavému materiálu.
 Vysávač nepoužívajte v komerčných priestoroch, mohlo by dôjsť k poškodeniu vysávača prehriatím.	 Pred použitím odstráňte všetky ľahko zničiteľné predmety (vr. predmetov s vysokými odrazovými vlastnosťami, látky, sklenené fľaše, a. t. d.), mohlo by dôjsť k poškodeniu týchto predmetov alebo obmedzenie funkcie vysávača.
 Prírodný konektor adaptéra do nabíjacej stanice úplne zasuňte, inak by mohlo dôjsť k úrazu el. prúdom, skratu, či požiaru.	 Na vysávač nestúpajte ani nesadajte, mohlo by dôjsť k poškodeniu vysávača alebo k zraneniu.
 Nevysávajte vodu ani iné tekutiny, mohlo by dôjsť k poškodeniu vysávača.	 Vysávač nepoužívajte na malých stolíkoch a stoličkách, či na malom priestore, mohlo by dôjsť k poškodeniu vysávača.
 Vysávač nepoužívajte vonku, mohlo by dôjsť k poškodeniu vysávača.	 Nenechávajte na zemi nite, drôty ani iné predmety s dĺžkou väčšou ako 150 mm, mohli by sa zamotať do kefy.





2. POUŽITIE

Zariadenie je určené na použitie doma, v hotelových izbách a malých kanceláriách. Je vhodné na čistenie rôznych kobercov s krátkym vlasom, drevených podláh, tvrdých podláh, keramických dlaždíc, a. t. d.

Keďže sa vysávač pohybuje voľne v priestore Vašej domácnosti, tak je nutné prostredie prispôbiť tejto skutočnosti. Pred použitím z podlahy odstráňte všetky nežiadúce predmety (natahnuté káble, pohodené oblečenie, papiere, vrecká a pod.), ktoré by mohli brániť pohybu vysávača, alebo naopak krehké predmety (napr. sklenené a keramické vázy), ktoré by vysávač mohol svojím pohybom poškodiť.

3. SÚČASTI VÝROBKU

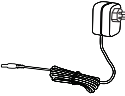
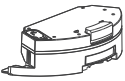
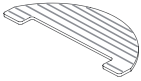
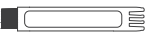
3.1 OBSAH BALENIA

Položka	Popis	Označenie	Množstvo
	Robotický vysávač	A	1
	Nabíjacia stanica	D	1
	Diaľkový ovládač	F	1
	Napájací adaptér	E	1
	Mopovací nadstavec	G	1
	Mop	G3	1
	Nástroj na čistenie	I	1
	Virtuálna stena	H	1

3.2 ROBOTICKÝ VYSÁVAČ

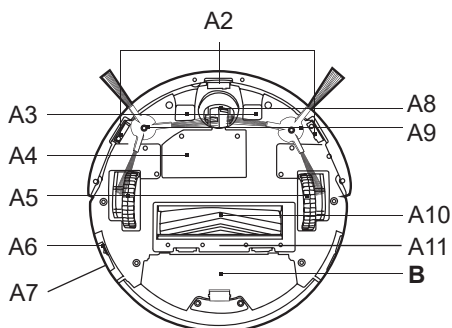
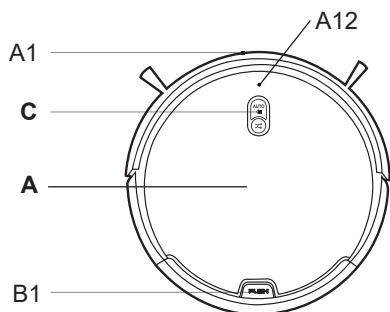

A – Robotický vysávač

- A1 – Predný nárazník
- A2 – Senzory proti pádu zo schodov
- A3 – Nabíjacie kontakty
- A4 – Kryt priestoru pre akumulátor
- A5 – Pohonné kolieska (ľavé/pravé)
- A6 – Hlavný spínač ON/OFF (ZAP./VYP.)
- A7 – Nabíjací konektor
- A8 – Predné koliesko
- A9 – Postranné kefy

A10 – Hlavná kefa

A11 – Kryt hlavnej kefy

A12 – Signalizácia Wifi pripojenia

B – Zásobník na nečistoty

B1 – Tlačidlo na uvoľnenie zásobníka na nečistoty

C – Ovládací panel

3.3 ZÁSObNÍK NA NEČISTOTY

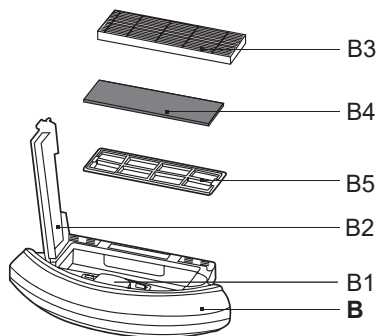

B – Zásobník na nečistoty

B1 – Tlačidlo na uvoľnenie zásobníka na nečistoty

B2 – Veko zásobníka na nečistoty

B3 – HEPA filter

B4 – Molitanový filter

B5 – Ochranný filter

3.4 OVLÁDACÍ PANEL

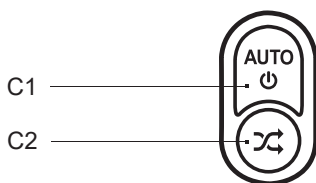

C – Ovládací panel

C1 – Tlačidlo AUTO (automatické upratovanie) / STOP (PAUZA) / prepnutie do režimu spánku

C2 – Tlačidlo pre bežné upratovanie

3.5 NABÍJACIA STANICA

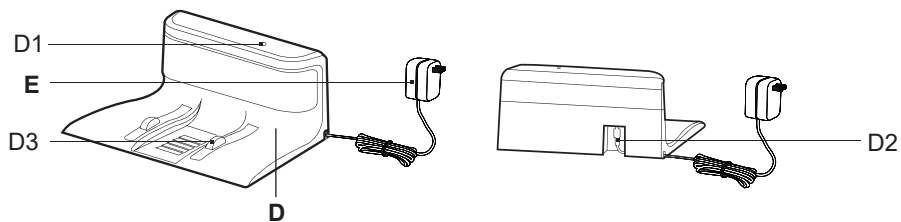

D – Nabíjacia stanica

- D1 – Kontrolka prevádzky
- D2 – Konektor pre pripojenie napájacieho adaptéru
- D3 – Nabíjacie kontakty

E – Napájací adaptér

3.6 DIAĽKOVÝ OVLÁDAČ

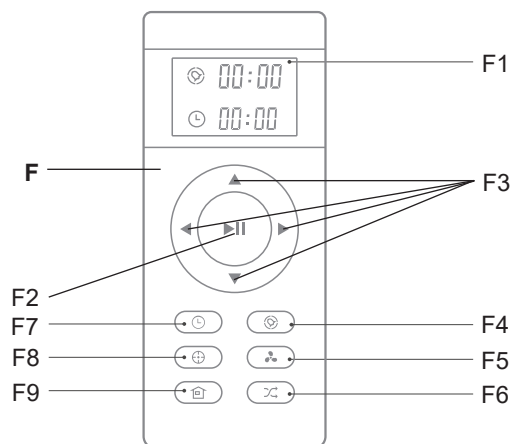

F – Diaľkový ovládač

- F1 – Displej
- F2 – Tlačidlo START/STOP(PAUZA)/ Automatické upratovanie
- F3 – Smerové tlačidlá na manuálne ovládanie
- F4 – Tlačidlo na nastavenie času plánovaného upratovania
- F5 – Tlačidlo MAX na nastavenie úrovne sacieho výkonu
- F6 – Tlačidlo na bežné upratovanie
- F7 – Tlačidlo na nastavenie aktuálneho času
- F8 – Tlačidlo na lokálne upratovanie
- F9 – Tlačidlo na návrat do nabíjacej stanice

3.7 MOPOVACÍ NADSTAVEC

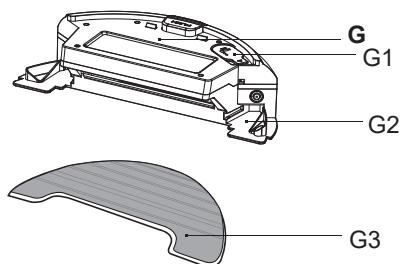

G – Mopovací nadstavec

- G1 – Gumová zátka
- G2 – Spodná časť na prichytenie mopu
- G3 – Mop

3.8 VIRTUÁLNA STENA

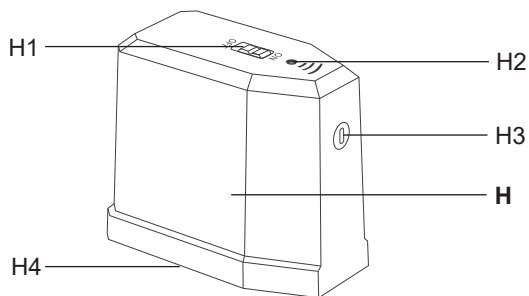

H – Virtuálna stena

H1 – Spínač ZAP./VYP.

H2 – Svetelná signalizácia

H3 – Vysielač signálu

H4 – Kryt priestoru pre batérie

3.9 ZOZNAM NÁHRADNÝCH DIELOV

Postranné kefy (ľavá + pravá): ETA251200070

Set HEPA filter a molitanový filter: ETA251200090

Ochranný filter: ETA251200210

Mopovací nadstavec: ETA251200120

Mop: ETA251200260

Hlavná kefa: ETA251200150

Hlavná gumová kefa: ETA251200160

Nabíjacia stanica: ETA251200200

Diaľkový ovládač: ETA251200230

Nástroj na čistenie: ETA251200250

Virtuálna stena: ETA251200290

4. PRÍPRAVA NA POUŽITIE

Odstráňte všetok obalový materiál, vyberte vysávač a príslušenstvo.

Z vysávača odstráňte všetky prípadné adhézne fólie, samolepky alebo papier.

4.1 PRÍPRAVA VYSÁVAČA

Podľa použitia inštalujte zásobník na nečistoty **B** alebo mopovací nadstavec **G**.

4.2 INŠTALÁCIA NABÍJACEJ STANICE

1. Umiestnite nabíjajúcu stanicu na podlahu. Uistite sa, či je dostatočný priestor po stranách základne (minimálne 1,0 m) a pred základňou (minimálne 2,0 m).

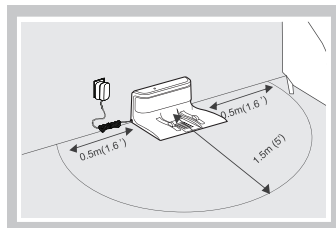
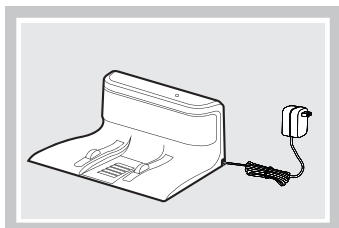

2. Pripojte adaptér k nabíjacej stanici a potom k el. sieti (rozsvieti sa kontrolka **D1**).

5. POUŽÍVANIE VYSÁVAČA

5.1 ZAPNUTIE VYSÁVAČA

1. Hlavný spínač **A6** prepnete do polohy **"I"**.
2. Ozve sa akustická signalizácia a svetelná signalizácia tlačidiel **C1** a **C2** bude blikať na zeleno.

Poznámka

Ak budete vysávač používať spoločne s nabíjacou stanicou a s funkciou plánovaného upratovania, tak ponechajte hlavný spínač stále v polohe **"I"** (zapnuté).

5.2 NABÍJANIE AKUMULÁTORA

1. Skontrolujte, či je nabíjacia stanica správne pripojená k el. sieti (kontrolka **D1** musí svietiť).
2. Položte vysávač do blízkosti nabíjacej stanice a stlačte tlačidlo **F9** na diaľkovom ovládači. Pokiaľ je akumulátor príliš vybitý, umiestnite vysávač správnym spôsobom priamo na nabíjaciu stanicu.

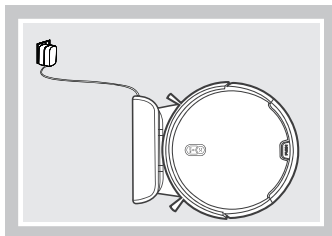

Poznámky

- Vysávač je možné nabíjať priamym pripojením adaptéra **E** do napájacieho konektora **A7**. Po ukončení nabíjania je nutné odpojiť napájací adaptér z konektora vysávača **A7**.
- Štandardná doba nabíjania je cca 6 hod. Plne nabitý akumulátor poskytne dobu prevádzky až cca 120 minút.
- Po skončení upratovania vysávač automaticky vyhľadáva nabíjaciu stanicu.
- Prehľad stavu akumulátora ľahko zistíte pomocou aplikácie **"ETA SMART"**. Pomocou aplikácie je možné tiež kedykoľvek vysávač poslať späť na nabíjaciu stanicu.

5.3 SPUSTENIE / POHOTOVOSTNÝ REŽIM / REŽIM SPÁNKU

Spustenie (Upratovanie): svetelná signalizácia svieti na zeleno.

Pohotovostný režim (Pauza): svetelná signalizácia bliká na zeleno.

Režim spánku: svetelná signalizácia je zhasnutá.

Spustenie (Upratovanie)

1. Skontrolujte, či je hlavný spínač **A6** v polohe **"I"**.
2. Stlačením tlačidiel na ovládacom paneli (**C1/C2**) alebo pomocou diaľkového ovládača **F** uvediete vysávač do chodu.

Pohotovostný režim (Pauza)

Stlačením tlačidla **C1** na ovládacom paneli alebo tlačidla **F2** na diaľkovom ovládači prerušíte prebiehajúce upratovanie a uvediete vysávač do pohotovostného režimu.

Režim spánku

Do režimu spánku je možné vysávač uviesť dvoma spôsobmi:

1. Stlačte tlačidlo **C1** na cca 3 sekundy.
2. Pokiaľ je vysávač v pohotovostnom režime a nie je mu zadaná po dobu 10 minút žiadna úloha, tak automaticky prejde do režimu spánku.

Poznámky

- Z režimu spánku uvediete vysávač do pohotovostného režimu stlačením **C1** na ovládacom paneli alebo tlačidla **F2** na diaľkovom ovládači.
- Pokiaľ je vysávač v pohotovostnom stave a v blízkosti nabíjacej stanice, za 10 minút nečinnosti vysávač zaparkuje do nabíjacej stanice.

5.4 REŽIMY UPRAŤOVANIA A FUNKCIE VYSÁVAČA

Vysávač disponuje celkom 3 režimami upratovania: automatické upratovanie, bežné upratovanie, lokálne upratovanie.

Automatické upratovanie

Stlačte tlačidlo **C1** na ovládacom paneli alebo tlačidlo **F2** na diaľkovom ovládači. Vysávač sa pri upratovaní pohybuje postupne a systematicky v priestore podľa naprogramovanej trasy. Priestor si rozčlení na jednotlivé segmenty. Hneď ako vysávač uprace celý dostupný priestor, tak automaticky vyhľadá nabíjajúcu stanicu. Jedná sa o najpoužívanejší spôsob upratovania.

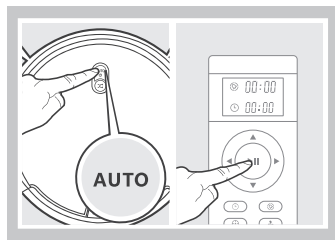

Bežné upratovanie

Stlačte tlačidlo **C2** na ovládacom paneli alebo tlačidlo **F6** na diaľkovom ovládači. Vysávač sa pri upratovaní pohybuje voľne po priestore. Smer pohybu mení pri detekcii steny alebo iných prekážok. Upratovanie prebieha do vyčerpania kapacity akumulátora. Potom vysávač automaticky vyhľadá nabíjajúcu stanicu. Tento režim upratovania je vhodný hlavne pre domácnosti s kobercami.

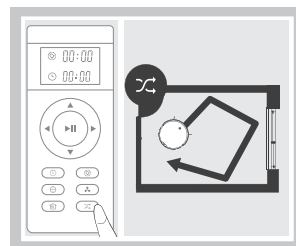

Lokálne upratovanie

Stlačte tlačidlo **F8** na diaľkovom ovládači. Vysávač sa pri upratovaní pohybuje v priestore podľa naprogramovanej trasy (špirála). Po ukončení upratovania sa vysávač zastaví a prejde do pohotovostného režimu. Tento režim upratovania je vhodný na upratovanie malej znečistenej plochy.

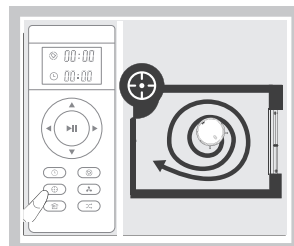

Nastavenie úrovne sacieho výkonu

Stlačte tlačidlo **F5** na diaľkovom ovládači. Dôjde ku zvýšeniu úrovne sacieho výkonu (MAX). Pre zníženie úrovne sacieho výkonu opäť stlačte tlačidlo **F5**.

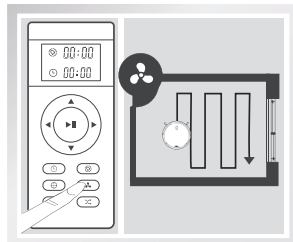

Návrat do nabijacej stanice

V režimoch automatického upratovania a bežného upratovania disponuje vysávač funkciou automatického návratu do nabijacej stanice po dokončení upratovania. Vysávač môžete do nabijacej stanice odoslať tiež pomocou tlačidla **F9** na diaľkovom ovládači.

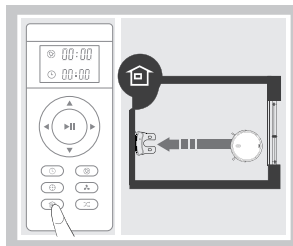

5.5 AKTUÁLNY ČAS A PLÁNOVANÉ UPRATOVANIE

Pre správnu funkciu plánovaného upratovania je nutné najprv nastaviť aktuálny čas na diaľkovom ovládači.

Upozornenie

Ak vyberiete batérie z diaľkového ovládača, tak dôjde k mazaniu aktuálneho času a času plánovaného upratovania.

Nastavenie aktuálneho času

1. Stlačte tlačidlo **F7** na diaľkovom ovládači. Hodnota pre nastavenie hodiny v druhom riadku displeja začne blikať.
2. Teraz môžete tlačidlami **F3** (šípky smerom hore a dole) nastaviť hodnotu hodín. Tlačidlami **F3** (šípky smerom vľavo a vpravo) môžete prepínať medzi nastavením hodín a minút.
3. Prepnite sa na nastavenie pre minúty (hodnota minút bude blikať) a nastavte hodnotu minút.
4. Pre potvrdenie a uloženie nastaveného času stlačte tlačidlo **F7**. Nastavená hodnota bude na displeji trvale svietiť.

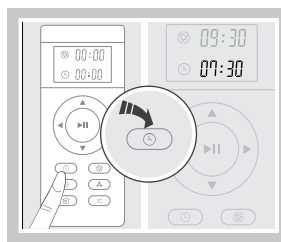
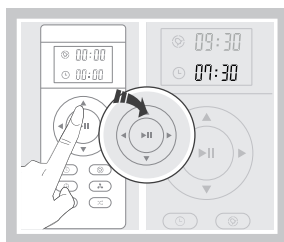

Nastavenie plánovaného upratovania

Upozornenie

Pri nastavovaní plánovaného upratovania sa uistite, či je vysávač v pohotovostnom režime.

1. Namierte diaľkový ovládač smerom k vysávaču a stlačte tlačidlo **F4**. Hodnota pre nastavenie hodiny v prvom riadku displeja začne blikať.
2. Teraz môžete tlačidlami **F3** (šípky smerom hore a dole) nastaviť hodnotu hodiny plánovaného upratovania. Tlačidlami **F3** (šípky smerom vľavo a vpravo) môžete prepínať medzi nastavením hodín a minút.
3. Prepnete sa na nastavenie pre minúty (hodnota minút bude blikať) a nastavte hodnotu minút plánovaného upratovania (nastavenie minút je s krokom po 15 minútach).
4. Pre potvrdenie a uloženie nastaveného času plánovaného upratovania stlačte tlačidlo **F4**. Nastavená hodnota bude na displeji trvale svietiť.

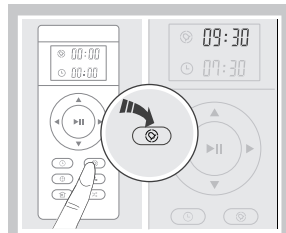
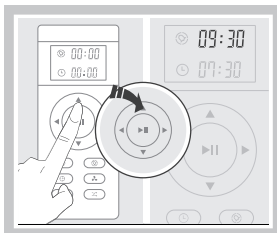

Poznámka

Na zrušenie plánovaného upratovania nastavte na displeji hodnotu "00:00".

5.6 POUŽITIE MOPOVACIEHO NADSTAVCA

1. Do spodnej časti mopovacieho nadstavca správne prichyťte mop **G3**. Mop pred použitím namočte a vyžmýkajte.

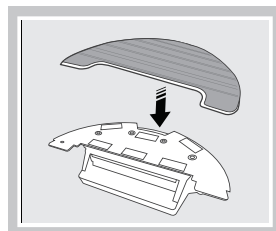

2. Odklopte gumovú zátku **G1** a naplňte mopovací nadstavec vodou.

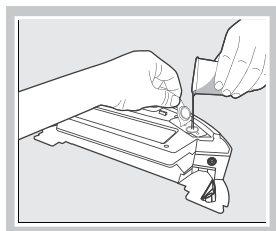

3. Umiestnite mopovací nadstavec na svoje miesto do vysávača.

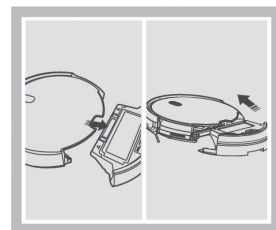

4. Zapnite vysávač do režimu automatického upratovania.

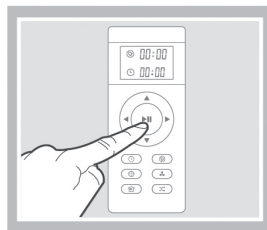

Poznámky

- Pri mopovaní odporúčame upratať po jednotlivých miestnostiach.
- Vysávač pri mopovaní kontrolujte a podľa potreby do mopovacieho nastavca doplňte vodu, prípadne opláchnite mop.
- Nepoužívajte mopovací nastavec na koberecoch a zabráňte prípadnému nárazu vysávača na koberec.
- Po použití mopovacieho nastavca odoberte a vyčistite. Nenechávajte ho nainštalovaný na vysávači behom nabíjania.

5.7 POUŽITIE VIRUÁLNEJ STENY

Virtuálna stena dokáže blokovať určitú oblasť vysielaním špeciálneho IR signálu a zabrániť tak vysávaču pred vjazdom do tejto oblasti.

Na dosiahnutie efektívnejšej účinnosti umiestnite virtuálnu stenu za dvere, alebo naprieč chodbou. Dosah lúča je do 3 metrov.

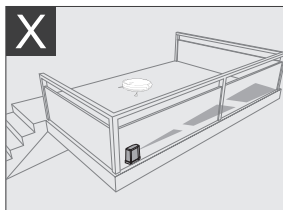
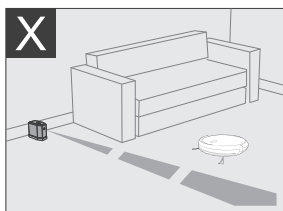
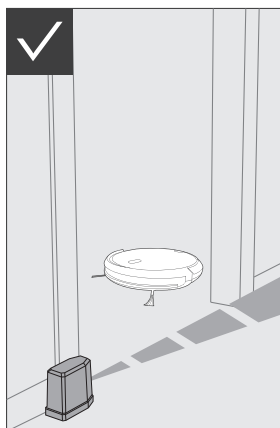

1. Virtuálna stena vytvára neviditeľnú bariéru v dĺžke do 3 metrov, ktorá blokuje pohyb vysávača.
2. Pred použitím virtuálnej steny vložte do priestoru pre batérie 2 kusy batérií typu AA. Pre zapnutie zapnite stenu spínačom **H1** na jeho vrchnej strane. Pokiaľ nebudete stenu používať, vypnite ju.
3. Vysávač umiestnite do upratovanej oblasti tak, ako je znázornené na štítku virtuálnej steny.

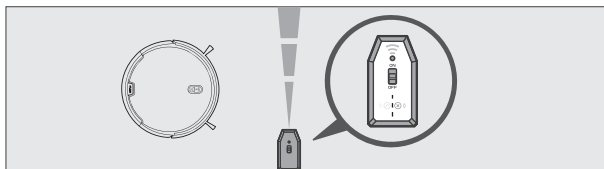

Poznámka

Pri návrate vysávača do nabíjacej stanice virtuálna stena už neobmedzuje pohyb vysávača.

5.8 SVETELNÁ SIGNALIZÁCIA

Stav vysávača	Svetelná signalizácia
Nabíjanie	Blikanie na oranžovo
Nabíjanie dokončené	Trvalé svietenie na zeleno
Pohotovostný režim	Blikanie na zeleno
Chyba	Blikanie na červeno
Slabý akumulátor	Blikanie na oranžovo
Režim upratovania	Trvalé svietenie na zeleno

6. APLIKÁCIA ETA SMART

Poznámka

Smart aplikácia "ETA SMART" rozširuje niektoré funkcie vysávača a tiež režimy upratovania. Pre plné využitie všetkých funkcií odporúčame vysávač používať spoločne s touto aplikáciou.

Kompatibilita:

Operačný systém smart zariadenia - Android 6.0 a vyšší
- IOS 9.0 a vyšší

Wifi sieť - 2,4 Ghz
- zabezpečenie WPA1 a WPA2 (odporúčanie WPA2)

UPOZORNENIE

Zariadenie nie je možné prevádzkovať na Wifi sieťach zabezpečených protokolom IEEE 802.1X (spravidla firemné Wifi siete).

Stiahnite si zdarma do svojho Smart zariadenia aplikáciu s názvom "ETA SMART". Tú nájdete v databáze aplikácie Apple Store či Google Play, alebo môžete na urýchlenie použiť nasledujúci QR kód:



Poznámky

- Pokiaľ nie je QR kód aktívny, vyhľadajte aplikáciu manuálne podľa názvu.
- Na stiahnutie slovenskej verzie aplikácie musíte mať nastavenú v smart zariadení slovenčinu ako systémový jazyk.

Aplikácia "ETA SMART" umožňuje pohodlné a intuitívne ovládanie vysávača z Vášho smart zariadenia. Pri párovaní zariadení a následnom používaní vysávača sa riadte inštrukciami priamo v aplikácii. Na vysávači je signalizácia pripojenia k sieti Wifi **A12**. Pokiaľ signalizácia **A12** svieti na zeleno, vysávač je pripojený k wifi. Pokiaľ bliká pomaly, nie je pripojený. Pri spárovaní vysávača so sieťou wifi signalizácia **A12** bliká rýchlo.

Poznámky

- **V prípade problémov s párovaním najprv:**
 - **overte, či nastavenie Wifi siete a operačný systém smart zariadenia odpovedá stanoveným požiadavkám;**
 - **reštartujte vysávač aj smart zariadenie a proces zopakujte;**
 - **pokiaľ je to možné, vyskúšajte aj reštart samotného Wifi routera;**
 - **overte, či je vysávač v dosahu signálu Wifi;**
 - **overte, či je vysávač nabitý.**
- Názov Wifi siete a heslo na pripojenie musí obsahovať iba písmena z abecedy (a-z, malé alebo veľké) a číslice (0-9).
- Niektoré problémy s párovaním môžu byť spôsobené presýtením Wifi sietí a nastavených kanálov (hlavne na sídliskách), ktoré spôsobujú kolízie a výpadky. Pokiaľ bude k podobným výpadkom dochádzať, spravidla pomáha reštart samotného vysávača, prípadne Wifi routera. Zároveň je pre stabilnú prevádzku nutné, aby bol váš Wifi signál dostatočne silný a pokrýval celú plochu zamýšľaného používania vysávača.
- Ak disponuje vaše smart zariadenie systémom **Android 6.0 a vyšším**, je nutné mať zapnutú funkciu zisťovania polohy.
- **Pokiaľ problémy pretrvávajú, navštívte stránku <http://eta.cz/robot/>, kde nájdete viac informácií alebo nás kontaktujte priamo na vyssavace@eta.cz, či na telefónnom čísle +420 577 055 220.**

7. ÚDRŽBA VYSÁVAČA

Údržbu a čistenie robte pravidelne v závislosti na frekvencii používania, a tiež podľa objemu upratovania. Vo viac znečistenom prostredí (domácnosť s domácimi maznáčikmi) bude nutná častejšia údržba. **Zanedbanie údržby môže spôsobiť poškodenie vysávača a jeho súčastí!**

7.1 ČISTENIE NABÍJACÍCH KONTAKTOV

Vypnite vysávač a odpojte nabíjaciu stanicu od el. siete! Očistite nabíjacie kontakty (A3, D3) na vysávači aj na stanici mäkkou suchou handričkou. Čistenie robte aspoň 1x za mesiac. Na čistenie kontaktov nepoužívajte žiadne agresívne čistiace prostriedky alebo oleje.

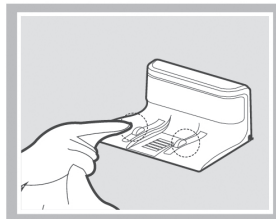
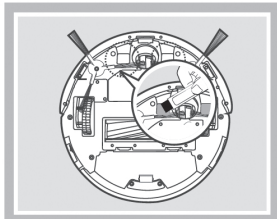

7.2 ČISTENIE ZÁSOBNÍKA NA NEČISTOTY A FILTROV

1. Vyberte zásobník na nečistoty B z vysávača. Nečistoty zlikvidujte spoločne s bežným komunálnym odpadom.

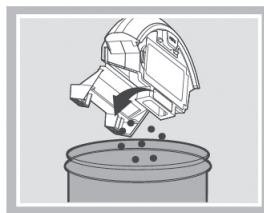
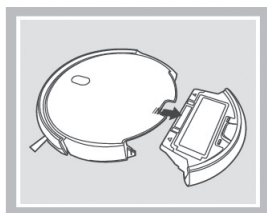

2. Zásobník na nečistoty vyčistite nástrojom I (alebo iným vhodným).
3. Vyberte zo zásobníka na nečistoty filtre a vyčistite ho nástrojom I (alebo iným vhodným). HEPA filter B3 jemne vyfúkajte alebo vyklopte. Molitanový filter B4 a ochranný filter B5 môžete opláchnuť pod tečúcou vodou. V prípade väčšieho znečistenia zásobníka na nečistoty ho môžete tiež opláchnuť pod tečúcou vodou. **Pred opätovným použitím nechajte všetko dôkladne vyschnúť!**

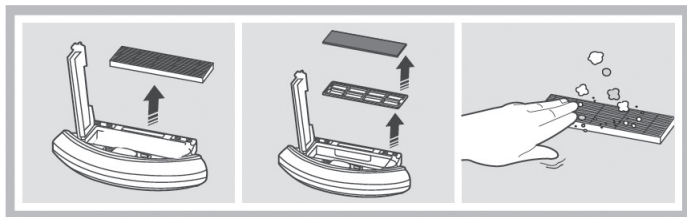

UPOZORNENIE

- Na čistenie filtrov nepoužívajte žiadne agresívne pracie alebo čistiace prostriedky ani horúcu vodu.
- Pre zachovanie filtračných parametrov HEPA filtra odporúčame čistenie suchou cestou.
- **Pokiaľ sa rozhodnete HEPA filter umyť vodou, znížia sa jeho filtračné schopnosti.** Maximálny počet umytia filtra je 3x. Potom je nutné kúpiť nový.
- HEPA filter odporúčame meniť aspoň 2x za rok.
- Filtre nie sú určené na umývanie v umývačke riadu.
- Zanedbanie čistenia a prípadne výmeny filtrov môže viesť k poruche vysávača!

4. Po vykonaní údržby zložte zásobník na nečistoty vrátane filtrov a vložte ho späť do vysávača.

7.3 ČISTENIE HLAVNEJ KEFY

1. Stlačte aretáciu krytu smerom k sebe a odoberte kryt **A11** a vymeňte hlavnú kefu **A10** z vysávača.
2. Vyčistite hlavnú kefu nástrojom na čistenie **I** (alebo iným vhodným). Na odstránenie namotaných vlasov/chlpov môžete použiť tiež nožnice. Kryt hlavnej kefy a priestor pre hlavnú kefu utrite mäkkou suchou handričkou.

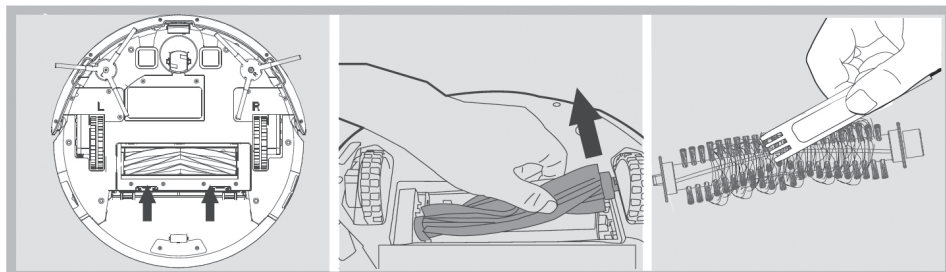

7.4 ČISTENIE POSTRANNÝCH KIEF

1. Odskrutkujte pomocou skrutkovača poistné skrutky.
2. Vyberte obe postranné kefy, vyčistite ich a odstráňte z nich namotané vlasy/chlpy).

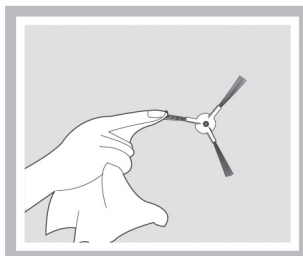

7.5 ČISTENIE KOLIESOK

Vyčistite predné ľavé aj pravé koliesko pomocou nástroja **I**.

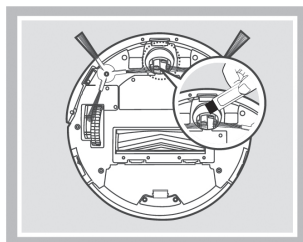

UPOZORNENIE

Na osiach koliesok sa môžu namotávať vlasy/chlpy a prichytávať ďalšie nečistoty. Kolieska pravidelne kontrolujte a čistite.

7.6 ČISTENIE SENZOROV

Po dokončení každého upratovania očistite senzory pomocou nástroja I (alebo iného vhodného).

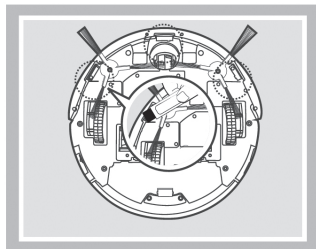

7.7 ČISTENIE MOPOVACIEHO NADSTAVCA

Po každom použití nadstavec odoberte z vysávača. Z nádržky vylejte prebytočnú vodu. Mopovací nadstavec **G** a mopy **G3** opláchnite pod tečúcou vodou.

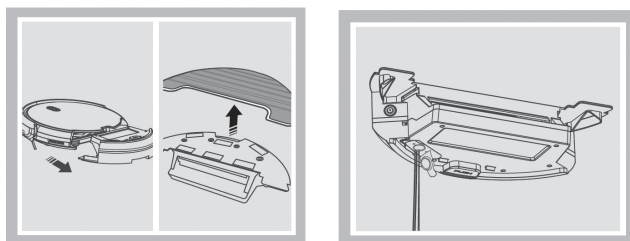

Údržbu rozsiahlejšieho charakteru alebo údržbu, ktorá vyžaduje zásah do vnútorných častí spotrebiča, musí vykonať iba špecializovaný servis! Nedodržaním pokynov výrobcu zaniká právo na záručnú opravu!

V prípade problémov alebo ďalších dotazov kontaktujte prosím našu servisnú a zákaznícku linku vysavace@eta.cz, +420 577 055 220, kde vám poskytneme ďalšie informácie.

8. CHYBOVÉ HLÁSENIA

Akustická signalizácia	Príčina	Riešenie
1x akustický signál	Kolieska alebo postranné kefy sa neotáčajú	Skontrolujte a vyčistite kolieska a postranné kefy
2x akustický signál	Chyba senzorov alebo predného nárazníka	Vyčistite senzory a skontrolujte funkčnosť predného nárazníka
3x akustický signál	Vysávač sa zasekol	Odstráňte príčinu zaseknutia alebo vysávač premiestnite na voľné miesto
4x akustický signál	Chyba hlavnej kefy	Skontrolujte a vyčistite hlavnú kefu

9. RIEŠENIE PROBLÉMOV

Problém	Príčina	Riešenie
Vysávač sa točí na jednom mieste.	Ľavé/pravé koliesko je zaseknuté.	Skontrolujte a vyčistite kolieska.
Vysávač stále cúva.	Jeden zo senzorov v prednom nárazníku je znečistený alebo poškodený.	Vyčistite senzory predného nárazníka. Pokiaľ problém pretrváva, vyhľadajte autorizované servisné stredisko.
Vysávač neustále naráža do prekážok	Predný nárazník je zaseknutý vplyvom nečistôt.	Skontrolujte a vyčistite predný nárazník.
Vysávač upratuje veľmi krátku dobu.	Akumulátor nie je dostatočne nabitý alebo je na konci svojej životnosti.	Plne nabite vysávač. Pokiaľ problém pretrváva, vymeňte akumulátor za nový.
Sací výkon vysávača slabne.	Zásobník na nečistoty je plný alebo sú znečistené filtre.	Skontrolujte a vyčistite zásobník na nečistoty a filtre.

Ďalšie rady a pomoc nájdete na stránkach <http://eta.cz/robot/> alebo v samotnej aplikácii v príslušnej sekcii.

10. TECHNICKÁ ŠPECIFIKÁCIA

Robotický vysávač	
Spotrebič triedy ochrany	III.
Prevádzkové napätie	14,4 V (DC)
Akumulátor	Li-Ion
Kapacita akumulátora	2400 mAh
Doba nabíjania	6 hod.
Hmotnosť	2,5 kg
Rozmery	Ø 312 mm x 72 mm
Frekvenčný rozsah	2,4 GHz
Výstupný výkon (EIRP)	15,95 dBm
Bezdrôtová technológia	Wifi
Deklarovaná hodnota emisie hluku tohto spotrebiča je 72 dB, čo predstavuje hladinu „A“ akustického výkonu vzhľadom na referenčný akustický výkon 1 pW.	

Napájací adaptér	
Názov výrobcu alebo ochranná známka, obchodné registračné číslo a adresa	ETA a.s., Náměstí práce 2523, 760 01 Zlín
Identifikačné číslo modelu zariadenia	ETA251290000
Názov výrobcu adaptéra alebo ochranná známka, obchodné registračné číslo a adresa	Ten Pao industrial Co., Ltd. Room 10-11, 6/F., Kwong Sang Hong Centre, 151-153 Hoi Bun Road, Kwun Tong, Kowloon, Hong Kong
Identifikačná značka modelu adaptéra	S012DBV1900060
Vstupné napätie	100-240 V (AC)
Vstupná frekvencia	50/60 Hz
Výstupné napätie	19 V (DC)
Výstupný prúd	0,6 A
Výstupný výkon	11,4 W
Priemerná účinnosť v aktívnom režime	84,85 %
Účinnosť pri malom zaťažení (10 %)	76,32 %
Spotreba energie v stave bez záťaže	0,057 W
Spotrebič triedy ochrany	II.

Percenta menovitého výstupného prúdu	
Stav zaťaženia 1	100 % \pm 2 %
Stav zaťaženia 2	75 % \pm 2 %
Stav zaťaženia 3	50 % \pm 2 %
Stav zaťaženia 4	25 % \pm 2 %
Stav zaťaženia 5	10 % \pm 1 %
Stav zaťaženia 6	0 % (bez zaťaženie)

Nabíjacia stanica	
Spotrebič triedy ochrany	III.
Vstupné napätie	19 V (DC)

Týmto ETA a.s. prehlasuje, že typ rádiového zariadenia ETA2512 je v súlade so smernicou 2014/53/EU. Úplné znenie prehlásenia o zhode EÚ je k dispozícii na tejto internetovej adrese: <http://eta.cz/declaration-of-conformity>

Zmena technickej špecifikácie a obsahu prípadného príslušenstvo podľa modelu výrobku je vyhradená výrobcom. Výrobca si tiež vyhradzuje právo na zmenu/aktualizáciu aplikácie ETA SMART bez predchádzajúceho upozornenia. Charakter týchto zmien/aktualizácii môže spôsobiť, že niektoré informácie či postupy uvedené v tomto návode budú neaktuálne či nebudú popísané.

Záruka 24 mesiacov sa nevzťahuje na zníženie užitočnej kapacity akumulátora z dôvodu jej používania alebo staroby. Užitočná kapacita sa znižuje v závislosti na spôsobe používania akumulátora.

11. EKOLÓGIA



Ak to rozmery umožňujú, na všetkých dieloch sú vytlačené znaky materiálov, ktoré sú použité na obalový materiál, komponenty a príslušenstvo, ako aj na ich recyklovanie. Uvedené symboly na výrobku alebo v sprievodnej dokumentácii znamenajú, že použité elektrické alebo elektronické výrobky nesmú byť likvidované spoločne s komunálnym odpadom. Za účelom správnej likvidácie výrobkov ich odovzdajte na k tomu určených zberných miestach, kde budú prijaté zdarma. Správnu likvidáciu tohto produktu pomôžete zachovať cenné prírodné zdroje a napomáhate prevencii potenciálnych negatívnych dopadov na životné prostredie a ľudské zdravie, čo by mohli byť dôsledky nesprávnej likvidácie odpadov. Pri nesprávnej likvidácii tohto druhu odpadu môžu byť v súlade s národnými predpismi udelené pokuty. Tento spotrebič má dobíjaciu akumulátorovú batériu Li-Ion s dlhou životnosťou. Po skončení životnosti spotrebiča vybitú batériu demontujte a zlikvidujte prostredníctvom špeciálnych zberných sietí. Ďalšie podrobnosti si vyžiadajte od miestneho úradu.

Vybratie akumulátora

Odskrutkujte 2 skrutky krytu priestoru pre akumulátor na spodnej strane vysávača. Vyberte akumulátor a odpojte konektor. Pre odpojenie konektora použite väčšiu silu na prekonanie bezpečnostnej poistky proti samovoľnému rozpojeniu.

OPEN – Otvoriť

HOUSEHOLD USE ONLY — Len na použitie v domácnosti. DO NOT IMMERSE IN WATER. OR OTHER LIQUIDS — Neponárať do vody alebo iných tekutín.



TO AVOID DANGER OF SUFFOCATION, KEEP THIS PLASTIC BAG AWAY FROM BABIES AND CHILDREN. DO NOT USE THIS BAG IN CRIBS, BEDS, CARRIAGES OR PLAYPENS. THIS BAG IS NOT A TOY. — Nebezpečenstvo udusenía. Nepoužívajte toto

vrecúško v kolískach, postieľkach, kočíkoch alebo detských ohrádkach. PE vrecko odkladajte mimo dosahu detí. Vrecko nie je na hranie.



UPOZORNENIE

eta 2512

Aron

USER MANUAL

Dear customer, thank you for purchasing our product. Please read the operating instructions carefully before putting the appliance into operation and keep the instructions including the warranty, the receipt and, if possible, the box with the internal packing.

1. GENERAL SAFETY INSTRUCTIONS



















- Consider the instructions for use as a part of the appliance and pass them on to any other user of the appliance.
- Check whether the data on the type label correspond with the voltage in electric socket.
- **Never use the appliance if its power cord or adaptor is damaged, if it does not work properly, if it fell down and was damaged.**
In this case take the appliance to a special service to check its safety and proper function.
- The product is intended for home use and similar (in shops, offices and similar workplaces, in hotels, motels and other residential environments, in facilities providing accommodation with breakfast). It is not intended for commercial use!
- This appliance can be used by children aged from 8 years and above and persons with reduced physical, sensory or mental capabilities or lack of experience and knowledge if they have been given supervision or instruction concerning use of the appliance in a safe way and understand the hazards involved. Children shall not play with the appliance. Cleaning and user maintenance shall not be made by children without supervision.
- Before replacing accessories or accessible parts, which move during operation, before assembly and disassembly, before cleaning or maintenance, turn off the appliance!
- If the power cord of the adaptor is corrupted, it has to be replaced by the manufacturer, its service technician or a similarly qualified person so as to prevent dangerous situations.
- Never use the appliance if its adaptor or plug is damaged, if it does not work properly, if it fell down and was damaged or if it fell to water. In this case take the appliance to a special service to check its safety and proper function.
- In order to ensure safety and proper function of the appliance, use only original spare parts and accessories approved by the manufacturer.
- If the adaptor of the appliance is corrupted, it has to be replaced by the manufacturer, its service technician or a similarly qualified person so as to prevent dangerous situations.
- **WARNING:** To charge the battery, use only the network adapter supplied with this appliance.

- To power the appliance, only apply safe small voltage in accordance with the type plate.
- Don't put hands close to rotating part.
- **Never immerse the vacuum cleaner into water (even its parts)!**
- Never vacuum without a properly inserted filtration system and micro-filters.
- Do not vacuum sharp objects (e.g. **glass, shatter**), hot, flammable, explosive items (e.g. **ash, hot cigarette butts, gasoline, thinners and aerosol vapours**) or greases (e.g. **fats, oils**), caustic agents (e.g. acids, solvents). Vacuuming these objects may lead to damage of the dust filters, or the vacuum cleaner.
- Pores of the filters may be clogged when vacuum cleaning very fine dust (e.g. **fine sand, cement dust, plaster**). Thus, air permeability will be reduced and the suction performance will drop. In this case, clean the filters even though the dust container is not full yet.
- Always switch off the vacuum cleaner first and disconnect the power cord from power supply and only then empty the dust container, clean/replace micro-filters, clean the vacuum cleaner or its accessories.
- Never leave the vacuum cleaner exposed to weather conditions (**rain, frost, direct sun radiation**, etc.).
- Never use the appliance for any other purpose than for the intended purpose described in these instructions for use!
- Disconnect the appliance from the mains when not in use for a long period.
- Secure please gaps on the floor (eg, Threshold Strip) to avoid damaging the rotating brushes. These joints may also limit the vacuum cleaner jams bristle of brush into the gaps.
- This device can not be used on a carpet whose pile length is over 1 cm.
- Make precautions to solve the problem which may make the cleaning in trouble, such as:
 - Keep the easily knock over objects in a safe place.
 - Permian the edge of the carpet.
 - The hanging table cloth and curtain should not touch the ground.
 - The flammable object should be cut from the fire source.
 - Sort out the tangled power cord on the floor.
 - Pick up the newspaper, book, magazine and large piece of paper scattered on the floor.
- Check whether the main brush is correctly fixed inside the robot before cleaning.
- Examine if the dustbin is empty and insure it is fixed before it works.
- See if up-ground height sensor are wiped clean.
- If you only need to clean one room, please close the door.
- If the room which needs to be cleaned wants a partition, you can place the virtual wall, at the same time, check the facing opening width.
- Please be aware that device needs 7.5 cm of clearance underneath furniture so that it will not become trapped.
- Do NOT drop the Robot, should this happen, run the Robot to see that everything is okay before letting it operate by itself without you being present.
- If the battery is leaking, remove it immediately; it can damage the vacuum cleaner.
- Keep batteries out of reach of children and incapacitated people. A person, who would swallow the batteries, must seek medical help immediately.
- Dispose of a discharged battery in a suitable way.
- Never use the appliance for any other purpose than for the intended one described in these instructions for use! This appliance is not intended for outdoor use.
- The manufacturer is not responsible for damage caused by improper use of the appliance and the accessories and its guarantee for the appliance does not apply in situations when the safety warnings above are not complied with. Failure to replace or maintain all filters regularly and also using non-original filters, the properties of which resulted in failure or damage of the vacuum cleaner is also understood to be improper use of the appliance.

Wireless connection and compatibility

- The ETA company cannot be liable in any way for any incidental, indirect or consequential damages, or for any loss of data or loss due to information leakage during wireless communication.
- Successful wireless communication cannot be guaranteed 100% on all Smart devices and Wifi networks (routers). Due to the variety of devices on the market, there may be cases where the character or specification of a given smart device or Wifi network (router) makes connection impossible or is in some way disturbed. In addition, several factors, including hardware and software configuration, also affect the success of wireless communication over a Wifi network. The connection between the robot and your Wifi network can also be adversely affected by the surrounding Wifi networks that they can be tuned to the same channel and disrupt connections (e.g. in housing estates, apartment buildings, etc.). These facts are not a reason to claim the appliance.

The application is owned and operated by a third party (hereinafter the “Subject”) different from HP TRONIC Zlín, Ltd. (hereinafter the „Seller“). No personal information is transmitted between the Subject and the Seller. When registering for the application, the customer transfers the personal data directly to the Subject, which becomes the personal data controller. The Application and the associated privacy policy are governed by the Rules of the Subject.

	No one else can disassemble maintain or. Transform the product except the maintenance technicians designated by our company or it may cause fire electric shock or personal injury.		Don't use other charger but the equipped one of the Robot, or it may cause product damage, electric shock or fire due to high voltage.
	Don't touch high-voltage power cord of the electric appliance with your wet hand, or it may cause electric shock.		Don't bend the power cord overly or place weight on it, or it may cause power cord damage, fire or electric shock.
	Don't twist your clothes or any part of your body (head, finger, etc.) into the brush or wheel of the Robot, or it may cause personal injury.		Don't approach cigarette, lighter, match and other heat objects or combustible materials such as the gasoline cleaner.
	Don't use the Cleaner in commercial places, or the Cleaner may be damaged by excessive use.		Insert the power cord of the charger well or it may cause electric shock, short circuit, smoking or fire.
	Check whether the adapter and connector are connected well, or it may cause charging failure or even fire.		Remove all easily damaged objects (including luminous objects, fabrics, glass bottles, etc.) before using, or it may cause damage to these objects or affect the using of the cleaner.
	Please use the Cleaner cautiously in the presence of the children to avoid frightening or harming them.		Don't stand or sit on the Cleaner, or it may cause damage to the Cleaner or personal injury.
	Don't make the Cleaner take in water and other liquors for fear of the product damage.		Don't use the Cleaner on small tables and chairs or other small space, otherwise the Cleaner may be damaged.
	Don't use the Cleaner outdoors, or it may cause the product damage.		Don't leave movable thread, wire and other objects with the length of more than 150 mm on the ground or the brush may be entangled.





2. APPLICABILITY

The product, mainly applicable to home, hotel rooms and small office, is good for cleaning to various short-haired carpet, wood floor, hard floor, ceramic tile, etc.

Since the vacuum cleaner moves freely in the space of your home, it is necessary to adapt the environment to this fact. Before use, remove all unwanted objects (stretched cables, scattered clothes, papers, bags, etc.) from the floor that could impede the movement of the vacuum cleaner or, conversely, fragile objects (e.g. glass and ceramic vases) that could be damaged by the vacuum cleaner.

3. PRODUCT COMPONENTS

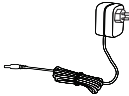
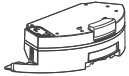
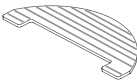
3.1 PACKAGE CONTENTS

Item	Description	Designation	Quantity
	Robotic vacuum cleaner	A	1
	Charger station	D	1
	Remote control	F	1
	Power adapter	E	1
	Mop extension	G	1
	Mop	G3	1
	Cleaning tool	I	1
	Virtual wall	H	1

3.2 ROBOTIC VACUUM CLEANER

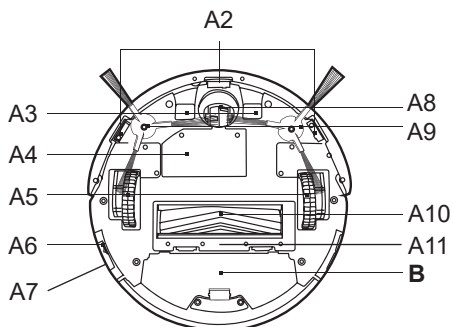
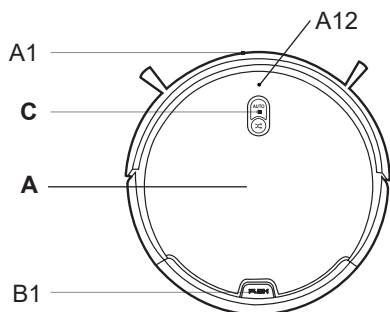

A – Robotic vacuum cleaner

- A1 – Front bumper
- A2 – Sensors against falling downstairs
- A3 – Charging contacts
- A4 – Storage battery compartment cover
- A5 – Drive Wheels (Left / Right)
- A6 – Main ON / OFF Switch
- A7 – Charging connector
- A8 – Front wheel

- A9 – Side brushes
- A10 – Main brush
- A11 – Main brush cover
- A12 – Wifi connection signalling

B – Dirt hopper

- B1 – Dirt tank release button

C – Control panel

3.3 DUSTBIN

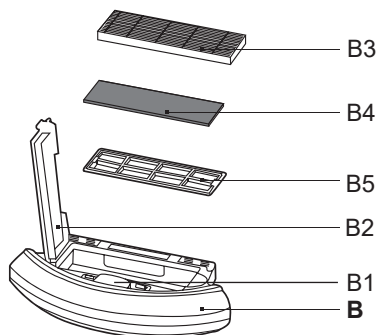

B – Dirt hopper

- B1 – Dirt tank release button
- B2 – Dirt tank
- B3 – HEPA filter
- B4 – Foam filter
- B5 – Protective filter

3.4 CONTROL PANEL

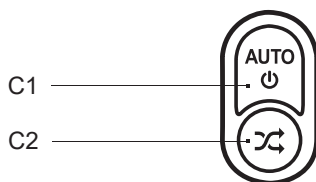

C – Control panel

- C1 – AUTO (automatic cleaning) / STOP (PAUSE) / button switch to sleep mode
- C2 – Routine cleaning button

3.5 CHARGER STATION

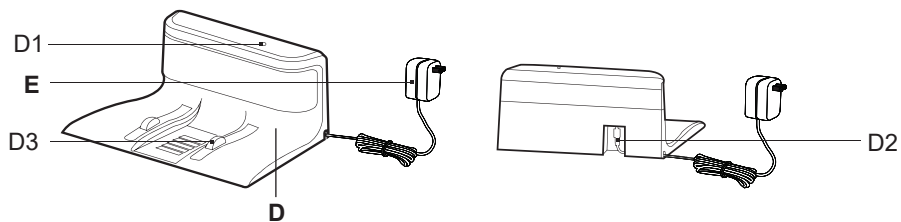

D – Charger station

D1 – Operation indicator

D2 – Power adapter connector

D3 – Charging contacts

E – Power adapter

3.6 REMOTE CONTROL

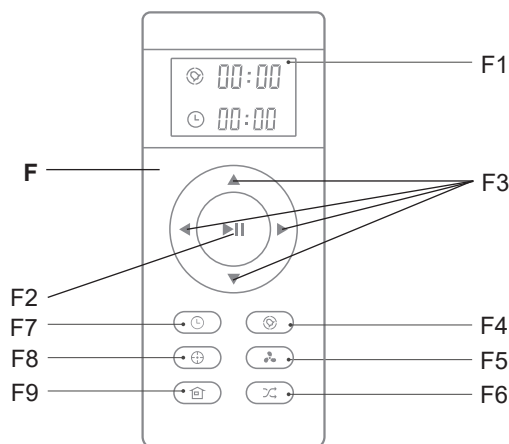

F – Remote control

F1 – Display

F2 – AUTO (automatic cleaning) / STOP (PAUSE) / button

F3 – Directional buttons for manual control

F4 – Button for setting the scheduled cleaning time

F5 – MAX button for setting the suction power level

F6 – Routine cleaning button

F7 – Button for setting the current time

F8 – Local cleaning button

F9 – Button for return to charging station

3.7 MOP EXTENSION

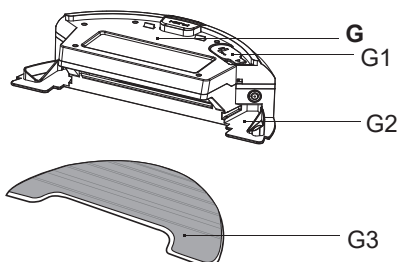

G – Mop extension

G1 – Rubber stopper

G2 – The lower part for attaching the mop

G3 – Mop

3.8 VIRTUAL WALL

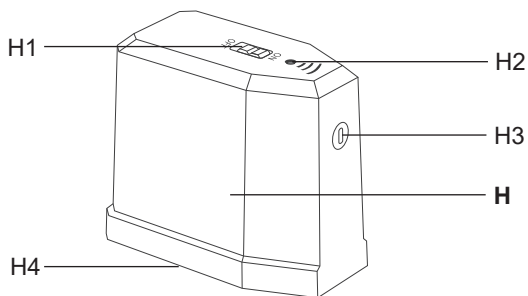

H – Virtual wall

H1 – ON / OFF switch

H2 – Light indicator

H3 – Signal transmitter

H4 – Battery compartment cover

3.9 SPARE PARTS LIST

Side brushes (left + right): ETA251200070

Set HEPA filter and foam filter: ETA251200090

Protecting filter ETA251200210

Mopping attachment: ETA251200120

Mop: ETA251200260

Main brush ETA251200150

Main rubber brush ETA251200160

Charging station ETA251200200

Remote control: ETA251200230

Cleaning tool ETA251200250

Virtual wall: ETA251200290

4. PREPARATION FOR USE

Remove all packing material, remove vacuum cleaner and accessories.
Remove any adhesive, stickers, or paper from the vacuum cleaner.

4.1 VACUUM CLEANER PREPARATION

According to use, install the dustbin **B** or mopping attachment **G**.

4.2 CHARGER STATION INSTALLATION

1. Place the charging station on the floor. Make sure there is enough space on the sides of the base (at least 1.0 m) and in front of the base (at least 2.0).

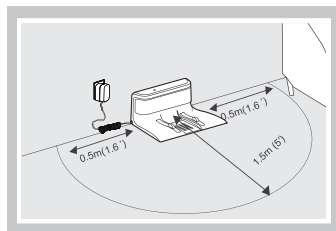
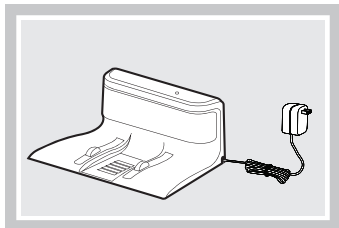

2. Connect the adapter to the charging station and then to the wall outlet. (the indicator lights up **D1**).

5. VACCUM CLEANER USE

5.1 SWITCHING ON THE VACCUM CLEANER

1. Set the main switch **A6** to position **"I"**.
2. An acoustic signal will sound and the light signal for buttons **C1** and **C2** will flash green.

Note

If you use the vacuum cleaner together with the charging station and the scheduled cleaning function, leave the main switch in the **"I"** position at all times (ON).

5.2 BATTERY CHARGING

1. Check that the charging station is properly connected to the mains. (light **D1** must be on).
2. Place the vacuum cleaner near the charging station and press the **F9** button on the remote control. If the battery is too low, place directly and correctly the vacuum cleaner on the charging station.

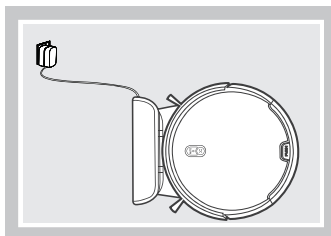

Remarks

- The vacuum cleaner can be charged by directly connecting adapter **E** to power connector **A7**. After charging, it is necessary to disconnect the power adapter from the **A7** connector of the vacuum cleaner.
- The standard charging time is approx. 6 hours. A fully charged battery will provide an operating time of up to approximately 120 minutes.
- After cleaning, the vacuum cleaner will automatically search for the charging station.
- The **"ETA SMART"** application makes it easy to find out the battery status. The application can also be sent back to the charging station at any time.

5.3 START / STANDBY / SLEEP MODE

Start (Cleaning): the indicator light is green.

Standby mode (Pause): the indicator light flashes green.

Sleep mode: the indicator light is off.

Start (Cleaning)

1. Check that the main switch **A6** is in the **"I"** position.
2. By pressing the buttons on the control panel (**C1/C2**) or using the remote control **F** start the vacuum cleaner.

Standby mode (Pause)

Press the **C1** button on the control panel or the **F2** button on the remote control to interrupt the ongoing cleaning and put the vacuum cleaner in standby mode.

Sleep mode

There are two ways to put the vacuum cleaner into sleep mode:

1. Press **C1** button or approx. 3 seconds.
2. If the vacuum cleaner is in standby mode and no task is assigned to it for 10 minutes, it will automatically go into sleep mode.

Notes

- From sleep mode, press **C1** on the control panel or **F2** on the remote control to put the vacuum cleaner into standby mode.
- If the vacuum cleaner is in standby mode and close to the charging station, the vacuum cleaner will park in the charging station after 10 minutes of inactivity.

5.4 CLEANING MODES AND VACUUM CLEANER FUNCTIONS

The vacuum cleaner has a total of 3 cleaning modes: automatic cleaning, regular cleaning, local cleaning.

Automatic cleaning

Press the **C1** button on the control panel or the **F2** button on the remote control. During cleaning, the vacuum cleaner moves gradually and systematically in the space according to the programmed route. It divides the space into individual segments. As soon as the vacuum cleaner cleans the entire available space, it automatically searches for the charging station. This is the most used method of cleaning

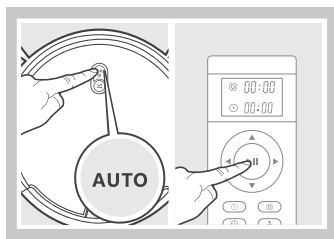

Routine cleaning

Press the **C2** button on the control panel or the **F6** button on the remote control. When cleaning, the vacuum cleaner moves freely around the room. It changes the direction of movement when walls or other obstacles are detected. Cleaning is carried out until the storage battery capacity is exhausted. Then the vacuum cleaner automatically searches for the charging station. This cleaning mode is especially suitable for households with carpets.

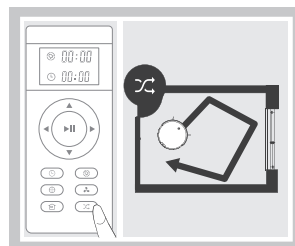

Local cleaning

Press the **F8** button on the remote control. When cleaning, the vacuum cleaner moves in the space according to the programmed route (spiral). When cleaning is complete, the vacuum cleaner stops and goes into standby mode. This cleaning mode is suitable for cleaning a small soiled area.

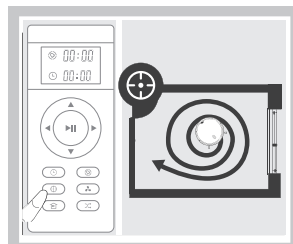

Suction power level setting

Press the **F5** button on the remote control. The suction power level will increase (MAX). To reduce the suction power level, press the **F5** button again.

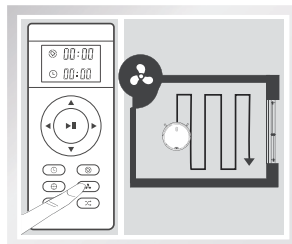

Return to the charging station

In the Automatic cleaning and Routine cleaning modes, the vacuum cleaner has the function of automatic return to the charging station after the cleaning is completed. You can also send the vacuum cleaner to the charging station using the **F9** button on the remote control.

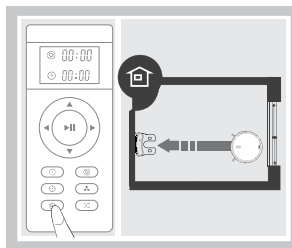

5.5 CURRENT TIME AND SCHEDULED CLEANING

For the scheduled cleaning to function properly, the current time must first be set on the remote control.

Warning

If you remove the batteries from the remote control, the current time and the scheduled cleaning time will be deleted.

Current time setting

1. Press the **F7** button on the remote control. The value for setting the hour in the second line of the display starts flashing.
2. You can now use the **F3** buttons (up and down arrows) to set the hour value. Use the **F3** buttons (left and right arrows) to switch between setting the hours and minutes.
3. Switch the setting for minutes (the minute value will flash) and set the minute value.
4. Press the **F7** key to confirm and save the set time. The set value will be permanently lit on the display.

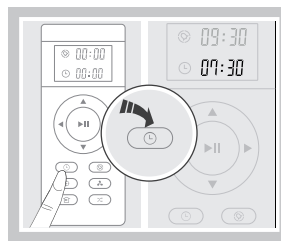
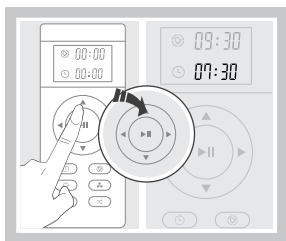
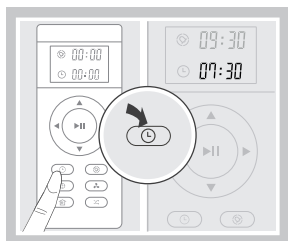

Scheduled cleaning setting

Warning

When setting the scheduled cleaning, make sure that the vacuum cleaner is in standby mode.

1. Aim the remote control towards the vacuum cleaner and press the **F4** button. The value for setting the hour in the first line of the display starts flashing.
2. You can now use the **F3** buttons (up and down arrows) to set the scheduled cleaning hour value. Use the **F3** buttons (left and right arrows) to switch between setting the hours and minutes.
3. Switch the setting for minutes (the minute value will flash) and set the minute value of the scheduled cleaning (the minute setting is in 15-minute increments).
4. To confirm and save the set scheduled cleaning time, press the button **F4**. The set value will be permanently lit on the display.

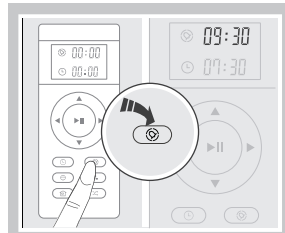
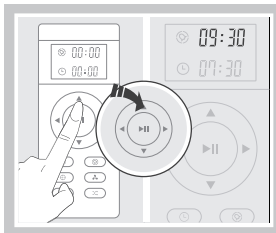

Note

To cancel the scheduled cleaning, set the "00:00". value on the display.

5.6 USING THE MOPING ATTACHMENT

1. Attach the **G3** mop to the lower part of the moping attachment correctly. Soak and wring the mop before use.

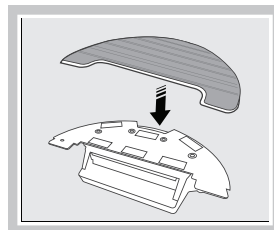

2. Open the rubber stopper **G1** and fill the mop attachment with water.

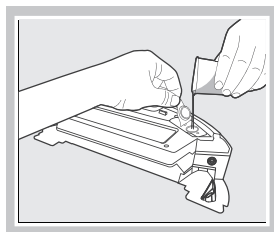

3. Place the mop attachment in place in the vacuum cleaner.

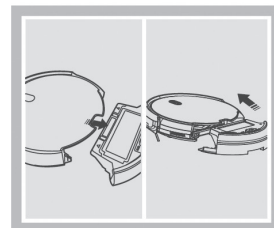

4. Switch the vacuum cleaner to Automatic cleaning mode.

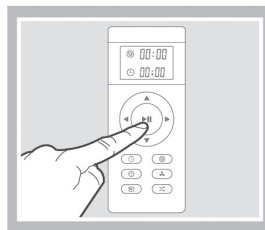

Notes

- When mopping, we recommend cleaning the individual rooms.
- When mopping, check the vacuum cleaner and add water to the mopping attachment, if necessary, or rinse the mop.
- Do not use the mop attachment on carpets and prevent the vacuum cleaner from hitting the carpet.
- Remove and clean the mopping attachment after use. Do not leave it installed on the vacuum cleaner while charging.

5.7 USE OF VIRTUAL WALL

Virtual wall is to divide your house into separate area (by different rooms), to better help your robot clean more efficiently.

For better performance, place virtual wall behind the door or against the corridor with its width less than 3 meters

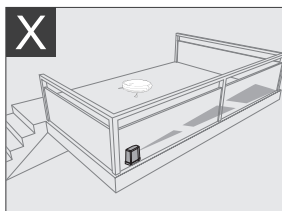
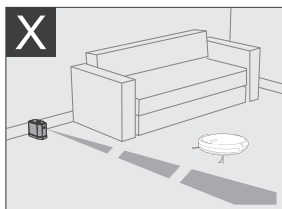
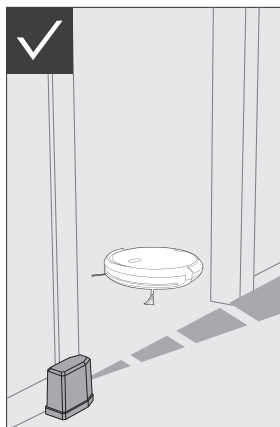

1. Virtual wall creates an invisible barrier which blocks robots with length, up to 3 meters
2. Before using virtual wall, you need to install 2 pcs AA batteries and then switch on by **H1** button. Switch it off when you don't use virtual wall.
3. Place your robot on the "working" area side as instructed by the label.

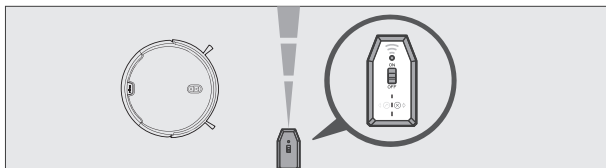

5.8 LIGHT INDICATOR

Vacuum cleaner status	Light indicator
Charging	Flashing orange
Charging complete	Stable green light
Standby mode	Flashing green
Error	Flashing red
Low storage battery	Flashing orange
Cleaning mode	Stable green light

6. APPLICATION ETA SMART

Note

Smart App "*ETA SMART*" extends some vacuum cleaner functions as well as cleaning modes. To take full advantage of all the features, we recommend using the vacuum cleaner together with this App.

Compatibility:

Smart device operational system - Android 6.0 and higher
 - IOS 9.0 and higher

Wifi network - 2,4 Ghz
 - WPA1 and WPA2 security (recommended WPA2)

NOTICE

The device cannot be operated on IEEE 802.1X-secured Wifi networks (usually corporate Wifi networks).

Download the free app called "*ETA SMART*" to your Smart Device. You can find it in the Apple Store or Google Play database, or you can use the following QR code to speed it up:



Remarks

- If the QR code is not active, search for the application manually by name.
- To download the English version of the application, you must have the English language set as the system language on your smart device.

"ETA SMART" application allows comfortable and intuitive control of your vacuum cleaner from your smart device. When pairing the device and also during follow-up use of the vacuum cleaner, please follow the instructions directly in the application. The vacuum cleaner has an indicator of the connection to the Wi-Fi network **A12**. If **A12** indicator lights green, the vacuum cleaner is connected to Wi-Fi. If it flashes slowly it is not connected. When the vacuum cleaner is paired with the Wi-Fi network, the **A12** indicator flashes quickly.

Remarks

- **If you have trouble pairing, first:**
 - **Verify that the Wifi network settings and the operating system of the smart device meet the specified requirements**
 - **Restart the vacuum cleaner and smart device and repeat the process;**
 - **If possible, try restarting the Wifi router itself;**
 - **Verify that the vacuum cleaner is within the range of the Wifi signal;**
 - **Check whether the vacuum cleaner has been charged.**
- The WiFi network name and password for connection must contain only alphabetic characters (a-z, lower case or capitals) and numbers (0-9).
- Some pairing problems can be caused by the saturation of Wifi networks and set-up channels (especially in housing estates), causing collisions and outages. If such failures occur, it usually helps to restart the vacuum cleaner itself or the Wifi router. At the same time, for stable operation, your Wifi signal needs to be strong enough to cover the entire area of the intended use of the vacuum cleaner.
- If your smart device is running **Android 6.0 and above**, you need to have location detection turned on.

7. VACUUM CLEANER MAINTENANCE

Carry out maintenance and cleaning regularly, depending on the frequency of use and the amount of cleaning. In a more polluted environment (a pet household), more frequent maintenance will be required. **Failure to carry out maintenance may damage the vacuum cleaner and its components!**

7.1 CHARGING CONTACTS CLEANING

Switch off the vacuum cleaner and disconnect the charging station from the power supply! Clean the charging contacts (**A3**, **D3**) on the vacuum cleaner and on the station with a soft dry cloth. Clean at least once a month. **Do not use aggressive cleaning agents or oils to clean the contacts.**

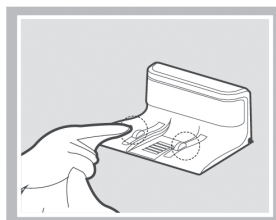
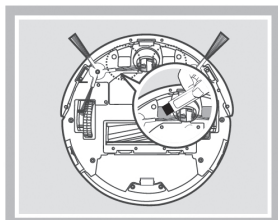

7.2 DIRT TANK AND FILTERS CLEANING

1. Remove the dirt tank **B** from the vacuum cleaner. Dispose of dirt together with normal household waste.

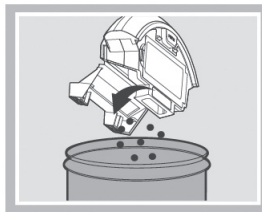
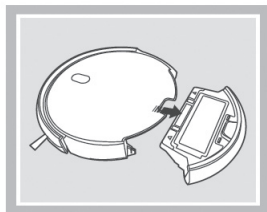

2. Clean the dirt tank with the tool **I** (or other suitable).
3. Remove the filters from the dirt tank and clean them with tool **I** (or other suitable). Blow or knock the HEPA filter **B3** gently. The foam filter **B4** and protection filter **B5** can be rinsed under running water. If the dirt tank becomes dirty, you can also rinse it under running water. **Allow everything to dry thoroughly before reuse!**

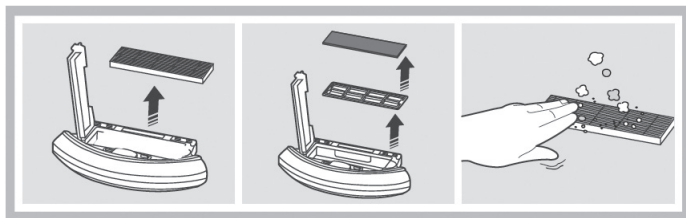

NOTICE

- For filters cleaning do not use aggressive detergents or cleaning agents or hot water
- Dry cleaning is recommended to maintain HEPA filter parameters.
- **If you choose to wash the HEPA filter with water, its filtering ability will be reduced.**
- The maximum number of filter washes is 3x. Then it is necessary to buy a new one.
- It is recommended to change the HEPA filter at least twice a year.
- The filters are not intended for use in a dishwasher.
- Cleaning failure and possibly filters replacing can lead to malfunction of the vacuum cleaner!

4. After maintenance, remove the dirt tank including filters and put it back in the vacuum cleaner.

7.3 MAIN BRUSH CLEANING

1. Press the cover towards you and remove the cover **A11** and remove the main brush **A10** from the vacuum cleaner.
2. Clean the main brush with the cleaning tool **I** (or other suitable). You can also use scissors to remove tangled hair / hair. Wipe the main brush cover and main brush compartment with a soft, dry cloth.

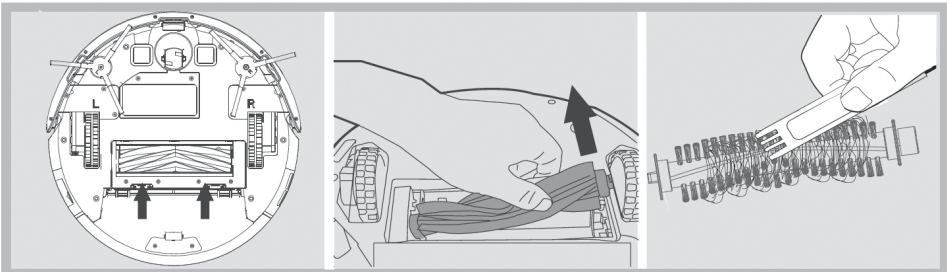

7.4 SIDE BRUSHES CLEANING

- 1. Remove the retaining screws using a screwdriver.
- 2. Remove the two side brushes, clean them and remove the twisted hair / pet's hair).

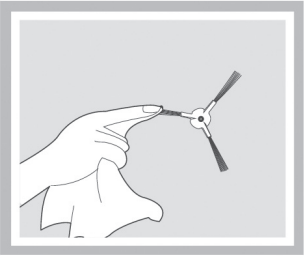

7.5 WHEELS CLEANING

Clean the front, left and right wheels with the I device.

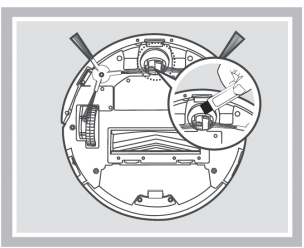

NOTICE
Some hair / pet's hair may be wrapped around the wheel axes and other dirt may stick. Inspect and clean the wheels regularly.

7.6 SENSORS CLEANING

After each cleaning, clean the sensors with tool I (or another suitable one).

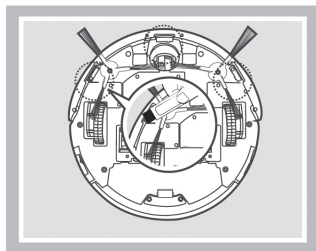

7.7 MOP EXTENSION CLEANING

Remove the extension from the vacuum cleaner after each use. Pour excess water from the reservoir. Rinse the mop extension under running water.

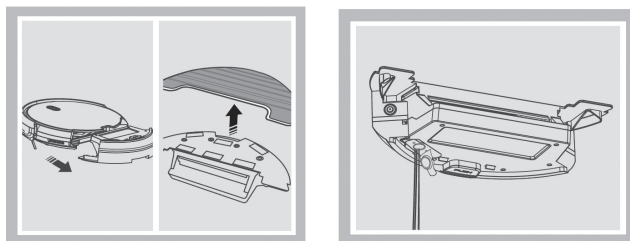

More extensive maintenance or maintenance requiring intervention in the inner parts of the appliance must be carried out by a professional service! Failure to comply with the instructions of the manufacturer will lead to expiration of the right to guarantee repair!

8. ERROR INDICATORS

Acoustic signalling	Cause	Remedy
1 sound	Wheels or side brushes do not rotate	Check and clean the wheels and side brushes
2 sounds	Sensor or front bumper error	Clean the sensors and check the functionality of the front bumper
3 sounds	The vacuum cleaner got stuck	Eliminate the cause of the jam or move the vacuum cleaner to an empty space
4 sounds	Main brush error	Check and clean the main brush

9. PROBLEMS SOLUTIONS

Problem	Cause	Remedy
The vacuum cleaner rotates in one place.	Left / right wheel is stuck.	Check and clean the wheels

Problem	Cause	Remedy
The vacuum cleaner is still backing up.	One of the sensors in the front bumper s dirty or damaged.	Clean the front bumper sensors. If the problem persists, contact an authorized service centre.
The vacuum cleaner constantly hits obstacles.	The front bumper is jammed due to dirt.	Check and clean the front bumper.
The vacuum cleaner cleans for a very short time.	The storage battery is not charged enough or is at the end of its life.	Fully charge the vacuum cleaner. If the problem persists, replace the storage battery with a new one.
The suction power of the vacuum cleaner decreases.	The dustbin is full or the filters are dirty.	Check and clean the dustbin and filters.

10. TECHNICAL SPECIFICATION

Robotic vacuum cleaner	
Appliance protection class	III.
operating voltage	14,4 V (DC)
Accumulator	Li-Ion
Battery savings	2400 mAh
Charging time	6 hours
Weight	2.5 kg
Dimensions	Ø 312 mm x 72 mm
Frequency range	2.4 GHz
Output power (EIRP)	15.95 dBm
Wireless technology	Wifi
Declared acoustic level is 72 dB(A) re 1pW.	

Charging adapter	
Device manufacturer's name or trademark, business registration number and address	ETA a.s., Náměstí práce 2523, 760 01 Zlín
Device model number	ETA251290000
AC adapter manufacturer's name or trademark, business registration number and address	Ten Pao industrial Co., Ltd. Room 10-11, 6/F., Kwong Sang Hong Centre, 151-153 Hoi Bun Road, Kwun Tong, Kowloon, Hong Kong
AC adapter model identifier	S012DBV1900060
Input voltage	100-240 V (AC)
Input frequency	50/60 Hz

Charging adapter

Output voltage	19 V (DC)
Output current	0.6 A
Output power	11.4 W
Average efficiency in active mode	84.85 %
Low load efficiency (10%)	76.32 %
Power consumption without load	0.057 W
Appliance protection class	II.

Percentage of nameplate output current

Load condition 1	100 % ± 2 %
Load condition 2	75 % ± 2 %
Load condition 3	50 % ± 2 %
Load condition 4	25 % ± 2 %
Load condition 5	10 % ± 1 %
Load condition 6	0 % (no-load condition)

Charging station

Appliance protection class	III.
Input voltage	19 V (DC)

Hereby, ETA a.s. declares that the radio equipment type ETA2512 is in compliance with Directive 2014/53/EU. The full text of the EU declaration of conformity is available at the following internet address: <http://eta.cz/declaration-of-conformity>

The manufacturer reserves the right to change the technical specifications for the respective model. The manufacturer reserves the right to change/update the ETA SMART application without prior notice. Due to the character of such changes/updates, some information or procedures in this manual might become obsolete or might be missing.

Guarantee of 24 months does not apply to decrease in the accumulator's effective capacity caused by its use or age. Effective capacity gradually decreases depending on the method of use of the accumulator.

11. ENVIRONMENTAL PROTECTION

If the dimensions allow, there are labels of materials used for production of packing, components and accessories as well as their recycling on all parts. The symbols specified on the product or in the accompanying documentation mean that the used electrical or electronic products must not be disposed of together with municipal waste. For proper disposal of the product, hand it over at special collection places where it will be received free of charge.

Suitable disposal of the product can help to maintain valuable natural resources and to prevent possible negative impacts on the environment and human health, which could be the possible consequences of improper waste disposal. Fines can be imposed for improper disposal of this type of waste in agreement with the national regulations. The appliance is equipped with the Li-Ion battery with long life. For environmental protection it is necessary to remove the battery from the appliance after its service life and the battery and the appliance must be disposed of safely using special collection networks. Ask for more details at the local authority or at the local waste collection site.

Battery removing

Remove the 2 battery compartment cover screws at the bottom of the vacuum cleaner. Remove the battery and unplug the connector. Remove the battery and unplug the connector. For unplugging the connector use more force for advantage of overcoming the safety fuse against spontaneous disconnection.

HOUSEHOLD USE ONLY. DO NOT IMMERSE IN WATER OR OTHER LIQUIDS.



TO AVOID DANGER OF SUFFOCATION, KEEP THIS PLASTIC BAG AWAY FROM BABIES AND CHILDREN. DO NOT USE THIS BAG IN CRIBS, BEDS, CARRIAGES OR PLAYPENS. THIS BAG IS NOT A TOY.



NOTICE

eta 2512

Aron

KEZELÉSI ÚTMUTATÓ

Tisztelt Vásárlónk, köszönjük, hogy termékünket választotta! Mielőtt a készüléket üzembe helyezné, kérjük olvassa el figyelmesen az utasításokat, beleértve a garancia lapot, a pénztári nyugtát és ha lehetséges, a csomagolással és a csomagolás tartalmával együtt tegye azt el biztonságos helyre!

1. BIZTONSÁGI ELŐÍRÁSOK



- Ezen útmutatót tekintse a készülék tartozékaként és adja át azt a készülék esetleges további felhasználójának.
- Ellenőrizze, hogy az adattáblán levő feszültségadat megegyezik-e az elektromos dugaszolóaljzatban levő feszültséggel.
- A készüléket 8 éven felüli gyermekek, illetve csökkent fizikai, érzékelési vagy szellemi képességekkel rendelkező, vagy a készülék működtetésében járatlan személyek is használhatják, amennyiben ezt felügyelet mellett teszik, illetve ismerik a készülék biztonságos működtetésének módját és az azzal járó veszélyeket. A gyermek ne játsszon a készülékkel! Felügyelet nélkül a gyermek nem végezheti el a készülék tisztítását, karbantartását!
- Ne használja a készüléket, ha annak csatlakozóvezetéke vagy villásdugója sérült, ha nem működik rendesen, ha az leesett és megsérült. Ilyen esetekben a készüléket adja át szakszervizi vizsgálatokra, annak biztonságossága és helyes működése ellenőrzése céljából.
- A tartozékok vagy hozzáférhető részek kicserélése előtt, amelyek működés közben mozognak, beszerelés és szétszerelés előtt, tisztítás vagy karbantartás előtt, a készüléket kapcsolja ki és húzza ki a tápkábel dugójának kihúzásával az aljzataból!
- Ne kapcsolja be a készüléket, ha annak csatlakozóvezetéke vagy villásdugója sérült, ha nem működik rendesen, ha az leesett és megsérült vagy ha vízbe esett. Ilyen esetekben adja át a készüléket szakszervizi vizsgálatokra, annak biztonsága és helyes működése ellenőrzése céljából.
- Ha ezen készülék adaptere megsérül, akkor az esetleges veszélyes helyzet elkerülése érdekében azt a gyártó, annak szerviztechnikusa vagy hasonlóan képzett személye útján ki kell cserélni.
- **FIGYELMEZTETÉS:** Az akkumulátor töltéséhez csak a készülékhez mellékelt hálózati adaptert használja.
- A készülék csak a típuscímkén feltüntetett biztonságos törpefeszültségről üzemeltethető.
- A termék otthoni és hasonló (üzletekben, irodákban és más hasonló munkahelyeken, szállodákban, motelekben és más hasonló helyiségekben, „bed and breakfast” típusú szállodákban) használatra szánt! Nem kereskedelmi használatra!
- Porszívózás közben a sérülések elkerülése érdekében ne nyúljon az elektromos szívófej forgókeféi közé!







- **Ne merítse vízbe a porszívót (még részben sem)!**
- Némely szőnyegfajta porszívózásakor statikus elektromosság is keletkezhet. Semmiféle statikus energia kisülés nem veszélyezteti az egészséget.
- Ne porszívózzon éles tárgyakat (pl. **üveget, törmeléket**), forró, tűzveszélyes, robbanásveszélyes közegeket (pl. **hamut, égő cigarettacsikket, benzint, hígítókat és aeroszol gőzöket**), de kenőanyagokat sem (pl. **zsírokat, olajokat**), továbbá maróhatású anyagokat (pl. **savakat, oldószereket**). Ezen anyagok porszívózása esetén a szűrők illetve a porszívó megkárosodása következhet be.
- A porszívót mindig először kapcsolja ki és húzza ki a csatlakozóvezetékét a hálózati dugaszolóaljzatból, és csak azután ürítse ki a portartó edényt, tisztítsa ki vagy cserélje ki a mikroszűrőket, tisztítsa ki a porszívót vagy annak tartozékait.
- Ne tegye ki a porszívót külső időjárás hatásoknak (**eső, fagy, közvetlen napsütés** stb.).
- A készülék biztonsága és helyes működése érdekében használjon mindenkor eredeti tartalékalkatrészeket és gyártócég által jóváhagyott tartozékokat.
- A készüléket ne használja más célokra, mint amire az készül és amit ez az útmutató tartalmaz!
- Ha nem használja a készüléket hosszabb ideig, húzza ki a töltőállomás tápkábelét! A porszívót húzza ki úgy, hogy a porszívó és a töltőállomás kontaktjai ne érjenek egymáshoz! Ezzel elkerülheti, hogy a porszívó lemerüljön!
- Kérjük ellenőrizzen minden padlón lévő felületet, fugát, rést (pl. a listáknál) annak érdekében, hogy elkerülje a forgó kefe károsodását. Ezek a résék megakadályozhatják a porszívó mozgását, pl. a résekbe beleszorulhat a kefe.
- A porszívót nem lehet 1 cm-nél hosszabb szálú szőnyegen használni.
- Szenteljen extra figyelmet a robotnak első működésekor.
- Távolítsa el az akadályokat az útból. Próbálja meg elkerülni a leállásokat.
- Tegyen lépéseket a takarítás során felmerülő problémák megelőzésére:
 - Tartsa a könnyen felboruló tárgyakat biztonságos helyen
 - Simítsa le a szőnyeg szélét
 - A lelógó asztalterítő és függöny ne érjen le a földre
 - A gyúlékony tárgyakat tartsa távol a tűzforrásoktól
 - Simítsa ki az összetekeredett tápkábelt a padlón
 - Vegye fel az újságokat, könyveket, magazinokat és nagyobb papírokat a padlóról
- Takarítás előtt ellenőrizze, hogy a fő kefe megfelelően van-e rögzítve a készülékben
- Ellenőrizze, hogy a magasság érzékelők tisztára vannak törölve
- Ha csak egy szobát akar kitakarítani, kérjük, hogy csukja be az ajtót
- Ne használja a porszívót emelvényeken, ahol nincs korlát, vagy kemény akadály. A robot leeshet és személyi sérülést okozhat.
- Figyeljen arra, hogy a főkefe és a portartály megfelelően vannak-e elhelyezve.
- Használat előtt tisztítsa meg a leesés elleni szenzorokat.
- Ha egy helységben szeretne takarítani, akkor csukja be az összes ajtót.
- Ahhoz, hogy a porszívó képes legyen a bútorok alatt takarítani és ne szoruljon azok alá, minimum 7,5 cm magas szabad terület szükséges.
- Ne engedje, hogy a porszívó leessen. Ha ez megtörténik, akkor kapcsolja be a porszívót, ellenőrizze a mozgását és győződjön meg arról, hogy minden rendben van-e vele. Ez az ellenőrzés fontos a következő felülyelet nélküli takarításhoz.
- Ha az elemről elektrolit szivárogását észlel, azonnal cserélje ki az elemet, mivel ellenkező esetben megkárosíthatja a porszívó
- Tartsa az elemeket gyerekektől távol és nem önjogú személyek elől elzárva tárolja.
- Az elemek lenyelése esetén azonnal forduljon orvoshoz.
- A lemerült elemeket és az akkumulátort megfelelő módon semmisítse meg (lásza **11. ÖKOLÓGIA**)!
- A csomagoláson, illetve a készüléken található esetleges idegen nyelvű szövegek és képek magyarázata és fordítása a nyelv mutációjának végén található.
- Gyártócég nem felel a készülék és tartozékai helytelen használatából eredő károkért és nem garanciaköteles a fenti biztonsági előírások be nem tartása esetén. A készülék helytelen használatának tekintjük többek között a szűrők rendszeres cseréje.

Vezeték nélküli csatlakozás és kompatibilitás

- Az ETA cég semmilyen módon nem vállal felelősséget semmilyen véletlen, közvetett vagy következményes kárért, sem az adatok elvesztéséért vagy olyan veszteségekért, amelyet a vezeték nélküli technológián keresztüli kommunikáció során fellépő információszivárgás okozott.
- A sikeres vezeték nélküli kommunikáció nem garantálható 100%-kal minden intelligens eszközön és Wifi-hálózaton (routeren). A piacon lévő eszközök sokfélesége miatt előfordulhatnak olyan esetek, amikor egy adott okos eszköz vagy Wifi-hálózat (router) jellege vagy specifikációja lehetetlenné teszi a csatlakozást, vagy valamilyen módon megszakad. Ezen felül számos tényező, beleértve a hardver és a szoftver konfigurációja is befolyásolja a vezeték nélküli kommunikáció sikerét egy Wifi-hálózaton keresztül. A robot és a Wifi-hálózat közötti kapcsolatot hátrányosan befolyásolhatják a környező Wifi-hálózatok is, amelyek ugyanarra a csatornára hangolhatók, és így megszakíthatják a kapcsolatot (pl. lakótelepeken, apartmanházakban stb.). Ezek a tények nem indokolhatják a készülék reklamációját.

Az alkalmazást egy harmadik szubjektum (a továbbiakban csak „Szubjektum”) tulajdonolja és üzemelteti, amely nem a HP TRONIC Zlín, spol. s r.o. (a továbbiakban csak „Eladó”). Az Eladó semmilyen személyes adatot nem ad át a Szubjektumnak. Az alkalmazásba való regisztráció során az ügyfél közvetlenül a Szubjektumnak adja át a személyes adatait, aki így személyes adatainak kezelőjévé válik. Az alkalmazást és a hozzá tartozó adatvédelmet a Szubjektum szabályai határozzák meg. Az adatvédelmet és a hozzá tartozó adatvédelmet a Szubjektum szabályai határozzák meg.

 <p>A terméket kizárólag a gyártó, illetve az erre a célra kijelölt szakemberek szedhetik szét, tarthatják fenn, vagy alakíthatják át! Ellenkező esetben tüzet, áramütés, vagy személyi sérülést okozhat!</p>	 <p>Ne használjon az eredetitől eltérő töltőt! Ellenkező esetben a termék sérülést, áramütést, vagy tüzet okozhat a magas feszültség miatt!</p>
 <p>Ne érintse meg a magas feszültségű hálózati kábelt nedves kézzel, mert az áramütést okozhat!</p>	 <p>Ne hajlítsa meg túlságosan a hálózati kábelt, és ne tegyen rá nagy súlyt, ami a tápkábel sérüléséhez vezethet, valamint tüzet, vagy áramütést okozhat!</p>
 <p>Ne tegyen be a főkefébe, vagy kerékbe ruhát, vagy bármely testrészét (fej, új, stb.), mert az személyi sérülést okozhat!</p>	 <p>Ne közelítsen a készülékhez cigarettával, öngyújtóval, gyufával és más forró tárgyakkal, vagy éghető anyagokkal, mint pl. tisztító benzinnel!</p>
 <p>Ne használja a porszívót túl frekvencián helyeken, mert a túlhasználás a porszívó károsodásához vezethet!</p>	 <p>Dugja be a tápkábelt a hálózatba megfelelően, ellenkező esetben áramütést, rövidzárlatot, füstölést, vagy tüzet okozhat!</p>
 <p>Az adapter konnektorát teljesen dugja be a töltőállomásba, ellenkező esetben áramütés veszélye, rövidzárlat, vagy tűzveszély léphet fel!</p>	 <p>Tegyen el minden sérülékeny tárgyat (beleértve a világító tárgyakat, textíliákat, üvegeket palackokat, stb.) használat előtt, mert azok akadályozhatják a készülék működését és annak károsodását okozhatják!</p>

	Kérjük, a porszívót a gyerekek jelenlétében használja óvatosan, így elkerülheti, hogy a kicsik megijedjenek, vagy megsérüljenek!		Ne álljon, vagy üljön rá a porszívóra, mert az a porszívó károsodását, vagy személyi sérülést okozhat!
	Ne tegye a készüléket vízbe, vagy más folyadékba, mert az károsodást okozhat!		Ne használja a porszívót kicsi asztalokon, székeken, vagy más kis helyeken, a porszívó károsodásának elkerülése érdekében!
	Ne használja a készüléket kinti környezetben, károsodást okozhat!		Ne hagyjon mozgó drótot, vagy más tárgyakat, amelyeknek hosszuk több mint 150 mm a földön, mert a főkefe károsodását okozhatják!

2. ALKAMAZHATÓSÁG



A készülék alkalmas otthoni takarításra, hotelekben, szobákban, valamint kisebb irodákban. Használható különböző rövid rolytos szőnyegekre, fapadlóra, kemény padlóra, stb...

Mivel a porszívó szabadon mozog otthonában, a környezetet hozzá kell igazítani ehhez a körülményhez. Használat előtt távolítsa el minden nem kívánt tárgyat (feszített kábelek, szétszórta ruhák, papírok, táskák stb.) a padlóról, amelyek akadályozhatják a porszívó mozgását, vagy éppen a törékeny tárgyakat (pl. üveg és kerámia vázák), amelyeket a porszívó károsíthat.

3. A TERMÉK ALKOTÓRÉSZEI

3.1 A CSOMAGOLÁS TARTALMA

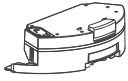
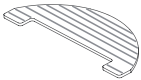
Tétel	Leírás	Jelölés	Mennyiség
	Robot-porszívó	A	1
	Töltőállomás	D	1
	Távírányító	F	1
	Töltő adapter	E	1

Tétel	Leírás	Jelölés	Mennyiség
	Mop toldalék	G	1
	Mop	G3	1
	Tisztító szerszám	I	1
	Virtuális fal	H	1

3.2 ROBOT-PORSZÍVÓ

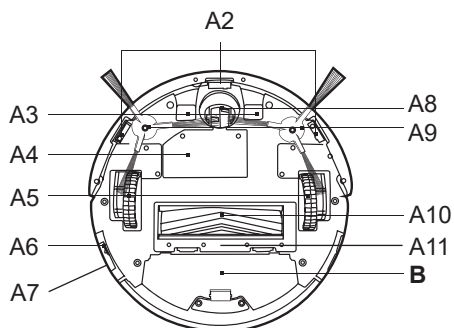
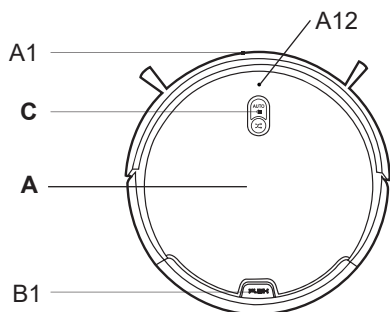

A – Robot-porszívó

- A1 – Első lökhárító
- A2 – Lépcsőről való leesés elleni modul
- A3 – Töltő érintkezők
- A4 – Az akkumulátortartó fedele
- A5 – Hajtókerekek (bal / jobb)
- A6 – Főkapcsoló ON/OFF (BE/KI)
- A7 – Töltő csatlakozó
- A8 – Első kerék

- A9 – Oldalsó kefék
- A10 – Főkefe
- A11 – Főkefe fedele
- A12 – Wifi csatlakozás jelzése

B – Szennyezés-tartó

- B1 – A szennyezés-tartót eltávolító gomb

C – Távírányító

3.3 TÁLCA A SZENNYEZŐDÉSEK SZÁMÁRA

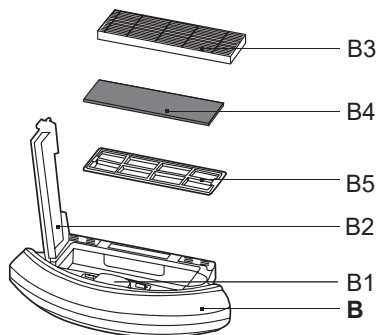

B – Szennyezés-tartó

B1 – A szennyezés-tartót eltávolító gomb

B2 – A szennyezés-tartó fedele

B3 – HEPA szűrő

B4 – Molitán szűrő

B5 – Védő szűrő

3.4 KEZELŐPANEL

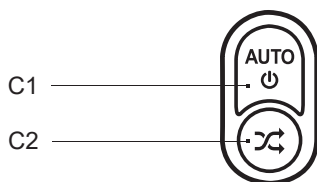

C – Kezelőpanel

C1 – AUTO gomb (automatikus takarítás)/STOP

(SZÜNET)/átkapcsolás készenléti üzemmódba

C2 – Gomb a szokásos takarításhoz

3.5 TÖLTŐÁLLOMÁS

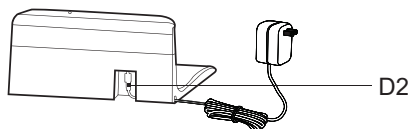
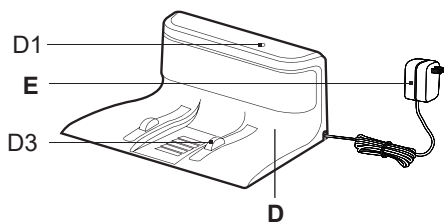

D – Töltőállomás

D1 – Működési lámpa

D2 – Konnektor a töltő adapter
csatlakoztatásához

D3 – Töltő érintkezők

E – Töltő adapter

3.6 TÁVIRÁNYÍTÓ

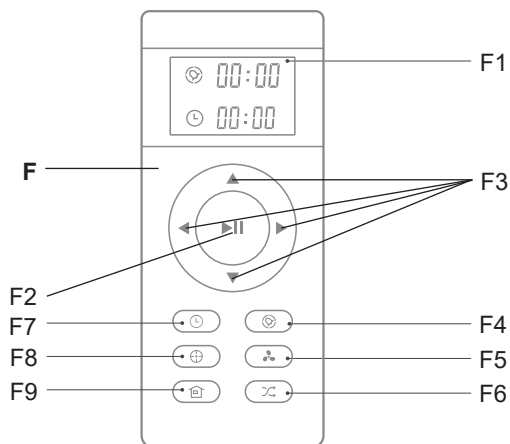

F – Távirányító

- F1 – Kijelző
- F2 – START/STOP(PAUZA)/
Automatikus takarítás gomb
- F3 – Irányító gombok a kézi
működtetéshez
- F4 – Gomb a tervezett takarítási idő
beállításához
- F5 – MAX gomb a szívóteljesítmény
szintjének beállításához
- F6 – Gomb a szokásos takarításhoz
- F7 – Gomb az aktuális idő
beállításához
- F8 – Gomb a helyi takarításhoz
- F9 – Gomb a töltőállomásra való
visszatéréshez

3.7 MOP TOLDALÉK

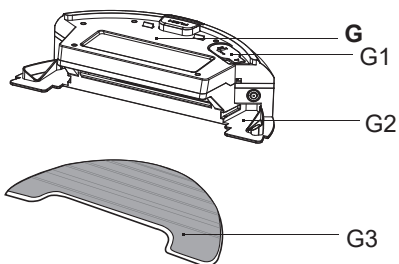

G – Mop toldalék

- G1 – Gumi dugó
- G2 – Alsó rész a mop rögzítéséhez
- G3 – Mop

3.8 VIRTUÁLIS FAL

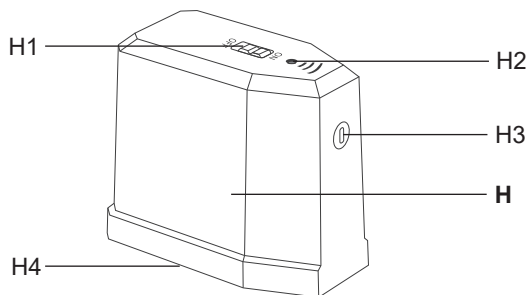

H – Virtuális fal

- H1 – BEK./KIK. kapcsoló
- H2 – Fényjelzés
- H3 – Jeladó
- H4 – Az akkumulátortartó fedele

3.9 PÓTALKATRÉSZEK LISTÁJA

Oldalsó kefék (bal + jobb): ETA251200070

Set HEPA szűrő és habszűrő: ETA251200090

Védőszűrő: ETA251200210

Felmosó tartozék: ETA251200120

Mop: ETA251200260

Fő kefe: ETA251200150

Fő gumi kefe: ETA251200160

Töltőállomás: ETA251200200

Távírányító: ETA251200230

Tisztító eszköz: ETA251200250

Virtuális fal: ETA251200290

4. HASZNÁLATI ELŐKÉSZÍTÉS

Távolítsa el az összes csomagolóanyagot, vegye ki a porszívót és a kiegészítőket. Távolítsa el minden ragasztót, matricát vagy papírt a porszívóból!

4.1 A PORSZÍVÓ ELŐKÉSZÍTÉSE

Az alkalmazástól függően telepítse a **B** szennyeződéstartályt vagy a **G** felmosó tartozékot.

4.2 A TÖLTŐÁLLOMÁS TELEPÍTÉSE

1. Helyezze el a töltőállomást a padlón! Ügyeljen arra, hogy elegendő hely legyen az alapzat oldalai körül (legalább 1,0 m) és az alapzat előtt (legalább 2,0 m)!

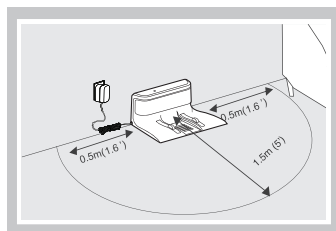
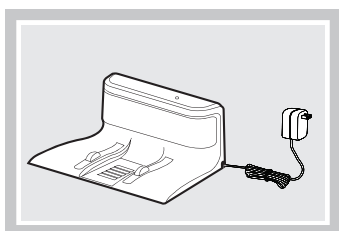

2. Csatlakoztassa az adaptert a töltőállomáshoz, majd a fali aljzathoz (a **D1** jelzőfény kigyullad)!

5. A PORSZÍVÓ HASZNÁLATA

5.1 A PORSZÍVÓ BEKAPCSOLÁSA

1. Az **A6** főkapcsolót kapcsolja át **"I"** állásba.

2. Hangjelzés hallatszik és a **C1** és **C2** gombok fényjelzése zölden villog.

Megjegyzés

Ha a porszívót a töltőállomással és az ütemezett takarítási funkcióval együtt használja, mindig hagyja a főkapcsolót **"I"** (bekapcsolt) állásban.

5.2 AZ AKKUMULÁTOR TÖLTÉSE

1. Ellenőrizze, hogy a töltőállomás megfelelően csatlakozik-e a hálózathoz. (a **D1** fénynek világítania kell).
2. Helyezze a porszívót a töltőállomás közelébe és nyomja le az **F9** gombot a távirányítón. Ha az akkumulátor túlságosan le van merülve, helyezze a porszívót megfelelő módon a töltőállomásra.

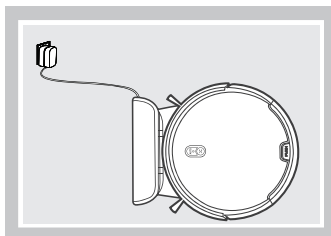

Megjegyzések

- A porszívó feltölthető az **E** adapter közvetlen csatlakoztatásával az **A7** tápcsatlakozóhoz. Töltés után ki kell húzni az hálózati adaptert a porszívó **A7** csatlakozójából.
- A töltés standard ideje cca. 6 óra. A teljesen feltöltött akkumulátor akár 120 perces működési időt biztosít.
- Tisztítás után a porszívó automatikusan megkeresi a töltőállomást.
- Az **"ETA SMART"** alkalmazás segítségével könnyen megtudhatja az akkumulátor állapotát. Az alkalmazás segítségével bármikor vissza lehet küldeni a porszívót a töltőállomásra.

5.3 BEINDÍTÁS / KÉSZENLÉTI ÜZEMMÓD / ALVÓ ÜZEMMÓD

Beindítás (Takarítás): a fényjelzés zölden világít.

Készenléti üzemmód (Szünet): a fényjelzés zölden világít.

Alvó üzemmód: a fényjelzés kialudt.

Beindítás (Takarítás)

1. Ellenőrizze, hogy az **A6** főkapcsoló **"I"** állásban van-e.
2. A kezelőpanelen a **(C1/C2)** gombok lenyomásával vagy az **F** távirányító segítségével indítsa el a porszívót.

Készenléti üzemmód (Szünet)

A folyamatos tisztítás megszakításához és a porszívó készenléti üzemmódba állításához nyomja meg a kezelőpanel **C1** gombját vagy a távirányító **F2** gombját.

Alvó üzemmód

Két módon lehet a porszívót alvó üzemmódba állítani:

1. Nyomja le a **C1** gombot kb. 3 másodpercig.
2. Ha a porszívó készenléti üzemmódban van, és 10 percig semmilyen feladatot nem rendel hozzá, akkor automatikusan alvó üzemmódba kerül.

Megjegyzések

- Alvó üzemmódból nyomja meg a kezelőpanel **C1** vagy a távirányító **F2** gombját, hogy készenléti üzemmódba állítsa a porszívót.
- Ha a porszívó készenléti állapotban van és közel van a töltőállomáshoz, akkor a porszívó 10 perc tétlenség után beparkol a töltőállomásra.

5.4 TAKARÍTÁSI ÜZEMMÓDOK ÉS A PORSZÍVÓ FUNKCIÓI

A porszívónak összesen 3 tisztítási üzemmódjá van: automatikus tisztítás, szokásos tisztítás, helyi tisztítás.

Automatikus tisztítás

Nyomja meg a vezérlőpulton a **C1** gombot vagy a távirányítón az **F2** gombot. A tisztítás során a porszívó fokozatosan és szisztematikusan mozog a területen, a programozott útvonalnak megfelelően. A terület felosztódik az egyes szegmensekre. Amint a porszívó megtisztítja a rendelkezésre álló helyet, automatikusan megkeresi a töltőállomást. A leggyakrabban Használt takarítási módról van szó.

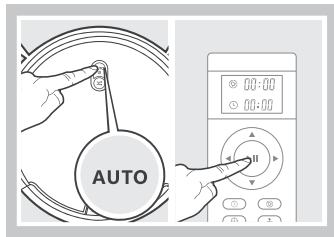

Szokásos tisztítás

Nyomja meg a vezérlőpulton a **C2** gombot vagy a távirányítón az **F6** gombot. A porszívó tisztítás közben szabadon mozog a területen. A falak vagy egyéb akadályok felismerésekor a mozgás iránya megváltozik. A tisztítás addig folyik, amíg az akkumulátor kapacitása ki nem merül. Ezután a porszívó automatikusan megkeresi a töltőállomást. Ez a takarítási mód különösen alkalmas szőnyegekkel ellátott háztartásokban.

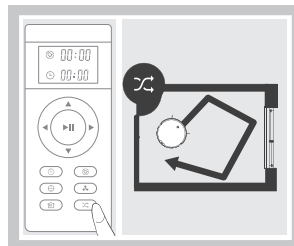

Helyi tisztítás

Nyomja meg az **F8** gombot a távirányítón. A tisztítás során a porszívó a programozott út (spirál) szerint mozog a területen. A tisztítás befejezése után a porszívó leáll és készenléti üzemmódba kerül. Ez a tisztítási mód alkalmas egy kis szennyezett terület megtisztítására.

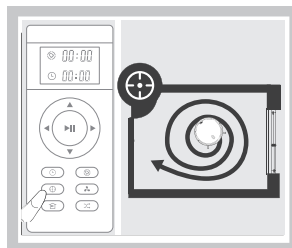

A szívóteljesítmény szintjének beállítása

Nyomja meg az **F5** gombot a távirányítón.

A szívóteljesítmény szintje (MAX) növekszik.

A szívóteljesítmény csökkentéséhez nyomja meg ismét az **F5** gombot.

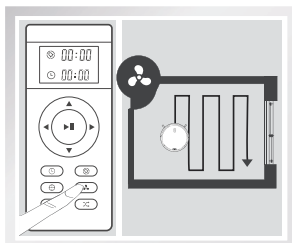

Visszatérés a töltőállomásra

Automatikus tisztítás és normál tisztítás üzemmódokban a porszívónak a tisztítás befejezése után automatikusan vissza kell térnie a töltőállomásra. A porszívót a távvezérlő **F9** gombjával is elküldheti a töltőállomásra.

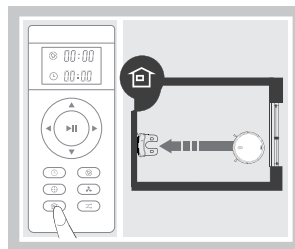

5.5 AKTUÁLIS IDŐ ÉS TERVEZETT TAKARÍTÁS

Az ütemezett tisztítás megfelelő működéséhez először a távirányítón kell beállítani az aktuális időt.

Figyelmeztetés

Ha eltávolítja az akkumulátort a távirányítóból, az aktuális idő és az ütemezett tisztítási idő törlődik.

Az aktuális idő beállítása

1. Nyomja meg az **F7** gombot a távirányítón. Az óra beállításához az érték a kijelző második sorában villogni kezd.
2. Az **F3** gombokkal (fel és le nyilak) beállíthatja az óra értéket. Gombok Az **F3** (bal és jobb nyilal) segítségével válthat az óra és a perc beállítások között.
3. Változtassa a beállítást percre (a perc érték villogni kezd), és állítsa be a perc értékét.
4. Nyomja meg az **F7** gombot a megerősítéshez és a beállított idő elmentéséhez. A beállított érték folyamatosan világít a kijelzőn.

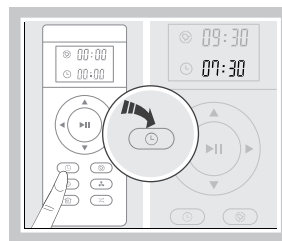
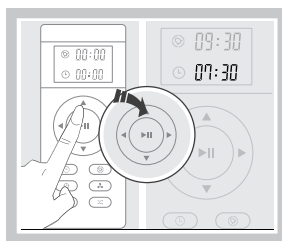

A tervezett takarítás beállítása

Figyelmeztetés

Az ütemezett tisztítás beállításakor figyeljen arra, hogy a porszívó készenléti állapotban legyen.

1. Irányítsa a távirányítót a porszívó felé, és nyomja meg az **F4** gombot. Az óra beállításának értéke a kijelző első sorában villogni kezd.
2. Az **F3** gombbal (fel és le nyilak) most beállíthatja a tervezett takarítás órájának értékét. Az **F3** gombbal (nyilak bal és jobb irányban) válthat az óra és a perc beállítása között.
3. Változtassa meg a percek beállítást (a percek értéke villogni kezd), és állítsa be a tervezett takarítási percek értékét (a percek beállítása 15 perces lépésekben történik).
4. Az **F4** billentyű megnyomásával erősítse meg és mentse el a beállított ütemezett tisztítási időt. A beállított érték folyamatosan világít a kijelzőn.

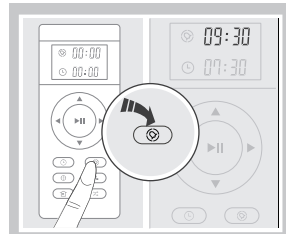
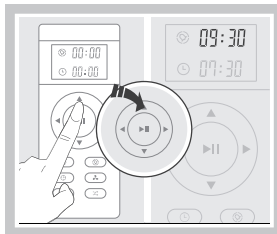
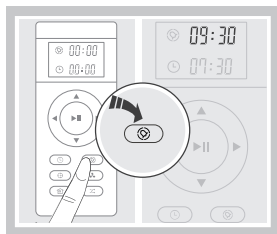

Megjegyzés

Az ütemezett tisztítás megszakításához állítsa a kijelzőt "00:00"-ra.

5.6 MOP TARTOZÉK HASZNÁLATA

1. Megfelelően rögzítse a **G3** mopot a mop tartozék alsó részére. Használat előtt áztassa be és csavarja ki a mopot.

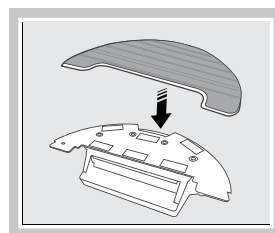

2. Pattintsa ki a **G1** gum dugót és töltsse fel a mop tartozékot vízzel.

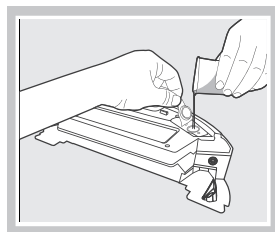

3. Helyezze a mop tartozékot a helyére a porszívóba.

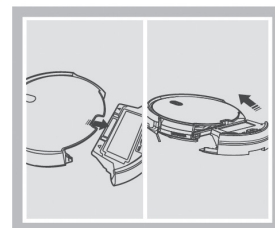

4. Kapcsolja be a porszívót automatikus tisztítási módba.

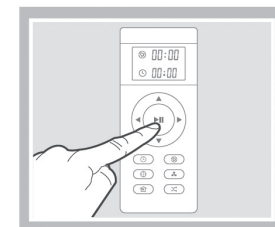

Megjegyzések

- Felmosásnál javasoljuk a helyiségek egyenkénti tisztítását.
- Felmosásnál ellenőrizze a porszívót, és szükség esetén adjon hozzá vizet a mop tartozékhoz, esetleg öblítse le a mopot.
- Ne használja a mop tartozékot a szőnyegre, és ne tegye lehetővé, hogy a porszívó ráfusson a szőnyegre.
- Használat után vegye le és tisztítsa meg a mop tartozékot. Töltés közben ne hagyja rászerezve a porszívóra.

5.7 VIRTUÁLIS FAL HASZNÁLATA

A virtuális fal képes IR jellel területet blokkolni és így a kiválasztott területre való porszívó bemenetét akadályozni.

A minél hatékonyabb porszívózás érdekében helyezze a falat az ajtó mögé, vagy a folyosóra. A fal működési hossza 3 méter.

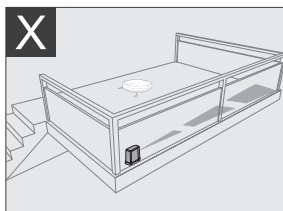
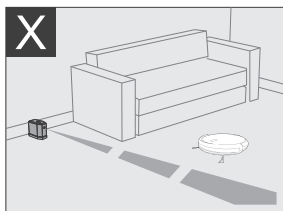
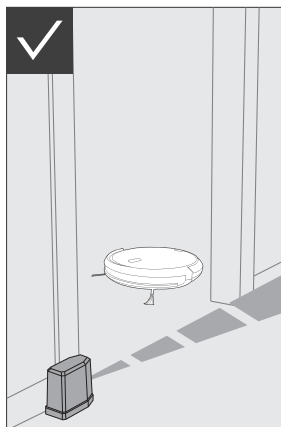

1. A virtuális fal képes láthatatlan, 3 méter hosszú korlátot létrehozni, amely a porszívó mozgását blokkolja.
2. A virtuális fal használata előtt helyezzen be az elemtartóba 2 db AA típusú elemet! A fal bekapcsolásához nyomja meg a fal felső oldalán lévő **H1** gombot! Ha nem használja a falat, kapcsolja azt ki!
3. A porszívót helyezze a takarítani kívánt területre úgy, ahogy a virtuális fal címkéjén látható!

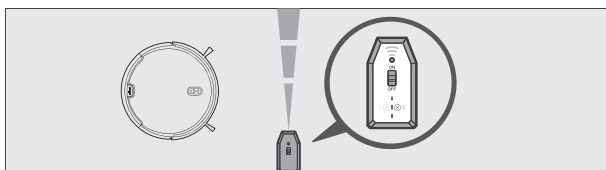

5.8 FÉNYJELZÉS

A porszívó állapota	Fényjelzés
Töltés	Narancsszínű villogás
Töltés vége	Tartós zöld világítás
Készenléti üzemmód	Villogás zölden
Hiba	Villogás pirosan
Gyenge akkumulátor	Narancsszínű villogás
Takarítási üzemmód	Tartós zöld világítás

6. ETA SMART ALKALMAZÁS

Megjegyzés

Az „ETA SMART” intelligens alkalmazás kibővíti a porszívó egyes funkcióit, valamint a tisztítási módokat. Az összes szolgáltatás teljes kihasználása érdekében javasoljuk, hogy a porszívót használja ezzel az alkalmazással.

Kompatibilitás:

Intelligens eszköz operációs rendszere

- Android 6.0 és magasabb
- IOS 9.0 és magasabb

Sieć Wifi

- 2,4 Ghz
- WPA1 és WPA2 biztonság (ajánlott a WPA2)

FIGYELMEZTETÉS

Az eszköz nem működtethető IEEE 802.1X-protokollal védett Wifi-hálózatokon (általában a céges Wifi-hálózatokon).

Töltse le az „ETA SMART” nevű ingyenes alkalmazást az intelligens eszközére!
Megtalálhatja az Apple Store vagy a Google Play adatbázisban, vagy a következő QR-kód segítségével gyorsíthatja fel:



Megjegyzések

- Ha a QR-kód nem aktív, keresse meg az alkalmazást manuálisan a neve szerint!
- Az alkalmazás magyar verziójának letöltéséhez az okos eszközön a magyar nyelvet kell beállítani rendszernyelvként.

Az "ETA SMART" alkalmazás lehetővé teszi a porszívó kényelmes és intuitív vezérlését az okos eszközéről. Az eszköz párosítása és a porszívó ezt követő használata során kövesse közvetlenül az alkalmazásban található utasításokat. A porszívón az **A12** jelzi a Wifi hálózathoz való csatlakozást. Ha az **A12** zöld jelzést mutat, a porszívó csatlakozik a wifi-hez. Ha lassan villog, akkor nincs csatlakoztatva. Amikor a porszívót párosítja a wifi hálózattal, az **A12** fényjelzés gyorsan villog.

Megjegyzések

- Ha nem sikerül párosítani, először:
 - ellenőrizze, hogy a Wifi hálózat és az intelligens eszköz operációs rendszerének beállításai megfelelnek-e a meghatározott követelményeknek;
 - indítsa újra a porszívót és az intelligens készüléket, és ismételje meg a folyamatot;
 - ha lehetséges, próbálja meg újraindítani magát a Wifi routert;
 - ellenőrizze, hogy a porszívó a Wifi jel hatótávolságán belül van-e;
 - ellenőrizze, hogy a porszívó fel van-e töltve.
- A Wifi-hálózat nevének és a csatlakozási jelszó csak az ábécé betűit (a-z, kis- vagy nagybetűket) és számokat (0-9) tartalmazhat.
- Esetleges párosítási problémákat okozhat a Wifi-hálózatok és a beállított túltelítettsége (különösen a lakótelepeken), ami válságot vagy kieséseket okozhat. Ilyen hibák előfordulása esetén általában segít maga a porszívó vagy a Wifi útválasztó újraindítása. Ugyanakkor a stabil működéshez a Wifi-jelnek elég erősnek kell lennie ahhoz, hogy lefedje a porszívó tervezett felhasználásának teljes területét.
- Ha az okos eszköz **Android 6.0 vagy újabb** verziót futtat, akkor be kell kapcsolnia a helymeghatározást.

7. A PORSZÍVÓ KARBANTARTÁSA

Rendszeresen végezzen karbantartást és tisztítást, a használat gyakoriságától és a tisztítás volumenétől függően! Szennyezettebb környezetben (ahol háziállat-tartás van) gyakrabban kell karbantartani. **A karbantartás elmulasztása károsíthatja a porszívót és alkatrészeit!**

7.1 A TÖLTŐ ÉRZÉKELŐK TISZTÍTÁSA

Kapcsolja ki a porszívót és húzza ki a töltőállomást az elektromos hálózattól!

Tisztítsa le puha száraz ruhával a töltő érzékelőket (**A3**, **D3**) a porszívón és a töltőállomáson! A tisztítást legalább havonta 1x végezze el! **Az érintkezők tisztításához ne használjon agresszív tisztítószeret vagy olajokat!**

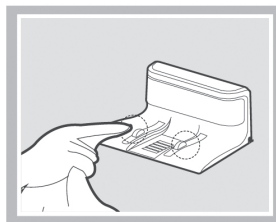
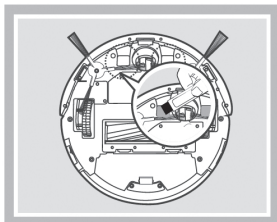

7.2 A SZENNYEZŐDÉS-TARTÁLY ÉS A SZŰRŐK TISZTÍTÁSA

1. Vegye ki a **B** szennyeződés-tartályt a porszívóból! A szennyeződést a normál háztartási hulladékkal együtt ártalmatlanítsa!

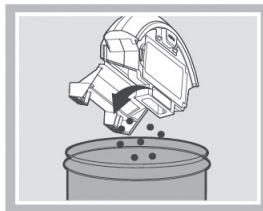
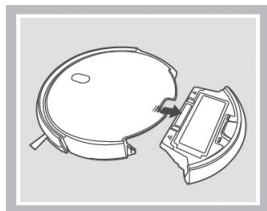

2. Tisztítsa meg a szennyeződés-tartályt az **I** szerszámmal (vagy bármely más megfelelő szerszámmal)!
3. Távolítsa el a szűrőket a szennyvíztartályból, és tisztítsa meg őket az **I** szerszámmal (vagy bármilyen más megfelelő szerszámmal)! A **B3** HEPA szűrőt finoman fújja át vagy ütögesse ki! **B4** molitán szűrő és a **B5** védő szűrő folyóvízzel leöblíthető. Távolítsa el a szűrőket a szennyeződés-tartályból, és tisztítsa meg az **F** szerszámmal (vagy bármilyen más megfelelő szerszámmal)! **Hagyjon újra mindent megszáradni, mielőtt újra felhasználná!**

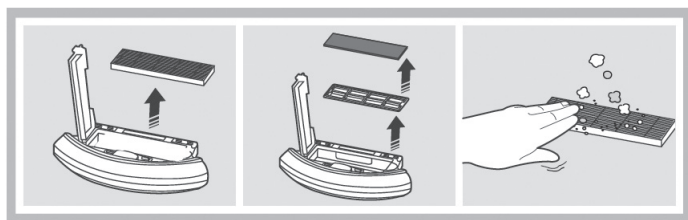

FIGYELMEZTETÉS

- A szűrők tisztításához ne használjon agresszív tisztítószereket, súrolószereket vagy forró vizet!
- A HEPA szűrő paramétereinek fenntartása érdekében javasoljuk a vegytisztítást!
- **Ha úgy dönt, hogy vízzel mossa le a HEPA szűrőt, akkor annak szűrési képessége csökkenni fog.** Egy szűrőt maximum 3x lehet lemosni. Utána újat kell venni.
- Javasoljuk legalább évente 2x lecserélni a HEPA szűrőt.
- A szűrőket nem úgy tervezték, hogy mosógépben lehessen őket mosni.
- A szűrők megtisztításának és esetleges cseréjének elhanyagolása a porszívó hibás.

4. Karbantartás után rakja össze a szennyeződés-tartályt a szűrőkkel együtt és helyezze vissza a porszívóba!

7.3 A FŐKEFE TISZTÍTÁSA

1. Nyomja maga felé a burkolat zárját, vegye le az **A11** fedelet, és vegye le az **A10** főkefét a porszívóból!
2. Tisztítsa meg a főkefét az **I** tisztítószerszámmal (vagy más megfelelő eszközzel)! Az összegabalyodott haj/szőr eltávolításához ollót is használhat. Törölje le puha, száraz ruhával a főkefe fedelét és a főkefe rekeszét!

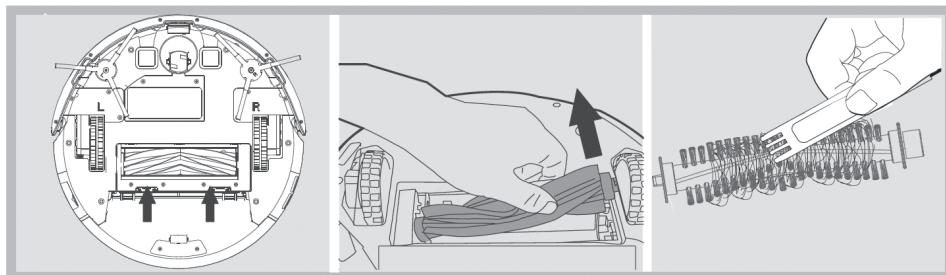

7.4 AZ OLDALSÓ KEFÉK TISZTÍTÁSA

1. A csavarhúzóval távolítsa el a rögzítőcsavarokat!
2. Távolítsa el mindkét oldalsó kefét, tisztítsa meg, és távolítsa el belőle a belegabalyodott hajat/szőrt!

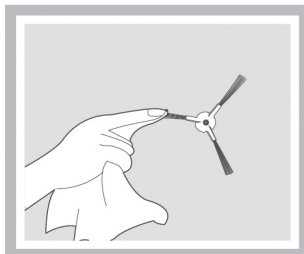

7.5 A KEREKEK TISZTÍTÁSA

Tisztítsa meg az elülső, bal és jobb kereket az I szerszámmal!

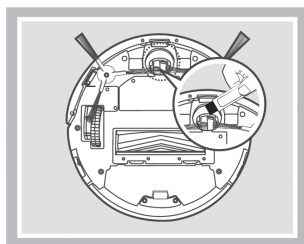

FIGYELMEZTETÉS

A hajak/szőrök a keréktengelyek köré tekeredhetnek, és más szennyeződések is beleszorulhatnak. A kerekeket rendszeresen ellenőrizze és tisztítsa!

7.6 A SENZOROK TISZTÍTÁSA

Minden egyes takarítás után tisztítsa meg az érzékelőket az I szerszámmal (vagy egy másik megfelelő eszközzel).

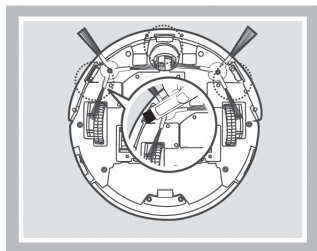

7.7 A MOP TOLDALÉK TISZTÍTÁSA

Minden egyes használat után vegye le a toldaléket a porszívóról! A kis tartályból öntse ki a felesleges vizet! Öblítse le az mop toldalékot folyóvíz alatt!

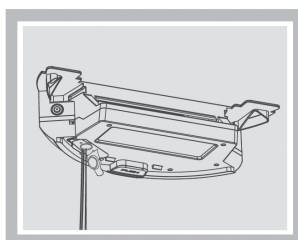
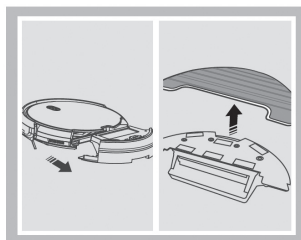

Terjedelmesebb jellegű karbantartást vagy olyan karbantartást, ami a készülék belső részébe történő beavatkozást igényli, csak szakszervíz végezhet! A gyártói utasítások be nem tartása a garancia kötelezettségek megszűnését vonja maga után!

8. HIBAÜZENETEK

Akusztikus jelzés	Ok	Megoldás
1x akusztikus jelzés	A kerekek vagy az oldalsó kefék nem forognak	Ellenőrizze és tisztítsa meg a kerekeket és az oldalkeféket
2x akusztikus jelzés	Az érzékelő vagy az első lökhárító hibája	Tisztítsa meg az érzékelőket és ellenőrizze az első lökhárító működését
3x akusztikus jelzés	A porszívó elakadt	Távolítsa el az elakadás okát, vagy helyezze át a porszívót üresebb helyre
4x akusztikus jelzés	A fő kefe hibája	Ellenőrizze és tisztítsa meg a fő kefét

9. PROBLÉMA-MEGOLDÁS

Probléma	Ok	Megoldás
A porszívó egy helyben forog.	A bal/jobb kerék beakadt.	Ellenőrizze és tisztítsa meg a kerekeket.
A porszívó folyamatosan hátrál.	Az első lökhárító egyik érzékelője szennyezett vagy sérült.	Tisztítsa meg az első lökhárító-érzékelőket. Ha a probléma továbbra is fennáll, vegye fel a kapcsolatot egy hivatalos szervizközponttal.
A porszívó folyamatosan beleütközik az akadályokba.	Az első lökhárító beszorult a szennyeződések miatt.	Ellenőrizze és tisztítsa meg az első lökhárítót.
A porszívó nagyon rövid ideig takarít.	Az akkumulátor nincs eléggé feltöltve, vagy élettartama végén jár.	Teljesen töltsen fel a porszívót. Ha a probléma továbbra is fennáll, cserélje ki az akkumulátort egy újra.
Gyengül a porszívó szívóteljesítménye.	A szennyeződéstartály megtelt vagy a szűrők szennyeződtek.	Ellenőrizze és tisztítsa meg a szennyeződéstartályt és a szűrőket.

10. MŰSZAKI SPECIFIKÁCIÓ

Robot-porszívó	
A készülék környezetvédelmi osztálya	III.
Üzemi feszültség	14,4 V (DC)
Akkumulátor	Li-Ion
Az akkumulátor kapacitása	2400 mAh
Töltési idő	6 óra
Tömege	2,5 kg
Méretetek	Ø 312 mm x 72 mm
Frekvenciaérték	2,4 GHz
Kimeneti teljesítmény (EIRP)	15,95 dBm
Vezeték nélküli technológia	Wifi
Az akusztikus teljesítmény deklarált szintje 72 dB(A) re 1pW.	

Töltő adapter	
A gyártó megnevezése vagy védjegye, a cég nyilvántartási száma és címe	ETA a.s., Náměstí práce 2523, 760 01 Zlín
A modell azonosító jele	ETA251290000
A gyártó megnevezése vagy védjegye, a cég nyilvántartási száma és címe (töltő adapter)	Ten Pao industrial Co., Ltd. Room 10-11, 6/F., Kwong Sang Hong Centre, 151-153 Hoi Bun Road, Kwun Tong, Kowloon, Hong Kong
A modell azonosító jele (töltő adapter)	S012DBV1900060
Bemeneti feszültség	100-240 V (AC)
Bemeneti frekvencia	50/60 Hz
Kimeneti feszültség	19 V (DC)
Kimeneti áramerősség	0,6 A
Kimeneti teljesítmény	11,4 W
Átlagos hatékonyság aktív módban	84,85 %
Hatékonyság alacsony terhelésnél (10 %)	76,32 %
Energiafogyasztás terhelésmentes állapotban	0,057 W
A készülék környezetvédelmi osztálya	II.

Az adattábla kimeneti áramának százaléka	
Terhelési állapot 1	100 % ± 2 %
Terhelési állapot 2	75 % ± 2 %
Terhelési állapot 3	50 % ± 2 %
Terhelési állapot 4	25 % ± 2 %
Terhelési állapot 5	10 % ± 1 %
Terhelési állapot 6	0 %

Töltőállomás	
A készülék környezetvédelmi osztálya	III.
Bemeneti feszültség	19 V (DC)

Ezáltal az ETA a.s. kijelenti, hogy a ETA2512 típusú rádióberendezések megfelelnek a 2014/53/EU irányelvnek. Az EU-megfelelőségi nyilatkozat teljes szövege a következő internetes címen érhető el: <http://eta.cz/declaration-of-conformity>

A gyártó fenntartja a jogot a ETA SMART applikáció előzetes bejelentés nélküli változtatásaira/frissítéseire! A változások/frissítések jellege információk és folyamatok változását okozhatja, ami ebben a használati utasításban lévő adatok elavulásához, vagy hiányához vezethet!

A 24 hónapos garancia nem érvényes a rendszeres használat általi, vagy a már hosszú életkor miatt fellépett akkumulátor kapacitásának csökkenésére. Az akkumulátor kapacitása automatikusan csökken az akkumulátor használatától függően.

11. ÖKOLÓGIA

Mérettől függően valamennyi csomagolóanyagra, komponensre és tartozékra rányomtatják azon anyagok jelzéseit, amelyeket előállításukhoz használtak, illetve azok újrahasznosítási jelzéseit. A terméken, valamint a kísérő dokumentációban közzétett jelzések azt jelentik, hogy az elektromos vagy elektronikus termékeket nem szabad a kommunális hulladékkal együtt likvidálni. A helyes likvidálás céljából adja le azokat az arra kijelölt hulladékgyűjtő helyeken, ahol azokat ingyenesen átveszik. A termék helyes felszámolása értékes természeti forrásokat óvhat meg és segít a környezetre és az emberi egészségre kifejtett negatív hatásuk megelőzésében, amely a hulladékok helytelen felszámolása következményeként jelentkezhetne. Ez a készülék hosszú élettartamú Li-Ion akkumulátorral felszerelt. A környezetvédelem érdekében a készülék üzemképessége után a lemerült akkumulátort megfelelő módon ki kell szerelni belőle, az erre kijelölt speciális gyűjtőhálózatok segítségével az akkumulátor és a készülék biztonságos felszámolása szükségeltetik. További részletekért forduljon a helyi önkormányzathoz vagy a legközelebbi hulladékgyűjtő helyhez.

Az akkumulátor eltávolítása

Csavarja le a porszívó alján található 2 elemtartó rekesz fedelét! Vegye ki az akkumulátort, és húzza ki a csatlakozót! A konnektor lecsatlakoztatásához nagyobb erővel fordítsa el a biztonsági reteszt a véletlen lekapcsolódás ellen!

HOUSEHOLD USE ONLY – Kizárólag háztartási használatra alkalmas. DO NOT

IMMERSE IN WATER OR OTHER LIQUIDS – Ne merítse vízbe vagy más folyadékba.



TO AVOID DANGER OF SUFFOCATION, KEEP THIS PLASTIC BAG

AWAY FROM BABIES AND CHILDREN. DO NOT USE THIS BAG IN

CRIBS, BEDS, CARRIAGES OR PLAYPENS. THIS BAG IS NOT

A TOY. Fulladásveszély. Tartsa a PE zacskót gyermekektől elzárt

helyen. A zacskó nem játékszer. Ne használja ezt a zacskót bölcsőkben, kiságyakban, babakocsikban, vagy gyerek járókákban.



FIGYELMEZTETÉS

eta 2512

Aron

INSTRUKCJA OBSŁUGI

Szanowni Państwo, dziękujemy za zakup naszego produktu. Przed rozpoczęciem użytkowania, należy uważnie przeczytać wszystkie instrukcje i zachować je na przyszłość. Dotyczy to także gwarancji, dowodu zakupu oraz – jeśli to możliwe – wszystkich części oryginalnego opakowania.

1. WSKAZÓWKI BEZPIECZEŃSTWA



- Wskazówki w instrukcji należy uważać za część urządzenia i przekazać jakiemukolwiek następnemu użytkownikowi urządzenia.
- Skontroluj, czy dane na tabliczce znamionowej odpowiadają napięciu w Twoim gniazdku elektrycznym.
- Produkt przeznaczony jest do stosowania w gospodarstwach domowych i podobnych miejscach (sklepy, biura i podobne miejsca pracy, hotele, motele i inne środowiska mieszkalne, w firmach świadczących usługi noclegowe ze śniadaniem)! Nie jest przeznaczone do użytku komercyjnego!
- Z urządzenia mogą korzystać dzieci powyżej 8 roku życia, oraz osoby z ograniczonymi zdolnościami fizycznymi, sensorycznymi lub umysłowymi, a także nieposiadające wiedzy lub doświadczenia w użytkowaniu tego typu urządzeń pod warunkiem, że będą one nadzorowane lub zostaną poinstruowane na temat bezpiecznego korzystania z tego urządzenia oraz zagrożeń wiążących się z jego używaniem. Bawienie się urządzeniem jest zabronione dzieciom. Czyszczenie i konserwacja bez nadzoru dorosłych jest dzieciom zabroniona.
- Nigdy nie należy używać urządzenia z uszkodzonym przewodem zasilającym lub wtyczką, jeśli nie działa prawidłowo, upadło na ziemię i zostało uszkodzone lub jeżeli spadło do wody. W takich przypadkach należy zanieść urządzenie do serwisu celem sprawdzenia jego bezpieczeństwa i prawidłowego działania.
- Nie używaj urządzenia, jeśli jest uszkodzony przewód, wtyczka lub urządzenie nie działa prawidłowo, upadło na ziemię, posiada widoczne znaki uszkodzenia lub jest nieszczelne. W takich przypadkach, zanieś urządzenie do autoryzowanego serwisu celem sprawdzenia funkcji bezpieczeństwa i prawidłowego działania.
- Aby uniknąć obrażeń, nie należy wkładać rąk/palców do szczotki obrotowej.
- Przed wymianą wyposażenia lub dostępnych części, które ruszają się podczas pracy, przed montażem i demontażem, przed czyszczeniem lub konserwacją należy wyłączyć urządzenie.







- Jeśli adapter tego urządzenia jest uszkodzony, musi zostać wymieniony przez producenta, jego serwisanta lub podobnie wykwalifikowaną osobę, aby uniknąć niebezpiecznej sytuacji.
- **OSTRZEŻENIE:** Aby naładować akumulator, należy używać tylko zasilacza sieciowego dostarczonego z tym urządzeniem.
- **Nigdy nie zanurzaj urządzenia w wodzie (nawet częściowo)!**
- Nigdy nie odkurzaj bez poprawnie założonego systemu filtracyjnego i mikrofiltrów.
- Nie odkurzaj przedmiotów ostrych np. odłamków szkła, stłuczek, przedmiotów gorących, palnych, wybuchowych np. popiołu, palących się niedopałków papierosów, benzyny, rozpuszczalników, ale ani smarów np. tłuszczu, olejów. Przy odkurzaniu takich przedmiotów może dojść do uszkodzenia filtra jak i odkurzacza
- Odkurzacz nie może być wystawiony na wpływy atmosferyczne (**deszcz, mróz, bezpośrednie działanie promieni słonecznych**, itp.).
- W celu zapewnienia bezpieczeństwa i prawidłowego funkcjonowania urządzenia, należy używać wyłącznie oryginalnych części zamiennych i akcesoriów zatwierdzonych przez producenta.
- Urządzenia nie należy używać do celów innych niż, dla których jest przeznaczony, oraz opisanych w niniejszej instrukcji!
- Proszę zabezpieczyć luki w podłodze (**listwy, progi** itp.), aby uniknąć uszkodzenia szczotek obrotowych. Miejsca te mogą również ograniczać pracę odkurzacza w przypadku zablokowania się szczotki obrotowej.
- Ten robot może być używany do sprzątania dywanów z włosiem nie dłuższym niż 1 cm.
- Jeśli urządzenie nie jest używane przez dłuższy czas, należy odłączyć stację ładującą od źródła zasilania i wyjąć odkurzacz ze styków stacji ładującej. Zapobiega to rozładowaniu odkurzacza.
- Zwróć szczególną uwagę podczas pierwszego uruchomienia.
- Usuń przeszkodę stojące na drodze, gdy odkurzacz pracuje.
- Staraj się unikać sytuacji, w której odkurzacz przestaje działać.
 - W przypadku, gdy ruch odkurzacza jest przerwany:
 - Umieść w bezpiecznym miejscu przedmioty, które mogą zostać łatwo przewrócone.
 - Zabezpiecz krawędzie wykładzin.
 - Wiszące obrusy i zasłony nie powinny dotykać ziemi.
 - Elementy palne muszą być umieszczone z dala od źródła ognia.
 - Luźno położone kable zasilające wyrównaj i zabezpiecz przed odkurzaczem.
 - Pozbieraj gazety, książki, czasopisma i duże kartki papieru
- Przed odkurzaniem, upewnij się, że główna szczotka jest prawidłowo umieszczona w odkurzacz.
- Sprawdź, czy czujniki zapobiegające upadkowi są czyste.
- Jeśli potrzebujesz odkurzyć tylko jeden pokój, zamknij drzwi.
- Jeśli pomieszczenie, gdzie chcesz odkurzać musisz podzielić, można umieścić wirtualną ścianę ograniczając tym samym ilość miejsca.
- Szczotki I pojemnik na kurz powinny być zamontowane poprawnie.
- Czujniki wysokości I czujniki kurzu powinny być czyste.
- Prosimy zamykać drzwi do innych pomieszczeń jeżeli ma być czyszczony tylko jeden pokój.
- Należy w odpowiedni sposób usuwać zużyte baterie i akumulator (patrz rozdz. **11. EKOLOGIA**).
- Pamiętaj, że robot potrzebuje 7,5 cm przestrzeni, aby dostać się pod meble.
W innym przypadku robot może się zablokować i zakończyć pracę.
- Jeśli bateria wycieka, należy ją natychmiast wymienić, w przeciwnym razie może to spowodować uszkodzenie odkurzacza
- Baterie należy przechowywać w miejscu niedostępnym dla dzieci i osób niekompetentnych.
Osoba, która połknie baterię, musi natychmiast skontaktować się z lekarzem.











- Producent nie odpowiada za szkody spowodowane przez nieprawidłowe używanie urządzenia i akcesoriów i nie jest odpowiedzialny za gwarancję urządzenia w przypadku nie przestrzegania wyżej przedstawionych ostrzeżeń bezpieczeństwa. Za nieprawidłowe użytkowanie urządzenia jest między innymi uważane nieprzestrzeganie regularnej wymiany lub konserwacji wszelkich filtrów, jak również stosowanie nieoryginalnych filtrów, ze względu na własności których doszło do usterki lub uszkodzenia.

Połączenie bezprzewodowe i kompatybilność

- Firma ETA w żaden sposób nie odpowiada za jakiegokolwiek szkody losowe, pośrednie lub następcze, ani za straty danych lub straty spowodowane przeciekaniem informacji podczas komunikacji z pomocą technologii bezprzewodowych.
- Pomyślniej komunikacji bezprzewodowej nie można w 100% gwarantować dla wszystkich urządzeń Smart i sieci Wifi (routerów). Ze względu na różnorodność urządzeń na rynku mogą wstąpić przypadki, kiedy charakter lub specyfikacja danego urządzenia Smart lub sieci Wifi (routera) uniemożliwia połączenie, ewentualnie jest ono w jakiś sposób naruszone. Na pomyślność komunikacji bezprzewodowej za pośrednictwem sieci Wifi ma też wpływ szereg czynników, łącznie z konfiguracją sprzętu i oprogramowania. Na połączenie między robotem a siecią Wifi mogą też mieć wpływ okoliczne sieci Wifi, które mogą być nastawione na ten sam kanał i w efekcie zakłócać połączenie (np. na osiedlach, w domach czynszowych, itp.). Takie okoliczności nie są powodem do reklamacji urządzenia.

Właścicielem i użytkownikiem aplikacji jest trzeci podmiot (dalej tylko „Podmiot”) inny niż spółka HP TRONIC Zlín, spol. s r.o. (dalej tylko „Sprzedawca”). Podmiotowi/Sprzedawcy nie są ze strony Sprzedawcy/Podmiotu przekazywane żadne dane osobowe. Podczas rejestracji do aplikacji klient przekazuje dane osobowe bezpośrednio Podmiotowi, który staje się administratorem danych osobowych. Aplikacja i z tym związana ochrona danych osobowych kierują się zasadami Podmiotu.

 <p>Nie wolno samodzielnie demontować, dokonywać zmian oraz usprawnień w urządzeniu nikomu oprócz pracowników autoryzowanego serwisu. Działania takie mogą doprowadzić do uszkodzenia ciała, pożaru lub porażenia elektrycznego.</p>	 <p>Nie używać innych ładowarek poza dostarczoną wraz z odkurzaczem, w przeciwnym wypadku działanie takie grozi uszkodzeniem urządzenia, porażeniem elektrycznym lub pożarem.</p>
 <p>Nie dotykać przewodu zasilającego urządzenie elektryczne wilgotnymi lub mokrymi rękami, może to spowodować porażenie elektryczne.</p>	 <p>Nie zginać nadmiernie przewodu zasilającego ani nie stawiać na nim ciężarów, może to doprowadzić do uszkodzenia przewodu, pożaru lub porażenia elektrycznego.</p>
 <p>Należy zwrócić uwagę, by w szczotkę lub kółka odkurzacza nie dostała się żadna część ubrania lub część ciała (włosy, palce etc); bowiem może to doprowadzić do zranień i obrażeń.</p>	 <p>Nie zbliżać do urządzenia papierosów, zapalniczek, zapalek oraz innych źródeł otwartego ognia lub materiałów palnych takich jak benzyna czyszcząca.</p>

 Nie korzystać z urządzenia w firmach i zakładach pracy – zbyt intensywne użytkowanie może go uszkodzić	 Przewód zasilający musi być prawidłowo i do końca włożony, w innym wypadku występuje niebezpieczeństwo wystąpienia porażenia elektrycznego, zwarcia, sąwu lub pożaru.
 Całkowicie wsuwamy konektor wejściowy adaptera do stacji ładowania, bo w przeciwnym razie może dojść do porażenia prądem elektrycznym, zwarcia albo pożaru.	 Przed rozpoczęciem użytkowania zdjąć z drogi odkurzacza wszystkie łatwe do uszkodzenia przedmioty (tkaniny, szklane butelki, żarówki etc.) przedmioty te mogą zostać uszkodzone lub negatywnie wpłynąć na pracę urządzenia.
 W czasie korzystania z odkurzacza w obecności dzieci należy robić to ostrożnie, tak by nie przestraszyły się ani nie zraniły.	 Nie stawać ani nie siadać na odkurzaczu – może to spowodować jego zniszczenie lub doprowadzić do uszkodzeń ciała.
 Nie wciągać przy pomocy odkurzacza wody ani innych płynów – grozi to uszkodzeniem urządzenia	 Nie używać odkurzacza na małych stolikach, krzesłach lub innych małych powierzchniach – grozi to jego uszkodzeniem.
 Nie używać odkurzacza poza pomieszczeniami – grozi to uszkodzeniem urządzenia.	 Nie pozostawiać na terenie pracy odkurzacza żadnych przewodów ani innych przedmiotów dłuższych niż 15 cm, może to bowiem doprowadzić do zaplątania się ich w szczotce.





2. ZASTOSOWANIA

Odkurzacze nadaje się przede wszystkim do czyszczenia pokoi w domu, pokoi hotelowych i niewielkich biur, można nim czyścić różnego rodzaju podłogi – dywany o krótkim włosie, podłogi drewniane, płytki ceramiczne, etc.

Ponieważ odkurzacze porusza się swobodnie po mieszkaniu, jest konieczne dostosowanie do tego otoczenia. Przed użyciem usunąć z podłogi wszystkie niepożądane przedmioty (leżące kable, rozrzuconą odzież, papiery, torebki, itp.), które mogłyby przeszkadzać w poruszaniu się odkurzacza, lub na odwrót, kruche przedmioty (np. szklane i ceramiczne wazy), które odkurzacze mogłyby poruszając się uszkodzić.

3. CZĘŚCI WYROBU

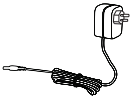
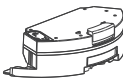
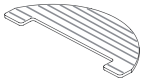
3.1 ZAWARTOŚĆ OPAKOWANIA

Pozycja	Opis	Oznaczenie	Ilość
	Odkurzacz robotyczny	A	1
	Stacja ładowania	D	1
	Pilot zdalnego sterowania	F	1
	Adapter zasilania	E	1
	Przystawka mopująca	G	1
	Mop	G3	1
	Narzędzie do czyszczenia	I	1
	Wirtualna ściana	H	1

3.2 ODKURZACZ ROBOTYCZNY - WIDOK Z GÓRY

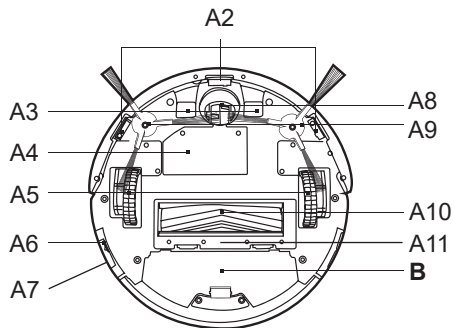
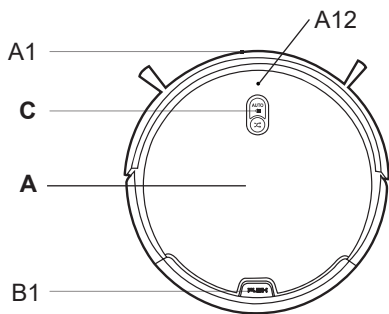

A – Odkurzacz robotyczny

- A1 – Przedni zderzak
- A2 – Czujniki przeciwko spadnięciu ze schodów
- A3 – Styki ładowania
- A4 – Pokrywa schowka na akumulator
- A5 – Koła napędowe (lewe/prawe)
- A6 – Włącznik główny ON/OFF (WŁ./WYŁ.)
- A7 – Złącze do ładowania
- A8 – Przednie koło

- A9 – Szczotki boczne
- A10 – Szczotka główna
- A11 – Pokrywa szczotki głównej
- A12 – Sygnalizacja połączenia Wifi

B – Zbiorniczek na śmieci

- B1 – Przycisk odblokowania zbiorniczka na śmieci

C – Panel do obsługi

3.3 POJEMNIK NA ŚMIECI

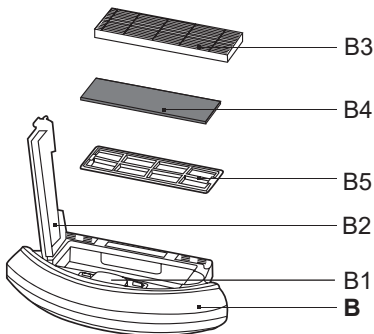

B – Zbiorniczek na śmieci

- B1 – Przycisk odblokowania zbiorniczka na śmieci
- B2 – Wieko zbiorniczka na śmieci
- B3 – HEPA filtr
- B4 – Filtr gąbkowy
- B5 – Filtr ochronny

3.4 PANEL DO OBSŁUGI

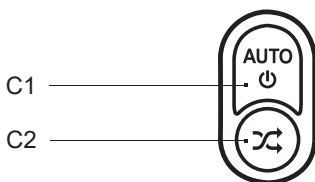

C – Panel do obsługi

- C1 – Przycisk AUTO (automatyczne sprzątanie)/STOP (PAUZA)/przełączenie do trybu czuwania
- C2 – Przycisk do normalnego sprzątania

3.5 STACJA ŁADOWANIA

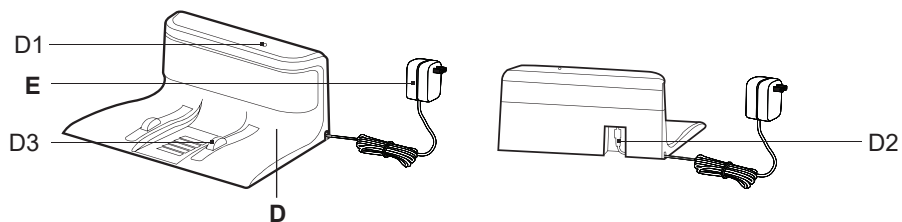

D – Stacja ładowania

D1 – Kontrolka pracy

D2 – Konektor do podłączenia adaptera zasilania

D3 – Styki ładowania

E – Adapter zasilania

3.6 PILOT ZDALNEGO STEROWANIA

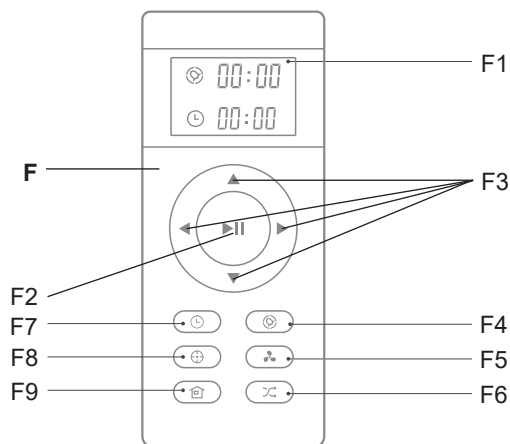

F – Pilot zdalnego sterowania

F1 – Wyświetlacz

F2 – Przycisk START/STOP(PAUZA)/
Automatyczne sprzątanie

F3 – Przyciski kierunku do obsługi ręcznej

F4 – Przycisk do nastawienia czasu planowanego sprzątania

F5 – Przycisk MAX do nastawienia poziomu siły ssania

F6 – Przycisk do normalnego sprzątania

F7 – Przycisk do nastawienia aktualnego czasu

F8 – Przycisk do lokalnego sprzątania

F9 – Przycisk powrotu do doku do ładowania

3.7 PRZYSTAWKA MOPUJĄCA

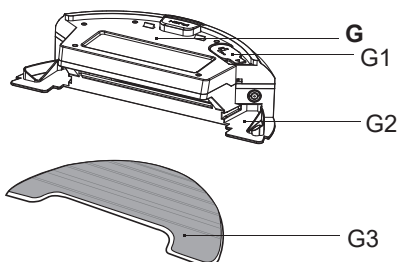

G – Przystawka mopująca

G1 – Gumowy korek

G2 – Dolna część do umocowania mopa

G3 – Mop

3.8 WIRTUALNA ŚCIANA

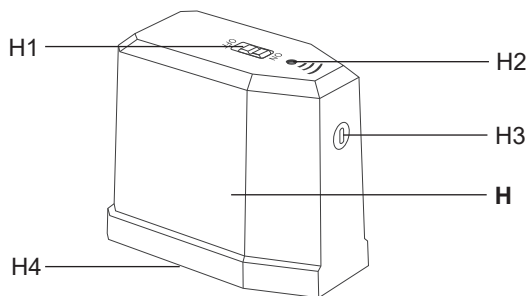

H – Wirtualna ściana

H1 – Włącznik WŁ./WYŁ.

H2 – Sygnalizacja świetlna

H3 – Nadajnik sygnału

H4 – Pokrywa schowka na baterie

3.9 LISTA CZĘŚCI ZAMIENNYCH

Szczotki boczne (lewa + prawa): ETA251200070

Set HEPA filtr i filtr gąbkowy: ETA251200090

Filtr ochronny: ETA251200210

Przystawka do mopowania: ETA251200120

Mop: ETA251200260

Szczotka główna: ETA251200150

Główna szczotka gumowa: ETA251200160

Dok do ładowania: ETA251200200

Pilot zdalnego sterowania: ETA251200230

Narzędzie do czyszczenia: ETA251200250

Wirtualna ściana: ETA251200290

4. PRZYGOTOWANIE DO UŻYCIA

Usunąć wszelki materiał opakowaniowy, wyjąć odkurzacza i akcesoria.

Z odkurzacza usunąć wszystkie ewentualne folie, nalepki lub papier.

4.1 PRZYGOTOWANIE ODKURZACZA

W zależności od sposobu użycia zainstalować pojemnik na śmieci **B** lub przystawkę do mopowania **G**.

4.2 INSTALACJA STACJI ŁADOWANIA

1. Umieścić stację ładowania na podłodze. Upewnić się, że jest dostatek miejsca po bokach stacji (minimalnie 1,0 m) i przed stacją (minimalnie 2,0 m).

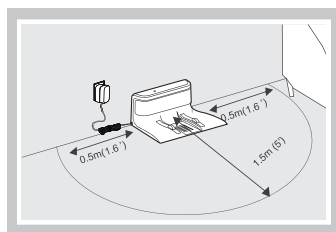
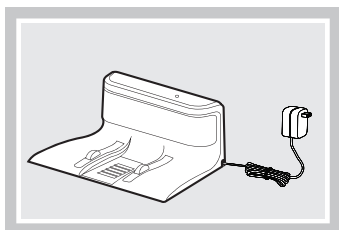

2. Podłączyć adapter do stacji ładowania a następnie do sieci el. (zacznie świecić kontrolka **D1**).

5. UŻYWANIE ODKURZACZA

5.1 WŁĄCZENIE ODKURZACZA

1. Włącznik główny **A6** przełączyć do pozycji **"I"**.
2. Zabrmi sygnalizacja dźwiękowa i sygnalizacja świetlna przycisków **C1** i **C2** będzie migać zielono.

Uwaga

Jeżeli odkurzacz będzie używany wspólnie z dokiem do ładowania i z funkcją planowanego sprzątnia, należy zostawić włącznik główny na stałe w pozycji **"I"** (włączone).

5.2 ŁADOWANIE AKUMULATORA

1. Skontrolować, czy stacja ładowania jest prawidłowo podłączona do sieci el. (kontrolka **D1** musi świecić).
2. Położyć odkurzacz w pobliżu doku do ładowania i nacisnąć przycisk **F9** na pilocie zdalnego sterowania. Jeżeli akumulator jest całkowicie rozładowany, umieścić odkurzacz w prawidłowy sposób wprost na stację ładowania.

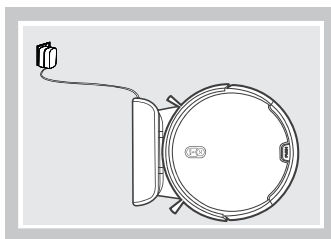

Uwagi

- Odkurzacz można ładować bezpośrednio podłączając adapter **E** do gniazdka do ładowania **A7**. Po ukończeniu ładowania jest konieczne odłączenie adaptera do ładowania od gniazdka odkurzacza **A7**.
- Standardowy czas trwania ładowania wynosi ok. 6 godz. W pełni naładowany akumulator wystarcza na ok. 120 minut pracy.
- Po skończeniu sprzątnia odkurzacz automatycznie szuka stacji ładowania.
- Informacje o stanie akumulatora można łatwo uzyskać z pomocą aplikacji **"ETA SMART"**. Z pomocą aplikacji można też kiedykolwiek posłać odkurzacz z powrotem na stację ładowania.

5.3 URUCHOMIENIE / TRYB GOTOWOŚCI / TRYB CZUWANIA

Uruchomienie (Sprzątnie): sygnalizacja świetlna świeci zielono.

Tryb gotowości (Pauza): sygnalizacja świetlna miga zielono.

Tryb czuwania: sygnalizacja świetlna nie świeci.

Uruchomienie (Sprzątanie)

1. Skontrolować, czy wyłącznik główny **A6** jest w pozycji **"I"**.
2. Naciskając przyciski na panelu do obsługi (**C1/C2**) lub z pomocą pilota zdalnego sterowania **F** uruchomić odkurzacz.

Tryb gotowości (Pauza)

Naciskając przycisk **C1** na panelu do obsługi lub przycisku **F2** na pilocie zdalnego sterowania przerwać przebiegające sprzątnięcie i przełączyć odkurzacz do trybu gotowości.

Tryb czuwania

Do trybu czuwania odkurzacz można przełączyć dwoma sposobami:

1. Nacisnąć przycisk **C1** na ok. 3 sekundy.
2. Jeżeli odkurzacz jest w trybie gotowości i w ciągu 10 minut nie zostanie zadane żadne zadanie, automatycznie przełączy się do trybu czuwania.

Uwagi

- Do trybu czuwania przełącza się odkurzacz naciskając **C1** na panelu do obsługi, lub przycisku **F2** na pilocie zdalnego sterowania.
- Jeżeli odkurzacz jest w trybie gotowości i w pobliżu doku do ładowania, po 10 minutach bezczynności odkurzacz zaparkuje w doku do ładowania.

5.4 TRYBY SPRZĄTANIA I FUNKCJE ODKURZACZA

Odkurzacz dysponuje w sumie 3 trybami sprzątnięcia: automatyczne sprzątnięcie, normalne sprzątnięcie, lokalne sprzątnięcie.

Automatyczne sprzątnięcie

Nacisnąć przycisk **C1** na panelu do obsługi lub przycisk **F2** na pilocie zdalnego sterowania. Odkurzacz podczas sprzątnięcia porusza się stopniowo i systematycznie w pomieszczeniu według zaprogramowanej trasy. Pomieszczenie podzieli na poszczególne segmenty. Jak tylko odkurzacz sprzątnie całą dostępną powierzchnię, automatycznie wyszuka dok do ładowania. Chodzi o najczęściej używany sposób sprzątnięcia.

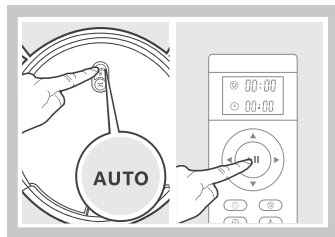

Normalne sprzątnięcie

Nacisnąć przycisk **C2** na panelu do obsługi lub przycisk **F6** na pilocie zdalnego sterowania. Odkurzacz podczas sprzątnięcia porusza się swobodnie po pomieszczeniu. Kierunek ruchu zmienia się po wykryciu ściany lub innych przeszkód. Sprzątnięcie przebiega do wyczerpania pojemności akumulatora. Następnie odkurzacz automatycznie wyszuka dok do ładowania. Ten tryb sprzątnięcia jest wskazany w szczególności do mieszkań z dywanami.

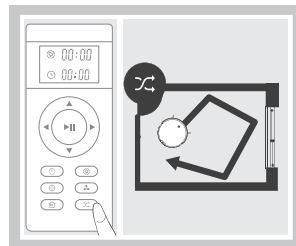

Lokalne sprzątanie

Nacisnąć przycisk **F8** na pilocie zdalnego sterowania. Odkurzacz podczas sprzątania porusza się w pomieszczeniu według zaprogramowanej trasy (spirała). Po skończeniu sprzątania odkurzacz zatrzyma się i przełączy do trybu gotowości. Ten tryb sprzątania jest wskazany do sprzątania mniej zanieczyszczonych powierzchni.

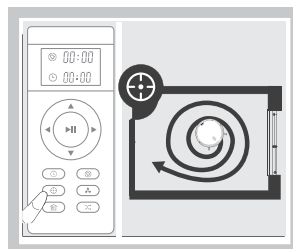

Nastawienie siły ssania

Nacisnąć przycisk **F5** na pilocie zdalnego sterowania. Dojdzie do zwiększenia siły ssania (MAX). W celu zmniejszenia siły ssania ponownie nacisnąć przycisk **F5**.

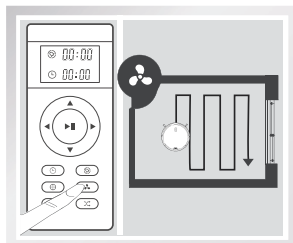

Powrót do doku do ładowania

W trybach automatycznego sprzątania i normalnego sprzątania odkurzacz posiada funkcję automatycznego powrotu do doku do ładowania po dokończeniu sprzątania. Odkurzacz można odesłać do doku do ładowania również z pomocą przycisku **F9** na pilocie zdalnego sterowania.

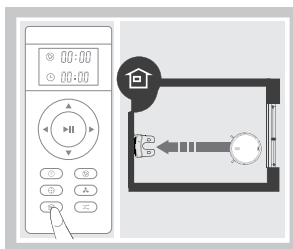

5.5 AKTUALNY CZAS I PLANOWANE SPRZĄTANIE

Dla zapewnienia prawidłowego funkcjonowania planowanego sprzątania jest konieczne najpierw nastawienie aktualnego czasu na pilocie zdalnego sterowania.

Uwaga

Po wyjęciu baterii z pilota zdalnego sterowania dojdzie do skasowania aktualnego czasu i czasu planowanego sprzątania.

Nastawienie aktualnego czasu

1. Nacisnąć przycisk **F7** na pilocie zdalnego sterowania. Wartość do nastawienia godziny w drugim wierszu wyświetlacza zacznie migać.
2. Teraz można przyciskami **F3** (strzałkami w górę i w dół) nastawić wartość godzin. Przyciskami **F3** (strzałki w lewo i w prawo) można przełączać między nastawieniem godzin i minut.
3. Przełączyć na nastawienie minut (wartość minut będzie migać) i nastawić wartość minut.
4. W celu potwierdzenia i zapisania nastawionego czasu nacisnąć przycisk **F7**. Nastawiona wartość będzie świecić ciągle na wyświetlaczu.

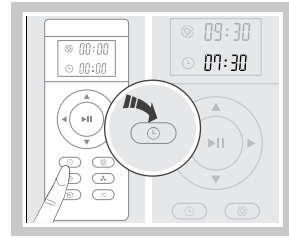
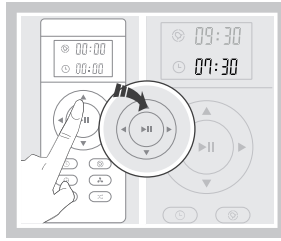
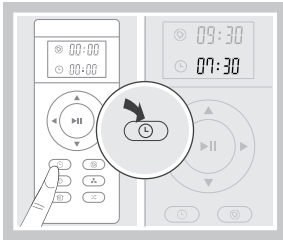

Nastawienie planowanego sprzątnia

Uwaga

Nastawiając planowane sprzątnie upewnić się, czy odkurzacz jest w trybie gotowości.

1. Skierować pilota zdalnego sterowania na odkurzacz i nacisnąć przycisk **F4**. Wartość do nastawienia godziny w pierwszym wierszu wyświetlacza zacznie migać.
2. Teraz można przyciskami **F3** (strzałkami w górę i w dół) nastawić wartość godziny planowanego sprzątnia. Przyciskami **F3** (strzałki w lewo i w prawo) można przełączać między nastawieniem godzin i minut.
3. Przełączyć na nastawienie minut (wartość minut będzie migać) i nastawić wartość minut planowanego sprzątnia (nastawienie minut jest z krokiem co 15 minut).
4. W celu potwierdzenia i zapisania nastawionego czasu planowanego sprzątnia nacisnąć przycisk **F4**. Nastawiona wartość będzie świecić ciągle na wyświetlaczu.

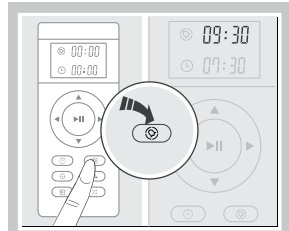
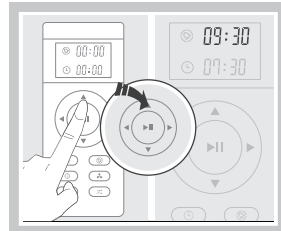

Uwaga

W celu anulowania planowanego sprzątnia nastawić na wyświetlaczu wartość "00:00".

5.6 UŻYCIE PRZYSTAWKI DO MOPOWANIA

1. Do dolnej części przystawki do mopowania prawidłowo umocować mop **G3**. Mop przed użyciem namoczyć i wykręcić.

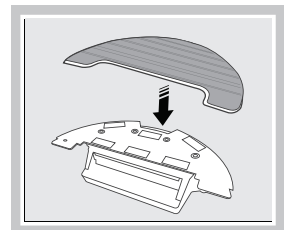

2. Odchylić gumowy korek **G1** i napełnić przystawkę do mopowania wodą.

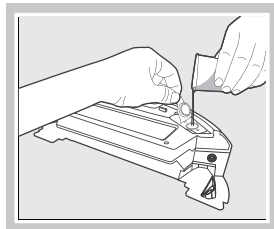

3. Umieścić przystawkę do mopowania na swoje miejsce do odkurzacza.

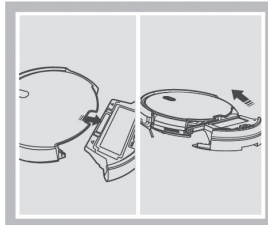

4. Przełączyć odkurzacz do trybu automatycznego sprzątania.

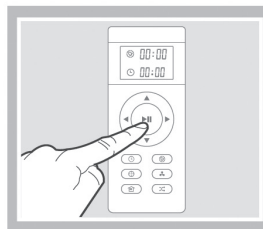

Uwagi

- Podczas mopowania zalecamy przeprowadzanie sprzątania kolejno w pojedynczych pomieszczeniach.
- Odkurzacz podczas mopowania kontrolować i w razie potrzeby dolać wodę do przystawki do mopowania, ewentualnie oplukać mop.
- Nie używać przystawki do mopowania na dywanach i zapobiegać ewentualnemu wjechaniu odkurzacza na dywan.
- Po użyciu zdjąć i wyczyścić przystawkę do mopowania. Nie zostawiać jej zainstalowanej na odkurzaczu podczas ładowania.

5.7 UŻYWANIE WIRTUALNEJ ŚCIANY

Ściana wirtualna potrafi blokować określony obszar nadając specjalny sygnał IR i uniemożliwić odkurzaczowi wjazd do tego obszaru.

Aby osiągnąć większą skuteczność działania ścianę wirtualną umieszczamy za drzwiami albo w poprzek korytarza. Zasięg promienia wynosi do 3 metrów.

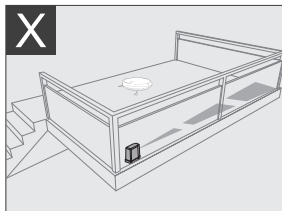
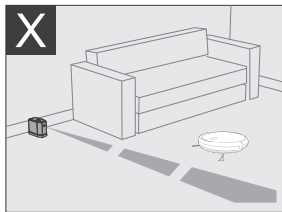
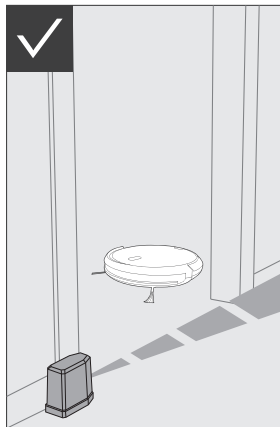

1. Ściana wirtualna tworzy niewidoczną barierę o długości do 3 metrów, która blokuje ruch odkurzacza.
2. Przed użyciem ściany wirtualnej trzeba włożyć do jej przegródki na baterie 2 sztuki baterii typu AA. Aby włączyć ścianę przełączamy przełącznik **H1** w jej górnej części. Jeżeli nie zamierzamy korzystać z tej ściany, wyłączamy ją.
3. Odkurzacza umieszczamy w miejscu sprzątania tak, jak jest to pokazane na tabliczce ściany wirtualnej.

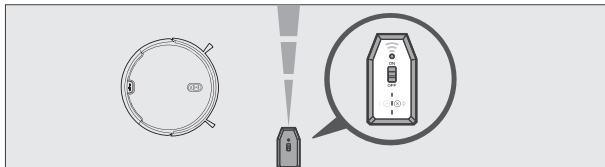

5.8 SYGNALIZACJA ŚWIETLNA

Stan odkurzacza	Sygnalizacja świetlna
Ładowanie	Miganie pomarańczowo
Ładowanie dokończony	Ciągłe zielone świecenie
Tryb gotowości	Miganie zielono
Błąd	Miganie czerwono
Rozładowany akumulator	Miganie pomarańczowo
Tryb sprzątnięcia	Ciągłe świecenie zielono

6. APLIKACJA ETA SMART

Uwaga

Smart aplikacja "ETA SMART" rozszerza niektóre funkcje odkurzacza oraz tryby sprzątania. Dla pełnego wykorzystania wszystkich funkcji zalecamy używanie odkurzacza wspólnie z tą aplikacją.

Kompatybilność:

System operacyjny urządzenia smart

- Android 6.0 i wyższy

- IOS 9.0 i wyższy

Sieć Wifi

- 2,4 Ghz

- zabezpieczenie WPA1 i WPA2 (zalecane WPA2)

UWAGA

Urządzenia nie można używać w sieciach Wifi zabezpieczonych protokołem IEEE 802.1X (zazwyczaj firmowe sieci Wifi).

Pobierz bezpłatnie do swojego urządzenia Smart aplikację o nazwie "ETA SMART". Tu znajdziesz w bazie danych aplikację Apple Store lub Google Play, lub możesz dla przyspieszenia użyć następującego kodu QR:



Uwagi

- Jeżeli kod QR nie jest aktywny, wyszukać aplikację ręcznie według nazwy.
- Dla pobrania czeskiej wersji aplikacji trzeba mieć nastawiony w urządzeniu smart język czeski jako język systemowy.

Aplikacja "ETA SMART" umożliwia wygodną i intuicyjną obsługę odkurzacza z urządzenia smart. Podczas parowania urządzeń a następnie używania odkurzacza należy się kierować instrukcjami wprost w aplikacji. Na odkurzaczu jest sygnalizacja połączenia z siecią Wifi **A12**. Jeżeli sygnalizacja **A12** świeci zielono, odkurzacz jest połączony z siecią wifi. Jeżeli miga powoli, nie jest połączony z siecią. Po sparowaniu odkurzacza z siecią wifi sygnalizacja **A12** miga szybko.

Uwagi

- W razie problemów ze sparowanie najpierw:
 - sprawdzić, czy nastawienie sieci Wifi i system operacyjny urządzenia smart odpowiada wymaganiom;
 - restartować odkurzacza i urządzenie smart i powtórzyć proces;
 - o ile to jest możliwe, wypróbować też restart samego routera Wifi;
 - sprawdzić, czy odkurzacza jest w zasięgu sygnału Wifi;
 - sprawdzić, czy odkurzacza jest naładowany.
- Nazwa sieci Wifi i hasło musi zawierać tylko litery z alfabetu (a-z, małe lub duże) i cyfry (0-9).
- Niektóre problemy ze sparowaniem mogą być spowodowane przesyleniem sieci Wifi i nastawionych kanałów (zwłaszcza na osiedlach), które powoduje kolizje i zanik połączenia. Jeżeli będzie dochodzić do podobnych strat połączenia, zazwyczaj pomaga restart samego odkurzacza, ewentualnie routera Wifi. Jednocześnie dla stabilnej pracy jest konieczne, aby sygnał Wifi był dostatecznie silny i pokrywał całą powierzchnię zamierzonego użytkownika odkurzacza
- Jeżeli urządzenie smart posiada system **Android 6.0 i wyższy**, trzeba mieć włączoną funkcję śledzenia pozycji.

7. UTRZYMANIE ODKURZACZA

Utrzymanie i czyszczenie przeprowadzać regularnie w zależności od częstości używania oraz wielkości sprzątanym powierzchni. W bardziej zanieczyszczonym środowisku (dom ze zwierzętami) będzie konieczne częstsze sprzątanie. **Zaniedbanie utrzymania może być przyczyną uszkodzenia odkurzacza i jego części!**

7.1 CZYSZCZENIE STYKÓW DO ŁADOWANIA

Wyłączyć odkurzacza i odłączyć stację ładowania od sieci elektrycznej! Oczyszczyć styki do ładowania (**A3**, **D3**) na odkurzaczu i stacji miękką suchą szmatką. Czyszczenie przeprowadzać co najmniej 1x w miesiącu. **Do czyszczenia styków nie używać żadnych agresywnych środków czyszczących lub olejów.**

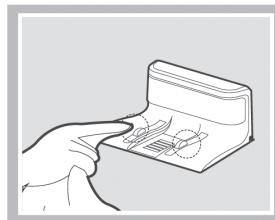
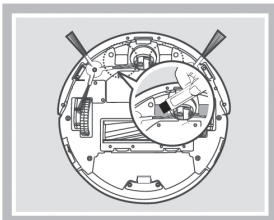

7.2 CZYSZCZENIE ZBIORNICZKA NA ŚMIECI I FILTRÓW

1. Wyjąć zbiorniczek na śmieci **B** z odkurzacza. Śmieci zlikwidować wspólnie ze zwykłym odpadem komunalnym.

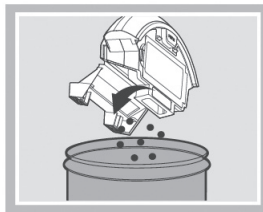
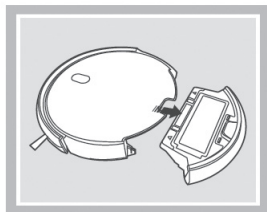

- Zbiorniczek na śmieci wyczyścić narzędziem I (lub odpowiednim innym).
- Wyjąć ze zbiorniczka na śmieci filtry i wyczyścić je narzędziem I (lub odpowiednim innym). HEPA filtr **B3** delikatnie przedmuchać lub wytrzeć. Filtr gąbkowy **B4** i filtr ochronny **B5** można opłukać pod bieżącą wodą. W razie większego zanieczyszczenia zbiorniczka na śmieci można go też opłukać pod bieżącą wodą. **Przed ponownym użyciem zacząć na dokładne wyschnięcie wszystkich części!**

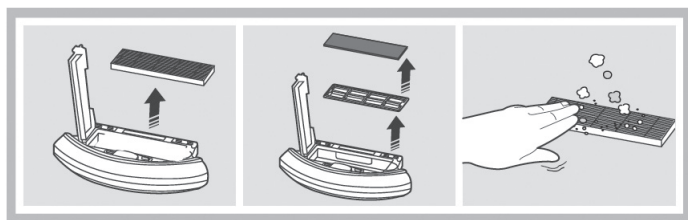

UWAGA

- Do czyszczenia filtrów nie używać żadnych agresywnych środków piorących lub czyszczących ani gorącej wody.
- Dla zachowania parametrów filtracji HEPA filtra zalecamy czyszczenie na sucho.
- **Jeżeli zdecydujemy się na umycie filtra HEPA wodą, pogorszą się jego właściwości filtracyjne.** Filtr można umyć maksymalnie 3x. Następnie trzeba kupić nowy.
- HEPA filtr zalecamy wymieniać co najmniej 2x w roku.
- Filtry nie są przeznaczone do mycia w zmywarce do naczyń.
- Zaniedbanie czyszczenia i ewentualnej wymiany filtrów może prowadzić do awarii odkurzacza!

- Po przeprowadzeniu utrzymania złożyć zbiorniczek na śmieci wraz z filtrami i włożyć z powrotem do odkurzacza.

7.3 CZYSZCZENIE GŁÓWNEJ SZCZOTKI

- Nacisnąć zamki pokrywy do siebie i zdjąć pokrywę **A11** i wyjąć główną szczotkę **A10** z odkurzacza.
- Wyczyścić główną szczotkę narzędziem do czyszczenia **F** (lub odpowiednim innym). Do usunięcia nawiniętych włosów/sierści można też użyć nożyc. Pokrywę głównej szczotki i miejsce na główną szczotkę wytrzeć miękką suchą szmatką.

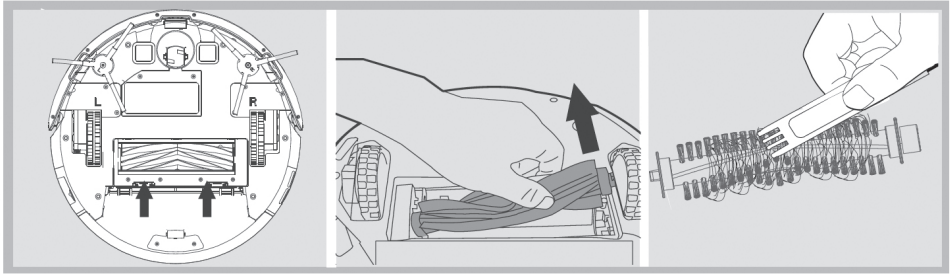

7.4 CZYSZCZENIE SZCZOTEK BOCZNYCH

1. Odśrubować z pomocą śrubokręta śruby zabezpieczające.
2. Wyjąć obie szczotki boczne, wyczyścić je i usunąć z nich nawinięte włosy/sierść).

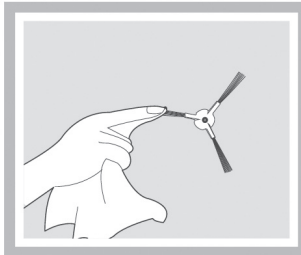

7.5 CZYSZCZENIE KÓŁEK

Wyczyścić przednie, lewe i prawe kółko z pomocą narzędzia I.

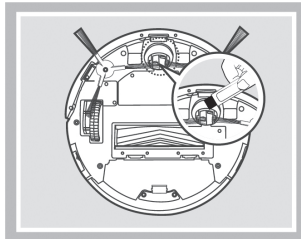

UWAGA

Na osie kółek mogą się nawijać włosy/sierść i przyczepiać inne zanieczyszczenia. Kółka należy regularnie kontrolować i czyścić.

7.6 CZYSZCZENIE CZUJNIKÓW

Po dokończeniu każdego sprzątania oczyścić czujniki z pomocą narzędzia I (lub innego odpowiedniego).

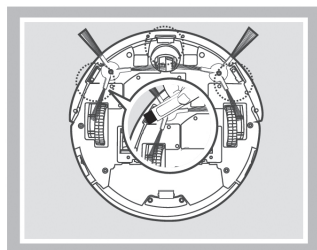

7.7 CZYSZCZENIE PRZYSTAWKI MOPUJĄCEJ

Po każdym użyciu zdjąć przystawkę z odkurzacza. Ze zbiorniczka wylać nadmiar wody. Oplukać przystawkę mopującą pod bieżącą wodą.

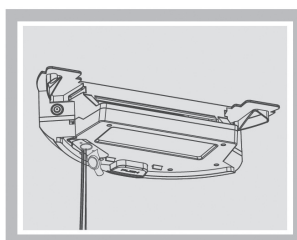
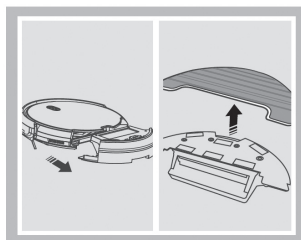

Rozległą konserwację lub konserwację, która wymaga ingerencji do wewnętrznej części urządzenia, może wykonać wyłącznie specjalistyczny serwis!
Nieprzestrzeganie wskazówek producenta powoduje utratę prawa do napraw gwarancyjnych!

8. KOMUNIKATY BŁĘDÓW

Sygnalizacja akustyczna	Przyczyna	Rozwiązanie
1x sygnał akustyczny	Kółka lub szczotki boczne nie obracają się	Skontrolować i wyczyścić kółka i szczotki boczne
2x sygnał akustyczny	Błąd czujnika lub przedniego zderzaka	Wyczyścić czujniki i skontrolować działanie przedniego zderzaka
3x sygnał akustyczny	Odkurzacze zablokował się	Usunąć przyczynę zablokowania lub przemieścić odkurzacze na wolne miejsce
4x sygnał akustyczny	Błąd szczotki głównej	Skontrolować i wyczyścić szczotkę główną

9. ROZWIĄZYWANIE PROBLEMÓW

Problem	Przyczyna	Rozwiązanie
Odkurzacze kręci się w jednym miejscu.	Lewe/prawe koło jest zablokowane.	Skontrolować i wyczyścić koła.
Odkurzacze wciąż cofa.	Jeden z czujników w przednim zderzaku jest zanieczyszczony lub uszkodzony.	Wyczyścić czujniki zderzaka przedniego. Jeżeli problem trwa nadal, zwrócić się do autoryzowanego warsztatu.
Odkurzacze nieustannie uderza w przeszkody.	Przedni zderzak jest zablokowany zanieczyszczeniami.	Skontrolować i wyczyścić przedni zderzak.
Odkurzacze sprzęta za krótko.	Akumulator nie jest dostatecznie naładowany lub kończy się jego żywotność.	Naładować całkowicie odkurzacze. Jeżeli problem trwa nadal, wymienić akumulator na nowy.
Siła ssania odkurzacza słabnie.	Pojemnik na śmieci jest pełny lub są zanieczyszczone filtry.	Skontrolować i wyczyścić pojemnik na śmieci i filtry.

10. SPECYFIKACJA TECHNICZNA

Odkurzacze robotyczny	
Urządzenie klasy ochrony	III.
Napięcie robocze	14,4 V (DC)
Akumulator	Li-Ion
Pojemność akumulatora	2400 mAh
Czas ładowania	5 godz
Masa	2,5 kg
Wymiary	Ø 312 mm x 72 mm
Zakres częstotliwości	2,4 GHz
Moc wyjściowa (EIRP)	15,95 dBm
Technologia bezprzewodowa	Wifi
Deklarowany poziom mocy akustycznej wynosi 72 dB(A) re 1pW.	

Adapter zasilania	
Nazwa producenta lub znak towarowy, handlowy numer rejestracyjny i adres	ETA a.s., Náměstí práce 2523, 760 01 Zlín
Znak identyfikacyjny modelu	ETA251290000

Adapter zasilania	
Nazwa producenta lub znak towarowy, handlowy numer rejestracyjny i adres (adapter zasilania)	Ten Pao industrial Co., Ltd. Room 10-11, 6/F., Kwong Sang Hong Centre, 151-153 Hoi Bun Road, Kwun Tong, Kowloon, Hong Kong
Znak identyfikacyjny modelu (adapter zasilania)	S012DBV1900060
Napięcie wejściowe	100-240 V (AC)
Częstotliwość wejściowa	50/60 Hz
Napięcie wyjściowe	19 V (DC)
Prąd wyjściowy	0,6 A
Moc wyjściowa	11,4 W
Sprawność średnia w trybie aktywnym	84,85 %
Sprawność przy niskim obciążeniu (10 %)	76,32 %
Zużycie energii w stanie bez obciążenia	0,057 W
Urządzenie klasy ochrony	II.

Procent prądu wyjściowego	
Stan obciążenia 1	100 % ± 2 %
Stan obciążenia 2	75 % ± 2 %
Stan obciążenia 3	50 % ± 2 %
Stan obciążenia 4	25 % ± 2 %
Stan obciążenia 5	10 % ± 1 %
Stan obciążenia 6	0 %

Stacja ładowania	
Urządzenie klasy ochrony	III.
Napięcie wejściowe	19 V (DC)

Niniejszym ETA a.s. oświadcza, że sprzęt radiowy typu ETA2512 spełnia wymagania dyrektywy 2014/53/EU. Pełny tekst deklaracji zgodności jest dostępny pod poniższym adresem internetowym: <http://eta.cz/declaration-of-conformity>

Zmiana specyfikacji technicznych i akcesoriów w zależności od modelu produktu jest zastrzeżona przez producenta. Producent zastrzega sobie prawo do zmiany / aktualizacji ETA SMART bez uprzedzenia. Charakter tych zmian / aktualizacji może spowodować, że niektóre informacje i procedury w tej instrukcji będą nieaktualne lub nie będą opisane.

24 miesięczna gwarancja nie obejmuje akumulatora. Pojemność akumulatora oraz jego efektywność ulega stopniowo zmniejszeniu w zależności od sposobu użytkowania.

11. EKOLOGIA



Jeżeli tylko pozwoliły na to rozmiary, na wszystkich elementach wydrukowano znaki materiałów zastosowanych do produkcji opakowań, komponentów i wyposażenia, jak również ich przetwarzania wtórnego. Symbole umieszczone na produktach lub w załączonej dokumentacji oznaczają, że zastosowanych elementów elektrycznych lub elektronicznych nie można poddawać utylizacji wraz z odpadem komunalnym. Produkt należy odnieść do specjalnych punktów zbiorczych, w których będą przyjęte bez opłaty. Dzięki poprawnej utylizacji pomogą Państwo zachować cenne źródła i pomogą w profilaktyce ewentualnych negatywnych wpływów na środowisko naturalne i zdrowie ludzkie. Niewłaściwy sposób utylizacji urządzenia może podlegać karze – zgodnie z przepisami krajowymi i międzynarodowymi. Urządzenie jest wyposażone w akumulator Li-Ion o długiej żywotności.

Aby chronić środowisko jest wymagane po zakończeniu działania urządzenia wyładowany akumulator zdemontować i w odpowiedni sposób, poprzez specjalną sieć punktów zbiorczych, akumulator i urządzenie bezpiecznie zlikwidować. W celu uzyskania innych szczegółowych informacji dotyczących utylizacji należy zwrócić się do najbliższego urzędu lub punktu zbiorczego.

Wyjęcie akumulatora

Odśrubować 2 śruby pokrywy przestrzeni na akumulator na spodniej stronie odkurzacza. Wyjąć akumulator i odłączyć konektor. Do odłączenia konektora należy użyć większej siły dla pokonania bezpiecznika przeciwko samowolnemu rozłączeniu.

HOUSEHOLD USE ONLY – Tylko do zastosowania w gospodarstwie domowym. **DO NOT IMMERSE IN WATER OR OTHER LIQUIDS** – Nie zanurzać do wody lub innych cieczy.



TO AVOID DANGER OF SUFFOCATION, KEEP THIS PLASTIC BAG AWAY FROM BABIES AND CHILDREN. DO NOT USE THIS BAG IN CRIBS, BEDS, CARRIAGES OR PLAYPENS. THIS BAG IS NOT A TOY.

Niebezpieczeństwo uduszenia. Tego worka nie należy używać w kołyskach, łóżeczkach, wózkach lub kojcach dziecięcych. Torebkę z PE położyć w miejscu będącym poza zasięgiem dzieci. Torebka nie służy do zabawy!



OSTRZEŻENIE

eta 2512

Aron

BEDIENUNGSANLEITUNG

Sehr geehrter Kunde, wir bedanken uns, dass Sie unser Produkt gekauft haben. Vor der Inbetriebnahme dieses Geräts lesen Sie sorgfältig die Bedienungsanleitung und bewahren Sie diese Anleitung zusammen mit der Garantiebescheinigung und je nach den Möglichkeiten auch mit der Verpackung und dem Inhalt auf.

1. SICHERHEITSAUWEISUNGEN



- Die Anweisungen der Anleitung betrachten Sie als Teil des Elektrogerätes und übergeben Sie die Anleitung einem jeden weiteren Nutzer.
- Überprüfen Sie, ob die Angabe des Typenschildes der Spannung Ihrer elektrischen Steckdose entspricht.
- Dieses Gerät darf von Kindern von 8 Jahren und Älteren und Personen mit eingeschränkten physischen oder mentalen Fähigkeiten oder mit unzureichenden Erfahrungen und Kenntnissen lediglich dann genutzt werden, wenn sie unter Aufsicht sind oder über die Nutzung des Gerätes auf eine sichere Art und Weise angewiesen wurden und sich eventueller Gefahren bewusst sind. Kinder dürfen mit dem Gerät nicht spielen. Reinigung und Wartung dürfen Kinder ohne Aufsicht nicht durchführen.
- Falls das Verbindungskabel am Netzteil beschädigt ist, muss es durch den Hersteller, seinen Techniker oder entsprechend qualifizierte Person umgetauscht werden, so dass keine gefährliche Situation entstehen kann.
- Vor dem Umtausch von Zubehörteilen oder von Teilen, die sich bei der Nutzung bewegen, vor der Montage und Demontage und vor jeder Reinigung und Wartung schalten Sie das Gerät aus.
- Vermeiden Sie Kontakt von Händen/Fingern an der Drehbürste.
- Verwenden Sie das Gerät nicht, falls das Netzteil beschädigt ist, nicht richtig funktioniert, auf den Boden gefallen ist und beschädigt wurde oder ins Wasser gefallen ist. In solchen Fällen bringen Sie das Gerät zur Service-Stelle für die Überprüfung des sicheren Betriebs und der richtigen Funktion.
- Wenn der Adapter dieses Gerätes beschädigt ist, muss er durch den Hersteller, dessen Servicetechniker oder einer ähnlich qualifizierten Person repariert werden, damit dadurch das Entstehen einer gefährlichen Situation verhindert werden kann.















- **HINWEIS:** Verwenden Sie zum Laden des Akkus nur das mit diesem Gerät gelieferte Netzteil.
- Das Produkt ist zur Verwendung im Haushalt und zu ähnlichen Zwecken (in Geschäften, Büros und ähnlichen Betrieben, in Hotels, Motels und anderen Wohneinrichtungen, in Betrieben für Übernachtung mit Frühstück) bestimmt! Es ist nicht zu kommerziellen Zwecken bestimmt!
- **Tauchen Sie den Staubsauger nie ins Wasser (auch nicht teilweise)!**
- Beim Staubsaugen gewisser Typen von Teppichen kann statische Elektrizität entstehen. Die eventuelle Entladung ist für Gesundheit nicht gefährlich.
- Lassen Sie den Staubsauger nie in freien Witterungsbedingungen (**Regen, Frost, direkte Sonnenstrahlung** etc.).
- Saugen Sie keine scharfen Gegenstände (z.B. **Glas, Splitter**), heiße, brennbare, (Spreng-)Stoffe (z.B. **Asche, brennende Zigarettenstummel, Benzin, Lösungsmittel und Aerosole-Abgase**) ein. Durch Eisaugen dieser Gegenstände können Filter, ev. das ganze Gerät beschädigt werden.
- Um Sicherheit und richtige Funktion zu sichern, nutzen Sie nur originelle Ersatzteile und durch den Hersteller genehmigte Zubehörteile.
- Verwenden Sie das Gerät nie zu anderen als zu den genehmigten Zwecken.
- Dichten Sie bitte Fugen und Lücken auf dem Boden (z.B. bei den Übergangslleisten) ab, so dass die Rotationsbürsten nicht beschädigt werden. Diese Lücken können den Staubsauger im weiteren Betrieb hindern, wenn in ihnen die Bürstenteile stecken bleiben.
- Der Staubsauger darf nicht auf Teppichen eingesetzt werden, deren Haarlänge mehr als 1 cm beträgt.
- Wird das Gerät eine längere Zeit nicht verwendet, trennen sie die Ladestation vom elektrischen Netz. Schieben Sie das Gerät außerhalb von Kontakten der Ladestation vor. Sie verhindern somit das Entladen des Staubsaugers. Verwenden Sie das Netzteil nur im Innenraum.
- Beim Aufladen des Akkus ist das Netzteil warm, was einen normalen Zustand kennzeichnet,
- Laden Sie keinen Akku auf, aus dem Elektrolyt austritt.
- Verbinden Sie keine Kontakte des Akkus oder des Netzteiles! Falls Sie den Akku nicht verwenden, halten Sie ihn außerhalb der Reichweite von metallenen Gegenständen wie z.B. Büroklammern, Münzen, Schlüssel, Nägel, Schrauben oder andere kleine Metallgegenstände, die den Kurzschluss an den Akku-Klammern verursachen können. Der gegenseitige Kurzschluss der Akkuklammern kann Verbrennungen oder Brand verursachen.
- Ergreifen Sie Maßnahmen, die einen glatten Betrieb des Staubsaugers sichern.
 - Stellen Sie Gegenstände, die leicht umkippen, an eine sichere Stelle.
 - Sichern Sie die Teppich-Ränder ab.
 - Hängende Tischbedeckungen und Vorhänge sollten den Boden nicht berühren.
 - Brennbare Gegenstände müssen weit entfernt von Feuerquellen gestellt werden.
 - Räumen Sie lose Verbindungsleitungen ab und sichern Sie sie gegen Kollision mit dem Staubsauger ab.
 - Sammeln Sie Zeitungen, Bücher, Zeitschriften und größere Papierstücke auf dem Boden auf.
- Die Hauptbürste und Schmutzbehälter müssen richtig angebracht werden.
- Reinigen Sie die Gegen-Sturz-Sensoren vor der Verwendung.
- Falls Sie das Staubsaugen in einem Raum wünschen, schließen Sie die Türen.

- Der Staubsauger braucht zum Staubsaugen unter den Möbeln eine Lücke von 7,5 freien Raum, so dass das Einklemmen oder Stecken-Bleiben verhindert wird.
- Verhindern Sie, dass der Staubsauger fällt. Falls dies passieren sollte, schalten Sie den Staubsauger ein und beobachten Sie seine Bahn unter Kontrolle, ob alles in Ordnung läuft. Diese Kontrolle ist wichtig, wenn der Staubsauger ohne Ihre Aufsicht staubsaugen soll.
- Falls aus dem Akku Flüssigkeit austritt, tauschen Sie ihn umgehend um, sonst kann er das Gerät beschädigen.
- Vergessen Sie nicht, dass sich der Roboter von selbst bewegt. Achten Sie darauf, dass Sie beim Gehen nicht auf den Roboter treten!
- Halten Sie die Batterien außerhalb der Reichweite von Kindern und unmündigen Personen. Die Person, die eine Batterie verschluckt, muss umgehend ärztliche Hilfe suchen.
- Die ausgeladenen Batterien und den Akku entsorgen Sie auf eine geeignete Art und Weise (siehe Art. 11. ÖKOLOGIE).
- Eventuelle fremdsprachliche Texte und Bilder auf den Verpackungen, oder auf dem Gerät, sind am Ende dieser Sprachvariante übersetzt zu finden.
- Der Hersteller ist für Schäden, die durch unrichtige Verwendung des Gerätes und des Zubehörs verursacht wurden, nicht verantwortlich und ist aus der Garantie nicht für ein Gerät verantwortlich, das beim Nicht-Einhalten der oben aufgeführten Sicherheitswarnungen betrieben wird. Als unrichtiges Verwenden des Gerätes wird das Nicht-Einhalten von regelmäßigem Umtausch oder Wartung von jeglichen Filtern angesehen.

Drahtlose Verbindung und Kompatibilität

- Die Gesellschaft ETA ist auf keine Art und Weise für jeglichen zufälligen, indirekten oder nachfolgenden Schaden verantwortlich, für Datenverluste oder Verluste, die durch Weitergabe von Informationen während der Kommunikation mittels drahtloser Technologien verursacht wurden.
- Eine erfolgreiche drahtlose Kommunikation auf 100% ist bei allen Smart-Geräten und W-LAN-Netzen (Routers) nicht zu garantieren. Angesichts der Vielfältigkeit von Geräten auf dem Markt kann es zu solchen Fällen kommen, in denen der Charakter und die Spezifikation eines Smart-Gerätes oder von W-LAN-Netzen (Routers) die Verbindung verhindert, oder diese auf irgendeine Art und Weise gestört wird. Der Erfolg der drahtlosen Kommunikation mittels eines W-LAN-Netzes wird ebenfalls von vielen anderen Faktoren, inkl. Hardware- und Software-Konfiguration beeinflusst. Die Verbindung zwischen dem Roboter und Ihrem W-LAN-Netz kann ebenfalls von umliegenden W-LAN-Netzen beeinflusst werden, die auf derselben Frequenz aktiv sein und somit die Verbindung (z.B. in Plattenbauten, Wohnhäusern) stören können. Diese Gründe sind keine Reklamationsgründe des Gerätes.

Die App hat drittes Subjekt (weiter nur „Subjekt“ genannt) im Eigentum und dieses betreibt sie, das von der Gesellschaft HP TRONIC Zlín, spol. s r.o. (weiter nur „Verkäufer“) unterschiedlich ist. Zwischen Subjekt und Verkäufer kommt es nicht zu der Personendatenübermittlung. Bei der Registration in App übermittelt der Kunde die personenbezogenen Daten direkt dem Subjekt, das dadurch zum Verwalter der personenbezogenen Daten wird. Die App und damit verbundener Schutz personenbezogener Daten befolgen die Regeln des Subjektes.

 <p>Lediglich ein autorisierter Service ist berechtigt Reparaturen und Änderungen dieses Geräts durchzuführen, andere nicht fachgerechte Manipulation kann zum Brand, Unfall durch elektrischen Strom oder Verwundung führen.</p>	 <p>Verwenden Sie keine andere als in der Verpackung gelieferte Ladestation inkl. des beigelegten Netzteiltes.</p>
 <p>Berühren Sie nie das Netzteil mit nasser Hand - es kann zum Unfall durch elektrischen Strom kommen.</p>	 <p>Biegen Sie nicht den Anschlusskabel um und belasten Sie ihn nicht, dies könnte zur Beschädigung, zum Brand oder zum Unfall durch elektrischen Strom führen,</p>
 <p>Achten Sie darauf, dass Ihre Kleidung oder Ihr Körperteil nicht in der Rotationsbürste stecken bleiben, es kann zu Verletzungen kommen.</p>	 <p>Verhindern Sie Kontakt mit Zigaretten, Feuerzeugen, Streichhölzern oder anderen Wärmequellen oder brennbaren Materialien.</p>
 <p>Verwenden Sie den Staubsauger in Geschäftsräumen nicht, er könnte durch belastend häufige Verwendung beschädigt werden.</p>	 <p>Entfernen Sie vor der Verwendung alle leicht zu vernichtende Gegenstände (inkl. Gegenstände mit hoher Rückschlageigenschaft, Stoffe, Glasflaschen etc.), die Gegenstände könnten beschädigt oder die Funktion des Staubsaugers eingeschränkt werden.</p>
 <p>Der Spannungseinspeisung des Netzteiltes zur Ladestation stecken Sie völlig ein,</p>	 <p>Treten Sie und setzen Sie sich nicht auf den Staubsauger, es könnte zur Beschädigung des Staubsaugers führen oder zur Verletzung.</p>
 <p>Saugen Sie kein Wasser und keine anderen Flüssigkeiten ab, es könnte zur Beschädigung des Staubsaugers führen.</p>	 <p>Verwenden Sie den Staubsauger nicht an kleinen Tischen oder Stühlen oder in einem kleinen Raum, es könnte zur Beschädigung des Staubsaugers führen</p>
 <p>Verwenden Sie den Staubsauger nicht draußen, es könnte zur Beschädigung des Staubsaugers führen</p>	 <p>Lassen Sie keine Fäden, Drahtstücke oder andere Gegenstände länger als 150 mm herumliegen, sie könnten sich in der Bürste verwickeln</p>





2. VERWENDUNG

Das Gerät ist zur Verwendung zu Hause, in Hotelzimmern und kleinen Büros bestimmt. Es eignet sich zum Reinigen von Teppichen mit kurzem Haar, von Holzböden, Hartböden, keramischem Pflaster etc.

Weil sich der Staubsauger im Raum Ihres Haushaltes frei bewegen wird, muss die Umgebung für diese Zwecke angepasst werden. Bereits vor der Verwendung des Staubsaugers entfernen Sie vom Fußboden alle unerwünschten Gegenstände (wie z. B. frei verlegte Kabelleitungen, verstreute Kleidung, Papiere, Beutel, usw.), die die Bewegung des Staubsaugers behindern könnten, sowie auch zerbrechliche Gegenstände (z. B. Glas- und Keramikvasen), die der Staubsauger beschädigen könnte.

3. PRODUKTTEILE

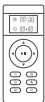
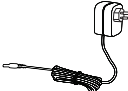
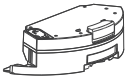
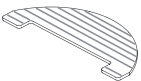
3.1 INHALT DER PACKUNG

Position	Beschreibung	Bezeichn.	Menge
	Robotischer Staubsauger	A	1
	Ladestation	D	1
	Fernbedienung	F	1
	Netzteil	E	1
	Wischaufsatz	G	1
	Mopp	G3	1
	Reinigungsteil	I	1
	Virtuelle Wand	H	1

3.2 ROBOTERSTAUBSAUGER – BLICK VON OBEN

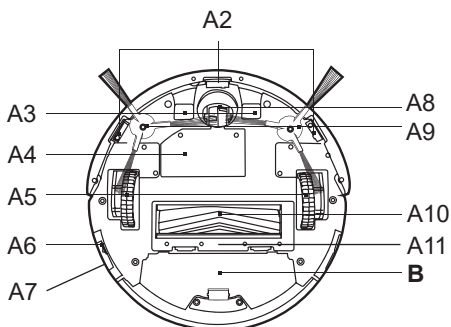
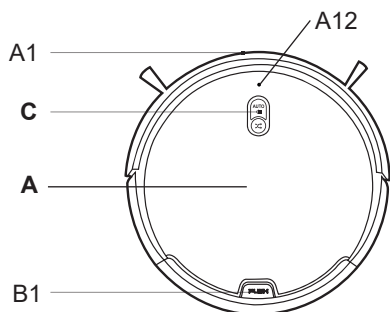

A – Roboterstaubsauger

- A1 – Vorderpuffer
- A2 – Sensoren gegen Treppensturz
- A3 – Ladekontakte
- A4 – Batteriefachdeckel
- A5 – Antriebsräder (links/rechts)
- A6 – Hauptschalter ON/OFF
- A7 – Ladestecker
- A8 – Vorderrad
- A9 – Seitenbürsten

- A10 – Hauptbürste
- A11 – Hauptbürstendeckel
- A12 – Wifi-Verbindungssignalisierung

B – Schmutzbehälter

- B1 – Taste zum Lockern des Schmutzbehälters

C – Bedienfeld

3.3 SCHMUTZBEHÄLTER

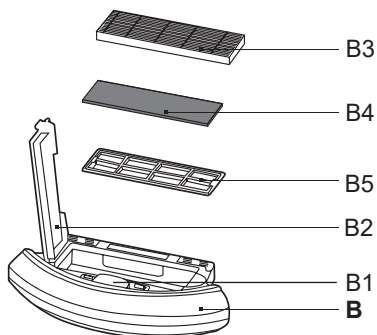

B – Schmutzbehälter

- B1 – Taste zum Lockern des Schmutzbehälters
- B2 – Deckel des Schmutzbehälters
- B3 – HEPA-Filter
- B4 – Schaumstofffilter
- B5 – Schutzfilter

3.4 BEDIENFELD

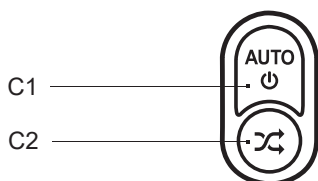

C – Bedienfeld

- C1 – Taste AUTO (automatische Reinigung) / STOPP (PAUSE) Umschalten in Schlafmodus
- C2 – Taste für routinemäßige Reinigung

3.5 LADESTATION

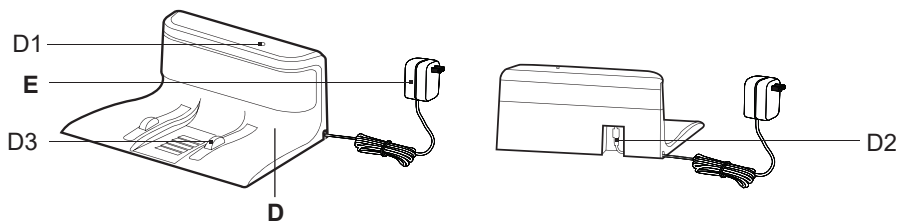

D – Ladestation

D1 – Betriebsleuchte

D2 – Anschluss für das Netzteil

D3 – Ladekontakte

E – Netzteil

3.6 FERNBEDIENUNG

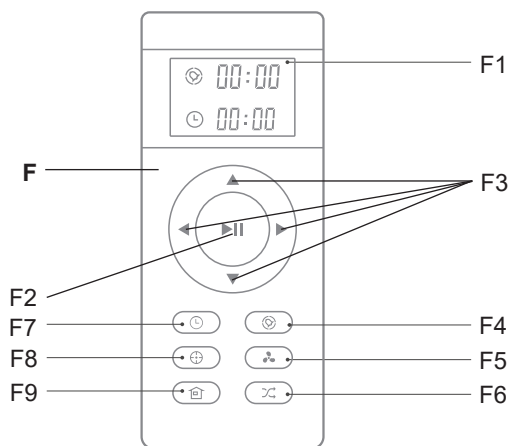

F – Fernbedienung

F1 – Anzeige (Display)

F2 – Taste START/STOPP (PAUSE) /
Automatische Reinigung

F3 – Richtungstasten für manuelle
Bedienung

F4 – Taste zum Einstellen der
geplanten Reinigungszeit

F5 – MAX-Taste zum Einstellen der
Intensität der Saugleistung

F6 – Taste für routinemäßige
Reinigung

F7 – Taste zum Einstellen der
aktuellen Tageszeit

F8 – Taste für lokale Reinigung

F9 – Taste für Rückfahrt zur
Ladestation

3.7 WISCHAUFSATZ

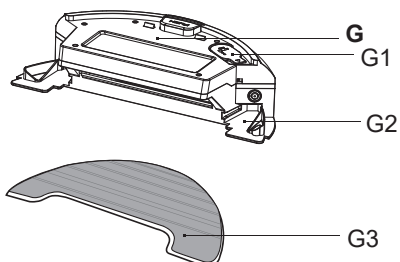

G – Wischaufsatz

G1 – Gummistopfen

G2 – Unterteil zum Anbringen des
Reinigungsmopps

G3 – Wischer

3.8 VIRTUELLE WAND

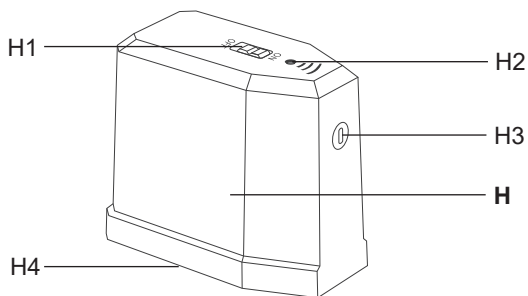

H – Virtuelle Wand

H1 – EIN/AUS-Schalter

H2 – Lichtsignalisierung

H3 – Signalgeber

H4 – Batteriefachdeckel

3.9 ERSATZTEILELISTE

Seitenbürsten (links + rechts): ETA251200070

HEPA-Filter und Schaumfilter-Set: ETA251200090

Schutzfilter: ETA251200210

Moppaufsatz: ETA251200120

Mopp: ETA251200260

Hauptbürste: ETA251200150

Hauptgummibürste: ETA251200160

Ladestation: ETA251200200

Fernbedienung: ETA251200230

Reinigungswerkzeug: ETA251200250

Virtuelle Wand: ETA251200290

4. VORBEREITUNG VOR DEM EINSATZ DES STAUBSAUGERS

Entfernen Sie jegliche Verpackungen, nehmen Sie den Staubsauger und das Zubehör heraus. Entfernen Sie vom Staubsauger alle eventuellen Folien, Aufkleber oder Papier.

4.1 VORBEREITUNG DES STAUBSAUGERS

Je nach dem geplanten Einsatz installieren Sie den Schmutzbehälter **B** oder den Moppaufsatz **G**.

4.2 INSTALLATION DER LADESTATION

1. Stellen Sie die Ladestation auf den Boden. Überprüfen Sie, ob es genug Platz an den Seiten der Plattform (min. 1,0 m) und vor der Plattform (min. 2,0 m).

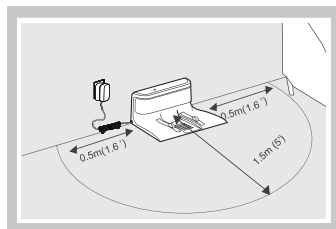
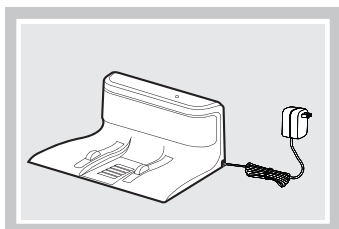

2. Schließen Sie das Netzteil zur Ladestation und dann zum el. Netz (es leuchtet die Leuchte **D1**) an.

5. BETRIEB

5.1 EINSCHALTEN DES STAUBSAUGERS

1. Stellen Sie den Hauptschalter **A6** in die Position **"I"**.
2. Es ertönt ein akustisches Signal und die Lichtsignale der Tasten **C1** und **C2** blinken grün.

Bemerkung

Wenn Sie den Staubsauger zusammen mit der Ladestation und der Funktion „geplante Reinigung“ verwenden wollen, lassen Sie den Hauptschalter immer in der Position **"I"** (Ein) stehen.

5.2 AUFLADEN DES AKKU

1. Überprüfen Sie, ob die Ladestation richtig zum el. Netz richtig angeschlossen ist. Die Leuchte **D1** leuchtet.
2. Bringen Sie den Staubsauger in die Nähe der Ladestation und betätigen Sie die Taste **F9** auf der Fernbedienung. Wenn der Akku ausgeladen ist, legen Sie den Staubsauger auf richtige Art und Weise in die Ladestation.

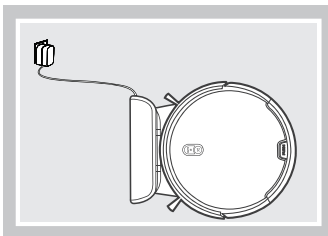

Anmerkungen

- Der Staubsauger kann durch direktes Anschließen des Adapters **E** an den Stromanschlusstecker **A7** aufgeladen werden. Nach dem Aufladen muss der Ladeadapter vom Stecker des Staubsaugers **A7** getrennt werden.
- Üblicher Ladevorgang beträgt ca 6 Stunden. Der voll aufgeladene Akku gewährt eine Betriebszeit von bis zu 120 Minuten.
- Nach dem Reinigen sucht der Staubsauger automatisch die Ladestation aus.
- Die Anzeige des Akku-Zustandes ist einfach auf der App „ETA SMART“ anzuzeigen. Dank dieser App kann man den Staubsauger zurück zur Ladestation schicken.

5.3 START / BEREITSCHAFTSMODUS / SCHLAFMODUS

Start (Reinigung): Die Kontrollleuchte leuchtet grün.

Bereitschaftsmodus (Pause): Die Lichtanzeige blinkt grün.

Schlafmodus: Die Lichtanzeige ist aus.

Starten (Reinigen)

1. Überprüfen Sie, ob sich der Hauptschalter **A6** in der Position **"I"** befindet.
2. Durch Betätigung der Tasten (**C1/C2**) auf dem Bedienfeld oder der Taste **F** auf der Fernbedienung bringen Sie den Staubsauger in Betrieb.

Bereitschaftsmodus (Pause)

Durch Betätigung der Taste **C1** auf dem Bedienfeld oder der Taste **F2** auf der Fernbedienung können Sie die laufende Reinigungsprozedur unterbrechen, und den Staubsauger in Bereitschaftsmodus versetzen.

Schlafmodus

Es gibt zwei Möglichkeiten, den Staubsauger in den Schlafmodus zu versetzen:

1. Betätigen Sie die Taste **C1** für etwa 3 Sekunden.
2. Befindet sich der Staubsauger im Bereitschaftsmodus und wird ihm 10 Minuten lang keine Aufgabe zugewiesen, wechselt er automatisch in den Schlafmodus.

Bemerkungen

- Um den Staubsauger in den Bereitschaftsmodus zu versetzen, betätigen Sie die Taste **C1** auf dem Bedienfeld oder die Taste **F2** auf der Fernbedienung.
- Befindet sich der Staubsauger im Bereitschaftsmodus und zugleich in der Nähe der Ladestation, parkt er nach 10 Minuten ohne Arbeitsaktivität selbst in die Ladestation.

5.4 REINIGUNGSMODI UND FUNKTIONEN DES STAUBSAUGERS

Der Staubsauger verfügt über insgesamt 3 Reinigungsmodi: automatische Reinigung, routinemäßige Reinigung und lokale Reinigung.

Automatische Reinigung

Betätigen Sie die Taste **C1** auf dem Bedienfeld oder die Taste **F2** auf der Fernbedienung. Während der Reinigung bewegt sich der Staubsauger gemäß der programmierten Route allmählich und systematisch im Raum. Er teilt den Raum in einzelne Segmente. Sobald der Staubsauger den gesamten verfügbaren Raum gereinigt hat, sucht er automatisch die Ladestation. Es handelt sich um die am häufigsten verwendete Reinigungsmethode.

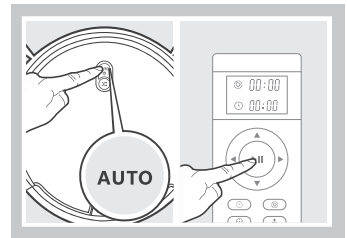

Routinemäßige Reinigung

Betätigen Sie die Taste **C2** auf dem Bedienfeld oder die Taste **F6** auf der Fernbedienung. Der Staubsauger bewegt sich während der Reinigung frei im Raum. Die Bewegungsrichtung ändert sich, wenn Wände oder andere Hindernisse erkannt werden. Die Reinigung erfolgt, bis die Batteriekapazität erschöpft ist. Dann sucht der Staubsauger automatisch die Ladestation. Dieser Reinigungsmodus eignet sich besonders für Haushalte mit Teppichen.

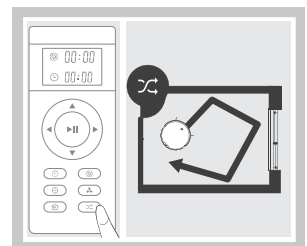

Lokale Reinigung

Betätigen Sie die Taste **F8** auf der Fernbedienung. Beim Reinigen bewegt sich der Staubsauger entsprechend der programmierten Route (Spirale) im Raum. Nach Abschluss der Reinigung stoppt der Staubsauger und wechselt in den Bereitschaftsmodus. Dieser Reinigungsmodus eignet sich zum Reinigen einer relativ kleinen verschmutzten Fläche.

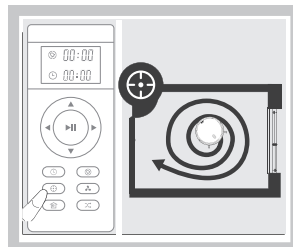

Einstellung der Intensität der Saugleistung

Betätigen Sie die Taste **F5** auf der Fernbedienung. Die Saugleistung erhöht sich (MAX). Betätigen Sie die Taste **F5** erneut, um die Saugleistung zu verringern.

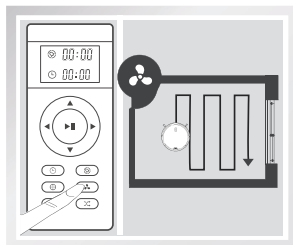

Rückkehr zur Ladestation

Im automatischen Reinigungsmodus und im routinemäßigen Reinigungsmodus hat der Staubsauger die Funktion, nach Abschluss der Reinigung automatisch zur Ladestation zurückzukehren. Sie können den Staubsauger auch mit der Taste **F9** auf der Fernbedienung an die Ladestationen befehlen.

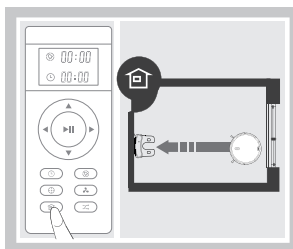

5.5 AKTUELLE ZEIT UND GEPLANTE REINIGUNG

Damit die geplante Reinigung ordnungsgemäß funktioniert, muss zuerst die aktuelle Uhrzeit auf der Fernbedienung eingestellt werden.

Hinweis

Wenn Sie die Batterien aus der Fernbedienung entfernen, werden die aktuelle Uhrzeit und die geplante Reinigungszeit gelöscht.

Aktuelle Uhrzeit einstellen

1. Betätigen Sie die Taste **F7** auf der Fernbedienung. Der Wert zum Einstellen der Stunde in der zweiten Zeile des Displays beginnt zu blinken.
2. Mit den Tasten **F3** (Aufwärts- und Abwärtspeile) können Sie jetzt den Stundenwert einstellen. Mit den Tasten **F3** (Links- und Rechtspfeile) können Sie zwischen Einstellung von Stunden und Minuten umschalten.
3. Wechseln Sie in die Einstellung für Minuten (der Minutenwert blinkt) und stellen Sie den Minutenwert ein.
4. Betätigen Sie die Taste **F7**, um die eingestellte Zeit zu bestätigen und zu speichern. Der eingestellte Wert leuchtet permanent auf dem Display.

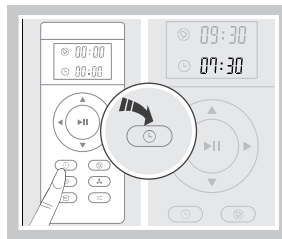
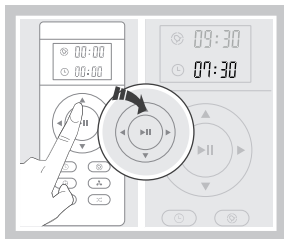
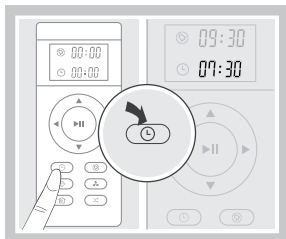

Geplante Reinigung einstellen

Hinweis

Stellen Sie beim Einstellen der geplanten Reinigung sicher, dass sich der Staubsauger im Bereitschaftsmodus befindet.

1. Richten Sie die Fernbedienung auf den Staubsauger und betätigen Sie die Taste **F4**. Der Wert zum Einstellen der Stunde in der ersten Zeile des Displays beginnt zu blinken.
2. Sie können jetzt die Tasten **F3** (Aufwärts- und Abwärtspeile) verwenden, um den Wert für die geplante Reinigungsstunde festzulegen. Mit Tasten **F3** (Links- und Rechtspfeile) können Sie zwischen Einstellung von Stunden und Minuten umschalten.
3. Wechseln Sie in die Einstellung für Minuten (der Minutenwert blinkt) und stellen Sie den Minutenwert für die geplante Reinigung ein (die Minuteneinstellung erfolgt in Schritten von 15 Minuten).
4. Betätigen Sie die Taste **F4**, um die festgelegte geplante Reinigungszeit zu bestätigen und zu speichern. Der eingestellte Wert leuchtet permanent auf dem Display.

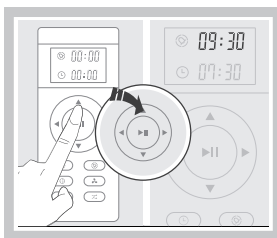
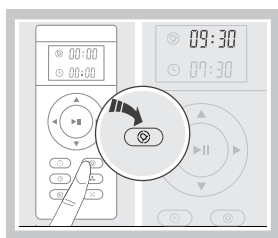

Bemerkung

Um die geplante Reinigung zu löschen, stellen Sie die Anzeige auf "00:00".

5.6 EINSATZ DES MOPPAUFSATZES

1. Befestigen Sie den **G3**-Mopp korrekt an die Unterseite des Moppaufsatzes. Den Mopp vor Gebrauch einweichen und überschüssiges Wasser herausdrücken.

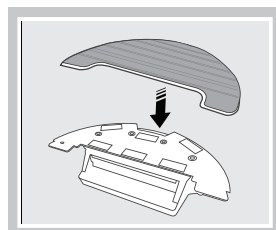

2. Öffnen Sie den Gummistopfen **G1** und füllen Sie den Moppaufsatz mit Wasser.

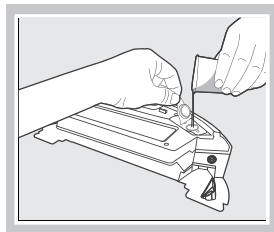

3. Setzen Sie den Moppaufsatz in den Staubsauger ein.

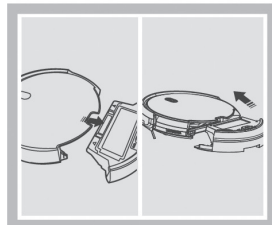

4. Schalten Sie den Staubsauger in den automatischen Reinigungsmodus.

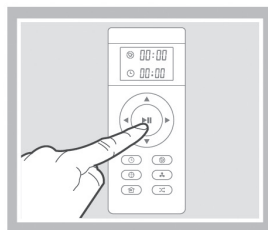

Bemerkungen

- Beim Wischen mit Mopp empfehlen wir die Reinigung der einzelnen Räume nach und nach.
- Überprüfen Sie beim Wischen den Staubsauger und füllen Sie gegebenenfalls Wasser in den Moppaufsatz nach oder spülen Sie den verschmutzten Mopp aus.
- Verwenden Sie den Moppaufsatz keinerlei für Teppiche und verhindern Sie, dass der Staubsauger auf einen Teppich fährt.
- Entfernen und reinigen Sie den Moppaufsatz nach Gebrauch. Lassen Sie den Mopp während des Ladevorgangs nicht auf dem Staubsauger installiert.

5.7 VERWENDUNG DER VIRTUELLEN WAND

Virtuelle Wand kann den bestimmten Bereich durch die Sendung eines speziellen IR-Signals blockieren und so dem Staubsauger das Befahren dieses Bereiches verhindern. Zur Erreichung eines mehr effektiven Wirksamkeitsgrades installieren Sie die virtuelle Wand hinter Tür oder quer durch Korridor. Die Reichweite von Strahlen ist bis 3 Meter.

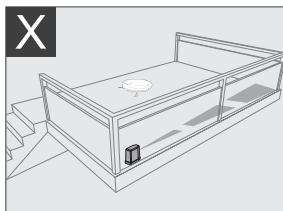
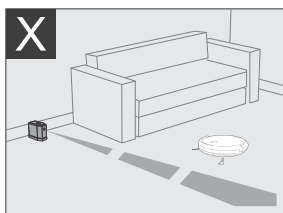
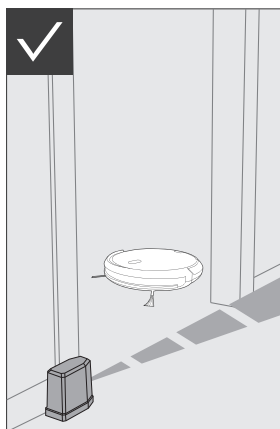

1. Die virtuelle Wand bildet eine unsichtbare Barriere in der Länge bis 3 Meter, die die Staubsaugerbewegung blockiert.
2. Vor der Verwendung einer virtuellen Wand legen Sie in den Batterieraum 2 Stück Batterien Typ AA ein. Zur Einschaltung schalten Sie die Wand mit dem Schalter **H1** auf seiner oberen Seite. Wenn Sie die Wand nicht benutzen wollen, schalten Sie es aus.
3. Platzieren Sie den Staubsauger in den aufgeräumten Bereich, wie auf dem Schild der virtuellen Wand dargestellt.

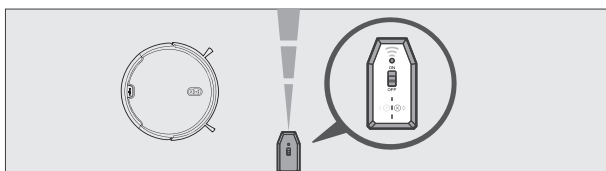

5.8 LICHTSIGNALISIERUNG

Zustand des Staubsaugers	Lichtsignalisierung
Aufladen	Orange blinkend
Aufladen abgeschlossen	Permanent leuchtende grüne Signalleuchte
Bereitschaftsmodus	Grün blinkend
Fehler	Rot blinkend
Schwache Batterie	Orange blinkend
Reinigungsmodus	Permanent leuchtende grüne Signalleuchte

6. APPLIKATION FÜR ETA SMART

Bemerkung

Die intelligente Anwendung "ETA SMART" erweitert einige Funktionen des Staubsaugers sowie die Reinigungsmodi. Um alle Funktionen optimal nutzen zu können, empfehlen wir, den Staubsauger zusammen mit dieser Anwendung zu verwenden.

Kompatibilität:

OS des Smart-Gerätes - Android 6.0 und höher
- IOS 9.0 und höher

WIFI-Netz - 2,4 Ghz
- Verschlüsselung WPA1 und WPA2 (WPA2 empfohlen)

HINWEIS

Das Gerät kann in WIFI-Netzen, die mit dem Protokoll IEEE 802.1X (üblicherweise Firmennetze) verschlüsselt sind, nicht betrieben werden.

Downloaden Sie in Ihr Smart-Gerät kostenlos die App mit dem Namen "ETA SMART". Diese finden Sie in der App-Datenbank im Apple Store oder Google Play, oder Sie können den folgenden QR-Code verwenden:



Anmerkungen

- Fall der QR-Code inaktiv ist, suchen Sie die App manuell nach dem Titel aus.
- Für das Herunterladen der tschechischen Version müssen Sie an ihrem Smart-Gerät Tschechisch als Systemsprache einstellen.

Applikation "ETA SMART" gestattet bequeme und intuitive Steuerung Ihres Staubsaugers von Ihrer smarten Einrichtung. Bei der Paarung der Einrichtung und anschließender Nutzung des Staubsaugers beachten Sie die Anweisungen direkt in der Applikation. Der Staubsauger signalisiert die Verbindung zum Wifi-Netzwerk **A12**. Wenn das **A12**-Signal grün leuchtet, ist der Staubsauger an WIFI angeschlossen. Wenn dieses Signal langsam blinkt, ist der Staubsauger nicht angeschlossen. Wenn der Staubsauger mit dem WIFI-Netzwerk gekoppelt wird, blinkt die **A12**-Signalisierung schnell.

Anmerkungen

- Bei Schwierigkeiten mit dem Koppeln:
 - überprüfen Sie zuerst, ob die WiFi-Einstellungen und das Operationssystem des Smart-Gerätes den verlangten Anforderungen entsprechen;
 - starten Sie den Staubsauger und das Smart-Gerät neu und wiederholen Sie den Vorgang;
 - falls möglich, versuchen Sie auf den Router neuzustarten;
 - überprüfen Sie, ob sich der Staubsauger in der Reichweite des WiFi befindet;
 - prüfen Sie, ob Ihr Staubsauger geladen ist.
- Der Name des WiFi-Netzes und das Passwort darf nur die alphabetischen Zeichen (a-z, klein oder groß) und Ziffern (0-9) enthalten.
- Einige Schwierigkeiten mit dem Koppeln können durch die Überlastung des WiFi und der eingestellten Kanäle (vor allem in Wohnhäusern) verursacht werden, die Kollisionen und Ausfallsituationen verursachen. Falls solche Ausfallsituationen vorkommen, sollte der Staubsauger, ggf. der WiFi-Router neugestartet werden. Für einen dauerhaften Betrieb ist es weiter wichtig, dass der WiFi-Signal ausreichend stark ist und die ganze Fläche des gewünschten Betriebes abdeckt.
- Falls Ihr Smart-Gerät über das System **Android 6.0 und höher** verfügt, muss die Funktion der Positionsermittlung eingeschaltet sein.

7. WARTUNG

Führen Sie die Wartung und Reinigung des Staubsaugers abhängig von der Betriebsfrequenz und vom Umfang der Reinigungen. In schmutzigen Räumen (Haushalt mit Haustieren) wird die Wartung häufiger erforderlich sein. **Vernachlässigte Wartung kann den Staubsauger und seine Teile beschädigen!**

7.1 REINIGUNG VON AUFLADEKONTAKTEN

Schalten Sie den Staubsauger aus und trennen Sie die Ladestation vom el. Netz!

Reinigen Sie die Ladekontakte (**A7**, **C4**) am Staubsauger und an der Ladestation mit einem feuchten Tuch. Reinigen Sie den Staubsauger mindestens 1x pro Monat. **Verwenden Sie bei der Reinigung der Kontakte keine aggressiven Reinigungsmittel oder Öle.**

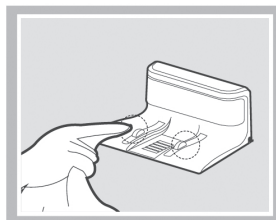
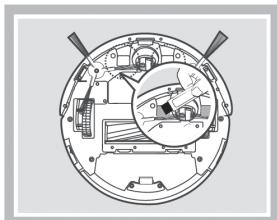

7.2 REINIGUNG DES SCHMUTZBEHÄLTERS UND DER FILTER

1. Nehmen Sie den Schmutzbehälter **B** aus dem Staubsauger heraus. Sie Schmutzteile aus. Entsorgen Sie die Schmutzteile zusammen mit dem Restmüll.

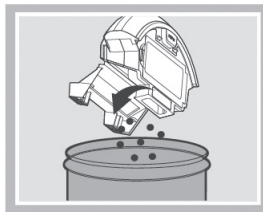
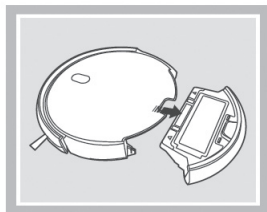

2. Reinigen Sie den Schmutzbehälter mit dem Teil I (oder mit einem anderen geeigneten Teil).
3. Nehmen Sie die Filter aus dem Schmutzbehälter heraus und reinigen Sie sie mit dem Teil I (oder mit einem anderen geeigneten Teil). Klopfen Sie oder pusten Sie sanft in den HEPA-Filter **B3**. Den Schaumstofffilter **B4** und den Schutzfilter **B5** kann man unter laufendem Wasser abspülen. Im Falle einer größeren Verschmutzung des Schmutzbehälters können Sie diesen auch unter laufendem Wasser abspülen. **Vor wiederholter Verwendung alles ordentlich abtrocknen lassen!**

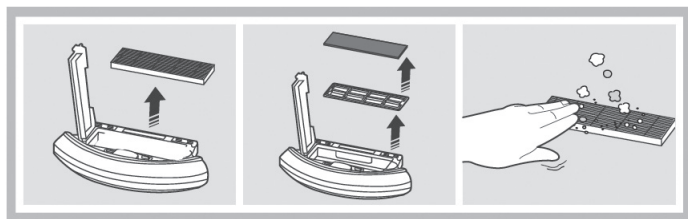

HINWEIS

- Verwenden Sie beim Reinigen der Filter weder aggressive oder Reinigungsmittel noch heißes Wasser.
 - Für das Bewahren der Filtrationsparameter des HEPA-Filters empfehlen wir trockene Reinigung.
 - **Wenn Sie sich entscheiden, den HEPA-Filter mit Wasser abzuspielen, reduziert sich sein Filtrationsvermögen.** Der Filter darf maximal 3x abgespült werden. Danach muss ein neuer Filter gekauft werden.
 - Wir empfehlen den HEPA-Filter mindestens 2x pro Jahr auszutauschen,
 - Die Filter eignen sich zum Abspülen in der Spülmaschine nicht.
 - Das Vernachlässigen der Reinigung und des Filtertausches kann eine Panne am Staubsauger zur Folge haben.
4. Nach der Wartung legen Sie den Schmutzbehälter samt Filter zusammen und stecken Sie ihn in den Staubsauger ein.

7.3 REINIGEN DER HAUPTBÜRSTE

1. Drücken Sie die Klips in der Richtung zueinander, heben Sie den Deckel **A11** ab und nehmen Sie die Hauptbürste **A10** aus dem Staubsauger heraus.
2. Reinigen Sie die Hauptbürste mit dem Teil I (oder mit einem anderen geeigneten Teil). Für das Entfernen von eingewickelten Haaren können Sie auch Schere benutzen. Wischen Sie den Deckel und die Hülle der Hauptbürste mit einem weichen, trockenen Tuch ab.

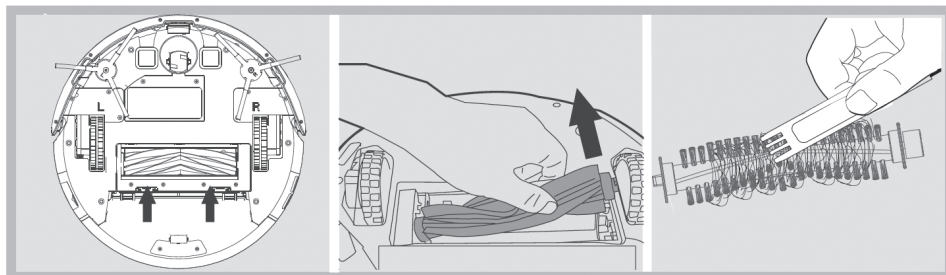

7.4 REINIGEN VON SEITENBÜRSTEN

1. Schrauben Sie mittels Schraubenzieher die Befestigungsschrauben ab.
2. Nehmen Sie beide Seitenbürsten heraus, reinigen Sie sie und entfernen Sie eingewickelte Haare von ihnen.

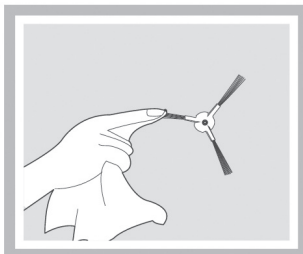

7.5 REINIGEN VON RÄDERN

Reinigen Sie das vordere, linke und rechte Rad mittels Teil I.

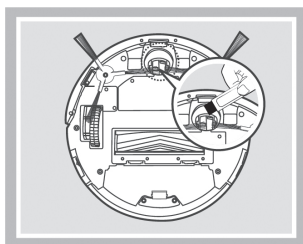

HINWEIS

An den Achsen der Räder können sich Haare wickeln und andere Schmutzteile haften bleiben. Überprüfen Sie regelmäßig die Räder und reinigen Sie sie.

7.6 REINIGEN VON SENSOREN

Reinigen Sie die Sensoren nach Abschluss jeder Reinigungsprozedur mit dem Werkzeug I (oder mit einem anderen geeigneten Werkzeug).

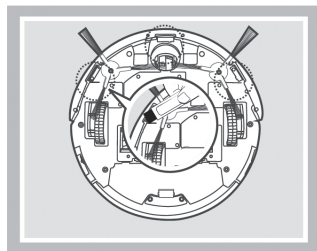

7.7 REINIGEN DES WISCHAUFSATZES

Nach jeder Benutzung nehmen Sie den Wischaufsatz aus dem Staubsauger heraus. Gießen Sie aus dem Behälter das übriggebliebene Wasser aus. Spülen Sie den Wischaufsatz unter laufendem Wasser ab.

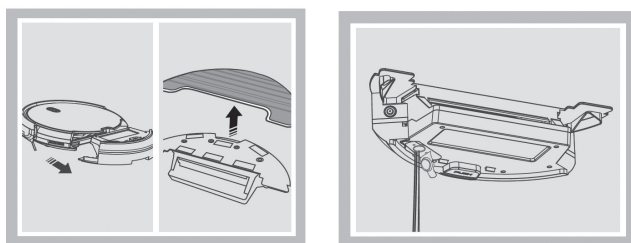

Gründlichere Wartung oder Wartung, die Zugriff zu den Innenteilen des Gerätes erfordert, muss durch den Service durchgeführt werden! Beim Nicht-Einhalten der Anweisungen erlischt das Garantierecht!

8. FEHLERMELDUNGEN

Akustische Signalisierung	Ursache	Lösung
1x akustisches Signal	Räder oder Seitenbürsten drehen sich nicht.	Überprüfen und reinigen Sie die Räder und die Seitenbürsten.
2x akustisches Signal	Fehler der Sensoren oder der vorderen Stoßstange	Reinigen Sie die Sensoren und überprüfen Sie die Funktionalität der vorderen Stoßstange.
3x akustisches Signal	Der Staubsauger ist hängen geblieben.	Beseitigen Sie die die Hinderung oder versetzen Sie den Staubsauger auf eine freie Fläche.
4x akustisches Signal	Fehler der Hauptbürste	Überprüfen und reinigen Sie die Hauptbürste

9. PROBLEME LöSEN

Problem	Ursache	Lösung
Der Staubsauger dreht sich an einer Stelle.	Das linke / rechte Rad steckt fest.	Überprüfen und reinigen Sie die Räder.
Der Staubsauger fährt permanent nach hinten.	Einer der Sensoren in der vorderen Stoßstange ist verschmutzt oder beschädigt.	Reigen Sie die Sensoren in der vorderen Stoßstange. Wenn das Problem weiterhin besteht, wenden Sie sich an eine autorisierte Servicestelle.
Der Staubsauger stößt ständig auf Hindernisse.	Die vordere Stoßstange ist durch Schmutz verklemmt.	Überprüfen und reinigen Sie die vordere Stoßstange.
Der Staubsauger arbeitet nur für eine sehr kurze Zeitdauer.	Der Akkumulator ist nicht ausreichend aufgeladen oder hat das Ende seiner Lebensdauer erreicht.	Laden Sie den Staubsauger vollständig auf. Wenn das Problem weiterhin besteht, ersetzen Sie den Akkumulator durch einen neuen.
Die Saugleistung des Staubsaugers nimmt ab.	Der Schmutzbehälter ist voll oder die Filter sind verschmutzt.	Überprüfen und reinigen Sie den Schmutzbehälter und die Filter.

10. TECHNISCHE DATEN

Robotischer Staubsauger	
Gerät Schutzklasse	III.
Betriebsspannung	14,4 V (DC)
Akku	Li-Ion
Akku-Kapazität	2400 mAh
Aufladedauer	6 St
Gewicht	2,5 kg
Abmessungen	Ø 312 mm x 72 mm
Frequenzspanne	2,4 GHz
Ausgangsleistung (EIRP)	15,95 dBm
Drahtlose Technologie	Wifi
Deklariertes Schallpegel beträgt 72 dB(A) re 1pW.	

Netzteil	
Name des Herstellers oder Schutzmarke, Handelsregisternummer und Adresse	ETA a.s., Náměstí práce 2523, 760 01 Zlín
Identifikationsmarke des Modells	ETA251290000
Name des Herstellers oder Schutzmarke, Handelsregisternummer und Adresse (Netzteil)	Ten Pao industrial Co., Ltd. Room 10-11, 6/F., Kwong Sang Hong Centre, 151-153 Hoi Bun Road, Kwun Tong, Kowloon, Hong Kong
Identifikationsmarke des Modells (Netzteil)	S012DBV1900060
Eingangsspannung	100-240 V (AC)
Eingangsfrequenz	50/60 Hz
Ausgangsspannung	19 V (DC)
Ausgangsstrom	0,6 A
Ausgangsleistung	11,4 W
Durchschnittliche Wirksamkeit im aktiven Modus	84,85 %
Wirksamkeit bei niedriger Belastung (10 %)	76,32 %
Energieverbrauch im Zustand ohne Last	0,057 W
Gerät Schutzklasse	II.

Prozentsatz des Ausgangsstroms auf dem Typenschild	
Lastzustand 1	100 % ± 2 %
Lastzustand 2	75 % ± 2 %
Lastzustand 3	50 % ± 2 %
Lastzustand 4	25 % ± 2 %
Lastzustand 5	10 % ± 1 %
Lastzustand 6	0 %

Ladestation	
Gerät Schutzklasse	III.
Eingangsspannung	19 V (DC)

Hiermit erklärt die ETA a.s., dass der Typ des Radiogerätes ETA2512 im Einklang mit der Richtlinie 2014/53/EU ist. Komplette Fassung der EU-Konformitätserklärung ist unter der folgenden Internetadresse verfügbar: <http://eta.cz/declaration-of-conformity>

Änderungen der technischen Spezifikation und des Inhaltes des eventuellen Zubehörs je nach dem Modell des Produkts sind für den Hersteller vorbehalten. Der Hersteller behält sich das Recht auf Änderungen/Updates der APP ETA SMART ohne vorherige Ankündigung vor. Diese Änderungen/Updates können durchaus verursachen, dass einige in dieser Anleitung aufgeführte Informationen und Vorgänge nicht aktuell sein werden oder nicht beschrieben werden.

Die Garantie von 24 Monaten bezieht sich nicht auf eine Reduzierung der nutzbaren Kapazität der Akkus infolge ihrer Nutzung oder ihres Alters. Die nutzbare Kapazität reduziert sich abhängig von der Nutzungsweise des Akkus.

11. ÖKOLOGIE



Soweit es die Abmessungen erlauben, sind an allen Teilen Symbole von Materialien gedruckt, die bei der Herstellung der Packung, der Komponente und des Zubehörs verwendet wurden, sowie deren Entsorgung. Die aufgeführten Symbole am Produkt oder in den Unterlagen bedeuten, dass die verwendeten elektronischen Produkte zusammen mit dem Restmüll nicht entsorgt sein dürfen. Zu Zwecken einer ordentlichen Entsorgung des Produkts geben Sie es an bestimmten Sammelstellen ab, an denen sie kostenlos übernommen werden. Durch richtige Entsorgung dieses Produkts können Sie hochwertige Naturressourcen schützen und Sie helfen der Prävention von potenziellen negativen Folgen für die Umwelt und die menschliche Gesundheit infolge unrichtiger Müllentsorgung. Bei unrichtiger Entsorgung dieser Müllsorte können im Einklang mit den Nationalvorschriften Strafen zu zahlen sein. Dieses Gerät ist mit einem Li-Ion-Akku mit langer Dauerhaltbarkeit ausgestattet. Für den Umweltschutz ist es notwendig nach der Betriebsbeendigung des Gerätes den ausgeladenen Akku zu demontieren und ihn zusammen mit dem Gerät auf eine geeignete Art und Weise und sicher mittels der dazu bestimmten speziellen Sammelnetze zu entsorgen. Weitere Details erfragen Sie beim örtlichen Amt.

Demontage des Akkus

Schrauben Sie 2 Schrauben des Deckels für den Akku an der unteren Seite des Staubsaugers ab. Nehmen Sie den Akku heraus und trennen Sie den Konnektor. Für das Trennen des Konnektors ist stärkere Kraft notwendig, damit die Sicherung gegen zufälliges Trennen lockert.

HINWEIS UND SYMBOLE, DIE AM GERÄT, DEN VERPACKUNGEN ODER IN DER BETRIEBSANLEITUNG VERWENDET WURDEN:

HOUSEHOLD USE ONLY – Nur zur Nutzung im Haushalt geeignet. DO NOT IMMERSE IN WATER OR OTHER LIQUIDS – Nicht ins Wasser oder andere Flüssigkeiten tauchen



TO AVOID DANGER OF SUFFOCATION, KEEP THIS PLASTIC BAG AWAY FROM BABIES AND CHILDREN. DO NOT USE THIS BAG IN CRIBS, BEDS, CARRIAGES OR PLAYPENS. THIS BAG IS NOT A TOY. – Erstickungsgefahr Verwenden Sie diesen Beutel

nicht in Wiegen, Kinderbetten, Kinderwagen oder Kinderstälchen. Legen Sie den PE-Beutel außerhalb der Reichweite von Kindern. Der Beutel ist kein Spielzeug.



HINWEIS

Hersteller/ Inverkehrbringer: ETA a.s., Křižíkova 148/34, Karlín, 18600 Praha 8 CZECH REPUBLIK.

Service: Omega electric GmbH, Servicezentrale, Industriering 2, D- 04626 Schmölln. Bei Fragen zu Reparaturen und Bestellung von Ersatzteilen und wenden Sie sich bitte an unsere deutsche Servicezentrale:

Tel.: 034491/58860, Fax: 034491/5886189, Email: info@eta-hausgeraete.de

ZÁRUČNÍ LIST**ZÁRUČNÍ PODMÍNKY**

Na výrobek uvedený v tomto záručním listu je poskytována záruka po dobu dvacet čtyři měsíců od data prodeje spotřebiteli.

Záruka se vztahuje na poruchy a závady, které v průběhu záruční doby vznikly chybou výroby nebo vadou použitých materiálů.

Výrobek je možno reklamovat u prodejce, který výrobek prodal spotřebiteli nebo v autorizovaném servisu.

Při reklamaci je nutné předložit: reklamovaný výrobek, originální nákupní doklad, ve kterém je zřetelně uveden typ výrobku a jeho datum prodeje spotřebiteli, případně tento řádně vyplněný záruční list. Záruka platí pouze tehdy, je-li výrobek používán podle návodu k obsluze a připojen na správné síťové napětí.

Spotřebitel ztrácí nárok na záruční opravu nebo bezplatný servis v případě:

- zásahu do přístroje neoprávněnou osobou.
- nesprávné nebo neodborné montáže výrobku.
- poškození přístroje vlivem živelné pohromy.
- používání výrobku pro jiné účely, než je obvyklé.
- používání výrobku k profesionální či jiné výdělečné činnosti.
- používání výrobku s jiným než doporučeným příslušenstvím.
- nesprávné údržby výrobku.
- nepravdivého čištění výrobků zejména v případě, kdy je závada způsobena zbytky potravin, vlasů, domovního prachu nebo jiných nečistot.
- vystavení výrobku nepříznivému vnějšímu vlivu, zejména vniknutím cizích předmětů nebo tekutin (včetně elektrolytu z baterií) dovnitř.
- mechanického poškození výrobku způsobeného nesprávným používáním výrobku nebo jeho pádem.

Pokud zboží při uplatňování vady ze strany spotřebitele bude zasíláno poštou nebo přepravní službou, musí být zabaleno v obalu vhodném pro přepravu tak, aby se zabránilo poškození výrobku přepravou.

Aktuální seznam servisních středisek naleznete na: **www.eta.cz**

Případné další dotazy zasílejte na **info@eta.cz**, nebo volejte +420 545 120 545.

Veškeré náležitosti uvedené v tomto záručním listu platí pouze pro výrobky nakoupené a reklamované na území České Republiky.

Typ výrobku:

Datum prodeje:

Výrobní číslo:

Razítko a podpis prodávajícího:

ZÁRUČNÝ LIST**ZÁRUČNÉ PODMIENKY**

Na výrobok uvedený v tomto záručnom liste je poskytovaná záruka na dobu dvadsaťštyri mesiacov od dátumu prevzatia tovaru spotrebiteľom. Ak má výrobok viesť do prevádzky iný podnikateľ než predávajúci, začne záručná doba plynúť až odo dňa uvedenia výrobku do prevádzky, pokiaľ kupujúci objednal uvedenie do prevádzky najneskôr do troch týždňov od prevzatia veci a riadne a včas poskytol na vykonanie služby potrebnú súčinnosť. Záruka sa vzťahuje na vady, ktoré v priebehu záručnej doby vznikli chybou výroby alebo chybou použitých materiálov.

Výrobok je možné reklamovať v ktorejkoľvek prevádzkarni predávajúceho ktorý výrobok predal spotrebiteľovi, v ktorej je prijatie reklamácie v zmysle zákona možné, alebo osoby oprávnenej výrobcom výrobku na vykonávanie záručných opráv.

Pri reklamácií je nutné predložiť: reklamovaný výrobok, originál nákupného dokladu, v ktorom je zreteľne uvedený typ výrobku a jeho dátum predaja spotrebiteľovi prípadne tento riadne vyplnený záručný list.

Výrobok je treba používať podľa návodu na obsluhu a musí byť pripojený na správne sieťové napätie.

Pokiaľ výrobok pri uplatňovaní poruchy zo strany spotrebiteľa bude zasielaný poštou alebo prepravnou službou, musí byť zabalený v obale vhodnom pre prepravu tak, aby sa zabránilo poškodeniu výrobku prepravou.

Aktuálny zoznam servisných stredísk nájdete na: **www.eta.sk**

Prípadné ďalšie dotazy zasielajte na **info@eta.cz** alebo volajte +420 545 120 545.

Všetky náležitosti uvedené v tomto záručnom liste platia len pre výrobky nakúpené a reklamované na území Slovenskej Republiky.

Typ prístroja:

Dátum predaja:

Výrobné číslo:

Pečiatka a podpis predajca:

KARTA GWARANCYJNA**WARUNKI GWARANCJI**

- 1) Niniejsza gwarancja dotyczy produktów produkowanych pod marką **ETA**, zakupionych w sklepach na terytorium Rzeczypospolitej Polskiej.
- 2) Okres gwarancji wynosi 24 miesiące od daty zakupu produktu.
- 3) Naprawy gwarancyjne odbywają się na koszt Gwaranta we wskazanym przez Gwaranta Autoryzowanym Zakładzie Serwisowym.
- 4) Gwarancją objęte są wady produktu spowodowane wadliwymi częściami i/lub defektami produkcyjnymi.
- 5) Gwarancja obowiązuje pod warunkiem dostarczenia do Autoryzowanego Zakładu Serwisowego urządzenia w kompletnym opakowaniu albo w opakowaniu gwarantującym bezpieczny transport wraz z kompletem akcesoriów oraz z poprawnie i czytelnie wypełnioną kartą gwarancyjną i dowodem zakupu (paragon, faktura VAT, etc.).
- 6) Autoryzowany Zakład Serwisowy może odmówić naprawy gwarancyjnej jeśli Karta Gwarancyjna nosić będzie widoczne ślady przeróbek, jeżeli numery produktów okażą się inne niż wpisane w karcie gwarancyjnej a także jeśli numer dokumentu zakupu oraz data zakupu na dokumencie różnią się z danymi na Karcie Gwarancyjnej.
- 7) Usterki ujawnione w okresie gwarancji będą usunięte przez Autoryzowany Zakład Serwisowy w terminie 14 dni roboczych od daty przyjęcia produktu do naprawy przez zakład serwisowy, termin ten może być przedłużony do 21 dni roboczych w przypadku konieczności sprowadzenia części zamiennych z zagranicy.
- 8) Gwarancją nie są objęte:
 - wadliwe działanie lub uszkodzenie spowodowane niewłaściwym użytkowaniem (np. znaczące zabrudzenie urządzenia, zarówno wewnątrz jak i na zewnątrz, zalanie płynami itp.) lub użytkowanie niezgodne z instrukcją obsługi i przepisami bezpieczeństwa
 - zużycie towaru przekraczające zakres zwykłego używania przez indywidualnego odbiorcę końcowego (zwłaszcza jeżeli był wykorzystywany do profesjonalnej lub innej czynności zarobkowej)
 - uszkodzenia spowodowane czynnikami zewnętrznymi (w tym: wylądowaniami atmosferycznymi, przepięciami sieci elektrycznej, środkami chemicznymi, czynnikami termicznymi) i działaniem osób trzecich
 - uszkodzenia powstałe w wyniku podłączenia urządzenia do niewłaściwej instalacji współpracującej z produktem
 - uszkodzenia powstałe w wyniku zalania wodą, użycia nieodpowiednich baterii (np. ładowanych powtórnie baterii nie będących akumulatorami)
 - produkty nie posiadające wypełnionej przez Sprzedawcę Karty Gwarancyjnej
 - produkty z naruszoną plombą gwarancyjną lub wyraźnymi oznakami ingerencji przez osoby trzecie (nie będące Autoryzowanym Zakładem Serwisowym lub nie działające w jego imieniu i nie będące przez niego upoważnionymi)
 - kable przyłączeniowe, piloty zdalnego sterowania, słuchawki, baterie
 - uszkodzenia powstałe wskutek niewłaściwej konserwacji urządzenia
 - uszkodzenia powstałe w wyniku zdarzeń losowych (np. powódź, pożar, klęski żywiołowe, wojna, zamieszki, inne nieprzewidziane okoliczności)
 - czynności związane ze zwykłą eksploatacją urządzenia (np. wymiana baterii)
 - zapisane na urządzeniu dane w formie elektronicznej (w szczególności Gwarant zastrzega sobie prawo do sformatowania nośników danych zawartych w urządzeniu, co może skutkować utratą danych na nich zapisanych)
 - **uszkodzenia (powodujące np. brak odpowiedzi urządzenia lub jego nie włączanie się) powstałe wskutek wgrania nieautoryzowanego oprogramowania.**
- 9) Jeżeli Autoryzowany Zakład Serwisowy stwierdzi, iż przyczyną awarii urządzenia są przypadki wymienione w pkt. 8 lub nie stwierdzi żadnego uszkodzenia, koszty serwisu oraz całkowite koszty transportu urządzenia pokrywa nabywca.

- 9) W wypadku wystąpienia wypadków wymienionych w pkt. 8 Autoryzowany Zakład Serwisowy wyceni naprawę urządzenia i na życzenie klienta może dokonać naprawy odpłatnej. Uszkodzenia urządzenia powstałe w wyniku wypadków opisanych w pkt. 8 powodują utratę gwarancji.
- 10) Wszelkie wadliwe produkty lub ich części, które zostały w ramach naprawy gwarancyjnej wymienione na nowe, stają się własnością Gwaranta.
- 11) W wypadku gdy naprawa urządzenia jest niemożliwa lub spowodowałaby przekroczenie terminów określonych w pkt. 7 a także kiedy naprawa wiązałaby się z poniesieniem przez Gwaranta kosztów niewspółmiernych do wartości urządzenia Gwarant może wymienić Klientowi urządzenie na nowe o takich samych lub wyższych parametrach. W razie niedostarczenia urządzenia w komplecie Gwarant może wymienić jedynie zwrócone części urządzenia lub dokonać zwrotu zapłaconej ceny jednak wówczas jest upoważniony do odjęcia kosztu części zużytych lub nie dostarczonych przez użytkownika (np. baterii, słuchawek, zasilacza) wraz z reklamowanym urządzeniem.
- 12) Okres gwarancji przedłuża się o czas przebywania urządzenia w Autoryzowanym Zakładzie Serwisowym.
- 13) W wypadku utraty karty gwarancyjnej nie wydaje się jej duplikatu.
- 14) Producent może uchylić się od dotrzymania terminowości usługi gwarancyjnej gdy zaistnieją zakłócenia w działalności firmy spowodowane nieprzewidywalnymi okolicznościami (tj. niepokoje społeczne, klęski żywiołowe, ograniczenia importowe itp).
- 15) Gwarancja nie wyklucza, nie ogranicza ani nie zawiesza praw konsumenta wynikających z niezgodności towaru z umową sprzedaży.
- 16) W sprawach nieuregulowanych niniejszymi warunkami mają zastosowanie przepisy Kodeksu Cywilnego.

Uszkodzenie wyposażenia nie jest automatycznie powodem dla bezpłatnej wymiany kompletnego urządzenia. Jeżeli reklamujesz słuchawki, pilota, kable przyłączeniowe lub inne akcesoria NIE PRZYSYŁAJ całego urządzenia. Skontaktuj się ze sprzedawcą lub producentem w celu uzgodnienia sposobu przeprowadzenia procedury reklamacyjnej bez konieczności przesyłania całego kompletu do serwisu.

Kontakt w sprawach serwisowych: Digison Polska Sp. z o.o., Tel. (071) 3577027, Fax. (071) 7234552, internet: <http://www.digison.pl/sonline/>, e-mail: serwis@digison.pl

Nazwa:	Pieczęć i podpis sprzedawcy:
Data sprzedaży:	
Numer serii:	
1. Data Przyjęcia/Nr Naprawy/Pieczęć i Podpis Serwisanta:	2. Data Przyjęcia/Nr Naprawy/Pieczęć i Podpis Serwisanta:
3. Data Przyjęcia/Nr Naprawy/Pieczęć i Podpis Serwisanta:	4. Data Przyjęcia/Nr Naprawy/Pieczęć i Podpis Serwisanta:

eta

© DATE 27/05/2020

e.č. 23/2020