

EVOLVEO

RoboTrex H9

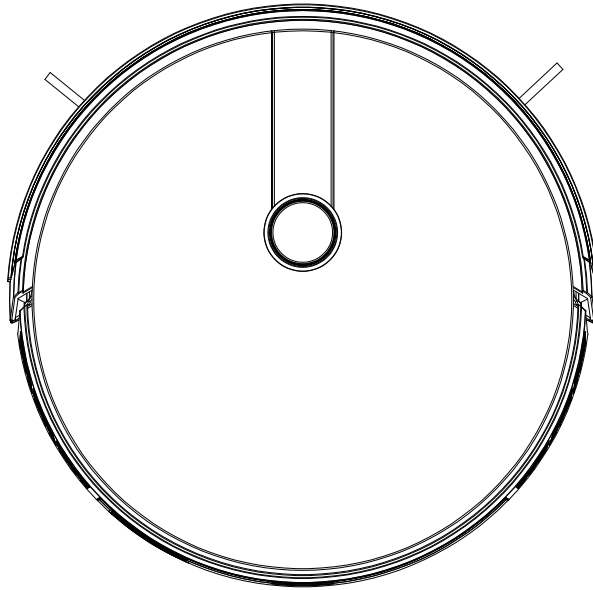

www.evolveo.com

Vážený zákazníku,

děkujeme, že jste si vybral zařízení EVOLVEO RoboTrex H9. Věříme, že Vám tento produkt přinese spoustu zábavy a spokojenosti. Před spuštěním robotického vysavače si pečlivě přečtete uvedená bezpečnostní pravidla a též dodržte všechna běžná bezpečnostní pravidla.



POUŽITÉ VÝSTRAŽNÉ SYMBOLY

Toto je bezpečnostní výstražný symbol. Tento symbol vás upozorní na možná nebezpečí, která by mohla mít za následek poškození majetku nebo vážné ublížení na zdraví nebo smrt.

- Tento spotřebič mohou používat děti ve věku 8 let a starší a osoby se sníženými fyzickými či mentálními schopnostmi nebo nedostatkem zkušeností a znalostí, pokud jsou pod dozorem nebo byly poučeny o používání spotřebiče bezpečným způsobem a rozumí případným nebezpečím.
 - Děti si se spotřebičem nesmějí hrát.
 - Čištění a údržbu prováděnou uživatelem nesmějí provádět děti, pokud nejsou pod dozorem.
 - Toto zařízení se smí používat pouze s dodaným napájecím zdrojem.
 - Pro účely dobíjení baterie používejte pouze odnímatelný zdroj napájení dodávaný s tímto přístrojem.
 - V případě, že budete chtít výrobek zlikvidovat, nejprve odpojte baterii od spotřebiče. Chcete-li vyjmout baterii z tohoto přístroje, nejprve odšroubujte šrouby na spodní straně a vyjměte baterii odpojením rychlospojky.
 - Použité baterie by měly být umístěny v uzavřeném plastovém sáčku a bezpečně zlikvidovány v souladu s místními předpisy o životním prostředí.
 - Externí ohebný kabel nebo kabel napájecího zdroje nelze vyměnit; pokud je kabel poškozen, musí být napájecí jednotka zlikvidována.
 - Toto zařízení je určeno pouze pro vnitřní použití.
 - Nedovolte, aby byl spotřebič používán jako hračka. Na vysavač si nesedějte ani nestoupejte. Malé děti a domácí zvířata se musí držet mimo dosah spotřebiče, když je v provozu.
 - Uchovávejte a používejte spotřebič pouze při pokojových teplotách.
 - Čistíte hadříkem navlhčeným pouze ve vodě.
 - Nevysávejte hořící cigarety, zápalky a jiné hořlavé látky, které mohou vysavač poškodit.
 - Nevysávejte rozlité bělidlo, barvu, chemikálie a jiné tekutiny, které mohou vysavač poškodit.
 - Před použitím odstraňte z podlahy všechny věci, které by mohli narušit efektivitu a bezproblémový úklid (papíry, oblečení) Zvedněte šňůry od žaluzií nebo záclon a odstraňte kabely a křehké předměty z cesty. Pokud toto zařízení přejde přes kabel a táhne jej, objekt by mohl být stažen ze stolu nebo police.
 - Pokud má místnost, která má být vyčištěna, balkon, měla by být použita fyzická zábrana, která zabrání přístupu na balkon a zajistí bezpečný provoz.
 - Nepokládejte nic na toto zařízení.
 - Mějte na paměti, že se toto zařízení pohybuje samo. Buďte opatrní při vstupu do oblasti, kde toto zařízení pracuje, aby se na něj nestoupalo.
 - Nepoužívejte toto zařízení na místech, kde jsou elektrické zásuvky na podlaze.
 - Neobnažujte elektroniku tohoto zařízení, jeho baterie ani integrovanou nabíječku základnu. Uvnitř nejsou žádné části opravitelné uživatelem.
 - Nepoužívejte toto zařízení na nedokončené, neuzavřené, voskované nebo hrubé podlahy. Mohlo by dojít k poškození podlahy a tohoto zařízení.
- Používejte pouze na tvrdých podlahách nebo na kobercích s nízkým vlasem.
- Toto zařízení bylo navrženo pro použití na podlahách bez jejich poškrábání. Doporučujeme, abyste toto zařízení otestovali na malé ploše v místnosti, která se má vysávat, abyste se před čištěním celého prostoru ujistili, že podlahu zařízení nepoškrábe.

Obsah

Složení výrobku / Obsah balení	3
Složení výrobku / Popis vysavače	4
Používání vysavače / Příprava	6
Ovládání vysavače / Nabíjení	7
Ovládání vysavače / Zapnout / Vypnout	8
Ovládání vysavače / Zapnutí pauzy, Probuzení	8
Používání vysavače / Režim úklidu	9
Vymezovací páska	11
Časovač úklidu	11
Čištění a údržba	12
Řešení problémů	16
Technické parametry.	17
Popis zvuků	18

Složení výrobku / Obsah balení

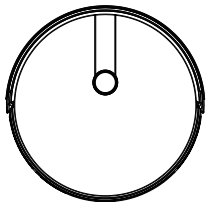

Robotický vysavač

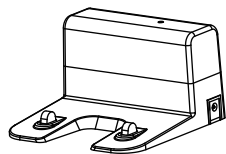

Nabíjecí základna

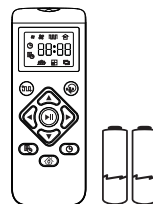

Dálkový ovladač (s baterií x2)

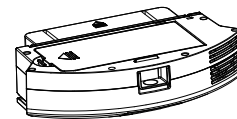

Nádoba na prach

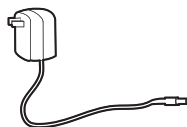

Síťový adaptér

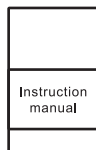

Manuál



Šteteček na čištění

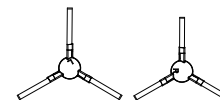

4X Boční kartáč

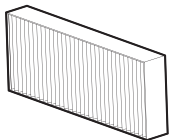

2X HEPA filtr

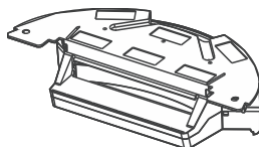

Nádoba na vodu

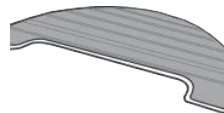

2X Mikrovláknový mop

Složení výrobku / Popis vysavače

Vrchní strana

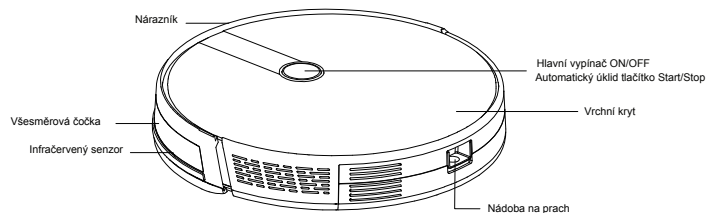

Spodní strana

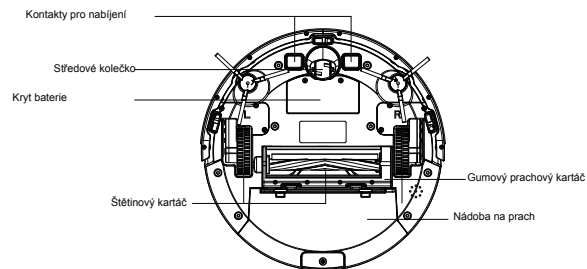
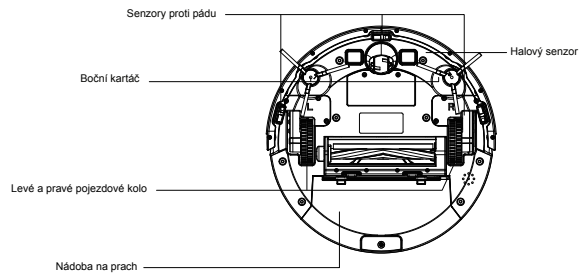

Nádoba na prach

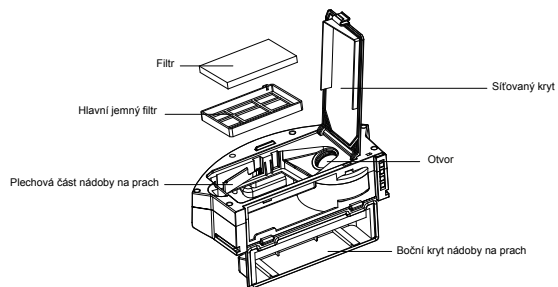

Nabíjecí základna

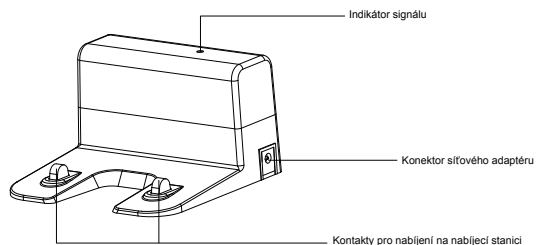

Dálkové ovládání

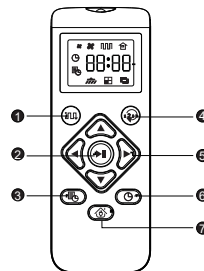

- 1 Spustit automatický úklid
Nastavte úroveň sacího výkonu v režimu automatického úklidu
- 2 Spustit automatický úklid
Zastavte úklid
- 3 Časovač Automatického úklidu
- 4 Přepínání režimů:
Režim Spot (cílený úklid)
Režim Single (úklid jedné místnosti)
Režim Edge (úklid rohů)
- 5 Ruční ovládní směru úklidu
Nastavte hodiny a minuty
- 6 Nastavte čas
- 7 Návrat do nabíjecí základny

Displej

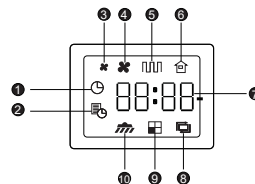

- 1 Timer Setting (nastavení časovače)
- 2 Časovač úklidu
- 3 Standardní sací výkon
- 4 Silný sací výkon
- 5 Režim Automatický úklid
- 6 Návrat do nabíjecí základny
- 7 Hodiny
- 8 Režim Edge (Obvodový úklid)
- 9 Režim Single (úklid jedné místnosti)
- 10 Režim Spot (Cílený úklid)



Před použitím vložte do dálkového ovladače dvě baterie typu AAA. Ujistěte se, že kladné a záporné konce směřují ke správnému směru polarity, jak je vyznačeno v prostoru pro baterie.

Používání vysavače / Příprava

Důležitá doporučení před použitím

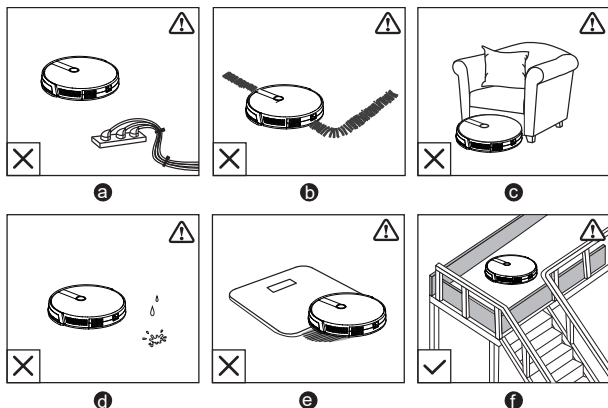

- ⓐ Odstraňte napájecí šňůry a malé předměty z podlahy, které by se mohly zamotat do robotického vysavače. K uspořádání kabelů a napájecích kabelů můžete použít dodávané kabelové pásky.
- ⓑ Postranní třásně koberce zasuňte pod koberec, aby se do nich robotický vysavač nezamotal. Vyvarujte se čištění velmi tmavých koberců s vysokým vlasem nebo koberců tlustších než 26 mm, protože by mohly způsobit poruchu robotického vysavače.
- ⓒ Udržujte robotický vysavač mimo dosah oblastí nižších než 73 mm, abyste zabránili uvíznutí robotického vysavače. V případě potřeby umístěte fyzickou zábranu, aby se problémovým oblastem vyhnul.
- ⓓ Robotický vysavač uchovávejte mimo mokré prostory.
- ⓔ Robotický vysavač se může dostat na vrchol objektů, které jsou nižší než 16 mm. Pokud je to možné, odstraňte tyto objekty.
- ⓕ Senzory proti pádu zabráňují robotickému vysavači v pádu na schodech a prudkých sešikmení. Mohou pracovat méně účinně, pokud jsou znečištěné nebo používány na reflexních/velmi tmavých podlahách.



Umístěte fyzické zábrany před krby a prostory, které by mohly způsobit poškození robotického vysavače, když do těchto vstoupí.

Před použitím robotického vysavače odstraňte ochrannou pásku.

- ① Odstraňte vymežovací součástky

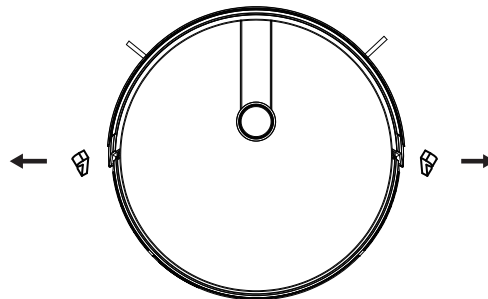

- ② Před použitím namontujte boční kartáče.

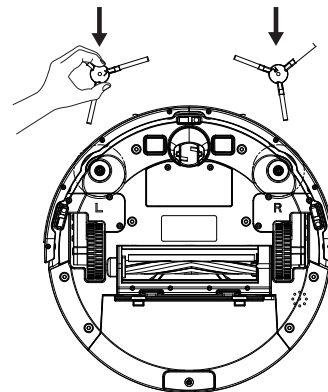

- ③ Umístěte nabíjecí základnu na pevný, rovný povrch ke zdi.

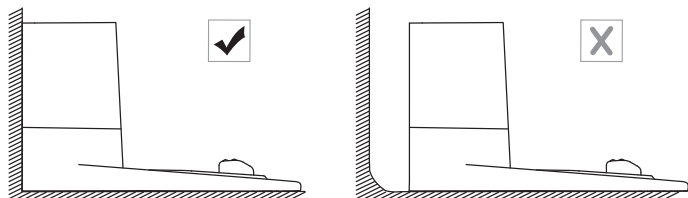

- ⑤ Zasuňte konektor síťového adaptéru do příslušného otvoru na nabíjecí základně a následně zasuňte síťový adaptér do zásuvky.

- Když je nabíjecí základna zapnutá, na nabíjecí základně svítí LED dioda ZELENĚ

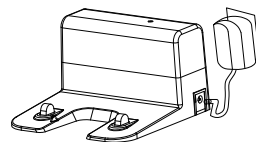

Umístěte nabíjecí základnu na snadno přístupné místo. Doporučujeme umístit nabíjecí základnu ke zdi a na tvrdý povrch, nikoli na koberec nebo béhouny.

- Nechávejte nabíjecí základnu neustále zapnutou do sítě, pokud nebude zapnutá robotický vysavač ji nedokáže najít a nebude se moci automaticky nabíjet.

Nabíjení vysavače

- Robotický vysavač má nainstalovanou dobíjecí baterii, která musí být před použitím plně nabitá.
- Na konci úklidového režimu, nebo když vysavač během úklidu rozpozná, že je baterie vybitá, automaticky začne hledat nabíjecí základnu, aby se mohl nabít.

Metoda 1:

- Nasadíte vysavač na nabíjecí základnu tak, že nasadíte nabíjecí konektory vysavače na nabíjecí konektory na základně.

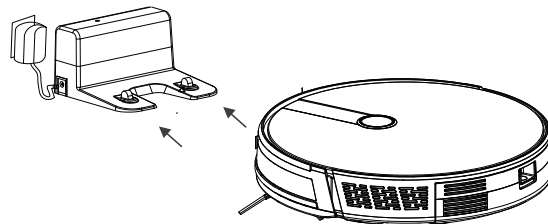

- ④ Odstraňte všechny předměty ve vzdálenosti 1 m na obě strany a 2 m před základnou.

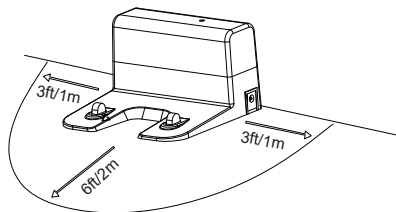



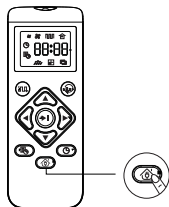

Metoda 2:

- Pro návrat vysavače do nabíjecí základny stiskněte  na dálkovém ovladači



Start / Stop / Probuzení

 Před použitím se ujistěte, že je vysavač v poloze Zapnuto.

1. Stiskněte tlačítko  na robotickém vysavači nebo tlačítko na dálkovém ovládání  /  a vysavač spustí automatický úklid

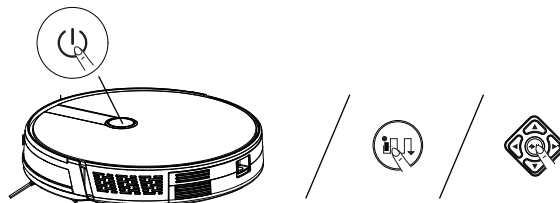

Zapnout a Vypnout

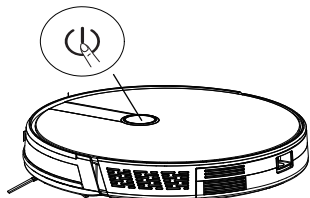

Zapnout: Držte tlačítko  na vysavači, dokud se nerozsvítí kontrolka a nezazní „uvítací tón“





Vypnout: Držte tlačítko  na robotickém vysavači, dokud se kontrolka nezhasne.

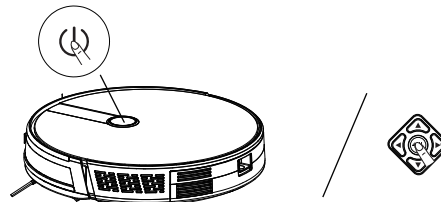

Pokud nebudete vysavač delší dobu používat, přepněte hlavní vypínač do polohy Vypnuto. Chcete-li zachovat životnost baterie, dobijte ji nejméně jednou za 6 měsíců.

2. Robotický vysavač se zcela vypne stisknutím tlačítka  na robotickém vysavači nebo na dálkovém ovládání 



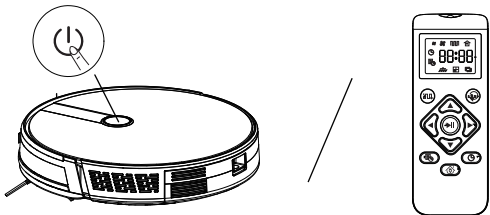

3. Z režimu spánku může být robot probuzen stisknutím  tlačítka na robotickém vysavači nebo libovolným tlačítkem na dálkovém ovládní.



Pokud nedostane robotický vysavač žádný povel během 10 minut, přejde automaticky do režimu spánku (všechna světla na vysavači se vypnou)

1. Vyberte režim úklidu

Režim automatického úklidu

- Robotický vysavač uklídí místnost automaticky a sám si určí neefektivnější způsob úklidu dle prostředí. Jedná se o nejvyužívanější režim úklidu.
- Stiskněte tlačítko  na robotickém vysavači nebo  /  na dálkovém ovládní a vysavač spustí automatický úklid.

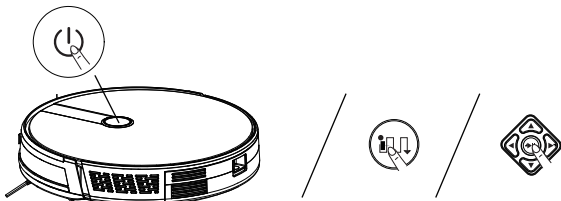

- na konci úklidu, nebo pokud vysavač během úklidu rozpozná, že je baterie vybitá, automaticky se vrátí do nabíjecí základny, aby se mohl nabít.
- ve výchozím nastavení se vysavač v poloze Zapnuto přepne do režimu automatického úklidu.

- Opakovaným stisknutím tlačítka  na dálkovém ovládní nastavíte úroveň sacího výkonu.

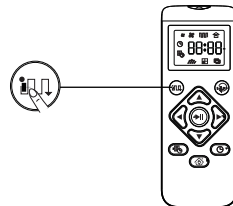

- Upravte sací výkon, abyste zajistili co neefektivnější úklid. To je ideální pro čištění silnějších koberců a těžko zametatelých nečistot, což sníží celkovou dobu čištění, ale zvýší hladinu hluku.



- Tato funkce funguje pouze v režimech automatického úklidu.

2. Cílený úklid (Spot)

- Robotický vysavač stráví více času na vámi vybraném, více znečištěném místě. Tento cílený úklid je vhodný pro více znečištěná místa nebo menší plochy s lokálním znečištěním (např. rozsypané smetí). Robot začne kruživým pohybem ve směru spirály uklízet prostor o poloměru cca 5 ft.
- Opakovaně stiskněte tlačítko  na dálkovém ovládacím, dokud se na displeji nezobrazí ikona režimu Spot

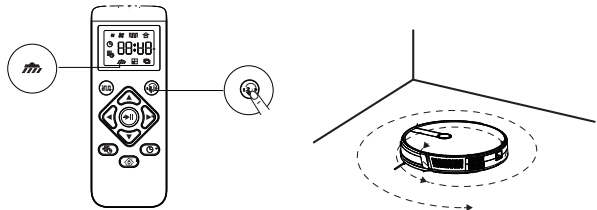

3. Úklid rohů (Edge)

- Robotický vysavač snižuje rychlost pohybu, když detekuje stěnu. V tomto režimu bude robotický vysavač uklízet podél stěn místnosti nebo hran nábytku a důkladně vymete rohy. Vysavač se po dokončení úklidu vrátí do zpět do nabíjecí základny.
- Opakovaně stiskněte tlačítko  na dálkovém ovládacím, dokud se na displeji nezobrazí ikona režimu Edge

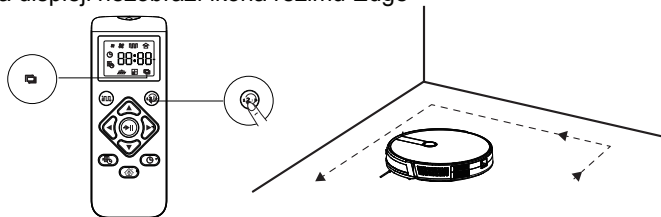

4. Režim jedna místnost (Single room)

- Tento režim vyberte pouze v případě, že je třeba uklízet jednu místnost. Ujistěte se, že je vysavač vymezen v jedné místnosti, tím, že zavřete dveře. Robotický vysavač také uklidí rohy místnosti před dokončením úklidu.
- Opakovaně stiskněte tlačítko  na dálkovém ovládacím, dokud se na displeji nezobrazí ikona režimu Single room

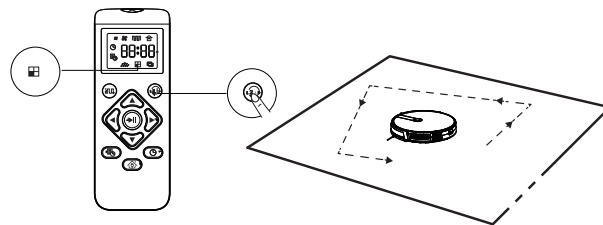

5. Ruční úklid

- Pomocí směrových tlačítek na dálkovém ovládacím můžete nasměrovat vysavač na úklid v konkrétní oblasti.

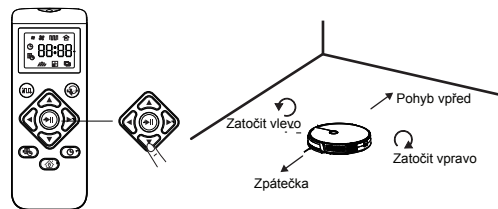

Použití vymezení pásy - (VOLITELNÉ)

S pomocí vymezení pásy, můžete udržet vysavač od jakékoli oblasti, kam nechcete, aby se vysavač dostal. Vysavač rozezná vymezení pásu a nevkročí do zablokované oblasti.

1. Určete oblast nebo předmět, ke které nechcete, aby se vysavač přiblížil.
2. Pokud to bude nutné, použijte nůžky ke zkrácení délky vymezení pásy. Ujistěte se, že stříháte správnou délku pásy.

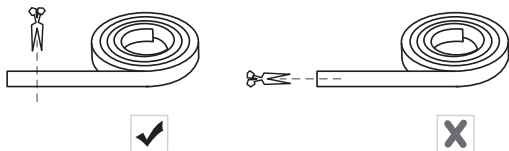

3. Upevněte vymezení pásu na podlahu. Ujistěte se, že je páska umístěna na podlaze nebo pod kobercem.

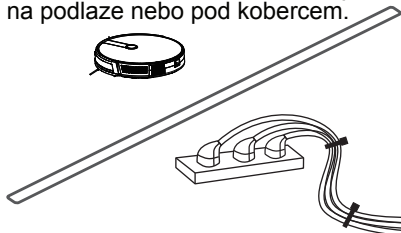

- Pokud se vymezení pásy odlepi, odstraňte ji a znovu ji umístěte na podlahu pomocí lepicí pásy. Neučiníte-li tak, vymezení páskanebude správně fungovat.
- Ujistěte se, že je vymezení páska umístěna na tu podlahu, kde vysavač uklízí.
- Při použití lepicí pásy dávejte pozor na poškození podlahy. Nedoporučuje se používat na kobercích.
- Udržujte vymezení pásu v dostatečné vzdálenosti od předmětů, které vydávají nadměrné teplo.

Nastavení času a Časovač úklidu

Nastavení času



- Před nastavením časovače úklidu se ujistěte, že máte správně nastaven místní čas.
- Ujistěte se, že je vysavač v poloze Zapnuto

1. Na dálkovém ovládacím tlačítku stiskněte . Na displeji bude blikat čas
2. Stiskněte k nastavení "hodiny" a "minuty"
3. Stiskněte pro uložení nastavení.



1



2



3

Nastavení časovače úklidu

- Pomocí časovače úklidu můžete nastavit odložený start vysavače.
- Pro zrušení nastavení odloženého startu vysavače stiskněte a přidržeťe po dobu 3 sekund

1. Na dálkovém ovládacím tlačítku stiskněte . Na displeji bude blikat čas
2. Stiskněte k nastavení "hodiny" a "minuty"
3. Stiskněte pro uložení nastavení.



1



2



3

Čištění a údržba

Pro dosažení optimálního výkonu postupujte podle následujících pokynů a pravidelně čistěte a udržujte vysavač. Četnost čištění/výměny závisí na vašem používání vysavače.

Doporučeně frekvence čištění / výměny:

Části robota	Frekvence čištění	Frekvence výměn
Filtry	Jednou za týden	Každé 2 měsíce
Štetinový kartáč	Jednou za týden	Každých 6–12 měsíců
Boční kartáče	Jednou za měsíc	Každých 3–6 měsíců (nebo při viditelném opotřebení)
Gumový prachový kartáč	Jednou za měsíc	Každých 3–6 měsíců (nebo když je pás silikonové gumy na prachovém kartáči viditelně opotřeben)
Čidla	Jednou za měsíc	
Kontakty pro nabíjení	Jednou za měsíc	
Středové kolečko	Jednou za měsíc	

Vyčistěte nádobu na prach a filtry

1. Stiskněte tlačítko k vyjmutí nádoby na prach na těle vysavače a vyjměte nádobu na prach.

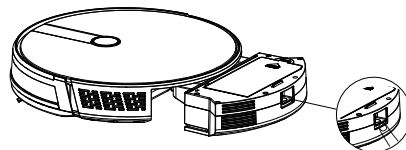

2. Otevřete a vysypte nádobu na prach

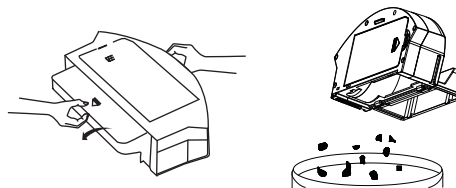

3. Vyměňte pěnový filtr a hlavní jemný filtr

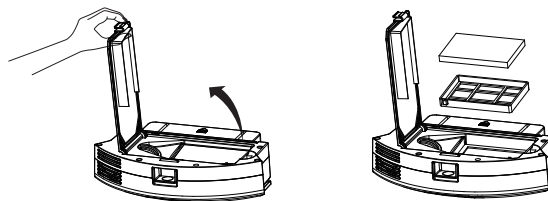

4. Vyčistěte nádobku na prach a filtry pomocí vysavače nebo kartáčku na čištění.

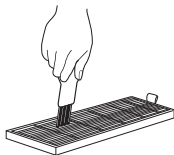

5. Pro čištění hlavního jemného filtru použijte vodu

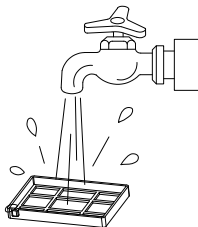

6. Nádobku na prach lze čistit utěrkou.

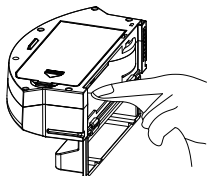

Zabraňte vniknutí vody do ventilátoru během čištění nádoby na prach.

7. Vysušte nádobku na prach a sestavu filtrů a udržujte vysavač v suchu.



-Hlavní jemný filtr se doporučuje čistit vodou každých 15–30 dnů po použití. Životnost filtru je 3 měsíce.

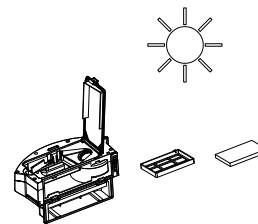

1. Před instalací filtrů se ujistěte, že filtr a hlavní jemný filtr jsou suché.

2. Nevystavujte filtr a hlavní jemný filtr slunci.

8. Postupně vložte všechny filtry zpět do nádoby na prach.

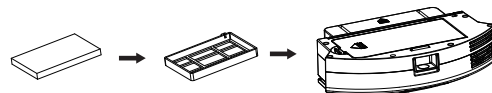

Vyčistěte štětinový kartáč

- 1 Zatahněte za uvolňovací západky a odemkněte kryt kartáče podle obrázku.
- 2 Zvedněte štětinový kartáč a vyjměte jej.
- 3 Vyčistěte štětinový kartáč dodaným kartáčkem na čištění nebo vysavačem.
- 4 Znovu namontujte štětinový kartáč tak, že nejprve zasunete pevný vyčnívající konec a poté jej zacvaknete na místo.
- 5 Zamáčkněte ochranný kryt, abyste jej zaklapli na místo.

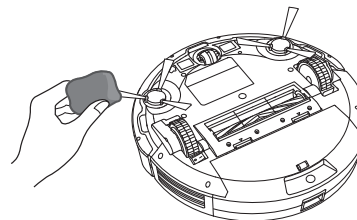
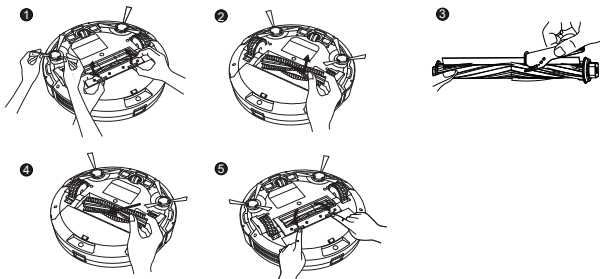

Boční kartáče používejte pouze po úplném usušení.

Vyměňte boční kartáče

Boční kartáče se mohou po delší době používání ohnout nebo poškodit. Při výměně postupujte podle níže uvedených pokynů.

Vytáhněte staré boční kartáče a nasadte nové.

Vyčistěte boční kartáče

Cizí látky, jako jsou vlasy, se mohou snadno zamotat do bočních kartáčů a nečistoty se mohou držet na nich. Nezapomeňte je pravidelně čistit.

- 1 Vyjměte boční kartáče.
- 2 Opatrně odvíjejte a sundejte vlasy nebo struny, které jsou uchyceny mezi hlavní jednotkou a bočními kartáčky.
- 3 Použijte hadřík navlhčený v teplé vodě, abyste odstranili prach z kartáčků nebo je jemně narovnali.

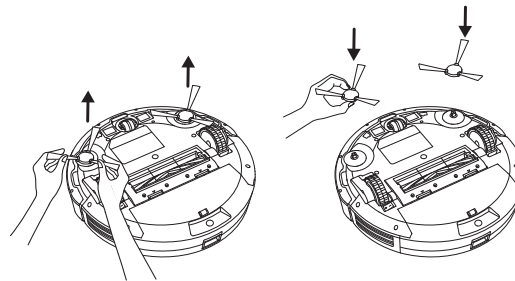

Vyčistěte senzory a kontakty pro nabíjení

Pro udržení nejlepšího výkonu vysavače, pravidelně čistěte senzory proti pádu a kontakty pro nabíjení.

Senzory proti pádu a kontakty pro nabíjení očistěte hadříkem nebo čistícím kartáčkem.



Na čištění používejte suchou utěrku, nepoužívejte vlhký hadr, aby nedošlo k poškození způsobeného vodou.

Vyčistěte kontakty pro nabíjení

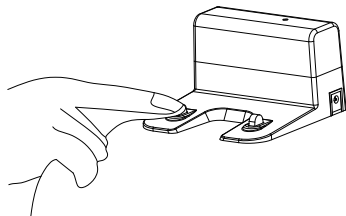

Vyčistěte senzor proti pádu

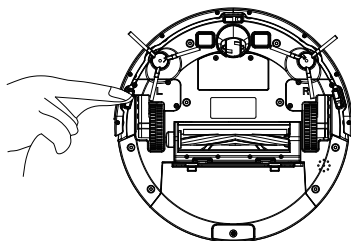

Vyčistěte pojezdová kola a středové kolečko

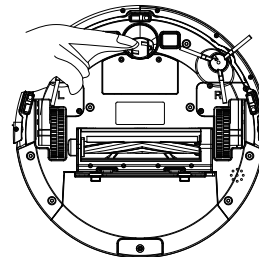

Řešení problémů

Č.	Oznámení	Důvod	Řešení
1	Chyba kol	Vysavač vypnutý	Položte robotický vysavač na rovnou podlahu a znovu stiskněte tlačítko úklidu.
2	Nádoba na prach není zasunuta	Nádoba na prach odstraněna a nezasunuta	Nasadďte nádobu na prach zpět do vysavače a znovu stiskněte tlačítko úklidu.
3	Selhání baterie	Abnormální nabíjení baterie	Kontaktujte naše servisní oddělení k testování baterie.
4	Zkontrolujte, zda je kolo zaseknuté	Kolo se zaseklo	Zkontrolujte, zda nejsou do kola zapleteny cizí předměty a vyčistěte kolo od těchto předmětů.
5	Zkontrolujte, zda nedošlo k zaseknutí předního nárazníku	Přední nárazník uvízl	Zkontrolujte, zda se přední nárazník může normálně odrazit.
6	Baterie je vybitá, prosím, nabijte vysavač	Výdrž baterie méně než 20%	Vysavač se automaticky přepne do režimu nabíjení.
7	Zkontrolujte, zda je boční kartáč zamotaný nebo zaseknutý	Abnormální kartáčování hran	Zkontrolujte, zda se do bočního kartáče nenačinul drát a případně jej vyčistěte.
8	Přemístěte vysavač do volného prostoru.	Nepodařilo se vysavač dostat z potíží.	Přesuňte robotický vysavač do volného prostoru a znovu stiskněte tlačítko úklidu.

Technické parametry

Klasifikace	Údaj	Parametry
Konstrukční třída	Průměr	330 mm/1,08 ft
	Výška	76 mm/0,25 ft
	Čistá hmotnost	3,0 kg/6,61 liber
Baterie	Napětí	14,4 v
	Baterie	Nabíjecí lithiová baterie s kapacitou 2500 mAh
Parametr	Kapacita nádoby na prach	600 ml
	Typ nabíjení	Automatické nabíjení / Ruční nabíjení
	Úklidové režimy	Auto/ Single / Edge / Spot
	Primární doba nabíjení	Cca. 5 hodin
	Provozní doba	Cca. 100 min
Provozní	Jmenovitý výkon (W)	28 W
	napětí vysavače (v)	14,4 v

*Vzhledem k neustálému zlepšování produktu podléhají tyto informace fyzickému předmětu a naše společnost si vyhrazuje právo na aktualizaci výrobku.

Popis zvuků robotického vysavače RoboTrex H9

	Zvuky robotického vysavače	Popis funkce CZ
1	"MUTE"	Ztlumit
3	Welcome to use sweeping robot.	Uvítání v používání robota
4	Smart cleaning mode.	Automatické čištění viz.strana 9 bod 1
5	Single room cleaning mode.	Čištění jednoho pokoje viz. strana 10 bod 4
6	Fixed point cleaning mode.	Čištění určitého bodu viz. strana 10 bod 2
7	Border cleaning mode .	Čištění rohů pokoje viz. strana 10 bod 3
8	Recharging mode.	Režim dobíjení.
9	Charging starts.	Začne nabíjení.
10	Charging completed.	Nabíjení dokončeno.
11	Connecting network.	Připojení sítě.
12	Network connection succeeded.	Síťové připojení uspělo.
13	Network connection failed.	Připojení k síti se nezdařilo.
14	Low battery, please charge this robot.	Nízká kapacita baterie, prosím, nabijte robota
15	Battery no function.	Baterie není funkční.
16	The wheels leave the ground	Kola opouštějí zem
17	Wheels are jammed.	Kola jsou zaseknutá.
18	Edge brush is twined or jammed.	Kartáč na hrany je zkroucený nebo zaseknutý.
19	Roller brush is jammed.	Válcový kartáč je zaseknutý.
20	Abnormal operation of the fan	Abnormální provoz ventilátoru
21	Front collision plate is jammed.	Přední kolizní deska je zaseknutá.
22	Please moving this machine to an open area.	Přemístěte robota na volné místo.
23	Dust container isn't installed.	Nádoba na prach není instalována
24	Mopping mode.	Režim Mopování
25	Canceling your appointed cleaning.	Zrušení vašeho jmenovaného úklidu.
26	Cleaning appointment setting.	Nastavení čištění události.
27	Cleaning appointment set successful.	Úklidová událost byla úspěšná.
28	Clock setting	Nastavení hodin
29	Clock set successfully	Hodiny byly úspěšně nastaveny
30	Machine failure, please contact the after-sales service.	Porucha robota, kontaktujte prosím poprodejní servis.
31	Clean work completed.	Čištění bylo dokončeno
32	Brute force mode	Režim vysoký výkon
33	Quiet mode	Tichý režim
34	The water tank has been installed.	Vodní nádrž byla instalována.
35	The water tank has been removed.	Nádržka na vodu byla odstraněna.
36	Entering the engineering test mode.	Vstup do technického zkušební režimu.

ŘEŠENÍ POTÍŽÍ

Nejprve si přečtěte "FAQ - často kladené otázky" na adrese: www.evolveo.com/cz/robotrex-h9 nebo kontaktujte technickou podporu EVOLVEO

TECHNICKÁ PODPORA

www.evolveo.com/cz/podpora

Záruka se NEVZTAHUJE na:

- používání zařízení pro jiné účely, než ke kterým je navrženo,
- nedodržení "Důležitých bezpečnostních pokynů" uvedených v uživatelské příručce,
- elektrické nebo mechanické poškození způsobené nesprávným použitím,
- poškození způsobené přírodními prvky, jako je voda, oheň, statická elektřina, přepětí atd.,
- škody způsobené opravami prováděnými nekvalifikovanou osobou
- nečitelné sériové číslo,
- kapacita baterie klesá po 6 měsících používání (6 měsíců záruka na výdrž baterie).



Likvidace

Symbol přeškrtnutého kontejneru na výrobku, v příložené dokumentaci či na obalech připomíná, že ve státech Evropské Unie musí být veškerá elektrická a elektronická zařízení, baterie a akumulátory po skončení jejich životnosti likvidovány odděleně v rámci tříděného odpadu. Nevyhazujte tyto výrobky do netříděného komunálního odpadu.



PROHLÁŠENÍ O SHODĚ

Tímto společnost ABACUS Electric, s.r.o. prohlašuje, že výrobek EVOLVEO RoboTrex H9 splňuje požadavky norem a předpisů, které jsou relevantní pro daný typ zařízení.

Plné znění Prohlášení o shodě naleznete na <ftp://ftp.evolveo.com/ce> Copyright © Abacus Electric, s.r.o.

www.evolveo.com

www.facebook.com/EvolveoCZ

Všechna práva vyhrazena.

Konstrukce a technická specifikace výrobku se mohou změnit bez předchozího upozornění.