

taurus

HOMELAND

Robotický vysavač - CZ

Robotický vysávač - SK

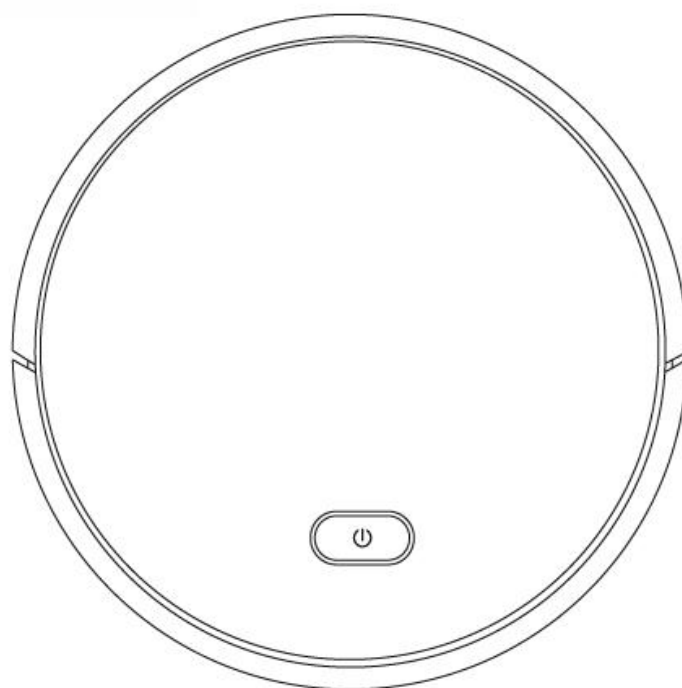

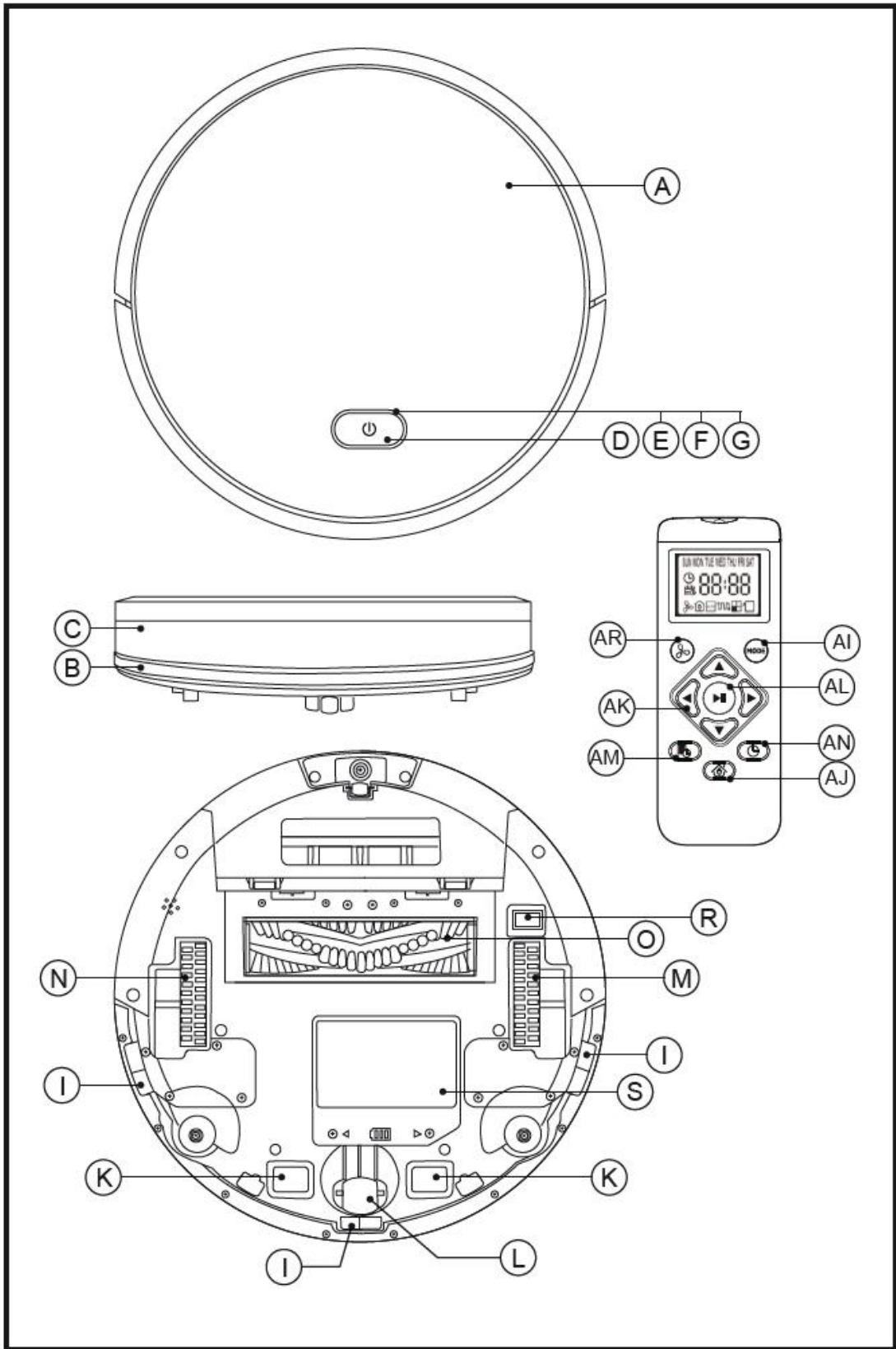

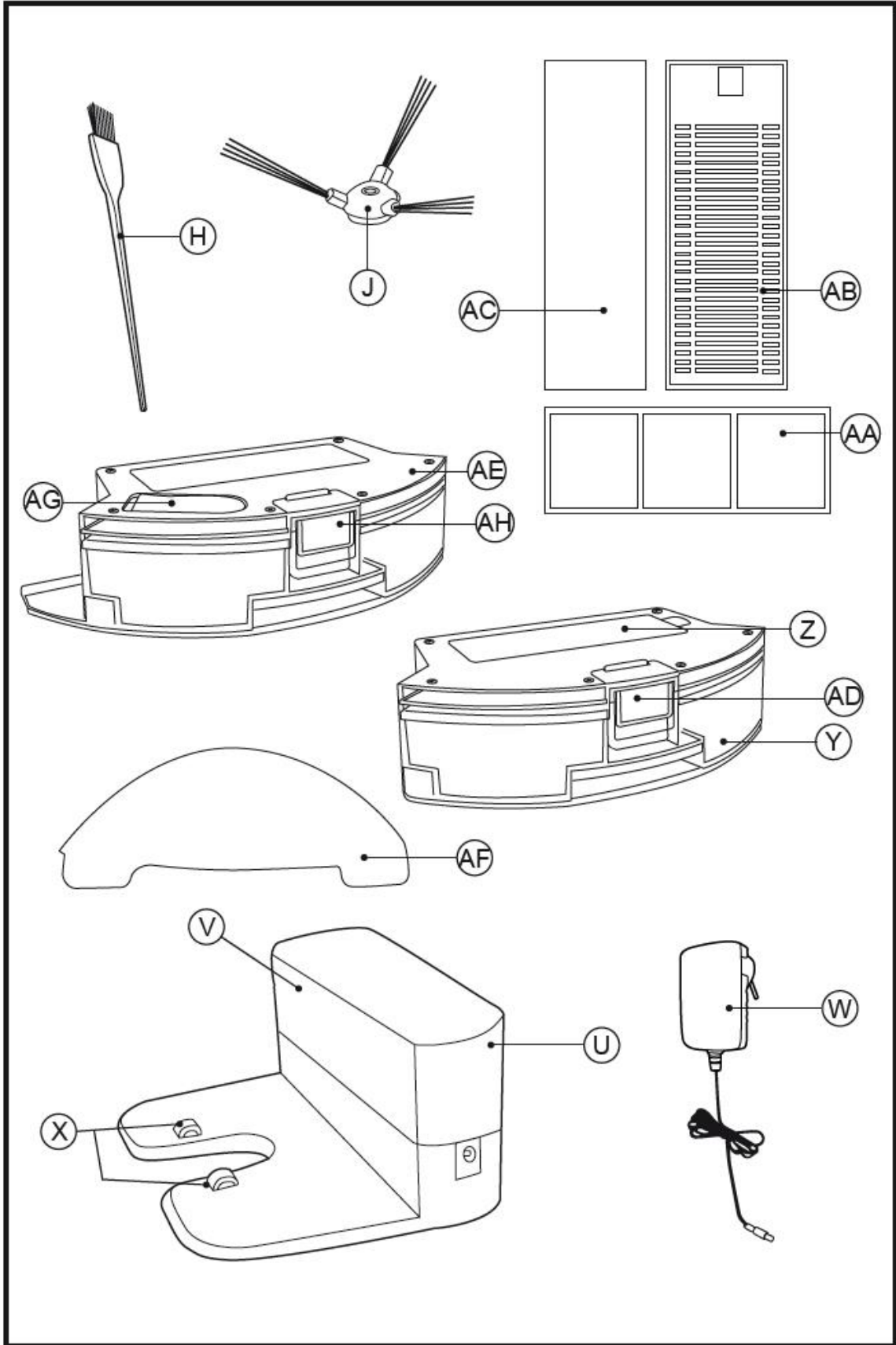

ČESKY
Robotický vysavač
HOMELAND

Vážený zákazníku,

děkujeme za zakoupení výrobku značky TAURUS.

Díky použitým technologiím, designu a výkonu a skutečnosti, že výrobek přesahuje předepsané normy kvality, Vám můžeme garantovat dlouhou životnost a spokojenost s jeho používáním.

Před zapnutím spotřebiče si pečlivě přečtete tyto pokyny a uschovejte je pro budoucí použití. Nedodržení těchto pokynů a jejich porušení může vést k úrazu.

OBSLUHA A PÉČE:

- Nepoužívejte spotřebič, pokud jeho příslušenství není správně namontováno.
- Spotřebič nepoužívejte k vysávání vody nebo jiného druhu tekutin.
- Nepoužívejte spotřebič, pokud přepínač zapnutí / vypnutí nefunguje.
- Respektujte ukazatel úrovně MAX a nepřekračujte jeho pracovní kapacity.
- Pokud spotřebič nebudete používat po delší dobu, vyjměte baterii ze zařízení.
- Tento spotřebič je určen k použití pro dospělé. Ujistěte se, že spotřebič není používán
- Tento spotřebič by měl být ukládán mimo dosah dětí a/nebo osob se sníženými fyzickými, sensorickými nebo psychickými schopnostmi, nebo nedostatečnou zkušeností či vědomostmi.
- Nepracujte na površích, kde se nachází kovové objekty jako hřebíky a/nebo šroubky.
- Nikdy nevsávejte horké nebo ostré předměty (cigarety, popel, nehty atd.).
- Baterie za žádných okolností neotevírejte.
- Pokud se baterie nepoužívají, držte je od jiných kovových předmětů, jako jsou kancelářské sponky, mince, klíče, šrouby, aby nemohlo dojít ke kontaktu s terminálem.
- Nezkratujte svorky baterie, protože by to mohlo způsobit výbuch nebo požár.
- Baterie by měly být skladovány při teplotě nižší než 40°C.
- Nabíjejte baterie pouze nabíječkou dodanou výrobcem. Nabíječka, která je vhodná pro jeden typ baterie, může při použití s jinou baterií způsobit explozi nebo nebezpečí požáru.
- Spotřebič používejte pouze s bateriemi, pro které byl specificky navržen. Použití jiných baterií může způsobit výbuch nebo požár.

ÚDRŽBA:

- Ujistěte se, že údržbu na spotřebiči provádí pouze odborný personál, a že k výměně stávajících dílů / příslušenství se používají pouze originální náhradní díly nebo příslušenství.

UPOZORNĚNÍ: Pokud čištění spotřebiče neprovádíte podle těchto pokynů, existuje nebezpečí vznícení.

- Jakékoli zneužití nebo nedodržení návodu k obsluze má za následek ztrátu záruky a ztrátu odpovědnosti výrobce za vzniklé škody.

POPIS

HORNÍ POHLED

- A Horní kryt robotického vysavače
- B Ochranný pruh proti poškrábání
- C Čelní protikolizní infračervený senzor
- D Ovládací tlačítko
- E Červená kontrolka signalizující poruchu
- F Kontrolka provozu
- G Kontrolka nabíjení
- H Samočišticí kartáč

SPODNÍ POHLED

- I Senzory proti pádu
- J Boční kartáčky
- K Nabíjecí kontakty
- L Otočné kolečko
- M Pravé kolo
- N Levé kolo

O Hlavní rotační kartáč

R Hlavní vypínač

S Kryt baterie

NABÍJECÍ STANICE

U Dobíjecí základna

V Sensorické snímače

W Nabíjecí adaptér

X Nabíjecí kontakty

PRACHOVÝ ZÁSOBNÍK

Y Prachový zásobník

Z Kryt prachového zásobníku

AA Textilní předfiltrace

AB EPA filtr

AC Pěnový filtr

AD Tlačítko uvolnění prachového zásobníku

VODNÍ ZÁSOBNÍK

AE Vodní zásobník

AF Mop z mikrovlákna

AG Hermetické víko vodního zásobníku

AH Tlačítko uvolnění vodního zásobníku

DÁLKOVÝ OVLADAČ

AI Tlačítko módu

AJ Tlačítko čistícího módu Go Home (automatický návrat do nabíjecí stanice)

AK Tlačítka směru (nahorů / dolů / doprava / doleva)

AL Tlačítko Start nebo Stop

AM Tlačítko volby programátoru

AN Tlačítko volby času

AR Výkon sání

POZNÁMKA: Před prvním použitím dálkového ovladače vložte 2 baterie AAA. Zkontrolujte, zda jsou kladné a záporné póly v prostoru pro baterie umístěny správným směrem.

Pokud model vašeho spotřebiče neobsahuje výše popsané příslušenství, lze je také zakoupit samostatně od technické asistenční služby.

DŮLEŽITÉ:

- Kabely, nebo jiné předměty na zemi, mohou bránit průchodu robota. Před použitím robotického vysavače tyto předměty odstraňte.

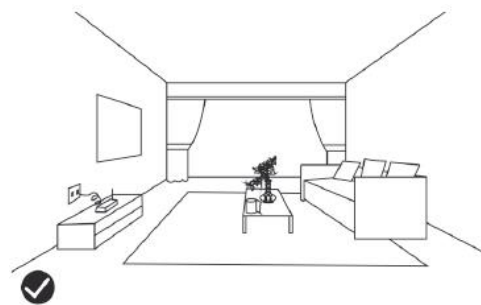

- Robotický vysavač používejte pouze na kobercích s krátkým vlasem.

- Robot může blokovat nábytek menší než 8 cm. Pokud potřebujete vyčistit tuto oblast, nábytek zvedněte.

- Umístěte na zábradlí bezpečnostní zábranu, aby robot nespadl v případě, že snímače zachycení pádu nebudou fungovat správně.

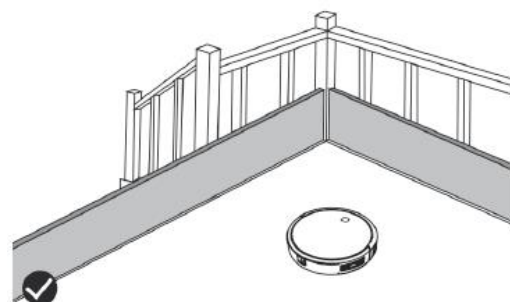

INSTALACE

- Ujistěte se, že jste z vnitřku spotřebiče odstranili veškerý obalový materiál.

UMÍSTĚNÍ NABÍJECÍ STANICE:

- Připojte k nabíjecí základně nabíječku.
- Umístěte nájezdovou plochu kolmo podél stěny.
- Aby měl vysavač dobrý signál, je třeba ponechat volný poloměr 1 m vpravo a vlevo a 2 metry před základnou.
- Připojte stanici k síti.

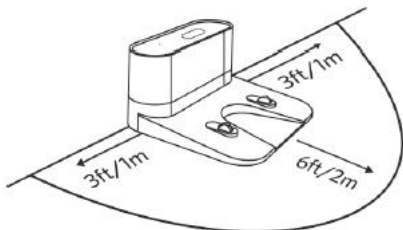

INSTALACE BOČNÍCH KARTÁČŮ:

- Boční kartáče nainstalujte na spodní část robota zatlačením kartáčů do jejich štěrbin.

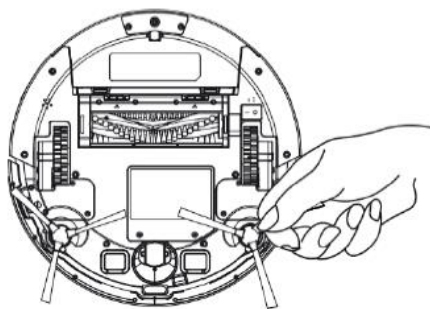

NABÍJENÍ BATERIE:

- Pozor: Nová baterie není úplně nabitá a musí být před prvním použitím spotřebiče dobita do plna.
- Baterii nabíjejte při pokojové teplotě mezi 4 až 40°C.
- Zapněte hlavní vypínač ON/OFF umístěný na spodní straně robota.

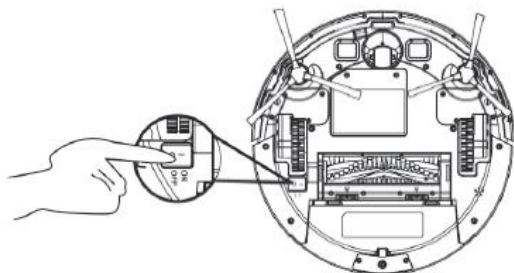

- Vložte robota do nabíjecí stanice a ujistěte se, že správně přiléhají nabíjecí kontakty.

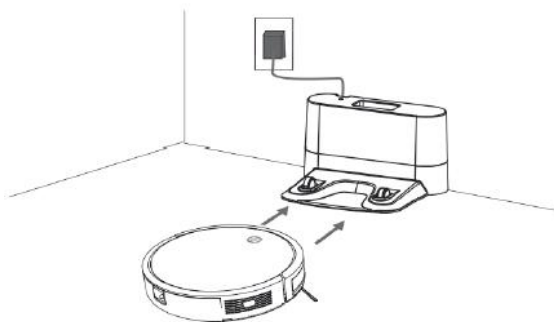

- Uvnitř ovládacího tlačítka (D) bude blikat červená LED. Robot je plně nabitý, když LED přestane blikat. První nabíjení před použitím trvá 4 hodiny.

SPUŠTĚNÍ ROBOTA

- Před použitím se ujistěte, že je hlavní vypínač (R) zapnutý.
- Stiskněte ovládací tlačítko (D) abyste robota probudili.

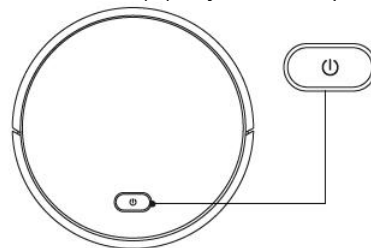

- Stiskněte ovládací tlačítko (D) pro spuštění úklidu. Úklid můžete začít také stiskem tlačítka (AL) na dálkovém ovladači.

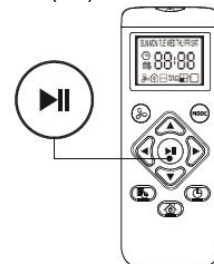

POZNÁMKA: V případě, že je baterie před vybitím, vrátí se robot automaticky do nabíjecí stanice k nabití.

POZNÁMKA: Pokud není základna přístupná, robot nelze dobít, vrátí se do původní pozice a systém úklidu skončí. V takovém případě umístěte robot ručně do nabíjecí základny, aby jej bylo možné správně dobít.

PŘERUŠENÍ ÚKLIDU:

- K zastavení robota stiskněte ovládací tlačítko (D) nebo tlačítko ON/OFF (AL) na dálkovém ovladači.

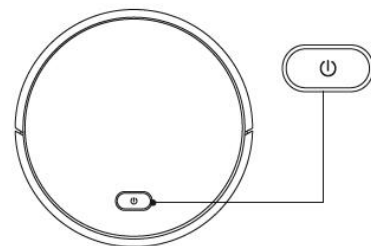

- Aby přístroj pokračoval v úklidu, stiskněte znovu ovládací tlačítko (D).

- Pro návrat robota do nabíjecí stanice (U) stiskněte tlačítko Go Home (AJ).

VYPNUTÍ ROBOTA:

- K vypnutí robota stiskněte opakovaně ovládací tlačítko (D) dokud indikátor provozu nezhasne.

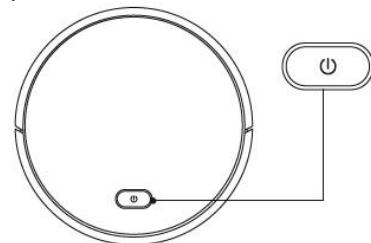

PROGRAMY ÚKLIDU

AUTOMATICKÝ PROGRAM ÚKLIDU:

- Robot začne automaticky vysávat a kombinuje různé režimy úklidu v jednom a optimalizuje tak čištění vašeho domu na maximum. Chcete-li použít režim automatického čištění, stiskněte na dálkovém ovladači tlačítko (AI).

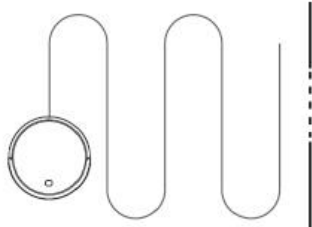

- Když je cyklus úklidu u konce, nebo když se vybije baterie, vrátí se přístroj automaticky do nabíjecí základny.

SPIRÁLOVÝ PROGRAM ÚKLIDU:

- Robot zahájí vysávání v určitém bodě spirálou směrem ven přibližně 1 metr v průměru a poté spirálou dovnitř tam, kde začal. Chcete-li použít režim čištění spirály, stiskněte na dálkovém ovladači tlačítko (AO).

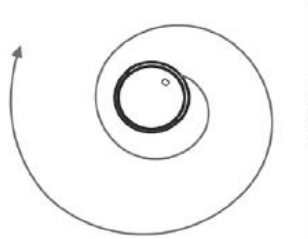

MAXIMÁLNÍ VÝKON ÚKLIDU:

- Robot zvýší sací výkon, aby zajistil hlubší úklid.
- Pro využití MAX výkonu úklidu, stiskněte na dálkovém ovladači tlačítko (AR).

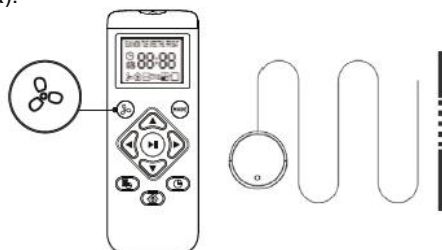

- MAX výkon úklidu může být aktivován pouze v průběhu automatického programu úklidu.

OBVODOVÝ PROGRAM ÚKLIDU:

- Jakmile robot dokončí úklid otevřených oblastí vaší podlahy, použijte obvodový režim abyste se ujistili, že byl vyčištěn podél stěn a kolem nohou nábytku.

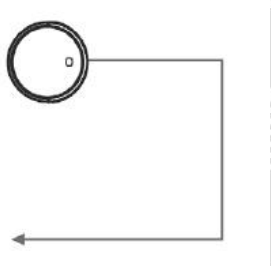

- Jestliže preferujete rychlejší úklid po obvodu, stiskněte na dálkovém ovladači tlačítko (AP).

PROGRAM ÚKLIDU MALÝCH MÍSTNOSTÍ:

- Jestliže je potřeba úklid specifické místnosti, stiskněte na dálkovém ovladači tlačítko úklidu místnosti (AQ).

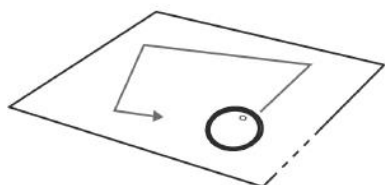

- Robot se po dokončení úklidu zastaví.
- Ujistěte se, že jste při použití tohoto programu zavřeli dveře místnosti.

FUNKCE NÁVRATU GO HOME:

- Funkce návratu do nabíjecí stanice se aktivuje automaticky, když robot zjistí menší než 15% kapacitu baterie.



- Pro manuální spuštění funkce Go Home stiskněte na dálkovém ovladači tlačítko (AJ).

FUNKCE OVLÁDÁNÍ VODNÍHO ZÁSOBNÍKU

- Na konci procesu vysávání můžete změnit ukládání prachu a s využitím vodní nádrže (AE) pokračovat v čištění. Nádrž na vodu funguje kapáním vody na mop, který navlhčí a vytírá tak podlahu.
- Otevřete hermetické víko zásobníku (AG) a nalijte vodu.

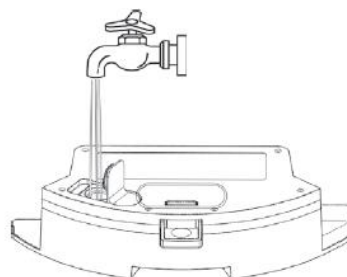

- Přiložte a zajistěte mop.

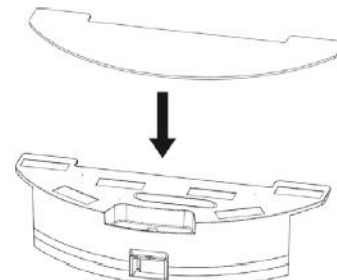

- Zasuňte vodní zásobník a zvolte požadovanou program úklidu.



DŮLEŽITÉ:

- Nepoužívejte mop ve vnějších prostorách.
- Odstraňte koberce, abyste zabránili jejich poškození.
- Před nabíjením robota vyjměte vodní zásobník i mop.

HARMONOGRAM ÚKLIDU:

- Robotický vysavač má nastavení harmonogramu úklidu, který vám umožní přizpůsobit jej úklidu vašeho domova.
- Tato nastavení mohou být zadána pouze prostřednictvím dálkového ovladače.

DŮLEŽITÉ:

- Ujistěte se, že je dálkový ovladač v dosahu robota při nastavování hodin nebo časů.
- Ujistěte se, že je hlavní vypínač v pozici ON.

1) NASTAVENÍ ČASU DÁLKOVÉHO OVLADAČE

- Stiskněte na dálkovém ovladači tlačítko (AN). Volič času začne blikat.

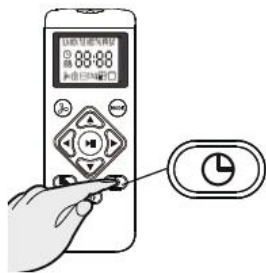

- Stiskněte tlačítka šipek ▲ nebo ▼ pro nastavení požadovaného času.
- Stiskněte tlačítka šipek ◀ nebo ▶ pro volbu minut nebo hodin.
- Stiskněte v průběhu tlačítko (AL) anebo tlačítko STOP, robot zapípá, když bude nastavení času hotové.

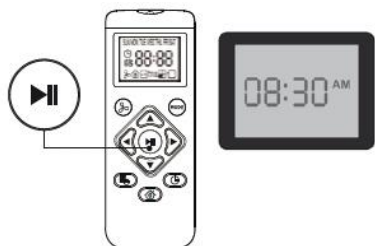

2) NASTAVENÍ ČASU PRO ÚKLID

- Stiskněte na dálkovém ovladači tlačítko (AM). Volič času začne blikat.

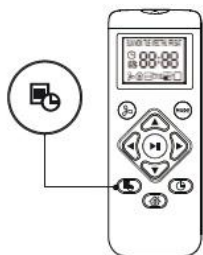

- Stiskněte tlačítka šipek ▲ nebo ▼ pro nastavení požadovaného času.
- Stiskněte tlačítka šipek ◀ nebo ▶ pro volbu minut nebo hodin.
- Stiskněte v průběhu tlačítko (AL) anebo tlačítko STOP, robot zapípá, když bude nastavení času hotové.

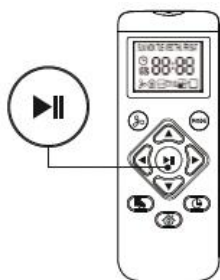

3) ZRUŠENÍ NASTAVENÉHO ČASU PRO ÚKLID

- Stiskněte na dálkovém ovladači tlačítko (AM) po dobu 4 sekund. Vysavač zapípá, aby potvrdil, že byl čas pro úklid zrušen.

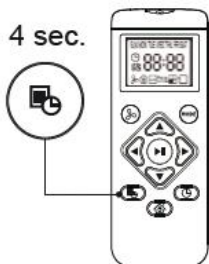

LED INDIKÁTOR

LED OSVĚTLENÍ	STATUS VYSAVAČE
Blikající modré	Nabíjení
Svítilící modré	Přerušeno / úklid / plně nabit
Vypnuté	Robot je vypnutý. K úspoře energie se světlo automaticky vypne, když není robot správně zadokovaný v nabíjecí základně a je v nečinnosti po 1 minutu.
Blikající/svítilící červené + pípání	Robot vykazuje chybu. Nahlédněte do chybových hlášení v části „Výjimečné situace“ tohoto návodu.

ÚDRŽBA:

- Před jakýmkoli čištěním odpojte nabíječku od sítě a nechte přístroj vychladnout.
- Vyčistěte zařízení vlhkým hadříkem s několika kapkami čistícího prostředku a poté jej osušte.
- K čištění spotřebiče nepoužívejte rozpouštědla ani výrobky s kyselým nebo zásaditým pH, jako jsou bělidla nebo brusné prostředky.
- Nedovolte, aby se do větracích otvorů dostala voda nebo jakákoli jiná kapalina, aby nedošlo k poškození vnitřních částí zařízení.
- Spotřebič nikdy neponořujte do vody nebo jiné kapaliny ani jej neumísťujte pod tekoucí vodu.
- Konektor nikdy neponořujte do vody nebo jiné kapaliny ani jej neponořujte pod tekoucí vodu.

HOMELAND část	ČIŠTĚNÍ	FREKVENCE VÝMĚNY
Prachový kontejner	Po každém použití	
Filtry	Jednou týdně	Každé 2 měsíce
Hlavní rotační kartáč	Jednou týdně	Každých 6-12 měsíců
Boční kartáčky	Jednou za měsíc	Každých 3-6 měsíců (nebo při opotřebení)
Senzory	Jednou za měsíc	
Nabíjecí kontakty	Jednou za měsíc	
Otočné kolečko	Jednou za měsíc	

VYPRÁZDNĚNÍ PRACHOVÉHO ZÁSOBNÍKU

- Prachový zásobník vyprázdněte po každém použití.
- Vyjměte prachový zásobník od zařízení.

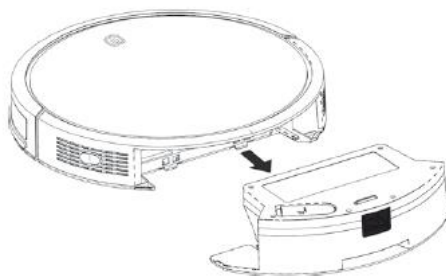

- Demontujte vyprazdňovací víko zásobníku na místech indikovaných šipkami a vysypejte obsah do odpovídajícího odpadkového koše.

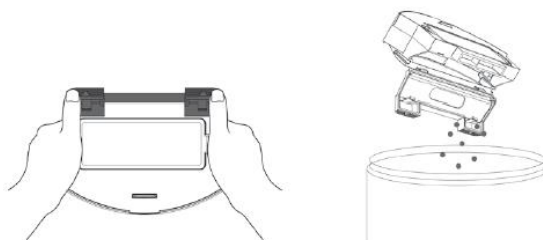

VÝMĚNA FILTRŮ

- Odpojte zásobník nečistot od spotřebiče.
- Demontujte víko prostoru pro filtr umístěného na horní části zásobníku nečistot.

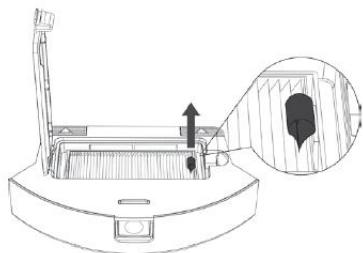

- Vyjměte filtr a vysypejte prach za použití třesení.

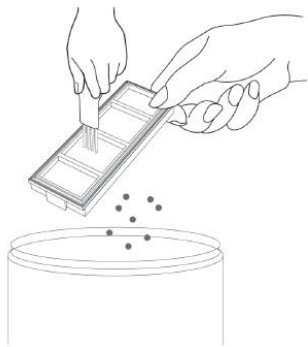

VÝMĚNA BATERIÍ

- Odšroubujte z víka baterie šrouby ochranného víka.

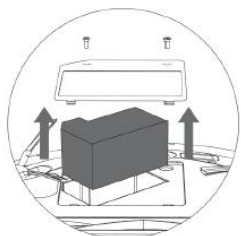
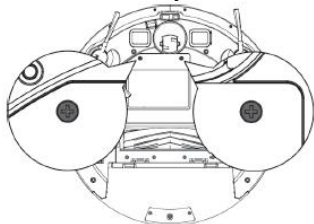

- Odpojte přípojku mezi baterií a robotem.

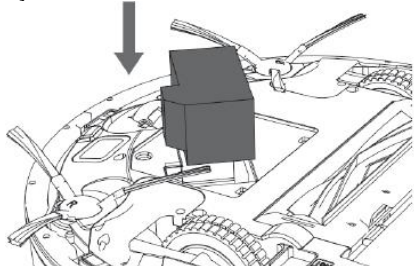

- Vložte novou baterii, připojte ji k robotu a uzavřete víko.

ČIŠTĚNÍ MOPU

- Sejměte kryt zásobníku.
- Omyjte mop vodou a nechte jej uschnout.

ČIŠTĚNÍ HLAVNÍHO ROTAČNÍHO KARTÁČE A POSTRANNÍCH KARTÁČKŮ

- Demontujte víko prostoru kartáče, vyjměte kartáč a vyčistěte prostor vlhkým hadříkem.

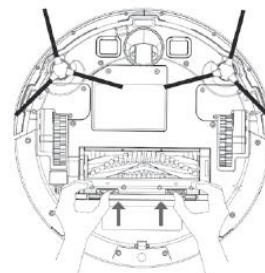

- Vyčistěte rotační kartáč. Odřízněte navinuté vlasy čepelí, který je obsažen na samočisticím kartáčku.

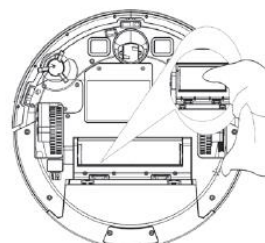
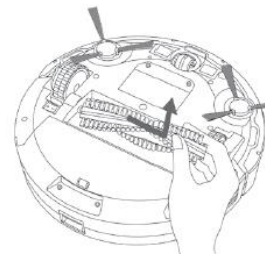

- Demontujte postranní kartáčky a za pomoci vlhkého hadříku je očistěte.

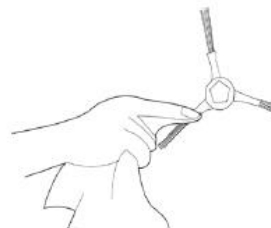

ČIŠTĚNÍ OTOČNÉHO KOLEČKA

- Demontujte otočné kolo a poté pomocí samočisticího kartáče odstraňte prach.

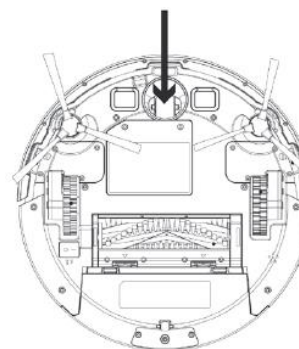

ČIŠTĚNÍ SENZORŮ PROTI PÁDU

- Pro správnou funkci senzorů je nezbytné časté odstraňování prachu pomocí samočisticího kartáčku nebo suchého hadříku.

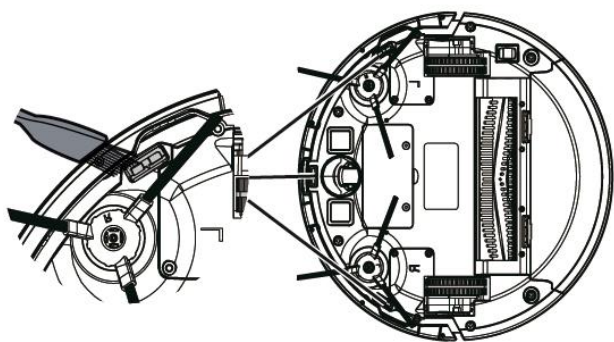

- Namontujte zpět ukotvovací díly bočních kartáčů.

ČIŠTĚNÍ NABÍJECÍCH KONTAKTŮ

- Vyčistěte nabíjecí konektory čistícím hadříkem a vysušte.

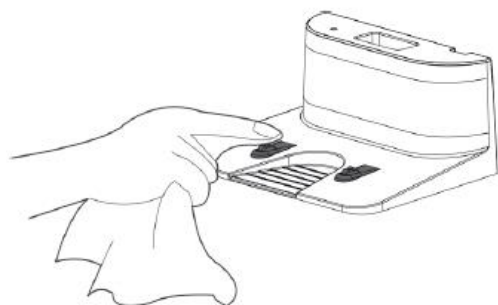

OPRAVY A VÝJIMEČNÉ SITUACE

- Jestliže spotřebič nepracuje správně nebo je poškozený, kontaktujte autorizované servisní středisko. Nepokoušejte se spotřebič rozebírat nebo opravovat, abyste předešli případnému nebezpečí úrazu.

PRO VÝROBKY EU VERZE A/NEBO VYŽADUJE-LI TO LEGISLATIVA VAŠÍ ZEMĚ: EKOLOGIE A RECYKLOVATELNOST VÝROBKU

- Materiály, ve kterých je zabalen tento spotřebič, jsou uvedeny v kolektivním sběrném a recyklačním systému. Zamýšlíte-li se jich zbavit, použijte adekvátní veřejné kontejnery určené k recyklaci daného materiálu.

- Výrobek neobsahuje koncentrace látek, které by mohly být považovány za škodlivé pro životní prostředí.



Tento symbol znamená, že v případě, že spotřebič dosloužil svému určení, je třeba jej předat specializovanému sběrnému dvoru pro selektivní sběr odpadních elektrických a elektronických zařízení (WEEE)



Tento symbol označuje, že výrobek může mít uvnitř baterie, které musí být před likvidací nejprve vyjmuty. Nezapomeňte, že baterie musí být zlikvidovány v řádně schválených kontejnerech. Nevhazujte je do ohně.

JAK ODSTRANIT BATERIE ZE ZAŘÍZENÍ:

- Pozor: Důležité je, aby baterie byly zcela vybité před jejich vyjmutím ze spotřebiče.

- Upozornění: Při vyjímání baterií musí být spotřebič odpojen od sítě.

Odstranění baterií před koncem životnosti spotřebiče, postupujte následovně:

- Odšroubujte kryt prostoru pro baterie a sejměte jej.

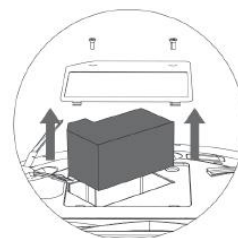
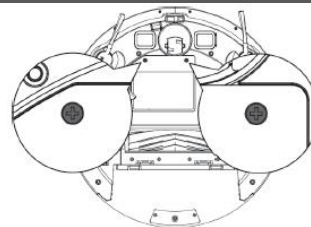

- Odpojte přípojku mezi baterií a robotem.

Tento spotřebič je v souladu se Směrnicí 2014/35/EU o Nízkém napětí, Směrnicí 2014/30/EU Elektromagnetické kompatibility, Direktivou 2011/65/EU o Omezeních používání vybraných nebezpečných látek v elektrických a elektronických zařízeních a Direktivou 2009/125/EC o Požadavcích na ekodesign výrobků spojených se spotřebou energie.

PORUCHY

- V případě zjištění jakékoli poruchy zkontrolujte následující tabulku:

Chyba	Blikání a pípání	Příčina	Řešení	
1	Svítilící červená kontrolka	1 pípnutí	Uvázlá přední kolečka	Vyčistěte přední kolečka a zapněte vypínač pro restart.
2		2 pípnutí	Uvázlé boční kartáčky	Vyčistěte boční kartáčky a zapněte vypínač pro restart.
3		3 úpnutí	Ucpaný větrák nebo plný filtr	Vyjměte a vysypte zásobník nečistot. Vyčistěte filtr. Poklepejte na zásobník pro odstranění zbytků.
4		4 pípnutí	Nemožnost rotace hlavního kartáče	Vyjměte a vyčistěte hlavní kartáč a krytky.
5	Blikající červená kontrolka	2 pípnutí	Zaseklý nárazník	Proveďte volnost nárazníku.
6		3 pípnutí	Zanešené protipádové senzory nebo tmavý povrch	Jestliže přesahuje robot přes hranu nebo je na tmavém povrchu, umístěte jej na nové místo. Nebo otřete senzory.
7		4 pípnutí	Robot se nemůže vrátit do nabíjecí stanice nebo výchozí pozice	Odstraňte překážky před nabíjecí stanicí a očistěte nabíjecí kontakty suchým hadříkem.

Distributor:

Tauer Group a.s.
Milady Horákové 4
568 02 Svitavy
www.tauergroup.cz

tauer[®]
group

SLOVENKY
Robotický vysávač
HOMELAND

Vážený zákazník,

ďakujeme za zakúpenie výrobku značky TAURUS.

Vďaka použítym technológiám, dizajnu a výkonu a skutočnosti, že výrobok presahuje predpísané normy kvality, Vám môžeme garantovať dlhú životnosť a spokojnosť s jeho používaním.

Pred zapnutím spotrebiča si dôkladne prečítajte tieto pokyny a odložte ho pre budúce použitie. Nedodržanie týchto pokynov a ich porušenie môže viesť k úrazu.

OBSLUHA A STAROSTLIVOSŤ:

- Nepoužívajte spotrebič, ak jeho príslušenstvo nie je správne namontované.
- Spotrebič nepoužívajte na vysávanie vody alebo iného druhu tekutín.
- Nepoužívajte spotrebič, ak prepínač zapnutie / vypnutie nefunguje.
- Rešpektujte ukazovateľ úrovne MAX a neprekračujte jeho pracovné kapacity.
- Ak spotrebič nebudete používať dlhší čas, vyberte batériu zo zariadenia.
- Tento spotrebič je určený na použitie pre dospelých. Uistite sa, že spotrebič nie je používaný.
- Tento spotrebič by mal byť ukladaný mimo dosahu detí a / alebo osôb so zníženými fyzickými senzorickými alebo psychickými schopnosťami, alebo nedostatočnou skúsenosťou či vedomosťami.
- Nepracujte na povrchoch, kde sa nachádzajú kovové objekty ako klince a / alebo skrutky.
- Nikdy nevysávajte horúce alebo ostré predmety (cigarety, popol, nechty atď.).
- Batérie za žiadnych okolností neotvárajte.
- Ak sa batérie nepoužívajú, držte ich od iných kovových predmetov, ako sú kancelárske sponky, mince, kľúče, skrutky, aby nemohlo dôjsť ku kontaktu s terminálom.
- Neskratujte svorky batérie, pretože by to mohlo spôsobiť výbuch alebo požiar.
- Batérie by mali byť skladované pri teplote nižšej ako 40° C.
- Nabíjajte batérie iba nabíjačkou dodanou výrobcom. Nabíjačka, ktorá je vhodná pre jeden typ batérie, môže pri použití s inou batériou spôsobiť explóziu alebo nebezpečenstvo požiaru.
- Spotrebič používajte iba s batériami, pre ktoré bol špecificky navrhnutý. Použitie iných batérií môže spôsobiť výbuch alebo požiar.

ÚDRŽBA:

- Uistite sa, že údržbu na spotrebiči vykonáva len odborný personál, a že k výmene existujúcich dielov / príslušenstva sa používajú iba originálne náhradné diely alebo príslušenstvo.
- UPOZORNENIE:** Ak čistenie spotrebiča nevykonávate podľa týchto pokynov, existuje nebezpečenstvo vznietenia.
- Akékoľvek zneužitie alebo nedodržania návodu na obsluhu má za následok stratu záruky a stratu zodpovednosti výrobcu za vzniknuté škody.

POPIS

HORNÝ POHĽAD

- A Horný kryt robotického vysávača
- B Ochranný pruh proti poškrabaniu
- C Čelný protikolizný infračervený senzor
- D Ovládacie tlačidlo
- E Červená kontrolka signalizujúci poruchu
- F Kontrolka prevádzky
- G Kontrolka nabíjania
- H Samočistiaci kefa

SPODNÝ POHĽAD

- Aj Senzory proti pádu
- J Bočné kefy
- K Nabíjacie kontakty
- L Otočné koliesko
- M Pravé koleso

- N Ľavé koleso
- O Hlavná rotačná kefa
- R Hlavný vypínač
- S Kryt batérie

NABÍJACÍ STANICA

- U Dobíjacia základňa
- V senzorické snímače
- W Nabíjací adaptér
- X Nabíjacie kontakty

PRACHOVÝ ZÁSOBNÍK

- Y Prachový zásobník
- Z Kryt prachového zásobníka
- AA Textilná predfiltrácia
- AB EPA filter
- AC Penový filter
- AD Tlačidlo uvoľnenia prachového zásobníka

VODNÝ ZÁSOBNÍK

- AE Vodný zásobník
- AF Mop z mikrovlákná
- AG Hermetické veko vodného zásobníka
- AH Tlačidlo uvoľnenia vodného zásobníka

DIAĽKOVÝ OVLÁDAČ

- AI Tlačidlo módu
- AJ Tlačidlo čistiaceho módu Go Home (automatický návrat do nabíjacej stanice)
- AK Tlačidlá smeru (hore / dole / doprava / doľava)
- AL Tlačidlo Štart alebo Stop
- AM Tlačidlo voľby programátora
- AN Tlačidlo voľby času
- AR Výkon sania

POZNÁMKA: Pred prvým použitím diaľkového ovládača vložte 2 batérie AAA. Skontrolujte, či sú kladné a záporné póly v priestore pre batérie umiestnené správnym smerom. Ak model vášho spotrebiča neobsahuje vyššie popísané príslušenstvo, možno ich tiež zakúpiť samostatne od technickej asistenčnej služby.

DÔLEŽITÉ:

- Káble, alebo iné predmety na zemi, môžu brániť priechodu robota. Pred použitím robotického vysávača tieto predmety odstráňte.

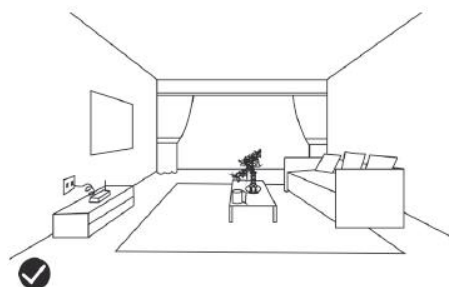

- Robotický vysávač používajte iba na kobercoch s krátkym vlasom.
- Robot môže blokovať nábytok menší ako 8 cm. Ak potrebujete vyčistiť túto oblasť, nábytok zdvihnite.
- Umiestnite na zábradlie bezpečnostnú zábranu, aby robot nespadol v prípade, že snímače zachytenie pádu nebudú fungovať správne.

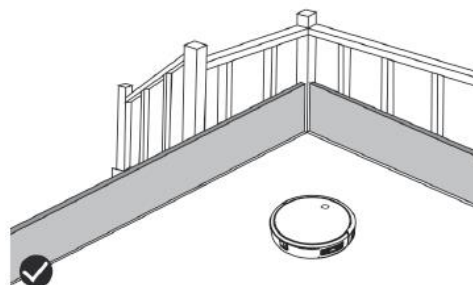

INŠTALÁCIA

- Uistite sa, že ste z vnútra spotrebiča odstránili všetok obalový materiál.

UMIESTNENIE NABÍJACEJ STANICE:

- Pripojte k nabíjacej základni nabíjačku.
- Umiestnite nájazdovú plochu kolmo pozdĺž steny.
- Aby mal vysávač dobrý signál, treba ponechať voľný polomer 1 m vpravo a vľavo a 2 metre pred základňou.
- Pripojte stanicu k sieti.

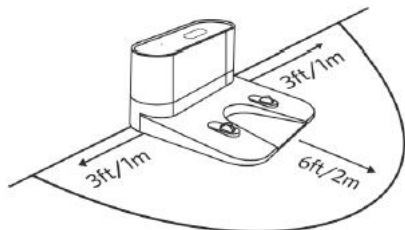

INŠTALÁCIA BOČNÝCH KIEF:

- Bočné kefy nainštalujte na spodnú časť robota zatlačením kief do jeich štrbín.

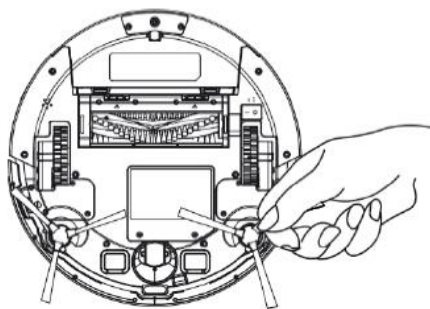

NABÍJANIE BATÉRIE:

- Pozor: Nová batéria nie je úplne nabitá a musí byť pred prvým použitím spotrebiča dobitá do plna.
- Batériu nabíjajte pri izbovej teplote medzi 4 až 40° C.
- Zapnite hlavný vypínač ON / OFF umiestnený na spodnej strane robota.

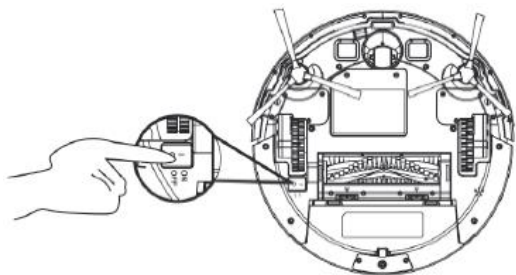

- Vložte robota do nabíjacej stanice a uistite sa, že správne priliehajú nabíjacie kontakty.

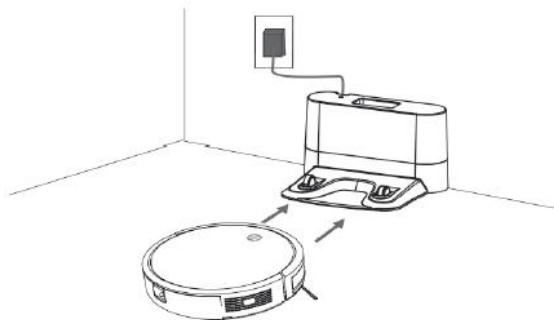

- Vnútri ovládacieho tlačidla (D) bude blikať červená LED. Robot je plne nabitý, keď LED prestane blikať. Prvé nabíjanie pred použitím trvá 4 hodiny.

SPUSTENIE ROBOTA

- Pred použitím sa uistite, že je hlavný vypínač (R) zapnutý.
- Stlačte tlačidlo ovládania (D) aby ste robota prebudili.

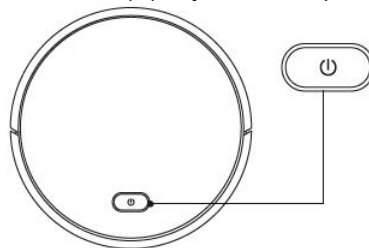

- Stlačte tlačidlo ovládania (D) pre spustenie upratovania. Upratovanie môžete začať aj stlačením tlačidla (AL) na diaľkovom ovládači.

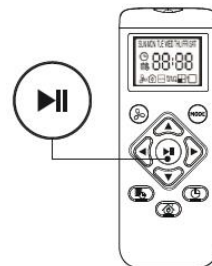

POZNÁMKA: V prípade, že je batéria pred vybitím, vráti sa robot automaticky do nabíjacej stanice na nabitie.

POZNÁMKA: Ak nie je základňa prístupná, robot sa nedá dobiť, vráti sa do pôvodnej pozície a systém upratovania skončí. V takom prípade umiestnite robot ručne do nabíjacej základne, aby ho bolo možné správne dobiť.

PRERUŠENIE UPRAŤOVANIA:

- Na zastavenie robota stlačte ovládacie tlačidlo (D) alebo tlačidlo ON / OFF (AL) na diaľkovom ovládači.

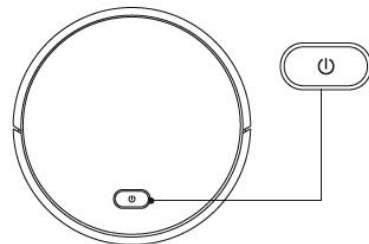

- Aby prístroj pokračoval v upratovaní, stlačte znovu ovládacie tlačidlo (D).
- Pre návrat robota do nabíjacej stanice (U) stlačte tlačidlo Go Home (AJ).

VYPNUTIE ROBOTA:

- Na vypnutie robota stlačte opakovane ovládacie tlačidlo (D) kým indikátor prevádzky nezhasne.

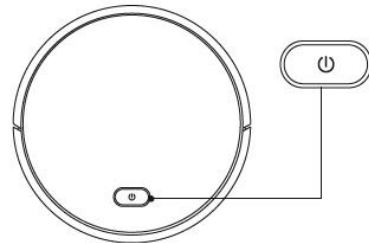

PROGRAMY UPRAŤOVANIA

AUTOMATICKÝ PROGRAM UPRAŤOVANIA:

- Robot začne automaticky vysávať a kombinuje rôzne režimy upratovania v jednom a optimalizuje tak čistenie vášho domu na maximum. Ak chcete použiť režim automatického čistenia, stlačte na diaľkovom ovládači tlačidlo (AI).

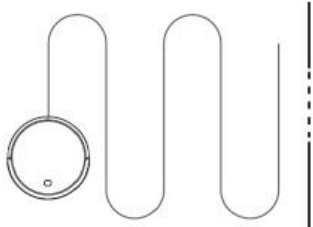

- Keď je cyklus upratovania u konca, alebo keď sa vybijie batéria, vráti sa prístroj automaticky do nabíjacej základne.

ŠPIRÁLOVÝ PROGRAM UPRAŤOVANIA:

- Robot začne vysávanie v určitom bode špirálou smerom von približne 1 meter v priemere a potom špirálou dovnútra tam, kde začal. Ak chcete použiť režim čistenia špirály, stlačte na diaľkovom ovládači tlačidlo (AO).

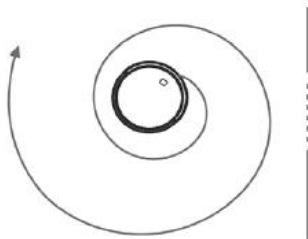

MAXIMÁLNY VÝKON UPRAŤOVANIA:

- Robot zvýši sací výkon, aby zabezpečil hlbšie upratovanie.
- Pre využitie MAX výkonu upratovania, stlačte na diaľkovom ovládači tlačidlo (AR).



- MAX výkon upratovania môže byť aktivovaný len počas automatického programu upratovania.

OBVODOVÝ PROGRAM UPRAŤOVANIA:

- Akonáhle robot dokončí upratovanie otvorených oblastí vašej podlahy, použite obvodový režim aby ste sa ujistili, že bol vyčistený pozdĺž stien a okolo nôh nábytku.

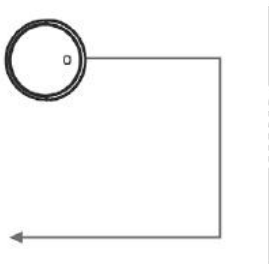

- Ak preferujete rýchlejšie upratovanie po obvode, stlačte na diaľkovom ovládači tlačidlo (AP).

PROGRAM UPRAŤOVANIA MALÝCH MIESTNOSTÍ:

- Jesliže je potreba upratovanie špecifické miestnosti, stlačte na diaľkovom ovládači tlačidlo upratovania miestnosti (AQ).

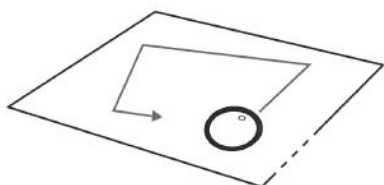

- Robot sa po dokončení upratovania zastaví.
- Uistite sa, že ste pri použití tohto programu zavreli dvere miestnosti.

FUNKCIE NÁVRATU GO HOME:

- Funkcia návratu do nabíjacej stanice sa aktivuje automaticky, keď robot zistí menší ako 15% kapacitu batérie.



- Pre manuálne spustenie funkcie Go Home stlačte na diaľkovom ovládači tlačidlo (AJ).

FUNKCIE OVLÁDANIE VODNÉHO ZÁSOBNÍKA

- Na konci procesu vysávania môžete zmeniť ukladania prachu a s využitím vodnej nádrže (AE) pokračovať v čistení. Nádrž na vodu funguje kvapkaním vody na mop, ktorý navlhčí a vytiera tak podlahu.

- Otvorte hermetické veko zásobníka (AG) a nalejte vodu.

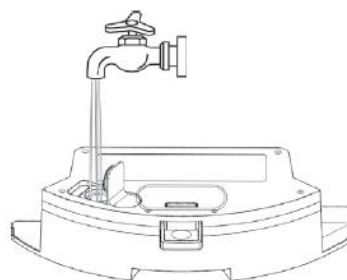

- Priložte a zaistite mop.

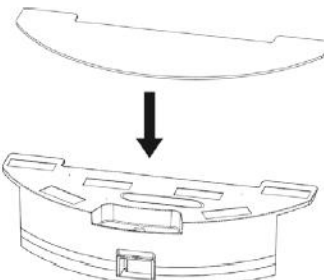

- Zasuňte vodný zásobník a zvolte požadovanú program upratovania.



DÔLEŽITÉ:

- Nepoužívajte mop vo vonkajších priestoroch.
- Odstráňte koberce, aby ste zabránili ich poškodeniu.
- Pred nabíjaním robota vyberte vodný zásobník aj mop.

HARMONOGRAM UPRAŤOVANIA:

- Robotický vysávač má nastavenie harmonogramu upratovania, ktorý vám umožní prispôsobiť ho upratovania vášho domova.
- Tieto nastavenia môžu byť zadaná len prostredníctvom diaľkového ovládača.

DÔLEŽITÉ:

- Uistite sa, že je diaľkový ovládač v dosahu robota pri nastavovaní hodín alebo časov.
- Uistite sa, že je hlavný vypínač v pozícii ON.

1) NASTAVENIE ČASU DIAĽKOVÉHO OVLÁDAČA

- Stlačte na diaľkovom ovládači tlačidlo (AN). Volič času začne blikať.

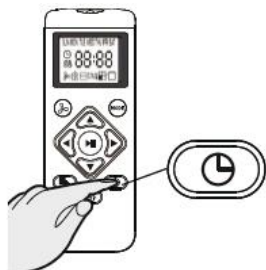

- Stlačte tlačidlá šípok ▲ alebo ▼ pre nastavenie požadovaného času.

- Stlačte tlačidlá šípok ◀ alebo ▶ pre voľbu minút alebo hodín.

- Stlačte v priebehu tlačidlo (AL) alebo tlačidlo STOP, robot zapípa keď bude nastavenie času hotové.

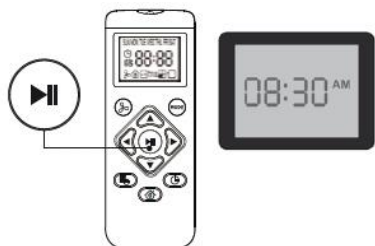

2) NASTAVENIE ČASU PRE ÚKLID

- Stlačte na diaľkovom ovládači tlačidlo (AM). Volič času začne blikať.

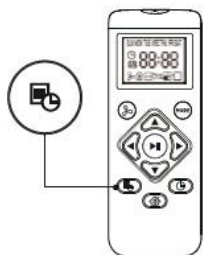

- Stlačte tlačidlá šípok ▲ alebo ▼ pre nastavenie požadovaného času.

- Stlačte tlačidlá šípok ◀ alebo ▶ pre voľbu minút alebo hodín.

- Stlačte v priebehu tlačidlo (AL) alebo tlačidlo STOP, robot zapípa keď bude nastavenie času hotové.

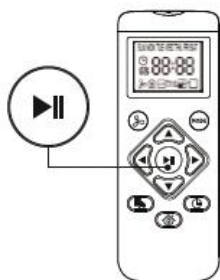

3) ZRUŠENIE NASTAVENÉHO ČASU PRE ÚKLID

- Stlačte na diaľkovom ovládači tlačidlo (AM) po dobu 4 sekúnd. Vysávač zapípa, aby potvrdil, že bol čas pre upratovanie zrušený.

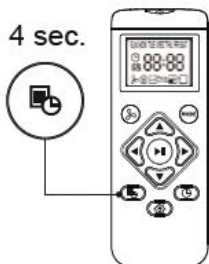

LED INDIKÁTOR

LED OSVETLENIE	STATUS VYSÁVAČA
Blikajúce modré	Nabíjanie
Svietiace modré	Prerušené/upratovanie/plne nabité
Vypnuté	Robot je vypnutý. K úspore energie sa svetlo automaticky vypne, keď nie je robot správne zadokovaný v nabíjacej základni a je v nečinnosti po 1 minútu.
Blikajúce/svietiace červené + pípanie	Robot vykazuje chybu. Nahliadnite do chybových hlásení v časti "výnimočnej situácie" tohto návodu.

ÚDRŽBA:

- Pred akýmkoľvek čistením odpojte nabíjačku od siete a nechajte prístroj vychladnúť.

- Vyčistite zariadenie vlhkou handričkou s niekoľkými kvapkami čistiaceho prostriedku a potom ho osušte.

- Na čistenie spotrebiča nepoužívajte rozpúšťadlá ani výrobky s kyslým alebo zásaditým pH, ako sú bielidlá alebo brúsne prostriedky.

- Nedovoľte, aby sa do vetracích otvorov dostala voda alebo akákoľvek iná kvapalina, aby nedošlo k poškodeniu vnútorných častí zariadenia.

- Spotrebič nikdy neponárajte do vody alebo inej kvapaliny, ani ho neumiestňujte pod tečúcu vodu.

- Konektor nikdy neponárajte do vody alebo inej kvapaliny, ani ho neponárajte pod tečúcu vodu.

HOMELAND časť	ČISTENIE	FREKVENCIE VÝMENY
Prachový kontajner	Po každom použití	
Filtre	Raz týždenne	Každé 2 mesiace
Hlavné rotačná kefa	Raz týždenne	Každých 6-12 mesiacov
Bočné kefy	Raz mesačne	Každých 3-6 mesiacov (alebo pri opotrebení)
Senzory	Raz mesačne	
Nabíjací kontakty	Raz mesačne	
Otočné koliesko	Raz mesačne	

VYPRÁZDNENIE PRACHOVÉHO ZÁSObNÍKA

- Prachový zásobník vyprázdňte po každom použití.

- Vyberte prachový zásobník od zariadení.

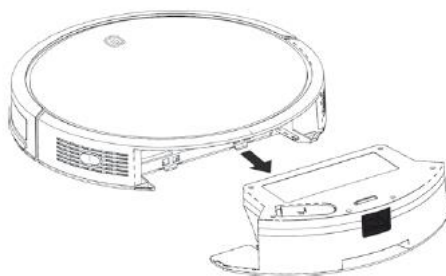

- Demontujte vyprázdňovacie veko zásobníka na miestach indikovaných šípkami a vysypte obsah do zodpovedajúceho odpadkového koša.

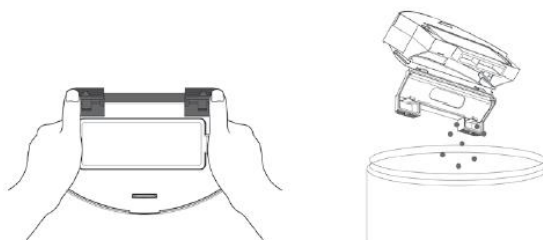

VÝMENA FILTROV

- Odpojte zásobník nečistôt od spotrebiča.
- Demontujte veko priestoru pre filter umiestneného na hornej časti zásobníka nečistôt.

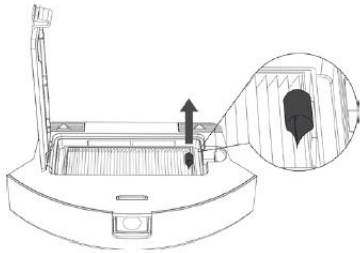

- Vyberte filter a vysypte prach za použitia trasenie.

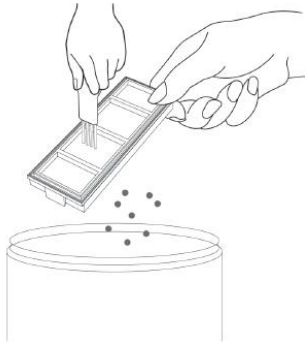

VÝMENA BATÉRIÍ

- Odskrutkujte z veka batérie skrutky ochranného veka.

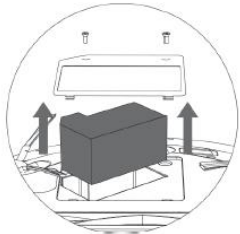
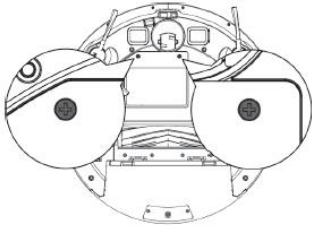

- Odpojte prípojku medzi batériou a robotom.

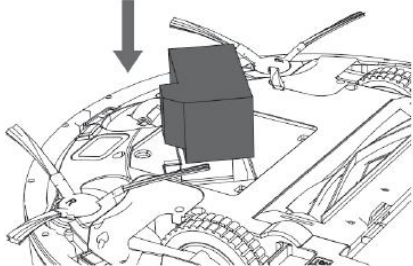

- Vložte novú batériu, pripojte ju k robotu a uzavrite veko.

ČISTENIE MOPU

- Odstráňte kryt zásobníka.
- Umyte mop vodou a nechajte ho uschnúť.

ČISTENIE HLAVNEJ ROTAČNEJ KEFY A POSTRANNÉ KEFY

- Demontujte veko priestoru kefy, vyberieme kefu a vyčistíme priestor vlhkou handričkou.

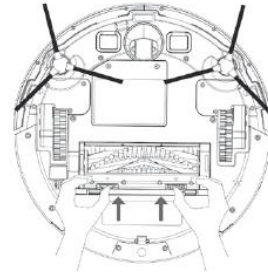

- Vyčistite rotačnú kefu. Odrežte navinuté vlasy čepeľou, ktorá je obsiahnutá na samočistiacej kefke.

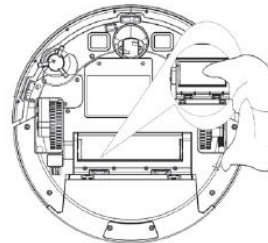
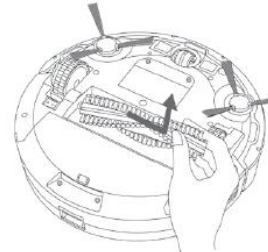

- Demontujte postranné kefy a za pomoci vlhkej handričky je očistite.

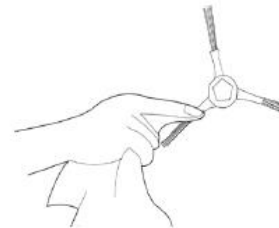

ČISTENIE OTOČNÉHO KOLIESKA

- Demontujte otočné koleso a potom pomocou samočistiacej kefy odstráňte prach.

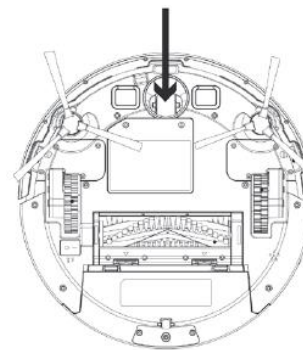

ČISTENIE SENZOROV PROTI PÁDU

- Pre správnu funkciu senzorov je nevyhnutné časté odstraňovanie prachu pomocou samočistiaceho kefy alebo suchej handričky.

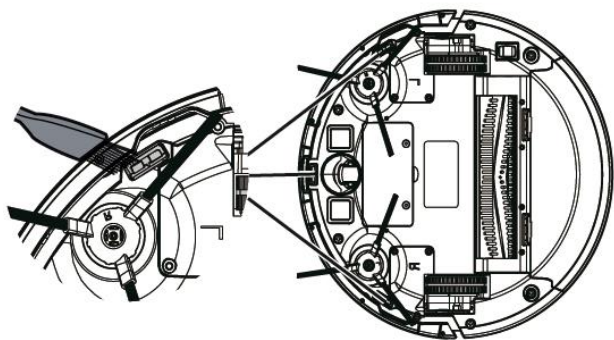

- Nainštalujte ukotvovacie diely bočných kief.

ČISTENIE NABÍJACÍCH KONTAKTOV

- Vyčistite nabíjacie konektory čistiacou handričkou a vysušte.

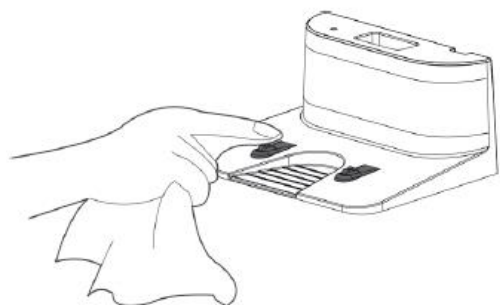

OPRAVY A VÝNIMOČNÉ SITUÁCIE

- Ak spotrebič nepracuje správne alebo je poškodený, kontaktujte autorizované servisné stredisko. Nepokúšajte sa spotrebič rozoberať alebo opravovať, aby ste predišli prípadnému nebezpečenstvu úrazu.

PRE VÝROBKU EU VERZIE A / ALEBO AK TO VYŽADUJÚ ZÁKONY VAŠEJ KRAJINY: EKOLÓGIA A RECYKLOVATEĽNOSŤ VÝROBKU

- Materiály, v ktorých je zabalený tento spotrebič, sú uvedené v kolektívnom zbernom a recyklačnom systéme. Zamýšľate-li sa ich zbaviť, použite adekvátne verejné kontajnery určené na recykláciu daného materiálu.

- Výrobok neobsahuje koncentrácie látok, ktoré by mohli byť považované za škodlivé pre životné prostredie.



Tento symbol znamená, že v prípade, že spotrebič doslúžil svojmu určeniu, je potrebné ho odovzdať špecializovanému zbernému dvoru pre selektívny zber odpadu z elektrických a elektronických zariadení (WEEE)



Tento symbol označuje, že výrobok môže mať vnútri batérie, ktoré musia byť pred likvidáciou najprv vyňaté. Nezabudnite, že batéria musí byť zlikvidovaná v riadne schválených kontajneroch. Nevhadzujte ich do ohňa.

ODSTRÁŇOVANIE BATÉRIE ZO ZARIADENÍ:

- Pozor: Dôležité je, aby batérie boli úplne vybité pred ich vybratím zo spotrebiča.

- Upozornenie: Pri vyberaní batérií musí byť spotrebič odpojený od siete.

Odstránenie batérií pred koncom životnosti spotrebiča, postupujte nasledovne:

- Odskrutkujte kryt priestoru pre batérie a zložte ho.

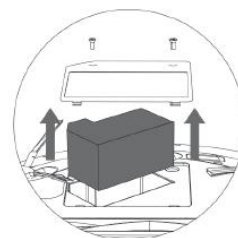
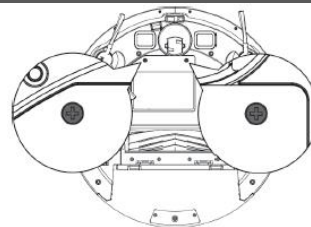

- Odpojte prípojku medzi batériou a robotom.

Tento spotrebič je v súlade so Smernicou 2014/35 / EÚ o nízkom napätí, Smernicou 2014/30 / EÚ Elektromagnetické kompatibilité, Direktívou 2011/65 / EÚ o obmedzení používania vybraných nebezpečných látok v elektrických a elektronických zariadeniach a Direktívou 2009/125 / EC o požiadavkách na ekodizajn výrobkov využívajúcich energiu.

PORUCHY

- V prípade zistenia akejkoľvek poruchy skontrolujte nasledujúcu tabuľku:

Chyba	Blikanie a pípanie	Príčina	Riešenie
1	Svietiaca červená kontrolka	1pípnutie Zaseknuté predné kolieska	Vyčistite predné kolieska a zapnite vypínač pre reštart.
2		2pípnutia Uviaznuté bočné kefy	Vyčistite bočné kefy a zapnite vypínač pre reštart.
3		3pípnutia Upchatý vetrák alebo plný filter	Vyberte a vysypte zásobník nečistôt. Vyčistite filter. Dvakrát kliknite na zásobník pre odstránenie zvyškov.
4		4pípnutia Nemožnosť rotácie hlavnej kefy	Vyberte a vyčistite hlavnú kefu a krytky.
5	Blikajúca červená kontrolka	2pípnutia Zaseknutý nárazník	Preverte voľnosť nárazníka.
6		3pípnutia Zanesené protipádové senzory alebo tmavý povrch	Ak presahuje robot cez hranu alebo je na tmavom povrchu, umiestnite ho na nové miesto. Alebo utrite senzory.
7		4pípnutia Robot sa nemôže vrátiť do nabíjacej stanice alebo východiskovej pozície	Odstráňte prekážky pred nabíjacou stanicou a očistite nabíjacie kontakty suchou handričkou.

Distributor:

Tauer Group a.s.
Milady Horákové 4
568 02 Svitavy
www.tauergroup.cz

tauer[®]
group