



# Bezdrátová varná konvice

TWK861P3RU

[cs]

Návod k použití

Varná konvice

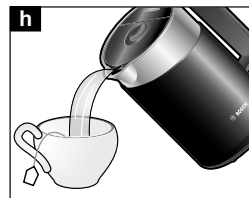
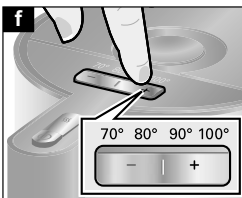
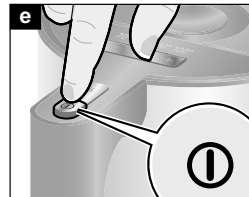
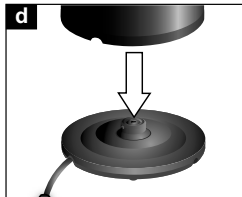
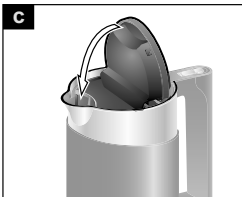
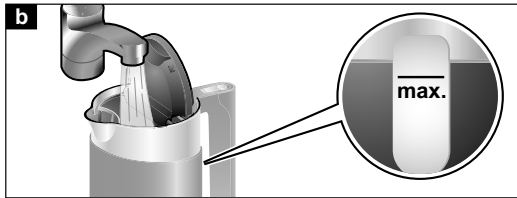
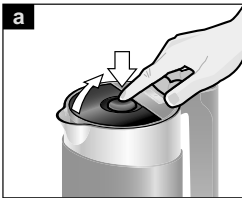
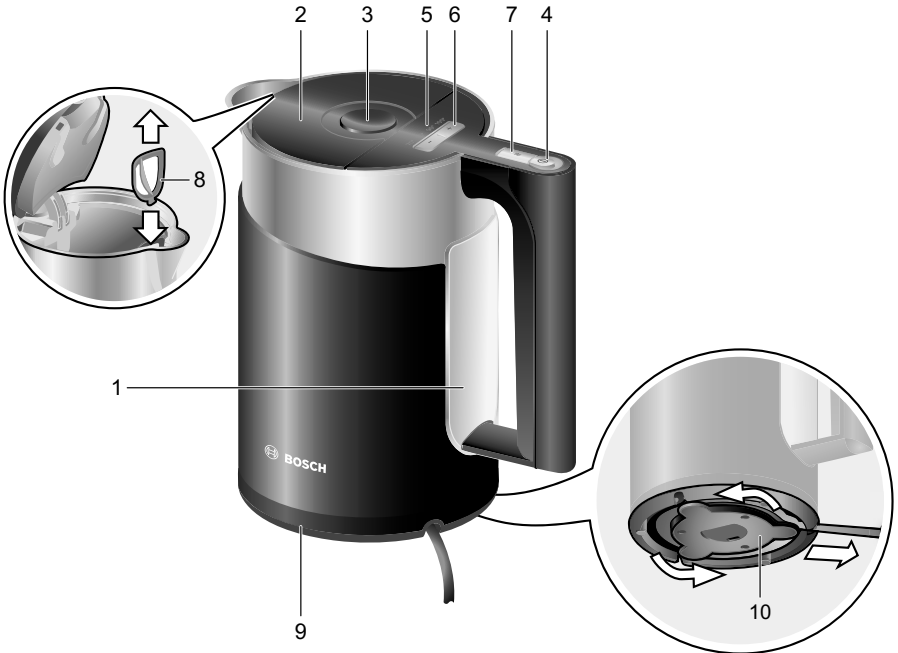

## Bezpečnostní pokyny

**Návod k použití si pečlivě přečtěte, řiďte se podle něho a uschovejte si ho! Při předávání přístroje dále přiložte tento návod. Tento spotřebič je určený pouze pro soukromé použití v domácnosti.**

### **⚠ Nebezpečí úrazu elektrickým proudem!**

Přístroj používejte pouze ve vnitřních prostorách při pokojové teplotě a jen do nadmořské výšky 2000 m. Spotřebič smí být k síti střídavého proudu připojen jen pomocí předpisově instalované zásuvky s uzemněním. Zajistěte předpisovou instalaci systému ochranných vodičů elektrické domovní instalace. Přístroj zapojujte a používejte pouze v souladu s údaji na typovém štítku. Opravy přístroje, např. výměnu síťového přívodu, smí provádět pouze náš zákaznický servis, aby nedošlo k ohrožení.

Tento spotřebič mohou používat děti starší 8 let a osoby s omezenými fyzickými, sensorickými nebo duševními schopnostmi nebo s nedostatečnými zkušenostmi a/nebo znalostmi, pokud jsou pod dohledem nebo byly instruovány o bezpečném použití spotřebiče a pochopily z toho vyplývající nebezpečí. Děti mladší 8 let se nesmí zdržovat v blízkosti spotřebiče a připojovacích kabelů a nesmí spotřebič obsluhovat. Děti si nesmí hrát se spotřebičem. Čištění a odvápnování nesmí provádět děti. Výjimka: Děti jsou starší 8 let a jsou pod dozorem dospělé osoby.

Na konektorové spojení spotřebiče nesmí přetéct žádná kapalina. Nikdy neponořujte přístroj, podstavec nebo síťový kabel do vody. Konvici používejte pouze společně s přiloženým podstavcem. Přístroj používejte jen tehdy, když samotný přístroj ani přívodní kabel není poškozený. V případě poruchy ihned odpojte síťovou zástrčku nebo vypněte síťové napětí.

**⚠ Nebezpečí požáru!**

Základnu nebo konvici neumísťujte na horkém povrchu nebo v blízkosti horkých povrchů, jako např. varných desek (stříkance tuku). Zabraňte stříkancům tuku, může dojít k poškození plastu.

**⚠ Nebezpečí opaření!**

Spotřebič se během použití zahřívá. Proto se ho dotýkejte jen za úchyt a víko otvírejte jen ve studeném stavu. Spotřebič používejte jen se zaklapnutým víkem. Je-li spotřebič naplněn nad značku „max“, mohlo by docházet ke vzniku nebezpečí vystřikující vařící vodou.

**⚠ Nebezpečí popálení!**

Po použití může být povrch topného článku ještě nějakou dobu horký.



**VÝSTRAHA: Tento spotřebič nepoužívejte v blízkosti van, sprch, umyvadel nebo jiných nádrží, které obsahují vodu.**

**⚠ Nebezpečí udušení!**

Nedovolte dětem, aby si hrály s obalovým materiálem.

**⚠ Nebezpečí poranění!**



Chybné použití spotřebiče může způsobit poranění.

**⚠ Pozor! Čištění povrchů, které mají kontakt s potravinami!**

Dodržujte speciální pokyny pro čištění v obrázkových návodech.

**Srdečně blahopřejeme ke koupi Vašeho nového spotřebiče firmy Bosch. Další informace k našim výrobkům najdete na naší internetové stránce.**

## Části a ovládací prvky spotřebiče

- 1 Varná konvice (s ukazatelem hladiny vody)
- 2 Víko
- 3 Tlačítko pro otevření víka
- 4  Spínač zap/vyp
- 5 Ukazatel teploty (osvětlený)
- 6 Tlačítko + – (nastavení teploty)
- 7 Tlačítko  (udržování teploty)
- 8 Filtr vodního kamene (vyjímatelný)
- 9 Podstavec
- 10 Prostor k uložení kabelu

**Důležité upozornění:** Varnou konvici používejte pouze spolu s příloženým podstavcem.

### ■ Do konvice nalévejte pouze vodu.

Mléko a instantní nápoje se ve spotřebiči připalují a spotřebič poškozují. Varnou konvici nikdy nezapínejte, není-li v ní voda, a nepřeplyňte ji – dodržujte značky **min** a **max** hladiny vody. Je-li varná konvice příliš plná, varná konvice přeteče!

## Před prvním použitím

- Odstraňte z varné konvice veškeré nálepky a fólie.
- Odviňte kabel z úložného prostoru v podstavci na požadovanou délku a zapojte jej do zásuvky.
- Varnou konvici naplňte vodou. Přiveďte vodu k varu a následně ji vylijte. Celý postup zopakujte. Před běžným použitím se tak ujistíte, že je konvice naprosto čistá.
- Jakmile se první voda začne vařit, přilijte do ní polévkovou lžici bílého octa.

## Vaření vody

- Do varné konvice nalijte čerstvou vodu – buď přes zobáček, nebo do otvoru po otevření víka (stisknete tlačítko pro otevření víka).

- Na ukazateli hladiny vody zkontrolujte množství (zda je v rozmezí min a max).
- Zavřete víko tak, aby zacvaklo, a varnou konvici uložte na podstavec.
- Stisknete spínač zap/vyp . Zazní zvuková signalizace konvice a rozsvítí se továrně nastavená teplota (100 °C). Voda se začne ohřívat.
- Stisknutím tlačítka + nebo – můžete nastavit teplotu na cca 70 °C, cca 80 °C, cca 90 °C nebo cca 100 °C.
- Jakmile teplota vody dosáhne zvolené hodnoty, varná konvice se automaticky vypne, vypne se i ukazatel teploty a zazní zvuková signalizace.

**Poznámka:** V průběhu zahřívání vody v konvici lze zvolenou nastavenou hodnotu teploty kdykoliv změnit. Při zahřívání vody v konvici se rozsvítí ukazatel aktuální teploty vody. Zároveň bude blikat přednastavená teplota, a to až do jejího dosažení.

Nelze-li teplotu nastavit, znamená to, že teplota vody v konvici je vyšší, než je požadovaná teplota. Rozsvítí se aktuální hodnota teploty.

Varnou konvici můžete kdykoliv vypnout opětovným stisknutím tlačítka zap/vyp .

**Varování:** Sejmete-li varnou konvici z podstavce v průběhu procesu zahřívání a vrátíte ji zpět, nebude se dále voda v konvici zahřívát. Dojde ke ztrátě nastavené teploty (teplota bude resetována na tovární nastavení).

**Upozornění:** Varnou konvici zapínejte, pouze je-li víko varné konvice zavřené a filtr vodního kamene je na svém místě. V podstavci varné konvice se může shromažďovat z kondenzovaná voda. Jde o běžný fyzikální jev a neznámá to, že z varné konvice uniká voda. Nastavíte-li teplotu na 100 °C, varná konvice se vypne, jakmile teplota vody dosáhne bodu varu, to znamená, že bude chvíli bublat. Než budete po ukončení varu varnou konvici opět plnit vodou, vyčkejte 5 minut. Je-li konvice prázdná, nezapínejte ji, protože se spustí kontrola přehřátí a spotřebič se automaticky vypne.

## Nastavení udržování teploty

Udržování teploty můžete zapnout při jakémkoli nastavení teploty. Stisknutím tlačítka **»**, se rozsvítí ukazatel **»** a dojde k aktivaci této funkce nastavení udržování teploty. Funkci vypnete opětovným stisknutím tlačítka **»** a ukazatel **»** se vypne.

**Poznámka:** Funkce udržování teploty vody se automaticky vypne po 30 minutách. Zazní zvuková signalizace varné konvice.

## Čištění a údržba

### **⚠ Nebezpečí zásahu elektrickým proudem**

Podstavec varné konvice nikdy neponořujte do vody ani jej nemyjte v myčce na nádobí.

Nečistěte spotřebič pomocí parních přístrojů.

- Před jakýmkoli čištěním varné konvice ji nejprve odpojte od elektrické sítě.
- Povrch varné konvice a podstavce otírejte vlhkým hadříkem. K čištění nepoužívejte silné nebo agresivní čisticí prostředky.
- Vyjměte filtr vodního kamene, namočte jej do trošky octa a pak jej propláchněte v čisté vodě.
- Varnou konvici a filtr vodního kamene propláchněte čistou vodou.

**Tip:** Nerezový povrch varné konvice čistěte běžně dostupnými prostředky určenými pro nerezové povrchy.

## Odstraňování vodního kamene

Pravidelným odstraňováním vodního kamene:

- dosáhnete delší doby životnosti varné konvice
- zajistíte řádné fungování varné konvice
- budete šetřit energii.

Vodní kámen z varné konvice odstraníte s pomocí octa nebo běžně dostupného odvápnovacího prostředku.

- Varnou konvici naplňte vodou až po značku 1,5 a přiveďte vodu k varu. Následně přidejte malé množství

bílého octa a nechejte několik hodin působit. Použít můžete také běžně dostupný odvápnovací prostředek a postupujte podle pokynů jeho výrobce.

- Varnou konvici a filtr vodního kamene propláchněte čistou vodou.

**Varování:** K odstraňování vodního kamene nikdy nepoužívejte tvrdé předměty, protože byste mohli poškodit těsnění varné konvice.

**Tip:** Používáte-li varnou konvici denně, provádějte odstraňování kamene mnohem častěji.

## Řešení problémů

Varná konvice nehřeje, ukazatel teploty nesvítí.

– Došlo k zapnutí kontroly přehřátí.

- Nechejte konvici chvíli vychladnout, abyste ji mohli znovu zapnout.

Varná konvice se vypíná dříve, než se voda začne vařit.

– Varná konvice obsahuje velké množství vodního kamene.

- Varnou konvici odvápnujte podle pokynů.

## Technické údaje

Požadavky na elektrickou síť	220-240 V~ 50/60 Hz
Výkon	2000-2400 W
Výška spotřebiče	245 mm
Šířka spotřebiče	235 mm
Hloubka spotřebiče	155 mm
Kapacita konvice v l	1.50

## Likvidace



Obal zlikvidujte způsobem šetrným k životnímu prostředí. Tento spotřebič je označen v souladu s evropskou směrnicí 2012/19/EU o nakládání s použitými elektrickými a elektronickými zařízeními (waste electrical and electronic equipment – WEEE). Tato směrnice stanoví jednotný evropský (EU) rámec pro zpětný odběr a recyklování použitých zařízení.



## Děkujeme vám za zakoupení domácího spotřebiče značky Bosch.

Zaregistrujte svůj spotřebiče již nyní na MyBosch, díky čemuž přímo získáte:

- Rady profesionálů a tipy pro váš spotřebič
- Možnosti pro prodloužení záruky
- Slevy na příslušenství a náhradní díly
- Digitální návod a veškeré údaje o spotřebiči při ruce
- Snadný přístup k servisu spotřebičů Bosch Home.

Registrace je snadná a bez poplatku - rovněž možná z mobilního telefonu:

[www.bosch-home.com/cz](http://www.bosch-home.com/cz)

**BOSCH**  
HOME APPLIANCES  
**SERVICE**

## Potřebujete pomoci? Pomůžeme vám zde.

Poradenství profesionálů pro vaše spotřebiče značky Bosch, řešení problémů nebo opravy profesionálními technikami Bosch.

Vše o možné podpoře ze strany společnosti Bosch naleznete zde:

[www.bosch-home.com/service](http://www.bosch-home.com/service)

**Kontaktní informace pro všechny státy naleznete v přiloženém seznamu zákaznických center.**

### **Robert Bosch Hausgeräte GmbH**

Carl-Wery-Straße 34

81739 München

GERMANY

[www.bosch-home.com](http://www.bosch-home.com)



**8001139549**

(981112)



# Bezdrôtová varná kanvica

TWK861P3RU

[sk]

Návod na obsluhu

Varná kanvica



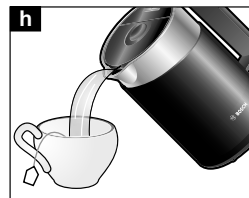
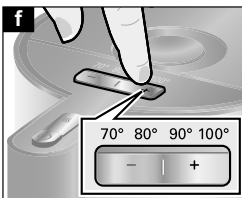
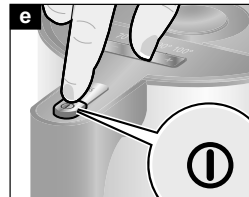
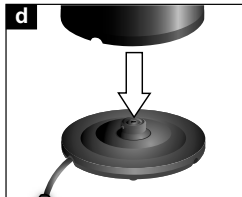
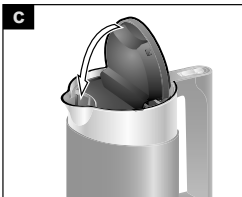
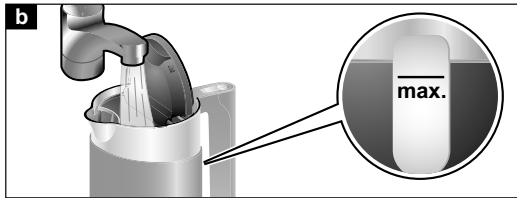
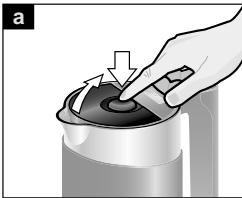
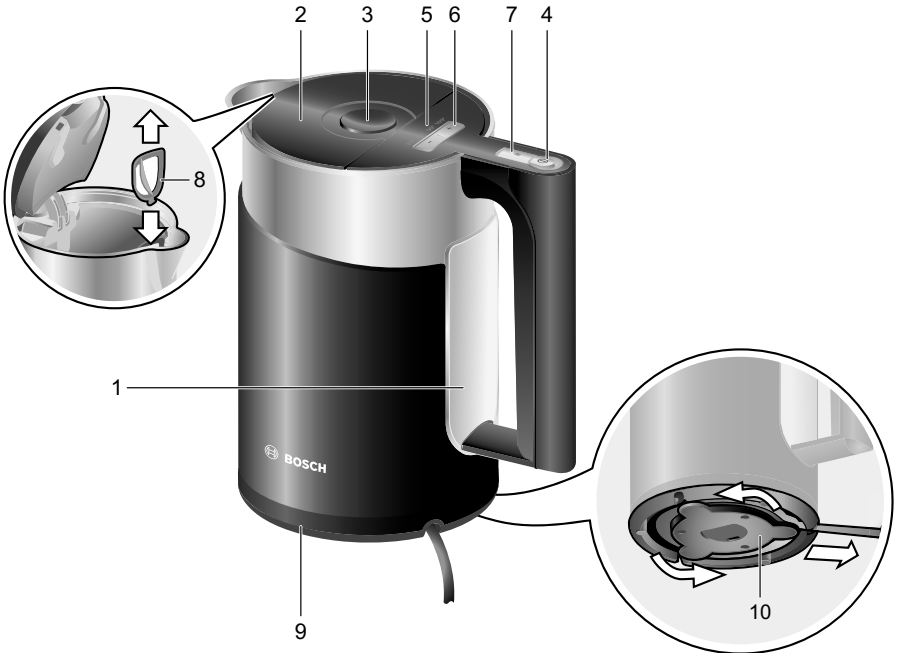

---

## Bezpečnostné upozornenia

**Návod na použitie si starostlivo prečítajte, dodržiavajte a odložte! Ak spotrebič postúpíte ďalej, priložte k nemu aj tento návod. Tento spotrebič je určený len na používanie v domácnosti.**

### **⚠ Nebezpečenstvo úrazu elektrickým prúdom!**

Spotrebič používajte iba vo vnútorných priestoroch pri izbovej teplote a do nadmorskej výšky 2000 m. Spotrebič sa smie pripojiť len k sieti so striedavým prúdom cez uzemnenú zásuvku nainštalovanú podľa predpisov. Zabezpečte, aby bol v elektroinštalácii domácnosti podľa predpisov nainštalovaný systém ochranného vodiča. Spotrebič pripojte a používajte v súlade s údajmi na typovom štítku. Opravy na spotrebiči, napríklad výmenu poškodeného napájacieho kábla, smie vykonávať len náš zákaznícky servis, aby nedošlo k ohrozeniam.

Tento spotrebič môžu používať deti staršie ako 8 rokov a osoby so zníženými fyzickými, senzorickými alebo mentálnymi schopnosťami, alebo osoby s nedostatočnými skúsenosťami a/alebo vedomosťami iba vtedy, ak sú pod dozorom, alebo ak boli poučené o bezpečnej obsluhu spotrebiča a porozumeli prípadným nebezpečenstvám. Spotrebič a pripojovacie vedenie uchovávajúte mimo dosahu detí mladších ako 8 rokov a nedovoľte im spotrebič obsluhovať. Deti sa so spotrebičom nesmú hrať. Čistenie a odvápnovanie nesmú vykonávať deti, výnimkou je iba prípad, ak sú staršie ako 8 rokov a sú pod dozorom.

Na konektor spotrebiča nesmie pretiecť voda. Spotrebič, základňu ani elektrický kábel nikdy neponárajte do vody. Kanvicu používajte iba s priloženou základňou. Nepoužívajte spotrebič, pokiaľ sú sieťový prívodný kábel a spotrebič poškodené. V prípade poruchy okamžite vytiahnite sieťovú zástrčku alebo vypnite sieťové napätie.

### **⚠ Nebezpečenstvo požiaru!**

Neumiestňujte základňu alebo kanvicu na horúce povrchy ani v ich blízkosti, napr. varné dosky. Zabráňte vystrekovaniu tuku, môže dôjsť k poškodeniu plastu.

### **⚠ Nebezpečenstvo obarenia!**

Spotrebič sa počas používania zahrieva. Preto sa spotrebiča dotýkajte iba za rukoväť a veko otvárajte iba vtedy, keď je už vychladnuté. Spotrebič používajte iba s uzatvoreným vekom. Ak voda v spotrebiči prekračuje značku „max“, hrozí nebezpečenstvo poranenia vystrekujúcou horúcou vodou.

### **⚠ Nebezpečenstvo popálenia!**

Povrch vyhrievacieho článku môže byť po použití ešte určitý čas horúci.



**VAROVANIE: Tento prístroj nepoužívajte v blízkosti vaní, sprch, umývadiel alebo iných nádob, ktoré obsahujú vodu.**

### **⚠ Nebezpečenstvo udusenía!**

Nedovoľte deťom hrať sa s obalovým materiálom.

### **⚠ Nebezpečenstvo poranenia!**

Nesprávne používanie spotrebiča môže mať za následok poranenia.

### **⚠ Pozor! Čistenie plôch, ktoré prichádzajú do styku s potravinami!**

Rešpektujte špeciálne pokyny na čistenie uvedené v obrázkovom návode.

Srdečne blahoželáme ku kúpe nového spotrebiča od firmy Bosch. Ďalšie informácie o našich výrobkoch nájdete na našej internetovej stránke.

## Časti a ovládacie prvky spotrebiča

- 1 Varná kanvica (s ukazovateľom hladiny vody)
- 2 Veko
- 3 Tlačidlo na otvorenie veka
- 4 ① Spínač zap/vyp
- 5 Ukazovateľ teploty (osvetlený)
- 6 Tlačidlo + – (nastavenie teploty)
- 7 Tlačidlo ∞ (udržiavanie teploty)
- 8 Filter vodného kameňa (vyberateľný)
- 9 Podstavec
- 10 Priestor na uloženie kábla

**Dôležité upozornenie:** Varnú kanvicu používajte iba spolu s priloženým podstavcom.

- **Do kanvice nalievajte iba vodu.** Mlieko a instantné nápoje sa v spotrebiči pripaľujú a spotrebič poškodzujú. Varnú kanvicu nikdy nezapínajte, ak v nej nie je voda, a nepreplňujte ju – dodržujte značky **min** a **max** hladiny vody. Ak je varná kanvica príliš plná, varná kanvica pretečie!

## Pred prvým použitím

- Odstráňte z varnej kanvice všetky nálepky a fólie.
- Odviňte kábel z úložného priestoru v podstavci na požadovanú dĺžku a zapojte ho do zásuvky.
- Varnú kanvicu naplňte vodou. Privedte vodu k varu a následne ju vylejte. Celý postup zopakujte. Pred bežným použitím sa tak uistíte, že je kanvica úplne čistá.
- Hneď ako sa prvá voda začne variť, prilejte do nej polievkovú lyžicu bieleho octu.

## Varenie vody

- Do varnej kanvice nalejte čerstvú vodu – buď cez zobáčik, alebo do otvoru po otvorení veka (stlačte tlačidlo na otvorenie veka).

- Na ukazovateli hladiny vody skontrolujte množstvo (či je v rozmedzí min a max).
- Zavrite veko tak, aby zacvaklo, a varnú kanvicu uložte na podstavec.
- Stlačte spínač zap/vyp ①. Zaznie zvuková signalizácia kanvice a rozsvieti sa továrensky nastavená teplota (100 °C). Voda sa začne ohrievať.
- Stlačením tlačidla + alebo – môžete nastaviť teplotu na cca 70 °C, cca 80 °C, cca 90 °C alebo cca 100 °C.
- Hneď ako teplota vody dosiahne zvolenú hodnotu, varná kanvica sa automaticky vypne, vypne sa aj ukazovateľ teploty a zaznie zvuková signalizácia.

**Poznámka:** V priebehu zahrievania vody v kanvici je možné zvolenú nastavenú hodnotu teploty kedykoľvek zmeniť. Pri zahrievaní vody v kanvici sa rozsvieti ukazovateľ aktuálnej teploty vody. Zároveň bude blikať prednastavená teplota, a to až do jej dosiahnutia.

Ak nie je možné teplotu nastaviť, znamená to, že teplota vody v kanvici je vyššia, ako je požadovaná teplota. Rozsvieti sa aktuálna hodnota teploty.

Varnú kanvicu môžete kedykoľvek vypnúť opätovným stlačením tlačidla zap/vyp ①.

**Varovanie:** Ak zložíte varnú kanvicu z podstavca v priebehu procesu zahrievania a vrátite ju späť, nebude sa ďalej voda v kanvici zahrievať. Dôjde k strate nastavenej teploty (teplota sa zresetuje na továrenské nastavenie).

**Upozornenie:** Varnú kanvicu zapínajte, iba keď je veko varnej kanvice zatvorené a filter vodného kameňa je na svojom mieste. V podstavci varnej kanvice sa môže zhromažďovať skondenzovaná voda. Ide o bežný fyzikálny jav a neznamená to, že z varnej kanvice uniká voda. Ak nastavíte teplotu na 100 °C, varná kanvica sa vypne hneď, ako teplota vody dosiahne bod varu, to znamená, že bude chvíľu bublať.

Skôr, ako budete po ukončení varu varnú kanvicu opäť plniť vodou, vyčkajte 5 minút.

Ak je kanvica prázdna, nezapínajte ju, pretože sa spustí kontrola prehriatia a spotrebič sa automaticky vypne.

## Nastavenie udržiavania teploty

Udržiavanie teploty môžete zapnúť pri akomkoľvek nastavení teploty. Stlačením tlačidla **»**, sa rozsvieti ukazovateľ **»** a dôjde k aktivácii tejto funkcie nastavenia udržiavania teploty. Funkciu vypnete opätovným stlačením tlačidla **»** a ukazovateľ **»** sa vypne.

**Poznámka:** Funkcia udržiavania teploty vody sa automaticky vypne po 30 minútach. Zaznie zvuková signalizácia varnej kanvice.

## Čistenie a údržba

### **⚠ Nebezpečenstvo zásahu elektrickým prúdom**

Podstavec varnej kanvice nikdy neponárajte do vody ani ho neumývajte v umývačke riadu. Nečistite spotrebič pomocou parných pristrojov.

- Pred akýmkoľvek čistením varnej kanvice ju najprv odpojte od elektrickej siete.
- Povrch varnej kanvice a podstavca utierajte vlhkou handričkou. Na čistenie nepoužívajte silné alebo agresívne čistiace prostriedky.
- Vyberte filter vodného kameňa, namočte ho do trošky octu a potom ho prepláchnite v čistej vode.
- Varnú kanvicu a filter vodného kameňa prepláchnite čistou vodou.

**Tip:** Antikorový povrch varnej kanvice čistite bežne dostupnými prostriedkami určenými na antikorové povrchy.

## Odstraňovanie vodného kameňa

Pravidelným odstraňovaním vodného kameňa:

- dosiahnete dlhšiu lehotu životnosti varnej kanvice;
- zaistíte riadne fungovanie varnej kanvice;
- budete šetriť energiu.

Vodný kameň z varnej kanvice odstránite s pomocou octu alebo bežne dostupného odvápnovacieho prostriedku.

- Varnú kanvicu naplňte vodou až po značku 1,5 a privedte vodu k varu. Následne pridajte malé množstvo

bieleho octu a nechajte niekoľko hodín pôsobiť. Použiť môžete tiež bežne dostupný odvápnovací prostriedok a postupujte podľa pokynov jeho výrobcu.

- Varnú kanvicu a filter vodného kameňa prepláchnite čistou vodou.

**Varovanie:** Na odstraňovanie vodného kameňa nikdy nepoužívajte tvrdé predmety, pretože by ste mohli poškodiť tesnenie varnej kanvice.

**Tip:** Ak používate varnú kanvicu denne, vykonávajte odstraňovanie kameňa omnoho častejšie.

## Riešenie problémov

Varná kanvica nehreje, ukazovateľ teploty nesvieti.

– Došlo k zapnutiu kontroly prehriatia.

- Nechajte kanvicu chvíľu vychladnúť, aby ste ju mohli znovu zapnúť.

Varná kanvica sa vypína skôr, ako sa voda začne variť.

– Varná kanvica obsahuje veľké množstvo vodného kameňa.

- Varnú kanvicu odvápnujte podľa pokynov.

## Technické údaje

Požiadavky na elektrickú sieť	220-240 V~ 50/60 Hz
Výkon	2000-2400 W
Výška spotrebiča	245 mm
Šírka spotrebiča	235 mm
Hĺbka spotrebiča	155 mm
Kapacita kanvice v l	1.50

## Likvidace



Obal zlikvidujte ekologicky.

Tento spotrebič je označený v súlade s európskou smernicou 2012/19/EÚ o zaobchádzaní s použitými elektrickými a elektronickými zariadeniami (waste electrical and electronic equipment – WEEE). Táto smernica stanoví jednotný európsky (EU) rámec pre spätný odber a recyklovanie použitých zariadení. O aktuálnom spôsobe likvidácie sa informujte u vášho špecializovaného predajcu.



## Ďakujeme vám za zakúpenie domáceho spotrebiča značky Bosch.

Zaregistrujte svoj spotrebič už teraz na MyBosch, vďaka čomu priamo získate:

- Rady profesionálov a tipy pre váš spotrebič
- Možnosti na predĺženie záruky
- Zľavy na príslušenstvo a náhradné diely
- Digitálny návod a všetky údaje o spotrebiči pri ruke
- Jednoduchý prístup k servisu spotrebičov Bosch Home.

Registrácia je jednoduchá a bez poplatku – tiež možná z mobilného telefónu:

[www.bosch-home.com/sk](http://www.bosch-home.com/sk)

**BOSCH**  
HOME APPLIANCES  
**SERVICE**

## Potrebujete pomôcť? Pomôžeme vám tu.

Poradenstvo profesionálov pre vaše spotrebiče značky Bosch, riešenie problémov alebo opravy profesionálnymi technikmi Bosch.

Všetko o možnej podpore zo strany spoločnosti Bosch nájdete tu:

[www.bosch-home.com/service](http://www.bosch-home.com/service)

**Kontaktné informácie pre všetky štáty nájdete v priloženom zozname zákazníckych centier.**

**Robert Bosch Hausgeräte GmbH**

Carl-Wery-Straße 34

81739 München

GERMANY

[www.bosch-home.com](http://www.bosch-home.com)



**8001139549**

(981112)