

Country	Company	Telephone	Fax
A	AL-KO KOBER Gas.m.b.H.	(+43)3578/2515-100	(+43)3578/2515-31
AUS	AL-KO INTERNATIONAL Pty. Ltd.	(+61)3/9767-3700	(+61)3/9767-3799
B / L	Eurogarden NV	(+32)16/805427	(+32)16/805425
BG	Valeri S&M Group SJ	(+359)2 942 34 02	(+359)2 942 34 10
CH	AL-KO KOBER AG	(+41)56/418-31 53	(+41)56/4183160
CZ	AL-KO KOBER Spol. S.R.O.	(+420)3 82/2103 81	(+420)3 82/2127 82
D	AL-KO GERÄTE GmbH	(+49)8221/203-0	(+49)8221/97-8199
DK	AL-KO GINGE A/S	(+45)98 82 10 00	(+45)98 82 54 54
EST/LT/LV	SIA AL-KO KOBER	(+371)67/627-326	(+371)67/807-018
F	AL-KO S.A.S.	(+33)3/8576-3500	(+33)3/8576-3581
GB	Rochford Garden Machinery Ltd.	(+44)1963/828050	(+44)1963/828052
H	AL-KO KFT	(+36)29/5370-50	(+36)29/5370-51
HR	Brun.ko-prom d.o.o.	(+385)1 3096 567	(+385)1 3096 567
I	AL-KO KOBER GmbH / SRL	(+39)039/9329-311	(+39)039/9329-390
IN	AGRO-COMMERCIAL	(+91)3322874206	(+91)3322874139
IO	Avro Gulistan Com	(+946)750 450 80 64	
IRL	Cyril Johnston & Co. Ltd.	(+44)2890813121	(+44)2890914220
LY	ASHOFAN FOR AGRICULT. AGC.	(+218)512660209	(+218)512660209
MA	BADRA Sarl	(+212)022447128	(+212)022447130
IMK	Techno Geneks	(+389)2 2551801	(+389)2 2520175
N	AL-KO GINGE A/S	(+47)64/86-2550	(+47)64/86-2554
NL	O.DE LEEUW GROENTECHNIEK	(+31)38/444 6160	(+31)38/444 6358
PL	AL-KO KOBER Sp. z.o.o.	(+48)61/816-1925	(+48)61/816-1980
RO	SC PECEF TEHNICA SRL	(+40)344 40 30 30	(+40)244 51 44 86
RUS	000 AL-KO KOBER	(+7)499/16887-16	(+7)499/96600-00
RUS	ZAO AL-KO St. Petersburg GmbH	(+7)812/446-1075	(+7)812/446-1075
S	GINGE Svenska AB	(+46)31/57-3580	(+46)31/57-5620
SK	AL-KO KOBER Slovakia Spol. S.R.O.	(+421)2/4564-8267	(+421)2/4564-8117
SLO	DarKo Opara s.p.	(+386)1 722 58 50	(+386)1 722 58 51
SRB	Agromarket d.o.o.	(+381)34 308 000	(+381)34 308 16
TR	ZIMAS A.S.	(+90)232 4580586	(+90)232 4572697
UA	TOV AL-KO KOBER	(+380)44/492 33-96	(+380)44/496 66-93

AL-KO GERÄTE GmbH | Head Quarter | Ichenhauser Str. 14 | 89359 Kötz | Deutschland
 Telefon: (+49)8221/203-0 | Telefax: (+49)8221/97-8199 | www.al-ko.com

07_2014

9458-5116003-011

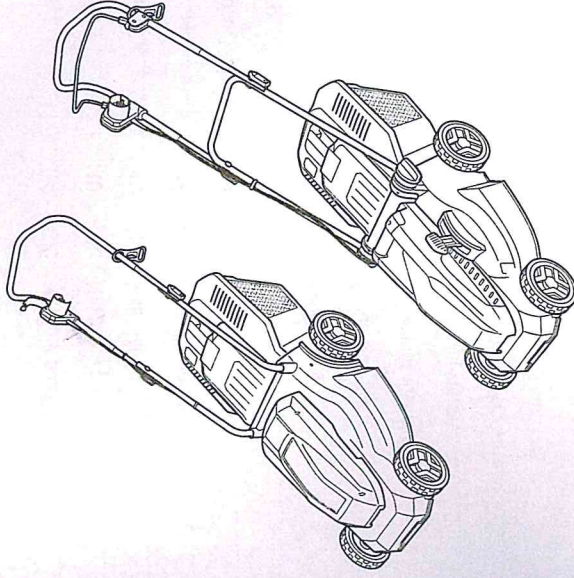
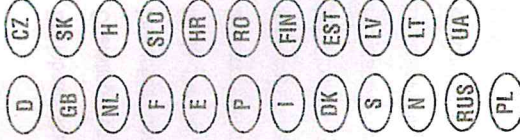

INFORMATION | MANUALS | SERVICE

ELEKTROGRASENMÄHER

Betriebsanleitung



440286_b | 09/2014



D:	Betriebsanleitung	4	CZ:	Návod k použití	76
GB:	Operating Instructions	10	SK:	Návod na použitie	82
NL:	Instructies voor gebruik	16	H:	Használat	88
F:	Mode d'emploi	22	SLO:	Navodilo za uporabo	94
E:	Instrucciones de uso	28	HR:	Upute za uporabu	100
P:	Instruções para o uso	34	RO:	Instrucțiuni	106
I:	Libretto di istruzioni	40	FIN:	Käyttöohjeet	112
DK:	Brugsanvisning	46	EST:	Kasutusjuhend	118
S:	Bruksanvisning	52	LV:	Lietošanas instrukcija	124
N:	Bruksanvisning	58	LT:	Instrukcijų vadovas	130
RUS:	Руководство по эксплуатации	64	UA:	Посібник з експлуатації	136
PL:	Instrukcja obsługi	70			

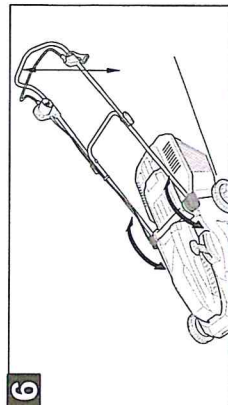
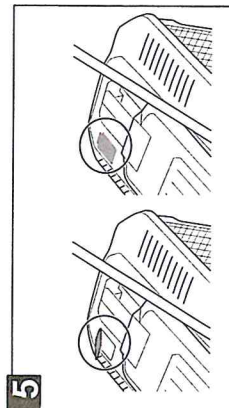
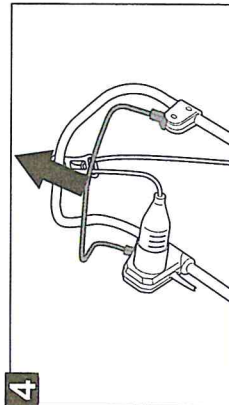
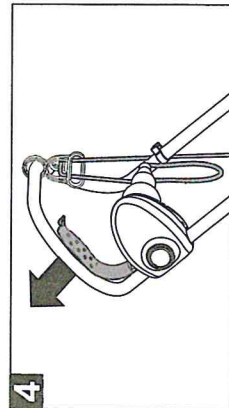
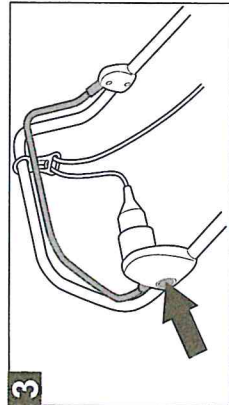
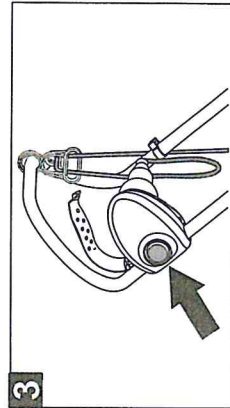
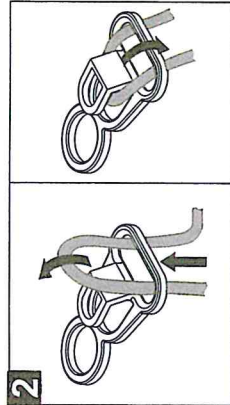
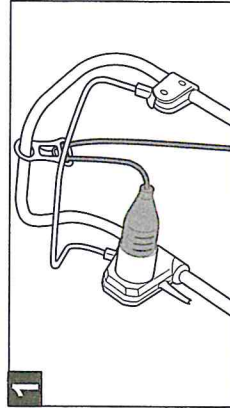
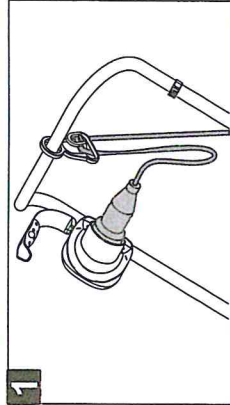

K této příručce

- Před uvedením přístroje do provozu si pozorně přečtěte tento návod k obsluze. Je to předpokladem bezpečného a bezporuchového provozu přístroje.
- Dbejte bezpečnostních a výstražných upozornění uvedených v této dokumentaci a na přístroji.
- Uložte návod k obsluze pro další potřebu a předejte ho i následným uživatelům.

Vysvětlivky k symbolům



Pozor!

Přesné dodržování těchto výstražných upozornění zabráně škodám na zdraví osob a / nebo věcným škodám.



Speciální upozornění pro snadnější pochopení a manipulaci s přístrojem.

Obsah

K této příručce	76
Popis výrobku	76
Bezpečnostní pokyny	78
Montáž	79
Pokyny k práci se sekačkou	79
Skladování	80
Opravy	80
Údržba a péče	80
Nápověda pro případ poruch	81

Popis výrobku

Tato dokumentace popisuje elektrické sekačky na trávu se sběrným košem na trávu. Některé modely jsou navíc vhodné k mulčování.

Identifikujte svůj model pomocí vyobrazení výrobků a popisu různých volitelných funkcí.

Používání v souladu se stanoveným účelem

Toto zařízení je určeno k sečení trávníků na soukromých pozemcích a smí se používat pouze na suché trávě.

Používání k jinému účelu je považováno za nesprávné.

Možné chybné použití

- Tato sekačka na trávu není vhodná k použití na veřejných plochách, v parcích, na sportovištích, v zemědělství a v lesnictví
- Stavějící bezpečnostní zařízení nesmí být odmontována nebo přemostěna, např. přivázáním bezpečnostního madla k držadlu
- Nepoužívejte zařízení za deště a / nebo na mokré trávě
- Zařízení se nesmí používat ke komerčním účelům

Bezpečnostní a ochranná zařízení

⚠ Pozor - nebezpečí poranění!

Je zakázáno deaktivovat bezpečnostní a ochranná zařízení!

Bezpečnostní madlo / bezpečnostní páčika

V závislosti na provedení je zařízení vybaveno bezpečnostním madlem nebo bezpečnostní páčkou. V případě nebezpečí madlo či páčku jednoduše pusťte. Motor a žací nůž se zastaví.

Odrážecí kryt

Odrážecí kryt chrání před vymšřovanými předměty.

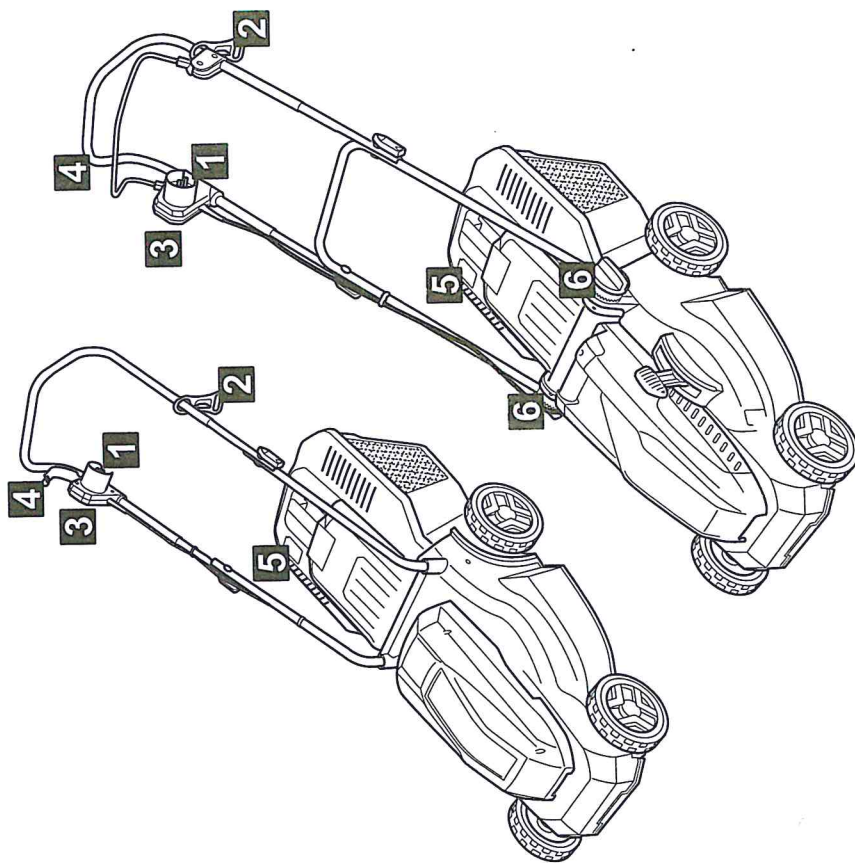

Symbyly na zařizení

	Pozor! Je nutná mimořádná opatřnost při manipulaci.		Před provedením údržby nebo v případě poškození kabelu vždy odpojte zařizení od sítě.
	Před uvedením do provozu si přečtěte návod k použití!		Nebezpečí úrazu elektrickým proudem.
	Pozor - nebezpečí! Zabraněte kontaktu rukou a nohou s žacími ústrojími!		Udržujte určitou vzdálenost od nebezpečné zóny.
	Zabraněte kontaktu napájecího kabelu s žacími noži.		Zabraněte přístupu jiných osob do nebezpečné zóny!

Bezpečnostní pokyny

Operátor nebo uživatel nese odpovědnost za úrazy jiných osob a poškození jejich majetku.

Pozor!

Zařízení a prodlužovací kabel musí být v bezvadném technickém stavu!
Je zakázáno deaktivovat bezpečnostní a ochranná zařízení!

Pozor - nebezpečí poranění!

Je zakázáno deaktivovat bezpečnostní a ochranná zařízení!

Bezpečnostní pokyny k používání elektrických zařízení

Pozor - nebezpečný elektrický proud!

Nebezpečí při kontaktu se součástmi pod napětím!
Dojde-li k poškození nebo přetržení prodlužovacího kabelu, neprodleně vyjměte zástrčku ze zásuvky!

- Síťové napětí musí odpovídat hodnotě napětí, která je uvedena v technických údajích, nepoužívejte žádné jiné napájecí napětí
 - Používejte výhradně takové prodlužovací kabely, které jsou určeny k venkovnímu použití - minimální průřez 1,5 mm²
 - Poškozené nebo popraskané prodlužovací kabely se nesmí používat
 - Před každým spuštěním zkontrolujte stav prodlužovacího kabelu
 - Vždy používejte speciální úchytky pro odlehčení prodlužovacího kabelu v tahu
 - Kabel se nesmí dostat do prostoru sečení a vždy musí být veden pryč od zařízení
 - Nikdy sekačkou nepřejíždějte přes prodlužovací kabel
 - Chraňte zařízení před vlhkem
- ### Bezpečnostní pokyny k obsluze
- Děti a osoby, které se neseznámily s tímto návodem k použití, nesmí toto zařízení používat

Montáž

Dbejte pokynů uvedených v přiloženém návodu k montáži.

Pozor!

Zařízení se smí používat teprve po kompletním smontování!

Instalace sběrného koše na trávu

Pozor - nebezpečí poranění!

Sběrný koš na trávu snižte a instalujte jen tehdy, když je motor vypnutý a žací nůž zastavený.

1. Nadzvedněte odrážecí kryt a zavěste sběrný koš na trávu do držáku.

Vyprázdnění sběrného koše na trávu 5

1. Nadzvedněte odrážecí kryt.
2. Vyvěste sběrný koš z držáku a vyjměte jej směrem dozadu.
3. Vyprázdněte koš.
4. Znovu nadzvedněte odrážecí kryt a zavěste sběrný koš na trávu do držáku.

Připojení k elektrické síti

1. Zasuňte zástrčku napájecího kabelu zařízení do kombinace spínače a zástrčky 1.
2. Zajištěte napájecí kabel v úchytku pro odlehčení v tahu 2.
Smyčka kabelu musí být tak dlouhá, aby úchytky pro odlehčení v tahu mohla klouzat z jedné strany na druhou.

Zapnutí motoru

Spouštějte sekačku na rovném podkladu, ne ve vysoké trávě. Na podkladu se nesmí nacházet cizí předměty, např. kameny. Při spouštění sekačky nezvedejte.

1. Držte stisknuté spouštěcí tlačítko na kombinaci spínače a zástrčky 3.
2. Přitáhněte bezpečnostní madlo / páčku k držadlu a držte ho / ji 4.
3. Uvolněte spouštěcí tlačítko.

Vypnutí motoru

1. Pusťte bezpečnostní madlo / páčku.
2. Vyčkejte, až se žací nůž zastaví.

Pokyny k práci se sekačkou

P Dodržujte misiní předpisy týkající se používání sekaček na trávu.

- Pečlivě zkontrolujte celou plochu, která má být posečena - odstraňte veškeré cizí předměty
- Trávu sekejte pouze tehdy, když se v pracovním prostoru nezdržují jiné osoby
- Sekejte trávu jen za dobré viditelnosti
- Zařízení vedte pouze krokem
- Žací nůž musí být při sečení ostrý
- Při sečení nepřejíždějte sekačkou přes překážky (např. větve, kořeny stromů)
- Při sečení na svahu vždy jezděte napříč svahem. Nikdy sekačkou nesekejte nahoru nebo dolů po svahu ani na svazích se sklonem větším než 20°
- Při změně směru při jízdě na svahu zachovávejte mimořádnou opatrnost

Tipy k sečení

- Začíněte se sečením co nejdříve k zásuvice 6
- Vedte prodlužovací kabel vždy po již posečené ploše trávníku
- Konstantní výška sečení 3–5 cm, nezkracujte trávu o více než polovinu její výšky
- Sekačku nepřetěžujte! Pokud oláčky motoru kvůli dlouhé a těžké trávě klesají, pak nastavte větší výšku sečení a proveďte sečení opakovaně
- Sekejte trávu ráno nebo pozdě odpoledne, abyste čerstvě posekaný trávník ochránil před vysušením
- Během fáze intenzivního růstu sekejte trávu dvakrát týdně, v období s nízkými srážkami méně často

Skladování

- Zařízení skladujte jen s vytaženou zástrčkou
- Pro úsporu místa při skladování sklopte horní držadlo
- Skladujte zařízení v suchu a mimo dosah dětí a nepovolaných osob

Opravy

- Opravy směřjí provádět pouze servis firmy AL-KO a autorizované specializované opravy
- Aby se zabránilo nevyváženosti, smí se žací nástroje a upevňovací čepy vyměňovat jen po sadách

Údržba a péče



Pozor - nebezpečí poranění

Před provedením jakékoliv údržby či ošetřování vždy vytáhněte zástrčku!

Při údržbě a ošetřování žacího nože vždy noste pracovní rukavice!
Nevyvážené žací nože způsobují silné vibrace a poškozují sekačku.

- Pravidelně kontrolujte funkčnost a opotřebení sběrného zařízení na trávu
- Po sečení trávy zařízení důkladně očistěte smetáčkem nebo hadrem. Nečistoty, které zůstanou na spodní straně zařízení, mohou mít negativní vliv na jeho funkčnost

- Nepostřikujte zařízení vodou! V případě vniknutí vody může dojít ke zničení kombinace spínače a zástrčky a elektromotoru

- Pravidelně kontrolujte, zda není žací nůž poškozený. Tupé či poškozené žací nože nechte nabrousit / vyměnit pouze v servisu firmy AL-KO nebo v autorizované specializované opravě. Dobroušené žací nože musí být vyvážené
Ulahovací moment šroubu nože 15 Nm +5



Pozor!

Nůž a hřídel motoru se nesmí vyrovnávat!

Nápověda pro případ poruch

Porucha	Možná příčina	Řešení
Motor neběží	Není přiváděn elektrický proud Kabel zařízení je vadný Žací nůž je zaseknutý	Zkontrolujte domovní pojistku / prodlužovací kabel. Vyhleďte servis firmy AL-KO / autorizovanou specializovanou opravu. Vyčistěte vyhozovací kanál / kryt, žací nůž se musí volně otáčet. Začněte na nižší trávě nebo na již posečené ploše, upravte výšku sečení.
Výkon motoru klesá	Ve vyhozovacím kanálu nebo v krytu je příliš velké množství trávy Žací nůž je tupý	Vyčistěte vyhozovací kanál / kryt. Upravte výšku sečení. Vyhleďte servis firmy AL-KO nebo autorizovanou specializovanou opravu a nechte žací nůž nabrousit / vyměnit.
Sběrný koš na trávu se dostatečně nezaplňuje	Tráva je mokrá Sběrný koš na trávu je ucpaný Ve vyhozovacím kanálu nebo v krytu je příliš velké množství trávy Žací nůž je tupý	Nechte trávu uschnout. Vyčistěte mřížku sběrného koše na trávu. Vyčistěte vyhozovací kanál / kryt. Upravte výšku sečení. Vyhleďte servis firmy AL-KO nebo autorizovanou specializovanou opravu a nechte žací nůž nabrousit / vyměnit.

U poruch, které nejsou uvedeny v této tabulce, nebo které nemůžete odstranit sami, se obraťte prosím na náš zákaznický servis.