



Thinking of you
Electrolux



EHF6547FXK

CS VARNÁ DESKA	NÁVOD K POUŽITÍ	2
SK VARNÝ PANEL	NÁVOD NA POUŽÍVANIE	15
UK ВАРИЛЬНА ПОВЕРХНЯ	ІНСТРУКЦІЯ	28

OBSAH

1. BEZPEČNOSTNÍ INFORMACE	3
2. BEZPEČNOSTNÍ POKYNY	4
3. POPIS SPOTŘEBIČE	6
4. DENNÍ POUŽÍVÁNÍ	7
5. UŽITEČNÉ RADY A TIPY	9
6. ČIŠTĚNÍ A ÚDRŽBA	10
7. ODSTRAŇOVÁNÍ ZÁVAD	11
8. POKYNY K INSTALACI	12
9. TECHNICKÉ INFORMACE	14

MYSLÍME NA VÁS

Děkujeme, že jste si zakoupili spotřebič značky Electrolux. Vybrali jste si produkt, se kterým jsou spjaty desítky let profesionálních zkušeností a inovací. Tento důmyslný a stylový spotřebič byl navržen s ohledem na jeho uživatele. Kdykoliv jej tak používáte, můžete se spolehnout, že pokaždé dosáhnete skvělých výsledků.

Vítá Vás Electrolux.

Navštivte naše stránky ohledně:



Rady ohledně používání, brožury, poradce při potížích, servisních informací:
www.electrolux.com



Registrace vašeho spotřebiče, kterou získáte lepší servis:
www.electrolux.com/productregistration



Nákupu příslušenství, spotřebního materiálu a originálních náhradních dílů pro váš spotřebič:
www.electrolux.com/shop

PÉČE O ZÁKAZNÍKY A SERVIS

Doporučujeme používat originální náhradní díly.

Při kontaktu se servisním střediskem se ujistěte, že máte k dispozici následující údaje.

Tyto informace jsou uvedeny na typovém štítku. Model, výrobní číslo (PNC), sériové číslo.



Upozornění / Důležité bezpečnostní informace.



Všeobecné informace a rady



Upozornění k ochraně životního prostředí

Změny vyhrazeny.

1. BEZPEČNOSTNÍ INFORMACE

Tento návod si pečlivě přečtěte ještě před instalací spotřebiče a jeho prvním použitím. Výrobce nezodpovídá za škody a zranění způsobená nesprávnou instalací či chybným používáním. Návod k použití vždy uchovávejte spolu se spotřebičem pro jeho budoucí použití.

1.1 Bezpečnost dětí a postižených osob



UPOZORNĚNÍ

Hrozí nebezpečí udušení, úrazu nebo jiných trvalých následků.

- Tento spotřebič smí používat děti starší osmi let nebo osoby se sníženými fyzickými, smyslovými nebo duševními schopnostmi nebo osoby bez patřičných zkušeností a znalostí pouze, pokud tak činí pod dozorem osoby, která je zodpovědná za jejich bezpečnost.
- Nenechte děti hrát si se spotřebičem.
- Všechny obaly uschovejte z dosahu dětí.
- Je-li spotřebič v provozu nebo pokud chladne, nedovolte dětem a domácím zvířatům, aby se k němu přibližovaly. Přístupné části jsou horké.
- Pokud je spotřebič vybaven dětskou bezpečnostní pojistkou, doporučuje se ji aktivovat.
- Čištění a užitelskou údržbu spotřebiče by neměly provádět děti bez dozoru.

1.2 Všeobecné bezpečnostní informace

- Spotřebič a jeho dostupné části se mohou během používání zahřát na vysokou teplotu. Nedotýkejte se topných článků.
- Spotřebič nepoužívejte spolu s externím časovačem nebo samostatným dálkovým ovládním.
- Příprava jídel s tuky či oleji na varné desce bez dozoru může být nebezpečná a způsobit požár.

- Oheň se nikdy nesnažte uhasit vodou, ale vypněte spotřebič a poté plameny zakryjte např. víkem nebo hasicí rouškou.
- Nepokládejte věci na varnou desku.
- K čištění spotřebiče nepoužívejte čisticí zařízení na páru.
- Na varnou desku nepokládejte žádné kovové předměty jako nože, vidličky, lžice nebo pokličky, protože by se mohly zahřát na velmi vysokou teplotu.
- Je-li sklokeramický povrch desky prasklý, vypněte spotřebič, abyste zabránili úrazu elektrickým proudem.

2. BEZPEČNOSTNÍ POKYNY

2.1 Instalace



UPOZORNĚNÍ

Tento spotřebič smí instalovat jen kvalifikovaná osoba.

- Odstraňte veškerý obalový materiál.
- Poškozený spotřebič neinstalujte ani nepoužívejte.
- Řiďte se pokyny k instalaci dodanými spolu s tímto spotřebičem.
- Dodržujte minimální vzdálenosti od ostatních spotřebičů a nábytku.
- Při přemísťování spotřebiče buďte vždy opatrní, protože je těžký. Vždy noste ochranné rukavice.
- Utěsněte výřez v povrchu pomocí těsniva, abyste zabránili bobtnání z důvodu vlhkosti.
- Chraňte dno spotřebiče před párou a vlhkostí.
- Spotřebič neinstalujte vedle dveří či pod oknem. Zabráňte tak převržení horkého nádobí ze spotřebiče při otevírání dveří či okna.
- Pokud je spotřebič instalován nad zásuvkami, ujistěte se, že prostor mezi dnem spotřebiče a horní zásuvkou zajišťuje dostatečnou cirkulaci vzduchu.
- Spodek spotřebiče se může silně zahřát. Doporučujeme proto instalovat nehořlavý samostatný panel pod spotřebičem, který bude zakrývat spodek spotřebiče.

Připojení k elektrické síti



UPOZORNĚNÍ

Hrozí nebezpečí požáru nebo úrazu elektrickým proudem.

- Veškerá elektrická připojení musí být provedena kvalifikovaným elektrikářem.
- Spotřebič musí být uzemněn.
- Před každou údržbou nebo čištěním je nutné se ujistit, že je spotřebič odpojen od elektrické sítě.
- Použijte správný typ napájecího kabelu.
- Elektrické kabely nesmí být zamotané.
- Dbejte na to, aby se elektrické přívodní kabely nebo zástrčky (jsou-li součástí výbavy) nedotýkaly horkého spotřebiče nebo horkého nádobí, když spotřebič připojujete do blízké zásuvky.
- Ujistěte se, že je spotřebič nainstalován správně. Volné a nesprávné zapojení napájecího kabelu či zástrčky (je-li součástí výbavy) může mít za následek přehřátí svorky.
- Ujistěte se, že je nainstalována ochrana před úrazem elektrickým proudem.
- Použijte svorku k odlehčení kabelu od tahu.
- Dbejte na to, abyste nepoškodili napájecí kabel nebo síťovou zástrčku (je-li součástí výbavy). Pro výměnu napájecího kabelu se obraťte na servisní středisko nebo elektrikáře.
- Je nutné instalovat vhodný vypínač nebo izolační zařízení k řádnému odpojení všech napájecích vodičů spotřebiče. Toto izolační zařízení musí mít mezeru mezi kontakty alespoň 3 mm širokou.

- Používejte pouze správná izolační zařízení: ochranné vypínače vedení, pojistky (pojistky šroubového typu se musí odstranit z držáku), ochranné zemnicí jističe a stykače.

2.2 Použití spotřebiče



UPOZORNĚNÍ

Hrozí nebezpečí zranění, popálení či úrazu elektrickým proudem.

- Tento spotřebič používejte výhradně v domácnosti.
- Neměňte technické parametry tohoto spotřebiče.
- Spotřebič nepoužívejte spolu s externím časovačem nebo samostatným dálkovým ovládním.
- Zapnutý spotřebič nenechávejte bez dozoru.
- Nepracujte se spotřebičem, když máte vlhké ruce nebo když je v kontaktu s vodou.
- Na varné zóny nepokládejte přístroje nebo pokličky. Byly by horké.
- Po použití nastavte varnou zónu do polohy „vypnuto“.
- Nepoužívejte spotřebič jako pracovní nebo odkládací plochu.
- Pokud je povrch spotřebiče prasklý, okamžitě jej odpojte ze sítě. Zabráníte tak úrazu elektrickým proudem.



UPOZORNĚNÍ

Hrozí nebezpečí požáru nebo výbuchu.

- Tuky a oleje mohou při zahřátí uvolňovat hořlavé páry. Když vaříte s tuky a oleji, držte plameny a ohřáté předměty mimo jejich dosah.
- Páry uvolňované velmi horkými oleji se mohou samovolně vznítit.
- Použitý olej, který obsahuje zbytky potravin, může způsobit požár při nižších teplotách než olej, který se používá poprvé.
- Do spotřebiče, do jeho blízkosti nebo na spotřebič neumísťujte hořlavé předměty nebo předměty obsahující hořlavé látky.

- Nepokoušejte se hasit oheň vodou. Odpojte spotřebiče a plameny přikryjte víkem nebo hasící rouškou.



UPOZORNĚNÍ

Hrozí nebezpečí poškození spotřebiče.

- Nepokládejte horké nádoby na ovládací panel.
- Nenechte vyvařit vodu v nádobách.
- Dbejte na to, aby na spotřebič nespadly varné nádoby či jiné předměty. Mohl by se poškodit jeho povrch.
- Nezapínejte varné zóny s prázdnými nádobami nebo zcela bez nádob.
- Na spotřebič nepokládejte hliníkovou fólii.
- Nádoby vyrobené z litiny či hliníku nebo nádoby s poškozeným dnem mohou způsobit poškrábání sklokeramiky. Tyto předměty při přesouvání na varné desce vždy zdvihněte.

2.3 Čištění a údržba



UPOZORNĚNÍ

Hrozí nebezpečí poškození spotřebiče.

- Spotřebič čistěte pravidelně, abyste zabránili poškození materiálu jeho povrchu.
- K čištění spotřebiče nepoužívejte proud vody nebo páru.
- Vyčistěte spotřebič vlhkým měkkým hadrem. Používejte pouze neutrální mycí prostředky. Nepoužívejte prostředky s drsnými částicemi, drátěnky, rozpouštědla nebo kovové předměty.

2.4 Likvidace



UPOZORNĚNÍ

Hrozí nebezpečí úrazu či udušení.

- Pro informace ohledně správné likvidace spotřebiče se obraťte na místní úřady.
- Odpojte spotřebič od elektrické sítě.
- Odřízněte a vyhodte síťový kabel.

3. POPIS SPOTŘEBIČE

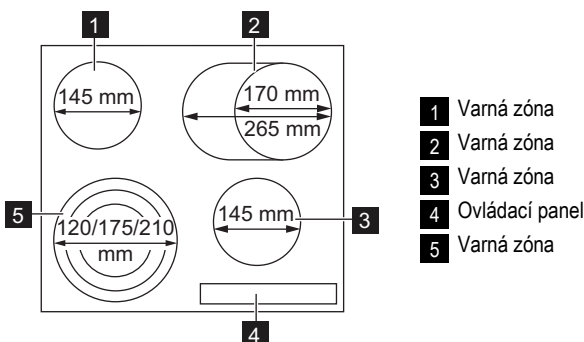

3.1 Uspořádání ovládacího panelu

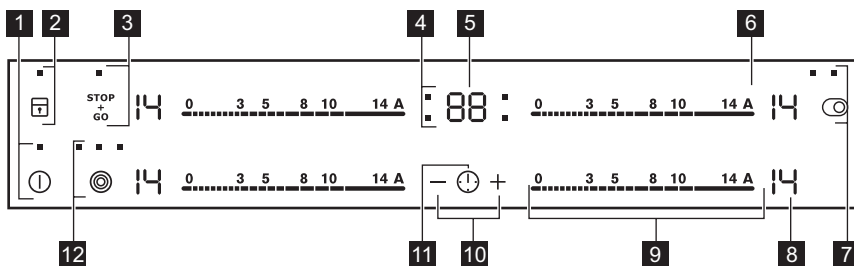





K ovládání spotřebiče používejte sensorová tlačítka. Displeje, ukazatele a zvukové signály signalizují, jaké funkce jsou zapnuté.

Senzorové tlačítko	Funkce
1	Slouží k zapnutí a vypnutí spotřebiče.
2	Slouží k zablokování a odblokování ovládacího panelu.
3	Slouží k zapnutí a vypnutí funkce STOP+GO.
4 Ukazatele časovače varných zón	Ukazují, pro kterou zónu je nastavený čas.
5 Displej časovače	Ukazuje čas v minutách.
6	Slouží k zapnutí funkce automatického ohřevu.
7	Slouží k zapnutí a vypnutí vnějšího okruhu.
8 Displej nastavení teploty	Ukazuje nastavení teploty.
9 Ovládací lišta	Slouží k nastavení teploty.
10	Slouží ke zvýšení nebo snížení času.
11	Slouží k nastavení varné zóny.

Senzorové tlačítko	Funkce
12 	Slouží k zapnutí a vypnutí vnějších okruhů.

3.2 Displeje nastavení teploty

Displej	Popis
	Varná zóna je vypnutá.
	Varná zóna je zapnutá.
	Funkce $\frac{STOP}{CO}$ je zapnutá.
	Funkce automatického ohřevu je zapnutá.
	Došlo k poruše.
	OptiHeat Control (třístupňový ukazatel zbytkového tepla): pokračovat ve vaření / uchovat teplé / zbytkové teplo.
	Je zapnuté blokování tlačítek / dětská bezpečnostní pojistka.
	Funkce automatického vypnutí je zapnutá.

3.3 OptiHeat Control (třístupňový ukazatel zbytkového tepla)

OptiHeat Control zobrazuje úroveň zbytkového tepla.













UPOZORNĚNÍ

 Nebezpečí popálení zbytkovým teplem!

4. DENNÍ POUŽÍVÁNÍ



4.1 Zapnutí a vypnutí

Stisknutím  na jednu sekundu spotřebiči zapnete nebo vypnete.

-  ,  -  — 6 hodin
-  -  — 5 hodin
-  -  — 4 hodiny
-  -  — 1,5 hodiny

4.2 Automatické vypnutí

Tato funkce spotřebič automaticky vypne v následujících případech:

- Všechny varné zóny jsou vypnuté ().
- Po zapnutí spotřebiče jste nenastavili teplotu.
- Něco jste rozlili nebo položili na ovládací panel na déle než 10 sekund (pánev, utěrka, atd.). Na určitou dobu zazní zvukový signál a spotřebič se vypne. Odstraňte všechny předměty, nebo vyčistěte ovládací panel.
- Po určité době nevypnete varnou zónu nebo nezměníte nastavení teploty. Po určité době se rozsvítí  a spotřebič se vypne. Viz níže.
- Vztah mezi nastavením teploty a času funkce automatického vypnutí:

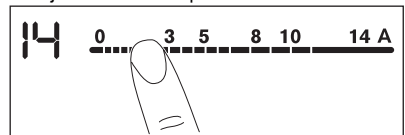

4.3 Nastavení teploty

Dotkněte se ovládací lišty v místě tepelného nastavení. Posunutím prstu podél ovládací lišty změňte nastavení. Nepouštějte, dokud nedosáhnete požadovaného nastavení teploty. Displej ukazuje nastavenou teplotu.



4.4 Zapnutí a vypnutí vnějších okruhů

Účinnou varnou plochu můžete přizpůsobit velikosti varné nádoby.



Vnější okruh zapnete stisknutím sensorového tlačítka  / . Rozsvítí se kontrolka. Chcete-li zapnout více vnějších okruhů, dotkněte se opět stejného sensorového tlačítka. Rozsvítí se další kontrolka.

Zopakováním postupu vnější okruh vypnete. Kontrolka zhasne.

4.5 Automatický ohřev

Zapnutím funkce Automatický ohřev získáte potřebné nastavení teploty za kratší dobu. Tato funkce nastaví na určitou dobu nejvyšší teplotu (viz obrázek) a pak ji sníží na požadované nastavení teploty.

Funkci Automatického ohřevu pro varnou zónu zapnete následovně:

1. Stiskněte **A** (na displeji se zobrazí ).
2. Okamžitě se dotkněte požadovaného nastavení teploty. Na displeji se po třech sekundách zobrazí symbol .

Funkci vypnete změnou nastavení teploty.

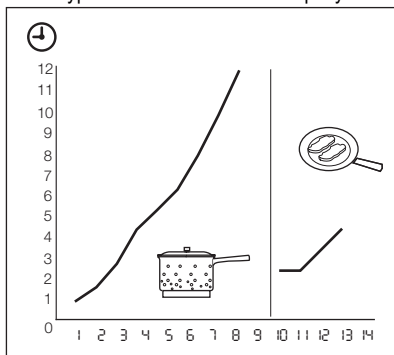

4.6 Časovač





Odpočítávač času

Odpočítání času použijte k nastavení délky zapnutí varné zóny při jednom vaření.

Odpočítávání času nastavte až po výběru varné zóny.

Teplotu můžete nastavit před nebo po nastavení časovače.

- **Nastavení varné zóny:** opakovaně se dotkněte , dokud se nerozsvítí kontrolka požadované varné zóny.



- **Zapnutí odpočítávání času:** Dotkněte se **+** časovače a nastavte čas ( minut). Když kontrolka varné zóny začne blikat pomaleji, odpočítává se čas.
- **Kontrola zbývajcího času:** zvolte varnou zónu pomocí . Kontrolka varné zóny začne blikat rychleji. Na displeji se zobrazí zbývajcí čas.
- **Změna odpočítávání času:** zvolte varnou zónu pomocí . Stiskněte **+** nebo **-**.
- **Vypnutí funkce časovače:** zvolte varnou zónu pomocí . Stiskněte **-**. Zbývajcí čas se bude odečítat zpět až do . Kontrolka varné zóny zhasne. Vypnout lze také pomocí současného stisknutí **+** a **-**.

Jakmile uplyne nastavený čas, zazní zvukový signál a začne blikat . Varná zóna se vypne.



- **Vypnutí zvukového signálu:** stiskněte .

CountUp Timer (Měřič času)

Funkce CountUp Timer slouží ke sledování doby provozu varné zóny.

- **Nastavení varné zóny (jestliže je zapnutá více než jedna varná zóna):** opakovaně se dotkněte , dokud se nerozsvítí kontrolka požadované varné zóny.
- **CountUp Timer zapnete:** stisknutím **-** časovače a rozsvítí se . Když kontrolka varné zóny začne blikat pomaleji, počítá se čas. Displej přepíná zobrazení  a uplynulého času (v minutách).
- **Kontrola délky provozu varné zóny:** zvolte varnou zónu pomocí . Kontrolka varné zóny začne blikat rychleji. Na displeji se zobrazí doba, po kterou je varná zóna v provozu.
- **Vypnutí funkce CountUp Timer:** pomocí  nastavte varnou zónu a pomocí **+** nebo **-** časovač vypněte. Kontrolka varné zóny zhasne.

Odpočítávání času

Když není zapnutá žádná varná zóna, můžete časovač použít jako **Minutku**. Stiskněte . Dotkněte se **+** nebo **-** časovače a nastavte čas. Jakmile uplyne nastavený čas, zazní zvukový signál a začne blikat .

- **Vypnutí zvukového signálu:** stiskněte .

4.7 STOP+GO

Funkce $\frac{STOP}{GO}$ přepne všechny zapnuté varné zóny na nejnižší teplotu ($\square U$).

Při zapnuté funkci $\frac{STOP}{GO}$ nelze měnit tepelné nastavení.

Funkce $\frac{STOP}{GO}$ nevypne funkci časovače.

- Tuto funkci **zapnete** zmáčknutím $\frac{STOP}{GO}$. Zobrazí se symbol $\square U$.
- Tuto funkci **vypnete** zmáčknutím $\frac{STOP}{GO}$. Zapne se předchozí zvolené tepelné nastavení.

4.8 Blokování tlačítek

Když jsou varné zóny zapnuté, můžete zablokovat ovládací panel. Zabráníte tak náhodné změně nastavení teploty.

Nejprve nastavte tepelný výkon.

Tuto funkci zapnete stisknutím $\square \uparrow$. Na čtyři sekundy se rozsvítí symbol $\square L$.

Časovač zůstane zapnutý.

Tuto funkci vypnete stisknutím $\square \uparrow$. Zapne se předchozí zvolené tepelné nastavení.

Funkci také vypnete vypnutím spotřebiče.

4.9 Dětská bezpečnostní pojistka

Tato funkce brání neúmyslnému použití spotřebiče.

Zapnutí dětské bezpečnostní pojistky

- Pomocí $\textcircled{1}$ zapnete spotřebič. **Nenastavujte teplotu.**
- Na čtyři sekundy stiskněte $\square \uparrow$. Zobrazí se symbol $\square L$.
- Pomocí $\textcircled{1}$ spotřebič vypnete.

Vypnutí dětské bezpečnostní pojistky

- Pomocí $\textcircled{1}$ zapnete spotřebič. **Nenastavujte teplotu.** Na čtyři sekundy stiskněte $\square \uparrow$. Zobrazí se symbol $\square U$.

- Pomocí $\textcircled{1}$ spotřebič vypnete.

Vyřazení dětské bezpečnostní pojistky na jedno vaření

- Pomocí $\textcircled{1}$ zapnete spotřebič. Zobrazí se symbol $\square L$.
- Na čtyři sekundy stiskněte $\square \uparrow$. **Do 10 sekund nastavte teplotu.** Nyní můžete spotřebič použít.
- Když spotřebič vypnete pomocí $\textcircled{1}$, dětská bezpečnostní pojistka se znovu zapne.

4.10 OffSound Control (Vypnutí a zapnutí zvukové signalizace)

Vypnutí zvukové signalizace

Vypnete spotřebič.

Na tři sekundy se dotkněte $\textcircled{1}$. Ukazatele časovače se rozsvítí a zhasnou. Na tři sekundy se dotkněte $\square \uparrow$. Rozsvítí se $\square \square$, zvuková signalizace je zapnuta. Dotkněte se $\square +$, rozsvítí se $\square \square$ a zvuková signalizace je vypnutá.

Když je tato funkce aktivní, uslyšíte zvukovou signalizaci pouze, když:

- se dotknete $\textcircled{1}$
- se dokončí funkce Minutka
- se dokončí funkce odpočítávání času
- něco položíte na ovládací panel.

Zapnutí zvukové signalizace

Vypnete spotřebič.

Na tři sekundy se dotkněte $\textcircled{1}$. Ukazatele časovače se rozsvítí a zhasnou. Na tři sekundy se dotkněte $\square \uparrow$. Rozsvítí se $\square \square$ a zvuková signalizace je vypnuta. Dotkněte se $\square +$ a rozsvítí se $\square \square$. Zvuková signalizace je zapnutá.

5. UŽITEČNÉ RADY A TIPY

5.1 Nádobí



Informace o nádobí

- Dno nádoby musí být co nejrovnější a nejsilnější.

- Nádoby ze smaltované oceli nebo s hliníkovým či měděným spodkem mohou na povrchu sklokeramické desky zanechávat barevné skvrny.

5.2 Úspora energie



Jak ušetřit energii

- Je-li to možné, vždy zakrývejte nádoby pokličkami.
- Nádobu postavte na varnou zónu, a teprve potom ji zapněte.

- Varnou zónu vypněte několik minut před koncem pečení, abyste využili zbytkového tepla.
- Dno nádoby musí být stejné velké jako příslušná varná zóna.

5.3 Příklady použití varné desky

Údaje v následující tabulce jsou jen orientační.

Nastavení teploty	Vhodné pro:	Čas	Tipy
1	Udržení teploty uvařeného jídla	dle potřeby	Nádobu zakryjte pokličkou.
1-3	Holandská omáčka, rozpouštění: másla, čokolády, želatiny	5-25 min.	Čas od času zamíchejte.
1-3	Zahuštění: nadýchané omelety, míchaná vejce	10—40 min	Vařte s pokličkou.
3-5	Dušení jídel z rýže a mléčných jídel, ohřívání hotových jídel	25—50 min	Přidejte alespoň dvakrát tolik vody než rýže, mléčná jídla během ohřívání občas zamíchejte.
5-7	Podušení zeleniny, ryb, masa	20—45 min	Přidejte několik lžic tekutiny.
7-9	Vaření brambor v páře	20-60 min.	Použijte max. ¼ l vody na 750 g brambor.
7-9	Vaření většího množství jídel, dušeného masa se zeleninou a polévek	60—150 min	Až 3 l vody a přísady.
9-12	Mírné smažení: plátků masa nebo ryb, Cordon Bleu z telecího masa, kotlet, masových kroket, uzenin, jater, jíšky, vajec, palačinek a koblih	dle potřeby	V polovině doby obraťte.
12-13	Prudké smažení, pečená bramborová kaše, silné řízky, steaky	5-15 min.	V polovině doby obraťte.
14	Vaření velkého množství vody, vaření těstovin, opražení masa (guláš, dušené maso v hrnci), fritování hranolků.		

Varování ohledně akrylamidů

Důležité Podle nejnovějších vědeckých poznatků mohou akrylamidy vznikající při smažení jídel

dohněda (zejména u škrobnatých potravin) poškozovat zdraví. Doporučujeme proto vařit při nejnižších teplotách a nenechávat jídlo příliš zhnědnout.

6. ČIŠTĚNÍ A ÚDRŽBA

Spotřebič čistěte po každém použití. Nádoby používejte vždy s čistou spodní stranou.



Škrábance nebo tmavé skvrny na sklokeramické desce nemají vliv na její funkci.

Odstranění nečistot:

1. – **Okamžitě odstraňte:** roztažený plast, plastovou folii nebo jídlo obsahující cukr. Pokud tak neučiníte, nečistota může spotřebič poškodit. Použijte speciální

škrabku na sklo. Škrabku přiložte šikmo ke skleněnému povrchu a posunujte ostří po povrchu desky.

- **Odstraňte po dostatečném vychladnutí spotřebiče:** skvrny od vodního kamene, vodové kroužky, tukové skvrny nebo kovově lesklé zbarvení. Použijte speciální

čisticí prostředek na sklokeramiku nebo nerezovou ocel.

2. Vyčistěte spotřebič vlhkým hadříkem s malým množstvím čisticího prostředku.
3. Nakonec **spotřebič otřete do sucha čistým hadříkem.**

7. ODSTRAŇOVÁNÍ ZÁVAD

Problém	Možná příčina	Řešení
Spotřebič nelze zapnout ani používat.	Spotřebič není zapojený do elektrické sítě nebo je připojený nesprávně.	Zkontrolujte, zda je spotřebič správně zapojený do elektrické sítě (viz schéma zapojení).
		Zapněte spotřebič znovu a maximálně do 10 sekund nastavte teplotu.
	Dotkli jste se dvou nebo více sensorových tlačítek současně.	Dotkněte se pouze jednoho sensorového tlačítka.
	Funkce STOP+GO je zapnutá.	Viz kapitola „Denní používání“.
	Na ovládacím panelu je voda nebo skvrny od tuku.	Vyčistěte ovládací panel.
Ozve se zvukový signál a spotřebič se vypne. Když je spotřebič vypnutý, ozve se zvukový signál.	Zakryli jste jedno nebo více sensorových tlačítek.	Odstraňte předmět ze sensorových tlačítek.
Spotřebič se vypne.	Něčím jste zakryli sensorové tlačítko (1).	Odstraňte předmět ze sensorového tlačítka.
Kontrolka zbytkového tepla se nerozsvítí.	Varná zóna byla zapnutá jen krátkou dobu a není tedy horká.	Jestliže byla varná zóna zapnutá dostatečně dlouho, aby byla horká, obraťte se na servisní středisko.
Funkce automatického ohřevu nefunguje.	Varná zóna je horká.	Nechte varnou zónu dostatečně vychladnout.
	Je nastavena nejvyšší teplota.	Nejvyšší stupeň teploty má stejný výkon jako funkce automatického ohřevu.
Vnější topný okruh nelze zapnout.		Zapněte nejprve vnitřní okruh.
Senzorová tlačítka se zahřívají.	Nádoba je příliš velká nebo jste ji postavili příliš blízko ovládacích prvků.	Je-li nutné vařit ve velkých nádobách, postavte je na zadní varnou zónu.

Problém	Možná příčina	Řešení
Při dotyku senzorových tlačítek nezazní žádný zvukový signál.	Zvuková signalizace je vypnutá.	Zapněte zvukovou signalizaci (viz „Zapnutí a vypnutí zvukové signalizace“).
Rozsvítí se  .	Je zapnutá funkce automatického vypnutí.	Vypněte spotřebič a znovu jej zapněte.
Rozsvítí se  .	Je zapnutá funkce dětské bezpečnostní pojistky nebo blokování tlačítek.	Viz kapitola „Denní používání“.
Rozsvítí se  a číslo.	Porucha spotřebiče.	Spotřebič na chvíli odpojte z elektrické sítě. Vypojte pojistku v domácí elektroinstalaci. Opět ji připojte. Jestliže se  opět rozsvítí, obraťte se na servisní středisko.

Pokud problém nemůžete vyřešit s pomocí výše uvedených pokynů sami, obraťte se prosím na svého prodejce nebo na oddělení péče o zákazníky. Uveďte údaje z typového štítku, kód ze tří číslic a písmen pro sklokeramiku (je v rohu varné desky) a chybové hlášení, které se zobrazuje.

Ujistěte se, že jste spotřebič používali správným způsobem. Pokud ne, budete muset návštěvu technika z poprodejního servisu nebo prodejce zaplatit, i když je spotřebič ještě v záruce. Informace o zákaznickém servisu a záručních podmínkách jsou uvedeny v záruční příručce.

8. POKYNY K INSTALACI



UPOZORNĚNÍ

Viz kapitoly o bezpečnosti.



Před instalací spotřebiče

Před instalací spotřebiče si poznamenejte všechny údaje, které jsou uvedeny vespod na typovém štítku. Typový štítek se nachází na spodní straně skříně spotřebiče.

- Model
- Výrobní číslo (PNC)
- Sériové číslo (S.N.)

8.1 Vestavné spotřebiče

- Vestavné spotřebiče se smějí používat pouze po zabudování do vhodných vestavných mo-

dulů a pracovních ploch, které splňují příslušné normy.

8.2 Spojovací kabel

- Spotřebič se dodává s připojovacím kabelem.
- Poškozený síťový kabel vyměňte za speciální kabel (typ H05BB-F max. teplota 90 °C; nebo vyšší). Obratě se na místní autorizované servisní středisko.

8.3 Montáž

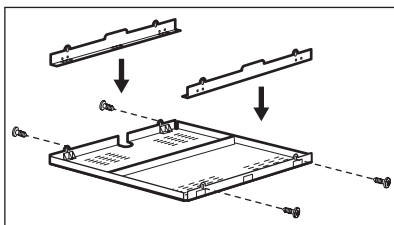
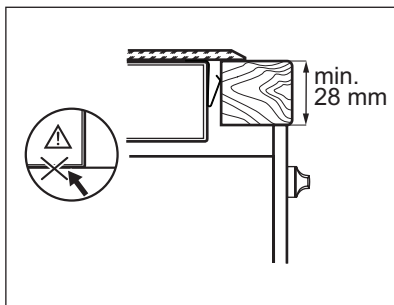
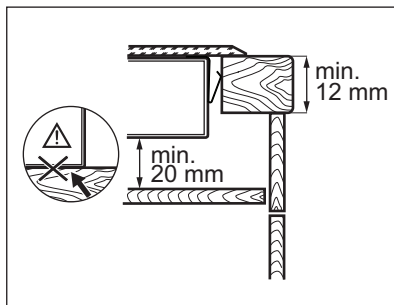
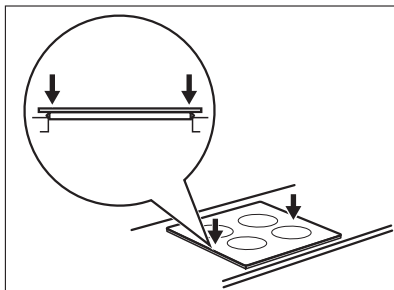
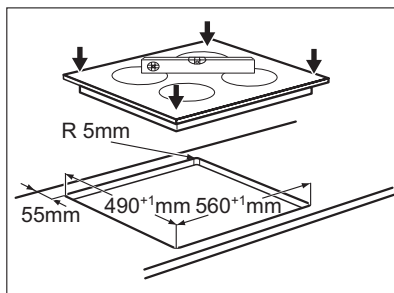
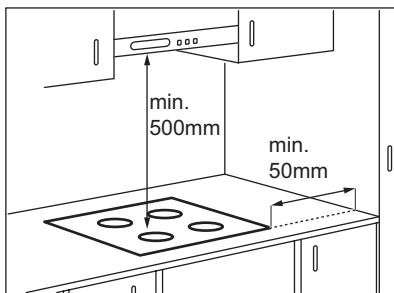

Pokud používáte ochrannou skříň (doplňkové příslušenství¹⁾), není nutné ochranné dno přímo pod spotřebičem.
Ochrannou skříň nelze použít, pokud spotřebič instalujete nad troubou.

¹⁾ Ochranná skříň nemusí být v některých zemích v nabídce. Obrátte se prosím na svého místního dodavatele.

9. TECHNICKÉ INFORMACE

Modell EHF6547FXK	Prod.Nr. 949 596 136 01
Typ 58 HAD 56 AO	220-240 V 50-60 Hz
Ser.Nr.	Made in Germany
ELECTROLUX	7.1 kW
	  

Výkon varných zón

Varná zóna	Nominální výkon (maximální nastavení teploty) [W]
Pravá zadní — 170 / 265 mm	1500 / 2400 W
Pravá přední — 145 mm	1200 W
Levá zadní — 145 mm	1200 W
Levá přední — 120 / 175 / 210 mm	800 / 1600 / 2300 W

10. POZNÁMKY K OCHRANĚ ŽIVOTNÍHO PROSTŘEDÍ

Recyklujte materiály označené symbolem .
 Obaly vyhoďte do příslušných odpadních kontejnerů k recyklaci.
 Pomáhejte chránit životní prostředí a lidské zdraví a recyklovat elektrické a elektronické

spotřebiče určené k likvidaci. Spotřebiče označené příslušným symbolem  nelikvidujte spolu s domovním odpadem. Spotřebič odevzdejte v místním sběrném dvoře nebo kontaktujte místní úřad.

OBSAH

1. BEZPEČNOSTNÉ INFORMÁCIE	16
2. BEZPEČNOSTNÉ POKYNY	17
3. POPIS VÝROBKU	19
4. KAŽDODENNÉ POUŽÍVANIE	20
5. UŽITOČNÉ RADY A TIPY	23
6. OŠETROVANIE A ČISTENIE	24
7. RIEŠENIE PROBLÉMOV	24
8. POKYNY PRE INŠTALÁCIU	25
9. TEHNIČNE INFORMACIE	27

WE'RE THINKING OF YOU

Ďakujeme vám, že ste si kúpili spotrebič Electrolux. Vybrali ste si výrobok, ktorý v sebe skrýva desaťročia odborných skúseností a inovácií. Pri vývoji tohto dômyselného a štýlového spotrebiča sme mysleli na vás. Preto si pri každom použití môžete byť istí, že dosiahnete vynikajúce výsledky.

Vitajte vo svete Electrolux.

Navštívte našu stránku, kde nájdete:



Tipy na používanie, brožúry, riešenie problémov a informácie o údržbe:
www.electrolux.com



Zaregistrujte si produkt a využite tak ešte lepší servis:
www.electrolux.com/productregistration



Do spotrebiča si môžete zakúpiť príslušenstvo, spotrebný materiál a originálne náhradné diely:
www.electrolux.com/shop

STAROSTLIVOSŤ A SLUŽBY ZÁKAZNÍKOM

Odporúčame, aby ste používali originálne náhradné diely.

Keď budete kontaktovať servis, nezabudnite si pripraviť nasledujúce údaje.

Tieto informácie nájdete na výrobnom štítku. Model, číslo výrobku, sériové číslo.



Varovanie/upožornenie – Bezpečnostné pokyny.



Všeobecné informácie a tipy



Environmentálne informácia

Vyhradzujeme si právo na zmeny bez predchádzajúceho upozornenia.

1. BEZPEČNOSTNÉ INFORMÁCIE

Pred inštaláciou a používaním spotrebiča si pozorne prečítajte priložený návod na používanie. Výrobca nie je zodpovedný za škody a zranenia spôsobené nesprávnou inštaláciou a používaním. Návod na používanie uchovávajte vždy v blízkosti spotrebiča, aby ste doň mohli v budúcnosti nahliadnuť.

1.1 Bezpečnosť detí a zraniteľných osôb



VAROVANIE

Nebezpečenstvo udusenía, poranenia alebo trvalého postihnutia.

- Deti staršie ako 8 rokov a osoby so zníženými fyzickými, zmyslovými alebo psychickými schopnosťami alebo nedostatkom skúseností a znalostí môžu tento spotrebič používať len vtedy, ak sú pod dozorom dospeléj osoby alebo osoby, ktorá je zodpovedná za ich bezpečnosť.
- Nedovoľte, aby sa deti hrali so spotrebičom.
- Obaly uschovajte mimo dosahu detí.
- Nedovoľte deťom ani domácim zvieratám priblížiť sa k spotrebiču počas prevádzky alebo keď je horúci. Prístupné časti sú horúce.
- Ak má spotrebič detskú poistku, odporúčame ju zapnúť.
- Čistenie a údržbu nesmú vykonávať deti bez dozoru.

1.2 Všeobecné bezpečnostné pokyny

- Spotrebič a jeho prístupné časti sa počas používania môžu veľmi zahrievať. Nedotýkajte sa výhrevných telies.
- Spotrebič nepoužívajte prostredníctvom externého časovača ani samostatného diaľkového ovládania.
- Varenie na varnom paneli s tukom alebo olejom bez dohľadu môže byť nebezpečné a môže spôsobiť požiar.
- Nikdy sa nepokúšajte zhasiť oheň vodou, ale vypnite spotrebič a potom zakryte plameň, napr. pokrievkou alebo nehorľavou pokrývkou.

- Na varnom povrchu nenechávajte žiadne predmety.
- Na čistenie spotrebiča nepoužívajte parné čističe.
- Kovové predmety, napríklad nože, vidličky, lyžice a pokrievky by sa nemali klásť na povrch varného panela, pretože sa môžu rozpaľiť.
- Ak je sklokeramický povrch prasknutý, vypnite spotrebič, aby ste vylúčili možnosť úrazu elektrickým prúdom.

2. BEZPEČNOSTNÉ POKYNY

2.1 Inštalácia



VAROVANIE

Tento spotrebič smie nainštalovať iba kvalifikovaná osoba.

- Odstráňte všetok obalový materiál.
- Poškodený spotrebič neinštalujte ani nepoužívajte.
- Dodržiavajte pokyny pre inštaláciu dodané so spotrebičom.
- Dodržiavajte minimálnu vzdialenosť od iných spotrebičov a nábytku.
- Pri premiestňovaní spotrebiča buďte vždy opatrní, pretože je ťažký. Vždy používajte bezpečnostné rukavice.
- Plochy výrezu utesnite tesniacim materiálom, aby ste predišli vydutiu spôsobenému vlhkosťou.
- Spodnú časť spotrebiča chráňte pred parou a vlhkosťou.
- Spotrebič neinštalujte vedľa dverí ani pod okno. Predídete tak pádu kuchynského riadu zo spotrebiča pri otvorení dverí alebo okna.
- Ak je spotrebič nainštalovaný nad zásuvkami, uistite sa, že je miesto medzi spodnou časťou spotrebiča a hornou zásuvkou postačujúce na cirkuláciu vzduchu.
- Spodná časť spotrebiča sa môže zohriať. Pod spotrebič odporúčame nainštalovať nehorľavú deliacu priečku, ktorá zabráni prístupu k jeho spodnej časti.

Zapojenie do elektrickej siete



VAROVANIE

Nebezpečenstvo požiaru a zásahu elektrickým prúdom.

- Všetky práce súvisiace s elektrickým zapojením musí vykonať kvalifikovaný elektrikár.
- Spotrebič musí byť uzemnený.
- Pred akýmkoľvek zásahom sa presvedčte, že je spotrebič odpojený od elektrickej siete.
- Použite vhodný elektrický sieťový kábel.
- Elektrické sieťové káble sa nesmú zamotať.
- Presvedčte sa, že sa sieťový kábel alebo zástrčka (ak je k dispozícii) pri zapájaní spotrebiča do blízkej zásuvky nedotýka horúceho spotrebiča alebo horúcej varnej nádoby.
- Skontrolujte, či je spotrebič správne nainštalovaný. Uvoľnený a nesprávny elektrický sieťový kábel alebo zástrčka (ak sa používa) môže spôsobiť nadmerné zohriatie zásuvky.
- Skontrolujte, či je nainštalovaná ochrana proti zásahu elektrickým prúdom.
- Použite kábovú svorku na odľahčenie ťahu.
- Uistite sa, že zástrčka (ak sa používa) alebo prírodný elektrický kábel nie je poškodený. Ak chcete vymeniť prírodný elektrický kábel, kontaktujte servis alebo elektrikára.
- Elektrická sieť v domácnosti musí mať odpájacie zariadenie, ktoré umožní odpojenie spotrebiča od elektrickej siete na všetkých póloch. Vzdialenosť kontaktov odpájacieho zariadenia musí byť minimálne 3 mm.
- Použite iba správne izolačné zariadenia: ochranné ističe alebo poistky (skrutkovacie poistky treba vybrať z držiaka).

2.2 Použitie



VAROVANIE

Nebezpečenstvo zranenia, popálenín alebo zásahu elektrickým prúdom.

- Tento spotrebič používajte v domácom prostredí.
- Nemeňte technické charakteristiky tohto spotrebiča.
- Na obsluhu spotrebiča nepoužívajte externý časovač ani samostatné diaľkové ovládanie.
- Počas činnosti nenechávajte spotrebič bez dozoru.
- Spotrebič nepoužívajte, keď máte mokré ruky ani keď je v kontakte s vodou.
- Na varné zóny nekladte príbor ani pokrievky. Môžu sa zohriať.
- Po použití varnú zónu vypnite.
- Spotrebič nepoužívajte ako pracovný ani odkladací povrch.
- Ak je povrch spotrebiča popraskaný, ihneď odpojte spotrebič z elektrickej siete. Predídete tak zásahu elektrickým prúdom.



VAROVANIE

Hrozí nebezpečenstvo požiaru alebo výbuchu.

- Z horúcich olejov a tukov sa môžu uvoľňovať horľavé výpary. Pri príprave pokrmov musia byť plamene alebo horúce predmety v dostatočnej vzdialenosti od tukov a olejov.
- Výpary uvoľňované veľmi horúcim olejom môžu spôsobiť spontánne vznietenie.
- Použitý olej, ktorý môže obsahovať zvyšky pokrmov, môže spôsobiť požiar pri nižšej teplote, než je tomu pri novom oleji.
- Horľavé produkty alebo predmety, ktoré obsahujú horľavé látky, nekladajte do spotrebiča, do jeho blízkosti ani naň.
- Požiar sa nepokúšajte hasiť vodou. Spotrebič odpojte od elektrickej siete a plameň zakryte vekom alebo hasiacou prikrývkou.



VAROVANIE

Hrozí nebezpečenstvo poškodenia spotrebiča.

- Horúci kuchynský riad nenechávajte na ovládacom paneli.
- Obsah kuchynského riadu nenechajte vyvrieť.
- Dávajte pozor, aby na spotrebič nespadli predmety alebo kuchynský riad. Mohlo by dôjsť k poškodeniu povrchu spotrebiča.
- Varné zóny nikdy nepoužívajte s prázdny kuchynským riadom ani bez riadu.
- Nekladte na spotrebič alobal.
- Riad vyrobený z liatiny, hliníka alebo s poškodeným dnom môže spôsobiť poškrabanie sklokeramiky. Pri premiestňovaní týchto predmetov po varnom povrchu ich vždy nadvihnite.

2.3 Ošetrovanie a čistenie



VAROVANIE

Hrozí nebezpečenstvo poškodenia spotrebiča.

- Spotrebič pravidelne čistite, aby ste predišli znehodnoteniu povrchového materiálu.
- Na čistenie spotrebiča nepoužívajte prúd vody ani paru.
- Spotrebič vyčistite vlhkou mäkkou handričkou. Používajte iba neutrálne saponáty. Nepoužívajte abrazívne prostriedky, drôtenky, rozpúšťadlá ani kovové predmety.

2.4 Likvidácia



VAROVANIE

Nebezpečenstvo poranenia alebo udušenia.

- Informácie o správnej likvidácii spotrebiča vám poskytne váš miestny úrad.
- Spotrebič odpojte od elektrickej siete.
- Odrežte elektrický kábel a zlikvidujte ho.

3. POPIS VÝROBKU

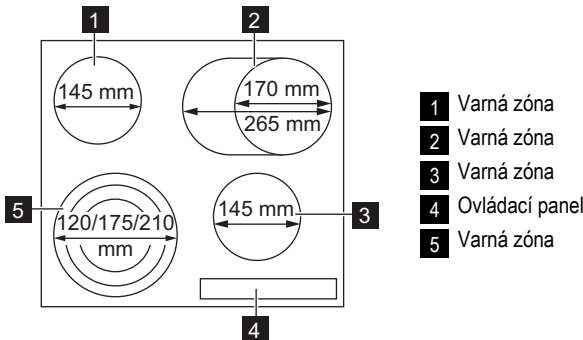

3.1 Rozloženie ovládacieho panelu

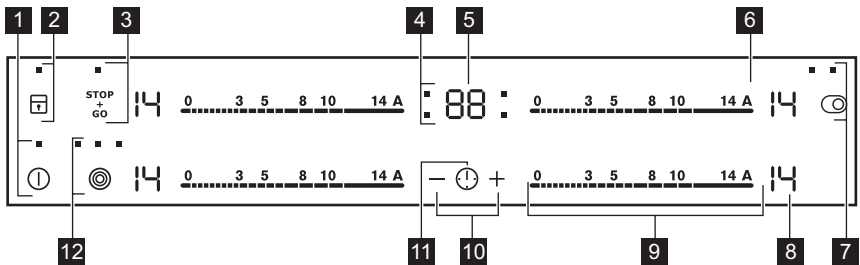









Spotrebič sa ovláda senzorovými tlačidlami. Zobrazenia, ukazovatele a zvuky vám oznámia, ktoré funkcie sú zapnuté.

Senzorové tlačidlo	Funkcia
1	Zapínanie a vypínanie spotrebiča.
2	Zablokovanie a odblokovanie ovládacieho panela.
3	Zapnutie a vypnutie funkcie STOP+GO.
4	Ukazovatele varných zón pre časovač
5	Displej časovača
6	A
7	Zapínanie a vypínanie vonkajšieho okruhu.
8	Displej varného stupňa
9	Ovládaci pásik
10	Predĺženie alebo skrátenie času.
11	Nastavenie varnej zóny.

Senzorové tlačidlo	Funkcia
12 	Zapínanie a vypínanie vonkajších okruhov.

3.2 Indikátory varného stupňa

Displej	Popis
	Varná zóna je vypnutá.
	Varná zóna je zapnutá.
	Funkcia $\overset{\text{STOP}}{\text{oo}}$ je zapnutá.
	Funkcia automatického ohrevu je zapnutá.
	Vyskytla sa porucha.
	OptiHeat Control (3-stupňový ukazovateľ zvyškového tepla): varenie/udržiavanie teploty/zvyškové teplo.
	Funkcia blokovania/detskej poistky je zapnutá.
	Funkcia automatického vypínania je zapnutá.

3.3 OptiHeat Control (3-stupňový indikátor zvyškového tepla)

OptiHeat Control signalizuje úroveň zvyškového tepla.



VAROVANIE

 Nebezpečenstvo popálenia zvyškovým teplom!



4. KAŽDODENNÉ POUŽÍVANIE

4.1 Aktivácia a deaktivácia









Dotykom  počas 1 sekundy sa spotrebič aktivuje alebo deaktivuje.

4.2 Automatické vypínanie

Funkcia automaticky vypne spotrebič, ak:

- Všetky varné zóny sú vypnuté ().
- Po zapnutí spotrebiča nenastavíte žiadny varný stupeň.
- Rozležete alebo položíte niečo na ovládací panel na viac ako 10 sekúnd (panvicu, handru atď.). Niekoľkokrát zaznie zvukový signál a spotrebič sa vypne. Odstráňte príslušný predmet alebo vyčistite ovládací panel.
- Nevypnete varnú zónu alebo nezmeníte nastavenie varného stupňa. Po určitej dobe sa zobrazí  a spotrebič sa vypne. Pozrite sa nižšie.

- Súvislosť medzi nastaveným varným stupňom a časmi funkcie automatického vypnutia:



-  ,  -  – 6 hodín
-  -  – 5 hodín
-  -  – 4 hodiny
-  -  – 1,5 hodiny

4.3 Varný stupeň

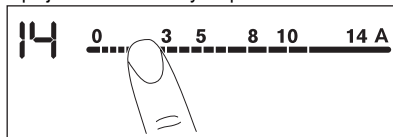
Dotknite sa ovládacieho pásika na požadovanom varnom stupni. Nastavenie zmeňte pohybom prsta pozdĺž ovládacieho pásika. Nepúšťajte ho, kým nedosiahnete požadovaný varný stupeň. Na displeji sa zobrazí varný stupeň.





4.4 Aktivácia a deaktivácia vonkajších okruhov

Varný povrch možno prispôbiť veľkosti riadu. Vonkajší okruh sa zapína dotykom sensorového tlačidla  / . Indikátor sa rozsvieti. Ďalšie vonkajšie okruhy sa zapínajú opätovným dotykom toho istého sensorového tlačidla. Rozsvietenie nasledujúci indikátor. Vonkajší okruh sa vypína zopakovaním celého postupu. Indikátor zhasne.

4.5 Automatický ohrev

Potrebný varný stupeň dosiahnete rýchlejšie aktívaním funkcie automatického ohrevu. Táto funkcia nastaví na určitý čas najvyšší varný stupeň (pozrite diagram) a potom nastaví potrebný nižší varný stupeň.

Zapnutie funkcie automatického ohrevu pre varnú zónu:

1. Dotknite sa **A** (na displeji sa rozsvieti symbol ).
2. Okamžite sa dotknite požadovaného varného stupňa. Po 3 sekundách sa na displeji zobrazí .

Ak chcete funkciu vypnúť, zmeňte nastavenie varného stupňa.

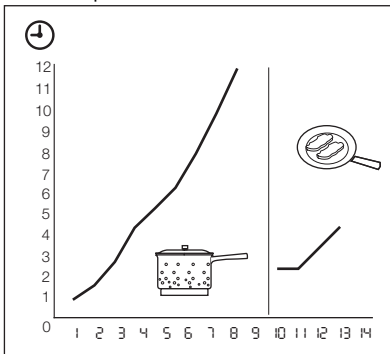

4.6 Časomer

Odrátavajúci časomer

Odrátavajúci časomer použite na nastavenie času prevádzky varnej zóny pri jednom varení.

Odrátavajúci časomer nastavujte po výbere varnej zóny.

Varný stupeň možno nastaviť pred alebo po nastavení časomera.





- **Nastavenie varnej zóny:** stláčajte tlačidlo  dovtedy, kým sa nezobrazí ukazovateľ požadovanej varnej zóny.
- **Zapnutie odrátavajúceho časomera:** Dotknite sa **+** časomera a nastavte čas (**00 - 99** minút). Keď ukazovateľ varnej zóny začne blikať pomalšie, odpočítava sa nastavená doba.
- **Kontrola zostávajúceho času:** zvolte varnú zónu pomocou tlačidla . Ukazovateľ varnej zóny začne blikať rýchlejšie. Na displeji sa zobrazí zostávajúci čas.
- **Zmena časovača odpočítavajúceho smerom nadol:** zvolte varnú zónu pomocou tlačidla . Dotknite sa symbolu **+** alebo symbolu **-**.
- **Vypnutie časomera:** Zvoľte varnú zónu pomocou tlačidla . Dotknite sa tlačidla **-**. Zostávajúci čas sa bude odpočítavať smerom k **00**. Ukazovateľ varnej zóny zhasne. Pri vypínaní sa môžete tiež naraz dotknúť tlačidla **+** a tlačidla **-**.

Po uplynutí odrátavania zaznie zvukový signál a bude blikať symbol **00**. Varná zóna sa vypne.





- **Zastavenie zvukovej signalizácie:** dotknite sa symbolu .

CountUp Timer (Časomer odrátavajúci smerom nahor).

Funkciu CountUp Timer používajte na monitorovanie času prevádzky varnej zóny.



- **Nastavenie varnej zóny (pri prevádzke viac ako 1 varnej zóny):** stláčajte tlačidlo  dovtedy, kým sa nezobrazí ukazovateľ potrebnej varnej zóny.
- **Zapnutie časomera CountUp Timer:** dotknite sa tlačidla **-** časomera a rozsvieti sa symbol . Keď ukazovateľ varnej zóny začne blikať pomalšie, odpočítava sa nastavená doba. Na displeji sa striedavo zobrazuje a odpočítavaný čas (v minútach).
- **Ak chcete vidieť čas prevádzky varnej zóny:** Zvoľte varnú zónu pomocou tlačidla . Ukazovateľ varnej zóny začne blikať rýchlejšie. Na displeji sa zobrazí čas prevádzky varnej zóny.
- **Ak chcete vypnúť funkciu CountUp Timer:** nastavte varnú zónu pomocou tlačidla  a dotykem tlačidla **+** alebo **-** vypnete časomer. Ukazovateľ varnej zóny zhasne.

Kuchynský časomer

Keď varné zóny nie sú zapnuté, časomer možno používať ako **kuchynské stopky**. Dotknite sa tlačidla . Dotknite sa tlačidla  alebo  časomera, aby ste nastavili čas. Po uplynutí nastavenej doby zaznie zvukový signál a bude blikať .

- **Zastavenie zvukového signálu:** dotknite sa symbolu .

4.7 STOP+GO

Funkcia  nastaví všetky zapnuté varné zóny na najnižší varný stupeň ().

Pri aktivovanej funkcii  nemôžete zmeniť nastavenie varného stupňa.



Funkcia  nezastaví funkciu časomera.

- **Ak chcete aktivovať** túto funkciu, dotknite sa . Rozsvieti sa symbol .
- **Ak chcete deaktivovať** túto funkciu, dotknite sa . Zapne sa varný stupeň, ktorý bol predtým nastavený.

4.8 Zablokovanie

Keď sú varné zóny zapnuté, môžete zablokovať ovládací panel. Táto funkcia zabráni neúmyselnej zmene varného stupňa.

Najprv nastavte varný stupeň.

Ak chcete aktivovať túto funkciu, dotknite sa tlačidla . Na 4 sekundy sa rozsvieti symbol . Časomer zostane zapnutý.



Ak chcete vypnúť túto funkciu, dotknite sa tlačidla . Zobrazí sa varný stupeň, ktorý ste predtým nastavili.

Keď vypnete spotrebič, vypnete aj túto funkciu.

4.9 Detská poistka





Táto funkcia znemožňuje neúmyselné zapnutie spotrebiča.

Aktivácia detskej poistky





- Zapnite spotrebič pomocou . **Nenastavujte žiadny varný stupeň.**
- Dotknite sa  na 4 sekundy. Rozsvieti sa symbol .

- Vypnite spotrebič pomocou .

Vypnutie detskej poistky

- Zapnite spotrebič pomocou . **Nenastavujte žiadny varný stupeň.** Dotknite sa  na 4 sekundy. Rozsvieti sa symbol .
- Vypnite spotrebič pomocou .





Na dočasné vypnutie detskej poistky iba na jedno varenie

- Zapnite spotrebič pomocou . Rozsvieti sa symbol .
- Dotknite sa  na 4 sekundy. **Do 10 sekúnd nastavte varný stupeň.** Spotrebič môžete používať.
- Po vypnutí spotrebiča pomocou  sa detská poistka znova aktivuje.

4.10 OffSound Control (Vypnutie a zapnutie zvukovej signalizácie)

Vypnutie zvukovej signalizácie

Vypnite spotrebič.





Dotknite sa tlačidla  na 3 sekundy. Displeje sa zapnú a vypnú. Dotknite sa tlačidla  na 3 sekundy. Rozsvieti sa  a zvuková signalizácia je zapnutá. Dotknite sa tlačidla , rozsvieti sa  a zvuková signalizácia je vypnutá.

Ak je táto funkcia zapnutá, zvuk budete počuť iba v prípade, že:

- sa dotknete tlačidla ,
- kuchynský časomer sa vypne,
- odrátavajúci časomer odráta čas,
- položíte niečo na ovládací panel.

Zapnutie zvukovej signalizácie

Vypnite spotrebič.

Dotknite sa tlačidla  na 3 sekundy. Displeje sa zapnú a vypnú. Dotknite sa tlačidla  na 3 sekundy. Rozsvieti sa symbol , pretože zvuk je vypnutý. Dotknite sa tlačidla , rozsvieti sa symbol . Zvuková signalizácia je zapnutá.

5. UŽITOČNÉ RADY A TIPY

5.1 Kuchynský riad



Informácie o kuchynskom riade

- Dno kuchynského riadu musí byť hrubé a ploché.
- Kuchynský riad zo smaltovanej ocele s hliníkovým alebo medeným dnom môže spôsobiť zmenu sfarbenia na sklokeramickom povrchu.

- Na kuchynský riad podľa možnosti vždy položte pokrievku.
- Kuchynský riad položte na varnú zónu pred zapnutím.
- Varné zóny vypínajte pred skončením varenia, aby ste využili zvyškové teplo.
- Dno varnej nádoby a zvolená varná zóna by mali byť rovnako veľké.

5.2 Úspora energie



Ako ušetriť energiu

Varný stupeň	Použitie:	Čas	Rady
1	Udržiavanie teploty hotových jedál	podľa potreby	Na kuchynský riad položte pokrievku.
1-3	Holandská omáčka, topenie: maslo, čokoláda, želatína	5 – 25 min.	Z času na čas premiešajte.
1-3	Zahustenie: kypré omelety, praženica	10 – 40 min.	Varte s pokrievkou.
3-5	Dusenie ryže a jedál s mliečnym základom, prihrievanie hotových jedál	25 – 50 min.	Pridajte aspoň dvakrát toľko kvapaliny ako ryže, mliečne jedlá občas premiešajte.
5-7	Dusenie zeleniny, rýb, mäsa	20 – 45 min.	Pridajte niekoľko polievkových lyžíc tekutiny.
7-9	Varenie zemiakov v pare	20 – 60 min.	Použite max. ¼ l vody na 750 g zemiakov.
7-9	Varenie väčšieho množstva jedla, omáčok a polievok	60 – 150 min.	Max. 3 l kvapaliny plus prísady
9-12	Jemné vyprážanie: rezne, ťelacie cordon bleu, kotlety, mäsové guľky, klobásy, pečeň, zäsmažka, vajíčka, lievance, šišky	podľa potreby	Po uplynutí polovice času obráťte.
12-13	Vyprážanie pri vyššej teplote, fašírky, roštenka, rezne	5 – 15 min.	Po uplynutí polovice času obráťte.
14	Varenie veľkého množstva vody, varenie cestovín, opekanie mäsa (guláš, pečenie na panvici), prudko vyprážené hranolčeky		

Informácie o akrylamidoch

Dôležité upozornenie Podľa najnovších vedeckých poznatkov môžu akrylamidy vznikajúce pri zapekaní jedla (predovšetkým u

jedál s obsahom škrobu) predstavovať nebezpečenstvo pre zdravie. Preto vám odporúčame pripravovať jedlá pri čo najnižších teplotách a príliš jedlá nezapekať.

5.3 Príklady použitia na varenie

Údaje uvedené v tabuľke sú iba orientačné.

6. OŠETROVANIE A ČISTENIE

Spotrebič vyčistite po každom použití. Dbajte na to, aby bola dolná časť kuchynského riadu vždy čistá.



Škrabance a tmavé škvrny na sklokeramike neovplyvňujú funkčnosť spotrebiča.

Odstránenie špiny:





- **Okamžite odstráňte:** roztopený plast, plastovú fóliu a potraviny s obsahom cukru. V opačnom prípade môžu nečistoty poškodiť spotrebič. Na sklo použite špeciálnu škrabku. Škrabku priložte na sklenený
- Spotrebič vyčistite vlhkou handričkou a malým množstvom čistiaceho prostriedku.
- Nakoniec **čistou handrou vyutierajte spotrebič dosucha.**

povrch tak, aby bola naklonená v ostrom uhle, a čepel posúvajte po povrchu.

– **Odstráňte po dostatočnom vychladnutí spotrebiča:** usadeniny vodného kameňa, škvrny od vody, mastné škvrny, lesklé kovové farebné flaky. Použite špeciálny čistiaci prostriedok na sklokeramiku alebo nehrdzavejúcu oceľ.

7. RIEŠENIE PROBLÉMOV

Problém	Možná príčina	Riešenie
Spotrebič sa nedá zapnúť ani používať.	Spotrebič nie je pripojený k zdroju elektrického napájania, alebo je pripojený nesprávne.	Skontrolujte, či je spotrebič správne pripojený k zdroju elektrického napájania (pozrite si schému pripojenia).
		Znovu zapnite spotrebič a do 10 sekúnd nastavte varný stupeň.
	Naraz ste sa dotkli 2 alebo viacerých senzorových tlačidiel.	Dotknite sa iba jedného senzorového tlačidla.
	Funkcia STOP+GO je zapnutá.	Pozrite si kapitolu „Každodenné používanie“.
	Na ovládacom paneli je voda alebo je ovládací panel znečistený tukom.	Vyčistite ovládací panel.
Zaznie zvukový signál a spotrebič sa vypne. Pri vypnutí spotrebiča zaznie zvukový signál.	Niečo ste položili na jedno alebo viaceré senzorové tlačidlá.	Odstráňte predmet zo senzorových tlačidiel.
Spotrebič sa vypne.	Niečo sa položili na senzorové tlačidlo  .	Odstráňte daný predmet zo senzorového tlačidla.
Ukazovateľ zvyškového tepla sa nerozsvieti.	Varná zóna ešte nie je horúca, pretože bola zapnutá iba krátko.	Ak bola varná zóna zapnutá dostatočne dlho na to, aby bola horúca, obráťte sa na servisné stredisko.
Funkcia automatického ohrevu nefunguje.	Varná zóna je horúca.	Varnú zónu nechajte dostatočne vychladnúť.

Problém	Možná príčina	Riešenie
	Je nastavený najvyšší varný stupeň.	Najvyšší varný stupeň má rovnaký výkon ako funkcia automatického ohrevu.
Vonkajší varný okruh sa nedá zapnúť.		Zapnite najprv vnútorný varný okruh.
Zohriali sa senzorové tlačidlá.	Kuchynský riad je príliš veľký alebo ste ho položili príliš blízko ovládačov.	V prípade potreby preložte veľký riad na zadné varné zóny.
Pri dotyku senzorových tlačidiel neznie žiadny zvukový signál.	Zvuková signalizácia je vypnutá.	Zapnite zvukovú signalizáciu (pozrite si príslušnú kapitolu).
Rozsvieti sa symbol  .	Je zapnuté automatické vypínanie.	Spotrebič vypnite a znova ho zapnite.
Rozsvieti sa symbol  .	Je zapnutá detská poistka alebo funkcia zablokovania.	Pozrite si kapitolu „Každodenné používanie“.
Na displeji sa zobrazí symbol  a číslo.	Porucha spotrebiča.	Spotrebič odpojte na určitý čas od elektrického napájania. Na chvíľu odpojte poistku elektrickej siete domácnosti. Spotrebič znova zapojte. Ak sa znova rozsvieti symbol  , obráťte sa na servisné stredisko.

Ak ste vyskúšali hore uvedené riešenia a nedokážete opraviť tento problém, obráťte sa na predajcu alebo na zákaznícke stredisko. Uveďte údaje z typového štítku, trojmiestny kód sklokeramiky (je v rohu skleneného povrchu) a zobrazenú chybovú správu.

Skontrolujte, či ste správne používali spotrebič. Ak ste ho používali nesprávne, servisný zásah technika servisného strediska alebo predajcu nebude bezplatný, a to ani počas záručnej lehoty. Pokyny upravujúce záručné a servisné podmienky nájdete v záručnej brožúre.

8. POKYNY PRE INŠTALÁCIU



VAROVANIE

Pozrite si kapitoly týkajúce sa bezpečnosti.



Pred inštaláciou

Pred inštaláciou spotrebiča si zaznačte všetky údaje, ktoré sú na typovom štítku. Typový štítok sa nachádza na spodnej strane plášt'a spotrebiča.

- Model
- Číslo výrobu
- Sériové číslo

8.1 Zabudovateľné spotrebiče

- Zabudovateľné spotrebiče sa môžu používať až po zabudovaní do vhodnej skrinky alebo do pracovnej dosky, ktoré vyhovujú platným normám.

8.2 Napájací kábel

- Spotrebič sa dodáva s napájacím káblom.
- Poškodený napájací elektrický kábel spotrebiča musíte dať vymeniť za špeciálny kábel (typ H05BB-F Tmax 90 °C alebo viac). Obráťte sa na miestne autorizované servisné stredisko.

8.3 Montáž

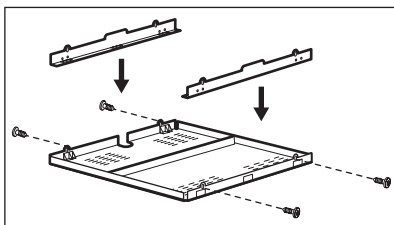
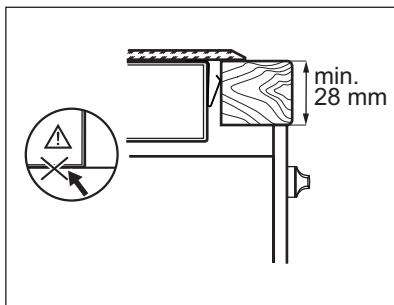
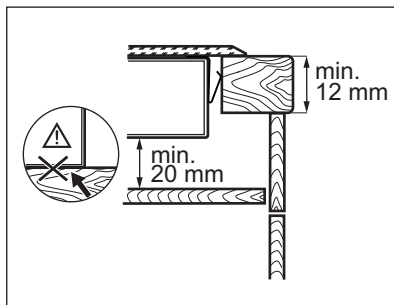
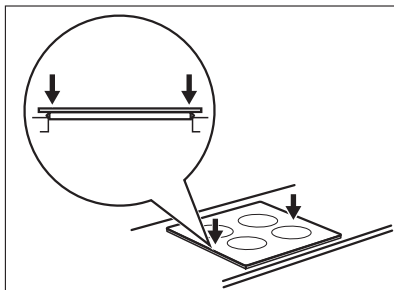
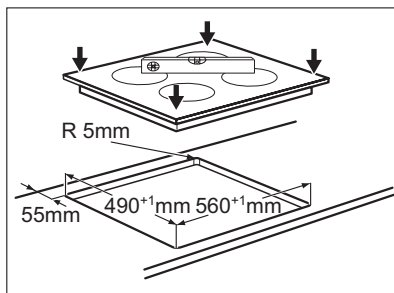
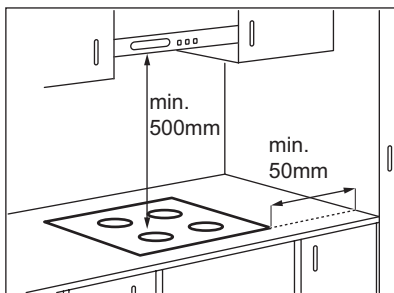

Ak používate ochranný box (doplnkové príslušenstvo¹⁾), ochranná priehradka priamo pod spotrebičom nie je potrebná. Ochranný box nemôžete použiť pri inštalácii spotrebiča nad rúru.

¹⁾ Ochranný box nemusí byť v niektorých krajinách dostupný. Obráťte sa na svojho miestneho dodávateľa.

9. TEHNIČNE INFORMACIJE

Modell EHF6547FXK	Prod.Nr. 949 596 136 01
Typ 58 HAD 56 AO	220-240 V 50-60 Hz
Ser.Nr.	Made in Germany
ELECTROLUX	7.1 kW
	  

Výkon varných zón

Varná zóna	Nominálny výkon (max. varný stupeň) [W]
Pravá zadná — 170 / 265 mm	1500 / 2400 W
Pravá predná — 145 mm	1200 W
Ľavá zadná — 145 mm	1200 W
Ľavá predná — 120 / 175 / 210 mm	800 / 1600 / 2300 W

10. OCHRANA ŽIVOTNÉHO PROSTREDIA

Materiály označené symbolom  odovzdajte na recykláciu. Obal hodte do príslušných kontajnerov na recykláciu. Chráňte životné prostredie a zdravie ľudí a recyklujte odpad z elektrických a elektronických

spotrebičov. Nelikvidujte spotrebiče označené symbolom  spolu s odpadom z domácnosti. Výrobok odovzdajte v miestnom recyklačnom zariadení alebo sa obráťte na obecný alebo mestský úrad.

ЗМІСТ

1. ІНФОРМАЦІЯ З ТЕХНІКИ БЕЗПЕКИ	29
2. ІНСТРУКЦІЇ З ТЕХНІКИ БЕЗПЕКИ	30
3. ОПИС ВИРОБУ	32
4. ЩОДЕННЕ КОРИСТУВАННЯ	33
5. КОРИСНІ ПОРАДИ	36
6. ДОГЛЯД ТА ЧИСТКА	37
7. УСУНЕННЯ ПРОБЛЕМ	38
8. ІНСТРУКЦІЇ З УСТАНОВКИ	39
9. ТЕХНІЧНА ІНФОРМАЦІЯ	41

МИ ПРО ВАС ДУМАЄМО

Дякуємо за покупку приладу Electrolux. Ви обрали продукт, який втілює в собі десятки років професійного досвіду та інновацій. Оригінальний та стильний, він був розроблений з думкою про вас. Тому щоразу, коли ви ним користуєтесь, ви можете бути впевнені в отриманні гарних результатів.

Ласкаво просимо в світ Electrolux.

Звертайтеся на наш веб-сайт:



Поради з використання, брошури, інструкції з усунення несправностей, сервісна інформація:
www.electrolux.com



Зареєструйте виріб, щоб отримати покращене обслуговування:
www.electrolux.com/productregistration



Придбання приладдя, витратних матеріалів та оригінальних запчастин для вашого приладу:
www.electrolux.com/shop

РОБОТА З КЛІЄНТАМИ ТА СЕРВІСНЕ ОБСЛУГОВУВАННЯ

Рекомендується використовувати оригінальні запчастини.

При звертанні до сервісного центру необхідно мати наступну інформацію.

Її можна знайти на табличці з технічними даними. Модель, номер виробу, серійний номер.



Увага! Важлива інформація з техніки безпеки.



Загальна інформація та рекомендації



Екологічна інформація

Може змінитися без оповіщення.

1. ІНФОРМАЦІЯ З ТЕХНІКИ БЕЗПЕКИ

Перед установкою та експлуатацією приладу слід уважно прочитати інструкцію користувача. Виробник не несе відповідальності за пошкодження, що виникли через неправильне встановлення або експлуатацію. Інструкції з користування приладом слід зберігати з метою користування в майбутньому.

1.1 Безпека дітей і вразливих осіб



Попередження!

Існує ризик задушення, ушкоджень чи втрати працездатності.

- Цей прилад можуть використовувати діти віком від 8 років та особи з обмеженими фізичними, сенсорними чи розумовими здібностями або недостатнім досвідом і знаннями, якщо такі особи перебувають під наглядом відповідальної за їх безпеку людини.
- Не дозволяйте дітям гратися з приладом.
- Пакувальні матеріали слід тримати в недоступному для дітей місці.
- Не допускайте дітей та домашніх тварин до приладу під час його роботи чи охолодження. Доступні частини гарячі.
- Якщо прилад оснащено захистом від доступу дітей, рекомендується його увімкнути.
- Не можна доручати чищення або технічне обслуговування дітям без відповідного нагляду.

1.2 Загальні правила безпеки

- Прилад і його доступні поверхні нагріваються під час використання. Не торкайтеся до нагрівальних елементів.
- Не використовуйте для керування приладом зовнішній таймер або окрему систему дистанційного керування.
- Залишений без нагляду процес готування на варильній поверхні з використанням жиру чи олії може спричинити пожежу.

- Не намагайтеся загасити вогонь водою. Натомість вимкніть прилад і накрийте чимось вогонь, наприклад кришкою або протипожежним покривалом.
- Не зберігайте речі на варильних поверхнях.
- Не використовуйте пароочишувач для чищення приладу.
- Металеві предмети (наприклад, ножі, виделки, ложки та кришки) не можна класти на варильну поверхню, оскільки вони можуть нагрітися.
- Якщо склокерамічна поверхня трісне, вимкніть прилад, щоб уникнути електрошоку.

2. ІНСТРУКЦІЇ З ТЕХНІКИ БЕЗПЕКИ

2.1 Установка



Попередження!

Цей прилад повинен встановлювати лише кваліфікований фахівець.

- Повністю зніміть упаковку.
- Не підключайте і не експлуатуйте пошкоджений прилад.
- Дотримуйтеся інструкцій, що постачаються разом із приладом.
- Дотримуйтеся вимог щодо мінімальної відстані до інших приладів чи предметів.
- Прилад важкий, будьте обережні, коли пересуваєте його. Обов'язково одягайте захисні рукавички.
- Захистіть зрізи за допомогою ущільнювального матеріалу для попередження проникнення вологи, що викликає набухання.
- Захистіть дно приладу від пари та вологи.
- Не встановлюйте прилад біля дверей або під вікном. Це попередить падіння гарячого посуду з приладу при відкриванні дверей чи вікна.
- При встановленні приладу над шухлядами, переконайтеся у наявності достатнього місця для циркуляції повітря між дном приладу та верхньою шухлядою.
- Дно приладу може сильно нагріватися. Щоб унеможливити доступ до дна, рекомендується підкласти під прилад ізолюючу панель із негорючого матеріалу.

Підключення до електромережі



Попередження!

Існує ризик займання чи ураження електричним струмом.

- Всі роботи з підключення до електричної мережі мають виконуватися кваліфікованим електриком.
- Прилад повинен бути заземленим.
- Перш ніж виконувати будь-які операції, переконайтеся, що прилад від'єднаний від електромережі.
- Користуйтеся належним мережевим електрокабелем.
- Стежте за тим, щоб проводи живлення не заплутувалися.
- Переконайтеся, що кабель живлення або штепсель (якщо є) не торкаються гарячого приладу або посуду під час підключення приладу до розташованої поруч розетки.
- Переконайтеся у правильному встановленні приладу. Незакріплений або неправильно розташований кабель живлення або штепсель (якщо є) можуть призвести до значного нагрівання роз'ємів.
- Переконайтеся, що встановлено захист від ураження електричним струмом.
- Зменште розтягування кабелю.
- Під час встановлення приладу пильнуйте, щоб не пошкодити кабель живлення і штепсель (якщо є). Для заміни пошкодженого ка-

біло слід звернутися у сервісний центр або до електрика.

- Електричне підключення повинно передбачати наявність ізолюючого пристрою для повного відключення від електромережі. Зазор між контактами ізолюючого пристрою має становити не менше 3 мм.
- Використовуйте лише належні ізолюючі пристрої, а саме: лінійні роз'єднувачі, запобіжники (гвинтові запобіжники слід викрутити з патрона), реле захисту від замикання на землю і контактори.

2.2 Користування



Попередження!

Існує небезпека травмування, опіків та ураження електричним струмом.

- Цей прилад призначений для домашнього використання.
- Не змінюйте технічні характеристики приладу.
- Не використовуйте для керування приладом зовнішній таймер або окрему систему дистанційного керування.
- Не залишайте прилад без нагляду під час користування ним.
- Забороняється керувати приладом вологими руками. Не користуйтеся приладом, якщо він контактує з водою.
- Не кладіть столові прибори або кришки кастрюль на зони нагрівання. Вони стають гарячими.
- Після кожного використання вимикайте зони нагрівання.
- Не використовуйте прилад як робочу поверхню або для зберігання речей.
- Якщо на поверхні приладу з'явилися тріщини, негайно від'єднайте його від електромережі. Це попередить ураження електричним струмом.



Попередження!

Існує небезпека вибуху або пожежі.

- При нагріванні жирів та олії можуть вивільнятися горючі пари. При готуванні з використанням жирів та олії тримайте їх осторожно відкритого вогню або гарячих об'єктів.
- Пари, які виділяє дуже гаряча олія, можуть спричинити спонтанне загоряння.
- Вживана олія, що містить залишки їжі, може спричинити пожежу при нижчій температурі, ніж олія, яка використовується вперше.

- Не кладіть займисті речовини чи предмети, змочені в займистих речовинах, усередину приладу, поряд з ним або на нього.
- Не намагайтеся загасити полум'я водою. Від'єднайте прилад від мережі і накрийте полум'я кришкою або протипожежною ковдрою.



Попередження!

Існує ризик пошкодження приладу.

- Не ставте гарячий посуд на панель керування.
- Не допускайте, щоб із посуду випаровувалася вся рідина.
- Будьте обережні і слідкуйте, щоб будь-які предмети чи посуд не впали на прилад. Це може призвести до пошкодження поверхні.
- Не включайте зони нагрівання, якщо на них немає посуду або посуд порожній.
- Не кладіть фольгу на прилад.
- Кухонний посуд із чавуну чи алюмінію або посуд із пошкодженим дном може подряпати склокераміку. Піднімайте такий посуд, якщо потрібно переставити його в інше місце на варильній поверхні.

2.3 Догляд і чищення



Попередження!

Існує ризик пошкодження приладу.

- Регулярно очищуйте прилад для попередження погіршення матеріалу поверхні.
- Не використовуйте воду з пульверизатора або пар для чищення приладу.
- Протріть прилад вологою м'якою ганчіркою. Застосовуйте лише нейтральні миючі засоби. Не застосовуйте абразивні засоби, абразивні серветки, розчинники та металеві предмети.

2.4 Утилізація



Попередження!

Існує небезпека травмування або задушення.

- Щоб отримати інформацію про належну утилізацію приладу, слід звернутися до органів муніципальної влади.
- Відключіть прилад від електромережі.
- Відріжте кабель живлення і викиньте його.

Цей продукт по змісту небезпечних речовин відповідає вимогам Технічного регламенту

обмеження використання деяких небезпечних речовин в електричному та електронному

обладнанні (постанова Кабінету Міністрів України №1057 від 3 грудня 2008р.)

3. ОПИС ВИРОБУ

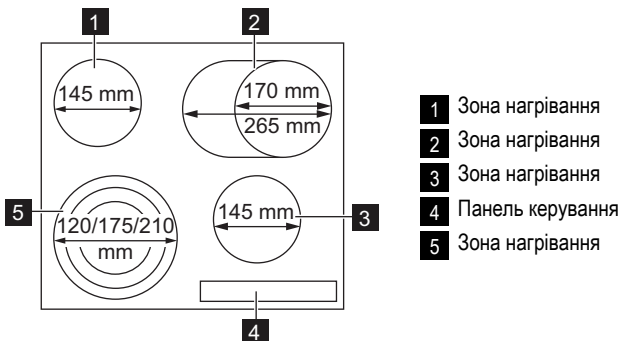

3.1 Структура панелі керування

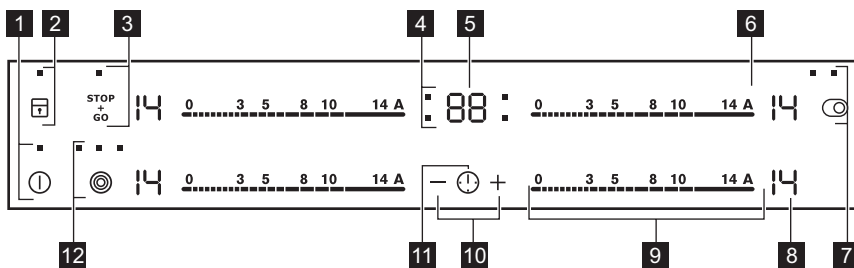

Керування роботою приладу здійснюється за допомогою сенсорних кнопок. Символи на дисплеї, індикатори та звукові сигнали вказують, яка функція працює.

Сенсорна кнопка	Функція
1	Увімкнення та вимкнення приладу.
2	Блокування та розблокування панелі керування.
3	Увімкнення та вимкнення функції STOP+GO.
4 Індикатори таймера для зон нагрівання	Показують, для якої зони встановлюється час.
5 Дисплей таймера	Показує час у хвилинах.
6	Увімкнення функції автоматичного нагрівання.
7	Увімкнення й вимкнення зовнішнього кільця.

Сенсорна кнопка	Функція
8	Дисплей ступеня нагріву
9	Сектор керування
10	Збільшення або зменшення часу.
11	Вибір зони нагрівання.
12	Увімкнення й вимкнення зовнішніх кілець.

3.2 Відображення ступеня нагріву

Дисплей	Опис
	Зону нагрівання вимкнено.
	Зону нагрівання увімкнено.
	Виконується функція $\frac{STOP}{GO}$.
	Працює функція автоматичного нагрівання.
	Виникла несправність.
	OptiHeat Control (3-ступеневий індикатор залишкового тепла): продовження готування / підтримання тепла / залишкове тепло.
	Блокування / Працює пристрій захисту від доступу дітей.
	Спрацювала функція «Автоматичне вимикання».

3.3 OptiHeat Control (3-ступеневий індикатор залишкового тепла)

OptiHeat Control вказує рівень залишкового тепла.



Попередження!

Небезпека опіку залишковим теплом!

4. ЩОДЕННЕ КОРИСТУВАННЯ

4.1 Увімкнення і вимкнення

Торкніться і утримуйте впродовж 1 секунди, щоб увімкнути або вимкнути прилад.

4.2 Автоматичне вимкнення

Функція автоматично вимикає прилад у таких випадках.

- Всі зони нагрівання вимкнено ().
- Після увімкнення приладу не виконувалось налаштування ступеня нагріву.
- Ви щось налили або поклали на панель керування (каструлю, ганчірку тощо) більш ніж на 10 секунд. Протягом певного часу

лунає звуковий сигнал, і прилад вимикається. Приберіть сторонній предмет або очистіть панель керування.

- Ви не вимикаєте зону нагрівання і не змінюєте ступінь нагріву. Через певний час загорається символ , і прилад вимикається. Див. нижче.
- Зв'язок між ступенем нагріву та часом функції автоматичного вимкнення:
 - , - — 6 годин
 - - — 5 годин
 - - — 4 години
 - - — 1,5 години

4.3 Ступінь нагріву

Торкніться сектора керування у місці потрібного ступеня нагріву. Щоб змінити налаштування, перемістіть палець вздовж сектора керування. Не відпускайте, поки не встановиться потрібний ступінь нагріву. Ступінь нагріву відображається на дисплеї.

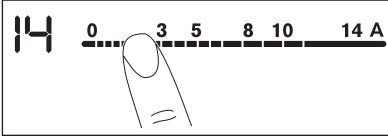

4.4 Вимкнення та увімкнення зовнішніх кілець

Поверхню, на якій ви готуєте, можна налаштувати згідно із розміром посуду.

Щоб увімкнути зовнішнє кільце, торкніться сенсорної кнопки / . Засвітіться індикатор. Щоб увімкнути більшу кількість зовнішніх кілець, торкніться тієї самої сенсорної кнопки ще раз. Засвітіться наступний індикатор.

Повторіть цю процедуру знову, щоб вимкнути зовнішнє кільце. Індикатор гасне.

4.5 Автоматичне нагрівання

Якщо активувати функцію автоматичного нагрівання, прилад швидше досягне необхідного ступеня нагріву. Ця функція на певний час встановлює найвищий ступінь нагріву (див. діаграму), а потім знижує його до необхідного рівня.

Щоб увімкнути функцію «Автоматичне нагрівання» для зони нагрівання, виконайте такі дії:

1. Торкніться **A** (на дисплеї з'явиться).
2. Одразу ж торкніться необхідного ступеня нагрівання. Через 3 секунди на дисплеї з'явиться символ .

Щоб вимкнути функцію, змініть ступінь нагрівання.

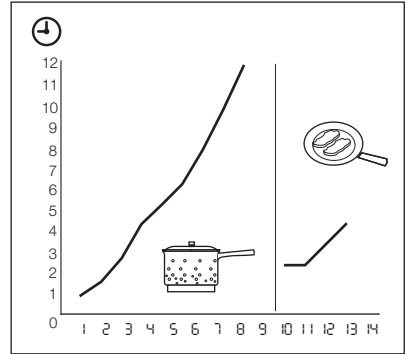

4.6 Таймер

Таймер зворотного відліку часу

Користуйтеся таймером зворотного відліку часу, щоб встановити час, упродовж якого працюватимуть зони нагрівання, для одного сеансу роботи.

Таймер зворотного відліку часу встановлюйте після вибору зони нагрівання.

Ступінь нагріву можна встановити до або після налаштування таймера.

- **Для вибору зони нагрівання** торкніться кнопки декілька разів, доки не засвітиться індикатор потрібної зони нагрівання.
- **Для увімкнення таймера зворотного відліку** торкніться **+** на таймері для встановлення потрібної тривалості (**00 - 99** хвилин). Коли індикатор зони нагрівання починає повільно мигітати, відбувається зворотний відлік часу.
- **Щоб дізнатися, скільки часу залишилося**, виберіть зону нагрівання за допомогою . Індикатор зони нагрівання почне швидко блимати. На дисплеї відобразиться час, що залишився.
- **Для зміни налаштування таймера зворотного відліку:** виберіть зону нагрівання за допомогою . Торкніться **+** або **-**.
- **Для вимкнення таймера** виберіть зону нагрівання за допомогою . Торкніться **-**. Час, що залишився, відраховується назад до значення **00**. Індикатор зони нагрівання гасне. Для вимкнення можна також торкнутися кнопок **+** та **-** одночасно.

Коли час збіжить, пролунає звуковий сигнал і почне мигтіння  . Зона нагрівання вимкнеться.





- Щоб вимкнути звук, торкніться 

CountUp Timer (Таймер прямого відліку)

Користуйтеся CountUp Timer, щоб стежити, скільки часу працює зона нагрівання.



- Щоб вибрати зону нагрівання (якщо працює більш ніж 1 зона нагрівання), торкніться кнопки  декілька разів, доки не засвітиться індикатор потрібної зони нагрівання.
- Для увімкнення функції CountUp Timer торкніться кнопки  — на таймері, після чого засвітиться  . Коли індикатор зони нагрівання починає повільно мигтіння, відбувається прямий відлік часу. Дисплей по чергово відображає  та відрхований час (у хвиликах).
- Щоб дізнатися, скільки часу працює зона нагрівання, виберіть зону нагрівання за допомогою  . Індикатор зони нагрівання розпочне швидко мигтіння. На дисплеї відобразиться час роботи зони нагрівання.
- Для вимкнення CountUp Timer виберіть зону нагрівання за допомогою  і торкніться  або  для вимкнення таймера. Індикатор зони нагрівання згасне.

Таймер зворотного відліку

Коли зони нагрівання не працюють, таймер можна використовувати у якості таймера зворотного відліку. Торкніться  . Щоб встановити час, торкніться  або  на таймері. Коли час збіжить, пролунає звуковий сигнал і почне мигтіння  .



- Щоб вимкнути звук, торкніться 

4.7 STOP+GO

Функція  налаштовує всі зони нагрівання, які працюють, на режим найнижчої температури ().

Коли працює  , ви не можете змінювати ступінь нагріву.

Функція  не припиняє роботу функції «Таймер».

- Щоб увімкнути цю функцію, торкніться  . Засвітиться символ  .
- Щоб вимкнути цю функцію, торкніться  . Вмикається ступінь нагріву, встановлений попередньо.

4.8 Блокування

Під час роботи зони нагрівання можна заблокувати панель керування. Це запобігає випадковій зміні встановленого ступеня нагріву. Встановіть спочатку ступінь нагріву.

Щоб увімкнути цю функцію, торкніться  .

Символ  світитиметься протягом 4 секунд. Таймер залишається увімкненим.

Щоб вимкнути цю функцію, торкніться  .





Вмикається ступінь нагріву, встановлений попередньо.

При вимиканні приладу, ця функція також вмикається.





4.9 Пристрій захисту від доступу дітей

Ця функція запобігає випадковому вмиканню приладу.





Увімкнення захисту від доступу дітей

- Увімкніть прилад за допомогою  . Не встановлюйте ступінь нагріву.
- Торкніться  на 4 секунди. Засвітиться символ  .
- Вимкніть прилад за допомогою  .

Вимкнення захисту від доступу дітей

- Увімкніть прилад за допомогою  . Не встановлюйте ступінь нагріву. Торкніться  на 4 секунди. Засвітиться символ  .
- Вимкніть прилад за допомогою  .





Скасування захисту від доступу дітей на один сеанс готування

- Увімкніть прилад за допомогою  . Засвітиться символ  .
- Торкніться  на 4 секунди. Встановіть ступінь нагріву не пізніше ніж через 10 секунд. Прилад працюватиме.
- Коли прилад буде вимкнено за допомогою  , блокування від доступу дітей діятиме знову.

4.10 OffSound Control (Вимкнення та увімкнення звукових сигналів)

Вимкнення звукових сигналів

Вимкніть прилад.





Торкніться і утримуйте  впродовж 3 секунд. Дисплеї засвітяться і згаснуть. Торкніться і утримуйте  впродовж 3 секунд. Засвітиться . Звук увімкнено. Торкніться , засвітиться . Звук вимкнено. Коли цю функцію активовано, звукові сигнали лунатимуть в разі, якщо:

- ви торкаєтесь 

- таймер зворотного відліку (Minute Minder) завершує відлік часу
- таймер зворотного відліку (Count Down Timer) завершує відлік часу
- ви поклали щось на панель керування.

Увімкнення звукових сигналів

Вимкніть прилад.

Торкніться і утримуйте  впродовж 3 секунд. Дисплеї засвітяться і згаснуть. Торкніться і утримуйте  впродовж 3 секунд. Засвітиться , оскільки звук вимкнено. Торкніться , засвітиться . Звук увімкнено.

5. КОРИСНІ ПОРАДИ

5.1 Кухонний посуд



Відомості про посуд

- Дно посуду має бути якомога більш товстим і рівним.
- Сталевий емальований посуд або посуд з алюмінієвим чи мідним дном може змінити колір склокерамічної поверхні.

- По можливості завжди накривайте посуд кришкою.
- Ставте кухонний посуд на зону нагрівання до її вмикання.
- Вимикайте конфорку за декілька хвилин до завершення готування, щоб скористатись залишковим теплом.
- Дно посуду і зона нагрівання мають бути однаковими за розміром.

5.2 Енергозбереження



Як заощаджувати електроенергію

5.3 Приклади застосування

Дані, наведені у таблиці, є орієнтовними.

Ступінь нагріву	Призначення	Час	Поради
 1	Підтримання готових страв теплими	за необхідності	Накривайте посуд кришкою
1-3	Приготування голландського соусу, розтоплення масла, шоколаду, желатину	5-25 хв.	Помішуйте час від часу.
1-3	Згущування: збиті омлети, запіканки з яєць	10-40 хв.	Готуйте з накритою кришкою.
3-5	Приготування рису та страв на основі молока, розігрівання готових страв	25-50 хв.	Додайте до рису щонайменше вдвічі більше рідини, молочні страви перемішайте під час готування.

Ступіть нагріву	Призначення	Час	Поради
5-7	Готування на парі овочів, риби, м'яса	20-45 хв.	Додайте кілька столових ложок рідини.
7-9	Готування картоплі на парі	20-60 хв.	Додайте максимум ¼ л води на 750 г картоплі.
7-9	Приготування страв у великій кількості, звичайних та густих супів	60-150 хв.	До 3 л рідини плюс інгредієнти.
9-12	Легке підсмажування шніцелів, кордон блю, відбивних, фрикадельок, сардельок, печінки, борошняної підливки, яєць, омлетів, пампушок	за необхідності	Через половину заданого часу переверніть.
12-13	Інтенсивне смаження дерунів, філе, біфштексів	5-15 хв.	Через половину заданого часу переверніть.
14	Кип'ятіння великої кількості води, готування макаронів, обсмажування м'яса (гуляш, тушковане м'ясо), глибоке просмажування картоплі.		

Інформація про акриламід

Важливо! Згідно з останніми науковими даними, якщо ви сильно смажите страву (особливо, якщо вона містить крохмаль),

акриламід можуть зашкодити вашому здоров'ю. Тому рекомендуємо готувати при найнижчих температурах і не підрум'янювати страви надто сильно.

6. ДОГЛЯД ТА ЧИСТКА

Чистіть прилад після кожного використання. Дно гриля має бути завжди чистим.



Подряпини або темні плями на склокераміці не впливають на роботу приладу.

Щоб видалити забруднення:



1. – **Негайно видаляйте такі типи забруднень:** розплавлену пластмасу й полімерну плівку, залишки страв, що містять цукор. Якщо цього не зробити, забруднення може призвести до пошкодження приладу. Користуйтеся спеціальним шкребок для скла. Поставте

шкребок під гострим кутом до скляної поверхні і пересувайте лезо по поверхні.

- **Видаляйте залишки після того, як прилад достатньо охолоне:** вапняні та водяні розводи, бризки жиру та плями з металевим відблиском. Використовуйте для цього спеціальний очищувач для склокераміки або іржостійкої сталі.
2. Чистіть прилад вологою ганчіркою з невеликою кількістю миючого засобу.
 3. На завершення **насухо витріть прилад чистою ганчіркою.**

7. УСУНЕННЯ ПРОБЛЕМ

Проблема	Можлива причина	Спосіб усунення
Прилад не вмикається або не працює.	Прилад не підключено до електромережі, або підключення виконано неправильно.	Перевірте, чи правильно прилад підключено до електроживлення (див. схему підключення).
		Увімкніть прилад знову і встановіть ступінь нагрівання не пізніше ніж через 10 секунд.
	Ви торкнулися 2 або більше сенсорних кнопок одночасно.	Торкайтеся лише однієї сенсорної кнопки.
	Виконується функція STOP+GO.	Див. розділ «Щоденне користування».
	На панелі керування є вода або бризки жиру.	Витріть панель керування.
Лунає звуковий сигнал, і прилад вимикається. Вимкнений прилад подає звуковий сигнал.	Ви чимось накрили одну або кілька сенсорних кнопок.	Усуньте сторонній предмет із сенсорних кнопок.
Прилад вимикається.	Сенсорна кнопка ① чимось накрита.	Усуньте сторонній предмет із сенсорної кнопки.
Не вмикається індикатор залишкового тепла.	Зона нагрівання не гаряча, оскільки вона працювала протягом короткого відрізка часу.	Якщо зона нагрівання працювала впродовж часу, достатнього для нагрівання, зверніться до сервісного центру.
Не працює функція автоматичного нагрівання.	Зона нагрівання гаряча.	Зачекайте, доки зона нагрівання достатньо охолоне.
	Встановлено найвищий ступінь нагрівання.	Найвищий ступінь нагрівання має таку ж потужність, як і функція автоматичного нагрівання.
Не вдається увімкнути зовнішнє кільце.		Спершу слід увімкнути внутрішнє кільце.
Сенсорні кнопки нагріваються.	Посуд має великий розмір або знаходиться надто близько до елементів керування.	За потреби посуд великого розміру можна ставити на задні зони нагрівання.
При торканні сенсорних кнопок на панелі керування немає жодного звукового сигналу.	Сигнали вимкнено.	Увімкніть сигнали (див. розділ «Увімкнення та вимкнення звукових сигналів»).

Проблема	Можлива причина	Спосіб усунення
На дисплеї відображається  .	Спрацювало автоматичне вимикання.	Вимкніть прилад й увімкніть його знову.
На дисплеї відображається  .	Увімкнено функцію захисту від доступу дітей або блокування кнопок.	Див. розділ «Щоденне користування».
На дисплеї відображається  і число.	В роботі приладу виникла помилка.	Відключіть прилад від джерела живлення на деякий час. Від'єднайте запобіжник від електричної мережі в оселі. Підключіть його знову. Якщо символ  знову починає світитися, зверніться до сервісного центру.

Якщо виконання описаних вище дій не усунуло проблему, зверніться в магазин або до сервісного центру. Повідомте інформацію, наведену на табличці з технічними даними приладу, тризначний буквенний код склокераміки (див. у кутку поверхні) і текст повідомлення про помилку, який відображається на дисплеї.

Переконайтеся, що ви правильно користувались приладом. Якщо ви неправильно користувалися приладом, візит майстра або продавця буде платним навіть у гарантійний період. Інструкції щодо центру сервісного обслуговування та умови гарантії описані в гарантійному буклеті.

8. ІНСТРУКЦІЇ З УСТАНОВКИ



Попередження!

Див. розділи з інформацією щодо техніки безпеки.



Перед встановленням

Перш ніж встановлювати прилад, запишіть нижче відомості, які містяться на табличці з технічними характеристиками. Ця табличка розташована внизу корпусу приладу.

- Модель
- Номер виробу (PNC)
- Серійний номер (S.N.)

8.1 Вбудовані пристрої

- Експлуатувати прилади, що вбудовуються, можна лише після правильного вбудову-

вання у шафки та робочі поверхні, які підходять для цього і відповідають нормам.

8.2 Електричний кабель

- Прилад оснащений електричним кабелем.
- Для заміни пошкодженого кабелю живлення використовуйте спеціальний кабель (тип H05BB-F, макс. температура 90°C; або вище). Звертайтеся до місцевого сервісного центру.

8.3 Складання

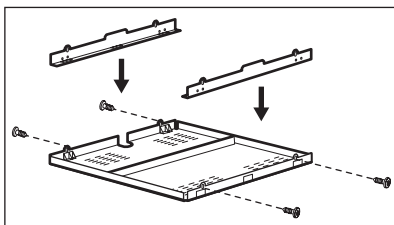
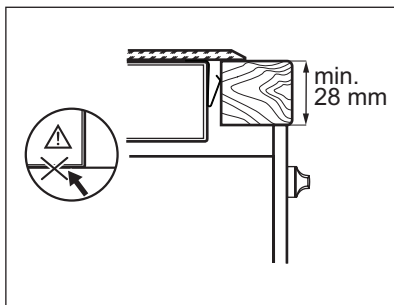
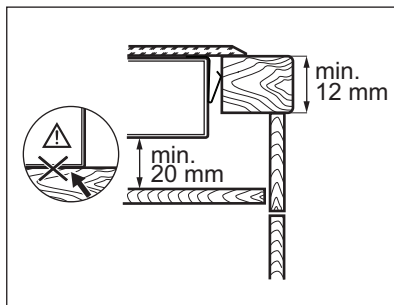
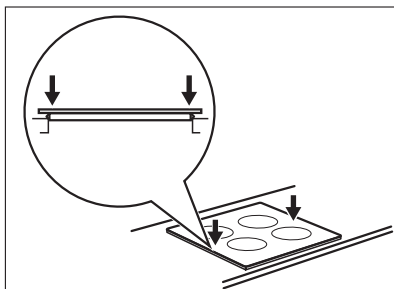
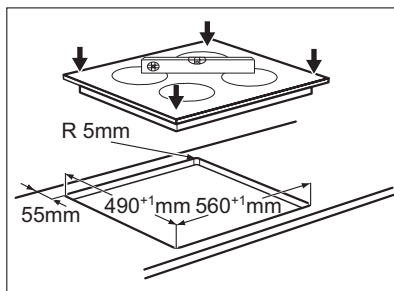
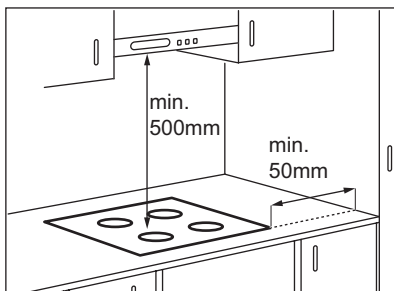

Якщо використовується захисний короб (до-
даткове приладдя¹⁾), захисне покриття без-
посередньо під приладом не потрібне.
Не слід використовувати захисний короб при
встановленні приладу над духовою шафою.

¹⁾ Захисний короб може бути відсутнім у деяких країнах. Зверніться до місцевого постачальника.

9. ТЕХНІЧНА ІНФОРМАЦІЯ

Modell EHF6547FXK	Prod.Nr. 949 596 136 01
Typ 58 HAD 56 AO	220-240 В, 50-60 Гц
Ser.Nr.	Made in Germany
ELECTROLUX	7.1 кВт
	  

Потужність зон нагрівання

Зона нагрівання	Номінальна потужність (макс. ступінь нагрівання) [Вт]
Права задня — 170 / 265 мм	1500 / 2400 Вт
Права передня — 145 мм	1200 Вт
Ліва задня — 145 мм	1200 Вт
Ліва передня — 120 / 175 / 210 мм	800 / 1600 / 2300 Вт

10. ОХОРОНА ДОВКІЛЛЯ

Здавайте на повторну переробку матеріали, позначені відповідним символом .

Викидайте упаковку у відповідні контейнери для вторинної сировини.

Допоможіть захистити навколишнє середовище та здоров'я інших людей і забезпечити вторинну переробку електричних

і електронних приладів. Не викидайте прилади, позначені відповідним символом , разом з іншим домашнім сміттям. Поверніть продукт до заводу із вторинної переробки у вашій місцевості або зверніться до місцевих муніципальних органів влади.

www.electrolux.com/shop



892952971-A-312012