

Panasonic®

Bruksanvisning
Betjeningsvejledning
Käyttöohjeet
Instrukcja obsługi
Návod k obsluze

Audiosystem för Hemmabio
Lydsystem til hjemmebiograf
Kotiteatterin äänentoistojärjestelmä
Zestaw audio do kina domowego
Sestava pro domácí kino

Modell nr./Model nr./Malli nro/Nr Modelu/Model č. SC-HTB700

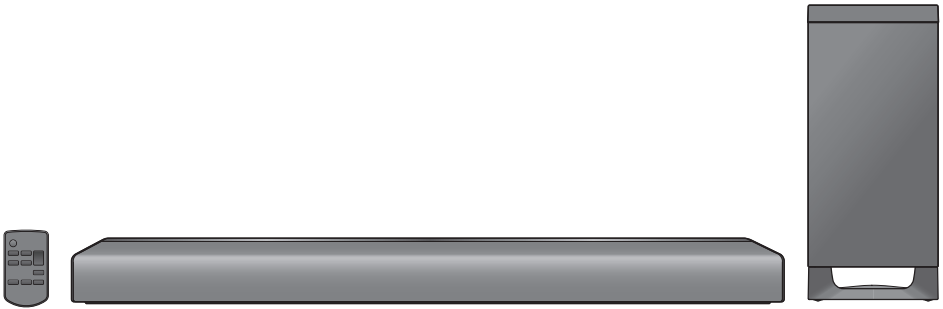

Tack för valet av denna apparat.

Läs igenom de här anvisningarna noggrant innan du använder produkten och spara bruksanvisningen för framtida bruk.

Angående Installationsanvisningar

Monteringsarbetet ska göras av en kompetent installationstekniker. (⇒ 12 till 15)

Innan du påbörjar arbetet, läs noga igenom installationsanvisningarna och bruksanvisningen så att installationen utförs korrekt.

(Behåll dessa anvisningar. Du kan behöva dem vid underhåll eller om systemet ska flyttas.)

Säkerhetsåtgärder

VARNING

Enhet

- För att minska risken för brand, elstöt eller produktskada,
 - Utsätt inte enheten för regn, fukt, droppar eller stänk.
 - Placera inte några föremål med vätska, till exempel vaser, på enheten.
 - Använd rekommenderade tillbehör.
 - Avlägsna inte skyddslock.
 - Försök inte att reparera själv. Kontakta kvalificerade fackmän för service.
- För att förhindra skador måste den här apparaten fästas ordentligt på väggen enligt monteringsinstruktionerna.

Nätsladd

- För att minska risken för brand, elstöt eller produktskada,
 - Kontrollera att spänningen motsvarar den som står tryckt på apparaten.
 - Sätt in elkontakten helt i elnätet.
 - Dra eller böj inte och placera inga tunga föremål på sladden.
 - Hantera inte kontakten med fuktiga händer.
 - Håll in själva kontakten när du ska lossa den ur elnätet.
 - Använd inte stickkontakter eller eluttag som är skadade.
- Strömkontakten är bortkopplingsanordning. Installera enheten så att strömkontakten genast kan kopplas bort från vägguttaget.

Knappbatteri (Litiumbatteri)

- Risk för brand, explosion och brännskador. Får inte laddas om, demonteras, värmas upp över 60 °C eller förbrännas.



VARNING

SVÄLJ INTE BATTERIER, RISK FÖR KEMISKA BRÄNNSKADOR

Den här produkten innehåller ett knappcells-batteri. Om knappcells-batteriet sväljs kan det orsaka svåra inre brännskador på bara 2 timmar och kan leda till dödsfall. Håll nya och använda batterier utom räckhåll för barn. Om batterifacket inte kan stängas ordentligt, ska du sluta använda fjärrkontrollen och hålla den utom räckhåll för barn. Sök omedelbart läkarvård om du tror att batterier kan ha svalts eller hamnat inuti någon del av kroppen.

Litet objekt

- Förvara tejp till IR Blastern och skruvarna utom räckhåll för barn, så att de inte råkar svälja dem.

FÖRSIKTIGHET

Enhet

- Ställ inga föremål med öppen låga, så som ett tänd stearinljus, ovanpå enheten.
- Den här enheten kan ta emot radiostörningar orsakade av mobiltelefoner under användning. Om sådana störningar uppstår, öka avståndet mellan enheten och mobiltelefonen.
- Denna enhet är avsedd för användning på platser med moderat klimat.
- Produktidentifieringsmärkning finns på undersidan av enheten.

Placering

- Placera den här enheten på en jämn yta.
- För att minska risken för brand, elstöt eller produktskada,
 - Installera eller placera den inte i en bokhylla, inbyggt skåp eller annat begränsat utrymme. Se till att luftcirkulationen är tillräcklig kring enheten.
 - Se till att enhetens ventilationsöppningar inte är förtäppta av tidningar, bordsdukar, gardiner eller liknande föremål.
 - Blockera inte huvudapparatens överdel och baksidan på den aktiva subwoofer. (⇒ 5, 6)
 - Utsätt inte enheten för direkt solljus, hög temperatur eller fuktighet och alltför mycket vibrationer.

Knappbatteri (Litiumbatteri)

- Fara för explosion förekommer, om batteriet placeras felaktigt. Byt endast ut mot den typ som tillverkaren rekommenderar.
- Sätt i med polerna i rätt riktning.
- Misshandling av batterierna kan orsaka att elektrolytvätska läcker ut och leda till brand.
 - Ta ur batteriet om du inte tänker använda fjärrkontrollen på en längre tid. Förvara det på sval och mörk plats.
 - Får inte värmas upp eller utsätts för lågor.
 - Lämna inte batterier (ierna) i en bil som står i direkt solljus någon längre tid med dörrar och fönster stängda.
- När du kasserar batterierna, kontakta lokala myndigheter eller din återförsäljare och fråga om rätt avfallsstation.

Avfallshandling av produkter och batterier Endast för Europeiska Unionen och länder med återvinningssystem



Dessa symboler på produkter, förpackningar och/eller medföljande dokument betyder att förbrukade elektriska och elektroniska produkter och batterier inte får blandas med vanliga hushållssopor.

För att gamla produkter och använda batterier ska hanteras och återvinnas på rätt sätt ska dom lämnas till passande uppsamlingsställe i enlighet med nationella bestämmelser.

Genom att ta göra det korrekt hjälper du till att spara värdefulla resurser och förhindrar eventuella negativa effekter på människors hälsa och på miljön.

För mer information om insamling och återvinning kontakta din kommun.

Olämplig avfallshandling kan beläggas med böter i enlighet med nationella bestämmelser.



Notering till batterisymbolen (nedanför): Denna symbol kan användas i kombination med en kemisk symbol. I detta fall uppfyller den de krav som ställs i direktivet för den aktuella kemikalien.

Försäkran om överensstämmelse (DoC)

Härmed deklarerar "Panasonic Corporation" att denna produkt överensstämmer med grundläggande krav och andra relevanta bestämmelser i Direktiv 2014/53/EU.

Kunderna kan ladda ner en kopia av originalförsäkran (DoC) gällande våra RE-produkter från vår DoC-server:

<http://www.ptc.panasonic.eu>

Kontakt till Auktoriserad Representant:

Panasonic Marketing Europe GmbH, Panasonic Testing Centre, Winsberggring 15, 22525 Hamburg, Tyskland

Typ av trådlös anslutning	Frekvensområde	Maximal effekt (dBm EIRP)
Bluetooth® (The main unit)	2402-2480 MHz	10 dBm
2.4 GHz Wireless System (The main unit and the active subwoofer)	2401.35-2479.35 MHz	10 dBm

Om Bluetooth®

Panasonic har inget ansvar för data och/eller information som komprometteras under en trådlös sändning.

■ Frekvensområde som används

Det här systemet använder 2,4 GHz-bandet.

■ Certifiering av denna enhet

- Det här systemet uppfyller frekvensrestriktioner och har fått en certifiering som grundar sig på frekvenslagar. Därför behövs inget tillstånd för trådlös överföring.
- Följande manövrer är straffbara i vissa länder:
 - Att ta isär/modifiera apparaten.
 - Avlägsna specifikationsindikeringar.

■ Användningsrestriktioner

- Trådlös överföring och/eller användning med alla Bluetooth®-utrustade enheter garanteras inte.
- Alla utrustningar måste överensstämma med standarder enligt Bluetooth SIG, Inc.
- Beroende på en utrustnings specifikationer och inställningar, kanske det inte går att ansluta eller vissa åtgärder kan vara annorlunda.
- Det här systemet stöder Bluetooth® säkerhetsfunktioner. Men beroende på den operativa miljön och/eller inställningarna, kanske den här säkerheten inte är tillräcklig. Var försiktig när du sänder data trådlöst till det här systemet.
- Det här systemet kan inte sända data till en Bluetooth®-utrustning.

■ Användningsområde

Använd den här utrustningen vid max. 10 m område. Området kan minska beroende på miljön, hindren eller störningarna.

■ Störningar från andra utrustningar

- Det här systemet kanske inte fungerar som det ska, och problem som oljud och hopp i ljudet kan uppstå på grund av störningar i radiovågorna om huvudenheten är placerad för nära andra Bluetooth®-enheter eller enheter som använder 2,4 GHz-bandet.
- Det här systemet kanske inte fungerar som det ska om radiovågorna från en närliggande radiostation etc., är för starka.

■ Avsedd användning

- Det här systemet är endast avsett för normalt, allmänt bruk.
- Använd inte det här systemet nära en utrustning eller en miljö som är känslig för radiofrekvensstörningar (exempel: flygplatser, sjukhus, laboratorier etc.).

Innehållsförteckning

Säkerhetsåtgärder.....	2
Om Bluetooth®	3
Medföljande artiklar	4

Före användning

Referensguide för styrknappar	5
-------------------------------------	---

Komma igång

Steg 1 Anslutningar	8
Steg 2 Placering	12
Steg 3 Trådlös anslutning till den aktiva subwoofern.....	16

Manövrer

Att använda det här systemet	17
Bluetooth®-funktioner.....	18
Ljudmeny	19
Inställningsmeny	20
Operationer som är länkade till tv-apparaten (VIERA Link “HDAVI Control™”)	22

Referens

Felsökning	24
Skötsel av apparat.....	29
Licenser.....	29
Specifikationer.....	30

Medföljande artiklar

Systemet (SC-HTB700)

- 1 Huvudapparat (högtalare) (⇒ 5) (SU-HTB700)
- 1 Aktiv subwoofer (⇒ 5) (SB-HWA900)

Tillbehör

Kontrollera de medföljande tillbehören innan du använder det här systemet.

- 1 Fjärrkontroll (med ett batteri) (⇒ 7) (N2QAYC000121)
- 1 IR Blaster (⇒ 10)
- 2 Vägghållare (⇒ 14)
- 2 Nätsladd (⇒ 11)
- 2 Skruvar (⇒ 14)



- Produktnumren är korrekta från och med juni 2019. Numren kan komma att ändras.
- Den medföljande AC-sladden är endast avsedd för användning med det här systemet. Använd den inte med annan utrustning. Använd inte heller sladdar från annan utrustning med det här systemet.

Om beskrivningarna i bruksanvisningen

- Sidor som hänvisas till anges som “⇒ ○○”.
- Etiketterna på enheten och på fjärrkontrollen visas som [○○] i den här bruksanvisningen.
- Bilderna som visas kan skilja sig från din enhet.
- Åtgärderna i den här bruksanvisningen beskrivs huvudsakligen med fjärrkontrollen, men du kan utföra dem på den aktiva subwoofern, om kontrollerna är de samma.

Referensguide för styrknappar

Det här systemet (framifrån)

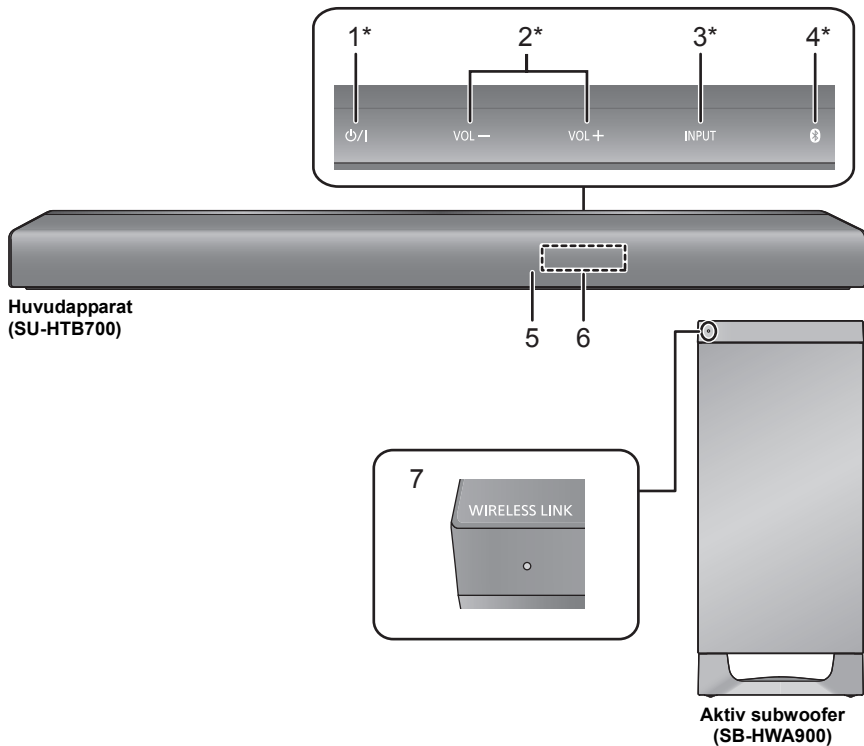

- 1 [⏻/⏻] **Standby- och på-knapp** (⏻/⏻)*
Rör vid den för att sätta enheten i standbyläge, eller tvärtom. När enheten är i standbyläge förbrukar den fortfarande en liten mängd ström.
- 2 [VOL -] [VOL +] Justera systemets volym* (⇒ 17)
- 3 [INPUT] Välj ingångskälla* (⇒ 17)
- 4 [🔗]*
 - Välj Bluetooth®-apparaten som källa (⇒ 17)
 - Bluetooth® koppla (⇒ 18)
 - Att koppla från en Bluetooth®-enhet (⇒ 18)
- 5 Signalsensor för fjärrkontroll (⇒ 7)

- 6 Display
- 7 WIRELESS LINK-indikator (⇒ 16)

* Dessa knappar fungerar genom att du bara rör vid symbolerna. Varje gång du rör vid knappen hörs ett pipljud. Inställningen för pipljudet kan ändras. (⇒ 20, "BEEP")



- Placera inte några föremål framför det här systemet.
- Placera inte några föremål ovanpå huvudapparaten. Blockera inte ovsidan av huvudapparaten eftersom den fungerar som ventilation.
- Ta regelbundet bort damm etc. från det här systemet. (⇒ 29, "Rengör systemet med en mjuk, torr trasa")

Det här systemet (övrigt)



Huvudapparat
(Undersida)

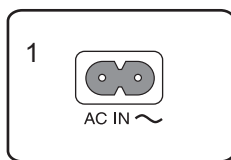
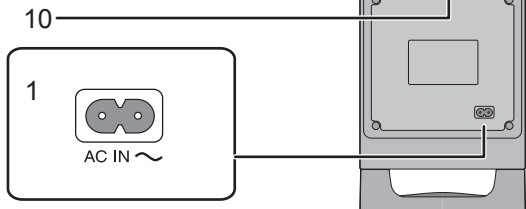
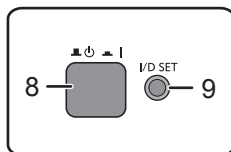
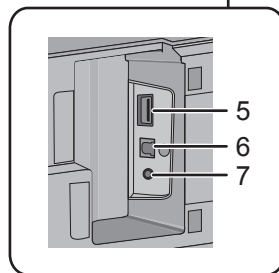
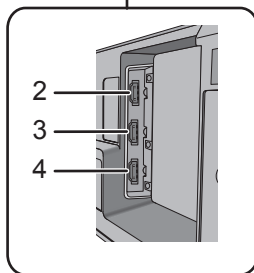
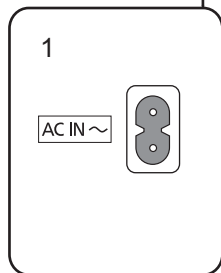

Aktiv subwoofer
(Baksida)

- 1 AC IN (~)-uttag (⇒ 11)
- 2 HDMI AV OUT (TV (ARC)) utgång (ARC-kompatibel) (⇒ 8)
- 3 HDMI AV IN (HDMI 2)-uttag (⇒ 10)
- 4 HDMI AV IN (HDMI 1)-uttag (⇒ 9, 10)
- 5 USB-port (FOR UPDATE)
(DC 5 V === 500 mA)
- 6 OPTICAL DIGITAL AUDIO IN (TV) utgång (⇒ 8)
- 7 Ir SYSTEM -uttag (⇒ 10)
- 8 [] Knapp för aktiv subwoofer på eller av (⇒ 16)

- 9 [I/D SET] I/D SET-knappen
Huvudapparat och den aktiva subwoofern har redan kopplats vid inköpstillfället så den här knappen används inte i normala fall. Använd den när huvudapparat och den aktiva subwoofern behöver kopplas igen. (⇒ 27)
- 10 Ventilationshål

Symbolerna på den här produkten har följande betydelse:

~ AC

=== DC

[] Klass II-utrustning (produkten är konstruerad med dubbel isolering.)

Fjärrkontroll

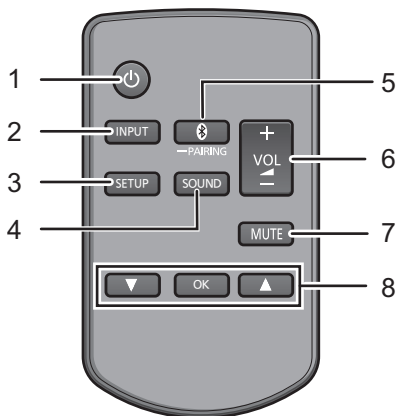

- 1 [⏻] Växlar huvudapparaten mellan på- och standbyläge eller vice versa (⇒ 17)
- 2 [INPUT] Välj ingångskälla (⇒ 17)
- 3 [SETUP] Välj inställningsmenyn (⇒ 20)
- 4 [SOUND] Välj ljudmenyn (⇒ 19)
- 5 [🔗 -PAIRING]
 - Välj Bluetooth®-apparaten som källa (⇒ 17)
 - Bluetooth® koppla (⇒ 18)
 - Att koppla från en Bluetooth®-enhet (⇒ 18)
- 6 [+ VOL -] Justera systemets volym (⇒ 17)
- 7 [MUTE] Stäng av ljudet (⇒ 17)
- 8 [▼][OK][▲] Välj och bekräfta alternativet

■ Innan användning för första gången

Ta bort isoleringsarket **A**.

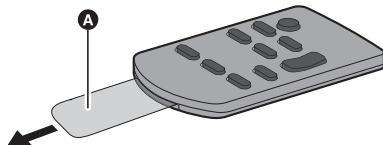

- Släng bort isoleringsarket på ett ansvarsfullt sätt efter att du har tagit bort det.

■ Hur du byter ut ett knappbatteri

Batterityp: CR2025 (litiumbatteri)

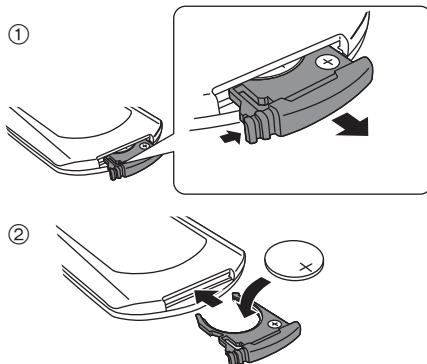

- Sätt i knappcellsbatteriet med (+)-märket uppåt.

■ Om fjärrkontrollens signalsensor

Fjärrkontrollens signalsensor sitter på huvudapparaten.

- Använd fjärrkontrollen inom rätt användningsavstånd.
Avstånd: Inom cirka 7 m direkt framför
Vinkel: cirka 20° upp och ner, 30° till höger och vänster

Steg 1 Anslutningar

Innan några anslutningar görs, stäng av all utrustning och läs tillämpliga bruksanvisningar.

Anslut inte AC-uttaget förrän alla andra anslutningar gjorts.

Använd höghastighets-HDMI-kablar som stöder en bandbredd på 18 Gbit/s när du ansluter till 4K-kompatibel utrustning och en 4K Ultra HD-tv.

FÖRSIKTIGHET
(Varning avseende HDMI-uttagen på huvudenheten)



Het yta
Rör ej.

Anslutning med TV-apparaten

Kontrollera om TV-apparatens HDMI-utgångar är märkta med "HDMI (ARC)".

Märkt med "HDMI (ARC)"

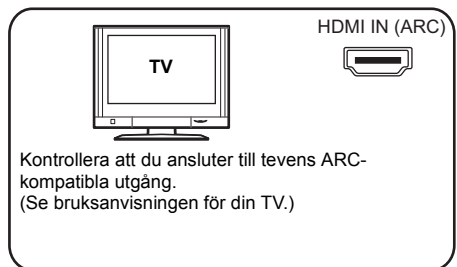
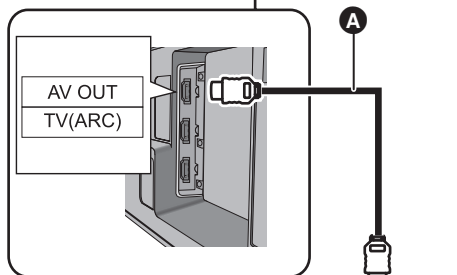

A HDMI-kabel

Inte märkt med "HDMI (ARC)"

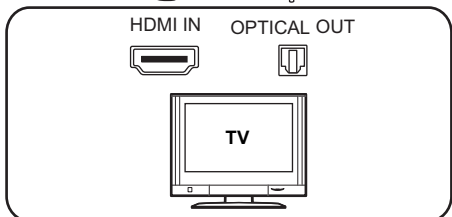
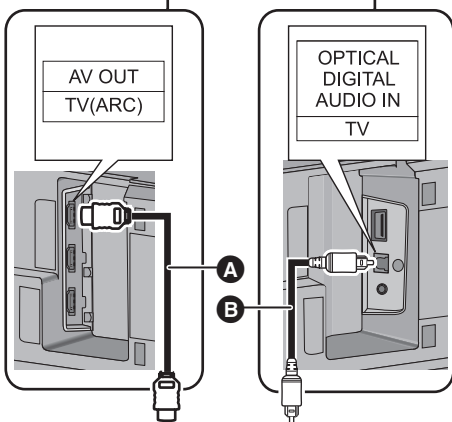

- A** HDMI-kabel
B Optisk digital ljudkabel
- När du använder den optiska digitala ljudkabeln, ska du sätta i kontakten korrekt i uttaget.

■ Vad är ARC?

ARC är en förkortning av Audio Return Channel, även känt som HDMI ARC. Det syftar på en av HDMI-funktionerna. När "ARC"-uttaget och "(TV (ARC))"-uttaget på huvudapparaten ansluts via HDMI, behövs inte den optiska digitala ljudkabeln som vanligtvis krävs för att lyssna på ljud från tv:n längre, och du kan njuta av tv-bilderna och ljudet med en enda HDMI-kabel.

Anslutning till spelare, etc. som stöder HDR10+ och Dolby Vision™

Det här systemet stöder inte HDR10+ och Dolby Vision™. Använd följande anslutning när du ansluter till en spelare, tv etc. som stöder HDR10+ eller Dolby Vision™.

- Benämningen på uttaget kan avvika beroende på enheten som stöder HDR10+. Se bruksanvisningen till den enheten för ytterligare information.
- Om du ansluter det här systemet och sedan inte kan titta på Netflix, använder du följande anslutning.
- VIERA Link fungerar inte när du använder den här anslutningen. (⇒ 22)

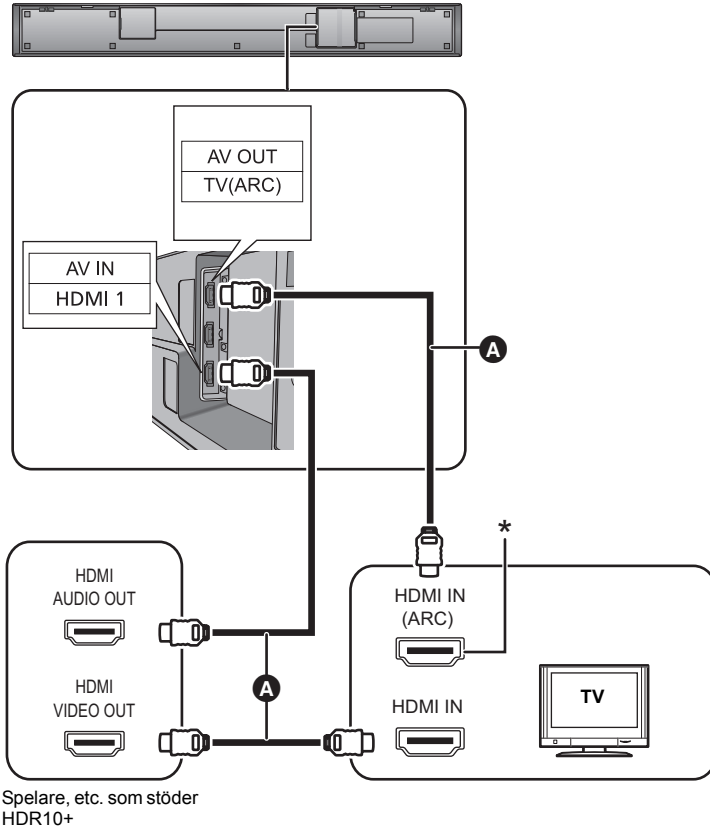

A HDMI-kabel

* Om uttaget inte stöder ARC, kan du även använda en optisk digital ljudkabel för att ansluta huvudapparaten till tv:n. (⇒ 8, "Inte märkt med "HDMI (ARC)"")

Anslutning från en HDMI-kompatibel apparat

Du kan rikta in ljudsignalen från den anslutna Blu-ray-skivspelare, DVD-spelaren, digitalboxen STB, etc. till det här systemet.

Förberedelser

- Anslut huvudenheten till tv:n. (⇒ 8)

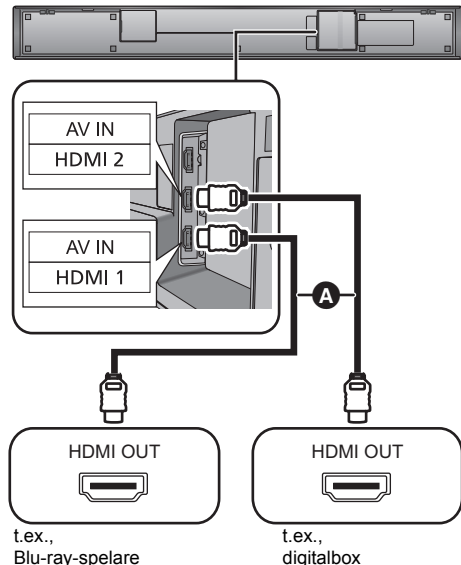

- A** HDMI-kabel



- Se bruksanvisningen för den anslutna HDMI-kompatibla apparaten för nödvändig inställning för att mata ut video och ljudsignaler.

Hur du använder IR Blaster

(När fjärrkontrollen inte fungerar korrekt)

Beroende på hur huvudenheten är installerad, kan den blockera signalsensorn på tv:ns fjärrkontroll vilket gör att den inte fungerar. Använd den medföljande Ir-systemkabeln om detta inträffar. De signaler som huvudenheten tar emot från fjärrkontrollen skickas till tv:n för att styra den.

- För driftområdet, se sidan 7.
- Använd inte någon annan IR Blaster än den som följer med.

1 Anslut jacketets kontakt till huvudenhetens Ir SYSTEM-kontakt.

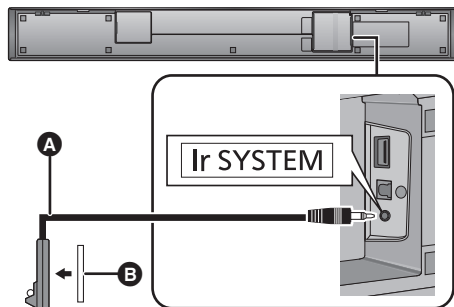

- A** IR Blaster (medföljer)
B Självhäftande tejp (medföljer)

2 Placera den infraröda sändaren inom sikt för signalsensorn till TV-apparatens fjärrkontroll.

Exempel på placering

På huvudenhetens baksida:

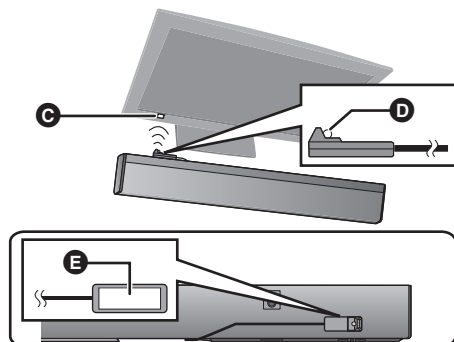

- C** Signalsensor till TV-fjärrkontroll
D Infraröd sändare
E Självhäftande tejp (medföljer)

3 Rikta tv:ns fjärrkontroll mot det här systemets fjärrkontrollsensor och styr tv:n.

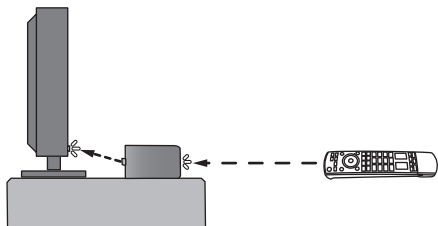

- Läs bruksanvisningen för TV angående placering av signalsensorn för TV-fjärrkontrollen.
- Välj en placering som är lämplig för miljön.
- Rengör ytan noga, där den självhäftande tejen suttit.
- Om du drar av tejen, kan ytan skadas och klister bli kvar. Då du bekräftat att TV fungerar korrekt, säkra den genom att sätta fast den självhäftande tejen.
- När tv:n tar emot signaler både från fjärrkontrollen och IR Blaster kan deras signaler störa varandra vilket gör det omöjligt att använda tv:n. Försök att använda tv:ns fjärrkontroll från en annan vinkel.

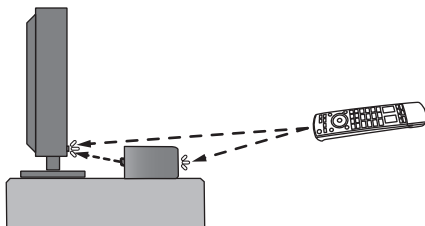

Om tv:ns fjärrkontroll inte fungerar ens när du har justerat dess vinkel, använd inte IR Blastern. Installera huvudapparaten så att tv:ns signalsensor för fjärrkontrollen är synlig från den position där du använder tv:ns fjärrkontroll.

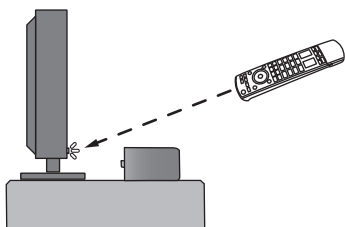

Nätsladdsanslutning

- Ansluts först när alla andra anslutningar är slutförda.

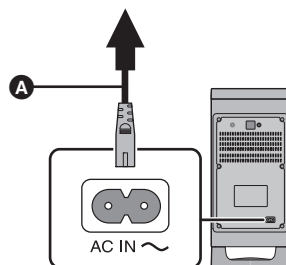
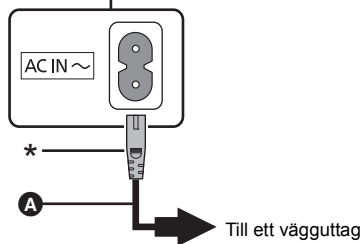
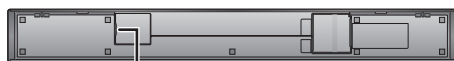

- A** Nätsladd (medföljer)
- * Sätt i nätsladden ordentligt i huvudenheten.

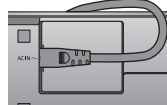

- Det här systemet förbrukar en liten mängd ström (⇒ 30) även när det är avstängt. För att spara på strömmen, om du inte kommer att använda systemet under en längre tid, ska du ta ur kontakten ur eluttaget.
 - Du kan inte använda IR Blastern om nätkontakten är urkopplad.

Energibesparing

Huvudenheten är avsedd att kunna bevara strömförbrukningen och spara energi.

- Huvudenheten kopplas automatiskt om till standbyläge när ingen signal matas in och ingen åtgärd utförs under cirka 20 minuter. Se sida 20, "AUTO OFF" för att stänga av den här funktionen.

Steg 2 Placering

Säkerhetsåtgärder

Professionell hjälp krävs för installation. Installationen ska alltid utföras av en kvalificerad installationstekniker.

PANASONIC FRÅNSÄGER SIG ALL SKADA PÅ EGENDOM OCH/ELLER ALLVARLIG SKADA INKLUSIVE DÖD TILL FÖLJD AV ORIKTIG INSTALLATION ELLER FELAKTIG HANTERING.

- Se till att installera huvudenheten på det sätt som det anges i den här bruksanvisningen.
- Använd fästmetoder som passar strukturen och materialen på installationsplatsen.

Varning

- Det här systemet ska endast användas som det anges i den här bruksanvisningen. Om man inte gör det kan det leda till skada på förstärkaren och/eller högtalaren, och kan leda till brandrisk. Rådfråga en kvalificerad servicetekniker om skadan har skett eller om du märker en plötslig ändring i prestandan.
- Försök inte att sätta fast huvudenheten på väggen med andra metoder än de som beskrivs i den här bruksanvisningen.



- Håll inte huvudenheten med en hand för att den inte ska falla och skadas när du bär den.
- Lägg en mjuk duk under och montera på den, för att undvika skada eller repor.
- Placera den aktiva subwoofern inom några meter från huvudapparaten, och i ett horisontellt läge med topppanelen vänd uppåt.
- Använd inte huvudenheten eller den aktiva subwoofern i ett metallskåp.
- Om du placerar den aktiva subwoofern för nära väggar och hörn kan det leda till för låg bas. Täck väggar och fönster med tjocka gardiner.
- Håll magnetiserade föremål borta. Magnetiserade kort, klockor etc. kan skadas om du placerar dem för nära huvudenheten och den aktiva subwoofern.

Aktiv Subwoofers

När du bär på den aktiva subwoofern

Var försiktig så att du inte skadar högtalarenhetens insida.

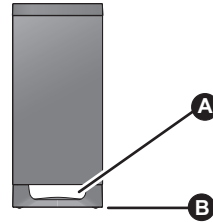

- A** Håll inte i den aktiva subwoofern i den här öppningen. De invändiga delarna kan skadas.
- B** Håll alltid den aktiva subwoofern undertill när du flyttar den.

Trådlösa störningar

Det kan uppstå störningar om du använder andra enheter (trådlösa LAN/mikrovågsugnar/trådlösa telefoner etc.) som använder 2,4 GHz-bandet. De kan orsaka vissa problem med kommunikationen (ljudet avbryts, ljudet hoppar, det förekommer mycket brus etc.).

Om detta inträffar, placera då den andra elektroniska utrustningen längre bort från huvudenheten och den aktiva subwoofern så att det inte uppstår någon störning.

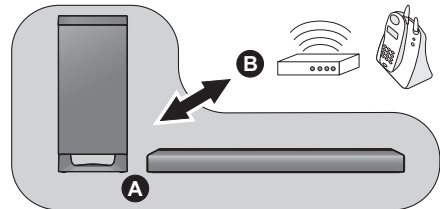

- A** Huvudapparat/Aktiv subwoofers
- B** Sladdlös router, trådlös telefon och andra elektroniska enheter

När du placerar huvudenheten på en hylla eller ett bord

Ytterligare tillbehör som krävs (finns i handeln)

- Snöre för väggfäste (diameter: 1,5 mm till 2,0 mm) × 2
- Skruvhål (för att fästa snöret för fallskydd)..... × 2



- Använd skruvar som finns i handeln som klarar mer än 45 kg.
- Använd en lina som håller över 45 kg.
- Lägg ned enheten på en filt eller ett mjukt tyg vid monteringen.

1 Fäst sladden i huvudenheten.

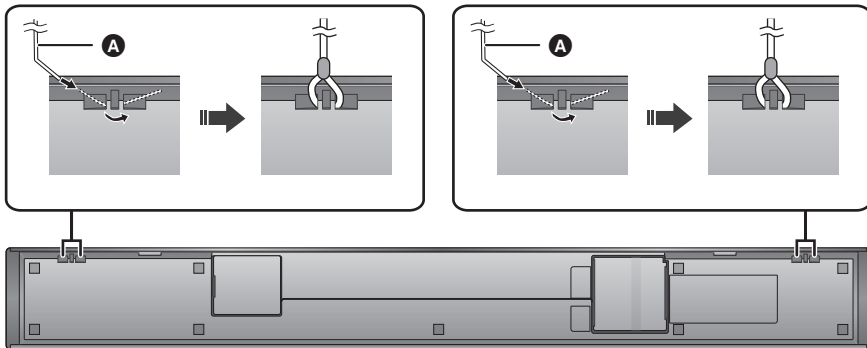

(Undersida)

A Snöre*

* Om det inte går att trä snöret genom hålen kan du försöka böja snöret omkring 5 mm från änden, med en vinkel på 45° (se illustrationen ovan).

2 Placera huvudenheten i den önskade positionen och fäst båda linorna i hyllan eller bordet.

- Se till att remmen är så lite slak som möjligt.
- Luta inte huvudenheten mot tv:n eller väggen.

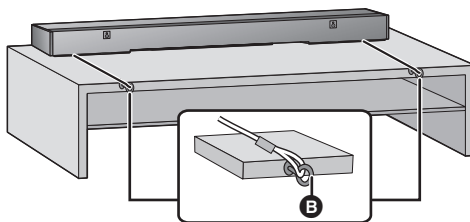

B Skruvögla

- Fäst vid en position som kan hålla över 45 kg.
- Beroende på placeringen av huvudenheten kan skruvens läge för skruvöglan variera.

■ När huvudenheten placeras framför en tv

Huvudenheten kan blockera eller störa tv:ns olika sensorer (C.A.T.S. (Contrast Automatic Tracking System)-sensor, fjärrkontrollssensorn etc.) och sändarna för 3D-glasögon på en 3D-kompatibel tv.

- Vid störningar, flytta huvudenheten längre bort från tv:n. Om tv:n fortfarande inte fungerar korrekt, pröva att använda den på en hylla eller ett väggfäste.

När man sätter fast huvudenheten på en vägg

Den här enheten kan monteras med de medföljande väggkonsolerna etc. Se till att skruven som används och väggen är tillräckligt stark för att bära upp en vikt på minst 45 kg.

Skruvarna och de andra artiklarna medföljer inte eftersom typen och storleken kan variera för varje installation.

- Se steg 3 för mer information om vilka skruvar som behövs.
- Se till att fästa fallskyddssnöret som en andra säkerhetsåtgärd.

Medföljande tillbehör

2 Skruvar



2 Vägghållare

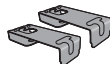

Ytterligare tillbehör som krävs (finns i handeln)

- Skruvar för väggmontering × 2
- Snöre för väggfäste (diameter: 1,5 mm till 2,0 mm) × 2
- Skruvhål (för att fästa snöret för fallskydd) × 2



- Använd en lina som håller över 45 kg.
- Lägg ned enheten på en filt eller ett mjukt tyg vid monteringen.

1 Fäst sladden i huvudenheten.

- Utför steg 1 i "När du placerar huvudenheten på en hylla eller ett bord". (⇒ 13)

2 Fäst väggkonsolerna på huvudenheten.



- A** Väggkonsol (medföljer)
- B** Skruv (medföljer)

3 Drag i en skruv i väggen.

- Använd motten som indikeras nedan för att identifiera skruvarnas lägen på väggen.
- Lämna minst 200 mm utrymme ovanför huvudapparaten för att få tillräckligt utrymme för att passa in huvudapparaten.
- Använd ett vattenpass för att kontrollera att båda monteringshålén är horisontella mot varandra.

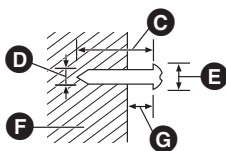

- C** Minst 30 mm
- D** $\varnothing 4,0$ mm
- E** $\varnothing 7,0$ mm till $\varnothing 9,4$ mm
- F** Vägg eller pelare
- G** 2,5 mm till 4,5 mm

Sett framifrån (halvgenomsnittlig bild)

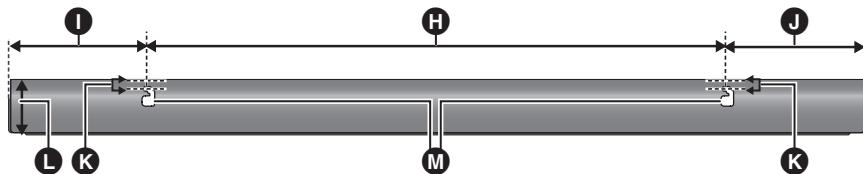

- H** 700 mm
- I** 175 mm
- J** 175 mm
- K** 8 mm
- L** 89 mm
- M** Vägghållning

4 Passa in huvudenheten säkert på skruven/skruvarna.

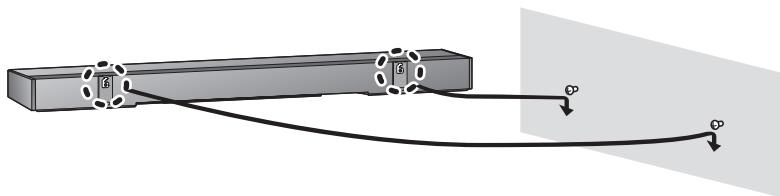

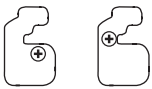
GÖR SÅ HÄR	GÖR INTE
 <ul style="list-style-type: none"> • Flytta högtalaren så att skruven befinner sig i den här positionen. 	 <ul style="list-style-type: none"> • I den här positionen kommer högtalaren förmodligen att falla om den flyttas från vänster till höger.

5 Säkra sladden vid väggen.

- Se till att remmen är så lite slak som möjligt.

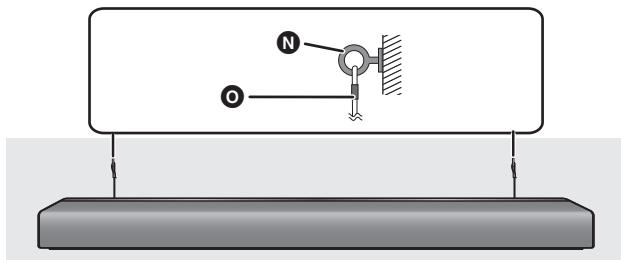

- N** Skruvögla
- O** Snöre

Steg 3 Trådlös anslutning till den aktiva subwoofern

Förberedelser

- Slå på huvudapparaten.

1 Tryck på [].

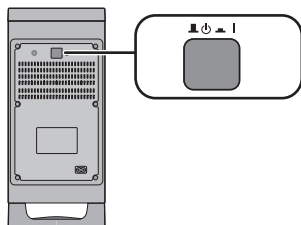





Strömbrytarknappen för den aktiva subwoofern

[  ]

Använd den här knappen för att sätta på och stänga av den aktiva subwoofern.

 I: Den aktiva subwoofern är på.

 : Den aktiva subwoofern är avstängd.

Den aktiva subwoofern förbrukar fortfarande en liten mängd ström även när den stängts av ( , ).

2 Kontrollera att den trådlösa länken är aktiverad.

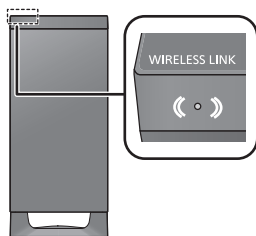

WIRELESS LINK-indikatorntänds

Lyser rött:

Den trådlösa länken är inte aktiverad.

Se "Indikatorn för WIRELESS LINK lyser rött." för att aktivera detta. (⇒ 27)

Lyser grönt:

Den trådlösa länken är aktiverad.

Blinkar grönt:

Den aktiva subwoofern försöker aktivera den trådlösa länken till huvudenheten.



- Den trådlösa länken kommer att aktiveras när både huvudenheten och den aktiva subwoofern sätts på.

Att använda det här systemet

Förberedelser

- Sätt på den aktiva subwoofern.
- Sätt på TV:n och/eller den anslutna anordningen.



1 Tryck på [⏻] för att slå på huvudapparaten.

2 Välj källa.

Tryck på	Att välja
[INPUT]	Inmatningen ändras i följande ordning varje gång du trycker på [INPUT]. "TV" → "HDMI 1" → "HDMI 2" ↑ "BLUETOOTH" ←
[🔗 -PAIRING]	Välj Bluetooth®-enheten som källa. (⇒ 18)

- Den här fjärrkontrollen kan inte användas för att styra åtgärderna på de anslutna anordningarna.

■ När du väljer "HDMI 1" eller "HDMI 2"

Ändra inmatningen på tv:n till den som den här apparaten är ansluten till och börja sedan spela upp på den enhet som är ansluten till den här apparaten.

■ När du väljer "BLUETOOTH"

Börja uppspelningen på den Bluetooth®-enhet som är ansluten till den här apparaten.

■ Att justera volymen på det här systemet

Tryck på [+ VOL -].

- Volymomfång: 0 till 100

■ Stänga av ljudet

Tryck på [MUTE].

- "MUTE" visas på displayen när ljudet stängs av.
- Tryck på knappen igen för att avbryta eller justera volymen.
- Ljudavstängningen avbryts om apparaten stängs av.



Om systemet inte fungerar som väntat eller om det uppstår något ovanligt ljud, kanske problemet kan lösas om man återgår till fabriksinställningarna. (⇒ 24)

- Om det inte hörs något ljud från TV-apparatens högtalare, kan du minska TV-volymen till minimum.
- Det kan finnas en skillnad på det maximala volymvärdet för TV-apparaten och för enheten.
- När du spelar upp från utrustning som är ansluten till HDMI AV IN-uttaget, växla ljud/video till tv:n och växla ingången till tv-ingången. Om VIERA-länken (HDMI) (⇒ 22) inte är aktiverad måste du också ändra den här enhetens ingång till TV.

Fjärrkontrollkod

När andra Panasonic-enheter svarar på det här systemets fjärrkontroll, ändra fjärrkontrollens kod på det här systemet och fjärrkontrollen.

Förberedelser

- Stäng av alla produkter från Panasonic.
- Slå på huvudapparaten.
- Rikta fjärrkontrollen mot den här apparatens fjärrkontrollsensor.

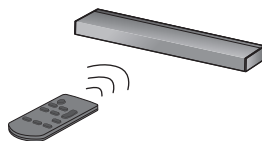

■ Att ställa in koden på "REMOTE 2"

Medan du trycker på och håller ned [MUTE], trycker du på och håller ned [OK] i mer än 4 sekunder.

"REMOTE 2" visas på displayen.

■ Att ställa in koden på "REMOTE 1"

Medan du trycker på och håller ned [MUTE], trycker du på och håller ned [▼] i mer än 4 sekunder.

"REMOTE 1" visas på displayen.

Bluetooth®-funktioner

Genom att använda Bluetooth®-anslutningen, kan du lyssna trådlöst på ljud från Bluetooth®-ljudenheten med det här systemet.

- Se bruksanvisningen för Bluetooth®-utrustningen för mer anvisningar om hur du ansluter en Bluetooth®-utrustning.

Förberedelser

- Sätt på Bluetooth®-funktionen på enheten och placera den nära huvudenheten.

Bluetooth® koppla

- 1 Tryck på []-PAIRING] för att välja "BLUETOOTH".
 - Om "PAIRING" visas på displayen, gå till steg 3.
- 2 Tryck på och håll ned []-PAIRING] tills "PAIRING" visas på displayen.
- 3 Välj "SC-HTB700" i Bluetooth®-enhetens Bluetooth®-meny.
 - En BD-adress (Bluetooth®-enhetens adress: en alfanumerisk teckensträng som visas på enheten och är unik för enheten) kan visas innan Bluetooth®-enhetens namn visas.
 - Om du uppmanas att ange lösenordet på Bluetooth®-utrustningen, mata in "0000".
 - När Bluetooth®-enheten är ansluten visas namnet på den anslutna enheten på displayen under ett par sekunder.



- Om du sparar mer än 8 enheter, kan en enhet som inte varit ansluten under en längre tid raderas från listan över sparade enheter. Koppla i så fall ihop de raderade enheterna igen.

Ansluta en parkopplad Bluetooth®-enhet

- 1 Tryck på []-PAIRING] för att välja Bluetooth®-läge.
 - Detta kan göra att "LINKING" visas och att det här systemet ansluts automatiskt till den Bluetooth®-enhet som den var ansluten till senast.
 - Fortsätt till steg 2 om "BLUETOOTH READY" visas, efter att "LINKING" visats.
- 2 Efter att du bekräftat att "BLUETOOTH READY" visas på displayen, väljer du "SC-HTB700" i Bluetooth®-enhetens Bluetooth®-meny.

■ Att koppla från en Bluetooth®-enhet

Följ nedanstående steg om du till exempel gjort en anslutning till en annan enhet än den Bluetooth®-enhet du vill ansluta till.

- Tryck på och håll ned []-PAIRING] tills "BLUETOOTH READY" visas på displayen.



- När "BLUETOOTH" valts som källa, kommer det här systemet att automatiskt försöka att ansluta till den Bluetooth®-enhet som var senast ansluten. Försök skapa en anslutning igen, om anslutningsförsöket misslyckas.
- Det här systemet kan endast anslutas till en enhet åt gången.
- Se "LINK MODE" om hur du ändrar ljudkvaliteten. (⇒ 20)
- Video och ljud kan vara ur synk när du spelar upp musik som ackompanjeras av video.

Ljudmeny

1 Tryck på [SOUND] flera gånger för att välja ljudeffekt och tryck sedan på [OK].

- Du kan också trycka på [▼] eller [▲] flera gånger för att välja inställningsalternativ.

2 Tryck på [▼] [▲] flera gånger för att välja önskad inställning och tryck sedan på [OK].

■ SOUND MODE

Välj ett ljudläge som är lämpligt för TV-programmet eller för den anslutna utrustningen.

STANDARD: Bäst lämpat för drama- och komedishower.

STADIUM: Ger ett realistiskt ljud för livesändningar av sport.

MUSIC: Förbättrar ljudet av musikinstrument och sånger.

CINEMA: Ger ett tredimensionellt ljud som är unikt för filmer.

NEWS: Förbättrar rösten på nyhets- och sportkommentatorer.

STRAIGHT*1: Utmatningen är 2.1 kanaler vid stereouppspelning och 3.1 kanaler vid flerkanalsuppspelning.

■ 3D SURROUND*1

Detta system trycker inte bara ut ljudfältet åt vänster och höger, utan också uppåt för att ge en omslutande ljudeffekt.

Exempel på intryck av en 3D-surroundeffekt

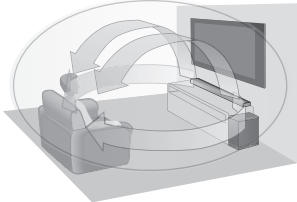

- Standardinställningen är "OFF".
- Surroundeffekten beror på källan.

■ SUBWOOFER

Du kan justera mängden bas.

Från nivå "LEVEL 1" till "LEVEL 4" ökar effekten ju högre nummer på nivån.

■ CLR DIALOG

Du kan ändra nivån på dialogens klarhet när du vill betona röster etc.

Från nivå "LEVEL 1" till "LEVEL 4" ökar effekten ju högre nummer på nivån.

Välj "OFF" om ljudet blir onaturligt.

- Vid DTS:X®-innehåll ska du ändra nivån med "DTS:X DIALOG CONTROL".

■ DTS:X DIALOG CONTROL*2

Du kan ändra nivån på dialogens klarhet när du vill betona röster etc.

Den har bara en effekt när du spelar upp DTS:X®-innehåll.

Från nivå "LEVEL 0" till "LEVEL 6" ökar effekten ju högre nummer på nivån.

■ DUAL AUDIO*2

Ställer in det föredragna ljudkanalsläget när det finns två ljudlägen som tas emot av det här systemet.

M1: Huvudljud

M2: Sekundärt ljud

M1+M2: Huvud + sekundärt

Den här inställningen kommer bara att fungera om ljudutmatningen för tv:n eller spelaren är inställd på "Bitstream" och "Dual Mono" finns tillgänglig som ljudkälla.

■ DRC*2

Du kan lyssna med en låg volym men ändå höra dialogen tydligt.

Välj "OFF" om ljudet blir onaturligt.

- När du spelar upp "Dolby TrueHD"-ljud och "AUTO" har valts, kan effekten som matas ut, beroende på innehållet, vara samma som när "ON" har valts.
- Den här funktionen aktiveras endast när signaler från Dolby Audio™ (Dolby Digital, Dolby Digital Plus eller Dolby TrueHD), Dolby Atmos® eller DTS® matas in.

■ AGC

Den automatiska förstärkningskontrollen förhindrar plötsliga höga ljud genom att minska ljudnivån automatiskt när inmatningen är för hög.

Den här funktionen är lämplig för tv-sändningar som har skillnader i ljudnivån.

Välj "OFF" om ljudet blir onaturligt.

■ LOW VOL MODE

Förbättrar dialogen vid låga volymer.

Välj "OFF" för att avbryta den här effekten om dialogen inte låter naturlig vid låga volymer.

■ WALL MOUNT

Välj lämpligt läge för högtalarnas placering som passar din placeringsmetod. Det här systemet kommer att justera ljudeffekten efter inställningen av högtalarnas placering.

ON: Mått vid väggmontering

OFF: Mått vid bordsplacering

- Standardinställningen är "OFF".



- Ändrade inställningar kommer att behållas tills de ändras igen om inte annat anges.

- *1 Effekterna av "STRAIGHT" i "SOUND MODE" och "ON" i "3D SURROUND" kommer inte att läggas på samtidigt.
- *2 Effekterna är inaktiverade när "BLUETOOTH" valts som ingång. Det går inte att ändra inställningarna.

Audio-format

Du kan visa det aktuella ljudformatet.

Tryck in och håll [SOUND] intryckt i mer än 4 sekunder.



- Ljudformatet visas i ungefär 3 sekunder.
- Inget ljudformat visas om ingången på den här enheten är Bluetooth®.

Inställningsmeny

1 Tryck på [SETUP] flera gånger för att välja inställningsalternativ och tryck sedan på [OK].

- Du kan också trycka på [▼] eller [▲] flera gånger för att välja inställningsalternativ.

2 Tryck på [▼] [▲] flera gånger för att välja önskad inställning och tryck sedan på [OK].

■ DIMMER

Ändra displayens ljusstyrka.

- När "DISPLAY OFF" ställts in, tänds displayen i cirka 5 sekunder om du använder huvudapparaten eller fjärrkontrollen.
- När "DISPLAY OFF" ställts in, tänds en del av displayen om displayen är släckt när huvudapparaten är på.

■ BEEP

Ett pip ljud hörs när du rör vid strömbrytaren på huvudenheten eller när du sätter på/stänger av enheten.

- Detta fungerar även när ljudet är avstängt.

■ AUTO OFF

Huvudenheten stängs automatiskt av om det inte finns någon ljudinmatning och du inte använder den på cirka 20 minuter.

- När den här ställts in, visar skärmen "P.OFF 1MIN" för att indikera att huvudapparaten kommer att stängas av om cirka 1 minut.
- Om "STANDBY MODE" eller "VIERA LINK" är inställd på "ON", kommer den här funktionen också att vara inställd på "ON". Ställ in "STANDBY MODE" och "VIERA LINK" på "OFF" för att ändra inställningen. (→ 21)

■ VOL LIMITATION

När den här funktionen är inställd på "ON", ställs volymen in på 50 när huvudapparaten sätts på, om volymen var högre än 50 när huvudapparaten stängdes av.

■ LINK MODE

Ändra Bluetooth®-överföringsläget för att prioritera överföringskvalitet eller ljudkvalitet. Se till att Bluetooth®-enheten inte är ansluten ("BLUETOOTH READY" visas på skärmen).

MODE 1: Betoning på anslutningsmöjligheter.

MODE 2: Betoning på ljudkvalitet.

- Standardinställningen är "MODE 2".

■ VIERA LINK

Sätt på VIERA Link-funktionen.

Välj "OFF" när din HDAVI Control-enhet inte fungerar korrekt med det här systemet.

- ARC kommer att avaktiveras. Anslut en optisk digital ljudkabel.
- Stäng av alla anslutna enheter och sätt sedan på dem igen efter att ha ändrat inställningen.

■ STANDBY MODE

När den här funktionen är inställd på "ON", sätts huvudapparaten på automatiskt i följande fall.

– När en Bluetooth®-anslutning skapats till huvudapparaten från en kopplad Bluetooth®-enhet.

- Standardinställningen är "ON".
- Om den här funktionen är inställd på "ON" kommer energiförbrukningen i standbyläge att öka. (⇒ 30)

■ RESET

Detta återställer inställningarna till fabriksinställningarna.

- Mer information finns under "För att återställa fabriksens inställningsvärden." (⇒ 24)

■ F/W VERSION

Du kan kontrollera versionen på den inbyggda programvaran.

- Den inbyggda programvarans version visas när du trycker på [OK] medan "F/W VERSION" visas. Tryck på [OK] igen för att avbryta visningen.



- Ändrade inställningar kommer att behållas tills de ändras igen om inte annat anges.

Uppdatering av den inbyggda programvaran

Ibland kan Panasonic släppa uppdaterad firmware för det här systemet som kan lägga till eller förbättra hur en funktion fungerar. Dessa uppdateringar är tillgängliga gratis.

För den senaste informationen, se webbsidan nedan.

<https://panasonic.jp/support/global/cs/audio/>

(Den här webbplatsen finns endast på engelska.)

Förberedelser

- Ladda ned den senaste inbyggda programvaran från följande webbplats och lagra den på ett usb-minne för att uppdatera den inbyggda programvaran.

<https://panasonic.jp/support/global/cs/audio/>

(Den här webbplatsen finns endast på engelska.)

- 1 Stäng av huvudenheten och anslut sedan usb-minnet som innehåller den senaste inbyggda programvaran till huvudenheten.
 - Beroende på usb-enhetens form kan det hända att kablarna som är anslutna till andra uttag är i vägen för anslutningen. Dra i så fall ur anslutningskablarna runt usb-enheten först och anslut den sedan igen.
- 2 Toucha [⏻/I] på huvudenheten för att sätta på den.

KOPPLA INTE UR nätsladden medan ett av följande meddelanden visas.

"CHECK □□ %"

"UPDATE □□□ %"

("□" står för ett nummer.)

- Under uppdateringsprocessen, kan du inte utföra några andra funktioner.

När uppdateringen har slutförts, visas "SUCCESS".

- 3 Koppla ur USB-enheten.
- 4 Toucha [⏻/I] på huvudapparaten för att stänga av den, toucha sedan [⏻/I] på huvudapparaten för att sätta på den.



- Om det inte finns några uppdateringar, visas "NO NEED".
- Du kan inte mata ut något ljud från den här apparaten när den inbyggda programvaran uppdateras.
- För att titta på TV under uppdateringen, ändra inställningarna på TV-apparaten så att ljudet matas ut från TV-apparatens högtalare. Se TV-apparatens bruksanvisning för ytterligare information.
- Om "PLEASE DISCONNECT USB DEVICE" visas på displayen, drar du ur usb-enheten. Efter det touchar du [⏻/I] på huvudapparaten för att stänga av den, toucha sedan [⏻/I] igen för att sätta på den.

Operationer som är länkade till tv-apparaten (VIERA Link "HDAVI Control™")

Vad är VIERA Link "HDAVI Control"?

VIERA Link "HDAVI Control" är en bekväm funktion som ger länkade operationer till den här apparaten och en Panasonic TV (VIERA) under "HDAVI Control".

Du kan använda den här funktionen genom att ansluta utrustningen via en HDMI-kabel. Se bruksanvisningen för den anslutna utrustningen om mer information.

Förberedelser

- ① Kontrollera att HDMI-anslutningen har gjorts. (⇒ 8, 10)
- ② Ställ in manövreringarna för "HDAVI Control" på den anslutna utrustningen (t.ex., TV).
- ③ För optimal funktion av "HDAVI Control" ändra följande inställningar på den anslutna TV-apparaten*1.
 - Ställ in standardinställningar för högtalare på den här enheten.*2
 - Ställ in inställningar för val av högtalare på den här enheten.
- ④ Sätt på all "HDAVI Control"-kompatibel utrustning och välj TV-apparatens ingång för det här systemet så att "HDAVI Control"-funktionen fungerar ordentligt.
- ⑤ Om en utrustning är ansluten till HDMI AV IN - utgången, börja spela för att kontrollera att bilden på TV visas korrekt.

Upprepa den här proceduren när anslutning eller inställningar har ändrats.

- *1 Inställningarnas tillgänglighet och funktion kan variera beroende på din TV. Se bruksanvisningen för TV för mer information.
- *2 Om din TV har en standardinställning för högtalare inom inställningsalternativen för VIERA Link ändras högtalarvalet till den här enheten automatiskt om du väljer den här enheten som standardhögtalare.



- VIERA Link "HDAVI Control" är en unik funktion, baserad på de kontrollfunktioner som finns tillgängliga i HDMI, en industristandard som är känd under namnet HDMI CEC (Consumer Electronics Control), som vi har utvecklat och lagt till. Därför kan drift tillsammans med andra tillverkares utrustning, som stöder HDMI CEC, inte garanteras.
- Den här enheten stöder funktionen "HDAVI Control 5". "HDAVI Control 5" är den nyaste standarden för Panasonics HDAVI Control-kompatibla utrustning. Den här standarden är kompatibel med Panasonics konventionella HDAVI-utrustning.
- Se de individuella handböckerna för de andra tillverkarnas utrustning som stöder VIERA Link-funktionen.

Vad du kan göra med VIERA Link "HDAVI Control"

För att säkerställa att ljudet matas ut från det här systemet, sätt på huvudenheten genom att använda tv:ns fjärrkontroll och välj hemmabio från högtalarmenyen i VIERA Link-menyen.

Tillgängligheten och inställningarnas funktion kan variera beroende på TV:n. Se TV-apparatens bruksanvisning för information.

■ Högtalarkontroll

Du kan välja om du vill ha ljudutmatning från den här apparaten eller TV-högtalarna genom att använda TV-menyinställningarna.

Hemmabio

Det här systemet är aktivt.

- När huvudenheten är i standbyläge, sätts den automatiskt på om du ändrar tv-högtalarna till det här systemet i VIERA Link-menyen.
- Du kan kontrollera det här systemets volyminställning genom att använda volym- eller mute-knappen på TV-fjärrkontrollen.
- Om du stänger av huvudenheten aktiveras tv-högtalarna automatiskt.
- Ljudet matas automatiskt ut från det här systemet om TV:n är kompatibel med VIERA Link "HDAVI Control 4" eller senare.

TV

TV-högtalarna är aktiva.

- Den här apparatens volym står på minimum.

■ Automatisk ingångsomkoppling

När följande åtgärder utförs, ändrar huvudenheten automatiskt inmatningen till motsvarande källa.

- När spelningen startar på en HDMI-ansluten apparat.*3
- När TV-inmatningen eller TV-kanalen ändras.

*3 Om inställningen för högtalarens utmatning på tv:n ställts in på det här systemet, sätts tv:n och huvudenheten automatiskt på (Power on-länk).

■ Länk för strömavslagning

När tv:n stängs av, stängs även huvudapparaten av automatiskt.

(Den här funktionen fungerar inte när källan är "BLUETOOTH".)

■ Automatisk läppsynkroniseringsfunktion (för HDAVI Control 3 eller senare)

Fördröjning mellan ljud och video justeras automatiskt, genom att time-lag läggs till ljudutmatningen, så att du kan höra på ett jämnare ljud till bilden.



- Det kan ta upp till 8 sekunder innan ljudet matas ut från den här apparaten efter att tv:n (VIERA) satts på. Du kan minska tiden det tar innan ljudet matas ut med hjälp av en optisk digital ljudkabel. Om du gör det, ansluter du HDMI-kabeln till ett icke-ARC-kompatibelt HDMI-uttag på tv:n igen (VIERA). (⇒ 8)
- Fördröjningsinformationen ställs automatiskt in om teven är kompatibel med VIERA Link "HDAVI Control 3" eller senare och VIERA Link ställts på På. Inställningen orsakar en fördröjning av ljudet på ungefär 0,04 sekunder när den är ansluten till en Panasonic-tv (VIERA) med VIERA-link (HDMI) version 2 eller tidigare eller en tv från en annan tillverkare.

Felsökning

Innan du lämnar in apparaten för service, gör följande kontroller. Om du är tveksam över vissa kontrollpunkter, eller om lösningarna som anges i tabellen inte löser problemet, rådfråga närmaste återförsäljare för hjälpanvisningar.

Om systemet inte fungerar som väntat, kan problemet lösas om man återgår till fabriksinställningarna.

För att återställa fabriken inställningsvärden.

- Tryck på [SETUP] flera gånger för att välja "RESET" och tryck sedan på [OK].
 - Du kan också trycka på [▼] eller [▲] flera gånger för att välja inställningsalternativ.
 - Tryck på [▼] [▲] för att välja "OK?YES" och tryck sedan på [OK].
 - "RESET" blinkar i displayen. Efter att "RESET"-skärmen släcks, väljs "TV" som källa för det här systemet.
- Fjärrkontrollens kod återgår till "REMOTE 1" när systemet åter sätts på fabriksinställning. Se "Fjärrkontrollkod" (⇒ 17) om hur du byter fjärrkontrollkoden.

Allmän drift

Enheten fungerar inte.

Funktionerna utförs inte som de ska.

- Toucha [⏻] på huvudapparaten för att stänga av den.
 - Om det fortfarande inte går att stänga av huvudapparaten, toucha du och håller kvar [⏻] på huvudapparaten i minst 5 sekunder. Det kommer att tvinga huvudapparaten att stänga av. Du kan också dra ur nätsladden, vänta minst 3 minuter och sedan sätta i den igen.
 - Toucha [⏻] på huvudenheten för att sätta på den. (Det kan ta lite tid innan huvudapparaten sätts på.)
- Rådfråga din återförsäljare, om problemet inte försvinner.

Ingen ström.

- Dra ur nätsladden i minst 3 minuter innan du sätter i den igen.
- Ta ur AC-sladden och kontakta din återförsäljare, om huvudenheten stängs av omedelbart efter att den sätts på.
- Sätt på huvudenheten manuellt om huvudenheten inte sätts på när tv:n sätts på (HDMI Control). Om problemet kvarstår, se "HDMI" under "Felsökning".

Fjärrkontrollen fungerar inte korrekt.

- Batteriet är slut. Byt ut det mot nytt. (⇒ 7)
- Det kan hända att isolerande plasthinnan inte tagits bort. Ta av det. (⇒ 7)
- Det kan vara nödvändigt att ange koden på fjärrkontrollen igen när batterierna bytts ut. (⇒ 17)
- Använd fjärrkontrollen inom rätt driftavstånd. (⇒ 7)

Huvudapparaten kopplas automatiskt om till beredskapsläge.

"AUTO OFF"-funktionen är på.

Huvudenheten kopplas automatiskt om till standbyläge när ingen signal matas in och ingen åtgärd utförs under cirka 20 minuter. Se sida 20 för att stänga av den här funktionen.

Huvudapparaten stängs av när TV-högtalarna väljs i högtalarkontrollen.

Detta är en normal funktion när du använder VIERA Link (HDMI Control 4 eller senare). För ytterligare information, läs TV:ns bruksanvisning om strömbesparingsfunktionen. (⇒ 22)

Huvudenhetens knappar fungerar inte.

[⏻], [VOL -], [VOL +], [INPUT], och [⏻] på huvudenheten är touchknappar. Toucha knapparna med fingret. De kanske inte fungerar om du använder dem med dina fingernaglar eller om du har handskar på händerna.

Onormal färgning på en CRT-tv.

Om onormal färgning uppstår på din tv, stäng av den i ungefär 30 minuter. Om det inte löser problemet kan du flytta huvudenheten och den aktiva subwoofern längre bort från tv:n.

Tv:ns fjärrkontroll fungerar inte även om IR Blastern är ansluten till huvudapparaten.

När tv:n tar emot signaler både från fjärrkontrollen och IR Blastern kan deras signaler störa varandra vilket gör det omöjligt att använda tv:n. Justera fjärrkontrollens vinkel mot tv:n. (⇒ 11)

HDMI

Denna enhet fungerar inte korrekt.

Det här systemet kommer inte att fungera korrekt om HDMI-kabeln är ansluten till fel uttag (HDMI AV IN eller HDMI AV OUT). Stäng av huvudapparaten, dra ur nätsladden och anslut HDMI-kabeln (kablarna) igen. (⇒ 8, 10)

VIERA Link-relaterade åtgärder fungerar inte längre korrekt.

- Kontrollera VIERA Link-inställningarna på de anslutna utrustningen.
 - Sätt på VIERA Link-funktionen på de anslutna enheterna.
 - Välj detta system som högtalare i tv:ns VIERA Link-menyn.
- Har du stängt av inställningarna av VIERA Link? (⇒ 21)
- När HDMI-anslutningarna ändras efter ett strömavbrott eller sedan AC-sladden tagits ur, kanske åtgärder med VIERA Link inte fungerar korrekt längre.
 - Sätt på alla anordningar som är anslutna till TV med en HDMI-kabel och sätt sedan på din TV.
 - Stäng av inställningarna för VIERA Link och sätt på igen. För mer information, se bruksanvisningen för TV.
 - Sätt på tv:n när huvudenheten och tv:n är anslutna via HDMI-kabeln, dra sedan ur huvudenhetens nätsladd och sätt i den igen.

De första sekunderna går ljudet inte att höra vid användning av HDMI-anslutning.

Detta kan till exempel hända när en dvd spelas upp per kapitel. Situationen kan förbättras om du ändrar inställningen för digital ljudutmatning på den anslutna enheten från "Bitstream" till "PCM".

När du använder en HDMI-kompatibel utrustning av annan tillverkare, reagerar det här systemet på ett oväntat sätt.

HDAVI Control kan använda en annan signal beroende på utrustningens tillverkare. Situationen kan förbättras om du väljer en inställning som inte använder VIERA Link. (⇒ 21)

När huvudenheten sätts på eller stängs av kommer ljud och video att inaktiveras tillfälligt.

När huvudenheten sätts på eller stängs av kommer ljud och video normalt att inaktiveras tillfälligt. Detta är inte något funktionsfel.

Bilderna från detta system visas inte på tv:n.

Vid utmatning i 60p (4K), kan bilderna förvrängas på grund av HDMI-kabeln. Använd höghastighets-HDMI-kablar som stöder en bandbredd på 18 Gbit/s.

Bluetooth®

Pairing kan inte göras.

Kontrollera Bluetooth®-anordningen skick.

Anordningen kan inte ansluts.

- Parkopplingen av enheten lyckades inte, eller så har registreringen ersatts. Försök parkoppla enheten igen. (⇒ 18)
- Detta system kan vara anslutet till en annan enhet. Koppla ifrån den andra enheten och försök utföra parkopplingen igen.

Enheten är ansluten men ljudet hörs inte genom det här systemet.

Med vissa Bluetooth®-enheter måste du ställa in ljudutmatningen på "SC-HTB700" manuellt. Läs bruksanvisningen till enheten för ytterligare information.

Anslutningen avbröts.

Ljudet avbryts/ljudet hoppar/det förekommer mycket brus.

- Avlägsna hindret mellan huvudapparaten och anordningen.
- Andra enheter som använder 2,4 GHz-bandet (en trådlös router, mikrovågsugn, trådlös telefon, etc.) stör. För Bluetooth®-enheten närmare huvudenheten och längre från andra enheter.
- Välj "MODE 1" för stabil kommunikation. (⇒ 20, "LINK MODE")

Om ovanstående inte löser problemet kanske du kan lösa det genom att ansluta den här enheten och Bluetooth®-enheten på nytt. (⇒ 18)

Ljud

Inget ljud (eller ingen bild).

- Stäng av mute-funktionen. (⇒ 17)
 - Kontrollera anslutningarna till andra enheter. (⇒ 8 - 10)
 - Se till att den mottagna ljudsignalen är kompatibel med den här apparaten. (⇒ 30)
 - Stäng av apparaten och sätt på den igen.
 - Om huvudenheten är ansluten till tv:n med endast en HDMI-kabel, se till att tv-apparatens HDMI-utgång har etiketten "HDMI (ARC)". Om inte, anslut med hjälp av den optiska digitala ljudkabeln. (⇒ 8)
 - Om huvudenheten är ansluten till en Panasonic-tv och sätts på med fjärrkontrollen eller touchknappen, kanske ljudet inte matas ut från det här systemet. Använd i så fall tv-apparatens fjärrkontroll för att sätta på huvudenheten. (⇒ 22)
 - Om anslutningarna är korrekta, kan det bli problem med kablarna. Gör om anslutningarna med andra kablar.
 - Kontrollera inställningarna för ljudutmatning på den anslutna utrustningen.
 - Situationen kan förbättras om du ändrar inställningen för digital ljudutmatning på den anslutna enheten från "Bitstream" till "PCM".
-

Dual audio kan inte ändras från huvudljud till sekundärt.

Om ljudet som mottas från den anslutna utrustningen inte är "Dual Mono" eller inställningen av utmatning inte är "Bitstream", går det inte att ändra inställningen från det här systemet. Ändra inställningen på den anslutna utrustningen.

Volymen sänks när huvudenheten sätts på.

"VOL LIMITATION" är på.

Om den här apparaten stängs av med volyminställningen på den högre hälften (över 50), sänker huvudapparaten automatiskt volymen till mitten (50) när apparaten sätts på. (⇒ 20)

Dialogen är för ihärdig eller dialogen låter inte naturlig.

Den här apparaten har en funktion som gör att dialogen framhävs när volymen är låg. (⇒ 19)

Ljudet är fördröjt i relation till bilden.

Beroende på tv:n kan ljudutmatningen från den här enheten vara fördröjd i relation till tv-bilden när enheten är ansluten via Bluetooth®. Anslut den här apparaten till tv:n med en HDMI-kabel/optisk digital ljudkabel. (⇒ 8)

Ljudet stoppas.

Huvdapparaten stängs automatiskt av.

(När huvudapparaten upptäcker ett problem, aktiveras en säkerhetsfunktion och apparaten växlar automatiskt till beredskapsläge.)

- Ett problem har uppstått på förstärkaren.
- Är volymen för hög?
Sänk den, i så fall.
- Har den här apparaten placerats på ett för varmt ställe?
Flytta den i så fall till ett svalare ställe och vänta ett tag. Försök sedan att sätta på den igen.

Om problemet kvarstår, bekräfta displayen, stäng av det här systemet, ta ur AC-sladden och rådfråga din återförsäljare. Kom ihåg vilken display som visades och berätta det för återförsäljaren.

Aktiv subwoofer

Ingen ström.

Kontrollera att AC-sladden till den aktiva subwoofern kopplats ordentligt.

Subwoofern stängs av omedelbart efter att den satts på.

Ta ur kontakten till AC-sladden och rådfråga din återförsäljare.

Inget ljud från subwoofern.

- Kontrollera att den aktiva subwoofern satts på.
 - Kontrollera tt indikatorn för den WIRELESS LINK lyser grönt. (⇒ 16)
-

Indikatorn för WIRELESS LINK lyser rött.

- Det finns ingen länk mellan huvudenheten och den aktiva subwoofern. Kontrollera att huvudenheten är påsatt.
- Den aktiva subwoofern och huvudapparaten kanske inte kan parkopplas korrekt. Försök följande. (Trådlös parkoppling)
 - ① Slå på huvudapparaten och den aktiva subwoofern.
 - ② Tryck på och håll ned [I/D SET] på baksidan av den aktiva subwoofern i mer än 3 sekunder. (Indikatorn WIRELESS LINK kommer att blinka rött.)
 - ③ Rör vid och håll ned [VOL +] på huvudenheten i mer än 4 sekunder medan du trycker på och håller ned [INPUT] på fjärrkontrollen. ("SUBWOOFER PAIRING" kommer att visas på displayen.)
 - När den trådlösa parkopplingen lyckats kommer "PAIRED" att visas på displayen i 2 sekunder och WIRELESS LINK-indikatorn lyser grönt.
 - ④ Stäng av och sätt på huvudenheten.
- Rådfråga din återförsäljare, om problemet inte försvinner.

Huvudenhetens displayer

"F61"

- Ett problem har uppstått med systemets förstärkare.
 - Ta ur AC-sladden och rådfråga återförsäljaren.
-

"F70 DSP"

- Stäng av huvudenheten och sätt sedan på den igen.
-

"F70 EEPROM" / "F77"

- Ta ur AC-sladden och rådfråga återförsäljaren.
-

"F70 HDMI" / "U701" / "U703"

- Kontrollera HDMI-anslutningen.
 - Stäng av huvudenheten och sätt sedan på den igen.
 - Koppla ur HDMI-kabeln.
-

"F703"

- Stäng av huvudenheten och sätt sedan på den igen.
 - Rådfråga din återförsäljare, om problemet inte försvinner.
-

"F76"

- Ett problem har uppstått med strömförsörjningen.
 - Ta ur AC-sladden och rådfråga återförsäljaren.
-

"U704"

Systemet tar emot signal om videoformat som inte stöds från ingångskällan.

- Ändra på upplösningsinställningen på den anslutna enheten. (Se bruksanvisningen för enheten.)
 - Om det inte kommer någon bild, anslut enheten direkt till TV-apparaten för att ändra inställningar.
-

"U705"

Tv:ns HDMI-uttag som är anslutet till huvudenheten eller tv:ns inställning är inte kompatibel med HDCP 2.2-uppspelingskällan.

- Se till att ansluta till tv:ns HDCP 2.2-kompatibla uttag.
- Se till att tv:ns HDMI HDCP-inställning uppfyller HDCP 2.2.

(Se bruksanvisningen till tv:n.)

“USB OVER CURRENT ERROR”

USB-enheten drar för mycket ström.

- Koppla ur USB-enheten. Därefter stänger du av huvudapparaten och sätter sedan på den igen.
 - Stäng av huvudapparaten och sätt på den igen.
-

“LOAD FAIL”

Det gick inte att hämta det fasta programmet. Kontrollera om korrekt fast program finns lagrat på usb-enheten.

“LINKING”

- Det här systemet försöker att ansluta till den Bluetooth®-enhet som senast var ansluten när “BLUETOOTH” har valts.
-

“REMOTE □” (“□” står för ett nummer.)

Fjärrkontrollen och det här systemet använder olika koder. Ändra koden på fjärrkontrollen. (⇒ 17)

Skötsel av apparat

■ Rengör systemet med en mjuk, torr trasa

(Dra ur nätsladden ur vägguttaget innan du utför underhåll.)

- Vrid ur en duk fuktad med vatten för att rengöra vid svår smuts, torka sedan av med torr duk.
- Använd en duk av fin textil när du rengör högtalarna. Använd inte pappersnäsdukar eller andra material (handdukar etc.) som kan slitas itu. Små fibrer kan fastna inuti högtalarskydden.
- Torka åt vänster och höger längs linjen när du rengör ovasidan (A) huvudapparaten.

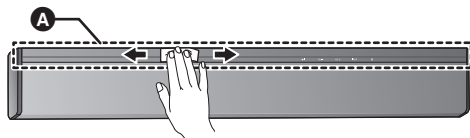

- Använd aldrig alkohol, thinner eller bensin för att rengöra systemet.
- Innan kemiskt behandlade trasor används, läs noggrant anvisningarna som medföljde trasan.

■ När du ska kassera eller lämna bort systemet

Huvudenheten kan spara användarens inställningsinformation. Om du kastar bort huvudenheten som avfall eller lämnar bort den, ska du följa proceduren för att återställa alla inställningar till fabriksvärden så att användarens inställningar raderas. (⇒ 24, "För att återställa fabriken's inställningsvärden.")

- Drifthistoriken kan registreras i huvudenhetens minne.

Licenser

Dolby, Dolby Audio, Dolby Atmos och den dubbla D-symbolen är varumärken som tillhör av Dolby Laboratories.

For DTS patents, see <http://patents.dts.com>.
Manufactured under license from DTS, Inc.
DTS, the Symbol, DTS and the Symbol together, DTS:X, the DTS:X logo, Virtual:X, and the DTS Virtual:X logo are registered trademarks or trademarks of DTS, Inc. in the United States and/or other countries.
© DTS, Inc. All Rights Reserved.

The product with the Hi-Res Audio logo is conformed to Hi-Res Audio standard defined by Japan Audio Society.
The logo is used under license from Japan Audio Society.

Benämningarna HDMI och HDMI High-Definition Multimedia Interface och HDMI-logotypen är varumärken eller registrerade varumärken som tillhör HDMI Licensing Administrator, Inc. i USA och andra länder.

HDAVI Control™ är ett varumärke för Panasonic Corporation.

Bluetooth®-ordmärket och logotyperna är registrerade varumärken som tillhör Bluetooth SIG, Inc. och all användning som Panasonic Corporation gör av sådana märken sker under licens.
Andra varumärken och varunamn tillhör sina respektive ägare.

FLAC Decoder
Copyright (C) 2000,2001,2002,2003,2004,2005,2006,2007, 2008,2009 Josh Coalson

Redistribution and use in source and binary forms, with or without modification, are permitted provided that the following conditions are met:

- Redistributions of source code must retain the above copyright notice, this list of conditions and the following disclaimer.
- Redistributions in binary form must reproduce the above copyright notice, this list of conditions and the following disclaimer in the documentation and/or other materials provided with the distribution.
- Neither the name of the Xiph.org Foundation nor the names of its contributors may be used to endorse or promote products derived from this software without specific prior written permission.

THIS SOFTWARE IS PROVIDED BY THE COPYRIGHT HOLDERS AND CONTRIBUTORS "AS IS" AND ANY EXPRESS OR IMPLIED WARRANTIES, INCLUDING, BUT NOT LIMITED TO, THE IMPLIED WARRANTIES OF MERCHANTABILITY AND FITNESS FOR A PARTICULAR PURPOSE ARE DISCLAIMED. IN NO EVENT SHALL THE FOUNDATION OR CONTRIBUTORS BE LIABLE FOR ANY DIRECT, INDIRECT, INCIDENTAL, SPECIAL, EXEMPLARY, OR CONSEQUENTIAL DAMAGES (INCLUDING, BUT NOT LIMITED TO, PROCUREMENT OF SUBSTITUTE GOODS OR SERVICES; LOSS OF USE, DATA, OR PROFITS; OR BUSINESS INTERRUPTION) HOWEVER CAUSED AND ON ANY THEORY OF LIABILITY, WHETHER IN CONTRACT, STRICT LIABILITY, OR TORT (INCLUDING NEGLIGENCE OR OTHERWISE) ARISING IN ANY WAY OUT OF THE USE OF THIS SOFTWARE, EVEN IF ADVISED OF THE POSSIBILITY OF SUCH DAMAGE.

Specifikationer

FÖRSTÄRKARE SEKTION

RMS uteffekt (ej simultandrift)

Främre högtalare (L/R)	42 W + 42 W
(1 kHz, T.H.D. 10,0 %, 8 Ω, 20 kHz LPF)	
Främre högtalare (center)	42 W
(1 kHz, T.H.D. 10,0 %, 8 Ω, 20 kHz LPF)	
Subwoofer	250 W
(100 Hz, T.H.D. 10,0 %, 8 Ω, 20 kHz LPF)	
Total RMS-uteffekt	376 W

AVSNITT OM UTTAG

HDAVI Control

Denna apparat stöder funktionen "HDAVI Control 5"

HDMI AV-ingång (HDMI 1)	1
ingångskontakt	Typ A (19-stifts)
HDMI AV-ingång (HDMI 2)	1
ingångskontakt	Typ A (19-stifts)
HDMI AV-utgång (TV (ARC))	1
utgångskontakt	Typ A (19-stifts)
Digital ingång	Optisk digital ingång (Optisk terminal)
IR Blaster	
Utgångstyp	Ø3,5 mm-uttag
USB-port	För uppdatering

AVSNITTET HÖGTALARE

Främre högtalare (L/R) inbyggt huvudset

Typ	Envägshögtalarsystem med 1 högtalare (basreflex)
Högtalarenhet(er)	
Fullregister	1 st. 6,5 cm/kanal, konisk typ
Impedans	8 Ω

Främre högtalare (center), inbyggt huvudset

Typ	Envägshögtalarsystem med 1 högtalare (sluten)
Högtalarenhet(er)	
Fullregister	1 st. 6,5 cm/kanal, konisk typ

Subwoofer

Typ	Envägshögtalarsystem med 1 högtalare (basreflex)
Högtalarenhet(er)	
Subwoofer	1 st. 16 cm, konisk typ

ALLMÄNT

Strömförbrukning

Huvudapparat	41 W
Aktiv subwoofer	48 W
Standby	
Huvudapparat	0,2 W (Bluetooth Standby Off)*1
	0,3 W (Bluetooth Standby On)*1
Aktiv subwoofer	
När strömbrytaren är avstängd	0,3 W
Den trådlösa länken är inte aktiverad	0,6 W

Strömtillförsel

AC 220 V till 240 V, 50 Hz

Storlek (W×H×D)

Huvudapparat

Mått vid bordsplacering

1050 mm×78 mm×129 mm

Mått vid väggmontering

1050 mm×89 mm×133 mm

Aktiv subwoofer

180 mm×408 mm×306 mm

Massa

Huvudapparat

Cirka 4,5 kg

Aktiv subwoofer

Cirka 5,4 kg

Variationsvidd för drifttemperatur

0 °C till +40 °C

Variationsvidd för luftfuktighet vid drift

35 % till 80 % RH (icke kondenserande)

AVSNITT OM FORMAT

HDMI AV-ingång

LPCM (max 7.1 kanaler)
Dolby Digital
Dolby TrueHD
Dolby Digital Plus
Dolby Atmos®
DTS®

DTS-ES Discrete 6.1
DTS-ES Matrix 6.1
DTS® 96/24
DTS-HD® High Resolution Audio
DTS-HD® Master Audio
DTS-Express
DTS:X®

HDMI AV-ingång (tv (ARC))

LPCM (2 kanaler)
Dolby Digital
Dolby Digital Plus
Dolby Atmos® (Dolby Digital Plus)
DTS®
DTS-ES Discrete 6.1
DTS-ES Matrix 6.1
DTS® 96/24

Optisk digital ingång

LPCM (2 kanaler)
Dolby Digital
DTS®
DTS-ES Discrete 6.1
DTS-ES Matrix 6.1
DTS® 96/24

TRÅDLÖST SYSTEM

Trådlös modul

Frekvensområde

2,40335 GHz till 2,47735 GHz

Antal kanaler

38

Bluetooth® SEKTION

Bluetooth® Systemspecifikation

Bluetooth® Ver.2.1 +EDR

Klassificering för Trådlös Utrustning

Klass 2 (2,5 mW)

Stödda profiler

A2DP/AVRCP

Codec som stöds

SBC

Frekvensband

2,4 GHz-bandet FH-SS

Användningsavstånd

Cirka 10 m vid fri sikt*2



- Specifikationerna kan ändras utan avisering.
- Angivna mått och vikter är ungefärliga.
- Total övertonsdistortion mäts genom ett digitalt instrument för spektrumanalys.
- Okomprimerade FLAC-filer kanske inte fungerar korrekt.
- Ljud i format med höga samplingsfrekvenser nedsamlas till 96 kHz eller lägre vid uppspelning.

*1 "Bluetooth Standby" avser "STANDBY MODE" och "VIERA LINK".

När de andra anslutna enheterna är avstängda.

*2 Framtida kommunikationsavstånd.

Mätmiljö: Temperatur 25 °C, höjd 1,0 m
Mätt i "MODE 1"

Tak, fordi du har købt dette produkt. Læs venligst disse instruktioner omhyggeligt igennem, før du anvender dette produkt, og gem vejledningen til fremtidig brug.

Om monteringsvejledningen

Selve installationen skal udføres af en kvalificeret installatør. (⇒ 12 – 15)

Før arbejdet påbegyndes, skal du læse denne monteringsvejledning og betjeningsvejledningen nøje igennem for at sikre en korrekt montering.

(Gem denne vejledning. Du kan få brug for den i forbindelse med service eller flytning af systemet.)

Sikkerhedsforholdsregler

ADVARSEL

Apparat

- For at mindske risikoen for brand, elektrisk stød eller produktskade,
 - Dette apparat må ikke udsættes for regn, fugt, dryp eller sprøjt.
 - Genstande, der indeholder væsker, såsom vaser, må ikke placeres oven på apparatet.
 - Brug anbefalet tilbehør.
 - Dæksler må ikke fjernes.
 - Du må ikke selv reparere dette apparat. Vedligeholdelse må udelukkende udføres af kvalificerede teknikere.
- For at undgå personskafe skal dette apparat fastgøres korrekt til væggen i henhold til installationsvejledningen.

Strømforsyningsledning (vekselstrøm)

- For at mindske risikoen for brand, elektrisk stød eller produktskade,
 - Sørg for, at strømforsyningsspændingen svarer til den spænding, der er angivet på apparatet.
 - Indsæt stikproppen helt ind i stikdåsen eller elkontakten.
 - Lad være med at bøje eller trække i ledningen eller stille tunge genstande på den.
 - Rør ikke stikket med våde hænder.
 - Hold fast på stikproppen, når du trækker ledningen ud.
 - Brug aldrig en ødelagt stikprop eller stikdåse.
- Strømkvikket anvendes til at afbryde enheden med. Installer denne enhed så strømkvikket øjeblikkeligt kan tages ud af stikkontakten.

Knapbatteri (Lithium-batteri)

- Risiko for brand, eksplosion og forbrænding. Må ikke genoplades, adskilles, opvarmes til mere end 60 °C eller brændes.



ADVARSEL
BATTERIER MÅ IKKE SLUGES, FARE FOR ÆTSNING

Dette produkt indeholder et knapcellebatteri. Hvis knapcellebatteriet er blevet slugt, kan det forårsage alvorlige indvendige forbrændinger på blot 2 timer, og det kan medføre døden. Hold nye og brugte batterier væk fra børn. Hvis batterirummet ikke lukker korrekt, skal du holde op med at bruge produktet og holde det væk fra børn. Kontakt omgående lægen, hvis du mener, at der er slugt batterier, eller at de er bragt inden i en af kroppens dele.

Lille motiv

- Opbevar klæbebåndet til IR Blaster og skruerne uden for børns rækkevidde for at forhindre, at de sluger dem.

FORSIGTIG!

Apparat

- Kilder til åben ild, såsom tændte stearinlys, må ikke anbringes oven på enheden.
- Dette apparat kan modtage radiointerferens under brug pga. af tændte mobiltelefoner. Hvis der forekommer interferens, skal du øge afstanden mellem dette apparat og mobiltelefonen.
- Denne enhed er beregnet til brug i moderate temperaturer.
- Produktidentifikationsmarkeringerne findes i enhedens bund.

Placering

- Anbring dette apparat på en plan, vandret overflade.
- For at mindske risikoen for brand, elektrisk stød eller produktskade,
 - Dette apparat må ikke installeres eller anbringes i en reol, et indbygget skab eller et andet aflukket område. Sørg for god ventilation til apparatet.
 - Ventilationshullerne må ikke tilstoppes med aviser, duge, gardiner og lignende genstande. Toppen af hovedapparatet og bagside af den aktive subwoofer må ikke blokeres. (⇒ 5, 6)
 - Dette apparat må ikke udsættes for direkte sollys, høje temperaturer, høj luftfugtighed eller kraftige vibrationer.

Knapbatteri (Lithium-batteri)

- Fare for eksplosion, hvis batteriet ikke udskiftes korrekt. Udskift kun med den type, der anbefales af fabrikanten.
- Indsæt med polerne ud for hinanden.
- En forkert håndtering af batterier kan forårsage lækage fra elektrolyten, og dette kan udløse en brand.
 - Fjern batteriet, hvis fjernbetjeningen ikke skal anvendes i længere tid. Opbevar batterierne køligt og mørkt.
 - Udsæt dem ikke for varme eller direkte ild.
 - Batteriet eller batterierne må ikke udsættes for direkte sollys i en bil i en længere periode, hvor døre eller vinduer er lukket.
- Kontakt de lokale myndigheder eller din forhandler for at spørge om den korrekte bortskaffelsesmetode for batterierne.

Indsamling af elektronikskrot og brugte batterier Kun for Den Europæiske Union og lande med retursystemer



Disse symboler på produkter, emballage og/eller ledsagedokumenter betyder, at brugte elektriske og elektroniske produkter og batterier ikke må blandes med almindeligt husholdningsaffald.

For korrekt behandling, indsamling og genbrug af gamle produkter og batterier, skal du tage dem til indsamlingssteder i overensstemmelse med den nationale lovgivning.

Ved at skaffe sig af med dem på korrekt vis hjælper du med til at spare værdifulde ressourcer og forhindre eventuelle negative påvirkninger af menneskers sundhed og miljøet.

Ønsker du mere udførlig information om indsamling og genbrug skal du kontakte din kommune.

Usagkyndig bortskaffelse af elektronikskrot og batterier kan eventuelt udløse bødeforlæggelse.



Information om batterisymbol (eksempler nedenfor):

Dette symbol kan anvendes sammen med et kemisk symbol. I så fald opfylder det kravene for det direktiv, som er blevet fastlagt for det pågældende kemikalie.

Overensstemmelseserklæring (DoC)

Herved erklærer "Panasonic Corporation", at dette produkt opfylder de væsentlige krav og andre relevante forskrifter i Direktiv 2014/53/EU.

Kunderne kan downloade en kopi af den originale overensstemmelseserklæring (DoC) for vores RE-produkter fra serveren DoC:

<http://www.ptc.panasonic.eu>

Kontakt til autoriseret repræsentant:

Panasonic Marketing Europe GmbH, Panasonic Testing Centre, Winsbergring 15, 22525 Hamburg, Tyskland

Trådløs type	Frekvensbånd	Maks. effekt (dBm e.i.r.p.)
Bluetooth® (The main unit)	2402-2480 MHz	10 dBm
2.4 GHz Wireless System (The main unit and the active subwoofer)	2401.35-2479.35 MHz	10 dBm

Om Bluetooth®

Panasonic kan ikke holdes ansvarlig for data og/eller information, som kompromitteres under en trådløs transmission.

■ Det anvendte frekvensbånd

Dette system anvender 2,4 GHz frekvensbåndet.

■ Certificering af denne enhed

- Dette system opfylder frekvensrestriktionerne og er blevet certificeret på basis af frekvensreglerne. Dermed er en trådløs tilladelse ikke nødvendig.
- Følgende handling kan straffes i henhold til lovgivningen i visse lande:
 - Tage enheden fra hinanden/ændring af enheden.
 - Fjernelse af specifikationsangivelser.

■ Begrænsninger i brugen

- Trådløs transmission og/eller brug af alle enheder, der er udstyret med Bluetooth®, garanteres ikke.
- Alle enheder skal opfylde de standarder, der er fastlagt af Bluetooth SIG, Inc.
- Afhængigt af en enheds specifikationer og indstillinger, kan forbindelsen mislykkes, eller nogle handlinger kan være anderledes.
- Dette system understøtter Bluetooth®-sikkerhedsfunktioner, men afhængigt af driftsmiljøet og/eller indstillingerne, er denne sikkerhed muligvis ikke tilstrækkelig. Man skal være opmærksom ved trådløs overførsel af data til dette system.
- Dette system kan ikke overføre data til en Bluetooth®-enhed.

■ Anvendelsesområde

Brug denne enhed inden for et maksimalt område på 10 m.

Området kan være mindre afhængigt af miljøet, forhindringer eller interferens.

■ Interferens fra andre enheder

- Dette system virker muligvis ikke korrekt, og der kan opstå problemer, som f.eks. støj og udfald af lyden på grund af radiobølgeinterferens, hvis hovedapparatet er anbragt for tæt på andre Bluetooth®-enheder, eller hvis enhederne anvender 2,4 GHz båndet.
- Dette system virker muligvis ikke korrekt, hvis radiobølger fra en sendestation i nærheden osv. er for kraftige.

■ Tilsløget brug

- Dette system er kun til en normal, generel anvendelse.
- Brug ikke dette system i nærheden af udstyr eller i et miljø, som er følsom over for radiofrekvensinterferens (f.eks. lufthavne, hospitaler, laboratorier osv.).

Indholdsfortegnelse

Sikkerhedsforholdsregler.....	2
Om Bluetooth®	3
Medfølgende elementer	4

Før brug

Referencevejledning for betjening	5
--	---

Kom i gang

Trin 1 Tilslutninger	8
Trin 2 Placering	12
Trin 3 Trådløs forbindelse til den aktive subwoofer	16

Betjening

Brug af systemet	17
Bluetooth®-handlinger.....	18
Lydmenu	19
Indstillingsmenu.....	20
Sammenkædede handlinger med TV'et (VIERA Link “HDAVI Control™”)	22

Reference

Fejlfinding	24
Vedligeholdelse af apparatet.....	29
Licens	29
Specifikationer.....	30

Medfølgende elementer

Dette system (SC-HTB700)

- 1 Hovedapparat (højttaler) (⇒ 5)
(SU-HTB700)
- 1 Aktiv subwoofer (⇒ 5)
(SB-HWA900)

Tilbehør

Undersøg det medfølgende tilbehør, før du tager systemet i brug.

- 1 Fjernbetjening (med batteri) (⇒ 7)
(N2QAYC000121)
- 1 IR Blaster (⇒ 10)
- 2 Vægholdere (⇒ 14)
- 2 Strømforsyningsledning (vekselstrøm)
(⇒ 11)
- 2 Skruer (⇒ 14)



- Produktnumre er korrekte fra og med juni 2019. Ændringer kan ske.
- Den medfølgende netledning er kun til brug med dette system.
Brug den ikke sammen med andet udstyr. Du må heller ikke bruge ledninger, der er beregnet til andet udstyr, med dette system.

Om beskrivelserne i denne betjeningsvejledning

- De sider, der henvises til, er angivet som “⇒ ○○”.
- Mærkater på denne enhed og fjernbetjeningen angives med [○○] i denne betjeningsvejledning.
- De viste illustrationer kan være forskellige fra dit apparat.
- Alle handlinger, der er beskrevet i denne brugervejledning, er hovedsagelig beskrevet ved brug af fjernbetjeningen, men du kan udføre handlingerne på den aktive subwoofer, hvis betjeningselementerne er de samme.

Referencevejledning for betjening

Dette system (For)

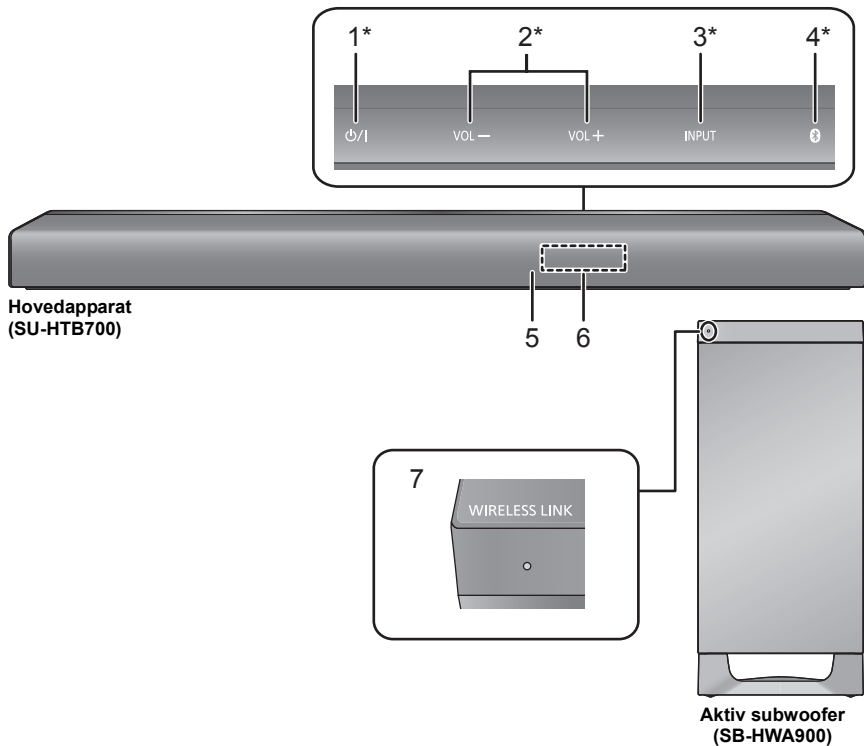

Hovedapparat
(SU-HTB700)

Aktiv subwoofer
(SB-HWA900)

- 1 [⏻/⏻] **Standby/tænd afbryder (⏻/⏻)***
Berør for at tænde enheden og sætte den på standby eller omvendt. Der bruges en smule strøm, når enheden står på standby.
- 2 [VOL -] [VOL +] Justér systemets lydstyrke* (⇒ 17)
- 3 [INPUT] Vælg indgangskilde* (⇒ 17)
- 4 [📶]*
 - Vælg Bluetooth®-enheden som kilde (⇒ 17)
 - Bluetooth®-sammenkobling (⇒ 18)
 - Frakobling af en Bluetooth®-anordning (⇒ 18)
- 5 Fjernbetjeningssignalsensor (⇒ 7)

- 6 Visning
- 7 WIRELESS LINK-indikator (⇒ 16)

* Disse kontakter fungerer ved blot at berøre mærkerne. Hver gang du berører kontakten, udsendes der en bip-lyd. Bliplydindstillingen kan ændres. (⇒ 20, "BEEP")



- Anbring ikke genstande foran dette system.
- Anbring ikke genstande oven på hovedapparatet. Toppen af hovedapparatet må ikke blokeres, da den bruges til ventilation.
- Tør systemet af jævnligt. (⇒ 29, "Rengør systemet med en blød, tør klud")

Dette system (andre)



Hovedapparat
(bund)

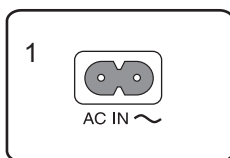
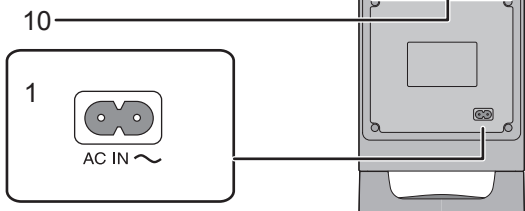
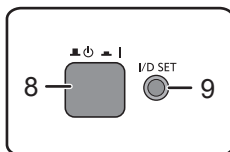
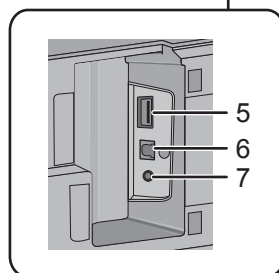
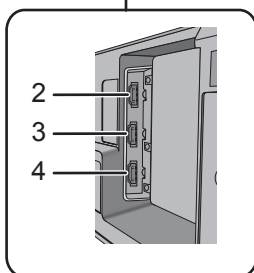
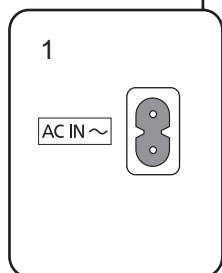

Aktiv subwoofer
(bagside)

- 1 AC IN (~) -terminal (⇒ 11)
- 2 HDMI AV OUT (TV (ARC)) terminal (ARC-kompatibelt) (⇒ 8)
- 3 HDMI AV IN (HDMI 2) -terminal (⇒ 10)
- 4 HDMI AV IN (HDMI 1) -terminal (⇒ 9, 10)
- 5 USB-port (FOR UPDATE)
(DC 5 V === 500 mA)
- 6 OPTICAL DIGITAL AUDIO IN (TV) terminal (⇒ 8)
- 7 Ir SYSTEM -terminal (⇒ 10)
- 8 [] Tænd/sluk-knap til aktiv subwoofer (⇒ 16)

- 9 [I/D SET] Knappen I/D SET
Hovedapparatet og den aktive subwoofer er allerede blevet parret på købstidspunktet, så denne knap skal ikke normalt anvendes. Brug den, hvis du skal parre hovedapparatet og den aktive subwoofer igen. (⇒ 27)
- 10 Ventilationshuller

Symboleerne på dette produkt repræsenterer følgende.

~ AC

=== DC

[] Klasse II udstyr (Fremstillingen af produktet omfatter en dobbelt isolering.)

Fjernbetjening

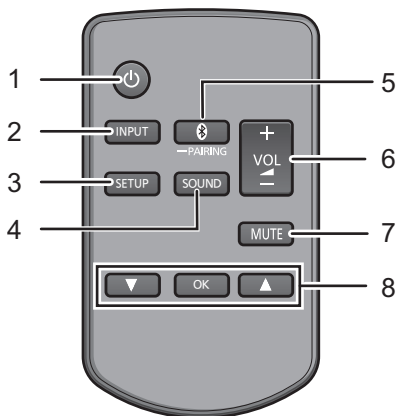

- 1 [⏻] Sæt hovedapparatet fra tændt til standby eller omvendt. (⇒ 17)
- 2 [INPUT] Vælg indgangskilde (⇒ 17)
- 3 [SETUP] Vælg indstillingsmenuen (⇒ 20)
- 4 [SOUND] Vælg lydmenuen (⇒ 19)
- 5 [🔗 -PAIRING]
 - Vælg Bluetooth®-enheden som kilde (⇒ 17)
 - Bluetooth®-sammenkobling (⇒ 18)
 - Frakobling af en Bluetooth®-anordning (⇒ 18)
- 6 [+ VOL -] Justér systemets lydstyrke (⇒ 17)
- 7 [MUTE] Dæmp lyden (⇒ 17)
- 8 [▼][OK][▲] Vælg og bekræft valget

■ Før den første anvendelse

Fjern isoleringsarket **A**.

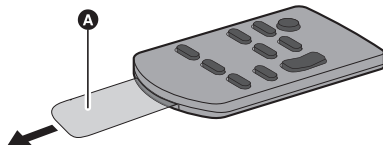

- Fjern isoleringsarket, og bortskaf det korrekt.

■ Sådan udskiftes et knapbatteri

Batteritype: CR2025 (lithiumbatteri)

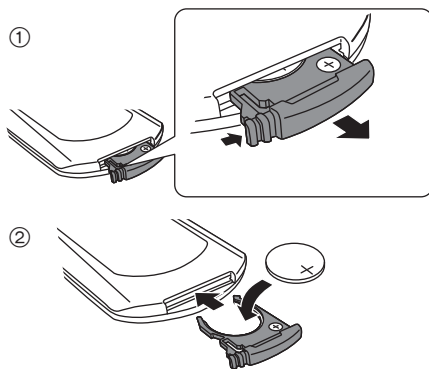

- Sæt knapbatteriet med (+) mærket opad.

■ Om fjernbetjeningens signalsensor

Fjernstyringens signalsensor sidder på hovedapparatet.

- Brug fjernbetjeningen inden for det korrekte betjeningsområde.

Afstand: Inden for cirka 7 m direkte foran

Vinkel: Ca. 20° op og ned, 30° venstre og højre

Trin 1 Tilslutninger

Sluk for alt udstyr før tilslutningen, og læs den relevante betjeningsvejledning.

Vekselstrømsforsyningen må ikke tilsluttes, før alle andre tilslutninger er blevet udført.

Ved tilslutning til 4K-kompatibelt udstyr og 4K Ultra HD TV skal du bruge højhastigheds HDMI-kabler, som understøtter 18 Gbps-båndbredden.

FORSIGTIG!
(Vær forsigtig med HDMI-terminalerne på hovedapparatet)



Varm overflade
Må ikke berøres.

Tilslutning med TV'et

Kontrollér, om TV'ets HDMI-terminal er mærket "HDMI (ARC)".

Mærket "HDMI (ARC)"

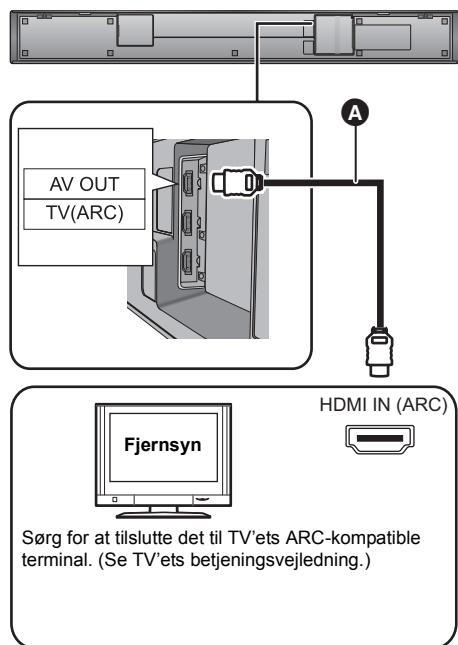

A HDMI-kabel

Ikke mærket "HDMI (ARC)"

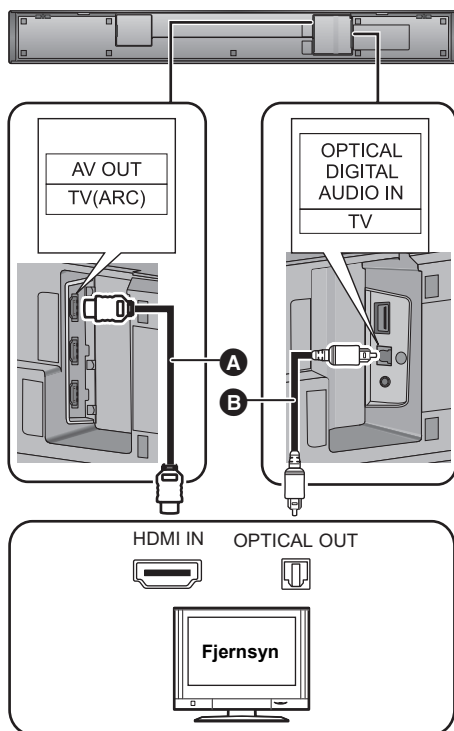

- A** HDMI-kabel
B Optisk, digitalt lyd kabel
- Hvis du bruger det optiske, digitale lyd kabel, skal du indsætte spidsen korrekt i stikket.

■ Hvad er ARC?

ARC er en forkortelse for Audio Return Channel, også kaldet HDMI ARC. Den henviser til en af HDMI-funktionerne. Når du tilslutter en terminal mærket "ARC" og "(TV (ARC))"-terminalen på hovedapparatet via HDMI, kan det optiske digitale lyd kabel, som normalt skal anvendes for at lytte til lyd fra et TV, ikke længere nødvendigvis, og du se TV-billeder og lytte til TV-lyden ved hjælp af et enkelt HDMI-kabel.

Tilslutning med afspillere osv. som understøtter HDR10+ og Dolby Vision™

Dette system understøtter ikke HDR10+ og Dolby Vision™. Når du tilslutter med en afspiller, et TV osv. som understøtter HDR10+ eller Dolby Vision™, skal du bruge følgende forbindelse.

- Navnet på terminalen kan være forskelligt, afhængigt af den anordning, der understøtter HDR10+. Der henvises til -anordningens brugsanvisning for yderligere oplysninger.
- Hvis du tilslutter dette system og derefter ikke kan se Netflix, skal du bruge følgende forbindelse.
- VIERA Link virker ikke, hvis du bruger denne forbindelse. (⇒ 22)

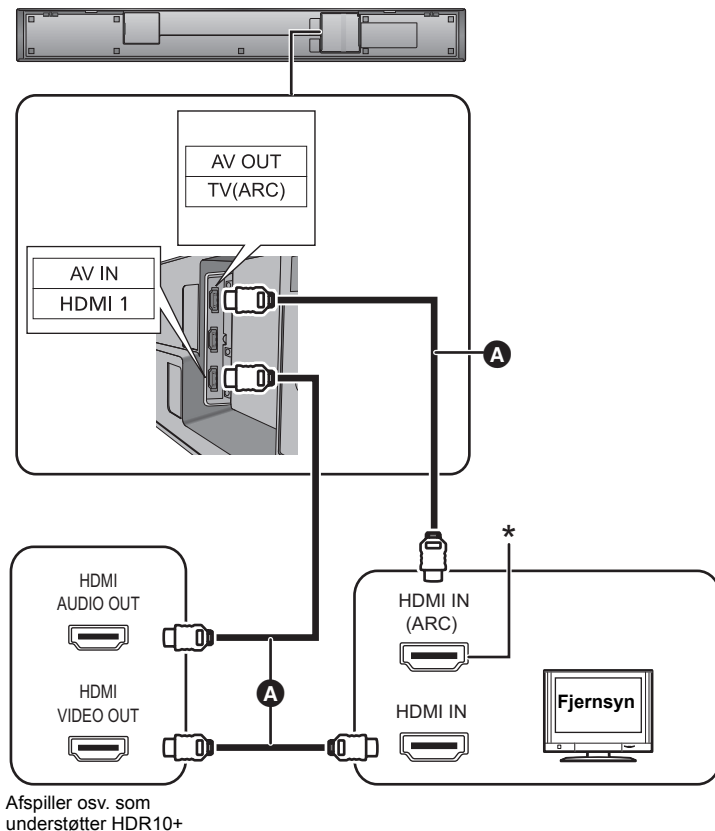

A HDMI-kabel

* Hvis denne terminal ikke understøtter ARC, kan du også bruge et optisk digitalt lyd kabel til at forbinde hovedapparatet med TV'et. (⇒ 8, "Ikke mærket "HDMI (ARC)"")

Tilslutning fra en HDMI-kompatibel enhed

Du kan rette lydsignalet fra den tilsluttede Blu-ray diskafspiller, DVD-afspiller, digitale boks osv. med dette system.

Klargøring

- Tilslut hovedapparatet TV'et. (⇒ 8)

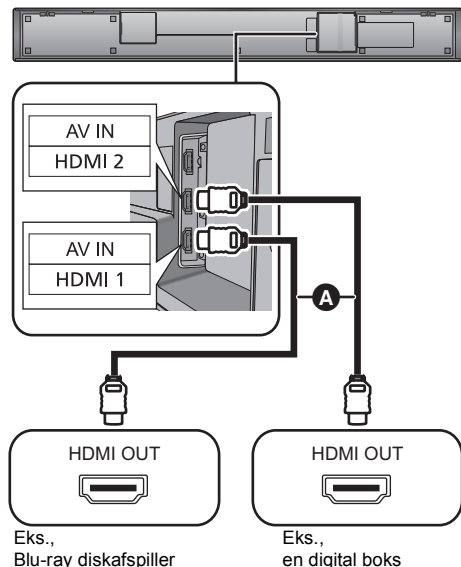

- A** HDMI-kabel



- Se brugervejledningen til den tilsluttede HDMI-kompatible enhed for at se den nødvendige indstilling for at sende video- og lydsignaler.

Brug af IR Blaster

(Når fjernbetjeningen ikke fungerer korrekt)

Afhængigt af, hvordan hovedapparatet er sat op, kan det blokere signalsensoren på TV'ets fjernbetjening, og dermed kan TV'ets fjernbetjening stoppe med at virke. Brug det medfølgende Ir-systemkabel, hvis dette sker. TV'ets fjernkontrolsignaler, som modtages af hovedapparatet, sendes til TV'et, så det kan betjenes.

- Se side 7 for oplysninger om betjningsområdet.
- Benyt udelukkende den medfølgende IR Blaster.

1 Sæt stikket i hovedapparatets Ir SYSTEM-stik.

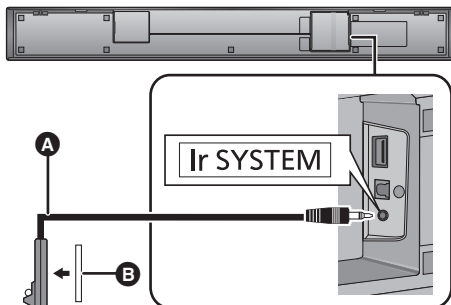

- A** IR Blaster (medfølger)
B Klæbebånd (medfølger)

2 Anbring den infrarøde emitter i synsvinklen af TV'ets fjernbetjeningssignalsensor.

Eksempel på placering

På bagsiden af hovedapparatet:

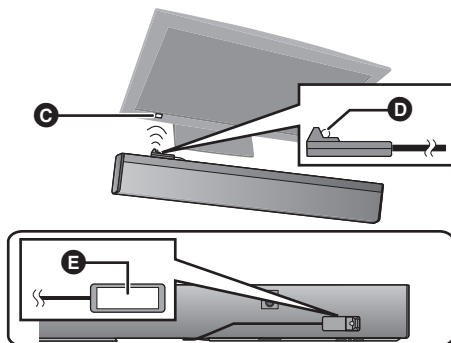

- C** TV'ets fjernbetjeningssignalsensor
D Infrarød emitter
E Klæbebånd (medfølger)

3 Betjen TV'et ved at rette TV'ets fjernbetjening mod dette systems fjernbetjeningssensor.

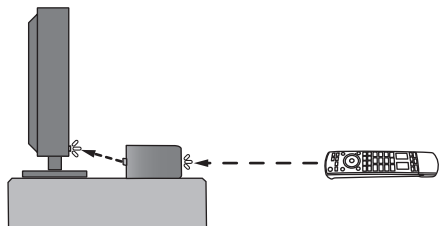

- Se TV'ets betjeningsvejledning for placering af TV'ets fjernbetjeningssignalsensor.
- Vælg et sted, som passer til det omgivende miljø.
- Sørg for at rengøre de flader, hvor der skal påsættes klæbebånd.
- Når du tager klæbebånd af, kan overfladen blive ødelagt, og der kan stadig sidde noget lim tilbage. Sæt først klæbebånd på, når du har bekræftet at TV'et kører korrekt.
- Hvis TV'et modtager signaler fra både fjernbetjeningen og IR Blaster, kan signalerne forstyrre hinanden, og det betyder, at du ikke kan betjene TV'et. Prøv at bruge TV'ets fjernbetjening fra en anden vinkel.

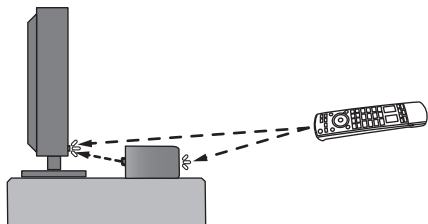

Hvis TV'ets fjernbetjening ikke virker, selv efter du har justeret vinklen, må du ikke bruge IR Blaster. Installer hovedapparatet, så signalsensoren til TV'ets fjernbetjening kan ses fra den position, hvorfra du betjener TV'ets fjernbetjening.

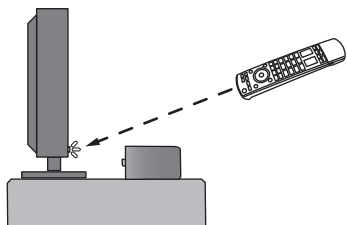

Netledningsforbindelse

- Forbind først efter at alle andre forbindelser er udført.

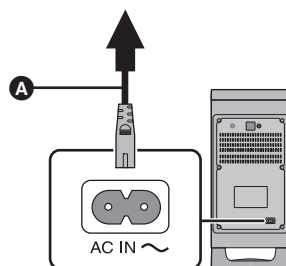
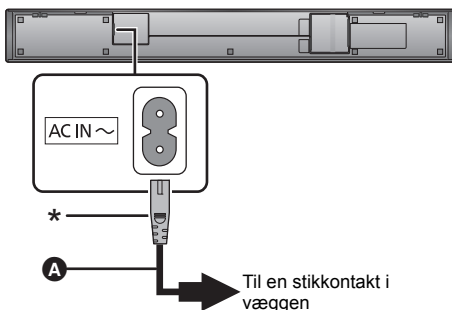

- A** Strømforsyningsledning (vekselstrøm) (medfølger)
- * Sæt netledningen helt ind i hovedapparatet.

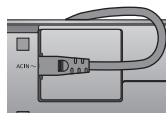

- Dette system bruger meget lidt vekselstrøm (\Rightarrow 30), også selv om det er slukket. Hvis du vil spare på strømmen, og du ikke skal bruge systemet i længere tid, skal du tage ledningen ud af stikkontakten i væggen.
 - Betjening er ikke mulig ved hjælp af IR Blaster, hvis netledningsproppen er taget ud.

Energibesparelse

Hovedapparatet er designet, så det sparer på strømforbruget og sparer energi.

- Hovedapparatet skifter automatisk til standbytilstand, hvis der intet signal er, og hvis enheden ikke betjenes i ca. 20 minutter. Se side 20, "AUTO OFF" for at slukke for denne funktion.

Trin 2 Placering

Sikkerhedsforholdsregler

En professionel installation er påkrævet. Monteringen skal altid udføres af en uddannet installatør.

PANASONIC FRASIGER SIG ENHVER TINGSKADE OG/ELLER ALVORLIG PERSONSKADE, HERUNDER DØD SOM ET RESULTAT AF FORKERT INSTALLATION ELLER HÅNDTERING.

- Sørg for at installere hovedapparatet som angivet i betjeningsvejledningen.
- Sørg for at installere dette apparat som angivet i betjeningsvejledningen.

Forsigtig!

- Dette system må kun anvendes som angivet i denne vejledning. Forsømmelse af dette kan føre til beskadigelse af forstærkeren og/eller højttaleren, og det kan forårsage en brand. Kontakt autoriseret servicepersonale, hvis der opstår en skade, eller hvis du kommer ud for en pludselig ændring af ydeevnen.
- Forsøg ikke at opsætte hovedapparatet på væggen ved brug af andre metoder end de, der er beskrevet i denne vejledning.



- Man må ikke holde hovedapparatet i én hånd for at undgå skader, da man kan tabe dem, når de flyttes rundt.
- Læg en blød klud på gulvet, og udfør monteringen herpå for at undgå beskadigelse og ridser.
- Anbring den aktive subwoofer inden for få meters afstand fra hovedapparatet i en vandret position og med toppanålet opad.
- Brug ikke hovedapparatet eller den aktive subwoofer i et kabinet af metal.
- Hvis du anbringer den aktive subwoofer for tæt på vægge eller hjørner kan det medføre for dyb en baslyd. Dæk vægge og vinduer til med tykke gardiner.
- Hold alle magnetiske genstande væk. Magnetkort, ure osv. kan blive beskadiget, hvis de anbringes for tæt på hovedapparatet og den aktive subwoofer.

Aktiv subwoofer

Når den aktive subwoofer transporteres

Pas på ikke at beskadige den indvendige højttalerenhed.

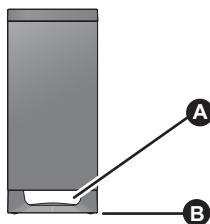

- A** Hold ikke i den aktive subwoofer fra denne åbning. De indvendige dele kan blive beskadiget.
- B** Hold altid i bunden af den aktive subwoofer, når den skal flyttes.

Trådløs interferens

Der kan opstå interferens, hvis du bruger andre anordninger (trådløst LAN, mikrobølgeovne, trådløse telefoner osv.), som bruger frekvensbåndet 2,4 GHz. Det kan forårsage kommunikationsproblemer (lyden afbrydes, lyden hakker, der er meget støj osv.).

I dette tilfælde skal du adskille det andet elektroniske udstyr fra hovedapparatet, så der ikke opstår interferens.

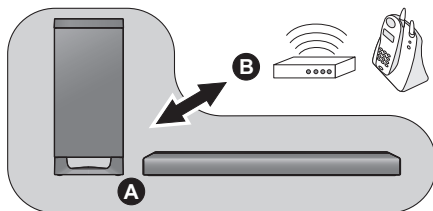

- A** Hovedapparat/Aktiv subwoofer
- B** Trådløs router, trådløs telefon og andre elektroniske enheder

Når hovedapparatet stilles i et rack eller på et bord

Ekstra tilbehør, som er påkrævet (fås i handlen)

- Faldsikringssnor (diameter: 1,5 mm til 2,0 mm) × 2
- Skrueøjjer (til fastgøring af faldsikringssnoren) × 2



- Brug de skruer, man kan købe i handelen, og som kan bære eller understøtte mere end 45 kg.
- Brug en ledning, der kan understøtte mere end 45 kg.
- Læg enheden på et tæppe eller et andet blødt underlag ved montering.

1 Fastgør snoren til hovedapparatet.

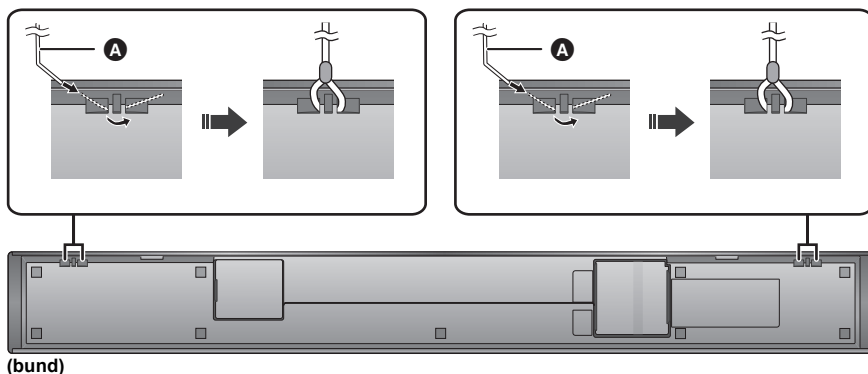

A Ledning*

* Hvis ledningen ikke kan føres igennem hullerne, prøv da at ombukke den med ca. 5 mm imellem fra enden i en vinkel på 45° (som vist ovenfor).

2 Anbring hovedapparatet i den ønskede position, og fastgør hver snor til raket eller bordet.

- Sørg for, at snoren kan slækkes mindst muligt.
- Læn ikke hovedapparatet op ad TV'et eller væggen.

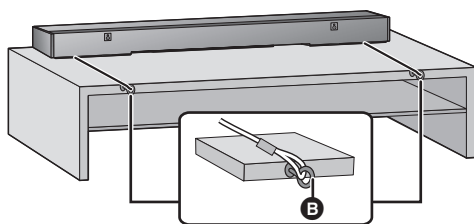

B Skrueøjje

- Fastgør ved en position, der kan understøtte mere end 45 kg.
- Afhængigt af hovedapparatets placering, kan skrueøjjets skruningsposition variere.

■ Når hovedapparatet placeres foran TV'et

Hovedapparatet kan spærre for eller forstyrre TV'ets forskellige sensorer (C.A.T.S.-sensor (Contrast Automatic Tracking System), fjernbetjeningsensor osv.) og 3D-brillernes transmittere på et 3D-kompatibelt TV.

- Hvis der opstår interferens, flyt da hovedapparatet længere væk fra TV'et. Hvis TV'et stadig ikke virker korrekt, prøv da at stille det i en rack eller hænge det op på væggen med vægbeslaget.

Når du fastgør hovedapparatet på væggen

Hovedapparatet kan monteres på væg ved hjælp af de medfølgende vægholdere osv. Sørg for, at den skrue, der anvendes, og væggen er stærke nok til at bære en vægt på mindst 45 kg. Skrueene og andre elementer medfølger ikke, da både type og størrelse varierer med hensyn til de forskellige installationsmåder.

- Se trin 3 for at få yderligere oplysninger om de skrue, der er påkrævet.
- Husk at fastgøre faldsikringssnoen som sekundær sikkerhedsforanstaltning.

Medfølgende tilbehør

2 Skruer



2 Vægholdere

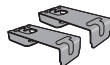

Ekstra tilbehør, som er påkrævet (fås i handlen)

- Skrue til vægmontering × 2
- Faldsikringssnor (diameter: 1,5 mm til 2,0 mm) × 2
- Skrueøjer (til fastgøring af faldsikringssnoen) × 2



- Brug en ledning, der kan understøtte mere end 45 kg.
- Læg enheden på et tæppe eller et andet blødt underlag ved montering.

1 Fastgør snoen til hovedapparatet.

- Udfør trin 1 i "Når hovedapparatet stilles i et rack eller på et bord". (⇒ 13)

2 Fastgør vægholderne på hovedapparatet.

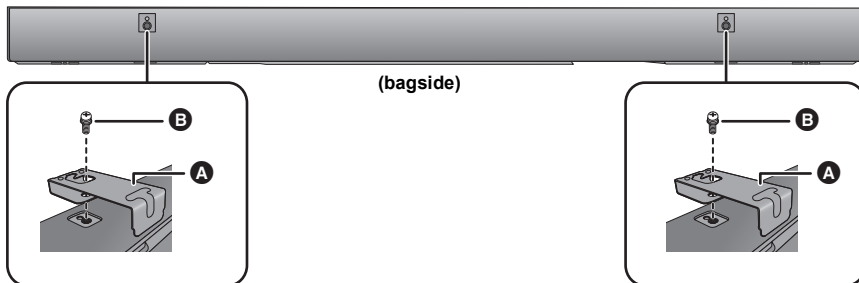

- A** Vægholdere (medfølger)
- B** Skrue (medfølger)

3 Skru en skrue i væggen.

- Brug de mål, der er angivet nedenfor, for at identificere skruningspositionen på væggen.
- Lad der være mindst 200 mm oven over hovedapparatet, så der er plads til at montere hovedapparatet.
- Sørg for at bruge vaterpas for at sikre, at begge monteringshuller er lige.

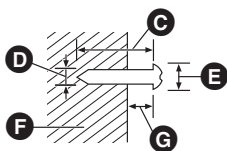

- C** Mindst 30 mm
- D** Ø4,0 mm
- E** Ø7,0 mm til Ø9,4 mm
- F** Væg eller pille
- G** 2,5 mm til 4,5 mm

Set forfra (halvtransparent billede)

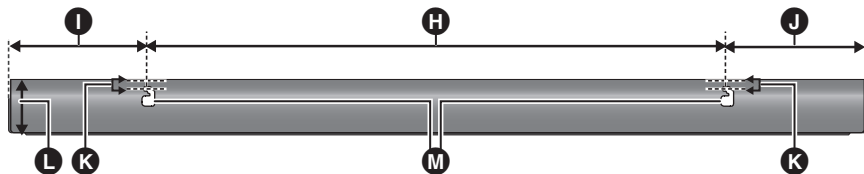

- H** 700 mm
- I** 175 mm
- J** 175 mm
- K** 8 mm
- L** 89 mm
- M** Vægmonteringshul

4 Sæt hovedapparatet korrekt på skruen eller skrueerne.

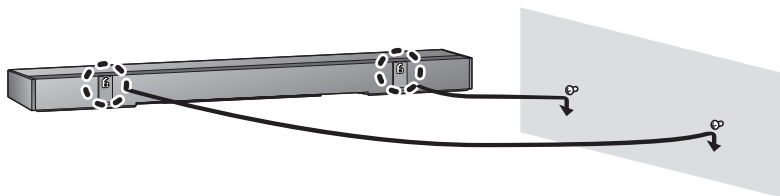

GØR SÅDAN		GØR IKKE SÅDAN	
	<ul style="list-style-type: none"> • Flyt højttaleren, så skruen sidder som vist her. 		<ul style="list-style-type: none"> • Med denne placering risikerer man, at højttaleren falder ned, hvis den rykkes mod højre eller venstre.

5 Fastgør snoren til væggen.

- Sørg for, at snoren kan slækkes mindst muligt.

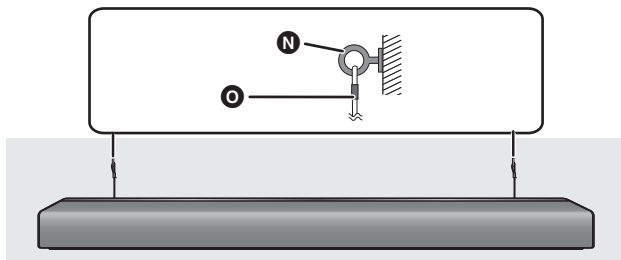

- N** Skrueøje
- O** Ledning

Trin 3 Trådløs forbindelse til den aktive subwoofer

Klargøring

- Tænd hovedapparatet.

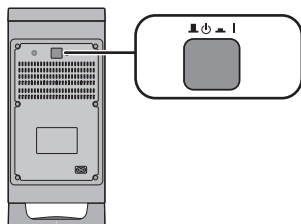

1 Tryk på [].





Tænd/sluk-knap til den aktive subwoofer []

Brug denne knap til at tænde og slukke for den aktive subwoofer.

 I: Den aktive subwoofer er tændt.

 : Den aktive subwoofer er slukket.

Den aktive subwoofer forbruger en smule strøm, når den er slukket (, ).

2 Kontrollér, at det trådløse link er aktiveret.

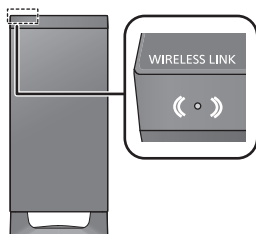

WIRELESS LINK-indikatoren lyser

Lyser rødt:

Den trådløse link aktiveres ikke.

Se "Lampen WIRELESS LINK lyser rødt." for at aktivere dette. (⇒ 27)

Lyser grønt:

Den trådløse link aktiveres.

Blinker grønt:

Den aktive subwoofer prøver at aktivere den trådløse forbindelse med hovedapparatet.



- Det trådløse link aktiveres, når hovedapparatet og den aktive subwoofer begge tændes.

Brug af systemet

Klargøring

- Tænd for den aktive subwoofer.
- Tænd for TV'et og/eller den tilsluttede enhed.

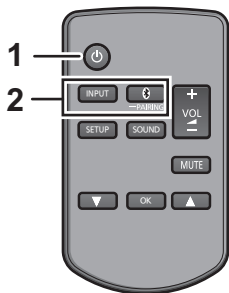

1 Tryk på [⏻] for at tænde hovedapparatet.

2 Vælg kilde.

Tryk på	For at vælge
[INPUT]	Indgangsændringer i følgende rækkefølge, hver gang du trykker på [INPUT]. "TV" → "HDMI 1" → "HDMI 2" ↑ "BLUETOOTH" ↓
[⊗] -PAIRING]	Vælg Bluetooth®-enheden som kilde. (⇒ 18)

- Denne fjernbetjening kan ikke anvendes til at styre handlinger på de tilsluttede enheder.

■ Hvis du markerer "HDMI 1" or "HDMI 2"

Skift indgang til TV'et til indgangen, som denne enhed er tilsluttet, start derefter afspilningen på den anordning, der er tilsluttet denne enhed.

■ Hvis du vælger "BLUETOOTH"

Start afspilningen på den Bluetooth®-anordning, som er tilsluttet denne enhed.

■ Sådan justeres systemets lydstyrke

- Tryk på [+ VOL -].
- Lydstyrkeområde: 0 til 100

■ Sådan slås lyden fra

Tryk på [MUTE].

- Mens lyden er slukket, angives "MUTE" i displayet.
- For at annullere skal du trykke på knappen igen eller justere lydstyrken.
- Dæmpningsfunktionen annulleres, hvis enheden slukkes.



Hvis systemet ikke virker eller lyder som forventet, kan det løse problemet, hvis du sætter indstillingerne tilbage til fabriksstandard. (⇒ 24)

- Hvis der kommer lyd ud fra TV'ets højttalere, skal du skrue så langt ned for lyden på TV'et.
- Der kan være forskel i den maksimale lyd på TV'et og på enheden.
- Ved afspilning af udstyr, som er tilsluttet HDMI AV IN-stikket, skal du for at skifte lyd/video til TV'et skifte indgang til TV-tuneren. Hvis VIERA Link (HDMI) (⇒ 22) ikke er aktiveret, skal du også skifte indgangen på denne enhed til TV.

Fjernbetjeningskode

Hvis andre Panasonic-enheder reagerer på dette systems fjernbetjening, skal du ændre fjernbetjeningskoden på dette system og fjernbetjeningen.

Klargøring

- Sluk alle andre Panasonic-produkter.
- Tænd hovedapparatet.
- Ret fjernbetjeningen mod denne enheds fjernbetjeningssensor.

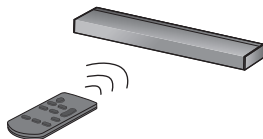

■ Sådan sættes koden til "REMOTE 2"

Mens du trykker på og holder [MUTE] nede, skal du trykke på og holde [OK] nede i mindst 4 sekunder. "REMOTE 2" angives i displayet.

■ Sådan sættes koden til "REMOTE 1"

Mens du trykker på og holder [MUTE] nede, skal du trykke på og holde [▼] nede i mindst 4 sekunder. "REMOTE 1" angives i displayet.

Bluetooth®-handlinger

Hvis du bruger Bluetooth®-forbindelsen, kan du lytte til lyden fra Bluetooth®-lydenheden til dette system trådløst.

- Der henvises til betjeningsvejledningen til Bluetooth®-enheden for yderligere oplysninger om, hvordan du tilslutter en Bluetooth®-enhed.

Klargøring

- Tænd for enhedens Bluetooth®-funktion, og anbring enheden i nærheden af hovedapparatet.

Bluetooth®-sammenkobling

1 Tryk på [] -PAIRING] for at vælge "BLUETOOTH".

- Hvis "PAIRING" angives i displayet, skal du gå til trin 3.

2 Tryk på og hold [] -PAIRING] inde, indtil "PAIRING" angives i displayet.

3 Vælg "SC-HTB700" i Bluetooth®-anordningens Bluetooth®-menu.

- En BD-adresse (Bluetooth® Enhedsadressen er en entydig, alfanumerisk karakterstreng, der vises af enheden) kan blive vist før navnet på Bluetooth®-enheden vises.
- Hvis du bliver bedt om en adgangsnøgle på Bluetooth®-enheden, skal du indtaste "0000".
- Når Bluetooth®-anordningen er tilsluttet, vises navnet på den tilsluttede anordning i displayet i nogle få sekunder.



- Hvis du registrerer mere end 8 enheder, slettes de enheder, der ikke har været tilsluttet i længere tid, muligvis fra listen over registrerede enheder. I dette tilfælde skal du parre med de slettede enheder igen.

Tilslutning af en sammenkoblet Bluetooth®-anordning

1 Tryk på [] -PAIRING] for at vælge funktionen Bluetooth®.

- Det kan vise "LINKING" og automatisk slutte dette system til den Bluetooth® enhed, det senest var sluttet til.
- Efter "LINKING" vises går man videre til trin 2 hvis "BLUETOOTH READY" bliver vist.

2 Når du har bekræftet, at "BLUETOOTH READY" er angivet i displayet, skal du vælge "SC-HTB700" i Bluetooth®-anordningens Bluetooth®-menu.

■ Frakobling af en Bluetooth®-anordning

Følg trinnene nedenfor hvis fx. en forbindelse har været etableret til enhver anden enhed end den Bluetooth® enhed du ønsker at skabe forbindelse til.

Tryk på og hold [] -PAIRING] inde, indtil "BLUETOOTH READY" angives i displayet.



- Hvis "BLUETOOTH" er valgt som kilde, prøver dette system automatisk at oprette forbindelse med den sidst tilsluttede Bluetooth®-enhed. Hvis forbindelsen afbrydes, kan du prøve at oprette forbindelse igen.
- Dette system kan kun tilsluttes en anordning ad gangen.
- Der henvises til "LINK MODE" for ændring af lyd kvaliteten. (⇒ 20)
- Video og lyd er muligvis ikke synkroniseret, når du afspiller musik ledsaget af video.

Lydmenu

1 Tryk på [SOUND] flere gange for at vælge lydeffekt, og tryk derefter på [OK].

- Du kan også trykke på [▼] eller [▲] flere gange for at vælge det element, der skal indstilles.

2 Tryk på [▼] [▲] flere gange for at vælge den ønskede indstilling, og tryk derefter på [OK].

■ SOUND MODE

Vælg den lydfunktion, som passer med TV-programmet eller det tilsluttede udstyr.

STANDARD: Mest velegnet til dramaer eller comedy-shows.

STADIUM: Frembringer en realistisk lyd til live sportsudsendelser.

MUSIC: Fremhæver lyden af musikinstrumenter og sange.

CINEMA: Frembringer en tredimensionel lyd, som er enestående til film.

NEWS: Fremhæver stemmerne fra nyheds- og sportsoplæsere.

STRAIGHT*1: Udgangen er 2.1 kanals under stereofafspilning og 3.1 kanals under multikanalafspilning.

■ 3D SURROUND*1

Dette system presser ikke blot lydfeltet ud i venstre og højre side, men også opad, så du kan få en dyb lydeffekt.

f.eks. indtrykket af 3D-surround effekten

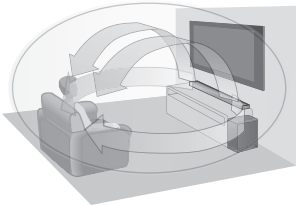

- Standardindstillingen er "OFF".
- Surround-effekten afhænger af kilden.

■ SUBWOOFER

Du kan justere baslyden.

På niveauerne "LEVEL 1" til "LEVEL 4" øges effekten jo højere niveaunummeret er.

■ CLR DIALOG

Du kan ændre niveauet af en samtales tydelighed, hvis du vil fremhæve folks stemmer osv.

På niveauerne "LEVEL 1" til "LEVEL 4" øges effekten jo højere niveaunummeret er.

Vælg "OFF", hvis lyden bliver unaturlig.

- For DTS:X®-indhold skal niveauet ændres ved hjælp af "DTS:X DIALOG CONTROL".

■ DTS:X DIALOG CONTROL*2

Du kan ændre niveauet af en samtales tydelighed, hvis du vil fremhæve folks stemmer osv.

Dette har kun en effekt, når du afspiller DTS:X®-indhold.

På niveauerne "LEVEL 0" til "LEVEL 6" øges effekten jo højere niveaunummeret er.

■ DUAL AUDIO*2

Indstiller den foretrukne lydkanalfunktion, når to lydfunktioner modtages af dette system.

M1: Hoved

M2: Sekundær

M1+M2: Hoved + Sekundær

Denne effekt virker kun, hvis TV'ets eller afspillerens lydudgang er sat til "Bitstream", og "Dual Mono" er tilgængelig i lyd-kilden.

■ DRC*2

Du kan lytte ved lav volumen, men stadig høre dialog tydeligt.

Vælg "OFF", hvis lyden bliver unaturlig.

- Når du afspiller "Dolby TrueHD"-lyd, og "AUTO" er markeret, kan effektudgangen, afhængigt af indholdet, være den rigtige, når "ON" er valgt.
- Denne funktion aktiveres kun, når Dolby Audio™ (Dolby Digital, Dolby Digital Plus eller Dolby TrueHD), Dolby Atmos® eller DTS® signaler indlæses.

■ AGC

Automatisk forstærkning forhindrer en pludselig høj lyd ved automatisk at formindske lyd-niveauet, når inputtet er for højt.

Denne funktion er velegnet til TV-udsendelser med forskel i lyd-niveau.

Vælg "OFF", hvis lyden bliver unaturlig.

■ LOW VOL MODE

Fremhæv dialogen ved lav lydstyrke.

Vælg "OFF" for at annullere denne effekt, hvis dialogen ikke lyder naturligt ved lav lydstyrke.

■ WALL MOUNT

Vælg den rigtige højtalerplacering, der passer til din placeringsfunktionsmetode. Dette system justerer lydeffekten i henhold til indstillingen af placeringsfunktionen.

ON: Layout til vægmontering

OFF: Layout til bordplacering

- Standardindstillingen er "OFF".



- Ændrede indstillinger gemmes, indtil de ændres igen, medmindre andet er angivet.

*1 Virkningen af "STRAIGHT" i "SOUND MODE" og "ON" i "3D SURROUND" vil ikke vise sig samtidigt.

*2 Effekter deaktiveres, når den valgte indgang er "BLUETOOTH". Du kan også ændre indstillingerne.

Lydformat

Du kan få vist det aktuelle lydformat.

Tryk på og hold [SOUND] inde i mindst 4 sek.



- Lydformatet vises i ca. 3 sekunder.
- Der vises intet lydformat, hvis indgangen til denne enhed er Bluetooth®.

Indstillingsmenu

1 Tryk på [SETUP] flere gange for at vælge indstillingselementet, og tryk derefter på [OK].

- Du kan også trykke på [▼] eller [▲] flere gange for at vælge det element, der skal indstilles.

2 Tryk på [▼] [▲] flere gange for at vælge den ønskede indstilling, og tryk derefter på [OK].

■ DIMMER

Justér lysstyrken på displayet.

- Mens "DISPLAY OFF" er indstillet, lyser displayet i ca. 5 sekunder, hvis der udføres handlinger på hovedapparatet eller med fjernbetjeningen.
- Mens "DISPLAY OFF" er indstillet, lyser displayet, hvis det er slukket, men hovedapparatet er tændt.

■ BEEP

Der lyder et bip, når du berører kontakten på hovedapparatet, eller når du slukker eller tænder for enheden.

- Dette gælder også for den lydløse funktion (mute).

■ AUTO OFF

Hovedapparatet slukkes automatisk, hvis der ingen lydinput er, og du ikke har brugt enheden i ca. 20 minutter.

- Når denne indstilling er valgt, vises "P.OFF 1MIN" i displayet for at angive, at hovedapparatet slukkes om ca. 1 minut.
- Hvis "STANDBY MODE" eller "VIERA LINK" er indstillet til "ON", indstilles denne funktion også til "ON". For at ændre indstillingerne skal du sætte "STANDBY MODE" og "VIERA LINK" til "OFF". (⇒ 21)

■ VOL LIMITATION

Hvis denne funktion er indstillet på "ON", og lydstyrken er højere end 50, når hovedapparatet er slukket, vender lydstyrken tilbage til de 50, næste gang du tænder hovedapparatet.

■ LINK MODE

Du kan ændre transmissionstilstanden for Bluetooth®, så transmissionskvalitet eller lyd kvalitet prioriteres. Sørg for, at Bluetooth®-anordningen ikke er tilsluttet ("BLUETOOTH READY" angives i displayet).

MODE 1: Vægt på konnektivitet.

MODE 2: Vægt på lyd kvalitet.

- Standardindstillingen er "MODE 2".
-

■ VIERA LINK

Tænd for funktionen VIERA Link.

Vælg "OFF", hvis din HDAVI Control-anordning ikke virker korrekt med dette system.

- ARC deaktiveres. Tilslut et optisk, digitalt lyd-kabel.
- Sluk alle forbundne anordninger, og tænd dem igen, efter at du har ændret indstillingen.

■ STANDBY MODE

Når denne funktion er indstillet på "ON", tændes hovedapparatet automatisk i følgende tilfælde.

– Når en Bluetooth®-forbindelse oprettes til hovedapparatet fra en parret Bluetooth®-anordning.

- Standardindstillingen er "ON".
- Hvis denne funktion er indstillet på "ON", øges energiforbruget for standby. (⇒ 30)

■ RESET

Gendanner indstillingerne til fabriksstandard.

- Se "For at vende tilbage til forudindstillet fabriksindstilling." (⇒ 24) for flere oplysninger

■ F/W VERSION

Du kan kontrollere firmwareversionen.

- Versionen af den installerede firmware vises, hvis du trykker på [OK], mens "F/W VERSION" vises. Tryk på [OK] for at stoppe visningen.



- Ændrede indstillinger gemmes, indtil de ændres igen, medmindre andet er angivet.

Firmware-opdatering

Panasonic kan lejlighedsvis udgive opdateret firmware til dette system, som kan forbedre den måde, en funktion udføres på. Disse opdateringer fås helt gratis.

Se webstedet nedenfor for at få de seneste oplysninger.
<https://panasonic.jp/support/global/cs/audio/>
(Dette websted er kun på engelsk.)

Klargøring

- Download den nyeste firmware fra følgende websted, og gem den på et USB-stik for at opdatere firmwaren.
<https://panasonic.jp/support/global/cs/audio/>
(Dette websted er kun på engelsk.)

1 Sluk for hovedapparatet, og tilslut derefter USB-stikket med den nyeste firmware til hovedapparatet.

- Afhængigt af udformningen på USB-enheden, kan kablerne, der er tilsluttet andre terminaler, forhindre tilslutningen. I så fald skal du tage tilslutningskablerne fra USB-enheden ud først og derefter tilslutte den igen.

2 Berør [⏻/⏪] på hovedapparatet for at tænde det.

TAG IKKE netledningen ud, mens en af følgende meddelelser vises.

"CHECK □□ %"

"UPDATE □□□ %"

("□" står for et tal).

- Under opdateringen kan der ikke udføres andre handlinger.

Når opdateringen er fuldført, vises "SUCCESS".

3 Fjern USB-enheden.

4 Berør [⏻/⏪] på hovedapparatet for at slukke det, berør derefter [⏻/⏪] for at tænde det.



- Hvis der ingen opdateringer er, vises "NO NEED".
- Du kan ikke udsende lyd fra denne enhed, mens du opdaterer firmwaren.
- For at se TV under en opdatering skal du ændre indstillingerne på TV'et for at få lyden outputtet fra TV'ets højttalere. Se TV'ets betjeningsvejledning for at få yderligere oplysninger.
- "PLEASE DISCONNECT USB DEVICE" vises i displayet. Afbryd USB-enheden. Berør herefter [⏻/⏪] på hovedapparatet for at slukke det, berør [⏻/⏪] igen for at tænde det.

Sammenkædede handlinger med TV'et (VIERA Link "HDAVI Control™")

Hvad er VIERA Link "HDAVI Control"?

VIERA Link "HDAVI Control" er en praktisk funktion, som muliggør sammenkædet betjening af denne enhed og et Panasonic TV (VIERA) under "HDAVI Control".

Du kan bruge denne funktion ved at tilslutte udstyret med et HDMI-kabel. Se brugervejledningen til det tilsluttede udstyr for yderligere detaljer.

Klargøring

- ① Bekræft, at HDMI-forbindelsen er gennemført. (⇒ 8, 10)
- ② Indstil "HDAVI Control"-handlingerne på det tilsluttede udstyr (f.eks., TV'et).
- ③ For optimale "HDAVI Control"-handlingerne skal du ændre de følgende indstillinger på det tilsluttede TV*1.
 - Angiv højttalerens standardindstillinger for denne enhed.*2
 - Angiv højttalerens indstillinger til valg for denne enhed.
- ④ Tænd for alt "HDAVI Control" kompatibelt udstyr, og vælg TV-indgangen til dette system, så funktionen "HDAVI Control" virker korrekt.
- ⑤ Hvis der tilsluttes en enhed i HDMI AV IN-stikket, skal du starte afspilningen for at kontrollere, at billedet på TV'et vises korrekt.

Gentag denne fremgangsmåde, hver gang forbindelsen eller indstillingerne ændres.

- *1 Tilgængeligheden og funktionen af indstillingerne kan variere, afhængigt af TV'et. Se TV'ets brugervejledningen angående detaljer.
- *2 Hvis TV'et har en standardindstilling for højttaleren inden for VIERA Link-indstillingselementerne, og du vælger denne enhed som standardhøjttaler, ændres valget af højttaler automatisk til denne enhed.



- VIERA Link "HDAVI Control", baseret på kontrolfunktioner, fra HDMI, som er en industristandard kendt som HDMI CEC (Consumer Electronics Control), er en unik funktion, som vi har udviklet og tilføjet. Som sådan kan dens anvendelse med udstyr fra andre fabrikanter, som understøtter HDMI CEC, ikke garanteres.
- Denne enhed understøtter funktionen "HDAVI Control 5". "HDAVI Control 5" er standard for Panasonic's HDAVI Control-kompatible udstyr. Denne standard er kompatibel med almindeligt Panasonic HDAVI-udstyr.
- Der henvises til de enkelte manualer til andre fabrikanter udstyr, som understøtter VIERA Link-funktionen.

Hvad du kan gøre med VIERA Link "HDAVI Control"

Hvis du vil være sikker på, at lyden udsendes fra dette system, skal du tænde hovedapparatet ved hjælp af TV'ets fjernbetjening og vælge hjemmebiografen i højttalermenuen i menuen VIERA Link. Indstillingernes tilgængelighed og funktion kan variere, afhængigt af TV'et. Se TV'ets betjeningsvejledning for detaljerede oplysninger herom.

■ Højttalerkontrol

Du kan vælge, om lyden skal udsendes fra denne enhed eller gennem TV'ets højttalere ved hjælp af TV-menuens indstillinger.

Hjemmebiograf

Dette system er aktiveret.

- Når hovedapparatet er på standby, og du ændrer TV'ets højttalere til dette system i menuen VIERA Link, tændes hovedapparatet automatisk.
- Du kan styre lydstyrken ved hjælp af volume- eller mute-knappen på TV'ets fjernbetjening.
- Hvis du slukker for hovedapparatet, aktiveres TV'ets højttalere automatisk.
- Lyden udsendes automatisk fra dette system, hvis TV'et er kompatibelt med VIERA Link "HDAVI Control 4" eller nyere.

Fjernsyn

TV-højttalere er aktive.

- Lydstyrken på denne enhed indstilles på et minimum.

■ Automatisk skift af indgang

Hvis følgende handlinger udføres, skifter hovedapparatet automatisk indgangen til den tilsvarende kilde.

- Når afspilningen starter på en HDMI-tilsluttet enhed.*3
- Når TV-indgangen eller TV-kanalen ændres.

*3 Hvis højttalerens udgangsindstilling på TV'et indstilles til dette system, tændes TV'et og hovedapparatet automatisk (Tænd forbindelse).

■ Sluk forbindelsen

Hvis TV'ets slukkes, slukkes hovedapparatet også automatisk.

(Denne funktion virker ikke, hvis "BLUETOOTH" er kilden.)

■ Automatisk læbesynkroniseringsfunktion (til HDAVI Control 3 eller nyere)

Forsinkelsen mellem lyd og billede justeres automatisk ved at tilføje tidsforsinkelsen til lydudgangen, så du kan få glæde af en god lyd til billedet.



- Det kan tage op til 8 sekunder for at udsende lyden fra denne enhed, efter at du har tændt TV (VIERA). Du kan nedsætte den tid, det tager for lyden at blive udsendt, hvis du bruger et optisk, digitalt lyd-kabel. Hvis du gør, skal du tilslutte HDMI-kablet til en ikke-ARC kompatibel HDMI-terminal på TV (VIERA). (⇒ 8)
- Forsinkelsesoplysningerne indstilles automatisk, hvis TV'et er kompatibelt med VIERA Link "HDAVI Control 3" eller nyere, og VIERA Link er indstillet på on. Indstillingen giver en mindre lydforsinkelse på ca. 0,04 sekund, når du tilslutter et Panasonic TV (VIERA) med VIERA Link (HDMI) version 2 eller tidligere eller et TV fra en anden fabrikant.

Fejlfinding

Før du anmoder om service, skal du udføre nedenstående kontroller. Hvis du er i tvivl om nogle af kontrolpunkterne, eller hvis de løsninger, der er angivet i nedenstående oversigt, ikke løser problemet, skal du kontakte forhandleren.

Hvis systemet ikke virker som forventet, kan det løse problemet, hvis du sætter indstillingerne tilbage til fabriksstandard.

For at vende tilbage til forudindstillet fabriksindstilling.

- Tryk på [SETUP] flere gange for at vælge "RESET", og tryk derefter på [OK].
 - Du kan også trykke på [▼] eller [▲] flere gange for at vælge det element, der skal indstilles.
 - Tryk på [▼] [▲] for at vælge "OK?YES", og tryk derefter på [OK].
 - "RESET" blinker i displayet. Efter at "RESET"-displayet slukkes, vælges "TV" som kilde til dette system.
- Fjernbetjeningskoden returnerer til "REMOTE 1", hvis dette system sættes tilbage til fabriksstandard. Se "Fjernbetjeningskode" for at ændre fjernbetjeningskoden (⇒ 17).

Generel betjening

Enheden virker ikke.

Handlinger er ikke udført korrekt.

- Berør [⏻/⏮] på hovedapparatet for at slukke det.
 - Hvis hovedapparatet ikke slukkes berøres [⏻/⏮] på hovedapparatet i mindst 5 sek. Herved tvinges hovedapparatet til at slukke. Alternativt kan du tage netledningen ud, vente i mindst 3 minutter og derefter sætte den i igen.
- Berør [⏻/⏮] på hovedapparatet for at tænde det. (Der kan gå lidt tid før hovedapparat tændes).

Kontakt forhandleren, hvis problemet opstår igen.

Ingen strøm.

- Tag netledning ud i mindst 3 sek. og sæt den i igen.
- Hvis hovedapparatet straks slukkes, når du lige har tændt det, skal du tage netledningen ud og kontakte forhandleren.
- Hvis hovedapparatet ikke tændes, når du tænder TV'et (HDAVI Control), skal du tænde hovedapparatet manuelt. Se "HDMI" i "Fejlfinding", hvis problemet opstår igen.

Fjernbetjeningen fungerer ikke korrekt.

- Batteriet er fladt. Udskift det med et nyt batteri. (⇒ 7)
- Muligvis er isoleringsarket ikke blevet fjernet. Fjern isoleringsarket. (⇒ 7)
- Det kan blive nødvendigt at angive koden på fjernbetjeningen igen, når du har udskiftet batteriet. (⇒ 17)
- Brug fjernbetjeningen inden for det korrekte betjeningsområde. (⇒ 7)

Hovedapparatet skifter automatisk til standby-tilstand.

"AUTO OFF"-funktionen er tændt.

Hovedapparatet skifter automatisk til standby-tilstand, hvis der intet signal er, og hvis enheden ikke betjenes i ca. 20 minutter. Se side 20 for at slukke for denne funktion.

Hovedapparatet slukkes, hvis TV'ets højttalere er valgt i højttalerindstillingsmenuen.

Dette er normalt, når der bruges VIERA Link (HDAVI Control 4 eller nyere). For detaljerede oplysninger læs da venligst TV'ets betjeningsvejledning om strømbesparelsesfunktionen. (⇒ 22)

Kontakterne på hovedapparatet virker ikke.

[⏻/⏮], [VOL -], [VOL +], [INPUT] og [⊗] på hovedapparatet er touch-taster. Peg på knapperne med fingeren. De virker muligvis ikke, hvis du kun bruger neglene, eller hvis du har handsker på.

Uregelmæssige farver på et CRT TV.

Hvis farven på TV'et er ujævn, skal du slukke TV'et i ca. 30 minutter. Hvis problemet opstår igen, skal du flytte hovedapparatet og den aktive subwoofer væk fra TV'et.

TV'ets fjernbetjening virker ikke, selv om IR Blaster er tilsluttet hovedapparatet.

Hvis TV'et modtager signaler fra både fjernbetjeningen og IR Blaster, kan signalerne forstyrre hinanden, og det betyder, at du ikke kan betjene TV'et. Juster vinklen, du vil betjene TV'ets fjernbetjening ved. (⇒ 11)

HDMI

Denne enhed fungerer ikke korrekt.

Hvis HDMI-kablet tilsluttes en forkert terminal (HDMI AV IN or HDMI AV OUT), fungerer systemet ikke korrekt. Sluk for enheden, og tag vekselstrømsledningen ud, og tilslut HDMI-kablet eller -kablerne igen. (⇒ 8, 10)

VIERA Link-relaterede handlinger virker ikke længere korrekt.

- Kontrollér VIERA Link-indstillingen på de tilsluttede enheder.
 - Tænd funktionen VIERA Link på de tilsluttede anordninger.
 - Vælg dette system som højttaler i TV'ets VIERA Link-menu.
- Har du deaktiveret VIERA Link-indstillingerne? (⇒ 21)
- Hvis HDMI-forbindelserne ændres efter et strømsvigt, eller efter at netledningen er blevet fjernet, virker VIERA Link-handlinger muligvis ikke korrekt.
 - Tænd for alle enheder, som er tilsluttet TV'et med et HDMI-kabel, og tænd derefter for TV'et.
 - Deaktiver VIERA Link-indstillingerne, og aktiver dem igen. Se TV'ets betjeningsvejledning for yderligere oplysninger.
 - Mens hovedapparatet og TV'et sluttet til hinanden vha. et HDMI-kabel, skal du tænde TV'et og derefter fjerne hovedapparatets netledning, og sæt det i igen.

De første få sekunders lyd kan ikke høres, når du bruger HDMI-forbindelsen.

Dette kan ske, når en DVD for eksempel afspilles efter kapitler. Forholdet blive måske bedre, hvis du skifter den digitale lydudgangsindstilling på den tilsluttede anordning fra "Bitstream" til "PCM".

Ved betjening af en HDMI-kompatibel enhed af et andet mærke reagerer systemet ikke korrekt.

HDAVI Control-kommandoer kan anvende et andet signal afhængigt af enhedens mærke. Forholdet bliver måske bedre, hvis du vælger en indstilling, som ikke bruger VIERA Link. (⇒ 21)

Når hovedapparatet tændes eller slukkes, deaktiveres lyd og billede et kort øjeblik.

Når hovedapparatet tændes eller slukkes, er det normalt, at lyd og video deaktiveres et kort øjeblik. Dette er ikke et funktionsfejl.

Billeder fra dette system vises ikke på TV'et.

Ved udlæsning i 60p (4K) kan billederne blive forvrænget, afhængigt af HDMI-kablet. Brug højhastigheds HDMI-kabler, som understøtter 18 Gbps-båndbredden.

Bluetooth®

Der kan ikke udføres sammenkobling.

Kontrollér Bluetooth®-enhedens tilstand.

Enheden kan ikke tilsluttes.

- Sammenkoblingen af enheden mislykkedes, eller registreringen er udskiftet. Prøv at sammenkoble enheden igen. (⇒ 18)
- Dette system er muligvis tilsluttet med en anden enhed. Tag ledningen ud af den anden enhed, og prøv at sammenkoble enheden igen.

Enheden er tilsluttet, men der kommer ingen lyd fra systemet.

For nogle Bluetooth® anordninger gælder det, at du skal indstille lyden til "SC-HTB700" manuelt. Læs anordningens brugsanvisning for yderligere oplysninger.

Forbindelsen er blevet afbrudt.

Lyden er blevet afbrudt/lyden hakker/der er meget støj.

- Fjern eventuelle forhindringer mellem hovedapparatet og enheden.
- Andre enheder, som anvender 2,4 GHz frekvensbåndet (trådløs router, mikrobølgeovne, trådløse telefoner osv.) forstyrrer. Anbring Bluetooth®-anordningen tættere på hovedapparatet, og hold den væk fra andre anordninger.
- Vælg "MODE 1" for stabil kommunikation. (⇒ 20, "LINK MODE")

Hvis ovennævnte ikke løser problemet, kan du muligvis løse problemet ved at tilslutte denne enhed og Bluetooth® anordningen igen. (⇒ 18)

Lyd

Ingen lyd (eller intet billede).

- Slå mute-funktionen fra. (⇒ 17)
 - Kontroller tilslutningen til de andre enheder. (⇒ 8 - 10)
 - Sørg for, at det lydsignal, der modtages, er kompatibelt med denne enhed. (⇒ 30)
 - Sluk enheden og tænd den igen.
 - Hvis hovedapparatet kun tilsluttes TV'et med et HDMI-kabel, skal du sørge for, at TV'ets HDMI-stik er mærket "HDMI (ARC)". I modsat fald skal du udføre tilslutningen ved hjælp af det optiske, digitale lyd-kabel. (⇒ 8)
 - Hvis hovedapparatet tilsluttes et Panasonic-TV og tændes ved hjælp af berøringstasten på hovedapparatet eller fjernbetjeningen, udsendes der muligvis ingen lyd fra dette system. I så fald skal du tænde hovedapparatet på TV'ets fjernbetjening. (⇒ 22)
 - Hvis tilslutningerne er korrekte, kan der være et problem med kablerne. Tilslut enheden igen med andre kabler.
 - Kontroller lydudgangsindstillingerne på den tilsluttede enhed.
 - Forholdet blive måske bedre, hvis du skifter den digitale lydudgangsindstilling på den tilsluttede anordning fra "Bitstream" til "PCM".
-

Dobbeltlyden kan ikke ændres fra hoved til sekundær.

Hvis lyden modtaget fra den tilsluttede enhed ikke er "Dual Mono", eller udgangsindstillingen ikke er "Bitstream", kan indstillingen ikke ændres fra dette system. Skift indstilling på den tilsluttede enhed.

Lydstyrken sænkes, når hovedapparatet tændes.

"VOL LIMITATION" er tændt.

Hvis hovedapparatet slukkes, hvor indstillingen for lydstyrke ligger i den øvre del (over 50), sænker hovedapparatet automatisk lydstyrken til midterværdien (50), når hovedapparatet tændes igen. (⇒ 20)

Dialogens lyd er for gennemtrængende, eller dialogens lyd lyder ikke naturligt.

Dette apparat har en funktion, der fremhæver dialogens lyd, hvis lydstyrken er for lav. (⇒ 19)

Lyden er forsinket i forhold til billedet.

Afhængigt af TV'et, kan lydoutputtet blive forsinket i forhold til TV-billedet, når denne enhed er tilsluttet TV'et via Bluetooth®. Tilslut denne enhed til TV'et med et HDMI-kabel eller et optisk digitalt lyd-kabel. (⇒ 8)

Lyden stopper.

Der slukkes automatisk for strømmen på hovedapparatet.

(Hvis hovedapparatet registrerer et problem, aktiveres en sikkerhedsforanstaltning, og hovedapparatet skifter automatisk til standby.)

- Der er opstået et problem med forstærkeren.
- Er lyden ekstremt høj?
Sænk lydstyrken, hvis dette sker.
- Er dette apparat anbragt på et ekstremt varmt sted?
Hvis dette er tilfældet, flyt da apparatet til et køligere sted. Vent et øjeblik, og prøv at tænde for det igen.

Hvis problemet vedvarer, skal du bekræfte displayet, slukke systemet, fjerne netledningen og kontakte forhandleren. Husk, hvilket display der blev vist, og fortæl det til forhandleren.

Aktiv subwoofer

Ingen strøm.

Sørg for, at netledningen til den aktive subwoofer er korrekt tilsluttet.

Når du tænder for subwooferen, slukkes den straks.

Tag netledningen ud, og kontakt forhandleren.

Der kommer ingen lyd fra subwooferen.

- Kontrollér, at den aktive subwoofer er tændt.
- Kontrollér, at lampen for den WIRELESS LINK lyser grønt. (⇒ 16)

Lampen WIRELESS LINK lyser rødt.

- Der er ingen forbindelse mellem hovedapparatet og den aktive subwoofer. Kontrollér, at hovedapparatet er tændt.
- Den aktive subwoofer og hovedapparatet er muligvis ikke korrekt sammenkoblet. Prøv følgende handling. (Trådløs sammenkobling)
 - ① Tænd hovedapparatet og den aktive subwoofer.
 - ② Tryk på og hold [I/D SET] bag på den aktive subwoofer inde i mindst 3 sek. (Indikatoren for den WIRELESS LINK blinker rødt.)
 - ③ Mens du trykker på og holder [INPUT] på fjernbetjeningen inde, skal du berøre og holde [VOL +] på hovedapparatet inde i mindst 4 sek. ("SUBWOOFER PAIRING" angives i displayet.)
 - Hvis den trådløse sammenkoblingen lykkes, angives "PAIRED" i displayet i 2 sek., og indikatoren WIRELESS LINK lyser grønt.
 - ④ Sluk hovedapparatet, og tænd det igen.
- Kontakt forhandleren, hvis problemet opstår igen.

Visning af displays på hovedapparatet

"F61"

- Der er opstået et problem med systemets forstærker.
- Tag netledningen ud, og kontakt forhandleren.

"F70 DSP"

- Sluk hovedapparatet, og tænd det igen.

"F70 EEPROM" / "F77"

- Tag netledningen ud, og kontakt forhandleren.

"F70 HDMI" / "U701" / "U703"

- Kontrollér HDMI-forbindelsen.
- Sluk hovedapparatet, og tænd det igen.
- Frakobl HDMI-kablet.

"F703"

- Sluk hovedapparatet, og tænd det igen.
- Kontakt forhandleren, hvis problemet opstår igen.

"F76"

- Der er opstået et problem med strømforsyningen.
- Tag netledningen ud, og kontakt forhandleren.

"U704"

- Systemet modtager et videoformatsignal, der ikke understøttes, fra indgangskilden.
- Skift indstilling for videoopløsning på den tilsluttede anordning. (Der henvises til anordningens betjeningsvejledning.)
 - Hvis der ikke er et billede, tilslut da anordningen direkte til TV'et for at ændre indstillingerne.

"U705"

TV'ets HDMI-terminal, som er tilsluttet hovedapparatet, eller TV'ets indstilling er ikke kompatibel med HDCP 2.2-afspilningskilden.

- Sørg for at tilslutte til TV'ets HDCP 2.2-kompatible terminal.
- Sørg for, at TV'ets HDMI HDCP-indstilling stemmer overens med HDCP 2.2.

(Se betjeningsvejledningen til TV'et.)

“USB OVER CURRENT ERROR”

USB-anordningen trækker for meget strøm.

- Fjern USB-enheden. Sluk dernæst for hovedapparatet, og tænd det igen.
 - Sluk for hovedapparatet og tænd det igen.
-

“LOAD FAIL”

Indlæsning af firmware lykkedes ikke. Kontrollér for at se, om den korrekte version af firmwared er på USB-enheden.

“LINKING”

- Når "BLUETOOTH" er valgt, prøver dette system at oprette forbindelse til den sidst tilsluttede Bluetooth®-anordning.
-

“REMOTE □” (“□” står for et tal.)

Fjernbetjeningen og dette system anvender forskellige koder. Skift kode på fjernbetjeningen. (⇒ 17)

Vedligeholdelse af apparatet

■ Rengør systemet med en blød, tør klud

(Træk netledningen ud af stikkontakten før enhver vedligeholdelse.)

- Hvis der er meget snavs, vrid da en våd klud godt, og tør snavset af. Tør derefter af med en tør klud.
- Brug en tynd klud til rengøring af højttalerne. Du må aldrig bruge klude eller andre materialer (håndklæder osv.), som kan fløse eller fnugge. Der kan sætte sig små små korn fast inden i højttalerdækslet.
- Når du rengør hovedapparatets top (A), skal du tørre af fra venstre mod højre.

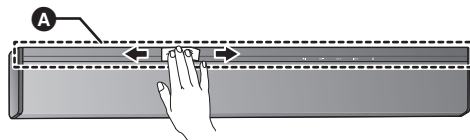

- Brug aldrig sprit, fortynder eller benzin til rengøring af systemet.
- Før brug af en kemisk behandlet klud læses de instruktioner, der fulgte med kluden, omhyggeligt.

■ Bortskaffelse eller overdragelse af dette system

Hovedapparatet kan fortsat indeholde brugerindstillingerne. Hvis du skiller dig af med hovedapparatet enten ved afhændelse eller overdragelse, følg da proceduren for gendannelse af alle fabriksindstillingerne for at slette brugerindstillingerne. (⇒ 24, "For at vende tilbage til forudindstillet fabriksindstilling.")

- Betjeningshistorikken kan blive optaget i hovedapparatets hukommelse.

Licens

Dolby, Dolby Audio, Dolby Atmos og dobbelt-D-symbolet er varemærker tilhørende Dolby Laboratories.

For DTS patents, see <http://patents.dts.com>.
Manufactured under license from DTS, Inc.
DTS, the Symbol, DTS and the Symbol together, DTS:X, the DTS:X logo, Virtual:X, and the DTS Virtual:X logo are registered trademarks or trademarks of DTS, Inc. in the United States and/or other countries.
© DTS, Inc. All Rights Reserved.

The product with the Hi-Res Audio logo is conformed to Hi-Res Audio standard defined by Japan Audio Society.
The logo is used under license from Japan Audio Society.

Ordene HDMI og HDMI High-Definition Multimedia Interface og HDMI-logoet er varemærker eller registrerede varemærker tilhørende HDMI Licensing Administrator, Inc. i USA og andre lande.

HDAVI Control™ er et varemærke tilhørende Panasonic Corporation.

Bluetooth®-ordmærket og -logoerne er registrerede varemærker tilhørende Bluetooth SIG, Inc., og enhver brug af sådanne mærker af Panasonic Corporation er givet under licens.

Andre varemærker og handelsnavne tilhører deres respektive ejere.

FLAC Decoder

Copyright (C) 2000,2001,2002,2003,2004,2005,2006,2007, 2008,2009 Josh Coalson

Redistribution and use in source and binary forms, with or without modification, are permitted provided that the following conditions are met:

- Redistributions of source code must retain the above copyright notice, this list of conditions and the following disclaimer.
- Redistributions in binary form must reproduce the above copyright notice, this list of conditions and the following disclaimer in the documentation and/or other materials provided with the distribution.
- Neither the name of the Xiph.org Foundation nor the names of its contributors may be used to endorse or promote products derived from this software without specific prior written permission.

THIS SOFTWARE IS PROVIDED BY THE COPYRIGHT HOLDERS AND CONTRIBUTORS "AS IS" AND ANY EXPRESS OR IMPLIED WARRANTIES, INCLUDING, BUT NOT LIMITED TO, THE IMPLIED WARRANTIES OF MERCHANTABILITY AND FITNESS FOR A PARTICULAR PURPOSE ARE DISCLAIMED. IN NO EVENT SHALL THE FOUNDATION OR CONTRIBUTORS BE LIABLE FOR ANY DIRECT, INDIRECT, INCIDENTAL, SPECIAL, EXEMPLARY, OR CONSEQUENTIAL DAMAGES (INCLUDING, BUT NOT LIMITED TO, PROCUREMENT OF SUBSTITUTE GOODS OR SERVICES; LOSS OF USE, DATA, OR PROFITS; OR BUSINESS INTERRUPTION) HOWEVER CAUSED AND ON ANY THEORY OF LIABILITY, WHETHER IN CONTRACT, STRICT LIABILITY, OR TORT (INCLUDING NEGLIGENCE OR OTHERWISE) ARISING IN ANY WAY OUT OF THE USE OF THIS SOFTWARE, EVEN IF ADVISED OF THE POSSIBILITY OF SUCH DAMAGE.

Specifikationer

FORSTÆRKER-SEKTION

RMS-UDGANGSEFFEKT (ikke-simultant drev)	
FRONTHØJTALER (L/R)	42 W+42 W
(1 kHz, T.H.D. 10,0 %, 8 Ω, 20 kHz LPF)	
FRONTHØJTALER (Midten)	42 W
(1 kHz, T.H.D. 10,0 %, 8 Ω, 20 kHz LPF)	
SUBWOOFER	250 W
(100 Hz, T.H.D. 10,0 %, 8 Ω, 20 kHz LPF)	
Total RMS-UDGANGSEFFEKT	376 W

TERMINAL-DEL

HDAVI Control	
Dette apparat understøtter funktionen "HDAVI Control 5"	
HDMI AV-indgang (HDMI 1)	1
indgangsstik	Type A (19 pin)
HDMI AV-indgang (HDMI 2)	1
indgangsstik	Type A (19 pin)
HDMI AV-udgang (TV (ARC))	1
udgangsstik	Type A (19 pin)
Digital Indgang	Optisk digital indgang (Optisk terminal)
IR Blaster	
Terminaltype	Ø3,5 mm stik
USB-port	Kan OPDATERES

HØJTALERAFSNIT

FRONTHØJTALER (L/R) indbygget i overordnet indstillet	
Type	1-vejs, 1 højttaler (Bass reflex)
Højttalerenhed(er)	
Fuldt sortiment	6,5 cm×1/ch, konustype
Impedans	8 Ω
FRONTHØJTALER (Midten) indbygget i overordnet indstillet	
Type	1-vejs, 1 højttaler (lukket)
Højttalerenhed(er)	
Fuldt sortiment	6,5 cm×1/ch, konustype
SUBWOOFER	
Type	1-vejs, 1 højttaler (Bass reflex)
Højttalerenhed(er)	
Subwoofer	16 cm×1, konustype

GENERELT

Strømforbrug	
Hovedapparat	41 W
Aktiv subwoofer	48 W
Standby	
Hovedapparat	0,2 W (Bluetooth Standby Off)*1
	0,3 W (Bluetooth Standby On)*1
Aktiv subwoofer	
Strømknap slukket	0,3 W
Den trådløse link aktiveres ikke	0,6 W

Strømforsyning	AC 220 V til 240 V, 50 Hz
Dimensioner (B×H×D)	
Hovedapparat	
Layout til bordplacering	1050 mm×78 mm×129 mm
Layout til vægmontering	1050 mm×89 mm×133 mm
Aktiv subwoofer	180 mm×408 mm×306 mm
Vægt	
Hovedapparat	Ca.4,5 kg
Aktiv subwoofer	Ca.5,4 kg
Driftstemperaturinterval	0 °C til +40 °C
Driftsfugtighedsinterval	35 % til 80 % RF (ingen kondens)

FORMATDEL

HDMI AV-indgang

LPCM (maks. 7.1 kanal)
Dolby Digital
Dolby TrueHD
Dolby Digital Plus
Dolby Atmos®
DTS®
DTS-ES Discrete 6.1
DTS-ES Matrix 6.1
DTS® 96/24
DTS-HD® High Resolution Audio
DTS-HD® Master Audio
DTS-Express
DTS:X®

HDMI AV-indgang (TV(ARC))

LPCM (2 kanal)
Dolby Digital
Dolby Digital Plus
Dolby Atmos® (Dolby Digital Plus)
DTS®
DTS-ES Discrete 6.1
DTS-ES Matrix 6.1
DTS® 96/24

Optisk digital indgang

LPCM (2 kanal)
Dolby Digital
DTS®
DTS-ES Discrete 6.1
DTS-ES Matrix 6.1
DTS® 96/24

TRÅDLØS

Trådløs modul

Frekvensområde

2,40335 GHz til 2,47735 GHz

Antal kanaler

38

OM Bluetooth®

Bluetooth® -systemspekifikation

Bluetooth® Ver.2.1 +EDR

Trådløst udstyrsklassifikation

Klasse 2 (2,5 mW)

Understøttede profiler

A2DP/AVRCP

Understøttet codec

SBC

Frekvensbånd

2,4 GHz bånd FH-SS

Betjeningsafstand

Ca. 10 m synsvidde*2



- Specifikationerne kan ændres uden varsel.
- Vægt og dimensioner er omtrentlige.
- Total harmonisk forvrængning måles med en digital spektrumsanalyseanordning.
- Ikke-komprimerede FLAC-filer virker muligvis ikke korrekt.
- Lyd i formater med en høj samplinghastighed samles ned til mindst 96 kHz for afspilning.

*1 "Bluetooth Standby" skal forstås som "STANDBY MODE" og "VIERA LINK".

Når de andre tilsluttede enheder er slukket.

*2 Mulig kommunikationsafstand.

Målemiljø: Temperatur 25 °C, Højde 1,0 m
Mål i "MODE 1"

Kiitos, että ostit tämän tuotteen.
Lue nämä ohjeet huolellisesti ennen tämän tuotteen käyttämistä ja säilytä tämä käsikirja tulevaa tarvetta varten.

Sisältyvät asennusohjeet

Asennus on annettava tehtäväksi ammattitaitoiselle asentajalle. (⇒ 12 - 15)

Ennen työn aloittamista lue huolellisesti nämä asennusohjeet ja käyttöohjeet, jotta taataan asennuksen oikea suorittaminen.

(Säilytä nämä ohjeet. Saatat tarvita niitä, kun suoritetaan huoltotoimenpiteitä tai siirretään tämä järjestelmä.)

Varoimet turvallisuuden takaamiseksi

VAROITUS

Laite

- Tulipalo-, sähköisku- tai vahinkovaaran välttämiseksi,
 - Älä anna tämän laitteen altistua sateelle, kosteudelle, pisaroille tai roiskeille.
 - Älä laita laitteen päälle mitään nesteitä sisältäviä esineitä kuten maljakot.
 - Käytä suositeltuja varusteita.
 - Älä poista suojuksia.
 - Älä korjaa tätä laitetta itse. Anna huoltopalvelut tehtäväksi pätevälle henkilöstölle.
- Onnettomuuden estämiseksi tämä laite on kiinnitettävä tukevasti seinään asennusohjeiden mukaisesti.

Verkkokaapeli

- Tulipalo-, sähköisku- tai vahinkovaaran välttämiseksi,
 - Varmista, että virtalähteen jännite vastaa laitteeseen merkittyä jännitettä.
 - Työnnä verkkovirtapistoke kunnollisesti pistorasiaan.
 - Älä vedä tai taivuta kaapelia tai aseta sen päälle painavia esineitä.
 - Älä käsittele pistoketta märillä käsillä.
 - Pidä kiinni verkkovirtapistokkeen rungosta, kun irrotat pistokkeen.
 - Älä käytä vahingoittunutta verkkovirtapistoketta tai pistorasiaa.
- Pistoketta käytetään virrankatkaisulaitteena. Asenna yksikkö siten, että pistoke voidaan irrottaa nopeasti pistorasiasta.

Nappityyppinen paristo (Litiumparisto)

- Tulipalon, räjähdys- ja palovammojen vaara. Ei saa ladata, purkaa, polttaa tai kuumentaa yli 60 °C:n lämpötilaan.



VAROITUS

ÄLÄ NIELE PARISTOJA/AKKUJA,
KEMIALLISEN PALOVAMMAN VAARA

Tämä tuote sisältää kolikko-/nappikennopariston. Jos kolikko-/nappikennoparisto niellään, se voi aiheuttaa vakavia sisäisiä palovammoja vain 2 tunnissa ja johtaa jopa kuolemaan. Säilytä uudet ja käytetyt paristot/akut lasten ulottumattomissa. Jos paristo-/akkuosasto ei sulkeudu kunnolla, älä käytä tuotetta ja pidä se lasten ulottumattomissa. Jos arvelet, että paristot/akut on mahdollisesti nieltä tai ne ovat kehon sisällä, hakeudu välittömästi lääkärin.

Pieni esine

- Säilytä infrapunaikskin tarranauha ja ruuvit lasten ulottumattomissa nieläisemisen estämiseksi.

VAARA

Laite

- Älä laita avotulisia esineitä kuten kynttilöitä laitteen päälle.
- Laite saattaa kärsiä radiotaajuisista häiriöistä, jotka aiheutuvat matkapuhelimesta käytön aikana. Jos kyseisiä häiriöitä tapahtuu, lisää matkapuhelimen ja tuotteen välistä etäisyyttä.
- Laite on tarkoitettu käytettäväksi leudoissa ilmastossa.
- Tuotteen tunniste sijaitsee laitteen alapuolella.

Sijoitus

- Sijoita laite tasaiselle pinnalle.
- Tulipalo-, sähköisku- tai vahinkovaaran välttämiseksi,
 - Älä asenna tai sijoita tätä laitetta kirjahyllyyn, suljettuun kaappiin tai muuhun rajalliseen tilaan. Varmista laitteen riittävä tuuletus.
 - Älä tuki laitteen tuuletusaukkoja lehdillä, pöytälinalla, verhoilla tai vastaavilla esineillä.
 - Älä tuki päälaitteen yläpintaa ja aktiivisen ali-bassokaiuttimen takaosaa. (⇒ 5, 6)
 - Älä anna tämän laitteen altistua suoralle auringonvalolle, korkeille lämpötiloille, runsaalle kosteudelle tai liialliselle tärinälle.

Nappityyppinen paristo (Litiumparisto)

- On olemassa räjähdysvaara, jos akkua ei vaihdeta oikein. Käytä ainoastaan valmistajan suosittelemaa tyyppiä.
- Laita navat kohdistettuina.
- Paristojen väärä käsittely voi aiheuttaa elektrolyyttivuodon sekä tulipalon.
 - Poista paristo, jos et aio käyttää kaukosäädintä pitkään aikaa. Varastoi viileään, pimeään paikkaan.
 - Älä altista sitä kuumalle tai liekeille.
 - Älä jätä paristoa(paristoja) autoon suoraan auringonvaloon pitkäksi aikaa, kun auton ovet ja ikkunat ovat kiinni.
- Kun hävität paristot, ota yhteyttä paikallisiin viranomaisiin tai jälleenmyyjään oikean hävitysmenetelmän selvittämiseksi.

Vanhojen laitteiden ja paristojen hävittäminen Vain EU-jäsenmaille ja kierrätysjärjestelmää käyttävälle maille



Tämä symboli tuotteissa, pakkauksessa ja/ tai asiakirjoissa tarkoittaa, että käytettyjä sähköllä toimivia ja elektronisia tuotteita ei saa laittaa yleisiin talousjätteisiin.

Johda vanhat tuotteet ja käytetyt paristot käsitteilyä, uusiointia tai kierrätystä varten vastaaviin keräyspisteisiin laissa annettujen määräysten mukaisesti. Hävittämällä tuotteet asiaankuuluvasti, autat samalla suojaamaan arvokkaita luonnonvaroja ja estämään mahdollisia negatiivisia vaikutuksia ihmiseen ja luontoon.

Lisätietoa keräämisestä ja kierrätyksestä saa paikalliselta jätehuollosta vastuulliselta viranomaiselta.

Maiden lainsäädännön mukaisesti tämän jätteen määräystenvastaisesta hävittämisestä voidaan antaa sakkorangaistuksia.



Huomautus paristosymbolista (symboli alhaalla):

Tämä symboli voidaan näyttää jonkin kemiallisen symbolin yhteydessä. Siinä tapauksessa se perustuu vastaaviin direktiiveihin, jotka on annettu kyseessä olevalle kemikaalille.

Vakuutus vaatimustenmukaisuudesta (DoC)

“Panasonic Corporation” vakuuttaa, että tämä tuote on yhdenmukainen direktiiviin 2014/53/EU keskeisten vaatimusten sekä sen muiden merkityksellisten määräysten kanssa.

Asiakkaat voivat ladata alkuperäisen DoC:n kopion RE-tuotteillemme DoC-palvelimelta:

<http://www.ptc.panasonic.eu>

Valtuutetun edustajan yhteystiedot:

Panasonic Marketing Europe GmbH, Panasonic Testing Centre, Winsbergring 15, 22525 Hamburg, Saksa

Langattoman tyyppi	Taajuuskaista	Enimmäisteho (dBm EIRP)
Bluetooth® (The main unit)	2402-2480 MHz	10 dBm
2.4 GHz Wireless System (The main unit and the active subwoofer)	2401.35-2479.35 MHz	10 dBm

Tietoja Bluetooth®

Panasonic ei kannata mitään vastuuta datatiedoista ja/tai muista tiedoista, jotka vaarantuvat langattoman lähetyksen aikana.

■ Käytetty taajuuskaista

Tämä järjestelmä käyttää 2,4 GHz:n taajuuskaistaa.

■ Laitteen sertifiointi

- Tämä järjestelmä on taajuuden rajoituksia koskevien vaatimusten mukainen ja se on sertifioitu taajuutta koskevien lakien mukaisesti. Täten ei tarvita langatonta lupaa.
- Alla kuvatut toimenpiteet ovat rangaistavia lain mukaan joissain maissa:
 - Laitteen purkaminen tai muokkaaminen.
 - Teknisiä tietoja koskevien osoitusten poistaminen.

■ Käytön rajoitukset

- Langatonta lähetystä ja/tai käytettävyyttä kaikkien Bluetooth®-toiminnollisten laitteiden kanssa ei taata.
- Kaikkien laitteiden on oltava yhtiön Bluetooth SIG, Inc. määrittelemien standardien mukaisia.
- Laitteen asetuksista ja teknisistä tiedoista riippuen sitä ei mahdollisesti voida yhdistää tai jotkut toimenpiteet ovat erilaisia.
- Tämä järjestelmä tukee Bluetooth®-toiminnon turvallisuusominaisuuksia. Kuitenkin käyttöympäristöstä ja/tai asetuksista riippuen tämä suoja ei mahdollisesti ole riittävä. Lähetä tietoja langattomasti tähän järjestelmään varovasti.
- Tämä järjestelmä ei voi lähettää tietoja Bluetooth®-laitteeseen.

■ Käyttöalue

Käytä tätä laitetta enintään 10 m:n alueella.

Alue voi pienentyä ympäristön, esteiden tai häiriöiden vuoksi.

■ Häiriöt muista laitteista

- Tämä järjestelmä ei mahdollisesti toimi kunnolla ja esiintyy ongelmia kuten kohinaa ja äänen vaihteluita radioaaltohäiriöiden vuoksi, jos päälaitte sijoitetaan liian lähelle toisia Bluetooth®-laitteita tai laitteita, jotka käyttävät 2,4 GHz:n kaistaa.
- Tämä järjestelmä ei mahdollisesti toimi kunnolla, jos läheisen lähetyksaseman ym. radioaallot ovat liian voimakkaita.

■ Suunniteltu käyttö

- Tämä järjestelmä on tarkoitettu ainoastaan tavalliseen käyttöön.
- Älä käytä tätä järjestelmää lähellä laitteistoa tai ympäristössä, joka on herkkä radiotaajuuksille häiriöille (esimerkiksi lentokentät, sairaalat, laboratoriot, jne.).

Sisällysluettelo

Varotoimet turvallisuuden takaamiseksi	2
Tietoja Bluetooth®	3
Toimitetut osat.....	4

Ennen käyttöä

Ohjaimien pikaopas	5
--------------------------	---

Alkuohjeet

Vaihe 1 Liitännät.....	8
Vaihe 2 Sijoittaminen	12
Vaihe 3 Aktiivisen alibassokaiuttimen langaton liitäntä.....	16

Toimenpiteet

Tämän järjestelmän käyttö	17
Bluetooth®-toimenpiteet.....	18
Äänivalikko	19
Asetusvalikko	20
Linkitetyt toimenpiteet television kanssa (VIERA Link “HDAVI Control™”)	22

Viitetietoja

Vianetsintä	24
Laitteen hoito.....	29
Käyttöoikeudet	29
Tekniset tiedot.....	30

Toimitetut osat

Tämä järjestelmä (SC-HTB700)

- 1 Päälaite (kaiutin) (⇒ 5) (SU-HTB700)
- 1 Aktiivinen alibassokaiutin (⇒ 5) (SB-HWA900)

Varusteet

Tarkista toimitetut varusteet ennen tämän järjestelmän käyttöä.

- 1 Kaukosäädin (pariston kanssa) (⇒ 7) (N2QAYC000121)
- 1 Infrapunavastaanotin (⇒ 10)
- 2 Seinäasennuspidikettä (⇒ 14)
- 2 Verkkoakaapeli (⇒ 11)
- 2 Ruuvia (⇒ 14)



- Tuotenumerot ovat kesäkuun 2019 mukaisia. Niihin voi tulla muutoksia.
- Toimitettu verkkokaapeli on tarkoitettu käytettäväksi ainoastaan tämän järjestelmän kanssa. Älä käytä sitä muiden laitteiden kanssa. Lisäksi älä käytä muiden laitteiden johtoja tämän järjestelmän kanssa.

Tietoja kuvauksista näissä käyttöohjeissa

- Viitattavat sivut osoitetaan seuraavasti: “⇒ ○○”.
- Tässä laitteessa ja kaukosäätimessä olevat merkinnät osoitetaan näissä käyttöohjeissa seuraavasti: [○○].
- Näytettävät kuvat voivat poiketa käytettävästä laitteesta.
- Tämän käyttöohjeen toimenpiteet kuvataan pääasiassa kaukosäätimen kanssa, mutta voit suorittaa kyseiset toimenpiteet päälaitteessa, jos ohjaimet ovat samat.

Ohjaimien pikaopas

Tämä järjestelmä (Etupuoli)

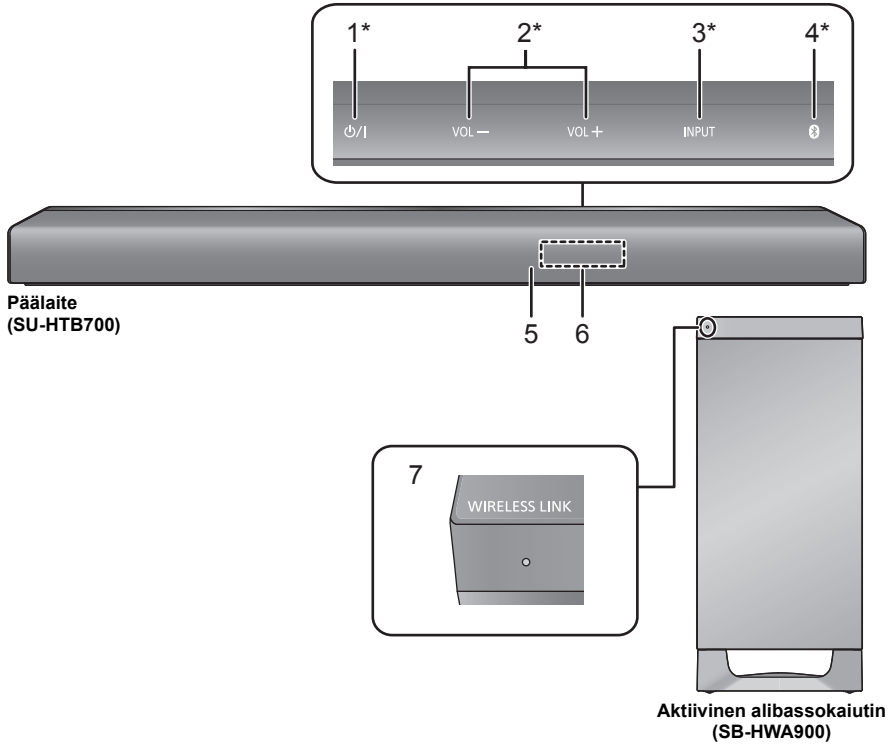

- 1 **[ϕ /I] Valmiustila/päällä -kytkin (ϕ /I)*
Kosketa siirtääksesi yksikkö päällä tilasta valmiustilaan tai päinvastoin. Valmiustilassa yksikkö kuluttaa edelleen hieman energiaa.**
- 2 [VOL -] [VOL +] Säädä tämän järjestelmän äänenvoimakkuutta* (\Rightarrow 17)
- 3 [INPUT] Valitse tulolähde* (\Rightarrow 17)
- 4 [Bluetooth]*
 - Valitse Bluetooth®-laite lähteeksi (\Rightarrow 17)
 - Bluetooth®-paritus (\Rightarrow 18)
 - Bluetooth®-laitteen irti kytkeminen (\Rightarrow 18)
- 5 Kaukosäätimen signaalianturi (\Rightarrow 7)

- 6 Näyttö
- 7 WIRELESS LINK osoitin (\Rightarrow 16)

* Nämä kytkimet toimivat vain koskettamalla merkkejä. Joka kerta kytkintä kosketettaessa voit kuulla äänimerkin. Merkkiäänän asetuksia voidaan muuttaa. (\Rightarrow 20, "BEEP")



- Älä sijoita mitään esineitä järjestelmän eteen.
- Älä sijoita mitään esineitä päälaitteen ylläpinnalle. Älä tuki päälaitteen yläpintaa, koska sitä käytetään tuuletukseen.
- Pyyhi pöly ym. säännöllisesti tästä järjestelmästä. (\Rightarrow 29, "Puhdista tämä järjestelmä pehmeällä ja kuivalla kankaalla")

Tämä järjestelmä (Muut)



Päälaite
(Pohja)

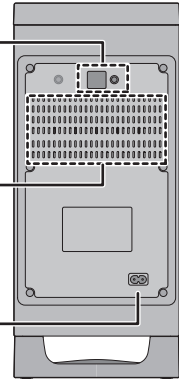
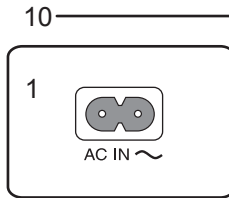
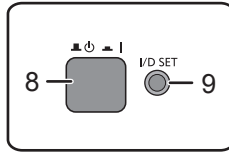
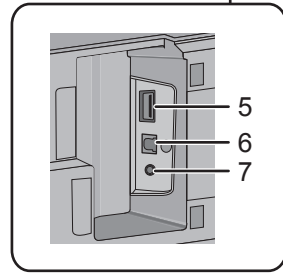
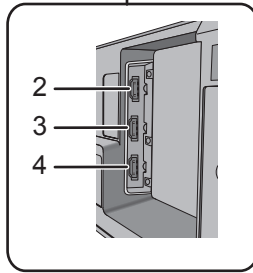
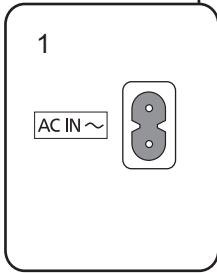

Aktiivinen alibassokaiutin
(Taustapuoli)

- 1 AC IN (~) -liitäntä (⇒ 11)
- 2 HDMI AV OUT (TV (ARC)) -liitäntä (ARC-yhteensopiva) (⇒ 8)
- 3 HDMI AV IN (HDMI 2) -liitäntä (⇒ 10)
- 4 HDMI AV IN (HDMI 1) -liitäntä (⇒ 9, 10)
- 5 USB-portti (FOR UPDATE)
(DC 5 V = 500 mA)
- 6 OPTICAL DIGITAL AUDIO IN (TV)-liitäntä (⇒ 8)
- 7 Ir SYSTEM -liitäntä (⇒ 10)
- 8 [I/O SET] Aktiivinen alibassokaiutin päällä/pois
päältä painike (⇒ 16)

- 9 [I/D SET] I/D SET -painike
Päälaite ja aktiivinen alibassokaiutin on jo pariliitetty
ostohetkellä, siten tätä painiketta ei käytetä normaalisti.
Käytä sitä, kun päälaite ja aktiivinen alibassokaiutin on
pariliitettävä uudelleen. (⇒ 27)
- 10 Tuuletusaukot

Tässä tuotteessa olevat tunnukset tarkoittavat seuraavaa.

~	AC
=	DC
□	Luokan II laite (Tuotteen rakenne on kaksoiseristetty.)

Kaukosäädin

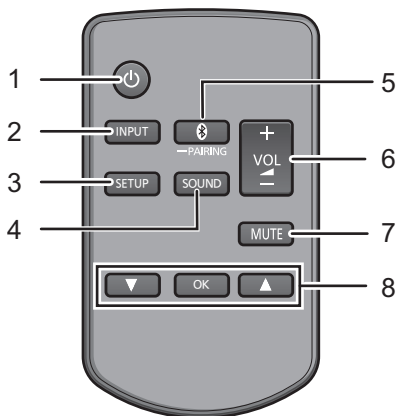

- 1 [⏻] Kytke päälaite päällä tilasta valmiustilaan tai päinvastoin (⇒ 17)
- 2 [INPUT] Valitse tulolähde (⇒ 17)
- 3 [SETUP] Valitse asetusvalikko (⇒ 20)
- 4 [SOUND] Valitse äänivalikko (⇒ 19)
- 5 [🔗 -PAIRING]
 - Valitse Bluetooth®-laite lähteeksi (⇒ 17)
 - Bluetooth®-paritus (⇒ 18)
 - Bluetooth®-laitteen irti kytkeminen (⇒ 18)
- 6 [+ VOL -] Säädä tämän järjestelmän äänenvoimakkuutta (⇒ 17)
- 7 [MUTE] Mykistä ääni (⇒ 17)
- 8 [▼][OK][▲] Valitse ja vahvista vaihtoehto

■ Ennen ensimmäistä käyttökertaa

Poista eristysliuska **A**.

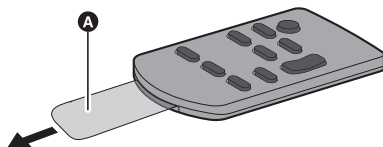

- Hävitä eristysliuska vastuullisesti sen poistamisen jälkeen.

■ Nappityyppisen pariston vaihtaminen

Pariston tyyppi: CR2025 (Litiumparisto)

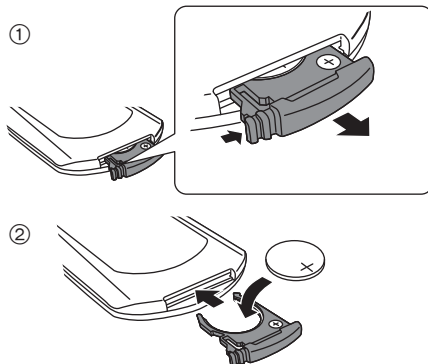

- Aseta nappityyppinen paristo sen (+)-merkki ylöspäin.

■ Tietoja kaukosäätimen signaalianturista

Kaukosäätimen signaalianturi sijaitsee päälaitteessa.

- Käytä kaukosäädintä oikean toimintasäteen sisällä.
Etäisyys: Suoraan edestä noin 7 m
Kulma: Noin 20° ylös ja alas, 30° vasemmalle ja oikealle

Vaihe 1 Liitännät

Kytke pois päältä kaikki laitteet ennen liitännän suorittamista ja lue tarvittavat ohjeet.

Älä liitä verkkokaapelia ennen kuin kaikki muut liitännät on suoritettu.

Kun yhdistetään 4K-yhteensopivaan laitteistoon ja 4K Ultra HD televisioon, käytä High Speed HDMI -kaapeleita, jotka tukevat 18 Gbps:n kaistanleveyttä.

VAARA
(Varo HDMI-liittimiä päälaitteessa)



Kuuma pinta
Älä koske.

Liitöntä televisioon

Varmista, että television HDMI-liitännässä on merkintä "HDMI (ARC)".

Merkitty "HDMI (ARC)"

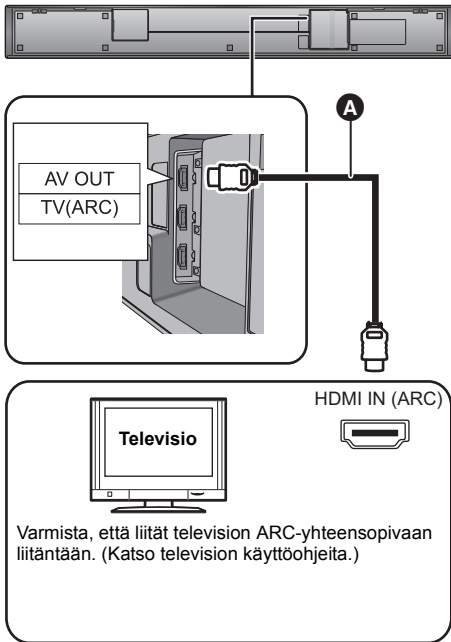

A HDMI-kaapeli

Ei merkintää "HDMI (ARC)"

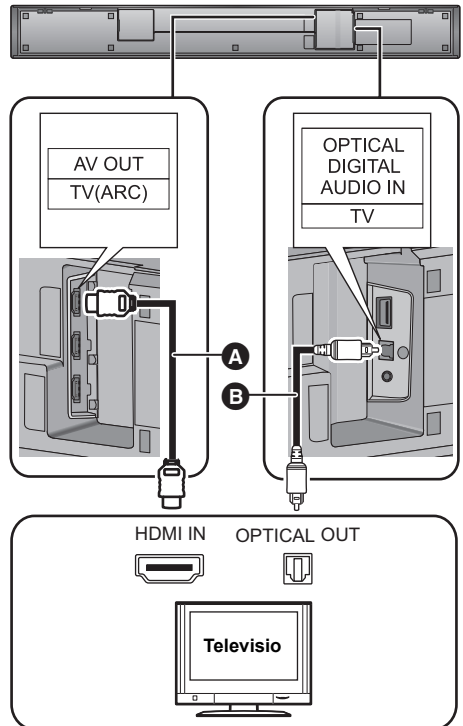

A HDMI-kaapeli

B Optinen digitaalinen audiojohto

- Kun käytät optista digitaalista audiojohtoa, laita kärki oikein liitintään.

■ Mikä ARC on?

ARC tarkoittaa äänen paluukanavaa ja se on lyhenne sanoista Audio Return Channel, myös HDMI ARC. Se viittaa yhteen HDMI-toiminnoista. Kun "ARC" ja "TV (ARC)" -liitin päälaitteessa yhdistetään HDMI-kaapelilla, ei tarvita enää tavallisesti television äänen kuunteluun tarvittavaa optista digitaalista audiojohtoa vaan television kuvasta ja äänestä voidaan nauttia vain yhdellä HDMI-kaapelilla.

Liitäntä soittimiin ym., jotka tukevat HDR10+- ja Dolby Vision™ -teknikoita

Tämä järjestelmä ei tue HDR10+- ja Dolby Vision™ -teknikoita. Kun liitetään soittimeen, televisioon ym., joka tukee HDR10+- tai Dolby Vision™ -teknikkaa, käytä seuraavaa liitäntää.

- Liittimen nimi voi olla erilainen HDR10+-teknikkaa tukevasta laitteesta riippuen. Katso tekniikkaa tukevan laitteen käyttöohjeista lisätietoja.
- Jos liität tämän järjestelmän etkä voi sitten katsoa Netflixiä, käytä seuraavaa liitäntää.
- VIERA Link ei toimi, kun käytät tätä liitäntää. (⇒ 22)

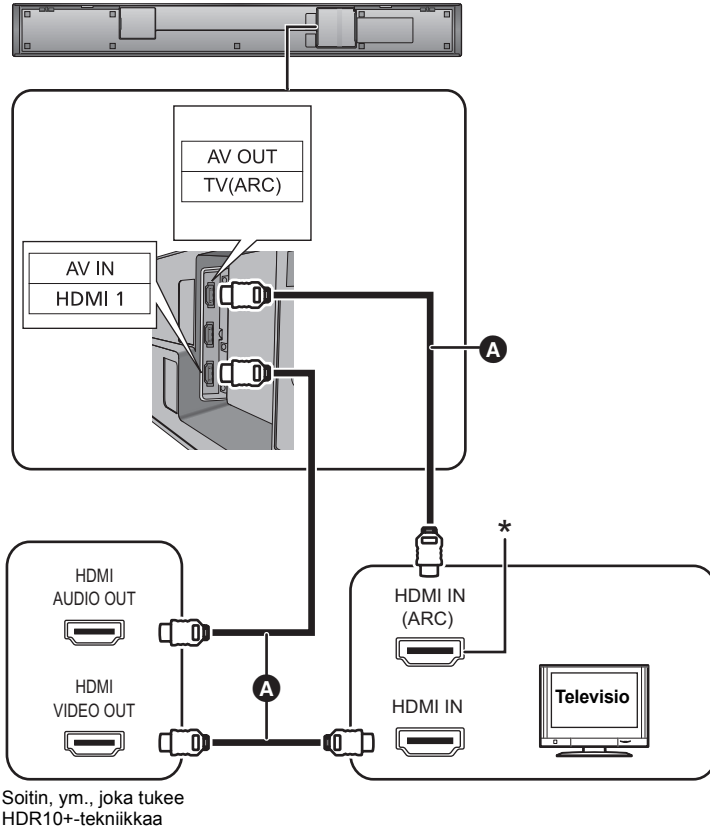

A HDMI-kaapeli

* Jos tämä liitäntä ei tue ARC-toimintoa, käytä myös optista digitaalista audiojohtoa päälaitteen ja television yhdistämiseen. (⇒ 8, "Ei merkintää "HDMI (ARC)"")

Liitântä HDMI-yhteensopivasta laitteesta

Voit ohjata audiosignaalin tähän laitteeseen liitetystä laitteesta, kuten Blu-ray levysoitin, DVD-soitin, Set Top Box, jne.

Valmistelu

- Liitä päälaite televisioon. (⇒ 8)

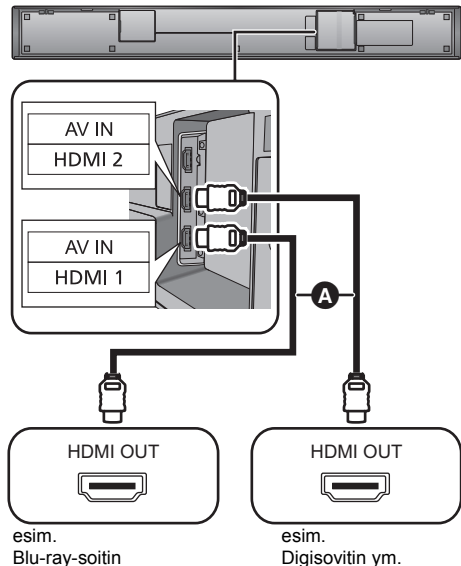

- A** HDMI-kaapeli



- Katso liitetyn HDMI-yhteensopivan laitteen käyttöohjeita video- ja audiosignaalin lähettämistä varten tarvittavia asetuksia varten.

Infrapunavastaanottimen käyttö

(Kun kaukosäädin ei toimi kunnolla)

Päälaitteen asetuksista riippuen, se saattaa lukita television kaukosäätimen signaalianturin aikaansaaden sen, että television kaukosäädin ei toimi. Käytä toimitettua infrapunajärjestelmän kaapelia, jos tapahtuu näin. Päälaitteen vastaanottamat television kaukosäätimen signaalit lähetetään televisioon sen käyttämiseksi.

- Jos haluat tietoja toimintasäteestä, katso sivu 7.
- Älä käytä mitään muuta kuin toimitettua infrapunayksikköä.

1 Yhdistä jakkiliitin päälaitteen Ir SYSTEM -liitântään.

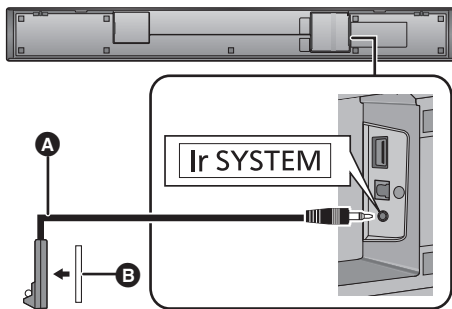

- A** Infrapunayksikkö (toimitettu)
- B** Tarranauha (toimitettu)

2 Sijoita infrapunalähetin television kaukosäätimen signaalianturin näkyviin.

Sijoitus esimerkki

Päälaitteen takana:

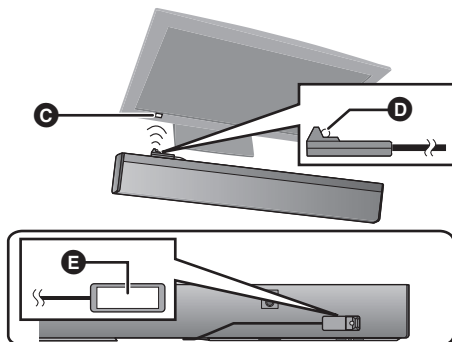

- C** Television kaukosäätimen signaalianturi
- D** Infrapunalähetin
- E** Tarranauha (toimitettu)

3 Tähtää television kaukosäätimellä tämän laitteen kaukosäätimen anturiin ja ohjaa televisiota.

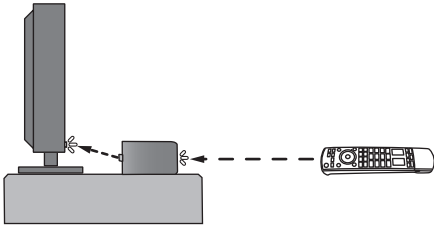

- Jos haluat tietoja television kaukosäätimen signaalianturin sijaintipaikasta, katso television käyttöohjeita.
- Valitse paikka, joka sopii ympäristöön.
- Varmista, että puhdistat tarranauhan kiinnityspaikan huolellisesti.
- Jos irrotat tarranauhan, pinta voi vahingoittua ja tarttunutta liimaa saattaa jäädä. Kun olet tarkistanut, että televisio toimii kunnolla, kiinnitä se tarranauhan avulla.
- Kun televisio vastaanottaa signaaleja sekä sen kaukosäätimestä että infrapunayksiköstä, niiden signaalit saattavat häiritä toisiaan ja siten televisiota ei mahdollisesti voida ohjata.

Yritä käyttää television kaukosäädintä eri kulmasta.

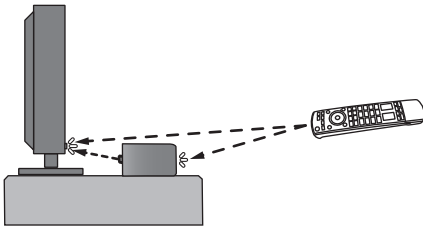

Jos television kaukosäädin ei toimi edes sen jälkeen, kun olet säätänyt sen kulmaa, älä käytä infrapunayksikköä. Asenna päälaite siten, että television kaukosäätimen signaalianturi on näkyvässä asennossa, jossa käytät television kaukosäädintä.

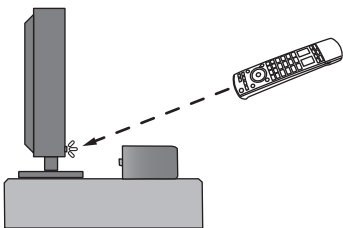

Verkkokaapelin liittäminen

- Kytke vasta sen jälkeen, kun kaikki muut liitännät on suoritettu.

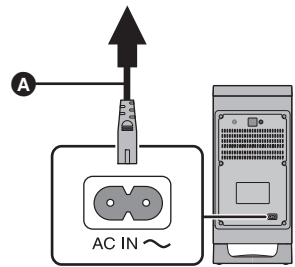
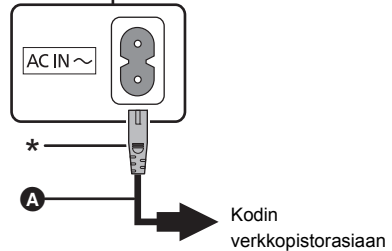

- A** Verkkokaapeli (toimitettu)
- * Työnnä verkkokaapeli kunnolla päälaitteeseen.

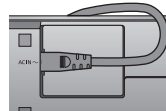

- Tämä järjestelmä kuluttaa hieman verkkovirtaa (⇒ 30) myös pois päältä kytkettyinä. Virran säästämiseksi, jos et aio käyttää laitetta pitkään aikaan, irrota se verkkopistorasiasta.
 - Toiminta ei ole mahdollista käyttämällä infrapunavastaanotinta, jos verkkoliitännän pistoke on irtokytkenyt.

Energian säästö

Päälaite on suunniteltu siten, että se kuluttaa vähän virtaa ja säästää energiaa.

- Päälaite siirtyy automaattisesti valmiustilaan, kun ei syötetä mitään signaalia tai ei suoriteta mitään toimintoja noin 20 minuuttia. Katso sivua 20, "AUTO OFF" tämän toiminnon pois päältä kytkemiseksi.

Vaihe 2 Sijoittaminen

Varoimet turvallisuuden takaamiseksi

Vaaditaan ammattitaitoinen asennus.

Asennusta ei saa koskaan suorittaa kukaan muu kuin ammattitaitoinen asentaja.

PANASONIC EI KORVAA MITÄÄN OMAISUUSVAHINKOJA JA/TAI VAKAVIA VAMMOJA, MUKAAN LUKIEN KUOLEMA, JOTKA AIHEUTUVAT SOPIMATTOMASTA ASENNUKSESTA TAI VIRHEELLISESTÄ KÄSITTELYSTÄ.

- Varmista, että asennat päälaitteen näiden käyttöohjeiden mukaisesti.
- Kiinnitä asennuspaikan rakenteeseen ja materiaaleihin sopivilla tekniikoilla.

Varoitus

- Tätä järjestelmää on käytettävä ainoastaan näiden ohjeiden mukaisesti. Ohjeiden noudattamatta jättäminen voi aiheuttaa vahinkoja vahvistimeen ja/ tai kaiuttimeen sekä aikaansaada tulipalovaaran. Ota yhteyttä ammattitaitoiseen huoltohenkilöstöön, jos tapahtuu vahinko tai jos havaitset äkillisen muutoksen toiminnassa.
- Älä yritä kiinnittää päälaitetta seinään muilla menetelmillä kuin mitä on kuvattu tässä oppaassa.



- Älä kannata päälaitetta yhdellä kädellä, jotta vältetään vammat; saatat pudottaa päälaitteen sitä kannettaessa.
- Vaurioiden tai naarmujen estämiseksi aseta tasolle pehmeä kangas ja suorita kokoaminen sen päällä.
- Sijoita aktiivinen alibassokaiutin muutaman metrin päähän päälaitteesta vaakasuoraan asentoon yläpaneeli ylöspäin.
- Älä käytä päälaitetta tai aktiivista alibassokaiutinta metallisessa kaapissa.
- Aktiivisen alibassokaiuttimen sijoittaminen liian lähelle seinää tai nurkkaa voi aiheuttaa basson voimistumista. Peitä seinät ja ikkunat paksuilla verhoilla.
- Pidä magneettiset esineet kaukana. Magneettiset kortit, kellot, jne. voivat vahingoittaa, jos ne laitetaan liian lähelle päälaitetta ja aktiivista alibassokaiutinta.

Aktiivinen alibassokaiutin

Kun kannetaan aktiivista alibassokaiutinta
Varo vahingoittamasta sisäistä kaiutinyksikköä.

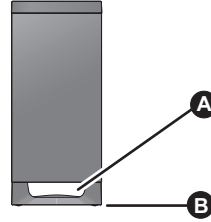

- A** Älä kannata aktiivista alibassokaiutinta tästä aukosta.
- Sisällä olevat osat voivat vahingoittua.
- B** Pidä aina kiinni aktiivisen alibassokaiuttimen pohjasta, kun siirrät sitä.

Langattoman häiriöt

Voi tapahtua häiriöitä, jos käytät muita laitteita (langaton reititin/mikrouunit/langattomat puhelimet, ym.), jotka käyttävät 2,4 GHz:n taajuusalueita, aiheuttaen yhteysongelmia (ääni keskeytyy, ääni hyppii, voimakasta kohinaa, ym.).

Jos näin tapahtuu, erota muut sähköiset laitteet päälaitteesta ja alibassokaiuttimesta niin, ettei häiriöitä enää tapahdu.

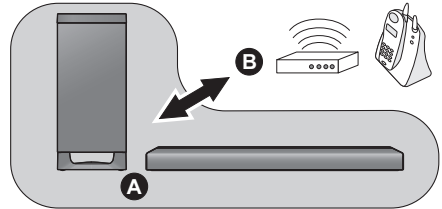

- A** Päälaitte/Aktiivinen alibassokaiutin
- B** Langaton reititin, johdoton puhelin ja muut elektroniset laitteet

Kun päälaitte sijoitetaan telineeseen tai pöydälle

Tarvittavat lisävarusteet (kaupallisesti saatavilla)

- Putoamista estävä naru (halkaisija: 1,5 mm - 2,0 mm) × 2
- Silmukkaruuvit (putoamista estävän narun kiinnittämistä varten) × 2



- Käytä kaupallisesti saatavilla olevia ruuveja, jotka kestävät yli 45 kg.
- Käytä narua, joka kestää yli 45 kg:n painoa.
- Aseta laite peitteen tai pehmeän kankaan päälle kokoonpanoa varten.

1 Kiinnitä naru päälaitteeseen.

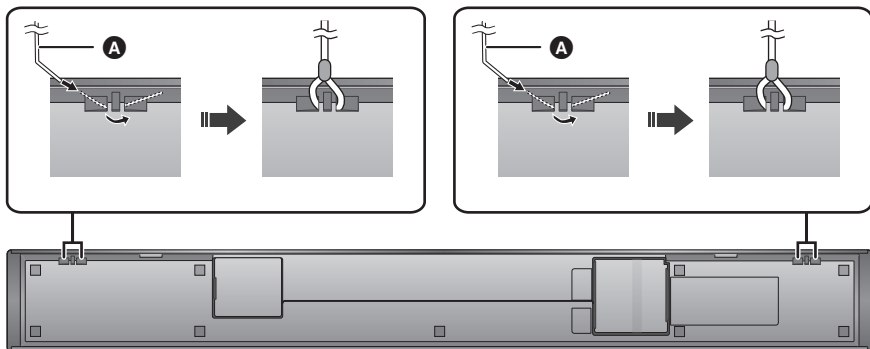

(Pohja)

A Naru*

- * Jos narua ei voi pujottaa aukkojen läpi, yritä taivuttaa narua noin 5 mm:n etäisyydellä kärjestä noin 45° kulmaan (kuten osoitetaan edellä).

2 Sijoita päälaitte haluttuun asentoon ja kiinnitä kukin naru telineeseen tai pöytään.

- Varmista, että naru on mahdollisimman tiukalla.
- Älä aseta päälaitetta nojaamaan televisioon tai seinään.

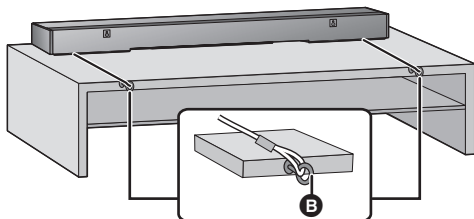

B Silmukkaruuvi

- Kiinnitä paikkaan, joka kestää yli 45 kg.
- Päälaitteen sijoittamisen mukaan silmukkaruuvin kiinnitysasetto voi vaihdella.

■ Kun päälaitte sijoitetaan television eteen

Päälaitte voi estää tai häiritä television eri antureita (C.A.T.S.-anturi (Contrast Automatic Tracking System), kaukosäätimen anturi, jne.) ja 3D Eyewear-lähettimiä 3D-yhteensopivassa televisiossa.

- Jos tapahtuu häiriöitä, siirrä päälaitte kauemmaksi televisiosta. Jos televisio ei vielääkään toimi kunnolla, kokeile teline- tai seinäsensusta.

Kun kiinnitetään päälaitte seinään

Päälaitte voidaan asentaa seinälle toimitettujen seinäasennuspidikkeiden ym. avulla. Varmista, että käytetyt ruuvit ja seinä ovat riittävän vahvoja, jotta ne voivat tukea vähintään 45 kg.
Ruuveja ja muita osia ei toimiteta, koska tyyppi ja koko vaihtelevat suoritettavan asennuksen mukaan.

- Katso vaihetta 3, jos haluat lisätietoja tarvittavista ruuveista.
- Muista kiinnittää putoamista estävä naru lisäturvatoimenpiteenä.

Toimitetut varusteet

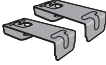
<input type="checkbox"/> 2 ruuvia		<input type="checkbox"/> 2 seinäasennuspidikettä	
-----------------------------------	---	--	---

Tarvittavat lisävarusteet (kaupallisesti saatavilla)

- Ruuvit seinäasennusta varten × 2
- Putoamista estävä naru (halkaisija: 1,5 mm - 2,0 mm) × 2
- Silmukkaruuvit (putoamista estävän narun kiinnittämistä varten) × 2



- Käytä narua, joka kestää yli 45 kg:n painoa.
- Aseta laite peitteen tai pehmeän kankaan päälle kokoonpanoa varten.

1 Kiinnitä naru päälaitteeseen.

- Suorita vaihe 1 kohdassa "Kun päälaitte sijoitetaan telineeseen tai pöydälle". (⇒ 13)

2 Kiinnitä seinäasennuspidikkeet päälaitteeseen.

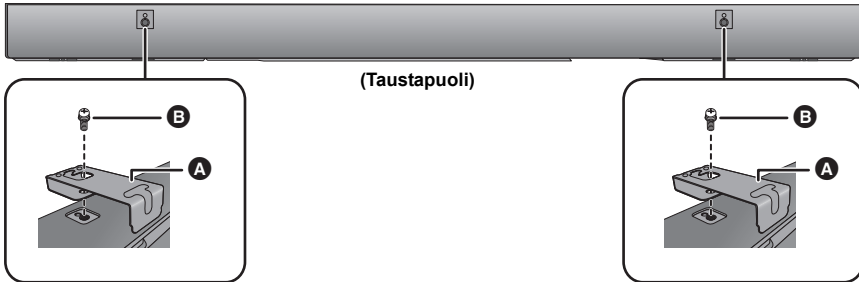

- A** Seinäasennuspidike (toimitettu)
- B** Ruuvi (toimitettu)

3 Pora ruuvi seinään.

- Käytä alla osoitettuja mittoja ruuvauspisteiden merkitsemiseksi seinään.
- Jätä tilaa vähintään 200 mm päälaitteen yläpuolelle, jotta jää riittävästi tilaa päälaitteen kiinnittämistä varten.
- Varmista vesivaakaa käyttämällä, että molemmat asennusaukot ovat samalla vaakatasolla.

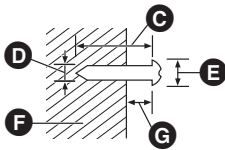

- C** Vähintään 30 mm
- D** Ø4,0 mm
- E** Ø7,0 mm sitä Ø9,4 mm
- F** Seinä tai pylväs
- G** 2,5 mm sitä 4,5 mm

Etunäkymä (läpikuultava kuva)

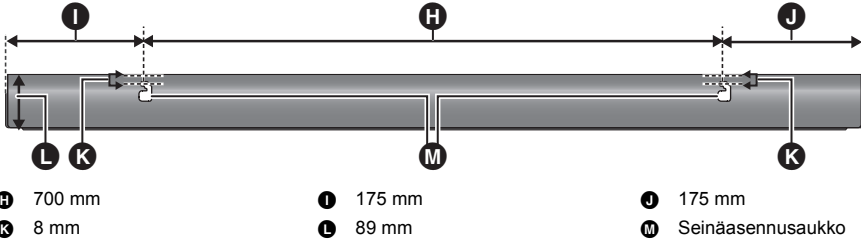

- H** 700 mm
- I** 175 mm
- J** 175 mm
- K** 8 mm
- L** 89 mm
- M** Seinäasennusaukko

4 Kiinnitä päälaitte tiukasti ruuviin (ruuveihin).

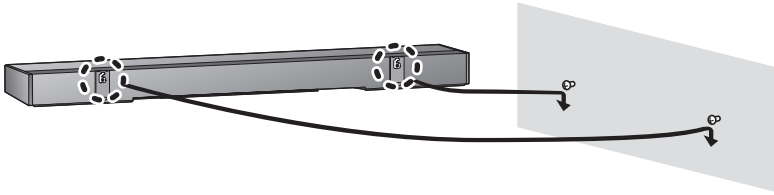

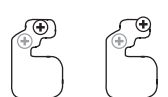
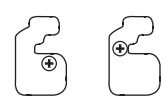
TEE	ÄLÄ
 <ul style="list-style-type: none"> • Liikuta kaiutinta siten, että ruuvi saadaan tähän asentoon. 	 <ul style="list-style-type: none"> • Tässä asennossa kaiutin putoaa todennäköisesti, jos sitä liikutetaan vasemmalle tai oikealle.

5 Kiinnitä naru seinään.

- Varmista, että naru on mahdollisimman tiukalla.

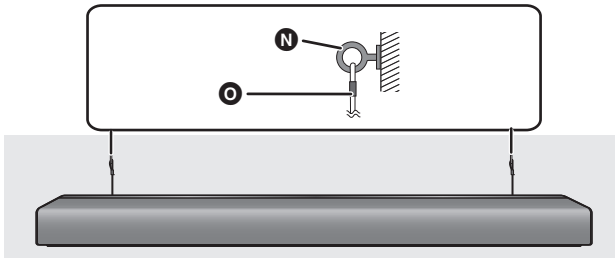

- N** Silmukkaruuvi
- O** Naru

Vaihe 3 Aktiivisen alibassokaiuttimen langaton liitântä

Valmistelu

- Käynnistä päälaitte.

1 Paina [■ ⏻ ■].

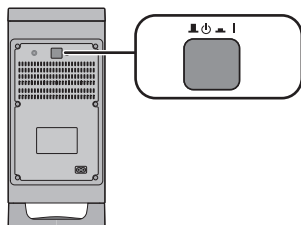

Aktiivisen alibassokaiuttimen päällä/pois päältä - painike [■ ⏻ ■]

Käytä tätä painiketta aktiivisen alibassokaiuttimen kytkemiseksi päälle ja pois päältä.

■ I: Aktiivinen alibassokaiutin on päällä.

■ ⏻: Aktiivinen alibassokaiutin on pois päältä.

Aktiivinen alibassokaiutin kuluttaa vielä hieman virtaa vaikka se sammutetaan (■, ⏻).

2 Tarkista, että langaton linkki aktivoidaan.

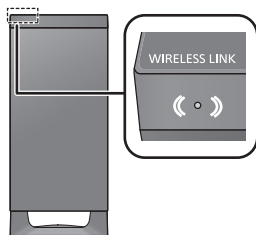

WIRELESS LINK -osoitin palaa

Palaa punaisena:

Langatonta linkkiä ei ole aktivoitu.

Katso "WIRELESS LINK osoitin palaa punaisena." tämän aktivoimiseksi. (⇒ 27)

Palaa vihreänä:

Langaton linkki on aktivoitu.

Viilkuu vihreänä:

Aktiivinen alibassokaiutin yrittää aktivoida langatonta linkkiä päälaitteen kanssa.



- Langaton linkki aktivoidaan, kun päälaitte ja aktiivinen alibassokaiutin on molemmat kytketty päälle.

Tämän järjestelmän käyttö

Valmistelu

- Kytke päälle aktiivinen alibassokaiutin.
- Kytke televisio ja/tai liitetty laite päälle.

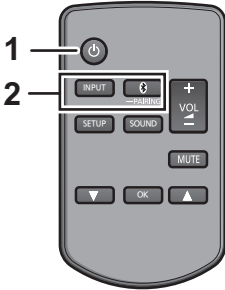

1 Paina [] kytkeäksesi päälaitte päälle.

2 Valitse lähde.

Paina	Valitaksesi
[INPUT]	Tulo muuttuu seuraavassa järjestyksessä joka kerta, kun painat kohtaa [INPUT]. “TV” → “HDMI 1” → “HDMI 2” ↑ “BLUETOOTH” ←
[] -PAIRING]	Valitse Bluetooth®-laitte lähteeksi. (⇒ 18)

- Tätä kaukosäädintä ei voida käyttää liitettyjen laitteiden toimenpiteitä varten.

■ Kun valitset kohdan “HDMI 1” tai “HDMI 2”

Muuta television tulo siihen, johon tämän laite on yhdistetty, ja käynnistä sitten toisto tähän laitteeseen yhdistetyssä laitteessa.

■ Kun valitset kohdan “BLUETOOTH”

Käynnistä toisto Bluetooth®-laitteessa, joka on yhdistetty tähän laitteeseen.

■ Tämän järjestelmän äänenvoimakkuuden säätäminen

Paina [+ VOL -].

- Äänenvoimakkuuden alue: 0 sitä 100

■ Äänen mykistämiseksi

Paina [MUTE].

- Mykistyksen aikana näytöllä näkyy “MUTE”.
- Peruuttaaksesi paina painiketta uudelleen tai säädä äänenvoimakkuutta.
- Mykistys peruutetaan, jos päälaitte kytketään pois päältä.



Jos tämä järjestelmä ei toimi odotetulla tavalla tai ääni on epätavallinen, asetusten palauttaminen tehdasasetuksiin saattaa ratkaista ongelman. (⇒ 24)

- Jos television kaiuttimista kuullaan ääntä, alenna television äänenvoimakkuus minimiin.
- Television ja laitteen äänenvoimakkuuden maksimiasennot saattavat poiketa.
- Kun toistetaan HDMI AV IN -liitäntään kytketyllä laitteella, audion/videon kytkemiseksi televisioon, kytke tulo television viirtimeen. Jos toimintoa VIERA Link (HDMI) (⇒ 22) ei ole otettu käyttöön, kytke myös tämän laitteen tulo televisioon.

Kaukosäätimen koodi

Kun muut Panasonicin laitteet reagoivat tämän järjestelmän kaukosäätimeen, muuta kaukosäätimen koodia tässä järjestelmässä ja kaukosäätimessä.

Valmistelu

- Sammuta kaikki muut Panasonic tuotteet.
- Käynnistä päälaitte.
- Tähtää kaukosäätimellä tämän laitteen kaukosäätimen anturiin.

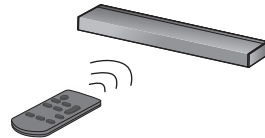

■ Koodin asettamiseksi asentoon “REMOTE 2”

Samalla kun pidetään painettuna kohtaa [MUTE], paina jatkuvasti kohtaa [OK] yli 4 sekuntia. “REMOTE 2” osoitetaan näytöllä.

■ Koodin asettamiseksi asentoon “REMOTE 1”

Samalla kun pidetään painettuna kohtaa [MUTE], paina jatkuvasti kohtaa [] yli 4 sekuntia. “REMOTE 1” osoitetaan näytöllä.

Bluetooth®-toimenpiteet

Käyttämällä Bluetooth®-yhteyttä voit kuunnella ääntä Bluetooth®-audiolaitteesta tällä laitteella langattomasti.

- Katso Bluetooth®-laitteen käyttöohjeita, jos haluat lisätietoja Bluetooth®-laitteen liittämisestä.

Valmistelu

- Kytke päälle Bluetooth®-ominaisuus kyseisessä laitteessa ja sijoita laite lähelle päälaitetta.

Bluetooth®-paritus

1 Paina [🔗]-PAIRING] valitaksesi “BLUETOOTH”.

- Jos näytöllä osoitetaan “PAIRING”, siirry vaiheeseen 3.

2 Paina ja pidä painettuna kohtaa [🔗]-PAIRING], kunnes näytöllä näytetään “PAIRING”.

3 Valitse “SC-HTB700” Bluetooth®-laitteen Bluetooth®-valikosta.

- BD-laitteen osoite (Bluetooth®-laiteosoite: aakkosnumeerinen jono, joka näytetään laitteessa ja joka on yksikäsitteinen kyseiselle laitteelle) voidaan näyttää ennen Bluetooth®-laitteen nimen näyttämistä.
- Jos pyydetään tunnuslukua (passkey) Bluetooth®-laitteessa, syötä “0000”.
- Kun yhteys Bluetooth®-laitteeseen on valmis, yhdistetyn laitteen nimi osoitetaan näytöllä muutaman sekunnin ajan.



- Jos rekisteröit enemmän kuin 8 laitetta, pitkään liittämättömänä olleet laitteet saatetaan poistaa rekisteröityjen laitteiden luettelosta. Tällöin suorita laiteparitus poistettujen laitteiden kanssa uudelleen.

Paritetun Bluetooth®-laitteen yhdistäminen

1 Paina [🔗]-PAIRING] valitaksesi Bluetooth®-tila.

- Tämä saattaa näyttää “LINKING” ja yhdistää automaattisesti tämän järjestelmän Bluetooth®-laitteeseen, johon se viimeksi yhdistettiin.
- Kun näytetään “LINKING”, siirry vaiheeseen 2, jos näytetään “BLUETOOTH READY”.

2 Kun olet varmistanut, että näytöllä näkyy “BLUETOOTH READY”, valitse “SC-HTB700” Bluetooth®-laitteen Bluetooth®-valikosta.

■ Bluetooth®-laitteen irti kytkeminen

Noudata alla olevaa vaihetta, jos esimerkiksi yhteys on tehty mihin tahansa muuhun laitteeseen kuin se Bluetooth®-laite, johon haluat yhdistää.

Paina ja pidä painettuna [🔗]-PAIRING], kunnes näytöllä osoitetaan “BLUETOOTH READY”.



- Kun valitaan kohta “BLUETOOTH” lähteeksi, tämä järjestelmä yrittää ja yhdistää automaattisesti viimeksi yhdistettyyn Bluetooth®-laitteeseen. Jos yhteysyritys epäonnistuu, yritä muodostaa yhteys uudelleen.
- Tämä järjestelmä voidaan yhdistää ainoastaan yhteen laitteeseen kerrallaan.
- Äänenlaadun muuttamiseksi katso kohtaa “LINK MODE”. (⇒ 20)
- Video ja ääni eivät mahdollisesti ole synkronisia, kun toistat videon sisältävää musiikkia.

Äänivalikko

1 Paina [SOUND] toistuvasti valitaksesi äänitehoste ja paina sitten [OK].

- Voit valita asettavan kohdan myös painamalla toistuvasti [▼] tai [▲].

2 Paina [▼] [▲] toistuvasti valitaksesi haluttu asetus ja paina sitten [OK].

■ SOUND MODE

Valitse äänitila, joka sopii televisio-ohjelmaan tai liitettyyn laitteeseen.

STANDARD: Sopii parhaiten draama- ja komediaesityksiin.

STADIUM: Tuottaa realistisen äänen suoriin urheilulähetyksiin.

MUSIC: Korostaa soittimien ja laulun ääntä.

CINEMA: Tuottaa kolmiulotteisen äänen, joka on ainutlaatuinen elokuville.

NEWS: Korostaa uutisten ja urheiluselostusten ääntä.

STRAIGHT*1: Lähtö on 2.1 kanavaa stereotoiston aikana ja 3.1 kanavaa monikanavaisen toiston aikana.

■ 3D SURROUND*1

Tämä järjestelmä ei ainoastaan laajenna äänikenttää vasemmalle ja oikealle vaan myös ylöspäin, jotta toteutetaan syventävä äänitehoste.

esim. 3D-tiläänitehostevaikutus

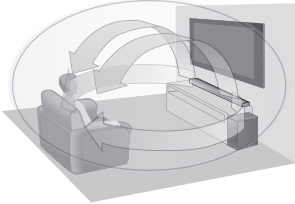

- Oletusasetus on "OFF".
- Tiläänitehoste riippuu lähteestä.

■ SUBWOOFER

Voit säätää basson määrää.

Tasoilla "LEVEL 1" - "LEVEL 4", vaikutus lisääntyy korkeamman tasonumeron myötä.

■ CLR DIALOG

Voit vaihtaa keskustelun selkeystasoa, kun haluat korostaa ihmisten ääniä ym.

Tasoilla "LEVEL 1" - "LEVEL 4", vaikutus lisääntyy korkeamman tasonumeron myötä.

Jos ääni muuttuu epäluonnolliseksi, valitse "OFF".

- DTS:X®-sisältöä varten vaihda taso käyttämällä kohtaa "DTS:X DIALOG CONTROL".

■ DTS:X DIALOG CONTROL*2

Voit vaihtaa keskustelun selkeystasoa, kun haluat korostaa ihmisten ääniä ym.

Tämä vaikuttaa vain, kun toistetaan DTS:X® -sisältöä.

Tasoilla "LEVEL 0" - "LEVEL 6", vaikutus lisääntyy korkeamman tasonumeron myötä.

■ DUAL AUDIO*2

Asettaa suosituimman äänikanavatilän, kun tämä järjestelmä vastaanottaa kahta äänitilaa.

M1: Ensimmäinen

M2: Toissijainen

M1+M2: Ensimmäinen+Toissijainen

Tämä tehoste toimii ainoastaan, jos television tai soittimen äänilähtö asetetaan asentoon "Bitstream" ja äänilähteessä on käytettävissä "Dual Mono".

■ DRC*2

Voit kuunnella hiljaisella äänellä, mutta kuulla keskustelun selkeästi.

Jos ääni muuttuu epäluonnolliseksi, valitse "OFF".

- Kun toistetaan "Dolby TrueHD" ääntä, jos valitaan "AUTO", silloin sisällöstä riippuen tehosteen vaikutus voi olla juuri se, kun valitaan "ON".
- Tämä toiminto otetaan käyttöön ainoastaan, kun tuodaan Dolby Audio™ (Dolby Digital, Dolby Digital Plus tai Dolby TrueHD), Dolby Atmos® tai DTS® signaaleja.

■ AGC

Automaattinen vahvistuksensäätö estää äkillisen voimakkaan äänen vähentämällä äänenvoimakkuustasoa automaattisesti, kun tulo on liian voimakas.

Tämä toiminto soveltuu televisiolähetysille, joiden äänitaso vaihtelee.

Jos ääni muuttuu epäluonnolliseksi, valitse "OFF".

■ LOW VOL MODE

Korostaa keskustelua alhaisella äänenvoimakkuudella.

Valitse "OFF" peruuttaaksesi tämän tehosteen, jos keskustelu ei kuulosta luonnolliselta alhaisella äänenvoimakkuudella.

■ WALL MOUNT

Valitse asianmukainen kaiuttimen paikka siten, että se sopii valitsemaasi sijoitusmenetelmään. Tämä järjestelmä säätää äänitehosteita sijoitusmenetelmää koskevan asetuksen mukaan.

ON: Seinäasennusasettelua varten

OFF: Pöytäasennusasettelua varten

- Oletusasetus on "OFF".



- Muutetut asetukset säilytetään siihen saakka, kun niitä muutetaan uudelleen ellei toisin osoiteta.

- *1 Tehosteita toiminnosta "STRAIGHT" kohdassa "SOUND MODE" ja toiminnosta "ON" kohdassa "3D SURROUND" ei käytetä samanaikaisesti.
- *2 Tehosteet poistetaan käytöstä, kun tuloksi valitaan "BLUETOOTH". On myös mahdollista vaihtaa asetuksia.

Äänimuoto

Voit tarkistaa tämänhetkisen äänimuodon.

Paina ja pidä painettuna [SOUND] vähintään 4 sekuntia.



- Äänimuoto näytetään noin 3 sekuntia.
- Ei näytetä mitään äänimuotoa, jos tämän laitteen tulona on Bluetooth®.

Asetusvalikko

1 Paina [SETUP] toistuvasti valitaksesi asetuskohtan ja paina sitten [OK].

- Voit valita asettavan kohdan myös painamalla toistuvasti [▼] tai [▲].

2 Paina [▼] [▲] toistuvasti valitaksesi haluttu asetus ja paina sitten [OK].

■ DIMMER

Vaihtaa näytön kirkkautta.

- Kun asetetaan "DISPLAY OFF", näyttö syytty noin 5 sekunniksi, jos suoritetaan toimenpiteitä päälaitteessa tai kaukosäätimellä.
- Kun asetetaan "DISPLAY OFF", osa näytöstä syytty, jos näyttö on pois päältä, mutta päälaitte on päällä.

■ BEEP

Voidaan kuulla äänimerkin, kun kosketat päälaitteen kytkintä tai kun laite kytketään päälle/pois päältä.

- Tämä toimii myös mykistyksen aikana.

■ AUTO OFF

Päälaitte kytkeytyy automaattisesti pois päältä, jos ei havaita äänituloa etkä käytä sitä noin 20 minuuttiin.

- Kun tämä asetetaan, näytölle ilmestyy "P.OFF 1MIN" osoittamaan, että päälaitte kytkeytyy pois päältä noin 1 minuutissa.
- Jos "STANDBY MODE" tai "VIERA LINK" asetetaan "ON"-asentoon, tämä toiminto asetetaan myös "ON"-asentoon. Vaihda asetusta asettamalla "STANDBY MODE" ja "VIERA LINK" "OFF"-asentoon. (⇒ 21)

■ VOL LIMITATION

Kun tämä toiminto asetetaan "ON"-asentoon, jos äänenvoimakkuus ylittää 50, kun päälaitte on sammutettuna, äänenvoimakkuudeksi asetetaan 50, kun päälaitte kytketään päälle.

■ LINK MODE

Muuta Bluetooth®-lähetystilaa asettaaksesi etusijalle tiedonsiirron laadun tai äänen laadun. Varmista, että Bluetooth®-laitetta ei ole yhdistetty (näytöllä näytetään "BLUETOOTH READY").

MODE 1: Korostus liitettävyydessä.

MODE 2: Korostus äänen laadussa.

- Oletusasetus on "MODE 2".

■ VIERA LINK

Kytke VIERA Link-toiminto päälle.

Valitse "OFF", kun HDAVI Control -laitteesi ei toimi kunnolla tällä järjestelmällä.

- ARC kytketään pois käytöstä. Yhdistä optinen digitaalinen audiojohto.
- Sammuta kaikki yhdistetyt laitteet ja kytke ne uudelleen päälle asetuksen muuttamisen jälkeen.

■ STANDBY MODE

Kun tämä toiminto asetetaan "ON"-asentoon, silloin päälaite kytkeytyy päälle automaattisesti seuraavissa tapauksissa.

– Kun Bluetooth®-liitäntä luodaan päälaitteeseen laiteparitetusta Bluetooth®-laitteesta.

- Oletusasetus on "ON".
- Jos tämä toiminto asetetaan asentoon "ON", valmiustilan virrankulutus lisääntyy. (⇒ 30)

■ RESET

Tämä palauttaa asetukset tehtaan oletusasetuksiin.

- Jos haluat tarkempia tietoja, katso "Palataksesi tehtaan esiasetuksiin." (⇒ 24)

■ F/W VERSION

Voit tarkistaa laiteohjelmiston version.

- Asennetun laiteohjelmiston versio näytetään, kun painat [OK] samalla, kun näytetään kohta "F/W VERSION". Paina [OK] uudelleen näytön lopettamiseksi.



- Muutetut asetukset säilytetään siihen saakka, kun niitä muutetaan uudelleen ellei toisin osoiteta.

Laiteohjelmistopäivitys

Ajoittain Panasonic julkaisee tälle järjestelmälle päivitetyn laiteohjelmiston, joka voi lisätä tai parantaa joidenkin ominaisuuksien toimintaa. Nämä päivitykset ovat saatavilla ilmaiseksi.

Katso viimeisimmät tiedot seuraavalta verkkosivustolta.

<https://panasonic.jp/support/global/cs/audio/>
(Tämä verkkosivusto on ainoastaan englanniksi.)

Valmistelu

- Lataa viimeisin laiteohjelmisto seuraavalta verkkosivustolta ja tallenna se USB-laitteelle laiteohjelmiston päivittämiseksi.
<https://panasonic.jp/support/global/cs/audio/>
(Tämä verkkosivusto on ainoastaan englanniksi.)

1 Kytke päälaite pois päältä ja liitä siihen sitten USB-laite, jossa on viimeisin laiteohjelmisto.

- USB-laitteen muodosta riippuen muihin liittämiin kytketyt johdot saattavat haitata liitäntää. Kyseisessä tapauksessa irrota liitäntäjohdot USB-laitteesta ensin ja sitten kytke se takaisin.

2 Kosketa [P/I] päälaitteessa sen kytkemiseksi päälle.

ÄLÄ IRROTA verkkokaapelia silloin, kun näytetään yksi seuraavista viesteistä.

"CHECK □□ %"

"UPDATE □□□ %"

("□" osoittaa numeroa.)

- Päivitysprosessin aikana ei voida suorittaa muita toimenpiteitä.

Kun päivitys on lopetettu onnistuneesti, näytetään "SUCCESS".

3 Irrota USB-laite.

4 Kosketa [P/I] päälaitteessa sen sammuttamiseksi ja kosketa sitten [P/I] sen kytkemiseksi päälle.



- Jos päivityksiä ei ole, näytetään "NO NEED".
- Et voi lähettää ääntä tästä laitteesta laiteohjelmiston päivityksen aikana.
- Jos haluat katsella televisiota päivityksen aikana, muuta television asetuksia siten, että ääni lähetetään television kaiuttimista. Katso television käyttöohjeita, jos haluat tarkempia tietoja.
- Jos "PLEASE DISCONNECT USB DEVICE" ilmestyy näytölle, kytke USB-laite irti. Tämän jälkeen kosketa [P/I] päälaitteessa sen sammuttamiseksi ja kosketa sitten [P/I] uudelleen sen kytkemiseksi päälle.

Linkitetty toimenpiteet television kanssa (VIERA Link “HDAVI Control™”)

Mikä VIERA Link “HDAVI Control” on?

VIERA Link “HDAVI Control” on hyödyllinen toiminto, joka tarjoaa linkitettyjä toimenpiteitä tämän laitteen ja Panasonic television (VIERA) kanssa “HDAVI Control” -toiminnolla. Voit käyttää tätä toimintoa liittämällä laitteisto HDMI-kaapelin avulla. Katso liitetyn laitteen käyttöohjeita toimintaan liittyviä yksityiskohtia varten.

Valmistelu

- ① Vahvista, että HDMI-liitäntä on tehty. (⇒ 8, 10)
- ② Aseta “HDAVI Control” toiminnot liitettyyn laitteeseen (esim., televisio).
- ③ Optimaalisia “HDAVI Control” -toimenpiteitä varten muuta seuraavat asetukset liitettyssä televisiossa*1.
 - Aseta kaiuttimen oletusasetukset tähän järjestelmään.*2
 - Aseta kaiuttimen valinta-asetukset tähän järjestelmään.
- ④ Kytke päälle kaikki “HDAVI Control” -yhteensopivat laitteet ja valitse television tulo tälle järjestelmälle siten, että “HDAVI Control” toimii kunnolla.
- ⑤ Jos laite on liitetty HDMI AV IN -liitäntään, käynnistä toisto tarkistaaksesi, että kuva näytetään televisiossa oikein.

Kun liitäntää tai asetuksia muutetaan, toista tämä menettelytapa.

- *1 Asetusten saatavuus ja toiminta saattavat vaihdella televisioista riippuen. Katso television käyttöohjeita, jos haluat tarkempia tietoja.
- *2 Jos televisiossa on oletuskaiutinasetus VIERA Link -asetuksen kohdissa, tämän järjestelmän valitseminen oletuskaiuttimeksi muuttaa kaiuttimen valinnan tähän järjestelmään automaattisesti.



- VIERA Link “HDAVI Control” perustuu ohjaustoimintoihin, joita voidaan käyttää HDMI:llä, joka on puolestaan teollinen standardi nimeltään HDMI CEC (Consumer Electronics Control). Kyseessä on ainutlaatuinen toiminto, jonka olemme kehittäneet ja lisänneet. Siten sen toimintaa ei voida taata muiden valmistajien laitteissa, jotka tukevat standardia HDMI CEC.
- Tämä laite tukee toimintoa “HDAVI Control 5”.
- “HDAVI Control 5” on standardi Panasonicin HDAVI Control yhteensopiville laitteille. Tämä standardi on yhteensopiva Panasonicin perinteisten HDAVI-laitteiden kanssa.
- Ole hyvä ja tutustu yksittäisiin käyttöoppaisiin muiden valmistajien laitteiden VIERA Link-toiminnon tuettavuuden selvittämiseksi.

Mitä voit tehdä toiminnolla VIERA Link “HDAVI Control”

Varmistaaksesi äänen lähettäminen tästä järjestelmästä, kytke päälaite päälle käyttämällä television kaukosäädintä ja valitsemalla kohta kotiteatteri VIERA Link -valikon kaiutinvalikosta. Asetusten saatavuus tai toiminta saattavat vaihdella televisioista riippuen. Katso television käyttöohjeita, jos haluat tarkempia tietoja.

■ Kaiuttimen säätö

Voit valita tuleeko äänilähtö tästä järjestelmästä vai television kaiuttimista television valikkoasetusten avulla.

Kotiteatteri

Tämä järjestelmä on aktiivinen.

- Kun päälaite on valmiustilassa, television kaiuttimien vaihtaminen tähän järjestelmään VIERA Link -valikossa kytkee automaattisesti päälaitteen päälle.
- Voit säätää tämän järjestelmän äänenvoimakkuuden asetusta television kaukosäätimen äänenvoimakkuus- tai mykistyspainikkeella.
- Jos kytket päälaitteen pois päältä, television kaiuttimet aktivoidaan automaattisesti.
- Ääni lähetetään automaattisesti tästä järjestelmästä, jos televisio on yhteensopiva VIERA Link “HDAVI Control 4” -toiminnon tai uudemman kanssa.

Televisio

Television kaiuttimet ovat aktiivisia.

- Tämän järjestelmän äänenvoimakkuus asetetaan minimiin.

■ Automaattinen tulon vaihto

Kun suoritetaan seuraavat toimenpiteet, päälaite muuttaa automaattisesti tulon vastaavaan lähteeseen.

- Kun toisto käynnistyy HDMI-liitetyssä laitteessa.*3
- Kun vaihdetaan television tuloa tai television kanavaa.

*3 Jos kaiuttimen lähtöasetus televisiossa asetetaan tähän järjestelmään, televisio ja päälaite kytkeytyvät päälle automaattisesti (Virta päällä -linkki).

■ Virta pois päältä -linkki

Kun televisio sammutetaan, myös päälaite sammuu automaattisesti.

(Tämä toiminto ei toimi, kun lähteenä on "BLUETOOTH".)

■ Automaattinen huulisynkronointitoiminto (toiminnolle HDAVI Control 3 tai uudemmille versioille)

Viive äänen ja videon välillä säädetään automaattisesti lisäämällä aikaviivettä äänilähtöön ja siten voit nauttia sujuvasta äänestä kuvalle.



- Äänen lähettäminen tästä laitteesta voi kestää jopa 8 sekuntia television (VIERA) päälle kytkemisen jälkeen. Voit vähentää äänen lähetykseen kuluvaa aikaa käyttämällä optista digitaalista audiojohtoa. Mikäli teet näin, yhdistä HDMI-kaapeli uudelleen ei-ARC-yhteensopivaan HDMI-liitäntään televisiossa (VIERA). (⇒ 8)
- Viivetiedot asetetaan automaattisesti, jos televisio on yhteensopiva toiminnon VIERA Link "HDAVI Control 3" tai uudemman kanssa ja VIERA Link on asetettu päälle. Asetus aikaansaa noin 0,04 sekunnin ääniviiveen, kun yhdistetään Panasonicin VIERA-televisioon VIERA Link -toiminnon (HDMI) versiolla 2 tai aiemmalla tai jonkin muun valmistajan televisioon.

Vianetsintä

Ennen huoltopalvelun pyytämistä suorita seuraavat tarkistukset. Jos sinulla on kysymyksiä joistain tarkistuskohdista tai mikäli seuraavan oppaan osoittamat ratkaisut eivät ratkaise ongelmaa, pyydä lisäohjeita jälleenmyyjältä.

Jos tämä järjestelmä ei toimi odotetulla tavalla, asetusten palauttaminen tehdasasetuksiin saattaa ratkaista ongelman.

Palataksesi tehtaan esiasetuksiin.

- ① Paina [SETUP] toistuvasti valitaksesi "RESET" ja paina sitten [OK].
 - Voit valita asettavan kohdan myös painamalla toistuvasti [▼] tai [▲].
 - ② Paina [▼] [▲] valitaksesi "OK?YES" ja paina sitten [OK].
 - "RESET" vilkkuu näytöllä. Kun "RESET" näyttö häviää, "TV" valitaan lähteeksi tälle järjestelmälle.
- Kaukosäätimen koodi palautuu asentoon "REMOTE 1", kun tämä järjestelmä palautetaan tehdasasetuksiin. Kaukosäätimen koodin muuttamiseksi katso kohtaa "Kaukosäätimen koodi" (⇒ 17).

Yleinen käyttö

Laite ei toimi.

Toimenpiteitä ei ole tehty kunnolla.

- ① Kosketa [⏻/⏪] päälaitteessa sen sammuttamiseksi.
 - Jos päälaite ei vieläkkään sammu, kosketa ja pidä painettuna [⏻/⏪] päälaitteessa vähintään 5 sekuntia. Tämä pakottaa päälaitteen sammutuksen. Vaihtoehtoisesti irrota verkkokaapeli, odota vähintään 3 minuuttia ja yhdistä se sitten uudelleen.
- ② Kosketa [⏻/⏪] päälaitteessa sen kytkemiseksi päälle. (Päälaitteen päälle kytkettyminen saattaa kestää jonkin aikaa.)

Ota yhteyttä jälleenmyyjään, jos ongelma jatkuu.

Ei virtaa.

- Irrota verkkokaapeli vähintään 3 minuutiksi ennen sen kytkemistä uudelleen.
- Päälaitteen päälle kytkemisen jälkeen, jos päälaite sammuu välittömästi, irrota verkkokaapeli ja ota yhteyttä jälleenmyyjään.
- Jos päälaite ei kytkeydy päälle käynnistämällä televisio (HDAVI Control), kytke päälaite päälle manuaalisesti. Jos ongelma jatkuu, katso kohtaa "HDMI" sivulla "Vianetsintä".

Kaukosäädin ei toimi kunnolla.

- Akku on tyhjentynyt. Vaihda tilalle uusi. (⇒ 7)
- Eristysliuskaa ei mahdollisesti ole poistettu. Poista eristysliuska. (⇒ 7)
- Saatat joutua asettamaan uudelleen kaukosäätimen koodin kaukosäätimen paristojen vaihtamisen jälkeen. (⇒ 17)
- Käytä kaukosäädintä oikean toimintasäteen sisällä. (⇒ 7)

Päälaite siirretään automaattisesti valmiustilaan.

"AUTO OFF"-toiminto on päällä.

Päälaite siirtyy automaattisesti valmiustilaan, kun ei syötetä mitään signaalia tai ei suoriteta mitään toimintoja noin 20 minuuttia. Katso sivua 20 tämän toiminnon pois päältä kytkemiseksi.

Päälaite kytketään pois päältä, kun valitaan television kaiuttimet kaiuttimen säädössä.

Tämä on normaali ominaisuus, kun käytetään toimintoa VIERA Link (HDAVI Control 4 tai uudempi). Muista lukea television käyttöohjeista tarkemmat tiedot sen virransäätöominaisuudesta. (⇒ 22)

Pääyksikön kytkimet eivät toimi.

[⏻/⏪], [VOL -], [VOL +], [INPUT], ja [⊗] päälaitteessa ovat kosketusnäppäimiä. Kosketa kytkimiä sormellasi. Ne eivät mahdollisesti toimi, jos niitä käytetään kynsillä tai hansikkaiden kanssa.

Värien epäsäännöllisyydet kuvaputkitelevisiossa.

Jos televisiossa havaitaan epäsäännöllisiä värejä, sammuta televisio noin 30 minuutiksi. Jos tämä ei ratkaise ongelmaa, siirrä päälaite ja aktiivinen alibassokaiutin kauemmaksi televisiosta.

Jos television kaukosäädin ei toimi, vaikka infrapunayksikkö on liitetty päälaitteeseen.

Kun televisio vastaanottaa signaaleja sekä sen kaukosäätimestä että infrapunayksiköstä, niiden signaalit saattavat häiritä toisiaan ja siten televisiota ei mahdollisesti voida käyttää. Säädä kulmaa, josta television kaukosäädintä käytetään. (⇒ 11)

HDMI

Tämä järjestelmä ei toimi kunnolla.

Jos HDMI-kaapeli liitetään väärään liitäntään (HDMI AV IN tai HDMI AV OUT), tämä järjestelmä ei toimi kunnolla. Kytke päälaite pois päältä, irrota verkkokaapeli ja liitä HDMI-kaapeli(kaapelit) uudelleen. (⇒ 8, 10)

VIERA Link -toimintoon liittyvät toimenpiteet eivät toimi kunnolla.

- Tarkista VIERA Link -asetus liitetyssä laitteessa.
 - Kytke VIERA Link -toiminto liitetyssä laitteessa.
 - Valitse tämä järjestelmä kaiuttimeksi television VIERA Link -valikossa.
- Oletko kytkenyt VIERA Link -asetukset pois päältä? (⇒ 21)
- Kun HDMI-liitäntöjä muutetaan sähkökatkoksen jälkeen tai sen jälkeen, kun verkkokaapeli on poistettu, VIERA Link -toimenpiteet eivät mahdollisesti toimi kunnolla.
 - Kytke päälle kaikki laitteet, jotka on liitetty televisioon HDMI-kaapelilla, ja kytke sitten televisio päälle.
 - Kytke VIERA Link -asetukset pois päältä televisiossa ja kytke se sitten päälle uudelleen. Jos haluat lisätietoja, katso television käyttöohjeita.
 - Samalla kun päälaite ja televisio on liitetty HDMI-kaapelilla, kytke televisio päälle ja irrota sitten päälaitteen verkkokaapeli ja liitä se uudelleen.

Ensimmäisten sekuntien aikana ei voida kuulla ääntä, kun käytetään HDMI-liitäntää.

Näin tapahtuu esimerkiksi, kun toistetaan DVD-levyä luvuittain. Tilanne voi parantua vaihtamalla digitaalisen äänilähdön asetus liitetyssä laitteessa asennosta "Bitstream" asentoon "PCM".

Kun käytetään erimerkkistä HDMI-yhteensopivaa laitetta, päälaite käyttäytyy mahdollisesti oudolla tavalla.

HDAVI Control-komennot saattavat käyttää erilaista signaalia laitteen merkistä riippuen. Tilanne voi parantua valitsemalla asetus, joka ei käytä toimintoa VIERA Link. (⇒ 21)

Kun päälaite kytketään päälle tai pois päältä, ääni tai video saattaa kytkeytyä hetkellisesti pois päältä.

Kun päälaite kytketään päälle tai pois päältä, on normaalia, että ääni tai video saattaa kytkeytyä hetkellisesti pois päältä. Tämä ei ole toimintahäiriö.

Tämän järjestelmän kuvat eivät näy televisiossa.

Kun lähetetään muodossa 60p (4K), kuvat saattavat vääristyä HDMI-kaapelin vuoksi. Käytä High Speed HDMI -kaapeleita, jotka tukevat 18 Gbps:n kaistanleveyttä.

Bluetooth®

Ei voida suorittaa laitteiden paritusta.

Tarkista Bluetooth®-laitteen tila.

Laitetta ei voida liittää.

- Laitteen paritus ei onnistunut tai rekisteröinti on korvattu. Yritä parittaa laite uudelleen. (⇒ 18)
- Tämä järjestelmä on mahdollisesti liitetty eri laitteeseen. Irrota toinen laite ja yritä parittaa laite uudelleen.

Laite on liitetty, mutta ääntä ei voida kuulla tämän järjestelmän kautta.

Jollekin Bluetooth®-laitteille sinun on asetettava äänilähtö asentoon "SC-HTB700" manuaalisesti. Katso laitteen käyttöohjeita, jos haluat tarkempia tietoja.

Yhteys on keskeytynyt.

Ääni on keskeytynyt/ääni hyppii/paljon kohinaa.

- Poista mahdolliset esteet päälaitteen ja laitteen väliin.
- Taajuuskaistaa 2,4 GHz käyttävät muut laitteet (langaton reititin, mikroaaltouuni, langaton puhelin, ym.) häiritsevät. Siirrä Bluetooth®-laite lähemmäksi päälaitetta ja etäälle muista laitteista.
- Valitse "MODE 1" vakaata viestintää varten. (⇒ 20, "LINK MODE")

Jos edellä mainittu ei poista ongelmaa, voit ehkä korjata ongelman yhdistämällä uudelleen tämän laitteen ja Bluetooth®-laitteen. (⇒ 18)

Ääni

Ei ääntä (tai kuvaa).

- Kytke mykistys pois päältä. (⇒ 17)
 - Tarkista liitännät muihin laitteisiin. (⇒ 8 - 10)
 - Varmista, että vastaanotettava audiosignaali on yhteensopiva tämän järjestelmän kanssa. (⇒ 30)
 - Kytke tämä laite pois päältä ja sitten päälle uudelleen.
 - Jos päälaite liitetään televisioon ainoastaan HDMI-kaapelilla, varmista, että television HDMI-liitännässä on merkintä "HDMI (ARC)". Mikäli ei, liitä optisella digitaalisella audiojohdolla. (⇒ 8)
 - Jos päälaite liitetään Panasonicin televisioon ja kytketään päälle päälaitteen kosketusnäppäimellä tai kaukosäätimellä, ääntä ei mahdollisesti lähetetä tästä järjestelmästä. Kyseisessä tapauksessa kytke päälaitte päälle television kaukosäätimellä. (⇒ 22)
 - Jos liitännät ovat oikein, ongelma saattaa olla johdoissa. Suorita liitännät uudelleen eri johdoilla.
 - Tarkista äänilähdön asetukset liitettyssä laitteessa.
 - Tilanne voi parantua vaihtamalla digitaalisen äänilähdön asetus liitettyssä laitteessa asentosta "Bitstream" asentoon "PCM".
-

Kaksoisääntä ei voida muuttaa pääasiallisesta toissijaiseen.

Jos liitetystä laitteesta vastaanotettu ääni ei ole "Dual Mono" tai lähtöasetus ei ole "Bitstream", asetusta ei voida muuttaa tästä järjestelmästä. Muuta asetus liitettyssä laitteessa.

Äänenvoimakkuutta alennetaan, kun päälaite kytketään päälle.

"VOL LIMITATION" on päällä. Jos päälaite kytketään pois päältä äänenvoimakkuusasetuksen ollessa ylemmässä puolikkaassa (yli 50), päälaite alentaa äänenvoimakkuuden automaattisesti keskiasentoon (50), kun laite kytketään päälle. (⇒ 20)

Keskustelu on liian hellittämätön tai keskustelu ei kuulu luonnolliselta.

Tämän järjestelmän tehtävänä on aikaansaada keskustelu erottuvaksi, kun äänenvoimakkuus on alhainen. (⇒ 19)

Ääni viivästyy kuvaan verrattuna.

Televisiosta riippuen kun tämä laite yhdistetään siihen Bluetooth®-yhteydellä, äänen lähetyksistä tästä laitteesta saattaa viivästyä hieman television kuvaan verrattuna. Yhdistä tämä laite ja televisio HDMI-kaapelilla/optisella digitaalisella audiojohdolla. (⇒ 8)

Ääni katkeaa.

Päälaitteen virta kytkeytyy pois päältä automaattisesti.

(Kun päälaite havaitsee ongelman, aktivoidaan turvatoimenpide ja päälaite siirtyy automaattisesti valmiutilaan.)

- Vahvistimessa on ongelma.
- Onko äänenvoimakkuus erittäin korkea? Mikäli näin, alenna äänenvoimakkuutta.
- Onko järjestelmä sijoitettu erittäin kuumaan paikkaan? Mikäli näin, siirrä järjestelmä kylmempään paikkaan ja odota hetken aikaa sekä yritä sitten kytkeä uudelleen päälle.

Jos ongelma jatkuu, tarkista näyttö, sammuta tämä järjestelmä, poista verkkokaapeli ja ota yhteyttä jälleenmyyjään. Varmista, että muistat osoitetun näytön, kun otat yhteyttä jälleenmyyjään.

Aktiivinen alibassokaiutin

Ei virtaa.

Varmista, että aktiivisen alibassokaiuttimen verkkokaapeli on liitetty kunnolla.

Alibassokaiuttimen päälle kytkemisen jälkeen se sammuu välittömästi.

Irrota verkkokaapeli ja ota yhteyttä jälleenmyyjään.

Alibassokaiuttimesta ei tule ääntä.

- Tarkista, että aktiivinen alibassokaiutin on kytketty päälle.
- Tarkista, että WIRELESS LINK palaa vihreänä. (⇒ 16)

WIRELESS LINK osoitin palaa punaisena.

- Päälaitteen ja aktiivisen alibassokaiuttimen välillä ei ole linkkiä. Tarkista, että päälaite on kytketty päälle.
- Aktiivista alibassokaiutinta ja päälaitetta ei mahdollisesti ole paritettu oikein. Kokeile seuraavaa toimenpidettä. (Langaton paritus)
 - ① Kytke päälaite ja aktiivinen alibassokaiutin päälle.
 - ② Paina ja pidä painettuna [I/D SET] aktiivisen alibassokaiuttimen takaosassa vähintään 3 sekuntia.
(WIRELESS LINK osoitin vilkkuu punaisena.)
 - ③ Samalla kun painetaan jatkuvasti kohtaa [INPUT] kaukosäätimessä, kosketa jatkuvasti kohtaa [VOL +] päälaitteessa vähintään 4 sekuntia. (Näytöllä näytetään "SUBWOOFER PAIRING".)
 - Kun langaton paritus onnistuu, näytöllä näytetään "PAIRED" noin 2 sekuntia ja WIRELESS LINK -osoitin palaa vihreänä.
 - ④ Kytke päälaite pois päältä ja päälle.
- Ota yhteyttä jälleenmyyjään, jos ongelma jatkuu.

Päälaitteen näytöt

"F61"

- Järjestelmän vahvistimessa on ongelma.
- Kytke irti verkkokaapeli ja ota yhteyttä jälleenmyyjään.

"F70 DSP"

- Kytke päälaite pois päältä ja sitten kytke se päälle uudelleen.

"F70 EEPROM" / "F77"

- Kytke irti verkkokaapeli ja ota yhteyttä jälleenmyyjään.

"F70 HDMI" / "U701" / "U703"

- Tarkista HDMI-yhteys.
- Kytke päälaite pois päältä ja sitten kytke se päälle uudelleen.
- Irrota HDMI-kaapeli.

"F703"

- Kytke päälaite pois päältä ja sitten kytke se päälle uudelleen.
- Ota yhteyttä jälleenmyyjään, jos ongelma jatkuu.

"F76"

- Virtalähteessä on ongelma.
- Kytke irti verkkokaapeli ja ota yhteyttä jälleenmyyjään.

"U704"

Tämä järjestelmä vastaanottaa tukemattoman videomuodon signaalin tulolähteestä.

- Muuta videon resoluution asetus liitetyssä laitteessa. (Katso laitteen käyttöohjeita.)
- Jos kuva ei näy, liitä laite suoraan televisioon asetusten muuttamiseksi.

"U705"

Päälaitteeseen yhdistetty television HDMI-liitin tai television asetus ei ole yhteensopiva HDCP 2.2 -toistolähteen kanssa.

- Varmista, että liität television HDCP 2.2 -yhteensopivaan liittimeen.
- Varmista, että television HDMI HDCP -asetus vastaa määritystä HDCP 2.2. (Katso television käyttöohjeita.)

USB OVER CURRENT ERROR”

USB-laite käyttää liian paljon tehoa.

- Irrota USB-laite. Tämän jälkeen sammuta päälaite ja sitten kytke se päälle uudelleen.
 - Kytke päälaite pois päältä ja sitten päälle uudelleen.
-

“LOAD FAIL”

Laiteohjelmiston lataaminen epäonnistui. Tarkasta, että USB-laitteeseen on tallennettu oikea laiteohjelmisto.

“LINKING”

- Tämä järjestelmä yrittää yhdistää viimeksi yhdistettyyn Bluetooth®-laitteeseen, kun valitaan kohta “BLUETOOTH”.
-

“REMOTE □” (“□” tarkoittaa numeroa.)

Kaukosäädin ja tämä järjestelmä käyttävät eri koodeja. Muuta kaukosäätimen koodia. (⇒ 17)

Laitteen hoito

■ Puhdista tämä järjestelmä pehmeällä ja kuivalla kankaalla

(Vedä verkkokaapeli irti pistorasiasta ennen huoltoa.)

- Kun lika on kovassa, purista veteen kostutettu kangas hyvin ja pyyhi lika pois. Lopuksi pyyhi kuivalla kankaalla.
- Käytä kaiuttimien puhdistukseen pehmeää kangasta. Älä käytä paperipyyhkeitä tai muita materiaaleja (froteeta, jine.), joista voi irrota nukkaa. Pienet muruset voivat takertua kaiuttimen suojaan.
- Kun puhdistetaan päälaitteen yläpintaa (A), pyyhi vasemmalle ja oikealle linjaa myöten.

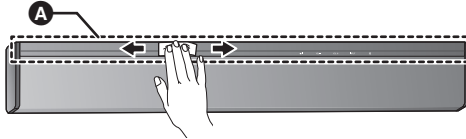

- Älä koskaan käytä alkoholia, liuottimia tai bensiiniä tämän järjestelmän puhdistukseen.
- Ennen kemiallisesti käsitellyn kankaan käyttöä lue huolellisesti käyttöohjeet, jotka tulivat kankaan mukana.

■ Tämän järjestelmän hävittäminen tai siirtäminen

Päälaite säilyttää käyttäjän asetustietoja päälaitteessa. Jos luovut päälaitteesta hävittämällä tai siirtämällä sen, noudata prosedureja palauttaaksesi kaikki asetukset tehtaan esiasetuksiin, jotta poistetaan käyttäjän asetukset. (⇒ 24, "Palataksesi tehtaan esiasetuksiin.")

- Käyttöhistoria saatetaan tallentaa päälaitteen muistiin.

Käyttöoikeudet

Dolby, Dolby Audio, Dolby Atmos ja kaksois-D-symboli ovat Dolby Laboratoriesin tavaramerkkejä.

For DTS patents, see <http://patents.dts.com>. Manufactured under license from DTS, Inc. DTS, the Symbol, DTS and the Symbol together, DTS:X, the DTS:X logo, Virtual:X, and the DTS Virtual:X logo are registered trademarks or trademarks of DTS, Inc. in the United States and/or other countries. © DTS, Inc. All Rights Reserved.

The product with the Hi-Res Audio logo is conformed to Hi-Res Audio standard defined by Japan Audio Society. The logo is used under license from Japan Audio Society.

Termit HDMI ja HDMI High-Definition Multimedia Interface ja HDMI-logo ovat HDMI Licensing Administrator, Inc.:n tavaramerkkejä tai rekisteröityjä tavaramerkkejä Yhdysvalloissa ja muissa maissa.

HDAVI Control™ on tavaramerkki, jonka omistaa Panasonic Corporation.

Bluetooth®-sanamerkki ja -logot ovat rekisteröityjä tavaramerkkejä, jotka omistaa Bluetooth SIG, Inc. Panasonic Corporation käyttää näitä merkkejä käyttöoikeussopimuksella. Muut tavaramerkit ja kaupanimet kuuluvat vastaaville omistajille.

FLAC Decoder
Copyright (C) 2000,2001,2002,2003,2004,2005,2006,2007, 2008,2009 Josh Coalsen
Redistribution and use in source and binary forms, with or without modification, are permitted provided that the following conditions are met:

- Redistributions of source code must retain the above copyright notice, this list of conditions and the following disclaimer.
- Redistributions in binary form must reproduce the above copyright notice, this list of conditions and the following disclaimer in the documentation and/or other materials provided with the distribution.
- Neither the name of the Xiph.org Foundation nor the names of its contributors may be used to endorse or promote products derived from this software without specific prior written permission.

THIS SOFTWARE IS PROVIDED BY THE COPYRIGHT HOLDERS AND CONTRIBUTORS "AS IS" AND ANY EXPRESS OR IMPLIED WARRANTIES, INCLUDING, BUT NOT LIMITED TO, THE IMPLIED WARRANTIES OF MERCHANTABILITY AND FITNESS FOR A PARTICULAR PURPOSE ARE DISCLAIMED. IN NO EVENT SHALL THE FOUNDATION OR CONTRIBUTORS BE LIABLE FOR ANY DIRECT, INDIRECT, INCIDENTAL, SPECIAL, EXEMPLARY, OR CONSEQUENTIAL DAMAGES (INCLUDING, BUT NOT LIMITED TO, PROCUREMENT OF SUBSTITUTE GOODS OR SERVICES; LOSS OF USE, DATA, OR PROFITS; OR BUSINESS INTERRUPTION) HOWEVER CAUSED AND ON ANY THEORY OF LIABILITY, WHETHER IN CONTRACT, STRICT LIABILITY, OR TORT (INCLUDING NEGLIGENCE OR OTHERWISE) ARISING IN ANY WAY OUT OF THE USE OF THIS SOFTWARE, EVEN IF ADVISED OF THE POSSIBILITY OF SUCH DAMAGE.

Tekniset tiedot

VAHVISTINOSASTO

RMS-LÄHTÖTEHO (ei-simultaaninen käyttö)

ETUKAIUTIN (V/O)

42 W+42 W

(1 kHz, Harm. kok.särö 10,0 %, 8 Ω, 20 kHz alipäästösuodatin)

ETUKAIUTIN (Keski)

42 W

(1 kHz, Harm. kok.särö 10,0 %, 8 Ω, 20 kHz alipäästösuodatin)

ALIBASSOKAIUTIN

250 W

(100 Hz, Harm. kok.särö 10,0 %, 8 Ω, 20 kHz alipäästösuodatin)

RMS-LÄHTÖTEHO yhteensä

376 W

LIITÄNTÖJEN OSASTO

HDAVI Control

Tämä laite tukee toimintoa "HDAVI Control 5"

HDMI AV-tulo (HDMI 1)

1

tuloliitin Tyypin A (19 napainen)

HDMI AV-tulo (HDMI 2)

1

tuloliitin Tyypin A (19 napainen)

HDMI AV-lähtö (TV (ARC))

1

lähtöliitin Tyypin A (19 napainen)

Digitaalinen tulo

Optinen digitaalinen tulo (Optinen liitäntä)

Infrapunavastaanotin

Liitintyyppi

Ø3,5 mm:n jakki

USB-portti

PÄIVITYSTÄ varten

KAIUTINOSASTO

ETUKAIUTIN (V/O) Sisäinen Pääsarja

Tyyppi

1-teinen, 1 kaiutin (bassorefleksi)

Kaiutinyksikkö(yksiköt)

Täysi alue 6,5 cm × 1/kanav., kartiotyyppinen

Impedanssi 8 Ω

ETUKAIUTIN (Keski) Sisäinen Pääsarja

Tyyppi

1-teinen, 1 kaiutinta (Suljettu)

Kaiutinyksikkö(yksiköt)

Täysi alue 6,5 cm × 1/kanav., kartiotyyppinen

ALIBASSOKAIUTIN

Tyyppi

1-teinen, 1 kaiutin (bassorefleksi)

Kaiutinyksikkö(yksiköt)

Alibassokaiutin 16 cm × 1, kartiotyyppinen

YLEISTÄ

Tehontarve

Päälaite 41 W

Aktiivinen alibassokaiutin 48 W

Valmiustila

Päälaite

0,2 W (Bluetooth-valmiustila pois päältä)*1

0,3 W (Bluetooth-valmiustila päällä)*1

Aktiivinen alibassokaiutin

Virtakytkin pois päältä

0,3 W

Langatonta linkkiä ei ole aktivoitu

0,6 W

Virtalähde

AC 220 V sitä 240 V, 50 Hz

Mitat (L×K×S)

Päälaite

Pöytäasennusasettelua varten

1050 mm×78 mm×129 mm

Seinäasennusasettelua varten

1050 mm×89 mm×133 mm

Aktiivinen alibassokaiutin

180 mm×408 mm×306 mm

Paino

Päälaite

Noin 4,5 kg

Aktiivinen alibassokaiutin

Noin 5,4 kg

Käyttölämpötila-alue

0 °C sitä +40 °C

Sallittu kosteusalue

35 % sitä 80 % RH (ei tiivistymistä)

FORMAATTIOSASTO

HDMI AV-tulo

LPCM (Maks. 7.1 kanav.)
Dolby Digital
Dolby TrueHD
Dolby Digital Plus
Dolby Atmos®
DTS®
DTS-ES Discrete 6.1
DTS-ES Matrix 6.1
DTS® 96/24
DTS-HD® High Resolution Audio
DTS-HD® Master Audio
DTS-Express
DTS:X®

HDMI AV -tulo (Televisio(ARC))

LPCM (2 kanav.)
Dolby Digital
Dolby Digital Plus
Dolby Atmos® (Dolby Digital Plus)
DTS®
DTS-ES Discrete 6.1
DTS-ES Matrix 6.1
DTS® 96/24

Optinen digitaalinen tulo

LPCM (2 kanav.)
Dolby Digital
DTS®
DTS-ES Discrete 6.1
DTS-ES Matrix 6.1
DTS® 96/24

LANGATON OSASTO

Langaton moduuli

Taajuusalue

2,40335 GHz sitä 2,47735 GHz

Kanavien määrä

38

Bluetooth® OSASTO

Bluetooth® Järjestelmän tekniset tiedot

Bluetooth® Versio 2.1 +EDR

Langattoman Laitteiston Luokittelu

Luokka 2 (2,5 mW)

Tuetut profiilit

A2DP/AVRCP

Tuettu koodekki

SBC

Taajuuskaista

2,4 GHz:n kaista FH-SS

Käyttöetäisyys

Noin 10 m näköetäisyydellä*2



- Tekniset tiedot voivat muuttua ilman eri ilmoitusta.
- Paino ja mitat ovat likimääräisiä.
- Harmoninen kokonaissärö on mitattu digitaalisella spektrianalysaattorilla.
- Pakkaamattomat FLAC-tiedostot ei mahdollisesti toimi oikein.
- Toistoa varten korkean näytteenottotaajuuden sisältävissä muodoissa oleva ääni alinäytteistetään muotoon 96 kHz tai alempaan.

*1 "Bluetooth-valmiustila" tarkoittaa tiloja "STANDBY MODE" ja "VIERA LINK".

Kun muut liitetyt muut laitteet on sammutettu.

*2 Eteensuuntautuva viestintäetäisyys.

Mittausympäristö: Lämpötila 25 °C, Korkeus 1,0 m
Mittaa tilassa "MODE 1"

Dziękujemy za zakupienie tego produktu. Przed przystąpieniem do eksploatacji opisywanego produktu należy dokładnie przeczytać niniejsze zalecenia i zachować instrukcję obsługi do wglądu.

Dotyczy instrukcji instalacji

Instalację powinien przeprowadzić wyłącznie wykwalifikowany specjalista. (⇒ 12 – 15) Przed rozpoczęciem prac należy się starannie zapoznać z instrukcją instalacji oraz instrukcją obsługi w celu zapewnienia prawidłowej instalacji. (Należy zachować tę instrukcję. Może ona być potrzebna podczas konserwacji lub przemieszczania urządzenia.)

Uwagi dotyczące bezpieczeństwa

OSTRZEŻENIE

Urządzenie

- W celu ograniczenia ryzyka pożaru, porażenia prądem lub uszkodzenia urządzenia:
 - Nie wolno wystawiać tego urządzenia na działanie deszczu, wilgoci, oblanie lub opryskanie wodą.
 - Na urządzeniu nie wolno ustawiać przedmiotów zawierających ciecz, takich jak wazon.
 - Stosować zalecane akcesoria.
 - Nie wolno zdejmować pokryw urządzenia.
 - Nie należy samodzielnie naprawiać urządzenia. Naprawę należy powierzyć wykwalifikowanemu serwisowi.
- W celu zapobiegania zranieniom to urządzenie musi zostać pewnie przymocowane do ściany, zgodnie z zaleceniami zawartymi w instrukcji instalacji.

Przewód zasilający AC

- W celu ograniczenia ryzyka pożaru, porażenia prądem lub uszkodzenia urządzenia:
 - Należy upewnić się, że napięcie sieciowe odpowiada wartości umieszczonej na tabliczce znamionowej urządzenia.
 - Należy dokładnie podłączyć wtyczkę przewodu zasilającego do gniazdka sieciowego.
 - Przewodu zasilającego nie wolno naciągać, zginać, ani stawiać na nim ciężkich przedmiotów.
 - Nie wolno obsługiwać wtyczki wilgotnymi rękoma.
 - Podczas odłączania zasilania należy trzymać za wtyczkę.
 - Nie wolno korzystać z uszkodzonej wtyczki lub gniazdka sieciowego.
- Wtyczka przewodu zasilającego jest elementem odcinającym zasilanie. Urządzenie należy zainstalować w taki sposób, aby możliwe było natychmiastowe odłączenie wtyczki od gniazdka sieciowego.

Bateria pastylkowa (litowa)

- Stwarza ryzyko pożaru, wybuchu i poparzenia. Nie wolno jej powtórnie ładować, rozmontowywać, podgrzewać do temperatury powyżej 60 °C, ani dziurawić.



OSTRZEŻENIE NIE POŁYKAĆ BATERII – RYZYKO OPARZENIA CHEMICZNEGO

Produkt ten zawiera baterię pastylkową/guzikową. Połknięcie baterii pastylkowej/guzikowej może w ciągu zaledwie 2 godzin spowodować poważne wewnętrzne oparzenia, które mogą prowadzić do śmierci. Nowe i zużyte baterie należy trzymać poza zasięgiem dzieci. Jeżeli zasobnik na baterie nie zamyka się szczelnie, należy zaprzestać używania produktu i umieścić go poza zasięgiem dzieci. Jeżeli występuje podejrzenie połknięcia baterii lub umieszczenia jej w jakiegokolwiek części ciała, należy bezzwłocznie zasięgnąć porady lekarskiej.

Małe elementy

- Taśmę samoprzylepną nadajnika IR Blaster oraz śrubki należy przechowywać w miejscu niedostępnym dla dzieci, aby zapobiec ich połknięciu.

UWAGA

Urządzenie

- Na urządzeniu nie wolno umieszczać źródeł otwartego ognia, takich jak zapalone świece.
- Urządzenie może odbierać zakłócenia powodowane korzystaniem z telefonów komórkowych. Jeżeli wystąpią takie zakłócenia należy zwiększyć odległość między urządzeniem, a telefonem komórkowym.
- To urządzenie jest przeznaczone do użytkowania w klimacie umiarkowanym.
- Tabliczka znamionowa produktu jest umieszczona na spodzie obudowy urządzenia.

Lokalizacja

- Urządzenie należy umieścić na równej powierzchni.
- W celu ograniczenia ryzyka pożaru, porażenia prądem lub uszkodzenia urządzenia:
 - Nie należy instalować lub umieszczać tego urządzenia wewnątrz witryny, zabudowanej szafki lub w innej zamkniętej przestrzeni. Należy upewnić się, że urządzenie jest dobrze wentylowane.
 - Otworów wentylacyjnych urządzenia nie należy zasłaniać czasopismami, obrusami, zasłonami itp. obiektami. Nie należy zasłaniać górnej części urządzenia głównego i tylnej części aktywnego subwoofera. (⇒ 5, 6)
 - Nie należy wystawiać urządzenia na bezpośrednie działanie promieni słonecznych, wysokiej temperatury, wysokiej wilgotności oraz nadmiernych wibracji.

Bateria pastylkowa (litowa)

- Istnieje ryzyko eksplozji, jeżeli bateria zostanie wymieniona nieprawidłowo. Należy wymienić wyłącznie na baterie typu zalecanego przez producenta.
- Należy pamiętać o zachowaniu właściwej polaryzacji.
- Niewłaściwe postępowanie z bateriami może spowodować wyciek elektrolitu i może wywołać pożar.
 - Baterie należy wyjąć, jeżeli planowane jest nieużywanie pilota zdalnego sterowania przez dłuższy czas. Należy je przechowywać w chłodnym, ciemnym miejscu.
 - Baterii nie wolno podgrzewać, ani wrzucać do ognia.
 - Baterii nie wolno pozostawiać w samochodzie, wystawionych na bezpośrednie działanie promieni słonecznych, przy zamkniętych drzwiach i oknach pojazdu.
- W przypadku pozbywania się zużytych baterii należy skontaktować się z lokalnymi władzami lub sprzedawcą urządzenia w celu ustalenia właściwego sposobu ich utylizacji.

Pozbywanie się zużytych urządzeń elektrycznych i elektrycznych oraz baterii.

Dotyczy wyłącznie obszaru Unii Europejskiej oraz krajów posiadających systemy zbiórki i recyklingu.



Niniejsze symbole umieszczane na produktach, opakowaniach i/lub w dokumentacji towarzyszącej oznaczają, że nie wolno mieszać zużytych urządzeń elektrycznych i elektronicznych oraz baterii z innymi odpadami domowymi/komunalnymi.

W celu zapewnienia właściwego przetwarzania, utylizacji oraz recyklingu zużytych urządzeń elektrycznych i elektronicznych oraz zużytych baterii, należy oddawać je do wyznaczonych punktów gromadzenia odpadów zgodnie z przepisami prawa krajowego.

Poprzez prawidłowe pozbywanie się zużytych urządzeń elektrycznych i elektronicznych oraz zużytych baterii pomagasz oszczędzać cenne zasoby naturalne oraz zapobiegając potencjalnemu negatywnemu wpływowi na zdrowie człowieka oraz na stan środowiska naturalnego.

W celu uzyskania informacji o zbiórce oraz recyklingu zużytych urządzeń elektrycznych i elektronicznych oraz baterii prosimy o kontakt z władzami lokalnymi. Za niewłaściwe pozbywanie się tych odpadów mogą grozić kary przewidziane przepisami prawa krajowego.



(Dotyczy symbolu baterii (symbol poniżej)): Ten symbol może występować wraz z symbolem pierwiastka chemicznego. W takim przypadku wymagania Dyrektywy w sprawie określonego środka chemicznego są spełnione.

Deklaracja Zgodności (DoC)

Niniejszym, "Panasonic Corporation" deklaruje, iż niniejszy produkt jest zgodny z zasadniczymi wymogami i innymi odnośnymi postanowieniami Dyrektywy 2014/53/UE. Klienci mogą skopiować oryginał Deklaracji Zgodności (DoC) dla naszych produktów radiowych i końcowych urządzeń teletransmisyjnych (RE) z naszego serwera DoC: <http://www.ptc.panasonic.eu>

Kontakt z autoryzowanym przedstawicielem:
Panasonic Marketing Europe GmbH, Panasonic Testing Centre, Winsbergring 15, 22525 Hamburg, Niemcy

Typ łączności bezprzewodowej	Pasma częstotliwości	Maksymalna moc (dBm EIRP)
Bluetooth® (The main unit)	2402-2480 MHz	10 dBm
2.4 GHz Wireless System (The main unit and the active subwoofer)	2401.35-2479.35 MHz	10 dBm

Informacje na temat Bluetooth®

Panasonic nie ponosi odpowiedzialności za dane i/lub informacje przesyłane podczas transmisji bezprzewodowej.

■ Używane pasmo częstotliwości

Ten system audio korzysta z pasma 2,4 GHz.

■ Certyfikacja tego urządzenia

- Niniejszy system audio jest zgodny z ograniczeniami dotyczącymi korzystania z częstotliwości radiowych i został certyfikowany w oparciu o odpowiednie przepisy prawa. W związku z tym nie jest wymagane zezwolenie na jego używanie.
- Niektóre działania są zabronione prawem w wybranych krajach:
 - Demontaż lub modyfikacja urządzenia.
 - Usuwanie oznaczeń dotyczących parametrów.

■ Ograniczenia użycia

- Bezprzewodowa transmisja i/lub obsługa wszystkich urządzeń wyposażonych w interfejs Bluetooth® nie jest gwarantowana.
- Wszystkie urządzenia muszą być zgodne ze standardem ustanowionym przez Bluetooth SIG, Inc.
- W zależności od parametrów i ustawień urządzenia połączenie może się nie powieść lub obsługa może się różnić od opisanej.
- Niniejszy system obsługuje funkcje zabezpieczeń Bluetooth®. Jednak w zależności od środowiska pracy i/lub ustawień zabezpieczenia te mogą być niewystarczające. Należy zachować ostrożność podczas bezprzewodowego przesyłania danych do tego systemu audio.
- Ten system nie jest w stanie realizować transmisji danych do urządzeń Bluetooth®.

■ Zasięg

Podłączone urządzenia należy umieścić w zasięgu 10 m. Zasięg ten może ulec zmniejszeniu w zależności od otoczenia, przeszkód na drodze sygnału lub interferencji.

■ Zakłócenia od innych urządzeń

- W wyniku zakłóceń powodowanych przez inne urządzenia Bluetooth® lub urządzenia, które korzystają z pasma częstotliwości 2,4 GHz, znajdujące się w pobliżu urządzenia głównego, urządzenie może nie działać prawidłowo i mogą wystąpić problemy takie jak hałas oraz przeskakiwanie dźwięku.
- System audio może działać niepoprawnie, jeżeli w pobliżu znajduje się silny nadajnik fal radiowych itp.

■ Przeznaczenie

- Ten system służy wyłącznie do typowego, osobistego użytku.
- Nie należy korzystać z tego systemu audio w pobliżu sprzętu lub w otoczeniu, które jest wrażliwe na interferencje fal radiowych (np. na lotnisku, w szpitalu, laboratorium itp.).

Spis treści

Uwagi dotyczące bezpieczeństwa	2
Informacje na temat Bluetooth®	3
Dołączone elementy	4

Przed rozpoczęciem użytkowania

Rozmieszczenie elementów	5
--------------------------------	---

Informacje wstępne

Krok 1 Podłączenia	8
Krok 2 Lokalizacja	12
Krok 3 Bezprzewodowe połączenie aktywnego głośnika niskotonowego	16

Obsługa

Korzystanie z system audio	17
Operacje Bluetooth®	18
Menu dźwięku	19
Menu konfiguracji.....	20
Wspólna obsługa z telewizorem (VIERA Link “HDAVI Control™”)	22

Informacje dodatkowe

Rozwiązywanie problemów	24
Konserwacja urządzenia.....	29
Licencje	29
Dane techniczne	30

Dołączone elementy

Komponenty systemu audio (SC-HTB700)

- 1 główne urządzenie (głośnik) (⇒ 5) (SU-HTB700)
- 1 aktywny subwoofer (⇒ 5) (SB-HWA900)

Akcesoria

Przed rozpoczęciem korzystania z systemu sprawdź dołączone akcesoria.

- 1 pilot zdalnego sterowania (z baterią) (⇒ 7) (N2QAYC000121)
- 1 IR Blaster (⇒ 10)
- 2 uchwyty ścienne (⇒ 14)
- 2 przewód zasilający AC (⇒ 11)
- 2 śruby (⇒ 14)



- Numery produktu zgodne ze stanem na czerwiec 2019. Mogą ulec zmianie.
- Dołączony przewód zasilający AC jest przeznaczony wyłącznie do użytkowania z tym systemem. Nie należy stosować go do zasilania innych urządzeń. Jednocześnie nie należy korzystać z przewodów zasilających pochodzących od innych urządzeń.

Opisy w niniejszej instrukcji obsługi

- Odniesienia do stron są oznaczone jako “⇒ ○○”.
- Etykiety na głównym urządzeniu i pilocie zdalnego sterowania są w niniejszej instrukcji obsługi oznaczone znakiem [○○].
- Wygląd urządzenia może różnić się od przedstawionego na ilustracjach.
- W niniejszej instrukcji obsługa opisana została głównie w oparciu o korzystanie z pilota, ale można ją również prowadzić za pomocą przycisków dostępnych na obudowie urządzenia.

Rozmieszczenie elementów

System audio (przód)

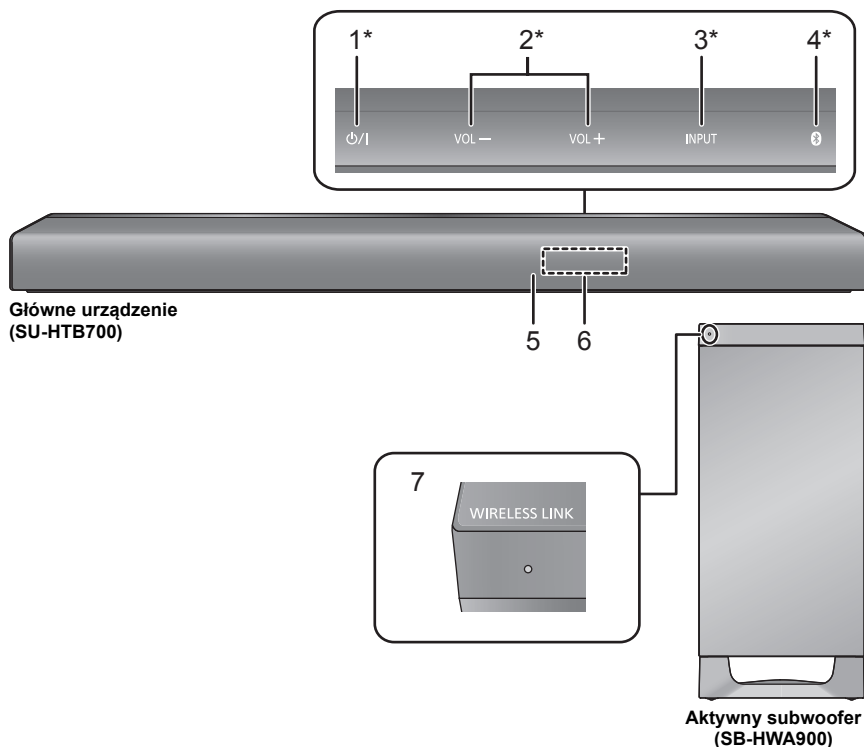

- 1 [⏻/⏻] **Przełącznik gotowości/włączenia (⏻/⏻)***
Dotknij, aby włączyć lub wyłączyć urządzenie. W stanie oczekiwania urządzenie nadal stale pobiera niewielką ilość prądu.
- 2 [VOL -] [VOL +] **Regulacja głośności zestawu* (⇒ 17)**
- 3 [INPUT] **Wybór źródła sygnału wejściowego* (⇒ 17)**
- 4 [📶]*
 - Wybór urządzenia Bluetooth® jako źródła (⇒ 17)
 - Parowanie Bluetooth® (⇒ 18)
 - Odłączanie urządzenia Bluetooth® (⇒ 18)
- 5 Czujnik sygnału zdalnego sterowania (⇒ 7)

- 6 Wyświetlacz
- 7 Kontrolka połączenia bezprzewodowego WIRELESS LINK (⇒ 16)

* Przełączniki reagują na dotyk. Dotknięciu przełącznika towarzyszy sygnał dźwiękowy. Ustawienie sygnału dźwiękowego można zmienić. (⇒ 20, "BEEP")



- Nie należy umieszczać żadnych przedmiotów przed tym zestawem.
- Nie należy umieszczać żadnych przedmiotów na powierzchni górnej urządzenia głównego. Nie należy zasłaniać górnej powierzchni urządzenia głównego, ponieważ służy ona do wentylacji.
- Regularnie usuwać kurz itp. z zestawu. (⇒ 29, "Zestaw należy czyścić miękką, suchą ściereczką")

Uwagi dotyczące bezpieczeństwa

Przed rozpoczęciem użytkowania

Informacje wstępne

Obsługa

Informacje dodatkowe

System audio (Inne)



Główne urządzenie
(Na dole)

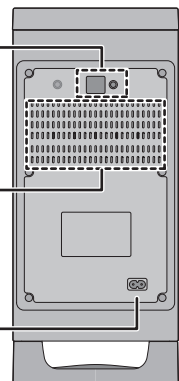
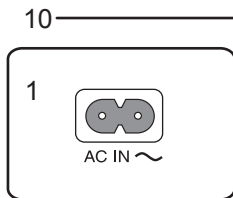
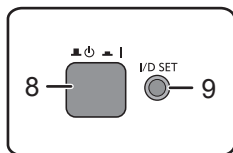
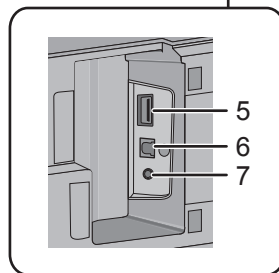
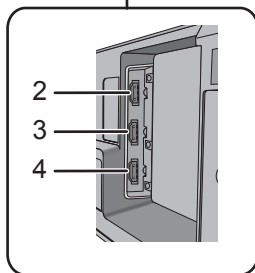
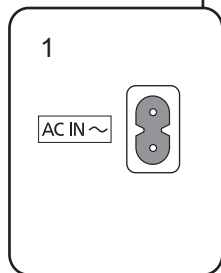

Aktywny subwoofer
(Tył)

- 1 AC IN (~) gniazdo (⇒ 11)
- 2 Złącze HDMI AV OUT (TV (ARC)) (kompatybilne z ARC) (⇒ 8)
- 3 Gniazdo HDMI AV IN (HDMI 2) (⇒ 10)
- 4 Gniazdo HDMI AV IN (HDMI 1) (⇒ 9, 10)
- 5 Gniazdo USB (FOR UPDATE) (DC 5 V = 500 mA)
- 6 OPTICAL DIGITAL AUDIO IN (TV) złącze (⇒ 8)
- 7 Złącze Ir SYSTEM (⇒ 10)
- 8 [I/D SET] Przycisk wł./wył. aktywnego głośnika niskotonowego (⇒ 16)

- 9 [I/D SET] Przycisk I/D SET
Urządzenie główne i aktywny głośnik niskotonowy zostały sparowane w momencie zakupu, więc przycisk ten nie jest zazwyczaj używany. Należy go użyć, gdy konieczne jest ponowne sparowanie urządzenia głównego i aktywnego głośnika niskotonowego. (⇒ 27)
- 10 Otwory wentylacyjne

Symbole umieszczone na produkcie mają następujące znaczenie:

- | | |
|---|--|
| ~ | AC |
| = | DC |
| □ | Sprzęt klasy II (podwójnie izolowana konstrukcja.) |

Pilot zdalnego sterowania

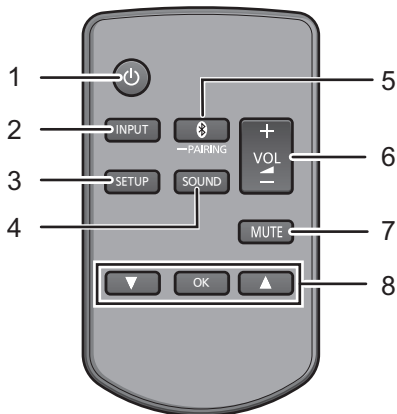

- 1 [⏻] Przełączyć urządzenie główne z trybu gotowości lub odwrotnie (⇒ 17)
- 2 [INPUT] Wybór źródła sygnału wejściowego (⇒ 17)
- 3 [SETUP] Wybór menu Ustawienia (⇒ 20)
- 4 [SOUND] Wybór menu Dźwięk (⇒ 19)
- 5 [🔗] -PAIRING
 - Wybór urządzenia Bluetooth® jako źródła (⇒ 17)
 - Parowanie Bluetooth® (⇒ 18)
 - Odłączenie urządzenia Bluetooth® (⇒ 18)
- 6 [+ VOL -] Regulacja głośności zestawu (⇒ 17)
- 7 [MUTE] Wyciszanie dźwięku (⇒ 17)
- 8 [▼][OK][▲] Wybór i potwierdzenie wyboru opcji

■ Przed pierwszym użyciem

Usuń podkładkę izolacyjną **A**.

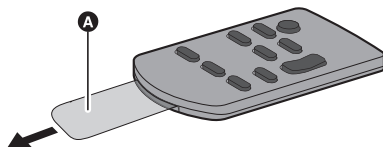

- Po zdjęciu folii zabezpieczającej należy ją usunąć z odpowiednią kategorią odpadów.

■ Sposób wymiany baterii pastylkowej

Typ baterii: CR2025 (litowa)

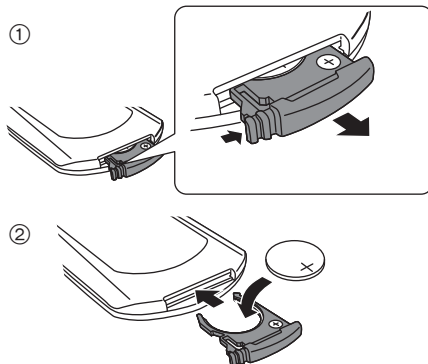

- Baterię pastylkową należy wkładać z symbolem (+) skierowanym do góry.

■ Informacja na temat czujnika odbiornika zdalnego sterowania

Czujnik odbiornika zdalnego sterowania jest umieszczony na obudowie głównego urządzenia.

- Z pilota należy korzystać w zakresie obszaru obsługi.
Odległość: Do 7 m bezpośrednio na wprost urządzenia
Kąt: Około 20° w górę i w dół, 30° w lewo i w prawo

Krok 1 Podłączenia

Przed podłączeniem wyłącz wszystkie komponenty i zapoznaj się z odpowiednimi instrukcjami obsługi.

Nie podłączaj przewodu zasilającego do czasu wykonania wszelkich innych podłączeń.

Do podłączania do urządzeń kompatybilnych z formatem 4K oraz telewizorów Ultra HD 4K należy używać kabli HDMI o dużej szybkości transmisji, obsługujących przepustowość 18 Gbps.

UWAGA
(Ostrzeżenie dotyczące złącza HDMI urządzenia głównego)



Gorąca powierzchnia
Nie dotykać.

Podłączenie do telewizora

Sprawdź, czy wejście HDMI w telewizorze jest oznaczone "HDMI (ARC)".

Oznaczenie "HDMI (ARC)"

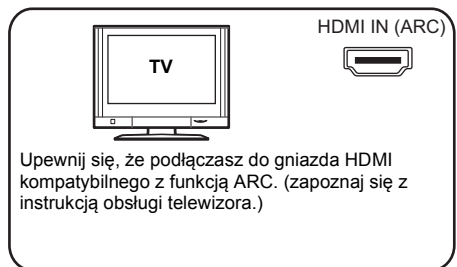
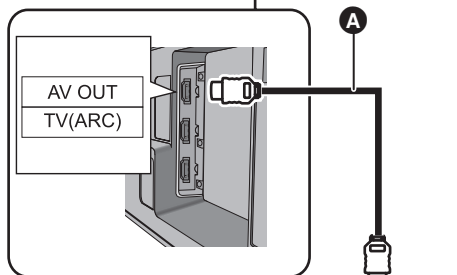

A Kabel HDMI

Brak oznaczenia "HDMI (ARC)"

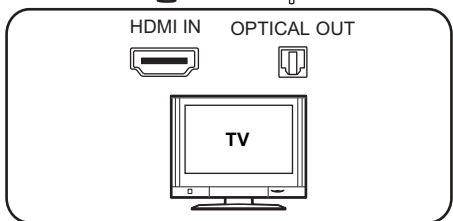
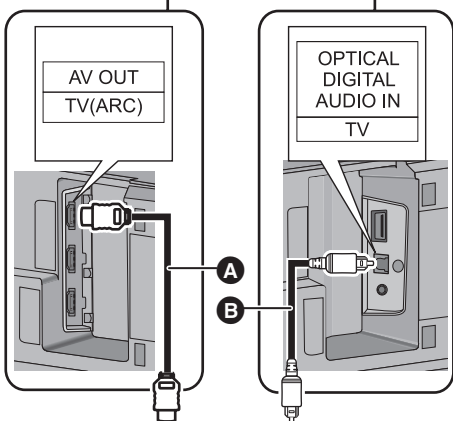

- A** Kabel HDMI
B Optyczny cyfrowy kabel audio
- Korzystając z optycznego, cyfrowego kabla audio, umieść prawidłowo końcówkę w gnieździe.

■ Czym jest ARC?

ARC jest skrótem od Audio Return Channel (zwrrotny kanał audio), znanym również jako HDMI ARC. Nazwa ta odnosi się do jednej z funkcji interfejsu HDMI. Gdy złącza oznaczone jako "ARC" oraz "(TV (ARC))" urządzenia głównego są podłączone za pomocą kabla HDMI, optyczny cyfrowy kabel audio, który jest zwykle wymagany do odtwarzania dźwięku z telewizora, nie jest już potrzebny, a obraz i dźwięk z telewizora można odtwarzać za pomocą jednego kabla HDMI.

Połączenie z odtwarzaczami itp. obsługującymi HDR10+ i Dolby Vision™

Ten zestaw nie obsługuje HDR10+ i Dolby Vision™. Podczas podłączania do odtwarzacza, odbiornika TV itp., które obsługują HDR10+ lub Dolby Vision™, należy użyć następującego połączenia.

- Nazwa złącza może być inna w zależności od urządzenia obsługującego HDR10+. Więcej informacji znajduje się w instrukcji obsługi urządzenia obsługującego.
- Jeżeli po podłączeniu zestawu nie można korzystać z usług Netflix, należy użyć następującego połączenia.
- VIERA Link nie działa, jeżeli używane jest to połączenie. (⇒ 22)

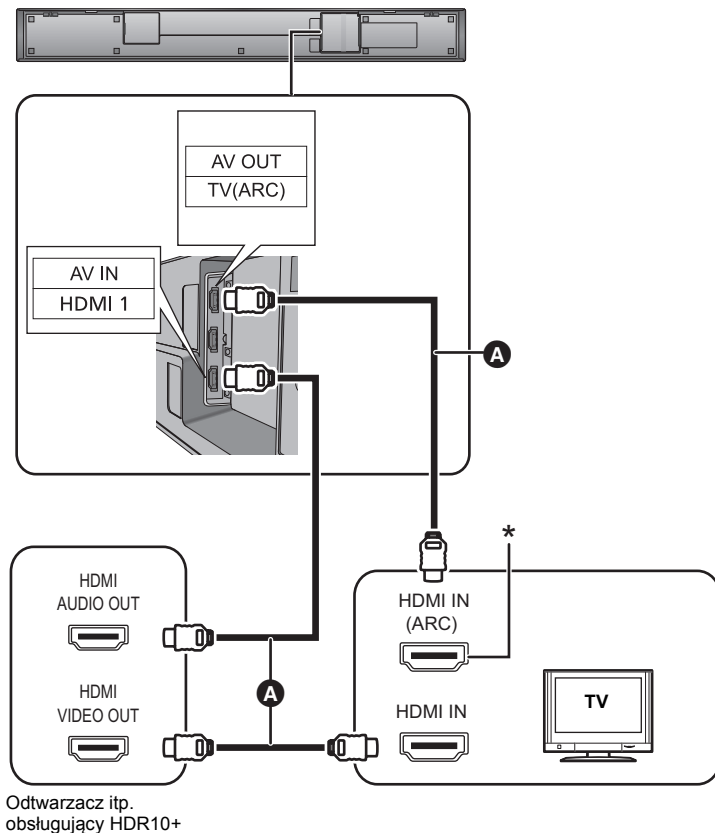

A Kabel HDMI

* Jeśli złącze nie obsługuje technologii ARC, do podłączenia urządzenia głównego i telewizora należy również użyć optycznego kabla cyfrowego audio. (⇒ 8, "Brak oznaczenia "HDMI (ARC)"")

Podłączanie do urządzenia kompatybilnego z HDMI

Do niniejszego systemu audio można skierować sygnał dźwiękowy z podłączonego odtwarzacza płyt Blu-ray, odtwarzacza DVD, tunera satelitarnego itp.

Przygotowanie

- Podłącz główne urządzenie do telewizora. (⇒ 8)

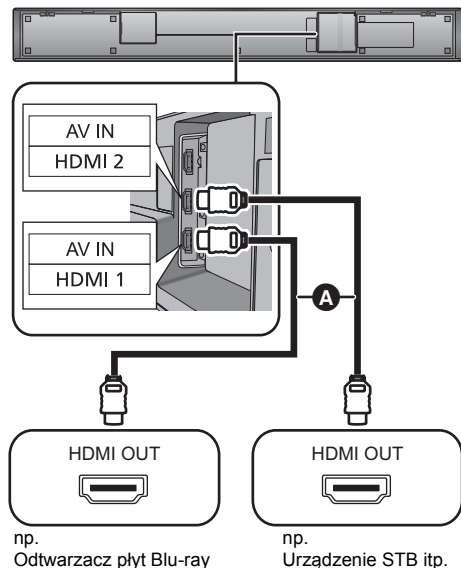

- A** Kabel HDMI



- Informacje na temat ustawień, niezbędnych do odtwarzania sygnałów obrazu i dźwięku w podłączonym urządzeniu kompatybilnym z HDMI, znajdują się w instrukcji obsługi tego urządzenia.

Korzystanie z funkcji IR Blaster

(Gdy pilot zdalnego sterowania nie działa prawidłowo)

W zależności od sposobu ustawienia, urządzenie główne może blokować czujnik sygnału pilota zdalnego sterowania telewizora i uniemożliwiać jego działanie. W takiej sytuacji należy użyć dołączonego w zestawie kabla podczerwieni. Sygnał z pilota zdalnego sterowania telewizora odbierany przez urządzenie będzie wtedy przesyłany do telewizora i możliwa będzie jego obsługa.

- Informacje na temat zasięgu obsługi znajdują się na str. 7.
- Należy używać wyłącznie pilota IR Blaster dołączonego do urządzenia.

1 Podłącz wtyczkę typu jack do gniazda Ir SYSTEM głównego urządzenia.

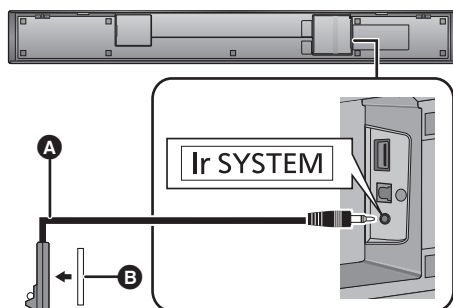

- A** Nadajnik IR Blaster (w zestawie)
- B** Taśma samoprzylepna (w zestawie)

2 Umieść nadajnik podczerwieni w zasięgu czujnika zdalnego sterowania telewizora.

Przykład umieszczenia

Z tyłu głównego urządzenia systemu audio:

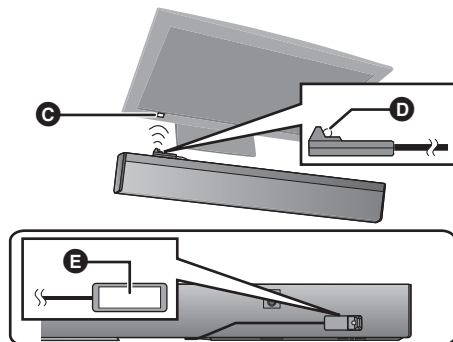

- C** Czujnik odbiornika zdalnego sterowania telewizora
- D** Nadajnik podczerwieni
- E** Taśma samoprzylepna (w zestawie)

3 Skieruj pilot od telewizora na czujnik odbiornika zdalnego sterowania systemu audio i obsługuj nim telewizor.

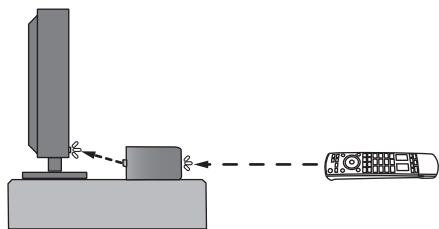

- Informacje na temat lokalizacji czujnika zdalnego sterowania telewizora można znaleźć w jego instrukcji obsługi.
- Wybierz położenie, które jest odpowiednie w tym przypadku.
- Należy oczyścić powierzchnię, do której przyklejona ma zostać taśma samoprzylepna.
- Jeżeli oderwiesz taśmę samoprzylepną, powierzchnia pod nią może zostać uszkodzona i mogą na niej pozostać widoczne resztki kleju. Nadajnik należy przykleić na stałe taśmą po sprawdzeniu, że sterowanie telewizorem działa prawidłowo.
- Gdy telewizor odbiera sygnały zarówno z pilota zdalnego sterowania jak i nadajnika IR Blaster, ich sygnały mogą się wzajemnie zakłócać, uniemożliwiając obsługę telewizora. Spróbuj trzymać pilot telewizora pod innym kątem.

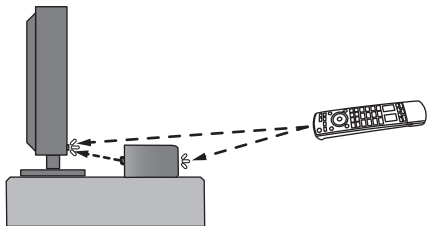

Jeśli pilot zdalnego sterowania nie działa nawet po zmianie kąta nachylenia, nie należy używać IR Blaster. Zainstaluj urządzenie główne w taki sposób, aby czujnik sygnału pilota zdalnego sterowania był widoczny z miejsca, w którym używany jest pilot telewizora.

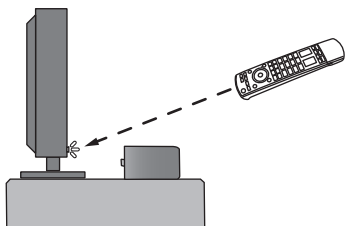

Podłączanie przewodu zasilającego AC

- Podłączenie to należy wykonać dopiero po wykonaniu wszystkich pozostałych podłączeń.

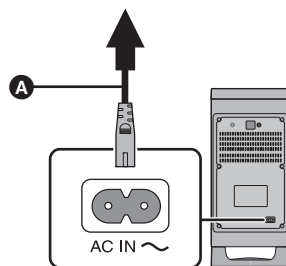
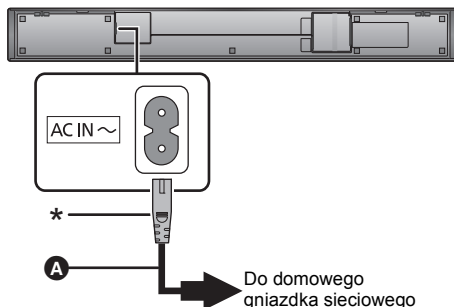

- A** Przewód zasilający AC (dołączone)
- * Starannie podłącz przewód zasilania do urządzenia głównego.

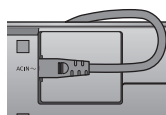

- Niniejszy system audio pobiera niewielką ilość prądu z sieci zasilającej (⇒ 30), nawet wówczas, gdy jest wyłączony. Jeżeli chcesz skutecznie oszczędzać energię i planujesz, że przez dłuższy czas nie będziesz korzystać z tego urządzenia, odłącz je od gniazdka sieciowego.
 - Korzystanie z nadajnika IR Blaster nie jest możliwe, jeśli wtyczka zasilania sieciowego jest odłączona.

Energooszczędność

Urządzenie zostało zaprojektowane w sposób zapewniający energooszczędność.

- Główne urządzenie automatycznie przełączy się w tryb oczekiwania, jeżeli w ciągu ok. 20 min nie otrzyma żadnego sygnału wejściowego, ani nie zostanie wykonana żadna operacja. Informacje na temat możliwości wyłączenia tej funkcji znajdują się na str. 20 w punkcie "AUTO OFF".

Krok 2 Lokalizacja

Ostrzeżenia dotyczące bezpieczeństwa

Wymagana jest profesjonalna instalacja. Instalacja zawsze powinna być wykonywana przez wykwalifikowanego specjalistę. FIRMA PANASONIC NIE PONOSI ODPOWIEDZIALNOŚCI ZA JAKIEKOLWIEK STRATY I/LUB USZKODZENIA CIAŁA, WŁĄCZAJĄC ŚMIERTELNE, WYNIKAJĄCE Z NIEWŁAŚCIWEJ INSTALACJI LUB NIEWŁAŚCIWEGO OBCHODZENIA SIĘ Z URZĄDZENIEM.

- Należy się upewnić, że instalacja jest prowadzona zgodnie z zaleceniami niniejszej instrukcji obsługi.
- Mocowanie należy wykonać techniką właściwą dla struktury i materiału powierzchni nośnej w miejscu lokalizacji.

Ostrożnie

- Ten system audio należy użytkować wyłącznie w sposób opisany w niniejszej instrukcji obsługi. Niezastosowanie się do tych zaleceń może prowadzić do uszkodzenia wzmacniacza i/lub głośnika oraz może stwarzać ryzyko pożaru. Jeżeli wystąpiło uszkodzenie lub nagła zmiana w jakości pracy urządzenia, wówczas należy skonsultować się z wyspecjalizowanym serwisem.
- Nie należy próbować mocować urządzenia do ściany z wykorzystaniem innych metod niż opisane w niniejszej instrukcji obsługi.



- Aby zapobiegać zranieniu nie należy trzymać urządzenia jedną ręką. W takiej sytuacji może ono zostać łatwo upuszczone podczas przenoszenia.
- W celu uniknięcia uszkodzeń lub zadrapań powierzchni należy rozłożyć miękki ręcznik i na nim dokonywać montażu.
- Aktywny subwoofer należy ustawić w odległości kilku metrów od głównego urządzenia w pozycji pionowej, z górnym panelem skierowanym do góry.
- Nie należy umieszczać głównego urządzenia, ani aktywnego subwoofera w metalowej szafce.
- Ustawienie aktywnego subwoofera za blisko ścian może skutkować zbyt intensywnymi basami. Należy zakryć ściany i okna grubymi zasłonami.
- Należy unikać bliskiego kontaktu namagnesowanych przedmiotów z urządzeniem. Karty magnetyczne, zegarki itp. mogą ulec uszkodzeniu, jeśli znajdują się za blisko głównego urządzenia lub aktywnego subwoofera.

Aktywny subwoofer

Przenoszenie aktywnego subwoofera

Należy zachować ostrożność, aby nie uszkodzić wewnętrznego głośnika.

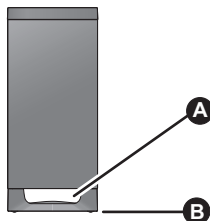

- A** Nie trzymaj aktywnego głośnika niskotonowego za ten otwór. Uszkodzeniu mogą ulec wewnętrzne elementy urządzenia.
- B** Zawsze trzymaj spód aktywnego głośnika niskotonowego podczas przenoszenia.

Interferencje urządzeń bezprzewodowych

W przypadku korzystania z innych urządzeń pracujących w paśmie 2,4 GHz (beprzewodowy LAN, kuchenka mikrofalowa, telefon bezprzewodowy itp.) mogą występować zakłócenia powodujące problemy z komunikacją (zniekształcenia dźwięku, przerwy, szum itp.).

W takim przypadku należy oddzielić urządzenie główne i aktywny głośnik niskotonowy od innych urządzeń elektronicznych.

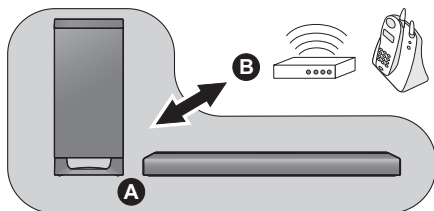

- A** Główne urządzenie/aktywny subwoofer
- B** Odległość od routera bezprzewodowego, telefonu bezprzewodowego oraz innych urządzeń elektronicznych

Instalacja głównego urządzenia na półce lub na stole

Wymagane dodatkowe akcesoria (dostępne w handlu)

- Linka zabezpieczająca przed upadkiem (średnica: 1,5 mm do 2,0 mm)..... × 2
- Wkręty oczkowe (do zamocowania linki zabezpieczającej przed upadkiem)..... × 2



- Należy używać dostępnych na rynku śrub mogących utrzymać masę ponad 45 kg.
- Użyj linki mogącej utrzymać masę ponad 45 kg.
- Na czas montażu połóż urządzenie na kocu lub miękkim materiale.

1 Zamocuj linkę do głównego urządzenia.

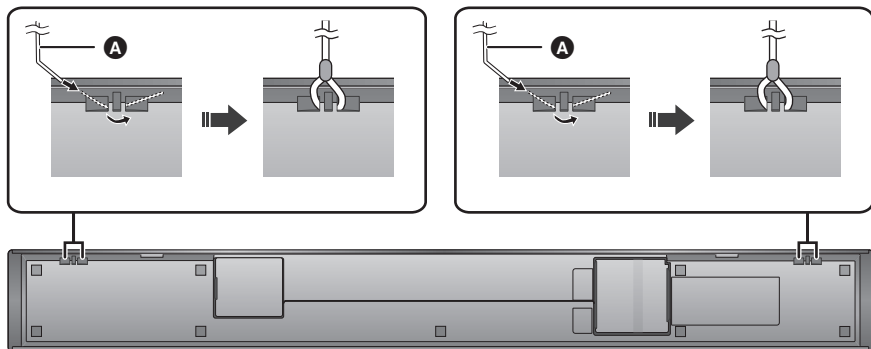

(Na dole)

A Linka zabezpieczająca*

* Jeśli nie można przeciągnąć linki przez otwory, zegnij ją w odległości około 5 mm od końca, pod kątem 45° (jak na ilustracji powyżej).

2 Umieść urządzenia w żądanym miejscu i zamocuj każdy z końców linki do półki lub stolika.

- Należy upewnić się, że luzy linek zabezpieczających są minimalne.
- Nie należy opierać głównego urządzenia o telewizor lub ścianę.

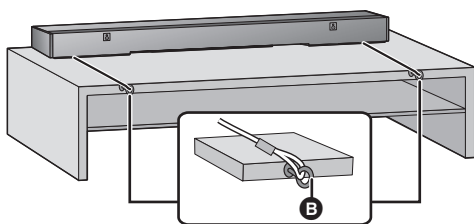

B Wkręt oczkowy

- Zaczep w położeniu, które może unieść ponad 45 kg.
- Miejsce lokalizacji wkrętów oczkowych może się różnić w zależności od sposobu umieszczenia głównego urządzenia.

■ W przypadku umieszczania głównego urządzenia przed ekranem telewizora

Urządzenie może blokować lub zakłócać działanie różnych czujników telewizora (np. czujnik C.A.T.S. (Contrast Automatic Tracking System), czujnik zdalnego sterowania itp.) oraz nadajnika dla okularów 3D w przypadku telewizorów kompatybilnych z obrazem 3D.

- Jeżeli wystąpią zakłócenia, należy bardziej odsunąć urządzenie od ekranu telewizora. Jeżeli telewizor nadal nie funkcjonuje prawidłowo, wówczas należy spróbować umieścić główne urządzenie na półce szafki telewizyjnej lub zamocować je do ściany.

Mocowanie głównego urządzenia do ściany

Urządzenie główne można zamontować na ścianie, używając dostarczonych uchwytów mocujących itp. Upewnij się, że używana śruba oraz ściana są w stanie wytrzymać obciążenie co najmniej 45 kg. Wkręty ścienne i inne elementy montażowe nie zostały dołączone, ponieważ ich typ i wymiary należy dostosować do warunków konkretnej instalacji.

- W kroku 3 znajdują się informacje na temat typu wymaganych wkrętów ściennych.
- Należy zainstalować dodatkowy element zabezpieczający w postaci linki zabezpieczającej przed upadkiem.

Dołączone akcesoria

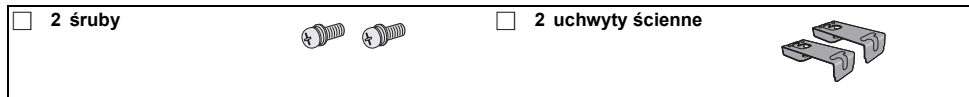

Wymagane dodatkowe akcesoria (dostępne w handlu)

- | | |
|--|-----|
| • Wkręty ścienne..... | × 2 |
| • Linka zabezpieczająca przed upadkiem (średnica: 1,5 mm do 2,0 mm)..... | × 2 |
| • Wkręty oczkowe (do zamocowania linki zabezpieczającej przed upadkiem)..... | × 2 |



- Użyj linki mogącej utrzymać masę ponad 45 kg.
- Na czas montażu połóż urządzenie na kocu lub miękkim materiale.

1 Zamocuj linkę do głównego urządzenia.

- Wykonaj krok 1 w sekcji "Instalacja głównego urządzenia na półce lub na stole". (⇒ 13)

2 Zamocuj uchwyty ścienne do głównego urządzenia.

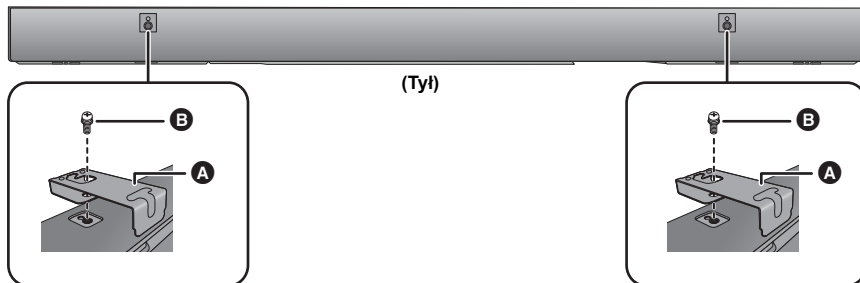

- A** Uchwyt ścienny (dołączony)
- B** Wkręt (dołączony)

3 Zamocuj wkręty ściennie w ścianie.

- Do wyznaczenia położenia wkrętów na ścianie należy wykorzystać wartości podane na poniższej ilustracji.
- Pozostaw co najmniej 200 mm nad urządzeniem głównym w celu zapewnienia odpowiedniej ilości miejsca do jego zamocowania.
- Należy skorzystać z poziomic, aby zagwarantować, że oba otwory do mocowania znajdują się na tej samej wysokości.

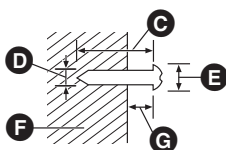

- C** Co najmniej 30 mm
- D** $\varnothing 4,0$ mm
- E** $\varnothing 7,0$ mm do $\varnothing 9,4$ mm
- F** Ściana lub filar
- G** 2,5 mm do 4,5 mm

Widok z przodu (półprzezroczysty)

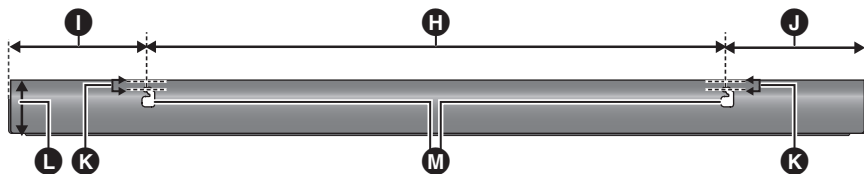

- H** 700 mm
- I** 175 mm
- J** 175 mm
- K** 8 mm
- L** 89 mm
- M** Otwór do mocowania na ścianie

4 Zawieś w bezpieczny sposób urządzenie na wkrętach.

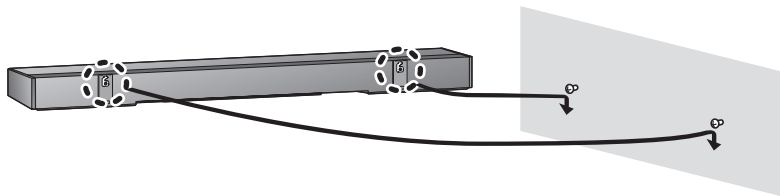

TAK		NIE	
<ul style="list-style-type: none"> • Przesuń głośnik tak, aby wkręty znalazły się w tym położeniu. 		<ul style="list-style-type: none"> • W tym położeniu głośnik może spaść, jeżeli zostanie poruszony. 	

5 Zamocuj linki zabezpieczające do ściany.

- Należy upewnić się, że luzy linek zabezpieczających są minimalne.

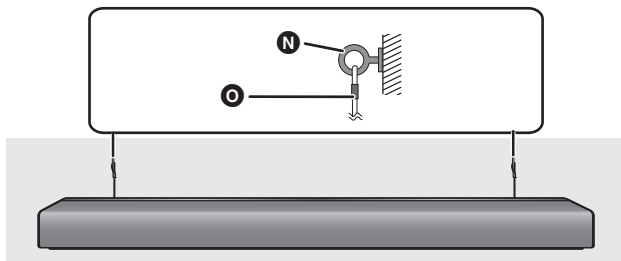

- N** Wkręt oczkowy
- O** Linka zabezpieczająca

Uwagi dotyczące bezpieczeństwa

Informacje wstępne

Krok 3

Bezprzewodowe połączenie aktywnego głośnika niskotonowego

Przygotowanie

- Włącz główne urządzenie.

1 Naciśnij [■] [⏻] [■].

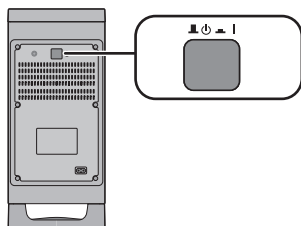

Przycisk wł./wył. aktywnego głośnika niskotonowego [■] [⏻] [■]

Przycisk umożliwia włączanie i wyłączenie aktywnego głośnika niskotonowego.

- | : Aktywny głośnik niskotonowy jest włączony.
- | ⏻ : Aktywny głośnik niskotonowy jest wyłączony.

Aktywny głośnik niskotonowy pobiera niewielką ilość energii nawet po wyłączeniu (■, ⏻).

2 Sprawdź, czy łącze bezprzewodowe jest aktywne.

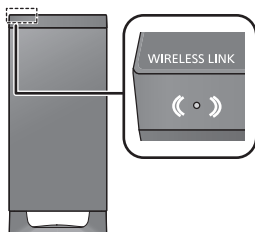

Wskaźnik WIRELESS LINK

Świeci na czerwono:

Łącze bezprzewodowe jest nieaktywne. Aby aktywować tę funkcję, należy zapoznać się z sekcją "Kontrolka WIRELESS LINK świeci na czerwono.". (⇒ 27)

Świeci na zielono:

Łącze bezprzewodowe jest aktywne.

Miga na zielono:

Aktywny subwoofer próbuje nawiązać bezprzewodowe połączenie z głównym urządzeniem.



- Łącze bezprzewodowe będzie aktywowane, jeżeli włączone zostanie urządzenie główne oraz aktywny subwoofer.

Korzystanie z system audio

Przygotowanie

- Włącz aktywny subwoofer.
- Włącz telewizor i/lub podłączone urządzenie.



1 Naciśnij [⏻], aby włączyć główne urządzenie.

2 Wybierz źródło sygnału.

Naciśnij	Aby wybrać
[INPUT]	Każde naciśnięcie przycisku [INPUT] powoduje zmianę źródła w następującej kolejności: "TV" → "HDMI 1" → "HDMI 2" ↑ "BLUETOOTH" ←
[⊗] -PAIRING]	Wybór urządzenia Bluetooth® jako źródła. (⇒ 18)

- Tego pilota nie można używać do sterowania podłączonymi urządzeniami.

■ Po wybraniu "HDMI 1" lub "HDMI 2"

Zmień źródło w telewizorze na to, do którego podłączone jest urządzenie główne, po czym rozpocznij odtwarzanie na urządzeniu podłączonym do urządzenia głównego.

■ Po wybraniu "BLUETOOTH"

Rozpocznij odtwarzanie na urządzeniu Bluetooth® podłączonym do urządzenia głównego.

■ Regulacja głośności systemu audio

Naciśnij [+ VOL -].

- Zakres regulacji: od 0 do 100

■ Wyciszanie dźwięku

Naciskaj [MUTE].

Przy wyciszonym dźwięku na wyświetlaczu widoczny jest komunikat "MUTE".

- Aby anulować wyciszenie, naciśnij ponownie ten przycisk lub przycisk regulacji głośności.
- Wyciszenie zostanie anulowane po wyłączeniu głównego urządzenia.



Jeżeli system audio działa w sposób nietypowy lub dźwięk jest niewłaściwy w rozwiązaniu problemu może pomóc przywrócenie ustawień fabrycznych. (⇒ 24)

- Jeżeli dźwięk odtwarzany jest jednocześnie przez głośniki telewizora, należy wyciszyć go, ustawiając minimalny poziom głośności dźwięku w telewizorze.
- Może występować różnica w poziomie maksymalnej głośności telewizora i urządzenia.
- W przypadku korzystania ze sprzętu podłączonego do złącza HDMI AV IN, aby podłączyć sygnał audio/video do telewizora, włącz jego wejście na tunerze telewizora. Jeśli funkcja VIERA Link (HDMI) (⇒ 22) nie jest włączona, należy również włączyć wejście tego urządzenia na telewizorze.

Kodowanie pilota zdalnego sterowania

Jeżeli inne urządzenia Panasonic reagują na sygnały z pilota od tego systemu audio należy zmienić kod kontroli zdalnego sterowania w systemie audio oraz w pilocie.

Przygotowanie

- Wyłącz wszystkie inne urządzenia Panasonic.
- Włącz główne urządzenie.
- Nakieruj pilot na czujnik zdalnego sterowania urządzenia.

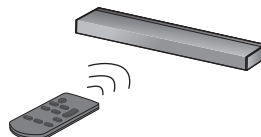

■ Aby ustawić kod "REMOTE 2"

Naciskając i przytrzymując przycisk [MUTE], naciśnij i przytrzymaj przycisk [OK] przez ponad 4 sekundy. Na wyświetlaczu pojawi się komunikat "REMOTE 2".

■ Aby ustawić kod "REMOTE 1"

Naciskając i przytrzymując przycisk [MUTE], naciśnij i przytrzymaj przycisk [▼] przez ponad 4 sekundy. Na wyświetlaczu pojawi się komunikat "REMOTE 1".

Operacje Bluetooth®

Dzięki wykorzystaniu interfejsu Bluetooth® można za pośrednictwem systemu audio bezprzewodowo słuchać muzyki z urządzenia audio Bluetooth®.

- Dodatkowe informacje na temat sposobu podłączania urządzenia Bluetooth® znajdują się w jego instrukcji obsługi.

Przygotowanie

- Włącz funkcję Bluetooth® w urządzeniu i umieść je w pobliżu systemu audio.

Parowanie Bluetooth®

1 Naciśnij [🔗 -PAIRING], aby wybrać “BLUETOOTH”.

- Jeżeli wyświetlany jest komunikat “PAIRING”, przejdź do kroku 3.

2 Naciśnij i przytrzymaj [🔗 -PAIRING], aż na wyświetlaczu pojawi się komunikat “PAIRING”.

3 Wybierz “SC-HTB700” z menu Bluetooth® urządzenia Bluetooth®.

- Adres BD (Adres urządzenia Bluetooth®: ciąg znaków alfanumerycznych, który jest wyświetlany przez urządzenie i jest dla niego unikalny) może zostać wyświetlony, zanim pojawi się nazwa urządzenia Bluetooth®.
- Wpisz “0000”, jeżeli urządzenie Bluetooth® zażąda wprowadzenia hasła.
- Po podłączeniu urządzenia Bluetooth®, jego nazwa będzie przez kilka sekund widoczna na wyświetlaczu systemu audio.



- W przypadku zapisania ponad 8 urządzeń, urządzenia, które nie były podłączone przez dłuższy okres czasu, mogą zostać usunięte z listy zapamiętanych urządzeń. W takim przypadku należy ponownie dokonać parowania z usuniętymi urządzeniami.

Podłączanie sparowanego urządzenia Bluetooth®

1 Naciśnij [🔗 -PAIRING], aby wybrać tryb Bluetooth®.

- Może to spowodować wyświetlenie komunikatu “LINKING” i automatycznie podłączenie niniejszego zestawu do urządzenia Bluetooth®, z którym ostatnio był połączony.
- Po wyświetleniu komunikatu “LINKING” przejdź do kroku 2, jeśli wyświetlany jest komunikat “BLUETOOTH READY”.

2 Po sprawdzeniu, że na ekranie wyświetla się “BLUETOOTH READY” wybierz “SC-HTB700” z menu Bluetooth® urządzenia Bluetooth®.

■ Odłączanie urządzenia Bluetooth®

Postępuj zgodnie z poniższymi wskazówkami, jeśli na przykład połączenie zostało nawiązane z dowolnym urządzeniem innym niż urządzenie Bluetooth®, z którym chcesz się połączyć.

Naciśnij i przytrzymaj [🔗 -PAIRING], aż do wyświetlenia komunikatu “BLUETOOTH READY”.



- Jeżeli wybrano “BLUETOOTH” jako źródło, zestaw automatycznie spróbuje się połączyć z ostatnim podłączonym urządzeniem Bluetooth®. W razie niepowodzenia spróbuj nawiązać połączenie ponownie.
- System może być połączony z jednym urządzeniem na raz.
- Aby zmienić jakość dźwięku, patrz “LINK MODE”. (⇒ 20)
- Podczas odtwarzania muzyki, której towarzyszy wideo, obraz i dźwięk mogą nie być zsynchronizowane.

Menu dźwięku

1 Naciśnij kilkakrotnie [SOUND], aby wybrać efekt dźwiękowy, a następnie naciśnij [OK].

- Możesz także nacisnąć kilkakrotnie [▼] lub [▲], aby wybrać ustawianą pozycję.

2 Naciskając [▼] [▲] wybierz ustawienie, a następnie naciśnij [OK].

■ SOUND MODE

Wybierz tryb dźwięku tak, aby pasował do programu telewizyjnego lub podłączonego sprzętu.

STANDARD: Wybranie tej opcji zapewnia dźwięk najlepiej dopasowany do dramatów i seriali komediowych.

STADIUM: Opcja, która zapewnia realistyczny dźwięk dla programów sportowych emitowanych na żywo.

MUSIC: Poprawia dźwięk instrumentów muzycznych i piosenek.

CINEMA: Pozwala uzyskać trójwymiarowy dźwięk kinowy.

NEWS: Poprawia głosy prezenterów wiadomości i komentatorów sportowych.

STRAIGHT*1: Dźwięk odtwarzany jest w układzie kanałów 2.1 w trybie stereo i 3.1 podczas odtwarzania wielokanałowego.

■ 3D SURROUND*1

Ten system nie tylko wytwarza pole dźwiękowe z lewej i prawej strony, ale także przesuwają je do góry tworząc wrażenie zanurzenia się w efekcie dźwiękowym.

Np. zanurzenie się w dźwięku przestrzennym 3D

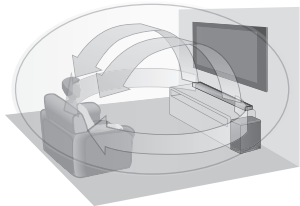

- Domyślne ustawienie to "OFF".
- Efekt dźwięku przestrzennego zależy od źródła dźwięku.

■ SUBWOOFER

Można zmienić poziom dźwięku niskotonowego.

Dla poziomów "LEVEL 1" do "LEVEL 4" efekt staje się wyraźniejszy wraz ze wzrostem poziomu.

■ CLR DIALOG

Można zmienić poziom wyrazistości dialogów, jeżeli zachodzi potrzeba wyeksponowania głosu aktorów, itp.

Dla poziomów "LEVEL 1" do "LEVEL 4" efekt staje się wyraźniejszy wraz ze wzrostem poziomu.

Jeśli dźwięk staje się nienaturalny, należy wybrać "OFF".

- Dla zawartości DTS:X® zmień poziom, korzystając z "DTS:X DIALOG CONTROL".

■ DTS:X DIALOG CONTROL*2

Można zmienić poziom wyrazistości dialogów, jeżeli zachodzi potrzeba wyeksponowania głosu aktorów, itp. Ma to znaczenie tylko w przypadku odtwarzania zawartości DTS:X®.

Dla poziomów "LEVEL 0" do "LEVEL 6" efekt staje się wyraźniejszy wraz ze wzrostem poziomu.

■ DUAL AUDIO*2

Wybranie opcji ustawia preferowany tryb kanału audio, gdy system odbiera dwa tryby audio.

M1: Główny

M2: Poboczny

M1+M2: Główny + Poboczny

Efekt będzie działał tylko, jeżeli wyjście dźwięku na podłączonym telewizorze lub odtwarzaczu jest ustawione na "Bitstream", a "Dual Mono" jest dostępne w źródle dźwięku.

■ DRC*2

Dokładne brzmienie dialogów przy niskiej głośności.

Jeśli dźwięk staje się nienaturalny, należy wybrać "OFF".

- Podczas odtwarzania dźwięku "Dolby TrueHD", jeżeli wybrana jest opcja "AUTO", wtedy w zależności od treści końcowy efekt może być tym wrażliwym, jeżeli wybrana została opcja "ON".
- Funkcja ta jest włączona tylko wtedy, gdy nadawane są sygnały Dolby Audio™ (Dolby Digital, Dolby Digital Plus lub Dolby TrueHD), Dolby Atmos® lub DTS®.

■ AGC

Automatyczna kontrola przyrostu dźwięku zapobiega gwałtownemu wzrostowi natężenia dźwięku poprzez automatyczną redukcję poziomu dźwięku, gdy sygnał wejściowy jest zbyt silny.

Funkcja ta jest użyteczna w przypadku programów telewizyjnych nadawanych z różnym poziomem dźwięku.

Jeśli dźwięk staje się nienaturalny, należy wybrać "OFF".

■ LOW VOL MODE

Poprawia słyszalność dialogów w warunkach niskiego poziomu głośności.

Wybierz "OFF", aby anulować ten efekt, jeśli dialog nie brzmi naturalnie w warunkach niskiego poziomu głośności.

■ WALL MOUNT

Wybierz odpowiedni tryb umieszczenia głośnika dopasowany do sposobu rozmieszczenia głośników. System wyreguluje efekt dźwiękowy zgodnie z ustawieniami trybu umieszczenia głośnika.

ON: Do montażu na ścianie

OFF: Do ustawienia na stole

- Domyślne ustawienie to "OFF".



- Zmienione ustawienia zostaną zachowane i będą używane do następnej zmiany, o ile nie zostanie określone inaczej.

*1 Efekty funkcji "STRAIGHT" w "SOUND MODE" oraz "ON" w "3D SURROUND" nie zostaną zastosowane jednocześnie.

*2 Efekty zostają wyłączone w przypadku ustawienia wejścia na "BLUETOOTH". Nie jest również możliwa zmiana ustawień.

Obsługiwane formaty dźwięku

Można sprawdzić format aktualnie odtwarzanego dźwięku.

Naciśnij i przez ponad 4 s przytrzymaj przycisk [SOUND].



- Format dźwięku jest wyświetlany przez ok. 3 s.
- Format dźwięku nie jest wyświetlany, jeśli wejście dla tego urządzenia jest ustawione na Bluetooth®.

Menu konfiguracji

1 Naciśnij kilkakrotnie [SETUP], aby wybrać efekt, a następnie naciśnij [OK].

- Możesz także nacisnąć kilkakrotnie [▼] lub [▲], aby wybrać ustawianą pozycję.

2 Naciskając [▼] [▲] wybierz ustawienie, a następnie naciśnij [OK].

■ DIMMER

Zmień jasność wyświetlacza.

- Gdy wybrana jest opcja "DISPLAY OFF", wyświetlacz świeci się przez około 5 sekund w przypadku korzystania z urządzenia głównego lub pilota zdalnego sterowania.
- Gdy wybrana jest opcja "DISPLAY OFF", część wyświetlacza pozostaje aktywna, jeśli wyświetlacz jest wyłączony, ale urządzenie główne jest włączone.

■ BEEP

Sygnal dźwiękowy jest emitowany po naciśnięciu przycisku na urządzeniu głównym oraz w sytuacji, gdy urządzenie jest włączone lub wyłączane.

- Działa to również po wyciszeniu.

■ AUTO OFF

Urządzenie główne zostaje wyłączone automatycznie, gdy do urządzenia nie jest przesyłany sygnał audio i nie jest ono używane przez ok. 20 minut.

- Po wybraniu tego ustawienia na wyświetlaczu pojawia się komunikat "P.OFF 1MIN" informujący, że urządzenie główne wyłączy się za około 1 minutę.
- Jeżeli opcja "STANDBY MODE" lub "VIERA LINK" ustawiona jest na "ON", ta funkcja będzie również ustawiona na "ON". Aby zmienić to ustawienie, ustaw opcję "STANDBY MODE" i "VIERA LINK" na "OFF". (⇒ 21)

■ VOL LIMITATION

Gdy ta funkcja jest ustawiona na "ON", jeżeli głośność przekracza 50 przy wyłączonym urządzeniu głównym, wtedy głośność zostanie ustawiona na 50, gdy urządzenie główne zostanie włączone.

■ LINK MODE

Zmień tryb transmisji Bluetooth®, aby nadać priorytet transmisji lub jakości dźwięku. Należy upewnić się, że urządzenie Bluetooth® nie zostało podłączone (na wyświetlaczu pojawia się komunikat "BLUETOOTH READY").

MODE 1: Nacisk na jakość połączenia.

MODE 2: Nacisk na jakość dźwięku.

- Domyślne ustawienie to "MODE 2".

■ VIERA LINK

Włącz funkcję VIERA Link.

Wybierz "OFF", gdy urządzenie HDAVI Control nie pracuje prawidłowo z tym systemem.

- ARC zostanie wyłączone. Podłącz optyczny kabel cyfrowy audio.
- Wyłącz wszystkie podłączone urządzenia, a następnie włącz je ponownie po zmianie tego ustawienia.

■ STANDBY MODE

Gdy ta funkcja jest ustawiona na "ON", wtedy urządzenie główne włączy się automatycznie w następujących przypadkach.

– Gdy połączenie Bluetooth® jest nawiązane z urządzeniem głównym ze sparowanego urządzenia Bluetooth®.

- Domyślne ustawienie to "ON".
- Gdy ta funkcja jest ustawiona na "ON", zużycie energii w trybie gotowości wzrośnie. (⇒ 30)

■ RESET

Spowoduje to przywrócenie ustawień fabrycznych.

- Więcej informacji można znaleźć w "Przywracanie ustawień fabrycznych." (⇒ 24)

■ F/W VERSION

Daje możliwość sprawdzenia wersji oprogramowania sprzętowego.

- Wciśnięcie [OK], gdy wyświetlone jest "F/W VERSION" powoduje wyświetlenie wersji zainstalowanego oprogramowania systemowego.
- Naciśnij [OK] ponownie, aby powrócić do poprzedniego ekranu.



- Zmienione ustawienia zostaną zachowane i będą używane do następnej zmiany, o ile nie zostanie określone inaczej.

Aktualizacja oprogramowania sprzętowego

Co jakiś czas firma Panasonic może udostępnić zaktualizowane oprogramowanie sprzętowe dla tego systemu, które może usprawnić istniejące lub dodać nowe funkcje. Aktualizacje te są darmowe.

Najnowsze informacje znaleźć można na podanej poniżej stronie.

<https://panasonic.jp/support/global/cs/audio/>
(Strona wyłącznie w języku angielskim.)

Przygotowanie

- Pobierz najnowsze aktualizacje oprogramowania z poniższej strony internetowej i zapisz je na urządzeniu USB, aby zaktualizować oprogramowanie urządzenia.
<https://panasonic.jp/support/global/cs/audio/>
(Strona wyłącznie w języku angielskim.)

1 Wyłącz urządzenie główne, a następnie podłącz do niego urządzenie USB zawierające najnowsze oprogramowanie sprzętowe.

- W zależności od kształtu urządzenia USB przewody podłączone do innych gniazd mogą utrudniać połączenie. W takim przypadku należy najpierw odłączyć przewody połączeniowe wokół urządzenia USB, a następnie ponownie je podłączyć.

2 Dotknij [⏻/⏪] na urządzeniu głównym, aby je wyłączyć.

NIE ODŁĄCZAJ przewodu zasilania, gdy wyświetlany jest jeden z poniższych komunikatów.

"CHECK %"

"UPDATE %"

(" " oznacza numer.)

- Podczas trwania aktualizacji nie można wykonywać żadnych operacji.

Po pomyślnym zakończeniu aktualizacji pojawi się komunikat "SUCCESS".

3 Odłącz urządzenie USB.

4 Dotknij [⏻/⏪] na urządzeniu głównym, aby je wyłączyć, a następnie dotknij [⏻/⏪] na urządzeniu głównym, aby je włączyć.



- Jeśli nie ma dostępnych aktualizacji, wyświetlony zostanie komunikat "NO NEED".
- Urządzenie główne nie może odtwarzać dźwięku podczas aktualizowania oprogramowania sprzętowego.
- Aby móc korzystać z telewizora podczas aktualizacji, należy zmienić ustawienia telewizora tak, by odtwarzał dźwięk za pomocą wbudowanych głośników. Szczegółowe informacje znajdują się w instrukcji obsługi telewizora.
- Jeśli na wyświetlaczu pojawi się komunikat "PLEASE DISCONNECT USB DEVICE", odłącz urządzenie USB. Następnie dotknij [⏻/⏪] na urządzeniu głównym, aby je wyłączyć, a później dotknij ponownie [⏻/⏪], aby je włączyć.

Wspólna obsługa z telewizorem (VIERA Link “HDAVI Control™”)

Czym jest VIERA Link “HDAVI Control”?

VIERA Link “HDAVI Control” to wygodna funkcja umożliwiająca wspólną obsługę tego systemu audio oraz telewizora Panasonic (VIERA) za pośrednictwem sterowania “HDAVI Control”. Z funkcji tej można korzystać po podłączeniu urządzenia za pośrednictwem kabla HDMI. Szczegółowe informacje znajdują się w instrukcji obsługi podłączonego sprzętu.

Przygotowanie

- 1 Upewnij się, że połączenie HDMI zostało wykonane. (⇒ 8, 10)
- 2 Włącz obsługę “HDAVI Control” w podłączonym urządzeniu (np. telewizorze).
- 3 W celu zapewnienia optymalnej obsługi “HDAVI Control” zmień następujące ustawienia w podłączonym telewizorze*1.
 - Wybierz domyślne ustawienia głośników dla tego systemu.*2
 - Wybierz ustawienia konfiguracji głośników dla tego systemu.
- 4 Włącz wszystkie urządzenia kompatybilne z “HDAVI Control” i wybierz wejście telewizyjne dla tego systemu, tak aby funkcja “HDAVI Control” działała prawidłowo.
- 5 Jeśli urządzenie jest podłączone do złącza HDMI AV IN, uruchom odtwarzanie, aby sprawdzić, czy obraz jest wyświetlany poprawnie na ekranie telewizora.

W przypadku zmiany podłączenia lub ustawień należy powtórzyć powyższą procedurę.

- *1 Dostępność i funkcje ustawień mogą różnić się w zależności od modelu telewizora. Szczegółowe informacje można znaleźć w instrukcji obsługi telewizora.
- *2 Jeżeli telewizor w ustawieniach VIERA Link ma funkcję domyślnego ustawienia głośników, wówczas wybranie tego systemu audio jako domyślnego głośnika spowoduje automatyczną zmianę wyboru głośników na niniejszy system audio.



- Funkcja VIERA Link “HDAVI Control” jest oparta na funkcjach sterujących dostarczanych przez interfejs HDMI, znanych jako HDMI CEC (Consumer Electronics Control). Jest to unikalna funkcja opracowana i dodana przez firmę Panasonic. W związku z tym jej współpraca z urządzeniami innych producentów, obsługującymi HDMI CEC, nie jest gwarantowana.
- Niniejszy system audio obsługuje funkcję “HDAVI Control 5”. “HDAVI Control 5” jest standardem dla urządzeń Panasonic kompatybilnych z funkcją HDAVI Control. Ten standard jest kompatybilny z konwencjonalnymi urządzeniami Panasonic obsługującymi HDAVI.
- Jeżeli chodzi o obsługę funkcji VIERA Link przez urządzenia innych producentów należy zapoznać się z poszczególnymi instrukcjami obsługi od tych urządzeń.

Co umożliwia VIERA Link “HDAVI Control”

Aby upewnić się, że dźwięk będzie odtwarzany przez niniejszy system audio należy włączyć główne urządzenie za pomocą pilota od telewizora VIERA i wybrać kino domowe z menu konfiguracji głośników funkcji VIERA Link. Dostępność i funkcje ustawień mogą różnić się w zależności od modelu telewizora. Szczegółowe informacje można znaleźć w instrukcji obsługi telewizora.

■ Sterowanie głośnikami

W menu telewizora można wybrać, czy dźwięk będzie odtwarzany przez ten system, czy przez głośniki telewizora.

Home cinema

Aktywny jest ten system audio.

- Jeżeli główne urządzenie jest w trybie oczekiwania, to zmiana wyjścia dźwięku w telewizorze na ten system audio spowoduje jego automatyczne włączenie.
- Można regulować ustawienie głośności tego systemu audio za pomocą przycisków regulacji głośności i wyciszenia na pilocie od telewizora.
- Po wyłączeniu głównego urządzenia automatycznie włączy się odtwarzanie dźwięku przez głośniki telewizora.
- Jeżeli telewizor jest kompatybilny z VIERA Link “HDAVI Control 4” lub nowszym, dźwięk będzie automatycznie odtwarzany przez ten system audio.

TV

Głośniki telewizora są aktywne.

- Głośność tego systemu audio jest ustawiana na minimum.

■ Automatyczne przełączanie wejścia

Po wykonaniu poniższych operacji główne urządzenie automatycznie zmieni wejście na odpowiednie źródło sygnału.

- Po włączeniu odtwarzania w podłączonym urządzeniu HDMI.*3
- Po zmianie wejścia lub kanału w telewizorze.

*3 Jeżeli dla wyjścia głośników w telewizorze wybrano ten zestaw, telewizor i urządzenie główne zostaną włączone automatycznie (wspólne włączanie zasilania).

■ Wspólne wyłączenie zasilania

Wyłączenie telewizora powoduje również automatyczne wyłączenie urządzenia głównego.

(Ta funkcja nie działa, gdy "BLUETOOTH" zostanie wybrane jako źródło.)

■ Automatyczna synchronizacja dźwięku

(dla urządzeń HDAVI Control 3 lub nowszych)

Synchronizacja między dźwiękiem, a obrazem jest automatycznie regulowana dzięki dodaniu opóźnienia do sygnału audio, co umożliwia uzyskanie płynnego dopasowania dźwięku do obrazu.



- Dźwięk z tego urządzenia będzie słyszalny po maksymalnie 8 sekundach od włączenia telewizora (VIERA). Czas ten można skrócić poprzez zastosowanie optycznego kabla cyfrowego audio. W takim przypadku należy podłączyć kabel HDMI do złącza HDMI niezgodnego z ARC na telewizorze (VIERA). (⇒ 8)
- Parametry opóźnienia są ustawiane automatycznie, jeżeli telewizor jest kompatybilny z funkcją VIERA Link "HDAVI Control 3" lub nowszą i funkcja VIERA Link jest włączona. Ustawienie to powoduje opóźnienie dźwięku rzędu 0,04 sekundy przy podłączeniu telewizora Panasonic (VIERA) za pośrednictwem VIERA Link (HDMI) wersji 2 lub starszej lub telewizora innego producenta.

Rozwiązywanie problemów

Przed zwróceniem się do serwisu należy sprawdzić, czy nie zachodzą opisane poniżej sytuacje. Jeżeli występują problemy z wykonaniem zalecanych operacji lub podane środki zaradcze nie rozwiązują problemu, należy zwrócić się o pomoc do serwisu producenta.

Jeżeli system audio nie działa w oczekiwany sposób, przywrócenie ustawień fabrycznych może rozwiązać ten problem.

Przywracanie ustawień fabrycznych.

- 1 Naciśnij kilkakrotnie [SETUP], aby wybrać "RESET", a następnie naciśnij [OK].
 - Możesz także nacisnąć kilkakrotnie [▼] lub [▲], aby wybrać ustawianą pozycję.
 - 2 Naciśnij [▼] [▲], aby wybrać "OK?YES", a następnie naciśnij [OK].
 - "RESET" miga na wyświetlaczu. Gdy komunikat "RESET" zniknie, opcja "TV" będzie wybrana jako źródło dla tego systemu.
- Po przywróceniu ustawień fabrycznych zestawu kod pilota zdalnego sterowania zostanie przywrócony do "REMOTE 1". Aby zmienić kod pilota zdalnego sterowania, patrz "Kodowanie pilota zdalnego sterowania" (⇒ 17).

Ogólna obsługa

Urządzenie nie działa.

Funkcje nie działają prawidłowo.

- 1 Dotknij [⏻] na urządzeniu głównym, aby je wyłączyć.
 - Jeśli urządzenie główne nadal się nie wyłącza, dotknij i przytrzymaj [⏻] na urządzeniu głównym przez co najmniej 5 sekund, co wymusi wyłączenie urządzenia głównego. Możesz też odłączyć przewód zasilania, poczekać przynajmniej 3 minut i podłączyć go z powrotem.
- 2 Dotknij [⏻] na urządzeniu głównym, aby je włączyć.
(Uruchamianie urządzenia głównego może trochę potrwać.)

Jeśli problemu nie uda się rozwiązać, skontaktuj się ze sprzedawcą.

Brak zasilania.

- Odłącz przewód zasilania na co najmniej 3 minuty przed ponownym podłączeniem.
- Jeżeli po włączeniu główne urządzenie natychmiast się wyłącza, należy odłączyć przewód zasilający i zwrócić się do serwisu.
- Jeżeli główne urządzenie nie włącza się po włączeniu telewizora (HDAVI Control), należy włączyć je manualnie. Jeżeli problem występuje nadal, należy skorzystać z porad zawartych w punkcie "HDMI" tego działu "Rozwiązywanie problemów".

Zdalne sterowanie działa nieprawidłowo.

- Bateria uległa zużyciu. Należy wymienić ją na nową. (⇒ 7)
- Możliwe, że podkładka izolacyjna nie została usunięta. Usuń podkładkę izolacyjną. (⇒ 7)
- Po wymianie baterii konieczne może być ponowne ustawienie kodu zdalnego sterowania. (⇒ 17)
- Używaj pilota w polu zasięgu obsługi. (⇒ 7)

Główne urządzenie automatycznie przełącza się w tryb oczekiwania.

Funkcja "AUTO OFF" jest włączona.

Główne urządzenie automatycznie przejdzie w tryb oczekiwania, jeżeli w ciągu 20 min nie otrzyma sygnału wejściowego, ani nie zostanie wykonana żadna operacja sterująca. Wyłączanie tej funkcji jest opisane na str. 20.

Główne urządzenie jest wyłączane po wybraniu głośników telewizora w jego ustawieniach.

Jest to normalne zachowanie w przypadku korzystania z funkcji VIERA Link (HDAVI Control 4 lub nowszy). Szczegółowe informacje na temat funkcji oszczędzania energii można znaleźć w instrukcji obsługi telewizora. (⇒ 22)

Przyciski na obudowie głównego urządzenia nie działają.

[⏻], [VOL +], [INPUT], i [⊗] na urządzeniu głównym są przyciskami dotykowymi. Dotykaj przycisków palcem. Mogą nie działać, jeżeli będą obsługiwane paznokciami lub w rękawiczkach.

Nieregularne zabarwienie na ekranie telewizora CRT.

W razie wystąpienia nieregularnego zabarwienia na ekranie telewizora należy wyłączyć telewizor na około 30 minut. Jeśli nie rozwiąże to problemu, należy przemieścić urządzenie główne i aktywny głośnik niskotonowy dalej od telewizora.

Pilot telewizora nie działa nawet wtedy, gdy nadajnik IR Blaster jest podłączony do jednostki głównej.

Jeśli telewizor odbiera sygnały zarówno z pilota zdalnego sterowania, jak i nadajnika IR Blaster, ich sygnały mogą się wzajemnie zakłócać, uniemożliwiając obsługę telewizora. Dostosuj kąt używania pilota zdalnego sterowania telewizora. (⇒ 11)

HDMI

System audio działa nieprawidłowo.

W przypadku podłączenia kabla HDMI do niewłaściwego złącza (HDMI AV IN lub HDMI AV OUT), system może nie działać poprawnie. Wyłącz urządzenie i odłącz przewód zasilania, a następnie ponownie podłącz kabel (lub kable) HDMI. (⇒ 8, 10)

Funkcje VIERA Link przestały działać prawidłowo.

- Sprawdź ustawienia VIERA Link w podłączonych urządzeniach.
 - Włącz funkcję VIERA Link w podłączonych urządzeniach.
 - Wybierz ten system audio jako wyjście dźwięku w menu VIERA Link telewizora.
- Czy nie wyłączyłeś przypadkiem ustawień VIERA Link? (⇒ 21)
- Po zmianie połączeń HDMI, po awarii zasilania lub po tymczasowym odłączeniu przewodu zasilającego AC, funkcje VIERA Link mogą nie działać prawidłowo.
 - Włącz wszystkie urządzenia podłączone do telewizora za pośrednictwem kabli HDMI, a następnie włącz telewizor.
 - Wyłącz funkcję VIERA Link w telewizorze i włącz ją ponownie. Szczegółowe informacje znajdują się w instrukcji obsługi telewizora.
 - Jeżeli główne urządzenie i telewizor połączone są za pośrednictwem kabla HDMI, włącz telewizor, a następnie odłącz i podłącz ponownie przewód zasilający AC głównego urządzenia.

Podczas korzystania z podłączenia HDMI nie słychać pierwszych kilku sekund dźwięku.

Może się tak zdarzyć na przykład w przypadku odtwarzania płyty DVD według rozdziałów. Sytuację można poprawić poprzez zmianę ustawienia wyjścia cyfrowego audio podłączonego urządzenia z "Bitstream" na "PCM".

Podczas obsługi kompatybilnego z HDMI urządzenia innego producenta zachowuje się ono w niewłaściwy sposób.

W zależności od marki urządzenia komendy HDAVI Control mogą wykorzystywać różne sygnały sterujące. Sytuacja może ulec poprawie dzięki wyborowi ustawienia, które nie wykorzystuje VIERA Link. (⇒ 21)

Po włączeniu lub wyłączeniu głównego urządzenia dźwięk i obraz ulegają chwilowemu zanikowi.

Chwilowy zanik dźwięku i obrazu po włączeniu lub wyłączeniu głównego urządzenia jest normalnym zjawiskiem. Nie oznacza to nieprawidłowej pracy.

Obraz z urządzenia nie pojawia się na ekranie telewizora.

W przypadku przesyłania sygnału w formacie 60p (4K), w zależności od użytego kabla HDMI obraz może ulec zakłóceniu. Korzystaj wyłącznie z kabli HDMI od dużej szybkości transmisji obsługujących przepustowość 18 Gbps.

Bluetooth®

Nie można sparować urządzeń.

Sprawdź ustawienia urządzenia Bluetooth®.

Nie można podłączyć urządzenia.

- Sparowanie urządzenia się nie powiodło lub jego rejestracja została zastąpiona. Spróbuj sparować urządzenia ponownie. (⇒ 18)
- System audio może być połączony z innym urządzeniem. Odłącz inne urządzenie i spróbuj sparować urządzenia ponownie.

Urządzenie jest podłączone, ale dźwięk nie jest odtwarzany przez ten system audio.

Dla niektórych urządzeń Bluetooth® wyjście audio należy ustawić na "SC-HTB700" w sposób ręczny. Więcej informacji znajduje się w Instrukcji obsługi urządzenia.

Zakłócenia połączenia.

Zniekształcenia dźwięku/przerwy/szum.

- Usuń wszelkie przeszkody znajdujące się na drodze między urządzeniami.
- Inne urządzenia korzystające z zakresu częstotliwości 2,4 GHz (router bezprzewodowy, kuchenki mikrofalowe, telefony bezprzewodowe itp.) mogą powodować zakłócenia. Zbliz urządzenie Bluetooth® do urządzenia głównego i odsuń je od innych urządzeń.
- Wybierz "MODE 1" w celu zapewnienia stabilnej komunikacji. (⇒ 20, "LINK MODE")

Jeśli powyższe wskazówki nie rozwiązują problemu, pomocne może okazać się rozłączenie i ponowne połączenie urządzenia głównego z urządzeniem Bluetooth®. (⇒ 18)

Dźwięk

Brak dźwięku (lub obrazu).

- Wyłącz wyciszenie dźwięku. (⇒ 17)
 - Sprawdź połączenia z innymi urządzeniami. (⇒ 8 - 10)
 - Upewnij się, że odbierany sygnał audio jest kompatybilny z tym systemem audio. (⇒ 30)
 - Wyłącz i włącz system audio ponownie.
 - Jeżeli główne urządzenie jest podłączone do telewizora wyłącznie za pośrednictwem kabla HDMI, należy upewnić się, że podłączone jest do gniazda oznaczonego "HDMI (ARC)". Jeśli nie ma takiej możliwości, należy podłączyć je za pomocą optycznego kabla audio. (⇒ 8)
 - Jeżeli główne urządzenie jest podłączone do telewizora Panasonic i zostanie włączone własnym pilotem lub przyciskiem na obudowie, dźwięk może nie być przez nie odtwarzany. W takim przypadku należy wyłączyć je za pomocą pilota od telewizora Panasonic. (⇒ 22)
 - Jeżeli podłączenia są prawidłowe problem mogą stwarzać kable. Dokonaj ponownie połączenia przy użyciu innych kabli.
 - Należy sprawdzić ustawienia dźwięku w podłączonym urządzeniu.
 - Sytuację można poprawić poprzez zmianę ustawienia wyjścia cyfrowego audio podłączonego urządzenia z "Bitstream" na "PCM".
-

Nie można zmienić ścieżki dźwiękowej z głównej na dodatkową.

Jeżeli dźwięk odbierany z podłączonego urządzenia jest w standardzie innym niż "Dual Mono" lub ustawieniem wyjściowym nie jest "Bitstream", wówczas ustawienia ścieżki nie można zmienić za pomocą tego systemu audio. Ustawienie należy zmienić w podłączonym urządzeniu.

Po włączeniu głównego urządzenia dźwięk ulega ściszeniu.

Włączona jest funkcja "VOL LIMITATION".

Jeżeli główne urządzenie zostanie wyłączone z ustawieniem głośności powyżej 50, po włączeniu jej poziom zostanie automatycznie ustawiony w połowie zakresu (50). (⇒ 20)

Dźwięk dialogów jest zbyt wyrazisty lub nienaturalny. System audio posiada funkcję zwiększania czytelności dialogów przy małych wartościach ustawienia poziomu głośności. (⇒ 19)

Dźwięk jest opóźniony w stosunku do obrazu.

W zależności od telewizora, gdy główne urządzenie jest podłączone przez Bluetooth®, sygnał dźwiękowy z głównego urządzenia może być opóźniony w stosunku do obrazu na telewizorze. Połącz główne urządzenie z telewizorem za pomocą kabla HDMI/optycznego kabla cyfrowego audio. (⇒ 8)

Dźwięk zostaje wyłączony.

Zasilanie głównego urządzenia wyłącza się automatycznie.

(Kiedy główne urządzenie wykryje problem automatycznie włączana jest funkcja zabezpieczenia i przechodzi ono w tryb oczekiwania.)

- Wystąpił problem ze wzmacniaczem.
- Czy poziom głośności jest wyjątkowo wysoki? Jeżeli tak, zmniejsz poziom głośności.
- Czy system audio znajduje się w miejscu, gdzie jest wyjątkowo gorąco? Jeżeli tak, przenieś system audio w chłodniejsze miejsce i odczekaj kilka minut przed ponownym włączeniem.

Jeżeli problem występuje nadal, sprawdź informacje widoczne na wyświetlaczu, wyłącz system audio, odłącz przewód zasilający AC i skontaktuj się z serwisem producenta. Informację widoczną na wyświetlaczu należy podać przy zgłaszaniu uszkodzenia w serwisie.

Aktywny subwoofer

Brak zasilania.

Sprawdź, czy przewód zasilający AC jest prawidłowo podłączony.

Subwoofer wyłącza się automatycznie zaraz po włączeniu.

Odłącz przewód zasilający AC i skontaktuj się z serwisem producenta.

Brak odtwarzania dźwięku przez subwoofer.

- Sprawdź, czy aktywny subwoofer jest włączony.
- Sprawdź, czy kontrolka WIRELESS LINK świeci na zielono. (⇒ 16)

Kontrolka WIRELESS LINK świeci na czerwono.

- Brak połączenia między głównym urządzeniem, a aktywnym subwooferem. Sprawdź, czy główne urządzenie jest włączone.
- Aktywny subwoofer i główne urządzenie nie zostały prawidłowo sparowane. Spróbuj wykonać poniższą procedurę. (parowanie urządzeń bezprzewodowych)
 - ① Włącz główne urządzenie i aktywny subwoofer.
 - ② Naciśnij i przez ponad 3 s przytrzymaj przycisk [I/D SET] znajdujący się z tyłu obudowy aktywnego subwoofera.
(Kontrolka WIRELESS LINK będzie migać na czerwono.)
 - ③ Naciskając i przytrzymując przycisk [INPUT] na pilocie, naciśnij i przytrzymaj przez co najmniej 4 s przycisk [VOL +] na obudowie głównego urządzenia. (Na wyświetlaczu pojawi się komunikat "SUBWOOFER PAIRING".)
 - Jeżeli parowanie urządzeń się powiedzie, na wyświetlaczu przez 2 s widoczny będzie komunikat "PAIRED", a kontrolka WIRELESS LINK zaświeci się na zielono.
 - ④ Wyłącz i włącz ponownie główne urządzenie.
- Jeżeli problem występuje nadal, skontaktuj się z serwisem producenta.

Komunikaty na wyświetlaczu

"F61"

- Wystąpił problem ze wzmacniaczem system audio.
- Odłącz przewód zasilający AC i skontaktuj się z serwisem producenta.

"F70 DSP"

- Wyłącz główne urządzenie i włącz je ponownie.

"F70 EEPROM" / "F77"

- Odłącz przewód zasilający AC i skontaktuj się z serwisem producenta.

"F70 HDMI" / "U701" / "U703"

- Sprawdź podłączenia HDMI.
- Wyłącz główne urządzenie i włącz je ponownie.
- Odłącz kabel HDMI.

"F703"

- Wyłącz główne urządzenie i włącz je ponownie.
- Jeżeli problem występuje nadal, skontaktuj się z serwisem producenta.

"F76"

- Wystąpił problem z zasilaniem systemu audio.
- Odłącz przewód zasilający AC i skontaktuj się z serwisem producenta.

"U704"

Ten system odbiera sygnał video w nieobsługiwanym formacie ze źródła wejściowego.

- Zmień ustawienie rozdzielczości na podłączonym urządzeniu. (Skorzystaj z instrukcji obsługi urządzenia.)
- Przy braku obrazu podłącz urządzenie bezpośrednio do telewizora, aby zmienić ustawienia.

"U705"

Gniazdo HDMI telewizora, do którego podłączone jest główne urządzenie lub konfiguracja telewizora nie są zgodne z obsługą źródła sygnału zabezpieczonego systemem HDCP 2.2.

- Upewnij się, że urządzenie jest podłączone do gniazda kompatybilnego z HDCP 2.2.
- Upewnij się, że konfiguracja telewizora umożliwia obsługę HDCP 2.2. (Skorzystaj z instrukcji obsługi telewizora.)

“USB OVER CURRENT ERROR”

Urządzenie USB pobiera za dużo energii.

- Odłącz urządzenie USB. Następnie wyłącz urządzenie główne, a potem włącz je ponownie.
 - Wyłącz i włącz ponownie urządzenie główne.
-

“LOAD FAIL”

Ładowanie oprogramowania sprzętowego nie powiodło się. Sprawdź, czy na urządzeniu USB zapisano właściwe oprogramowanie sprzętowe.

“LINKING”

- Po wybraniu “BLUETOOTH” system próbuje połączyć się z ostatnio używanym urządzeniem Bluetooth®.
-

“REMOTE □” (“□” oznacza numer.)

Pilot zdalnego sterowania i systemu używają różnych kodów. Zmień kod na pilocie. (⇒ 17)

Konserwacja urządzenia

■ Zestaw należy czyścić miękką, suchą ściereczką

(Przed przystąpieniem do prac konserwacyjnych należy wyjąć z gniazdka sieciowego przewód zasilania.)

- Jeżeli urządzenie jest silnie zabrudzone, należy wytrzeć je dobrze wyżytą szmatką, zwilżoną w wodzie, a następnie wytrzeć do sucha.
- Przy okazji czyszczenia głośników należy użyć gładkiego materiału. Nie należy używać chusteczek lub innych materiałów (ręczników, itp.), które mogą pozostawiać włókna. Drobne włókna mogą dostać się do wnętrza pokrywy.
- Przy czyszczeniu górnej powierzchni urządzenia głównego (A) należy przecierać w lewo i w prawo wzdłuż linii.

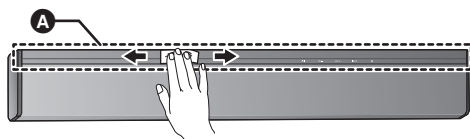

- Do czyszczenia systemu audio nie wolno używać alkoholu, rozpuszczalnika lub benzyny.
- Przed użyciem ściereczki nasączonej środkiem czyszczącym należy uważnie zapoznać się z instrukcją obsługi, która jest do niej dołączona.

■ Przed wyrzuceniem lub przekazaniem tego systemu

Ten system może przechowywać informacje na temat ustawień użytkownika w głównym urządzeniu. Jeżeli wyrzucasz je lub przekazujesz innej osobie, wykonaj uprzednio operację przywrócenia ustawień fabrycznych, co spowoduje usunięcie ustawień użytkownika. (⇒ 24, "Przywracanie ustawień fabrycznych.")

- Historia operacji wykonywanych za pomocą systemu audio może być przechowywana w pamięci głównego urządzenia.

Licencje

Dolby, Dolby Audio, Dolby Atmos i symbol podwójnego D są znakami towarowymi Dolby Laboratories.

For DTS patents, see <http://patents.dts.com>.
Manufactured under license from DTS, Inc.
DTS, the Symbol, DTS and the Symbol together, DTS:X, the DTS:X logo, Virtual:X, and the DTS Virtual:X logo are registered trademarks or trademarks of DTS, Inc. in the United States and/or other countries.
© DTS, Inc. All Rights Reserved.

The product with the Hi-Res Audio logo is conformed to Hi-Res Audio standard defined by Japan Audio Society.
The logo is used under license from Japan Audio Society.

Terminy HDMI, HDMI High Definition Multimedia Interface oraz logo HDMI są znakami towarowymi lub zarejestrowanymi znakami towarowymi HDMI Licensing Administrator, Inc. w Stanach Zjednoczonych i innych krajach.

HDAVI Control™ jest znakiem handlowym należącym do Panasonic Corporation.

Nazwa marki Bluetooth® i logotypy są zarejestrowanymi znakami towarowymi firmy Bluetooth SIG, Inc. i wszelkie ich użycie przez firmę Panasonic Corporation jest objęte licencją. Pozostałe znaki towarowe i nazwy handlowe są własnością ich posiadaczy.

FLAC Decoder
Copyright (C) 2000,2001,2002,2003,2004,2005,2006,2007, 2008,2009 Josh Coalson
Redistribution and use in source and binary forms, with or without modification, are permitted provided that the following conditions are met:

- Redistributions of source code must retain the above copyright notice, this list of conditions and the following disclaimer.
- Redistributions in binary form must reproduce the above copyright notice, this list of conditions and the following disclaimer in the documentation and/or other materials provided with the distribution.
- Neither the name of the Xiph.org Foundation nor the names of its contributors may be used to endorse or promote products derived from this software without specific prior written permission.

THIS SOFTWARE IS PROVIDED BY THE COPYRIGHT HOLDERS AND CONTRIBUTORS "AS IS" AND ANY EXPRESS OR IMPLIED WARRANTIES, INCLUDING, BUT NOT LIMITED TO, THE IMPLIED WARRANTIES OF MERCHANTABILITY AND FITNESS FOR A PARTICULAR PURPOSE ARE DISCLAIMED. IN NO EVENT SHALL THE FOUNDATION OR CONTRIBUTORS BE LIABLE FOR ANY DIRECT, INDIRECT, INCIDENTAL, SPECIAL, EXEMPLARY, OR CONSEQUENTIAL DAMAGES (INCLUDING, BUT NOT LIMITED TO, PROCUREMENT OF SUBSTITUTE GOODS OR SERVICES; LOSS OF USE, DATA, OR PROFITS; OR BUSINESS INTERRUPTION) HOWEVER CAUSED AND ON ANY THEORY OF LIABILITY, WHETHER IN CONTRACT, STRICT LIABILITY, OR TORT (INCLUDING NEGLIGENCE OR OTHERWISE) ARISING IN ANY WAY OUT OF THE USE OF THIS SOFTWARE, EVEN IF ADVISED OF THE POSSIBILITY OF SUCH DAMAGE.

Dane techniczne

WZMACNIACZ

MOC WYJŚCIOWA RMS (obciążenie niejednoczesne)	
GŁOŚNIK PRZEDNI (L/P)	42 W+42 W (1 kHz, T.H.D. 10,0 %, 8 Ω, 20 kHz LPF)
GŁOŚNIK PRZEDNI (środkowy)	42 W (1 kHz, T.H.D. 10,0 %, 8 Ω, 20 kHz LPF)
GŁOŚNIK NISKOTONOWY	250 W (100 Hz, T.H.D. 10,0 %, 8 Ω, 20 kHz LPF)
CAŁKOWITA MOC WYJŚCIOWA RMS	376 W

SEKCJA ZŁĄCZY

HDAVI Control	To urządzenie obsługuje funkcję "HDAVI Control 5"
HDMI Wejście AV (HDMI 1)	1 złącze wejścia Typ A (19-pinowe)
HDMI Wejście AV (HDMI 2)	1 złącze wejścia Typ A (19-pinowe)
Wyjścia HDMI AV (TV (ARC))	1 złącze wyjścia Typ A (19-pinowe)
Wejście cyfrowe	Cyfrowe wejście optyczne (Złącze optyczne)
IR Blaster	
Typ gniazda	Wtyk jack Ø3,5 mm
Port USB	Do AKTUALIZACJI

GŁOŚNIKI

GŁOŚNIK PRZEDNI (L/P) w urządzeniu głównym

Rodzaj	1-drożny, 1-głośnikowy (Bass reflex)
Głośnik(i)	
Pełny zakres	6,5 cm × 1/kanały, typ stożkowy
Impedancja	8 Ω

GŁOŚNIK PRZEDNI (środkowy) w urządzeniu głównym

Rodzaj	1-drożny, 1-głośnikowy (Zamknięte)
Głośnik(i)	
Pełny zakres	6,5 cm × 1/kanały, typ stożkowy

GŁOŚNIK NISKOTONOWY

Rodzaj	1-drożny, 1-głośnikowy (Bass reflex)
Głośnik(i)	
Głośnik niskotonowy	16 cm × 1, typ stożkowy

DANE OGÓLNE

Pobór mocy	
Główne urządzenie	41 W
Aktywny subwoofer	48 W
Tryb gotowości	
Główne urządzenie	0,2 W (Tryb gotowości Bluetooth WYŁ)*1 0,3 W (Tryb gotowości Bluetooth WŁ)*1
Aktywny subwoofer	Wyłącznik zasilania wyłączony 0,3 W
	Połączenie bezprzewodowe nieaktywne 0,6 W

Zasilanie sieciowe	AC 220 V do 240 V, 50 Hz
Wymiary (Sz×W×G)	
Główne urządzenie	Przy instalacji na półce lub na stoliku 1050 mm×78 mm×129 mm
	Przy instalacji na ścianie 1050 mm×89 mm×133 mm
Aktywny subwoofer	180 mm×408 mm×306 mm
Masa	
Główne urządzenie	W przybliż. 4,5 kg
Aktywny subwoofer	W przybliż. 5,4 kg
Zakres temperatury pracy	Od 0 °C do +40 °C
Zakres względnej wilgotności otoczenia	35 % do 80 % wilg. wzgl. (bez kondensacji)

SEKCJA FORMATU

Wejście HDMI AV

LPCM (maks. 7.1 kanały)
Dolby Digital
Dolby TrueHD
Dolby Digital Plus
Dolby Atmos®
DTS®
DTS-ES Discrete 6.1
DTS-ES Matrix 6.1
DTS® 96/24
DTS-HD® High Resolution Audio
DTS-HD® Master Audio
DTS-Express
DTS:X®

Wejście HDMI AV (TV(ARC))

LPCM (2 kanały)
Dolby Digital
Dolby Digital Plus
Dolby Atmos® (Dolby Digital Plus)
DTS®
DTS-ES Discrete 6.1
DTS-ES Matrix 6.1
DTS® 96/24

Optyczne cyfrowe wejście

LPCM (2 kanały)
Dolby Digital
DTS®
DTS-ES Discrete 6.1
DTS-ES Matrix 6.1
DTS® 96/24

ŁĄCZE BEZPRZEWODOWE

Moduł bezprzewodowy

Pasma częstotliwości

2,40335 GHz do 2,47735 GHz

Liczba kanałów

38

SEKCJA Bluetooth®

Bluetooth® Specyfikacja Zestawu

Bluetooth® Ver.2.1 +EDR

Klasa Sprzętu Bezprzewodowego

Klasa 2 (2,5 mW)

Obsługiwane profile

A2DP/AVRCP

Obsługiwane kodowanie

SBC

Pasma częstotliwości

Pasma 2,4 GHz FH-SS

Zasięg Operacyjny

Około 10 m w linii widzenia*2



- Dane techniczne mogą ulec zmianie bez powiadomienia.
- Masa i wymiary zostały podane w przybliżeniu.
- Całkowite zniekształcenia harmoniczne zostały zmierzone przy użyciu cyfrowego analizatora spektrum.
- Nieskompresowane pliki FLAC mogą nie działać prawidłowo.
- Dźwięk w formatach o wysokiej częstotliwości próbkowania jest konwertowany do 96 kHz lub poniżej w celu jego odtwarzania.

*1 "Tryb gotowości Bluetooth" odnosi się zarówno do "STANDBY MODE", jak i "VIERA LINK".

Gdy pozostałe podłączone urządzenia są wyłączone.

*2 Szacowany zasięg łączności.

Środowisko pomiarowe: Temperatura 25 °C/Wysokość 1,0 m

Pomiary w "MODE 1"

Děkujeme za zakoupení tohoto výrobku. Před použitím tohoto produktu si pečlivě přečtěte tyto pokyny a celý návod si uložte pro pozdější použití.

Ohledně návodu k instalaci

Instalační práce musí být provedeny kvalifikovaným instalatérským odborníkem. (⇒ 12 – 15)

Před zahájením práce si pečlivě přečtěte tento Návod k instalaci a Návod k použití, abyste zajistili, že instalace bude provedena správně. (Uchovujte tento návod. Mohli byste jej potřebovat při údržbě nebo při manipulaci se strojem.)

Bezpečnostní upozornění

VAROVÁNÍ

Přístroj

- Abyste omezili riziko vzniku požáru, zásah elektrickým proudem nebo poškození přístroje:
 - Chraňte tento přístroj před deštěm, vlhkostí, postříkáním nebo polítim.
 - Nepokládejte na tento přístroj nádoby naplněné tekutinou, například vázy.
 - Používejte doporučené příslušenství.
 - Neodnímejte žádné kryty.
 - Neprovádějte opravy přístroje svépomocí. Servis a opravy světe pouze kvalifikovanému servisnímu technikovi.
- Aby nedošlo k poranění, musíte tento přístroj pevně instalovat ke stěně v souladu s instalačními pokyny.

Napájecí kabel

- Abyste omezili riziko vzniku požáru, zásah elektrickým proudem nebo poškození přístroje:
 - Zkontrolujte, zda síťové napájecí napětí odpovídá napětí, které je uvedeno na výrobním štítku přístroje.
 - Zasuňte zástrčku napájecího kabelu úplně do zásuvky.
 - Za napájecí kabel netahajte, neohýbejte jej, nepokládejte na něj nic těžkého.
 - Nemanimulujte se zástrčkou napájecího kabelu, máte-li mokré ruce.
 - Při odpojování kabelu uchopte zástrčku, nikoli samotný kabel.
 - Nepoužívejte napájecí kabel s poškozenou zástrčkou ani poškozenou síťovou zásuvku.
- Zástrčka napájecího kabelu zároveň plní funkci odpojovacího zařízení. Přístroj postavte na takové místo, aby bylo možné napájecí kabel okamžitě odpojit, pokud by se vyskytl nějaký problém.

Knoflíková baterie (Lithiová)

- Nebezpečí požáru, exploze nebo popálení. Baterii nedobíjejte, nerozebírejte, nezahřívajte nad teplotu 60 °C ani nevhazujte do ohně.



VAROVÁNÍ NEPOLYKEJTE BATERII, NEBEZPEČÍ CHEMICKÉHO POPÁLENÍ

Tento produkt obsahuje knoflíkovou baterii. V případě spolknutí knoflíkové baterie může za pouhé 2 hodiny dojít k vážnému vnitřnímu popálení s možností úmrtí. Nové a použité baterie uchovávejte mimo dosah dětí. Pokud se prostor pro baterii řádně nezavírá, přestaňte produkt používat a uchovávejte jej mimo dosah dětí. Pokud máte podezření, že mohlo dojít ke spolknutí baterie nebo jejímu vložení do některého tělesného otvoru, okamžitě vyhledejte lékařskou pomoc.

Malé předměty

- Lepicí pásku zařízení IR Blaster uchovávejte mimo dosah dětí. Hrozí riziko spolknutí.

UPOZORNĚNÍ

Přístroj

- Nestavte na tento přístroj zdroje otevřeného ohně, např. zapálené svíčky.
- Přístroj může být během provozu rušen vysokofrekvenčním signálem mobilních telefonů. Pokud se takové rušení projeví, odneste mobilní telefon dále od přístroje.
- Tento přístroj je určen pro použití v mírném podnebí.
- Výrobní štítek přístroje je umístěn na spodní straně.

Umístění

- Přístroj postavte na rovný povrch.
- Abyste omezili riziko vzniku požáru, zásah elektrickým proudem nebo poškození přístroje:
 - Neinstalujte ani neumísťujte tento přístroj do přihrádek knihovny, do vestavěné skříně nebo do jiného uzavřeného prostoru. Zajistěte volný přístup vzduchu k přístroji.
 - Větrací otvory přístroje nesmí být zablokovány novinami, ubrusy, závěsy a jinými podobnými předměty. Neblokujte horní část hlavního zařízení a zadní část aktivního basového reproduktoru. (⇒ 5, 6)
 - Chraňte tento přístroj před přímým slunečním zářením, vysokými teplotami, vysokou vlhkostí a nadměrnými vibracemi.

Knoflíková baterie (Lithiová)

- V případě nesprávného vložení baterií hrozí výbuch. Baterie nahrazujte pouze typem, který doporučuje výrobce.
- Při vkládání dbejte na dodržení správné polaridy.
- Při nesprávném zacházení s bateriemi může dojít k úniku elektrolytu, který může vyvolat požár.
 - Nebudete-li dálkový ovladač delší dobu používat, vyjměte z něj baterii. Baterie skladujte na chladném a tmavém místě.
 - Baterie nezahřívajte a nevystavujte otevřenému ohni.
 - Baterie nenechávejte dlouho v automobilu na přímém slunci se zavřenými dveřmi a okny.
- Při likvidaci baterií se prosím obraťte na vaše místní úřady nebo na prodejce a dotážete se ho na správný způsob likvidace.

O Bluetooth®

Likvidace použitých zařízení a baterií Jen pro státy Evropské unie a země s fungujícím systémem recyklace a zpracování odpadu.



Tyto symboly na výrobcích, jejich obalech a v doprovodné dokumentaci upozorňují na to, že se použité elektrická a elektronická zařízení, včetně baterií, nesmějí likvidovat jako běžný komunální odpad.

Aby byla zajištěna správná likvidace a recyklace použitých výrobků a baterií, odevzdávejte je v souladu s národní legislativou na příslušných sběrných místech. Správnou likvidací přispějete k úspoře cenných přírodních zdrojů a předejdete možným negativním dopadům na lidské zdraví a životní prostředí.

O další podrobnosti o sběru a recyklaci odpadu požádejte místní úřady. Při nesprávné likvidaci tohoto druhu odpadu se vystavujete postihu podle národní legislativy.



(Poznámka k symbolu baterie (značka pod symbolem)):

Tento symbol může být použitý v kombinaci s chemickou značkou. Takový případ je souladu s požadavky směrnice pro chemické látky.

Deklarace shody (DoC)

"Panasonic Corporation" tímto prohlašuje, že tento výrobek splňuje základní požadavky a další relevantní ustanovení Směrnice 2014/53/EU.

Zákazníci si mohou stáhnout kopii originálu deklaráce shody (DoC) pro naše výrobky RE z našeho serveru DoC: <http://www.ptc.panasonic.eu>

Kontakt na Autorizovaného obchodního zástupce:
Panasonic Marketing Europe GmbH, Panasonic Testing Centre, Winsbergring 15, 22525 Hamburg, Německo

Typ bezdrátového připojení	Frekvenční pásmo	Maximální výkon (dBm e.i.r.p.)
Bluetooth® (The main unit)	2402-2480 MHz	10 dBm
2.4 GHz Wireless System (The main unit and the active subwoofer)	2401.35-2479.35 MHz	10 dBm

Společnost Panasonic nepřijímá žádnou odpovědnost za data a/nebo informace, jež mohou být během bezdrátového přenosu vyraženy.

■ Používané frekvenční pásmo

Tento systém pracuje ve frekvenčním pásmu 2,4 GHz.

■ Certifikace zařízení

- Tento systém odpovídá frekvenčním omezením a získal příslušné osvědčení podle zákona o používání frekvenčních pásem. Z toho důvodu k jeho provozování není třeba žádné další povolení.
- Níže uvedená činnost může být v některých zemích ze zákona trestná:
 - Rozebírání nebo úpravy zařízení.
 - Odstranění štítku s technickými údaji.

■ Některá omezení

- Bezdrátový přenos a používání se všemi zařízeními s funkcí Bluetooth® nelze zaručit.
- Všechna zařízení musí vyhovovat standardům stanoveným společností Bluetooth SIG, Inc.
- Na základě technických parametrů a konfigurace zařízení se spojení nemusí podařit navázat, případně se některé operace budou chovat jinak.
- Tento systém podporuje bezpečnostní prvky funkce Bluetooth®. Avšak s ohledem na provozní prostředí a konfiguraci toto zabezpečení pravděpodobně nebude dostatečné. Při bezdrátovém přenosu dat do tohoto systému zachovávejte opatnost.
- Z tohoto systému nelze data přenášet do jiného zařízení Bluetooth®.

■ Provozní dosah

Přístroj používejte do vzdálenosti maximálně 10 m. Dosah může být i menší, záleží na prostředí, překážkách nebo rušení.

■ Rušení z jiných zařízení

- Tento systém nemusí fungovat správně a může docházet k problémům jako šum a přeskokování zvuku z důvodu rušení radiovými vlnami, pokud se hlavní zařízení nachází příliš blízko dalším zařízením Bluetooth® nebo zařízením, která využívají pásmo 2,4 GHz.
- Tento systém nemusí fungovat správně, pokud je signál blízkého rozhlasového vysílače nebo obdobného zařízení příliš silný.

■ Účel použití

- Tento systém je určený jen pro normální, běžné použití.
- Tento systém nepoužívejte poblíž zařízení nebo v prostředí citlivém na rušení vysokofrekvenčním signálem (např. letiště, nemocnice, laboratoře apod.).

Obsah

Bezpečnostní upozornění.....	2
O Bluetooth®	3
Dodávané položky.....	4

Před použitím

Ovládání přístroje.....	5
-------------------------	---

Začínáme

1. krok Připojení	8
2. krok Umístění.....	12
3. krok Bezdrátové připojení aktivního basového reproduktoru.....	16

Ovládání

Používání tohoto systému.....	17
Operace Bluetooth®	18
Menu zvuku (Sound)	19
Menu Setup (nastavení).....	20
Ovládání připojeného televizoru (VIERA Link “HDAVI Control™”)	22

Poznámky

Řešení problémů	24
Péče o přístroj	29
Licence	29
Technické údaje	30

Dodávané položky

Tento systém (SC-HTB700)

- 1 Vlastní přístroj (reproduktor) (⇒ 5)
(SU-HTB700)
- 1 Aktivní subwoofer (⇒ 5)
(SB-HWA900)

Příslušenství

Před použitím tohoto systému zkontrolujte dodané příslušenství.

- 1 Dálkové ovládání (s baterií) (⇒ 7)
(N2QAYC000121)
- 1 Infračervené dálkové ovládání (⇒ 10)
- 2 Nástěnné montážní konzoly (⇒ 14)
- 2 Napájecí kabel (⇒ 11)
- 2 Šrouby (⇒ 14)



- Čísla výrobků jsou správná k červnu 2019, ale mohou se změnit.
- Příložený napájecí kabel je určen pro použití pouze s tímto systémem.
Nepoužívejte jej s jiným zařízením. Kromě toho nepoužívejte s tímto systémem kabely určené pro jiná zařízení.

Popisy uvedené v tomto návodu obsluze

- Stránky, na které je odkazováno, jsou označovány následujícím způsobem: “⇒ ○○”.
- V tomto návodu k obsluze jsou štítky na tomto zařízení a dálkovém ovládání označeny jako [○○].
- Uvedená vyobrazení se mohou od vašeho přístroje lišit.
- Ovládání popsané v těchto pokynech je prováděno zejména pomocí dálkového ovladače, ale pokud jsou ovladače (tlačítka) stejné, můžete používat ty na přístroji.

Ovládání přístroje

Tento systém (zepředu)

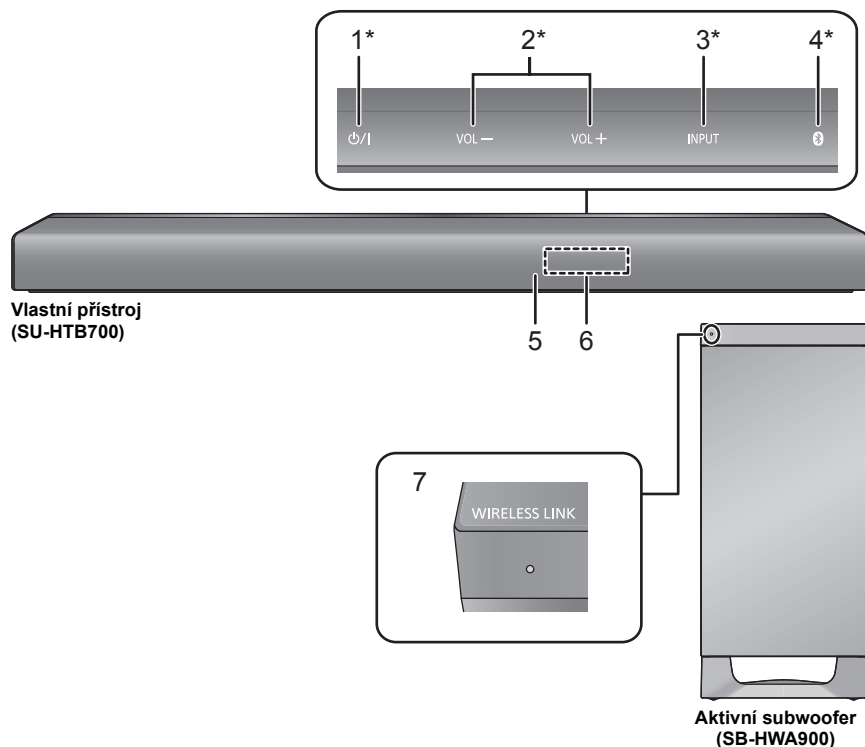

- 1 [⏻/⏻] **Tlačítko pohotovostního režimu / zapnutí (⏻/⏻)***
Dotykem přepnete přístroj ze zapnutého stavu do pohotovostního režimu a naopak. Přístroj odebírá malé množství elektrické energie i v pohotovostním režimu.
- 2 [VOL -] [VOL +] **Nastavení hlasitosti tohoto systému*** (⇒ 17)
- 3 [INPUT] **Volba zdroje vstupu*** (⇒ 17)
- 4 [🔗]
 - Jako zdroj zvolte zařízení s Bluetooth® (⇒ 17)
 - Párování Bluetooth® (⇒ 18)
 - Odpojení zařízení Bluetooth® (⇒ 18)
- 5 Čidlo signálu dálkového ovladače (⇒ 7)

- 6 Displej
- 7 Indikátor WIRELESS LINK (bezdrátové spojení) (⇒ 16)

* Tyto přepínače fungují při dotyku na značky. Pokaždé, když se přepínače dotknete, ozve se pípnutí. Nastavení pípnutí lze měnit. (⇒ 20, "BEEP")



- Neumísťujte před tento systém žádné předměty.
- Nepokládejte žádné předměty na horní povrch hlavního zařízení.
Neblokujte horní plochu hlavního zařízení, protože slouží k ventilaci.
- Pravidelně odstraňujte prach atd. z tohoto systému (⇒ 29, "K čištění tohoto systému použijte jemný suchý hadr")

Tento systém (ostatní)



Vlastní přístroj
(Na spodní části)

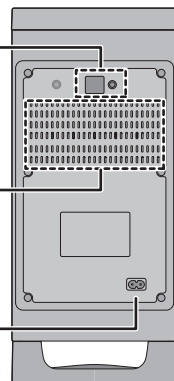
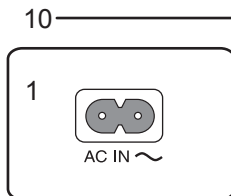
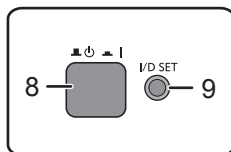
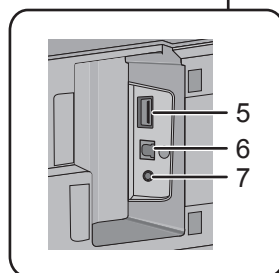
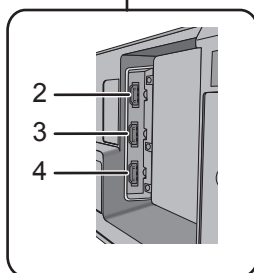
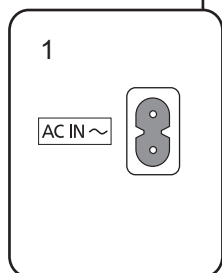

Aktivní subwoofer
(Zadní strana)

- 1 AC IN (~) Zásuvka (⇒ 11)
- 2 Zdíčka HDMI AV OUT (TV (ARC)) (Výstup AV signálu do TV) (kompatibilní s ARC) (⇒ 8)
- 3 HDMI AV IN (HDMI 2) Zásuvka (⇒ 10)
- 4 HDMI AV IN (HDMI 1) Zásuvka (⇒ 9, 10)
- 5 Port USB (FOR UPDATE)
(stejněsměrný 5 V === 500 mA)
- 6 Zdíčka OPTICAL DIGITAL AUDIO IN (TV) (optický digitální vstup zvuku) (⇒ 8)
- 7 Zdíčka Ir SYSTEM (infračervené ovládání) (⇒ 10)
- 8 [⏻ ⏹] Tlačítko zapnutí/vypnutí aktivního basového reproduktoru (⇒ 16)

- 9 [I/D SET] Tlačítko I/D SET
Hlavní zařízení a aktivní basový reproduktor již byly spárovány v době nákupu, takže toto tlačítko se normálně nepoužívá. Použijte jej, když je potřeba znovu spárovat hlavní zařízení a aktivní basový reproduktor. (⇒ 27)
- 10 Ventiláčnické otvory

Symbols na tomto produktu reprezentují následující.

- | | |
|-----|--|
| ~ | střídavý |
| === | stejněsměrný |
| □ | Zařízení třídy II (zařízení má dvojitou izolaci) |

Dálkový ovladač

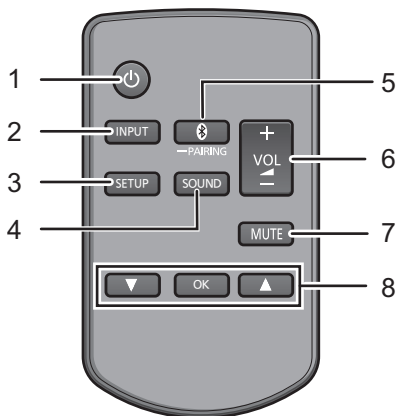

- 1 [⏻] Stisknutím se hlavní zařízení přepne mezi provozním a pohotovostním režimem a naopak (⇒ 17)
- 2 [INPUT] Volba zdroje vstupu (⇒ 17)
- 3 [SETUP] Výběr menu nastavení (⇒ 20)
- 4 [SOUND] Výběr menu zvuku (⇒ 19)
- 5 [🔗 -PAIRING]
 - Jako zdroj zvolte zařízení s Bluetooth® (⇒ 17)
 - Párování Bluetooth® (⇒ 18)
 - Odpojení zařízení Bluetooth® (⇒ 18)
- 6 [+ VOL -] Nastavení hlasitosti tohoto systému (⇒ 17)
- 7 [MUTE] Vypnutí zvuku (⇒ 17)
- 8 [▼][OK][▲] Výběr a potvrzení volby

■ Před prvním použitím

Sundejte ochrannou fólii **A**.

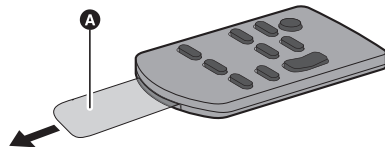

- Po odebrání ochranné fólie ji odpovědně zlikvidujte.

■ Výměna knoflíkové baterie

Typ baterie: CR2025 (Lithiová baterie)

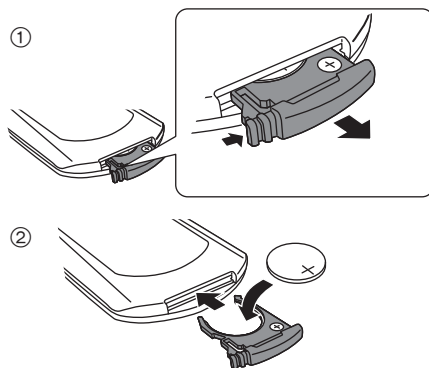

- Knoflíkovou baterii vložte symbolem (+) směrem nahoru.

■ Přijímač signálu dálkového ovladače

Senzor signálu dálkového ovladače je umístěn na vlastním přístroji.

- Dálkový ovladač používejte v rámci správného provozního dosahu.
Vzdálenost: Přibližně do 7 m přímo zepředu
Úhel: Přibližně 20° nahoru a dolů, 30° doleva a doprava

1. krok Připojení

Před připojováním přístroje vypněte všechna zařízení a pečlivě se seznámte s pokyny k jejich obsluze.

Napájecí kabel zapojte až po úplném dokončení všech připojení.

Při připojení k zařízení kompatibilnímu s rozlišením 4K a televizoru 4K Ultra HD použijte vysokorychlostní kabely HDMI, které podporují šířku pásma 18 Gbps.

UPOZORNĚNÍ
(Upozornění týkající se konektorů HDMI na hlavním zařízení)



Horký povrch
Nedotýkejte se.

Připojení k TV

Ověřte, zda je zdířka HDMI na televizoru označena jako "HDMI (ARC)".

Označené "HDMI (ARC)"

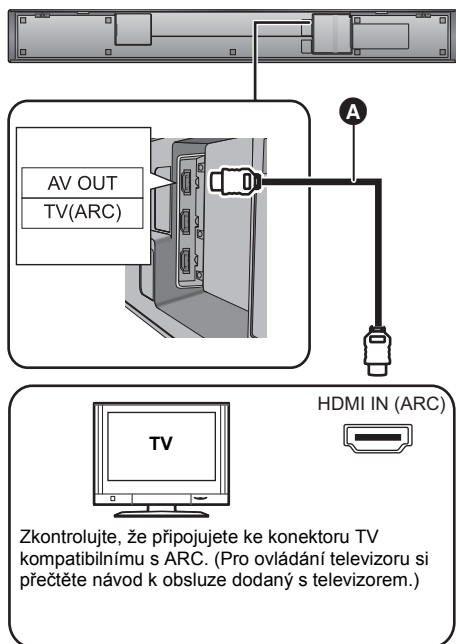

A Kabel HDMI

Neoznačené "HDMI (ARC)"

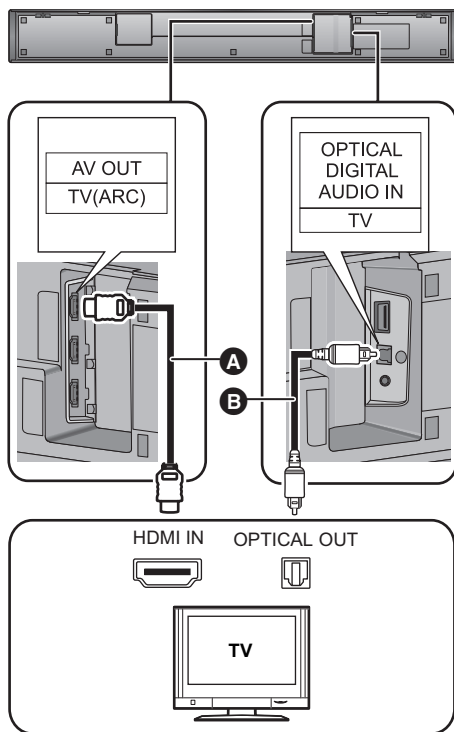

- A** Kabel HDMI
B Optický digitální audio kabel
- Pokud používáte optický digitální audio kabel, zasuňte ho do zdířky správně.

■ Co je ARC?

ARC je zkratka slov "Audio Return Channel" (Zpětný kanál zvuku) a je rovněž známa jako HDMI ARC. Odkazuje na jednu z funkcí HDMI. Když připojíte zásuvku "ARC" a "(TV (ARC))" na hlavním zařízení přes kabel HDMI, optický kabel pro digitální audio, který je obvykle nutný pro poslech zvuku z televizoru, již není potřeba a obraz a zvuk z televizoru je dostupný přes jeden kabel HDMI.

Spojení s přehrávači atd., podporujícími HDR10+ a Dolby Vision™

Tento systém nepodporuje HDR10+ a Dolby Vision™. Při připojení k přehrávači, TV atd., podporujícím HDR10+ nebo Dolby Vision™, použijte následující připojení.

- Název terminálu se může lišit v závislosti na zařízení, které podporuje HDR10+. Podrobnější informace najdete v návodu k obsluze podporujícího zařízení.
- Pokud tento systém připojíte a nebude možné zobrazit Netflix, použijte následující připojení.
- VIERA Link nefunguje, když použijete toto připojení. (⇒ 22)

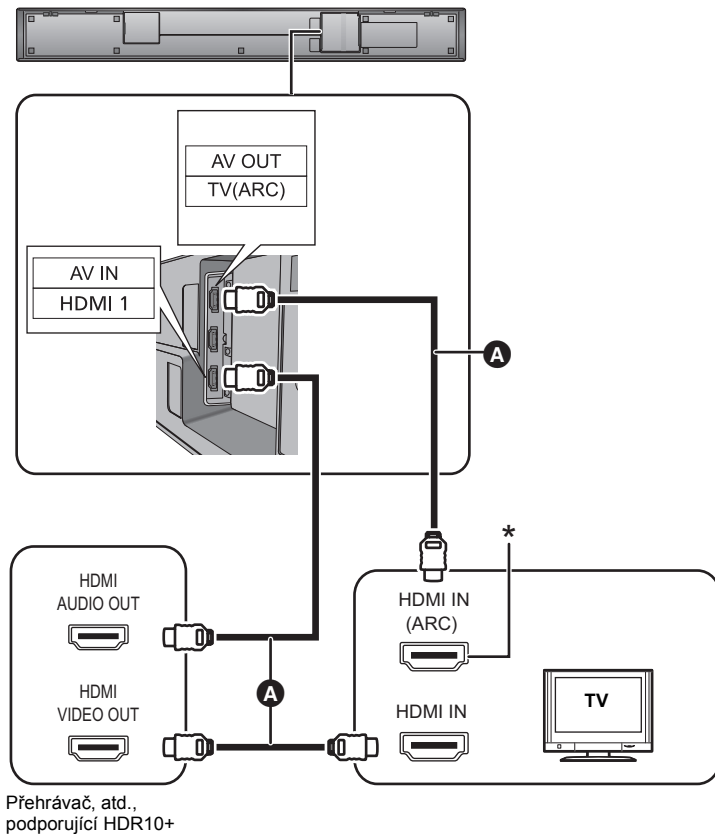

A Kabel HDMI

* Tato svorka nepodporuje ARC, také použijte optický kabel pro digitální audio pro připojení hlavního zařízení k televizoru. (⇒ 8, "Neoznačené "HDMI (ARC)"")

Připojení k HDMI kompatibilnímu zařízení

Do tohoto systému můžete přivádět audio signál z připojeného přehrávače disků Blu-ray, přehrávače disků DVD, set-top boxu a podobně.

Příprava

- Přístroj připojte k TV. (⇒ 8)

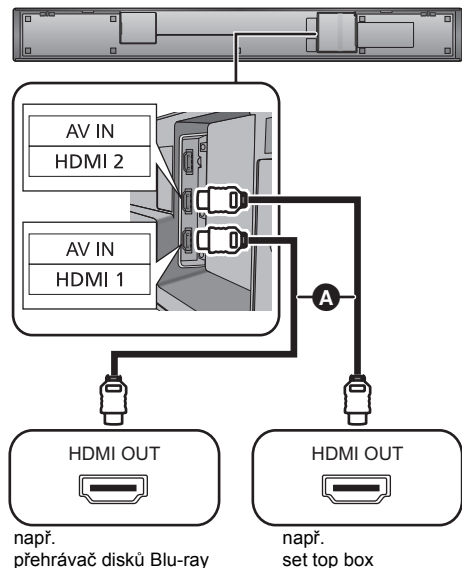

- A** Kabel HDMI



- Nastavení nutné pro výstup obrazových a zvukových signálů naleznete v odpovídajících provozních pokynech připojeného HDMI kompatibilního zařízení.

Použití infračerveného dálkového ovládání

(Když dálkové ovládání nepracuje správným způsobem)

V závislosti na nastavení hlavního zařízení, může dojít k blokování snímače dálkového ovládání. Dálkové ovládání televizoru přestane fungovat. V takovém případě použijte dodaný kabel IR systému. Signály dálkového ovládání televizoru jsou přijímány hlavním zařízením a jsou předávány televizoru.

- Informace o provozním dosahu naleznete na str. 7.
- Nepoužívejte žádný jiný IR Blaster s výjimkou dodaného.

1 Zapojte konektor do zdičky Ir SYSTEM tohoto přístroje.

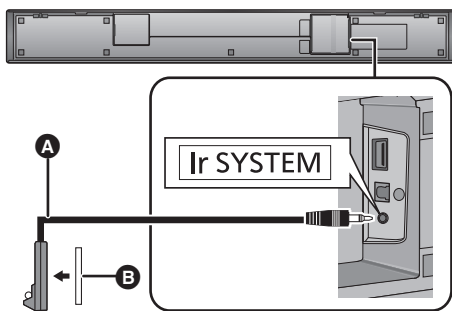

- A** Infračervené dálkové ovládání (příslušenství)
- B** Lepicí páska (příslušenství)

2 Infračervený vysílač umístěte na dohled od senzoru signálu dálkového ovladače TV.

Příklad umístění

Ze zadu na přístroji:

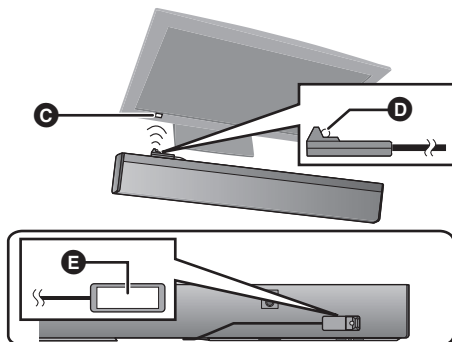

- C** Senzor signálu dálkového ovladače TV
- D** Infračervený vysílač
- E** Lepicí páska (příslušenství)

3 Dálkový ovladač TV namířte na senzor signálu tohoto systému a můžete ovládat televizor.

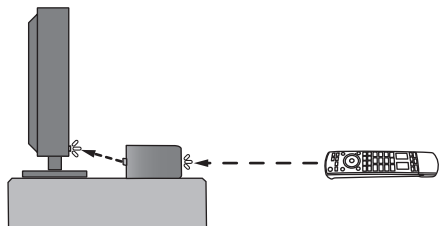

- Informace o umístění senzoru signálu dálkového ovladače TV naleznete v návodu k použití televizoru.
- Zvolte umístění, které vyhovuje prostředí.
- Musíte dobře očistit povrch, na který chcete lepicí pásku přilepit.
- Pokud lepicí pásku sundáte, povrch se může poškodit a může i nadále lepit. Jakmile si ověříte, že televizor správně funguje, zajistěte ovladač přilepením lepicí páskou.
- Pokud televizor přijme signál z dálkového ovládání a IR Blasteru, může dojít k interferenci těchto signálů a nemusí být možné televizor ovládat. Zkuste použít dálkové ovládání televizoru z jiného úhlu.

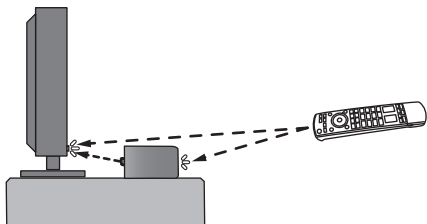

Pokud dálkové ovládání televizoru nefunguje, i když jste změnilí jeho úhel, nepoužívejte IR Blaster. Umístěte hlavní zařízení tak, aby snímač signálu dálkového ovládání na televizoru byl vidět z místa, kde používáte dálkové ovládání televizoru.

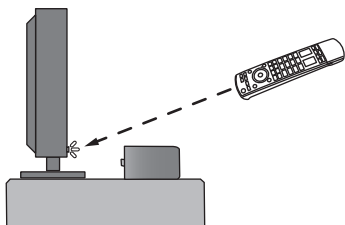

Připojení napájecího kabelu

- Připojte až po dokončení připojení všech externích zařízení.

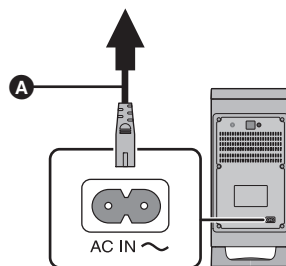
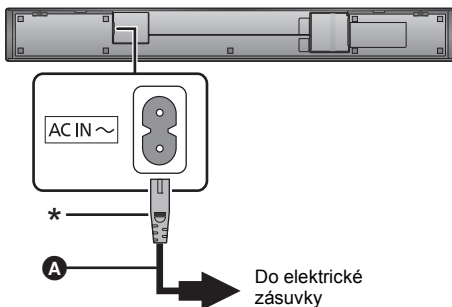

- A** Napájecí kabel (příslušenství)
- * Plně zasuňte zástrčku přívodního kabelu do hlavního zařízení.

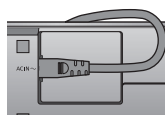

- Tento systém spotřebovává malé množství elektrického proudu (⇒ 30), i když je vypnutý. Pokud chcete dosáhnout úspory elektrické energie, pak pokud nebudete delší dobu systém používat, odpojte jeho napájecí kabel z elektrické zásuvky.
 - Pokud je rozpojené napájení ze sítě, není možné používat IR Blaster.

Úspora energie

Tento přístroj je zkonstruován tak, aby měl nízkou spotřebu a šetřil elektrickou energii.

- Tento přístroj se automaticky přepne do pohotovostního režimu, pokud po dobu přibližně 20 min. nebude na vstupu žádný signál a neprovedete-li během této doby žádnou operaci. Jak tuto funkci "AUTO OFF" vypnout, naleznete na str. 20.

2. krok Umístění

Bezpečnostní opatření

Je nutná profesionální instalace. Instalaci by neměl provádět nikdo jiný než kvalifikovaný instalační technik. SPOLEČNOST PANASONIC NEODPOVÍDÁ ZA JAKÉKOLIV PŘÍPADNÉ VĚCNÉ ŠKODY A/NEBO VÁŽNÁ PORANĚNÍ, VČETNĚ SMRTI, ZPŮSOBENÉ NESPRÁVNÝM ZAPOJENÍM ČI NEVHODNOU MANIPULACÍ.

- Přístroj musíte instalovat tak, jak je uvedeno v tomto návodu.
- Připevňte pomocí techniky vhodné pro konstrukci a materiálu svislé stěny.

Upozornění

- Tento systém smí být používán pouze tak, jak je uvedeno v tomto návodu. V opačném případě může dojít k poškození zesilovače a/nebo reproduktoru, což může vyústit až v nebezpečí vzniku požáru. Obráťte se na kvalifikovaného servisního pracovníka, pokud došlo k poškození nebo pokud si povšimnete náhlé změny výkonu přístroje.
- Nepokoušejte se přístroj připevnit ke stěně jiným způsobem, než je uvedeno v tomto návodu.



- Při přenášení přístroj nedržte pouze v jedné ruce, abyste ho neupustili a nezranili se.
- Aby nedošlo k poškození nebo poškrábání, rozložte měkkou deku a montáž proveďte na ní.
- Aktivní subwoofer umístěte maximálně pár metrů od tohoto přístroje a do horizontální polohy, horním panelem směrem nahoru.
- Přístroj ani aktivní subwoofer nepoužívejte v kovové skřínce.
- Umístění aktivního subwooferu příliš blízko ke stěnám nebo do rohů může mít za následek nadměrnou reprodukci basů. Stěny a okna zakryjte těžkými závěsy.
- Přesuňte magnetické předměty do větší vzdálenosti. Magnetické karty, hodinky a podobné předměty se mohou poškodit, jsou-li umístěny příliš blízko přístroje a aktivního subwooferu.

Aktivní subwoofer

Při přenášení aktivního subwooferu

Dejte pozor, abyste nepoškodili jednotku reproduktoru uvnitř.

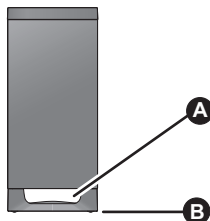

- A** Nedržte aktivní basový reproduktor za tento otvor.
- Vnitřní součásti by se mohly poškodit.
- B** Při přenášení aktivního basového reproduktoru jej vždy držte za spodní stranu.

Bezdrátové rušení

K interferenci může docházet, pokud používáte další zařízení (bezdrátovou místní síť LAN/mikrovlnnou troubu/bezdrátové telefony atd.) které používají vlnové pásmo 2,4 GHz. Může docházet k problémům v komunikaci (zvuk je přerušovaný, přeskakuje, hladina šumu je vysoká atd.). Pokud k tomu dojde, odstiňte ostatní elektronická zařízení od hlavního zařízení a aktivního basového reproduktoru tak, aby k interferenci nedocházelo.

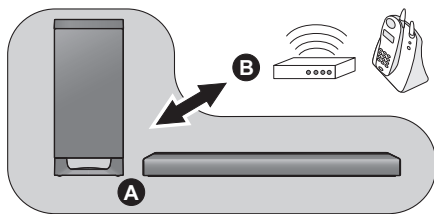

- A** Přístroj/aktivní subwoofer
- B** Bezdrátový router, bezdrátový telefon a elektronická zařízení

Umístění přístroje do stojanu nebo na stůl

Doporučené doplňkové příslušenství (běžně dostupné)

- Bezpečnostní lanko (průměr: 1,5 mm až 2,0 mm) × 2
- Očka (k připevnění bezpečnostního lanka) × 2



- Použijte šrouby dostupné v běžném prodeji, které se vyznačují nosností přesahující 45 kg.
- Použijte lanko, které je schopno udržet více než 45 kg.
- Při montáži položte zařízení na deku nebo měkký hadr.

1 Lanko připevněte k přístroji.

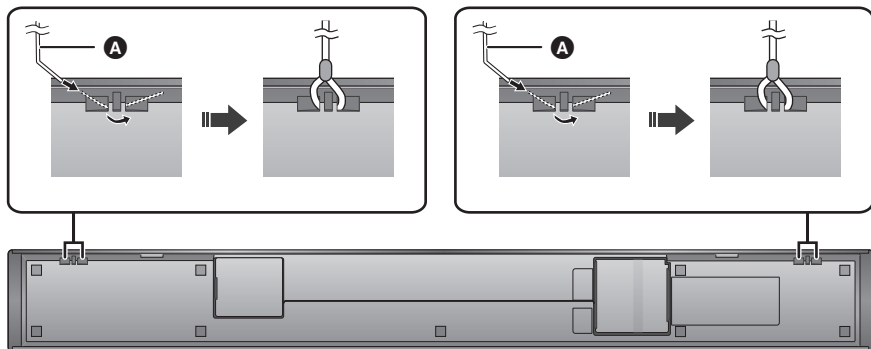

(Na spodní části)

A Lanko*

* Když lanko nemůže být provlečeno otvory, zkuste jej ohnout v místě přibližně 5 mm od špičky pod úhlem 45° (výše zobrazeným způsobem).

2 Přístroj instalujte do požadované polohy a každé lanko připevněte ke stojanu nebo stolu.

- Zajistěte, aby průvės lanka byl co nejmenší.
- Přístroj neopírejte o televizor ani o stěnu.

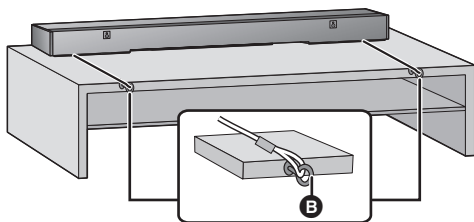

B Očko

- Uchycení provedte v poloze schopné unést nejméně 45 kg.
- V závislosti na umístění přístroje se může poloha pro zašroubování šroubovacího očka lišit.

■ Pokud bude přístroj umístěn před televizorem

Přístroj může blokovat nebo rušit různé senzory televizoru (například senzor C.A.T.S. (Contrast Automatic Tracking System), senzor signálu dálkového ovladače a podobně) a vysílače pro 3D brýle na kompatibilním 3D televizoru.

- Pokud dojde k rušení, přemístěte přístroj dál od televizoru. Pokud televizor ani potom nefunguje správně, pokuste se používat přístroj ve stojanu nebo instalovaný na stěně.



Přípevnění přístroje na stěnu

Toto hlavní zařízení může být připevněno na zeď pomocí dodaných konzol nebo jiným způsobem. Ujistěte se, že použitý šroub a stěna jsou dostatečně silné na to, aby udržely hmotnost alespoň 45 kg.

Šrouby a další předměty nejsou součástí příslušenství, protože typ a velikost se u každé instalace mohou lišit.

- Podrobnosti o požadovaných šroubech naleznete v 3. kroku.
- Bezpečnostní lanko připevněte jako další bezpečnostní opatření.

Dodávané příslušenství

<input type="checkbox"/> 2 šrouby		<input type="checkbox"/> 2 nástěnné montážní konzoly	
-----------------------------------	---	--	---

Doporučené doplňkové příslušenství (běžně dostupné)

- | | |
|---|-----|
| • Šrouby pro instalaci na stěnu | × 2 |
| • Bezpečnostní lanko (průměr: 1,5 mm až 2,0 mm) | × 2 |
| • Očka (k připevnění bezpečnostního lanka) | × 2 |



- Použijte lanko, které je schopno udržet více než 45 kg.
- Při montáži položte zařízení na deku nebo měkký hadr.

1 Lanko připevněte k přístroji.

- Proveďte krok 1 v rámci "Umístění přístroje do stojanu nebo na stůl". (⇒ 13)

2 Nástěnné montážní konzoly připevněte k přístroji.

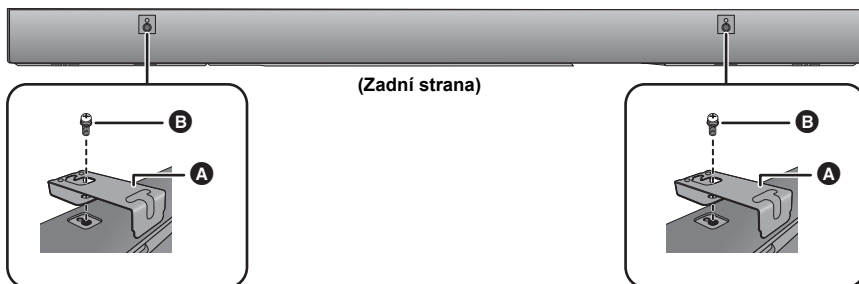

- A** Nástěnné montážní konzoly (příslušenství)
- B** Šroub (příslušenství)

3 Zašroubujte do stěny šroub.

- Ke stanovení přesného umístění šroubů na stěně použijte níže uvedené rozměry.
- Nechte alespoň 200 mm volného prostoru nad hlavním zařízením, aby byl dostatek prostoru pro jeho uchycení.
- Aby byly otvory umístěny vodorovně, použijte k určení jejich umístění vodováhu.

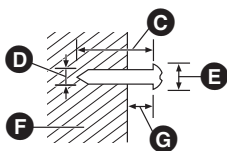

- C** Min. 30 mm
- D** $\varnothing 4,0$ mm
- E** $\varnothing 7,0$ mm až $\varnothing 9,4$ mm
- F** Stěna nebo sloup
- G** 2,5 mm až 4,5 mm

Pohled zepředu (poloprůhledné zobrazení)

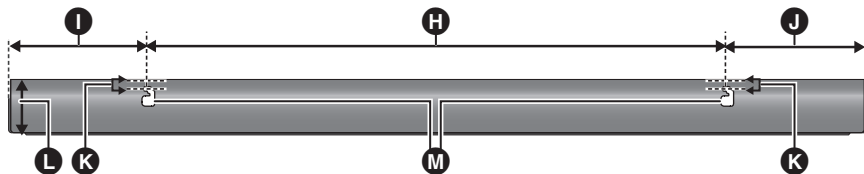

- H** 700 mm
- I** 175 mm
- J** 175 mm
- K** 8 mm
- L** 89 mm
- M** Montážní otvor

4 Přístroj bezpečně nasadíte na šroub(y).

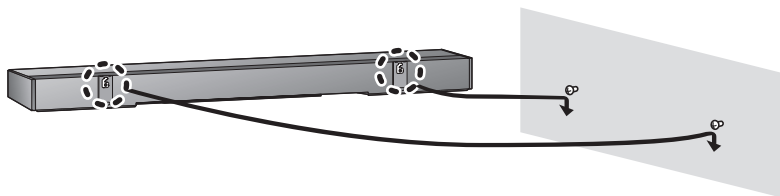

ANO	NE
<ul style="list-style-type: none"> • Posuňte reproduktor tak, aby byl šroub v této pozici. 	<ul style="list-style-type: none"> • V této pozici může reproduktor při posunutí vlevo nebo vpravo spadnout.

5 Lanko připevněte ke stěně.

- Zajistěte, aby průvės lánka byl co nejmenší.

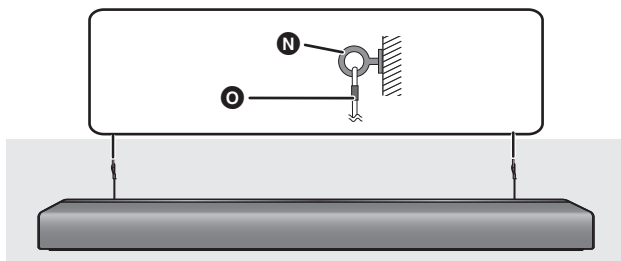

- N** Očko
- O** Lanko

3. krok Bezdrátové připojení aktivního basového reproduktoru

Příprava

- Přístroj zapněte.

1 Stiskněte [].

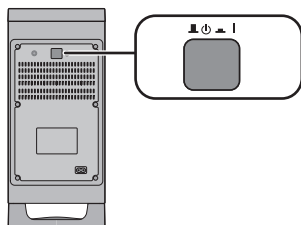

Tlačítko zapnutí/vypnutí aktivního basového reproduktoru []

Pomocí tohoto tlačítka můžete zapnout a vypnout aktivní basový reproduktor.

I: Aktivní basový reproduktor je zapnutý.

: Aktivní basový reproduktor je vypnutý.

Aktivní basový reproduktor bude spotřebovávat určité malé množství energie, i když je vypnutý (**I**, ).

2 Zkontrolujte, že je aktivní bezdrátové vedení.

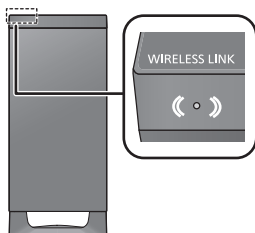

Indikátor WIRELESS LINK (Bezdrátové spojení)

Svíí červeně:

Bezdrátové připojení je vypnuté.

Pokud chcete toto aktivovat, viz "Indikátor WIRELESS LINK (bezdrátové připojení) svíí červeně.". (⇒ 27)

Svíí zeleně:

Bezdrátové připojení je zapnuté.

Bliká zeleně:

Aktivní subwoofer se pokouší zapnout bezdrátové připojení prostřednictvím přístroje.



- Bezdrátové připojení se aktivuje, pokud je zapnutý jak přístroj, tak aktivní subwoofer.

Používání tohoto systému

Příprava

- Zapněte aktivní subwoofer.
- Zapněte TV a/nebo připojené zařízení.



1 Stisknutím [] přístroj zapněte.

2 Zvolte zdroj.

Stisknutím	Zvolte
[INPUT]	Vstup se mění po každém stisknutí [INPUT] v následujícím pořadí. “TV” → “HDMI 1” → “HDMI 2” ← “BLUETOOTH” →
[-PAIRING]	Volba zařízení Bluetooth® jako zdroje. (⇒ 18)

- Tento dálkový ovladač nelze používat pro ovládání připojených zařízení.

■ Když vyberete “HDMI 1” nebo “HDMI 2”

Změňte vstup na televizoru na vstup, ke kterému je připojeno toto zařízení a poté spusťte přehrávání na zařízení připojeném k tomuto zařízení.

■ Když vyberete “BLUETOOTH”

Spusťte přehrávání na Bluetooth® zařízení připojeném k tomuto zařízení.

■ Nastavení hlasitosti tohoto systému

- Stiskněte [+ VOL -].
- Rozsah hlasitosti: 0 až 100

■ Úplné ztlumení zvuku

- Stiskněte tlačítko [MUTE] (ztlumení zvuku).
- Pokud je zvuk vypnutý, na displeji je zobrazeno “MUTE”.
- Funkci vypnete opětovným stisknutím tlačítka nebo nastavením hlasitosti.
- Ztlumení zvuku se vypne spolu s vypnutím přístroje.



Pokud tento systém nefunguje očekávaným způsobem nebo zní neobvykle, vraťte nastavení na tovární přednastavené hodnoty, což může problém vyřešit. (⇒ 24)

- Pokud z reproduktorů televizoru zní zvuk, zeslabte úplně hlasitost televizoru.
- Maximální hodnota hlasitosti na televizoru a zařízení se může lišit.
- Při přehrávání na zařízení připojeném k zásuvce HDMI AV IN, pokud chcete přepnout zvuk/obraz na televizor, přepněte vstup na přijímač televizoru. Pokud není povoleno VIERA Link (HDMI) (⇒ 22), zapněte také vstup tohoto zařízení do televizoru.

Kód dálkového ovladače

Pokud na dálkový ovladač tohoto systému reagují jiná zařízení značky Panasonic, změňte kód dálkového ovladače v tomto systému i v dálkovém ovladači.

Příprava

- Vypněte ostatní zařízení značky Panasonic.
- Přístroj zapněte.
- Nasměrujte dálkové ovládání na snímač signálu dálkového ovládání tohoto zařízení.

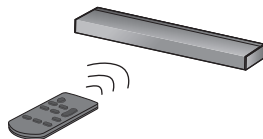

■ Nastavení kódu na “REMOTE 2”

Při stisknutí a držení [MUTE] stiskněte a přidržte [OK] na dobu delší než 4 sekundy. Na displeji se zobrazí “REMOTE 2”.

■ Nastavení kódu na “REMOTE 1”

Při stisknutí a držení [MUTE] stiskněte a přidržte [▼] na dobu delší než 4 sekundy. Na displeji se zobrazí “REMOTE 1”.

Operace Bluetooth®

Pomocí připojení Bluetooth® můžete na tomto přístroji poslouchat audio záznamy z audio zařízení vybaveného Bluetooth® bezdrátově.

- Další pokyny pro připojení zařízení Bluetooth® naleznete v návodu k použití zařízení Bluetooth®.

Příprava

- Zapněte funkci Bluetooth® na zařízení a postavte ho k přístroji.

Párování Bluetooth®

1 Stisknutím [-PAIRING] vyberte “BLUETOOTH”.

- Pokud se na displeji rozsvítí “PAIRING” (párování), přejděte k 3. kroku.

2 Dokud na displeji svítí “PAIRING” (párování), stiskněte a podržte [-PAIRING].

3 Vyberte “SC-HTB700” z Bluetooth® menu zařízení Bluetooth®.

- Adresa BD (adresa zařízení Bluetooth®: alfanumerický řetězec, který je jedinečný pro zařízení) se může zobrazit před tím, než se zobrazí název zařízení Bluetooth®.
- Budete-li zařízením s Bluetooth® vyzváni k zadání hesla, zadejte “0000”.
- Jakmile se zařízení s Bluetooth® připojí, na displeji se na pár sekund objeví název připojeného zařízení.



- Pokud zaregistrujete více než 8 zařízení, ta, která byla připojena po dlouhou dobu, mohou být odstraněna ze seznamu registrovaných zařízení. V takovém případě spárujte znovu odstraněná zařízení.

Připojení párovaného zařízení Bluetooth®

1 Stisknutím tlačítka [-PAIRING] zvolte režim Bluetooth®.

- Může se zobrazit “LINKING” a dojit k automatickému připojení tohoto systému k naposledy připojenému zařízení Bluetooth®.
- Až se zobrazí “LINKING”, pokud je zobrazeno “BLUETOOTH READY”, přejděte ke kroku 2.

2 Po potvrzení, že je zobrazeno “BLUETOOTH READY” na displeji, vyberte “SC-HTB700” z Bluetooth® menu zařízení Bluetooth®.

■ Odpojení zařízení Bluetooth®

Postupujte podle níže uvedených kroků, pokud například došlo k tomu, že proběhlo připojení k jinému zařízení než k zařízení Bluetooth®, ke kterému jste se chtěli připojit.

Dokud na displeji svítí “BLUETOOTH READY” (Bluetooth® připraveno), stiskněte a podržte [ -PAIRING].



- Pokud je jako zdroj vybrána možnost “BLUETOOTH”, tento systém se automaticky pokusí a připojí k poslednímu připojenému Bluetooth® zařízení. Pokud pokus o připojení selže, zkuste navázat připojení znovu.
- Tento systém může být v jednu chvíli připojený jen k jednomu zařízení.
- Podrobnosti o změně kvality zvuku naleznete v “LINK MODE”. (⇒ 20)
- Pokud přehráváte hudbu, kterou doprovází video, výstup videa a zvuku nemusí být synchronizovány.

Menu zvuku (Sound)

1 Pokud chcete vybrat zvukový efekt, opakovaně stiskněte [SOUND] a poté stiskněte [OK].

- Můžete také stisknout [▼] nebo [▲] opakovaně za účelem výběru položky nastavení.

2 Opakovaným stisknutím tlačítka [▼] [▲] zvolte požadované nastavení a potom stiskněte [OK].

■ SOUND MODE

Vyberte režim zvuku, který vyhovuje televiznímu pořadu nebo připojenému zařízení.

STANDARD: Nejvhodnější pro dramata a komediální pořady.

STADIUM: Poskytuje realistický zvuk pro živé sportovní přenosy.

MUSIC: Zdokonaluje zvuk hudebních nástrojů a skladeb.

CINEMA: Poskytuje prostorový zvuk jedinečný pro filmy.

NEWS: Zlepšuje zvuk zpráv a sportovních komentářů.

STRAIGHT*1: Při stereo přehrávání je výstup 2.1 kanálů a 3.1 kanálů při vícekanálovém přehrávání.

■ 3D SURROUND*1

Tento systém nejenže tlačí zvukové pole doleva a doprava, ale také vzhůru, aby pomohl vytvořit pohlující zvukový efekt.

např., dojem 3D prostorového efektu

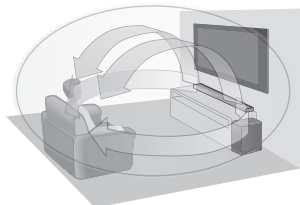

- Výchozí nastavení je "OFF".
- Prostorový efekt závisí na zdroji.

■ SUBWOOFER

Můžete upravit basy.

V úrovních "LEVEL 1" až "LEVEL 4", se efekt zvětšuje s vyšším číslem úrovně.

■ CLR DIALOG

Úroveň čistoty dialogů můžete změnit, když chcete zdůraznit hlasy lidí atd.

V úrovních "LEVEL 1" až "LEVEL 4", se efekt zvětšuje s vyšším číslem úrovně.

Pokud je zvuk nepřirozený, vyberte "OFF".

- Pro obsah DTS:X® změňte úroveň pomocí "DTS:X DIALOG CONTROL".

■ DTS:X DIALOG CONTROL*2

Úroveň čistoty dialogů můžete změnit, když chcete zdůraznit hlasy lidí atd.

Toto je účinné pouze při přehrávání obsahu DTS:X®.

V úrovních "LEVEL 0" až "LEVEL 6", se efekt zvětšuje s vyšším číslem úrovně.

■ DUAL AUDIO*2

Nastavuje přednostní režim zvukového kanálu pro případ, že tento systém přijímá dva režimy zvuku.

M1: Hlavní

M2: Sekundární

M1+M2: Hlavní + sekundární

Tento efekt funguje, pouze když výstup televizoru nebo přehrávače je nastaven na "Bitstream" a ve zdroji zvuku je k dispozici "Dual Mono".

■ DRC*2

Můžete poslouchat zvuk při nízké hlasitosti, avšak budete jasně slyšet dialog.

Pokud je zvuk nepřirozený, vyberte "OFF".

- Při přehrávání zvuku "Dolby TrueHD", pokud zvolíte "AUTO", může být v závislosti na obsahu efekt výstupu takový, pokud zvolíte "ON".
- Tato funkce je povolena, pouze když jsou přijaty signály Dolby Audio™ (Dolby Digital, Dolby Digital Plus nebo Dolby TrueHD), Dolby Atmos® nebo DTS®.

■ AGC

Automatické nastavení citlivosti brání náhlému zesílení zvuku automatickým snížením hlasitosti, když je vstup příliš silný.

Tato funkce je vhodná pro televizní vysílání, které používá různé hladiny zvuku.

Pokud je zvuk nepřirozený, vyberte "OFF".

■ LOW VOL MODE

Zlepšení dialogu při nízké hlasitosti.

Pokud dialog při nízké hlasitosti nezni přirozeně, zrušte tento efekt výběrem "OFF".

■ WALL MOUNT

Vyberte vhodný režim umístění reproduktoru, který bude vyhovovat způsobu umístění. Tento systém upraví zvukový efekt podle nastavení režimu umístění.

ON: Pro rozvržení montáže na stěnu

OFF: Pro rozvržení uložení na stůl

- Výchozí nastavení je "OFF".



- Změněné nastavení bude zachováno, dokud nebude opět změněno, pokud není uvedeno jinak.

- *1 Efekty "STRAIGHT" v "SOUND MODE" a "ON" v "3D SURROUND" nebudou použity současně.
- *2 Efekty nefungují, pokud je jako vstup zvolena možnost "BLUETOOTH". Můžete též změnit nastavení.

Formát zvukového doprovodu

Můžete zobrazit aktuální formát zvukového doprovodu.

Stiskněte a podržte tlačítko [SOUND] alespoň na 4 sekundy.



- Formát audia je zobrazen po dobu 3 sekund.
- Pokud je vstup do tohoto zařízení Bluetooth®, nebude zobrazen žádný formát audia.

Menu Setup (nastavení)

1 Pokud chcete vybrat nastavení položky, opakovaně stiskněte [SETUP] a poté stiskněte [OK].

- Můžete také stisknout [▼] nebo [▲] opakovaně za účelem výběru položky nastavení.

2 Opakovaným stisknutím tlačítka [▼] [▲] zvolte požadované nastavení a potom stiskněte [OK].

■ DIMMER

Přepíná jas displeje.

- Když je nastaveno "DISPLAY OFF", pokud se provádí akce na hlavním zařízení nebo dálkovém ovládacím, displej se rozsvítí na asi 5 sekund.
- Když je nastaveno "DISPLAY OFF", část obrazovky se rozsvítí, pokud je displej vypnutý, ale hlavní zařízení je zapnuté.

■ BEEP

Pokud se dotknete spínače na hlavním zařízení nebo když zařízení zapnete/vypnete, ozve se pípnutí.

- To platí i v průběhu tlučení.

■ AUTO OFF

Pokud není rozpoznán žádný zvukový vstup a zařízení nepoužíváte přibližně 20 minut, hlavní zařízení se automaticky vypne.

- Pokud zvolíte toto nastavení, na displeji se zobrazí "P.OFF 1MIN", což znamená, že se hlavní zařízení vypne asi za 1 minutu.
- Je-li funkce "STANDBY MODE" nebo "VIERA LINK" nastavena na "ON", bude tato funkce také nastavena na "ON". Chcete-li změnit nastavení, nastavte funkci "STANDBY MODE" a "VIERA LINK" na "OFF". (⇒ 21)

■ VOL LIMITATION

Je-li tato funkce nastavena na "ON", je-li hlasitost vyšší než 50, když se hlavní zařízení vypne, poté je hlasitost nastavena na 50, když je hlavní zařízení zapnuto.

■ LINK MODE

Pro zajištění vyšší kvality přenosu nebo vyšší kvality zvuku změňte režim přenosu Bluetooth®. Zkontrolujte, že zařízení Bluetooth® není připojeno (na displeji svítí "BLUETOOTH READY").

MODE 1 (režim 1): Důraz kladen na konektivitu.

MODE 2 (režim 2): Důraz kladen na kvalitu zvuku.

- Výchozí nastavení je "MODE 2".

■ VIERA LINK

Zapněte funkci VIERA Link.

Pokud vaše zařízení HDAVI Control nefunguje správně s tímto systémem, zvolte možnost "OFF".

- ARC bude deaktivováno. Připojte optický kabel pro digitální audio.
- Vypněte všechna připojená zařízení a po změně nastavení je zase zapněte.

■ STANDBY MODE

Je-li tato funkce nastavena na "ON", pak se hlavní zařízení automaticky zapne v následujících případech.

– Je-li vytvořeno připojení Bluetooth® s hlavním zařízením ze spárovaného zařízení Bluetooth®.

- Výchozí nastavení je "ON".
- Je-li tato funkce nastavena na "ON", spotřeba elektrické energie v pohotovostním režimu se zvýší. (⇒ 30)

■ RESET

Toto obnoví všechna nastavení na výchozí nastavení z výroby.

- Podrobnosti jsou uvedeny v "Návrat na tovární přednastavené hodnoty." (⇒ 24)

■ F/W VERSION

Můžete zkontrolovat verzi firmwaru.

- Verze instalovaného firmwaru se zobrazí, když stisknete možnost [OK] při zobrazení "F/W VERSION".
Zobrazení zastavíte opětovným stisknutím [OK].



- Změněné nastavení bude zachováno, dokud nebude opět změněno, pokud není uvedeno jinak.

Aktualizace firmwaru

Příležitostně může firma Panasonic vydat aktualizovaný firmware pro tento systém, který může obohatit nebo zlepšit činnost jednotlivých funkcí. Tyto aktualizace jsou k dispozici bezplatně.

Nejnovější informace naleznete na níže uvedeném webu.

<https://panasonic.jp/support/global/cs/audio/>
(Tato stránka je pouze v angličtině.)

Příprava

- Z následujících webových stránek stáhněte nejnovější firmware a uložte jej na zařízení USB pro aktualizaci firmwaru.

<https://panasonic.jp/support/global/cs/audio/>
(Tato stránka je pouze v angličtině.)

- 1 Vypněte hlavní zařízení, poté připojte zařízení USB, na kterém je nejnovější firmware pro hlavní zařízení.

- V závislosti na tvaru zařízení USB, kabely připojené k dalším zásuvkám mohou bránit připojení.
V takovém případě nejprve odpojte kabely okolo zařízení USB a poté je znovu zapojte.

- 2 Stisknutím tlačítka [⏻/⏪] na hlavním zařízení jej zapnete.

Pokud je zobrazena jedná z následujících zpráv, NEODPOJUJTE přívodní kabel.

"CHECK %"

"UPDATE %"

(" " označuje nějaké číslo.)

- V průběhu aktualizace nelze provádět žádné jiné operace.

Po úspěšném dokončení aktualizace se zobrazí "SUCCESS".

- 3 Odpojte zařízení USB.
- 4 Vypněte hlavní zařízení stisknutím tlačítka na hlavním zařízení [⏻/⏪], poté jej znovu zapněte stisknutím tlačítka [⏻/⏪].



- Pokud nejsou k dispozici žádné aktualizace, zobrazí se "NO NEED".
- V průběhu aktualizace firmwaru nelze na tomto zařízení přehrávat zvuk.
- Pokud chcete během aktualizace sledovat televizi, změňte nastavení na televizoru tak, aby byl zvuk přesměrován do reproduktorů televizoru. Podrobnosti naleznete v návodu k obsluze televizoru.
- Pokud se na displeji zobrazí "PLEASE DISCONNECT USB DEVICE", odpojte zařízení USB. Poté vypněte hlavní zařízení stisknutím tlačítka [⏻/⏪], poté jej znovu zapněte stisknutím tlačítka [⏻/⏪].

Ovládání připojeného televizoru (VIERA Link “HDAVI Control™”)

Co je to VIERA Link “HDAVI Control”?

VIERA Link “HDAVI Control” představuje užitečnou funkci, která nabízí synchronizované operace (ovládání) tohoto přístroje a televizoru Panasonic (VIERA) prostřednictvím funkce “HDAVI Control”. Tuto funkci lze používat při připojení zařízení kabelem HDMI. Viz návod k obsluze pro připojené zařízení, kde jsou uvedeny další podrobnosti k ovládání.

Příprava

- 1 Potvrďte, že bylo provedeno připojení HDMI. (⇒ 8, 10)
- 2 Zapněte “HDAVI Control” na připojeném zařízení (např. na televizoru).
- 3 Optimálního ovládání pomocí “HDAVI Control” dosáhnete pomocí následujícího nastavení na připojeném televizoru*1.
 - Nastavte jako výchozí reproduktor tento systém.*2
 - Nastavte výběr reproduktoru na tento systém.
- 4 Zapněte všechna zařízení kompatibilní s funkcí “HDAVI Control” a přepněte vstup televizoru na tento systém, aby mohla funkce “HDAVI Control” správně fungovat.
- 5 Když je zařízení připojeno do zásuvky HDMI AV IN, zahajte přehrávání kvůli kontrole správného zobrazení obrazu na televizoru.

Tento postup je nutno zopakovat také při změně připojení nebo nastavení.

- *1 Dostupnost a funkce nastavení se může lišit v závislosti na televizoru. Podrobnosti si vyhledejte v návodu k obsluze k televizoru.
- *2 Pokud má televizor mezi položkami pro nastavení VIERA Link položku výchozího reproduktoru, pak se po zvolení tohoto systému jako výchozího reproduktoru automaticky přepne položka výběru reproduktoru na tento systém.



- Ovládání VIERA Link “HDAVI Control”, založené na ovládání prostřednictvím HDMI, průmyslového standardu známého jako HDMI CEC (Consumer Electronics Control), je unikátní, námi vyvinutou a rozšířenou funkcí. Proto nelze její funkčnost s produkty jiných výrobců a značek podporujícími HDMI CEC garantovat.
- Toto zařízení podporuje funkci “HDAVI Control 5”. “HDAVI Control 5” představuje standard pro zařízení kompatibilní s HDAVI Control společnosti Panasonic. Tento standard je kompatibilní s klasickým zařízením HDAVI společnosti Panasonic.
- Další informace k zařízení s podporou funkce VIERA Link najdete v příslušném návodu k obsluze.

Co umožňuje funkce VIERA Link “HDAVI Control”

Aby tento systém reprodukoval zvuk, přístroj zapnete pomocí dálkového ovladače televizoru a v menu reproduktoru nastavení VIERA Link zvolte domácí kino. Dostupnost a funkce nastavení se může lišit v závislosti na televizoru. Podrobnosti si vyhledejte v návodu k obsluze k televizoru.

■ Ovládání reproduktoru

Nastavením menu TV lze zvolit, zda má zvuk vystupovat z tohoto systému nebo z reproduktorů televizoru.

Home cinema (domácí kino)

Je aktivní tento systém.

- Pokud je přístroj v pohotovostním režimu, přepnutím TV reproduktorů v menu VIERA Link na tento systém automaticky zapnete tento přístroj.
- Nastavení hlasitosti tohoto systému lze ovládat tlačítkem hlasitosti nebo ztlumením zvuku na dálkovém ovladači televizoru.
- Pokud tento přístroj vypnete, automaticky se aktivují reproduktory televizoru.
- Zvuk bude automaticky reprodukován z tohoto systému, pokud je televizor kompatibilní s VIERA Link “HDAVI Control 4” nebo novější.

TV

Jsou aktivní reproduktory televizoru.

- Hlasitost tohoto systému je nastavena na minimum.

■ Automatické přepínání vstupu

Při provedení níže uvedených operací se tento přístroj automaticky přepne na vstup pro odpovídající zdroj.

- Jakmile se spustí přehrávání z připojeného zařízení HDMI.*3
- Dojde-li ke změně vstupu televizoru nebo kanálu televizoru.

*3 Když je nastavení výstupu reproduktoru na televizoru nastaveno na tento systém, dojde k automatickému zapnutí televizoru i hlavního zařízení (Propojení zapnutí).

■ Power off link (Synchronizované vypínání)

Při vypnutí televizoru dojde automaticky také k vypnutí hlavního zařízení.

(Tato funkce nefunguje v případě, pokud je zdrojem "BLUETOOTH".)

■ Funkce Automatic lip-sync (Automatická synchronizace obrazu a zvuku)

(pro funkci HDAVI Control 3 nebo novější)

Prodleva mezi zvukem a obrazem se nastavuje automaticky (přidáním intervalu zpoždění ke zvukovému výstupu), což umožňuje plynulé přehrávání zvuku s obrazem.



- Po zapnutí televizoru (VIERA) může trvat až 8 sekund, než bude slyšet výstup zvuku z tohoto zařízení. Dobu potřebnou k výstupu zvuku můžete zkrátit použitím optického kabelu pro digitální audio. Pokud jej použijete, připojte znovu kabel HDMI k zásuvce HDMI, která není kompatibilní s ARC, na TV (VIERA). (⇒ 8)
- Informace o zpoždění se nastaví automaticky, pokud je televizor kompatibilní s funkcí VIERA Link "HDAVI Control 3" nebo novější a pokud je zapnuta funkce VIERA Link. Nastavení zpoždění zvuku asi o 0,04 sekundy při připojení k televizoru Panasonic (VIERA) s VIERA link (HDMI) verze 2 nebo starší nebo při připojení k televizoru jiného výrobce.

Řešení problémů

Následující část si projděte dříve, než se obrátíte na servis. Pokud jste v případě provádění některých postupů na pochybách nebo navržený postup nevyřeší problém, obraťte se na svého prodejce s žádostí o radu.

Pokud tento systém nefunguje očekávaným způsobem, vraťte nastavení na tovární přednastavené hodnoty, což může problém vyřešit.

Návrat na tovární přednastavené hodnoty.

- Opakovaným stisknutím tlačítka [SETUP] zvolte "RESET" a poté stiskněte [OK].
 - Můžete také stisknout [▼] nebo [▲] opakovaně za účelem výběru položky nastavení.
- Stisknutím tlačítka [▼] [▲] vyberte "OK?YES" a pak stiskněte [OK].
 - Na displeji bliká text "RESET". Po zhasnutí zobrazení "RESET" je jako zdroj pro toto zařízení vybrán "TV".
 - Při obnovení hodnot přednastavených ve výrobním závodě bude kód dálkového ovládání nastaven zpět na "REMOTE 1". Informace o změně kódu dálkového ovládání najdete v "Kód dálkového ovladače" (⇒ 17).

Všeobecné ovládání

Přístroj nefunguje.

Funkce nejsou prováděny správně.

- Stisknutím tlačítka [⏻/⏷] na hlavním zařízení jej vypnete.
 - Pokud se hlavní zařízení stále nevypnulo, stiskněte a podržte na hlavním zařízení tlačítko [⏻/⏷] alespoň na 5 sekund. Tím vynutíte vypnutí hlavního zařízení. Nebo odpojte přívodní kabel, vyčkejte alespoň 3 minuty a poté jej znovu připojte.
- Stisknutím tlačítka [⏻/⏷] na hlavním zařízení jej zapnete.
(Zapnutí hlavního zařízení může trvat chvíli trvat).

Když problém přetrvává, obraťte se na vašeho prodejce.

Není k dispozici napájení.

- Dříve než znovu připojíte přívodní kabel, odpojte jej alespoň na 3 minuty.
- Pokud se přístroj po zapnutí okamžitě vypne, odpojte napájecí kabel ze zásuvky a kontaktujte svého prodejce.
- Pokud přístroj nelze zapnout pomocí ovladače televizoru (HDAVI Control), zapněte přístroj ručně. Pokud problém přetrvává, vyhledejte část "HDMI" v kapitole "Řešení problémů".

Dálkový ovladač nefunguje správně.

- Baterie je vybitá. Vyměňte baterii za novou. (⇒ 7)
- Možná není odstraněna ochranná fólie. Sundejte ochrannou fólii. (⇒ 7)
- Po výměně baterie v dálkovém ovladači budete možná muset znovu nastavit kód dálkového ovladače. (⇒ 17)
- Dálkový ovladač používejte v rámci správného provozního dosahu. (⇒ 7)

Přístroj se automaticky přepnul do pohotovostního režimu.

"AUTO OFF" funkce je zapnutá.

Tento přístroj se automaticky přepne do pohotovostního režimu, pokud po dobu přibližně 20 min. nebude na vstupu žádný signál a neprovedete-li během této doby žádnou operaci. Viz stránka 20, kde je popsáno vypnutí této funkce.

Přístroj se vypne, pokud jsou v poloze ovládání reproduktorů nastaveny reproduktory televizoru.

Toto je normální projev při používání funkce VIERA Link (HDAVI Control 4 nebo novější). Podrobnosti ohledně funkce úspory energie si laskavě vyhledejte v návodu k obsluze televizoru. (⇒ 22)

Tlačítka na hlavní jednotce nefungují.

[⏻/⏷], [VOL -], [VOL +], [INPUT], a [⊗] na hlavním zařízení jsou dotyková tlačítka. Dotkněte se spínačů prstem. Nemusí fungovat, pokud jsou používány pomocí nehtů nebo rukou v rukavicích.

Nepravdivé barvy na televizoru CRT.

Pokud se na televizoru zobrazují nepravdivé barvy, vypněte televizor asi na 30 minut. Pokud to nepomůže, přemístěte hlavní zařízení a aktivní basový reproduktor dále od televizoru.

Dálkové ovládání televizoru nefunguje, pokud je k hlavnímu zařízení připojen IR Blaster.

Pokud televizor přijímá signál ze svého dálkového ovládání a IR Blaster, jejich signály se mohou navzájem rušit, takže nemůžete ovládat televizor. Nastavte úhel, ve kterém budete používat dálkové ovládání televizoru. (⇒ 11)

HDMI

Tento systém nepracuje správně.

V případě připojení HDMI kabelu do nesprávné zásuvky (HDMI AV IN nebo HDMI AV OUT) nebude tento systém pracovat správně. Vypněte hlavní zařízení a odpojte přírodní kabel a poté znovu zapojte kabel(y) HDMI. (⇒ 8, 10)

Operace související s funkcí VIERA Link přestaly fungovat správně.

- Prověřte nastavení funkce VIERA Link na připojených zařízeních.
 - Zapněte funkci VIERA Link na připojených zařízeních.
 - V menu VIERA Link vašeho televizoru zvolte jako reproduktor tento systém.
- Nevypnuli jste nastavení funkce VIERA Link? (⇒ 21)
- Dojde-li ke změně připojení HDMI, po výpadku napájení nebo po odpojení napájecího kabelu nemusí VIERA Link fungovat správně.
 - Zapněte všechna zařízení, která jsou k televizoru připojena kabelem HDMI a potom zapněte televizor.
 - Vypněte nastavení funkce VIERA Link na televizoru a poté je opět zapněte. Podrobnosti si vyhledejte v návodu k obsluze vašeho televizoru.
 - Ve chvíli, kdy jsou tento přístroj a televizor připojeny kabelem HDMI, zapněte televizor, odpojte napájecí kabel přístroje a pak jej opět připojte.

Při použití připojení HDMI není několik prvních sekund slyšet žádný zvuk.

K tomuto může dojít, například když je DVD přehráváno po kapitolách. Situaci může vylepšit změna nastavení digitálního výstupu na připojeném zařízení z "Bitstream" na "PCM".

Při ovládání zařízení kompatibilního s HDMI jiné značky reaguje tento přístroj nežádoucím způsobem.

Příkazy funkce HDAVI Control mohou v závislosti na značce zařízení používat odlišný signál. Situaci může vylepšit výběr nastavení, které nepoužívá VIERA Link. (⇒ 21)

Po zapnutí nebo vypnutí přístroje jsou zvuk a obraz dočasně nedostupné.

Po zapnutí nebo vypnutí přístroje jsou obvykle zvuk a obraz dočasně nedostupné. Nejde o žádnou závadu.

Obraz z tohoto systému se nezobrazuje na televizoru.

Při výstupu signálu ve formátu 60p (4K) může být obraz v závislosti na kabelu HDMI zkrácený. Použijte vysokorychlostní kabely HDMI, které podporují šířku pásma 18 Gbps.

Bluetooth®

Nejde spárovat.

Zkontrolujte stav zařízení s Bluetooth®.

Nejde připojit zařízení.

- Pokus o spárování zařízení nebyl úspěšný nebo byla registrace nahrazena. Pokuste se zařízení znovu spárovat. (⇒ 18)
- Tento systém může být připojený k jinému zařízení. Odpojte jiné zařízení a zkuste spárovat znovu.

Zařízení se připojilo, ale tento systém nereprodukuje žádný zvuk.

U některých zařízení Bluetooth® musíte nastavit zvukový výstup na "SC-HTB700" ručně. Podrobnější informace najdete v návodu k obsluze zařízení.

Přerušení spojení.

Zvuk je přerušovaný/přeskakuje/je velký šum.

- Odstraňte všechny překážky mezi přístrojem a zařízením.
- Další zařízení, která používají frekvenční pásmo 2,4 GHz (bezdrátový směrovač, mikrovlnná trouba, bezdrátové telefony apod.), způsobují rušení. Přeneste zařízení Bluetooth® blíže k hlavnímu zařízení a zvětšete jeho vzdálenost od ostatních zařízení.
- Pro stabilní komunikaci zvolte "MODE 1". (⇒ 20, "LINK MODE")

Pokud výše uvedené problém nevyřeší, můžete problém vyřešit opětovným připojením tohoto zařízení a zařízení Bluetooth®. (⇒ 18)

Zvuk

Žádný zvuk (nebo obraz).

- Vypněte funkci ztlumení zvuku. (⇒ 17)
- Zkontrolujte připojení k jiným zařízením. (⇒ 8 - 10)
- Provéřte, zda je přijímaný audio signál s tímto systémem kompatibilní. (⇒ 30)
- Vypněte napájení tohoto systému a poté jej opět zapněte.
- Pokud je tento přístroj připojený k televizoru pouze kabelem HDMI, proveďte, zda je zdířka HDMI na televizoru označena jako "HDMI (ARC)". Pokud tomu tak není, připojte k televizoru ještě optický digitální audio kabel. (⇒ 8)
- Pokud je hlavní jednotka připojena k televizoru Panasonic a zapnuta dálkovým ovladačem nebo dotykovým tlačítkem na hlavní jednotce, nemusí ze systému vycházet zvuk. V takovém případě zapněte hlavní jednotku dálkovým ovladačem televizoru. (⇒ 22)
- Pokud je připojení v pořádku, může se jednat o problém s kabely. Proveďte nové připojení jinými kabely.
- Provéřte nastavení výstupu zvuku na připojeném zařízení.
- Situaci může vylepšit změna nastavení digitálního výstupu na připojeném zařízení z "Bitstream" na "PCM".

Duální zvukový doprovod nelze přepnout z hlavního na sekundární.

Pokud není zvukový doprovod, přijímaný z připojeného zařízení, ve formátu "Dual Mono" nebo pokud položka výstupu zvuku není nastavena na hodnotu "Bitstream" (Bitový proud), nelze toto nastavení z tohoto systému změnit. Změňte nastavení připojeného zařízení.

Po zapnutí tohoto přístroje se ztlumí hlasitost.

Je zapnutá funkce "VOL LIMITATION" (omezení hlasitosti).

Pokud tento přístroj vypnete s hlasitostí nastavenou na více než polovinu (nad 50), přístroj automaticky zeslabí hlasitost při zapínání na střední hodnotu (50). (⇒ 20)

Dialogy jsou příliš zdůrazněné nebo nezněji přirozeně.

Tento systém je vybaven funkcí, která upravuje prezenci dialogů při nízké hlasitosti. (⇒ 19)

Zvuk se zpožďuje za obrazem.

V závislosti na televizoru, pokud je toto zařízení k němu připojeno přes Bluetooth®, se může výstup z tohoto zařízení zpožďovat za obrazem na televizoru. Připojte toto zařízení a televizor pomocí kabelu HDMI / optického kabelu pro digitální audio. (⇒ 8)

Zvuk se vypne.

Napájení přístroje se automaticky vypne.

(Pokud tento přístroj detekuje problém, aktivuje se bezpečnostní funkce a přístroj se automaticky přepne do pohotovostního režimu.)

- Vyskytl se problém se zesilovačem.
- Není hlasitost mimořádně vysoká?
Pokud tomu tak je, snižte hlasitost.
- Není tento systém umístěn na mimořádně horkém místě?

Pokud tomu tak je, přemístěte tento systém do chladnějšího prostředí, několik minut počkejte a poté jej zkuste opět zapnout.

Pokud problém přetrvává, zkontrolujte displej, systém vypněte, odpojte napájecí kabel a obraťte se na svého prodejce. Zapamatujte si, co se zobrazilo na displeji a informujte o tom svého prodejce.

Aktivní subwoofer

Není k dispozici napájení.

Ujistěte se, že napájecí kabel aktivního subwooferu je správně zapojen.

Subwoofer se okamžitě po zapnutí zase vypne.

Odpojte napájecí kabel a kontaktujte svého prodejce.

Subwoofer nereprodukuje zvuk.

- Zkontrolujte, zda je aktivní subwoofer zapnutý.
- Zkontrolujte, že indikátor WIRELESS LINK (bezdrátové připojení) svítí zeleně. (⇒ 16)

Indikátor WIRELESS LINK (bezdrátové připojení) svítí červeně.

- Mezi přístrojem a aktivním subwooferem není žádné spojení. Zkontrolujte, zda je přístroj zapnutý.
- Aktivní subwoofer a přístroj možná nejsou správně spárované. Zkuste následující postup. (Bezdrátové párování)
 - ① Zapněte přístroj i aktivní subwoofer.
 - ② Stiskněte a podržte [I/D SET] na zadní straně aktivního subwooferu na min. 3 sekundy. (Indikátor WIRELESS LINK bude blikat červeně.)
 - ③ Držte stisknuté tlačítko [INPUT] (Vstup) na dálkovém ovladači a současně stiskněte a podržte tlačítko [VOL +] (Zvýšit hlasitost) na hlavní jednotce alespoň na 4 sekundy. (Na displeji se zobrazí "SUBWOOFER PAIRING" (párování subwooferu).)
 - Pokud se bezdrátové párování podaří, na displeji se na 2 sekundy zobrazí "PAIRED" (spárováno) a indikátor WIRELESS LINK (bezdrátové spojení) se rozsvítí zeleně.
 - ④ Přístroj vypněte a znovu zapněte.
- Pokud problém přetrvává, kontaktujte vašeho prodejce.

Displeje přístroje

"F61"

- Vyskytl se problém se zesilovačem systému.
- Odpojte napájecí kabel a obraťte se na svého prodejce.

"F70 DSP"

- Přístroj vypněte a potom opět zapněte.

"F70 EEPROM" / "F77"

- Odpojte napájecí kabel a obraťte se na svého prodejce.

"F70 HDMI" / "U701" / "U703"

- Zkontrolujte HDMI připojení.
- Přístroj vypněte a potom opět zapněte.
- Odpojte HDMI kabel.

"F703"

- Přístroj vypněte a potom opět zapněte.
- Pokud problém přetrvává, kontaktujte vašeho prodejce.

"F76"

- Vyskytl se problém s napájením.
- Odpojte napájecí kabel a obraťte se na svého prodejce.

"U704"

Systém ze zdroje vstupu přijímá nepodporovaný formát videa.

- Změňte nastavení rozlišení videa na připojeném zařízení. (Podrobnosti naleznete v Návodu k obsluze pro zařízení.)
- Pokud není žádný obraz, připojte zařízení přímo k televizoru a změňte nastavení.

"U705"

Vstup HDMI televizoru připojený k hlavní jednotce nebo nastavení televizoru neodpovídá zdroji přehrávání s ochranou HDCP 2.2.

- Připojte kabel do TV konektoru, který podporuje HDCP 2.2.
- Zajistěte, aby HDCP konfigurace vstupu HDMI televizoru odpovídala verzi HDCP 2.2. (Detaily si vyhledejte v dokumentaci televizoru.)

“USB OVER CURRENT ERROR”

Zařízení USB odebírá příliš mnoho energie.

- Odpojte zařízení USB. Poté vypněte hlavní zařízení a znovu jej zapněte.
 - Vypněte hlavní zařízení a znovu jej zapněte.
-

“LOAD FAIL”

Nahrávání firmwaru selhalo. Zkontrolujte, zda je na zařízení USB uložen správný firmware.

“LINKING”

- Pokud je zvoleno “BLUETOOTH”, tento systém se pokusí připojit k naposledy připojenému zařízení Bluetooth®.
-

“REMOTE □” (“□” označuje nějaké číslo.)

Dálkové ovládání a tento systém používají různé kódy. Změňte kód na dálkovém ovládání. (⇒ 17)

Péče o přístroj

■ K čištění tohoto systému použijte jemný suchý hadr

(Před zahájením údržby vytáhněte přívodní kabel ze zásuvky.)

- Pokud jde o silné znečištění, použijte pro její odstranění hadřík namočený ve vodě a vyždímaný a poté dobře vysušte.
- Při čištění reproduktorů použijte jemný hadřík. Nepoužívejte papírové kapesníky ani jiné materiály (ručníky apod.), které se mohou rozpadnout. Malé částice mohou uvíznout uvnitř reproduktoru.
- Když čistíte horní povrch (A) hlavního zařízení, utírejte rovnoběžně doleva a doprava.

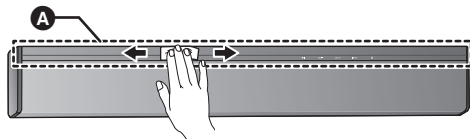

- K čištění tohoto systému nepoužívejte alkohol, ředidlo ani benzín.
- Před použitím chemicky napuštěné utěrky se pozorně seznamte s pokyny k jejímu používání.

■ Likvidace nebo postoupení tohoto systému

Uživatelská nastavení zůstanou v tomto systému uložena. V případě likvidace nebo postoupení tohoto přístroje jinému uživateli proto vraťte všechna nastavení na výchozí hodnoty, tím se vaše uživatelská nastavení přepíšou. (⇒ 24, “Návrat na tovární přednastavené hodnoty.”)

- Historie použití může být uložena v paměti přístroje.

Licence

Dolby, Dolby Audio, Dolby Atmos a symbol dvojitého D jsou ochranné známky společnosti Dolby Laboratories.

For DTS patents, see <http://patents.dts.com>.
Manufactured under license from DTS, Inc.
DTS, the Symbol, DTS and the Symbol together, DTS:X, the DTS:X logo, Virtual:X, and the DTS Virtual:X logo are registered trademarks or trademarks of DTS, Inc. in the United States and/or other countries.
© DTS, Inc. All Rights Reserved.

The product with the Hi-Res Audio logo is conformed to Hi-Res Audio standard defined by Japan Audio Society.
The logo is used under license from Japan Audio Society.

Pojmy HDMI a HDMI High-Definition Multimedia Interface a rovněž logo HDMI jsou ochranné známky nebo zapsané ochranné známky společnosti HDMI Licensing Administrator, Inc. ve Spojených státech a dalších zemích.

HDAVI Control™ je ochranná známka společnosti Panasonic Corporation.

Slovní označení a loga Bluetooth® jsou registrovanými obchodními značkami a majetkem společnosti Bluetooth SIG, Inc. a veškeré jejich používání společností Panasonic Corporation se řídí licenčními podmínkami.
Ostatní obchodní značky a názvy jsou majetkem příslušných majitelů.

FLAG Decoder
Copyright (C) 2000,2001,2002,2003,2004,2005,2006,2007, 2008,2009, Josh Coalsón
Redistribution and use in source and binary forms, with or without modification, are permitted provided that the following conditions are met:

- Redistributions of source code must retain the above copyright notice, this list of conditions and the following disclaimer.
- Redistributions in binary form must reproduce the above copyright notice, this list of conditions and the following disclaimer in the documentation and/or other materials provided with the distribution.
- Neither the name of the Xiph.org Foundation nor the names of its contributors may be used to endorse or promote products derived from this software without specific prior written permission.

THIS SOFTWARE IS PROVIDED BY THE COPYRIGHT HOLDERS AND CONTRIBUTORS “AS IS” AND ANY EXPRESS OR IMPLIED WARRANTIES, INCLUDING, BUT NOT LIMITED TO, THE IMPLIED WARRANTIES OF MERCHANTABILITY AND FITNESS FOR A PARTICULAR PURPOSE ARE DISCLAIMED. IN NO EVENT SHALL THE FOUNDATION OR CONTRIBUTORS BE LIABLE FOR ANY DIRECT, INDIRECT, INCIDENTAL, SPECIAL, EXEMPLARY, OR CONSEQUENTIAL DAMAGES (INCLUDING, BUT NOT LIMITED TO, PROCUREMENT OF SUBSTITUTE GOODS OR SERVICES; LOSS OF USE, DATA, OR PROFITS; OR BUSINESS INTERRUPTION) HOWEVER CAUSED AND ON ANY THEORY OF LIABILITY, WHETHER IN CONTRACT, STRICT LIABILITY, OR TORT (INCLUDING NEGLIGENCE OR OTHERWISE) ARISING IN ANY WAY OUT OF THE USE OF THIS SOFTWARE, EVEN IF ADVISED OF THE POSSIBILITY OF SUCH DAMAGE.

Technické údaje

ČÁST ZESILOVAČE

Výstupní výkon RMS (nesimultánní zařízení)	
ČELNÍ REPRODUKTOR (L/P)	42 W+42 W
(1 kHz, T.H.D. 10,0 %, 8 Ω, 20 kHz LPF)	
ČELNÍ REPRODUKTOR (střed)	42 W
(1 kHz, T.H.D. 10,0 %, 8 Ω, 20 kHz LPF)	
BASOVÝ REPRODUKTOR	250 W
(100 Hz, T.H.D. 10,0 %, 8 Ω, 20 kHz LPF)	
Celkový VÝSTUPNÍ VÝKON RMS	376 W

SEKCE KONCOVEK

HDAVI Control	
Toto zařízení podporuje funkci "HDAVI Control 5"	
HDMI AV vstup (HDMI 1)	1
konektor vstupu	Typ A (19 pinů)
HDMI AV vstup (HDMI 2)	1
konektor vstupu	Typ A (19 pinů)
Výstup HDMI AV (do televizoru (ARC))	1
výstupní konektor	Typ A (19 pinů)
Digitální vstup	
Optický digitální vstup (zásuvka optického digitálního vstupu)	
Infračervené dálkové ovládání	
Typ zdířky	Ø3,5 mm konektor
Port USB	Pro AKTUALIZACI

REPRODUKTORY

ČELNÍ REPRODUKTOR (L/P) Vestavěný hlavní set	
Typ	1 pásmový, 1 reproduktorový systém (Bass reflex)
Reproduktor(y)	
Plný rozsah	6,5 cm × 1/kan., kuželový typ
Impedance	8 Ω
ČELNÍ REPRODUKTOR (střed) Vestavěný hlavní set	
Typ	1 pásmový, 1 reproduktorový systém (Uzavřeno)
Reproduktor(y)	
Plný rozsah	6,5 cm × 1/kan., kuželový typ
BASOVÝ REPRODUKTOR	
Typ	1 pásmový, 1 reproduktorový systém (Bass reflex)
Reproduktor(y)	
Subwoofer (basový reproduktor)	16 cm × 1, kuželový typ

OBECNĚ

Příkon	
Vlastní přístroj	41 W
Aktivní subwoofer	48 W
Pohotovostní režim	
Vlastní přístroj	
0,2 W (Bluetooth pohotovostní režim vypnuto)*1	
0,3 W (Bluetooth pohotovostní režim zapnuto)*1	
Aktivní subwoofer	
Vypnutý	0,3 W
Vypnuté bezdrátové připojení	0,6 W

Napájení	220 V až 240 V stř., 50 Hz
Rozměry (Š×V×H)	
Vlastní přístroj	
Při umístění na stole	1050 mm×78 mm×129 mm
Při umístění na stěně	1050 mm×89 mm×133 mm
Aktivní subwoofer	180 mm×408 mm×306 mm
Hmotnost	
Vlastní přístroj	Přibl. 4,5 kg
Aktivní subwoofer	Přibl. 5,4 kg
Rozsah provozních teplot	0 °C až +40 °C
Rozsah provozní vlhkosti	35 % až 80 % RH (bez kondenzace)

FORMÁTOVÁ SEKCE

HDMI AV vstup

LPCM (Max 7.1 kan.)
Dolby Digital
Dolby TrueHD
Dolby Digital Plus
Dolby Atmos®
DTS®
DTS-ES Discrete 6.1
DTS-ES Matrix 6.1
DTS® 96/24
DTS-HD® High Resolution Audio
DTS-HD® Master Audio
DTS-Express
DTS:X®

HDMI AV vstup (TV(ARC))

LPCM (2 kan.)
Dolby Digital
Dolby Digital Plus
Dolby Atmos® (Dolby Digital Plus)
DTS®
DTS-ES Discrete 6.1
DTS-ES Matrix 6.1
DTS® 96/24

Optický digitální vstup

LPCM (2 kan.)
Dolby Digital
DTS®
DTS-ES Discrete 6.1
DTS-ES Matrix 6.1
DTS® 96/24

BEZDRÁTOVÉ PŘIPOJENÍ

Bezdrátový modul

Frekvenční rozsah 2,40335 GHz až 2,47735 GHz

Počet kanálů 38

SYSTEM Bluetooth®

Bluetooth® Technické Údaje Systému

Bluetooth® Ver.2.1 +EDR

Klasifikace Bezdrátového Zařízení

Třída 2 (2,5 mW)

Podporované Profily

A2DP/AVRCP

Podporovaný Kodek

SBC

Frekvenční pásmo

2,4 GHz pásmo FH-SS

Provozní Vzdálenost

Přímá viditelnost přibl. 10 m*2



- Technické údaje podléhají změnám bez upozornění.
- Hmotnosti a rozměry jsou přibližné.
- Celkové harmonické zkreslení je měřeno pomocí digitálního spektrálního analyzátoru.
- Nekompřimované soubory FLAC nemusí správně fungovat.
- Audio ve formátu s vysokou frekvencí snímání je pro přehrávání převedeno na snímání 96 kHz nebo nižší.

*1 "Bluetooth pohotovostní režim" znamená "STANDBY MODE" a "VIERA LINK".

Když jsou další připojená zařízení vypnuta.

*2 Předpokládaný dosah komunikace.

Prostředí měření: Teplota 25 °C/Výška 1,0 m

Měření v "MODE 1"

POLSKI

Infolinia (Polska):

801 003 532 - numer dla połączeń z sieci stacjonarnej

22 295 37 27 - numer dla połączeń z sieci stacjonarnej oraz komórkowej

Produkt Panasonic

Produkt objęty jest E-Gwarancją Panasonic.

Prosimy o zachowanie dowodu zakupu.

Warunki gwarancji oraz informacje o produkcie są dostępne na stronie

www.panasonic.pl

lub pod numerami telefonów:

801 003 532 - numer dla połączeń z sieci stacjonarnej

22 295 37 27 - numer dla połączeń z sieci stacjonarnej oraz komórkowej

Dystrybucja w Polsce

Panasonic Marketing Europe GmbH

(Spółka z ograniczoną odpowiedzialnością)

Oddział w Polsce

ul. Wołoska 9A, 02-583 Warszawa

NORSK

ADVARSEL

Produkt

- For å redusere faren for brann, elektrisk støt eller skade på apparatet:
 - Utsett ikke produktet for regn, fukt, drypping eller sprut.
 - Ikke plasser objekter som er fylt med væske, som vaser, på apparatet.
 - Bruk kun anbefalt tilbehør.
 - Fjern ikke deksler.
 - Reparer ikke denne enheten selv, overlatt service til kvalifisert servicepersonell.

Vekselstrømnett

- Nettstøpelet er trukket ut fra denne enheten. Installer denne enheten slik at nettstøpelet umiddelbart kan trekkes fra stikkkontakten.

FORSIKTIG

Produkt

- Plasser ikke åpen ild, slik som levende lys, oppå apparatet.
- Dette apparatet er beregnet for bruk under moderate klimaforhold.

Plassering

- For å redusere faren for brann, elektrisk støt eller skade på apparatet:
 - Ikke plasser apparatet i en bokhylle, et innebygget kabinett eller et annet lukket sted. Pass på at produktet er godt ventilert.
 - Apparatets ventilasjonsåpninger må ikke dekkes til med aviser, duker, gardiner eller lignende.

 DOLBY ATMOS®

 Bluetooth®

 dts®

 dts®
VIRTUAL X™

Manufactured by: Panasonic Corporation
Kadoma, Osaka, Japan
Importer for Europe: Panasonic Marketing Europe GmbH
Panasonic Testing Centre
Winsbergring 15, 22525 Hamburg, Germany



Panasonic Corporation
Web Site: <http://www.panasonic.com>

(Sw) (Da) (Fi) (Po) (Cz)