

PHILIPS

Soundbar 5.1.2

Fidelio B95



Návod k obsluze

Zaregistrujte svůj výrobek a získejte podporu na
www.philips.com/support

Obsah

1 Důležité	2	5 Nastavení	16
Bezpečnost	2	Nastavení úrovně reproduktoru	16
Péče o váš výrobek	3	Nastavení jasu displeje	16
Péče o životní prostředí	3	Automatický pohotovostní režim	16
Shoda	3	Použití továrních nastavení	16
Pomoc a podpora	3		
<hr/>		<hr/>	
2 Váš výrobek	4	6 Aktualizace softwaru	17
Obsah balení	4	Aktualizovat software pomocí	
Hlavní jednotka	4	Wi-Fi	17
Dálkový ovladač	5	Aktualizace prostřednictvím USB	17
Bezdrátový subwoofer	6		
Konektory	6		
<hr/>		<hr/>	
3 Připojení a nastavení	7	7 Upevnění vašeho výrobku na zeď	18
Umístění	7	Montáž na stěnu	18
Připojení k televizoru	7		
Připojení televizoru nebo			
digitálních zařízení			
prostřednictvím HDMI	8		
Připojení audia z televizoru			
nebo dalších zařízení	8		
Připojení k napájení	9		
Párování se subwooferem	9		
Připojení k Wi-Fi (bezdrátový			
provoz)	10		
<hr/>		<hr/>	
4 Používání vašeho výrobku	12	8 Parametry výrobku	19
Před použitím dálkového			
ovladače vložte baterie	12		
Nastavení hlasitosti	12		
Výběr vašeho zvuku	12		
Dolby Atmos®	13		
Přehrávání audia přes Bluetooth	14		
MP3 přehrávač	14		
Play-Fi multi-room	15		
Chromecast(audio) / AirPlay2 /			
Alexa 3PDA	15		
Poslech Spotify	15		

1 Důležité

Před použitím výrobku si přečtěte všechny pokyny a pochopte je. Pokud je škoda způsobena nedodržením pokynů, nelze uplatnit záruku.

Bezpečnost

Nebezpečí úrazu elektrickým proudem nebo požáru!

- Před vytvořením nebo změnou připojení se ujistěte, že jsou všechna zařízení odpojena od elektrické zásuvky.
- Výrobek ani jeho příslušenství nikdy nevystavuje dešti nebo vodě. Do blízkosti výrobku nikdy neumísťujte nádoby s kapalinami, jako jsou vázy. Pokud dojde k rozliti kapaliny na výrobek nebo do něj, ihned jej odpojte od síťové zásuvky. Obratě se na středisko péče o zákazníky a nechte výrobek před použitím zkontrolovat.
- Výrobek ani jeho příslušenství nikdy neumísťujte do blízkosti otevřeného ohně nebo jiných zdrojů tepla včetně přímého slunečního světla
- Nikdy nevkládejte žádné předměty do ventilačních otvorů nebo jiných otvorů na výrobku.
- Pokud se jako odpojovací zařízení používá síťová zástrčka nebo spojka zařízení, musí zůstat odpojovací zařízení snadno ovladatelné.
- Baterie (sada baterií nebo vložené baterie) nesmí být vystaveny nadměrnému teplu, např. slunečním paprskům, ohni a podobně.
- Před bouřkou výrobek odpojte od síťové zásuvky.
- Při odpojování napájecího kabelu vždy tahejte za zástrčku, nikdy za kabel.
- Výrobek používejte v tropickém a/nebo mírném klimatu.

Nebezpečí zkratu nebo požáru!

- Informace o identifikaci a dodávkách naleznete na typovém štítku na zadní nebo spodní straně výrobku.
- Před připojením výrobku k elektrické zásuvce ověřte, že její napětí se shoduje s údajem na zadní nebo spodní straně výrobku. Výrobek nikdy nepřipojujte k síťové zásuvce s jiným napětím.

Nebezpečí zranění osob nebo poškození výrobku!

- Při montáži na stěnu musí být výrobek bezpečně připevněn ke stěně v souladu s pokyny k instalaci. Používejte pouze dodaný držák pro montáž na stěnu (je-li k dispozici). Nesprávná montáž na stěnu může způsobit nehodu, zranění nebo poškození. Pokud máte jakýkoli dotaz, kontaktujte zákaznickou péči ve vaší zemi.
- Výrobek ani žádné jiné předměty neumísťujte na síťové šňůry nebo na jiné elektrické zařízení.
- Pokud je výrobek je transportován při teplotách nižších než 5 °C, rozbalte jej a před připojením k síťové zásuvce počkejte, dokud se jeho teplota nevyrovná teplotě v místnosti
- Díly výrobku mohou být vyrobeny ze skla. Manipulujte s nimi opatrně, aby nedošlo ke zranění osob nebo poškození.

Nebezpečí přehřátí!

- Výrobek nikdy neumísťujte do uzavřených prostorů. Okolo výrobku vždy kvůli ventilaci ponechte volný prostor nejméně 10 cm. Dbejte na to, abyste ventilační otvory na výrobku nikdy nezakrývali záclonami nebo jinými předměty.

Nebezpečí kontaminace!

- Nekombinujte baterie (staré a nové nebo uhlíkové a alkalické, atd.).
- V případě nesprávné výměny baterií hrozí nebezpečí výbuchu. Vyměňujte pouze za stejný nebo ekvivalentní typ.
- Vyjměte baterie, pokud jsou vybité nebo pokud nebudete dálkový ovladač delší dobu používat.
- Baterie obsahují chemikálie, proto by se měly likvidovat odpovídajícím způsobem.

Nebezpečí spolknutí baterií!

- Výrobek/dálkový ovladač může obsahovat baterii AAA, kterou lze spolknout. Baterii uchovávejte vždy mimo dosah dětí! Při požití může baterie způsobit vážné zranění nebo smrt. K těžkým vnitřním popáleninám může dojít do dvou hodin po požití.
- Pokud máte podezření, že baterie byla spolknuta nebo umístěna uvnitř kterékoliv části těla, okamžitě vyhledejte lékařskou pomoc.
- Při výměně baterií uchovávejte všechny nové i použité baterie mimo dosah dětí. Po výměně baterie se ujistěte, že je přihrádka na baterie zcela bezpečná.
- Pokud nelze přihrádku na baterie zcela zajistit, přestaňte produkt používat. Uchovávejte mimo dosah dětí a kontaktujte výrobce.



Jedná se o přístroj CLASS II s dvojitou izolací a bez ochranného uzemnění.



Střídavé napětí (AC)



Používejte pouze napájecí zdroje uvedené v návodu k použití.

Péče o váš výrobek

K čištění výrobku použijte pouze hadřík z mikrovlákna.

Péče o životní prostředí

Likvidace starého výrobku a baterie



Váš výrobek je navržen a vyroben z vysoce kvalitních materiálů a součástí, které lze recyklovat a znovu použít.



Tento symbol na výrobku znamená, že se na výrobek vztahuje evropská směrnice 2012/19/EU.



Tento symbol znamená, že výrobek obsahuje baterie, na které se vztahuje evropská směrnice 2013/56/EU a které nelze likvidovat s běžným komunálním odpadem.

Informujte se o místním systému odděleného sběru elektrických a elektronických výrobků a baterií. Dodržujte místní předpisy a nikdy nevyhazujte výrobky ani baterie do běžného domovního odpadu. Správná likvidace starých výrobků a baterií pomáhá předcházet negativním důsledkům pro životní prostředí a lidské zdraví.

Vyjímání jednorázových baterií

Chcete-li vyjmout jednorázové baterie, viz část Instalace baterií.

Shoda

Tento výrobek vyhovuje požadavkům Evropského společenství na rádiové rušení. Společnost TP Vision Europe B.V. tímto prohlašuje, že tento výrobek je v souladu se základními požadavky a dalšími příslušnými ustanoveními směrnice 2014/53/EU. Prohlášení o shodě naleznete na www.p4c.philips.com.

Pomoc a podpora

Pro rozsáhlou online podporu navštivte www.philips.com/support a:

- stáhněte si návod k obsluze a stručnou příručku
- sledujte videonávody (k dispozici pouze pro vybrané modely)
- najděte odpovědi na často kladené otázky (FAQ)
- napište nám otázku přes e-mail
- chatujte s naším zástupcem podpory.

Podle pokynů na webu vyberte požadovaný jazyk a poté zadejte číslo modelu výrobku. Případně můžete kontaktovat zákaznickou péči ve vaší zemi. Před kontaktováním si poznamenejte číslo modelu a sériové číslo výrobku. Tyto informace naleznete na zadní nebo spodní straně výrobku.

2 Váš výrobek

Gratulujeme k nákupu a vítáme vás u společnosti Philips! Chcete-li plně využít podpory, kterou nabízí společnost Philips (např. upozornění na upgradování softwaru výrobku), zaregistrujte svůj výrobek na www.philips.com/support.

Obsah balení

Zkontrolujte a identifikujte položky v balení:

- Soundbar ×1
- Bezdrátový subwoofer ×1
- Dálkový ovladač ×1
- Baterie AAA ×2
- Napájecí kabel* ×2
- Napájecí adaptér ×1
- Sada na nástěnnou montáž (úchyt na stěnu ×2, šroub × 6, hmoždinka ×2)
- Stručná příručka
- Záruční list
- Bezpečnostní list
- Průvodce montáží

Množství napájecích kabelů a typů zástrček se liší podle regionů.

Hlavní jednotka

Tato část obsahuje přehled hlavní jednotky.

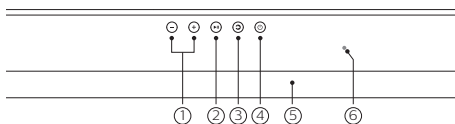

- ① **+/- (Hlasitost)**
 - Zvýšení nebo snížení hlasitosti.
- ② **▶|| (Přehrát/Pozastavit)**
 - Přehrávání, pozastavení nebo obnovení v přehrávání Bluetooth.
- ③ **↻ (Zdroj)**
 - Stisknutím vyberete vstupní zdroj pro tento produkt.
- ④ **⏻ (Pohotovostní režim zapnutý)**
 - Krátké stisknutí: Zapnout/Vypnout (Režim mezipohotovostní)
 - Dlouhé stisknutí (5 s): Zapnout (Pohotovostní režim Eco)
- ⑤ **Panel displeje**

⑥ Indikátor LED pro Napájení a Wi-Fi

Barva indikátoru LED	Obrazovka Panel	Stav napájení	Sít Wi-Fi	Dostupné zdroje k použití
Bílý	Nesvíí	Ekologický pohotovostní režim	Odpojeno	Všechny zdroje jsou vypnuté.
Oranžová	Nesvíí	Napůl v pohotovostním režimu	Připojeno	Funkce Play-Fi, Chromecast(Audio), AirPlay2, Alexa 3PDA a Spotify Connect (Tyto zdroje se nachází na pozadí.)
Oranžová (blikání)	Svíí	Zapnuto	Připojování	HDMI1, HDMI2, E-ARC(ARC), OPTICAL a BT
Oranžová	Svíí	Zapnuto	Připojeno	Všechny zdroje jsou připraveny.

Dálkový ovladač

Tato část obsahuje přehled bezdrátového ovladače.

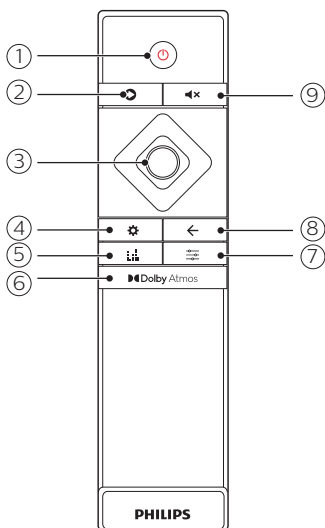

- ① **⏻ (Pohotovostní režim zapnutý)**
- Krátké stisknutí: Zapnout/Vypnout (Režim mezipohotovostní)
 - Dlouhé stisknutí (5 s): Zapnout (Pohotovostní režim Eco)

- ② **↻ (Zdroj)**
- Vyberte vstupní zdroj pro tento výrobek.
- **HDMI 1:** Přepněte zdroj na připojení HDMI IN 1.
 - **HDMI 2:** Přepněte zdroj na připojení HDMI IN 2.
 - **E-ARC:** Přepněte zdroj na připojení HDMI E-ARC nebo ARC.
 - **OPTICAL:** Přepnutí zdroje zvuku na připojení optického zdroje.
 - **AUDIO IN:** Přepnutí zdroje zvuku na připojení AUDIO IN (3,5 mm konektor).
 - **BT:** Přepnutí do režimu Bluetooth.

☰ Poznámka

Funkce Play-Fi multi-room, Chromecast(Audio), AirPlay2, Alexa 3PDA & Spotify Connect jsou při zapojení Wi-Fi spuštěny na pozadí. Jsou vybrány a ovládány příslušným obsazovacím zařízením/APP.

- ③ **Navigation buttons**
- Nahoru: Zvýšit hlasitost nebo zvolit předchozí položku v menu.
 - Dolů: Snižit hlasitost nebo zvolit další položku v menu.
 - Levý: Přeskočit na předchozí skladbu v režimu přehrávání nebo zvolit v režimu nabídky funkci o úroveň níže.
 - Vpravo: Přeskočit na další skladbu v režimu přehrávání nebo zvolit v režimu nabídky akci o úroveň výše.
 - Střed: Přehrávání, pozastavení nebo obnovení v režimu přehrávání. Potvrzení výběru.

- ④ **⚙️ (Nabídka)**
- Přejděte do nabídky obecná nastavení.
- | | |
|----------------|---|
| SUB | Získat ovládání Subwooferu |
| CTR | Relativní úroveň hlasitosti středových reproduktorů |
| SIDE L | Relativní úroveň hlasitosti levého reproduktoru |
| SIDE R | Relativní úroveň hlasitosti pravého reproduktoru |
| DIM | Volič ostrosti displeje |
| DISP | Automatické vypnutí displeje |
| BT PAIR | Začít s Párováním BT (pouze pro zdroj BT) |
| UPGRADE | Upgrade firmwaru pomocí USB |

- ⑤ **🔊 (Ekvalizér)**
- Zvolit režimy prostorového hlasu: (Movie/Music/Voice/Sport/Custom).
- | | |
|---------------|--|
| MOVIE | Předvolba EQ pro film |
| MUSIC | Předvolba EQ pro hudbu |
| VOICE | Předvolba EQ pro novinky nebo talk show |
| SPORT | Předvolba EQ pro sportovní program |
| CUSTOM | Uživatelské EQ (řízeno aplikací Philips Sound) |

- ⑥ **🔊 Dolby Atmos**
- Zvolte hladinu efektu výšky pro Dolby Atmos.

7 (Zvuk)

Zvolte nastavení zvuku: (Surround/DRC/IMAX/Dialogue/Bass/Treble/Sync).

SUR	Funkce prostorového zvuku
DRC	Dynamická kontrola dosahu
IMAX	Funkce režimu IMAX
DLG CTRL	Upravit hladinu dialogu (pouze pro DTS-X)
BASS	Nastavte hladinu hloubky pro předvolené EQ
TREBLE	Nastavit úroveň výšek pro předvolené EQ
SYNC	Nastavit odložení synchronizace audia a videa (pouze pro HDMI)

8 ←

Opustit nastavení.

9

Ztlumení nebo obnovení hlasitosti.

- Pokud je přerušeno bezdrátové připojení na 1 minutu, indikátor vypne.

3 AC MAINS ~

Slouží k připojení napájecího zdroje.

Konektory

Tato část obsahuje přehled konektorů dostupných na hlavní jednotce.

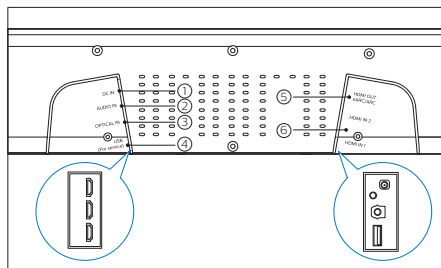

1 DC IN

Připojit k napájecímu adaptéru.

2 AUDIO IN

Slouží k připojení výstupu audia na zařízení (3,5 mm konektor).

3 OPTICAL IN

Slouží k připojení optickému audio výstupu na televizoru nebo digitálním zařízení.

4 USB (pro službu)

Připojit k flash disku USB a upgradovat software tohoto výrobku.

5 HDMI OUT (eARC/ARC)

Připojení ke vstupu HDMI (eARC/ARC) televizoru.

6 HDMI IN 1 / HDMI IN 2

Slouží k připojení k výstupu HDMI na digitálním zařízení.

Bezdrátový subwoofer

Tento výrobek je vybaven bezdrátovým subwooferem.

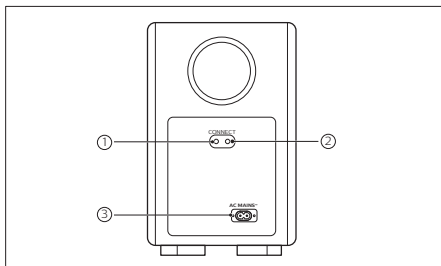

1 CONNECT (Připojit)

Stisknutím a podržením po dobu 5 sekund vstoupíte do režimu párování mezi hlavní jednotkou a subwooferem.

2 Subwoofer indicator

- Když je napájení zapnuto, kontrolka se rozsvítí.
- Během bezdrátového párování mezi subwooferem a hlavní jednotkou kontrolka rychle bíle bliká.
- Pokud párování uspěje, kontrolka se rozsvítí bíle.
- Pokud párování selže, kontrolka pomalu bíle bliká.

3 Připojení a nastavení

Tato část vám pomůže připojit vaše zařízení k televizoru a dalším zařízením a nastavit ho. Pro informace o základních připojeních tohoto výrobku a příslušenství si projděte příručku pro rychlý start.



Pozor

- Informace o identifikaci a dodávkách naleznete na typovém štítku na zadní nebo spodní straně výrobku.
- Před vytvořením nebo změnou připojení se ujistěte, že jsou všechna zařízení odpojena od elektrické zásuvky.

Umístění

Subwoofer umístěte nejméně 1 metr (3 stopy) od hlavní jednotky a 10 centimetrů (4 palce) ode zdi.

Pro dosažení nejlepších výsledků umístěte subwoofer podle níže uvedeného obrázku.

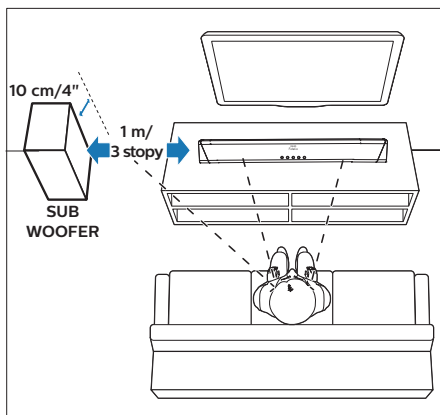

Připojení k televizoru

Připojte tento výrobek k televizoru. Můžete si užívat audio z televizních programů z reproduktoru Soundbar. Použijte nejvyšší dostupné připojení dostupné na reproduktoru Soundbar a televizoru.

Připojit k televizoru prostřednictvím HDMI (ARC/eARC)

Tento produkt podporuje HDMI s eARC (Enhance Audio Return Channel). eARC je nová funkce standardizovaná přes HDMI 2.1 a kromě zvukových formátů, které jsou podporovány stávajícím ARC (Audio Return Channel), podporuje nejnovější zvukové formáty. Pokud je váš televizor kompatibilní s HDMI eARC, můžete si pomocí jediného kabelu HDMI užít zvuk televizoru, který ARC nedokáže přenést, například Dolby Atmos-Dolby TrueHD a DTS: X nebo vícekanálový obsah LPCM.

Co potřebujete

- Kabel High-Speed HDMI.
- Váš televizor podporuje HDMI ARC i HDMI-CEC (podrobnosti viz uživatelská příručka k televizoru).
- U některých modelů televizorů povolte výstup externích reproduktorů z nabídky nastavení televizoru (podrobnosti viz uživatelská příručka k televizoru).

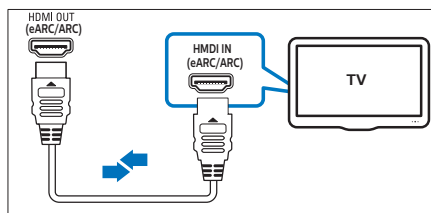

- 1 Pomocí vysokorychlostního kabelu HDMI propojte konektor **HDMI OUT** na zařízení SoundBar ke konektoru **HDMI ARC** na televizoru.
 - Konektor **HDMI ARC** na televizoru může být označen odlišně. Podrobnosti viz návod k obsluze televizoru.
- 2 Na televizoru zapněte operace HDMI-CEC. Podrobnosti viz návod k obsluze televizoru.
- 3 Opakovaně stiskněte zdrojové tlačítko, dokud se na panelu obrazovky neobjeví **E-ARC**.



Poznámka

- Váš televizor musí podporovat funkci HDMI-CEC a ARC a vy je musíte povolit.
- 100% interoperabilita se všemi zařízeními HDMI-CEC není zaručena.
- Funkci eARC mohou podporovat pouze kabely kompatibilní se standardem HDMI 2.1.
- Pokud váš televizor není kompatibilní s HDMI ARC, připojte zvukový kabel a poté si vychutnejte zvuk televizoru prostřednictvím tohoto produktu.

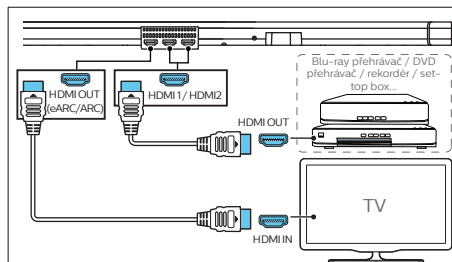

Připojení televizoru nebo digitálních zařízení prostřednictvím HDMI

Pokud váš TV není kompatibilní s funkcí HDMI ARC, připojte zařízení Soundbar k TV prostřednictvím standardního připojení HDMI. K tomuto výrobku můžete také připojit digitální zařízení jako je set-top box, DVD/Blu-ray přehrávač nebo herní konzole prostřednictvím jednoduchého připojení HDMI. Když připojíte zařízení tímto způsobem a spustíte soubor nebo hru, ikona

- video se automaticky zobrazí na vašem televizoru a
- na tomto výrobku bude automaticky přehráno audio.

- 1 Pomocí vysokorychlostního kabelu HDMI propojte konektor **HDMI OUT** na digitálním zařízení ke konektoru **HDMI IN 1/2** na výrobku.
- 2 Připojte tento výrobek prostřednictvím konektoru **HDMI OUT**. Pokud televizor není kompatibilní s HDMI CEC, vyberte správný video vstup na vašem televizoru.
- 3 Na připojeném zařízení zapněte operace HDMI-CEC. Podrobné informace viz uživatelská příručka k zařízení.

Připojení audia z televizoru nebo dalších zařízení

Přehrávejte audio z televizoru nebo jiných zařízení prostřednictvím tohoto výrobku. Použijte nejvyšší dostupné připojení na vašem televizoru, soundbaru a dalších zařízeních.



Poznámka

- Pokud jsou tento výrobek a televizor propojeny prostřednictvím rozhraní HDMI ARC, připojení audia není nutné.

1. možnost: Připojení zvuku přes digitální optický kabel

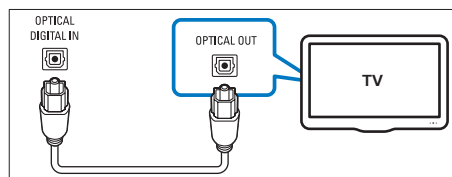

- 1 Pomocí optického kabelu propojte konektor **OPTICAL IN** na tomto výrobku s konektorem **OPTICAL OUT** na televizoru nebo jiných zařízeních.
 - Digitální optický konektor může být označen OPTICAL OUT, SPDIF nebo SPDIF OUT.
- 2 Opakovaně stiskněte zdrojové tlačítko, dokud se na panelu obrazovky neobjeví **OPTICAL**.

2. možnost: Připojte audio pomocí analogového audiokabelu

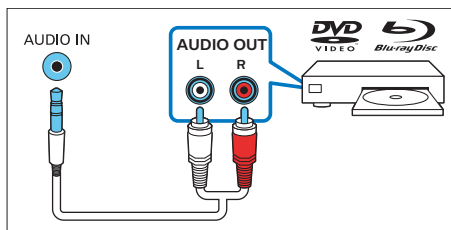

- 1 Pomocí analogového kabelu připojte konektor **AUDIO IN** na tomto výrobku ke konektoru **AUDIO OUT** nebo analogovým výstupům audia (červený a bílý) na televizoru nebo ostatních zařízeních.
- 2 Opakovaně stiskněte zdrojové tlačítko, dokud se na panelu obrazovky neobjeví **AUDIO IN**.

Připojení k napájení

- Před připojením šňůry napájení AC zajistěte, aby bylo řádně zapojeno vše ostatní.
- Riziko poškození výrobku! Přesvědčte se, že napětí v elektrické síti odpovídá napětí, které je vytištěno na zadní nebo spodní straně hlavní jednotky.
- Připojte napájecí kabel k zásuvce DC jednotky a poté do síťové zásuvky.
- Připojte napájecí kabel k~zásuvce AC subwooferu a poté do síťové zásuvky

Párování se subwooferem

Automatické párování

Bezdrátový subwoofer se automaticky spáruje s hlavní jednotkou pro bezdrátové připojení, když zapnete hlavní jednotku a subwoofer.

Určuje stav na základě kontrolky bezdrátového subwooferu.

Funkce LED	Stav
Rychlé blikání	Subwoofer v režimu párování
Trvale svítí	Připojeno / Párování úspěšné
Pomalé blikání	Připojení /Párování selhalo

Poznámka

- S výjimkou manuálního párování nikdy nemačkejte tlačítko **CONNECT** (Connect) na zadní straně subwooferu.

Ruční párování

Pokud není z bezdrátového subwooferu slyšet zvuk, proveďte ruční párování subwooferu.

- 1 Odpojte hlavní jednotku i subwoofer ze síťových zásuvek a po 3 minutách je znovu připojte.
- 2 Stiskněte a na 5 sekund podržte tlačítko **CONNECT** (Connect) na zadní straně subwooferu.
 - » Indikátor subwooferu rychle bliká.
- 3 Stiskněte a podržte \odot na hlavní jednotce nebo dálkovém ovladači po dobu 5 vteřin a zapněte hlavní jednotku na režim Eco standby.
- 4 Poté zapněte hlavní jednotku stisknutím \odot na hlavní jednotce nebo dálkovém ovladači.
 - » Indikátor subwooferu bliká bíle rychle a na panelu displeje se objeví **SBW PAIRING**.
 - » Pokud je spárování úspěšné, indikátor na subwooferu se rozsvítí bíle a na panelu displeje se objeví **SBW PAIRED**.
- 5 Pokud spárování selže, indikátor na subwooferu se rblíká pomalu a na panelu displeje se objeví **CHK SBW**. Opakujte kroky výše.



- Subwoofer by měl být umístěn na otevřeném místě do vzdálenosti 6 m od hlavní jednotky (čím blíže, tím lépe).
- Odstraňte všechny předměty mezi subwooferem a hlavní jednotkou.
- Pokud bezdrátové připojení opět selže, zkontrolujte, zda na místě není konflikt nebo silné rušení (např. rušení z elektronického zařízení). Odstraňte je a zkuste to znovu.
- Pokud bezdrátové odpojení nebo párování trvá 1 minutu, subwoofer se automaticky přepne do pohotovostního režimu a kontrolka LED na subwooferu zhasne.

Připojení k Wi-Fi (bezdrátový provoz)

(Pro verzi se zařízením iOS a Android)

Po připojení tohoto zařízení a mobilních zařízení (například iPad, iPhone, iPod touch, telefonů se systémem Android atd.) ke stejné síti Wi-Fi můžete pomocí aplikace Philips Sound využívající DTS Play-Fi ovládat zařízení Soundbar a poslouchat zvukové soubory.

- 1 Připojte telefon nebo tablet ke stejné síti Wi-Fi, ke které chcete připojit zařízení Soundbar.
- 2 Do vašeho zařízení si stáhněte a nainstalujte aplikaci Philips Sound využívající DTS Play-Fi.
 - * Dbejte na to, aby byl router zapnutý a řádně fungoval.
- 3 Stisknutím a podržením tlačítka (Wi-Fi) umístěným na zadní straně skříňky na 8 sekund spustíte připojení Wi-Fi.
 - » Počkejte, dokud reproduktor nevydá druhý zvuk, poté tlačítko pusťte.
- 4 Počkejte, až indikátor LED Wi-Fi na přední straně skříňky přejde z rychlého blikání na pomalé blikání. Jakmile začne pomalu blikat, znamená to, že reproduktor vstupuje do režimu nastavení Wi-Fi.
- 5 Spusťte aplikaci Philips Sound využívající DTS Play-Fi. Postupujte podle pokynů v aplikaci a připojte výrobek k vaší domácí síti Wi-Fi.
 - » Pokud je připojení úspěšné, na displeji se zobrazí hlášení PLAY-Fi.



Pouze pro verzi se systémem iOS

K dokončení nastavení Wi-Fi výrobku je třeba síť Wi-Fi používanou zařízením iPhone dočasně přepnout na přístupový bod Play-Fi zařízení AP a restartovat aplikaci Philips Sound. Viz následující body:

- Přejděte do nabídky Nastavení.
- Vyberte nastavení Wi-Fi.



- V nastavení Wi-Fi vyberte zařízení Play-Fi.
- Vraťte se do aplikace Philips Sound a pokračujte v nastavení.



- 6 Po úspěšném připojení Wi-Fi přestane kontrolka LED Wi-Fi na přední straně skříňky pulzovat a bude trvale svítit. Jakmile výrobek ve své síti Wi-Fi nastavíte, můžete jej ovládat z libovolného chytrého nebo tabletu ve stejné síti.
 - » Když používáte aplikaci k přehrávání hudby, zobrazí se na panelu displeje PLAY-Fi.
- 7 Po připojení lze změnit název zařízení. Vybrat lze z několika názvů, případně můžete výběrem možnosti Custom name (Vlastní název) ve spodní části seznamu vytvořit svůj vlastní. Jinak bude použit výchozí název.

- Po připojení může výrobek provést aktualizaci softwaru.
 - » Upgradujte na nejnovější software, jakmile bude poprvé nastaven. Proces upgradu softwaru může trvat několik minut. Během aktualizace reproduktor neodpojujte, zařízení nevypínejte ani nepřerušujte síť.

Nastavení AirPlay

Pomocí funkce AirPlay nastavte připojení Wi-Fi zařízení mezi systémem iOS (verze iOS7 nebo novější) a zařízením Soundbar.

- Zařízení se systémem iOS: Nastavení > Wi-Fi > vyberte domácí síť [zařízení Play-Fi (xxxxxx)]
- Spusťte aplikaci Philips Sound využívající DTS Play-Fi. Postupujte podle pokynů v aplikaci a připojte výrobek k vaší domácí síti Wi-Fi.
 - » Po úspěšném připojení Wi-Fi přestane kontrolka LED Wi-Fi na přední straně skříňky pulzovat a bude trvale svítit. Jakmile výrobek ve své síti Wi-Fi nastavíte, můžete jej ovládat z libovolného chytrého nebo tabletu ve stejné síti.
 - » Když používáte aplikaci k přehrávání hudby, zobrazí se na panelu displeje PLAY-FI.
- Po připojení lze změnit název zařízení. Vybrat lze z několika názvů, případně můžete výběrem možnosti Custom name (Vlastní název) ve spodní části seznamu vytvořit svůj vlastní. Jinak bude použit výchozí název.
- Po připojení může výrobek provést aktualizaci softwaru.

- » Upgradujte na nejnovější software, jakmile bude poprvé nastaven. Proces upgradu softwaru může trvat několik minut. Během aktualizace reproduktor neodpojujte, zařízení nevypínejte ani nepřerušujte síť.

Poznámka

- Po připojení může výrobek provést aktualizaci softwaru. Po úvodním nastavení je vyžadována aktualizace. Bez aktualizace nemusí být všechny funkce výrobku dostupné.
- Pokud není první nastavení úspěšné, podržte tlačítko Wi-Fi na zařízení Soundbar na 8 sekund, dokud neuslyšíte druhý tón a Wi-Fi LED se nezmění na pomalé blikání. Resetujte připojení Wi-Fi, restartujte aplikaci a spusťte nastavení znovu.
- Pokud chcete změnit jednu síť na jinou, je třeba připojení nastavit znovu. Chcete-li resetovat připojení Wi-Fi, stiskněte tlačítko Wi-Fi na zařízení Soundbar a podržte ho na 8 sekund.

Režim WPS

Pokud váš router disponuje funkcí Wi-Fi Protected Setup (WPS), můžete připojení nastavit bez zadání hesla.

- Stiskněte a podržte tlačítko Wi-Fi po dobu 4 sekund. Uslyšíte tón a kontrolka Wi-Fi LED dvakrát blikne.
- Na routeru stiskněte tlačítko WPS. Toto tlačítko je normálně označeno tímto logem WPS.
- Párování spustíte podle pokynů v aplikaci Philips Sound využívající DTS Play-Fi.



Poznámka

- WPS není standardní funkce všech routerů. Pokud váš router funkcí WPS nedisponuje, použijte standardní nastavení Wi-Fi.
- Pokud chcete režim WPS ukončit, stiskněte jednu tlačítko Wi-Fi. Jinak bude ukončen po 2 minutách automaticky.

4 Používání vašeho výrobku

Tato sekce vám pomůže používat tento výrobek k přehrávání médií ze všech zdrojů.

Předtím než začnete

- Proveďte potřebná připojení popsaná ve stručné příručce a v návodu k obsluze.
- Přepněte výrobek na správný zdroj pro jiná zařízení.

Před použitím dálkového ovladače vložte baterie

Posunutím sejměte kryt prostoru pro baterie, vložte 2 baterie AAA (1,5 V) se správnou polaritou a poté zasuňte kryt prostoru pro baterie zpět na své místo.

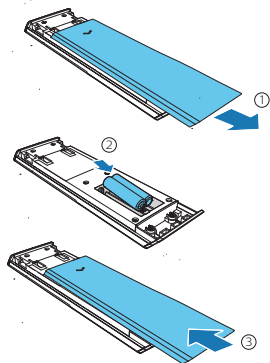

Nastavení hlasitosti

Stisknutím +/- (Hlasitost) zvýšíte nebo snížíte hlasitost zvuku.

- Chcete-li vypnout zvuk, stiskněte **⏏**.
- Chcete-li zvuk obnovit, stiskněte znovu **⏏** nebo stiskněte +/- (Hlasitost).

Výběr vašeho zvuku

Tato část vám pomůže vybrat ideální zvuk pro vaše video nebo hudbu.

Režim Preset EQ

Vyberte předdefinované zvukové režimy, které vyhovují vašemu videu nebo hudbě.

Stiskněte **EQ** na dálkovém ovladači pro výběr režimu EQ.

- **MOVIE**: Vytvoří prostorový zážitek z poslechu. Ideální ke sledování filmů.
- **MUSIC**: Vytvoří dvoukanálový nebo vícekanálový stereofonní zvuk. Ideální k poslechu hudby.
- **VOICE**: Vytvoří zvukový efekt, díky kterému bude lidský hlas zřetelnější a vhodnější k poslechu.
- **SPORT**: Vytvoří atmosféru, jako byste sledovali sportovní zápas na stadionu.
- **CUSTOM**: Přizpůsobte si zvuk podle svých preferencí (ovládáno v aplikaci Philips Sound: Nastavení > Fine Tune).

Úpravy úrovní basů/výšek

Změňte nastavení nízkých frekvencí (basů) a vysokých frekvencí (výšek) tohoto produktu.

Opakovaným stisknutím **EQ** vyberte možnost **BASS** nebo **TREBLE**, poté stiskněte levá a pravá navigační tlačítka a změňte hladinu basů nebo výšek.

Změny jsou účinné v režimech MOVIE, MUSIC, VOICE a SPORT EQ.

Režim IMAX Enhanced

Opakovaným stisknutím **EQ** vyberte možnost **IMAX**, poté stiskněte levá a pravá navigační tlačítka a nastavte režim IMAX.

Režim	Funkce
Auto	Režim IMAX Enhanced je detekován a aktivován automaticky.
Svíti	Režim IMAX Enhanced je aktivován i pro bitové toky DTS 5.1.
Nesvíti	Zakázat režim IMAX Enhanced pro všechny bitové toky.

Režim Surround (SURR)

Opakovaným stisknutím  vyberte možnost **SURR**, poté stiskněte levá a pravá navigační tlačítka a nastavte režim surround.

- **UPMX:** Režim up-mixing pro řízení výstupu ke všem reproduktorům, i když je obsah se zvukovými kanály menší než konfigurace reproduktorů 5.1.2 (B95) nebo 7.1.2 (B97). Technologie up-mixing od Dolby nebo DTS se používá podle typu obsahu.
- **STD:** Standardní režim pro poskytování originálního zvuku. Výstupy reproduktorů se budou řídit podle zvukových kanálů v obsahu. (Poznámka: Pokud je zvukový obsah 2.0 kanál, pak bude výstupem zvuku pouze levý a pravý reproduktor a subwoofer. Je-li požadován virtuální prostorový zvuk, použijte UPMIX.)
- **A-I:** Funkce mediální inteligence Dolby Atmos pro domácí zvuk se využívá k podpoře hlasového vylepšení nebo prostorových efektů.

Dynamická kontrola dosahu (DRC)

Řízení dynamického rozsahu můžete použít na bitové toky Dolby nebo DTS.

Opakovaným stisknutím  vyberte možnost **DRC**, poté stiskněte levá a pravá navigační tlačítka a zapněte, vypněte nebo převedte do polohy auto režim DRC.

Poznámka

- DRC není k dispozici v režimu BT/AUDIO IN/Play-Fi.

Ovládání dialogu (DLG CTRL)

Režim Dialogue zlepšuje čistotu dialogů a vokálů ve filmech, televizních programech a podcastech úpravou vyvážení tónů tohoto produktu.

Opakovaným stisknutím  vyberte možnost **DLG CTRL**, poté stiskněte levá a pravá navigační tlačítka a nastavte hladinu dialogu.

Tato kontrola je podporována pouze v DTS:X stream.

Synchronizace videa a zvuku (SYNC)

Pokud zvuk a video nejsou synchronizovány, nastavte zpoždění zvuku tak, aby odpovídal videu.

Opakovaným stisknutím  vyberte možnost **SYNC**, poté stiskněte levá a pravá navigační tlačítka a synchronizujte audio a video.

Dolby Atmos®

Kromě horizontální distribuce 5kanálového zvuku má tento produkt také vestavěné reproduktory podporující Dolby Atmos jako další kanály audia, které generují režijní distribuci zvuku pro silné dodávání 3D zvuku a lepší reality.

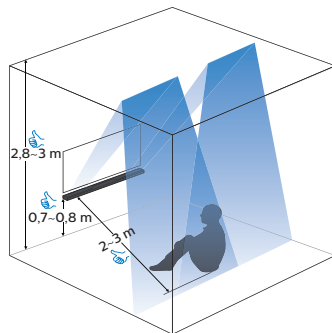

Optimální nastavení zvuku Dolby Atmos

- Umístěte tento výrobek do výšky 0,7 m - 0,8 m.
- Výška stropu je 2,8 m - 3 m.
- Poslechová vzdálenost od tohoto výrobku je 2 m - 3 m.
- Strop není vyroben z materiálu pohlcujícího zvuk.
- Přednostně nejsou na stropě žádné výčnělky (například osvětlení a dekorace).

Dolby Atmos® je k dispozici pouze v režimu HDMI. Podrobnosti o připojení viz část „Připojení k zásuvce televizoru“. Nejlepších efektů Dolby Atmos lze dosáhnout pomocí následujících dvou případů použití.

Z přehrávače disků Blu-ray:

- Film s technologií Dolby Atmos.
- Váš přehrávač disků Blu-ray je připojen k tomuto výrobku pomocí konektoru **HDMI IN 1/2**.
- Na přehrávači disků Blu-ray povolte zvukový formát bit/raw pro zvukový výstup HDMI.
- Kabel high-speed HDMI.

Z vašeho televizoru:

- Film s technologií Dolby Atmos.
- Váš televizor podporuje výstup Dolby Atmos bitstream/raw.
- Váš televizor je připojen k tomuto výrobku pomocí konektoru **HDMI OUT**.
- Kabel high-speed HDMI.



Poznámka

- Funkci Dolby Atmos si plně vychutnáte pouze tehdy, pokud je zařízení Soundbar připojeno ke zdroji pomocí kabelu HDMI 2.0.
- Zařízení Soundbar bude nadále fungovat, i když je připojeno jinými způsoby (například digitálním optickým kabelem), ale tyto možnosti nejsou schopny podporovat všechny funkce Dolby. Abyste zajistili plnou podporu Dolby, důrazně doporučujeme připojení přes HDMI.

Užívejte si zvuk Dolby Atmos

Stisknutím **Dolby Atmos** vyberte úroveň výškových prostorových efektů, která nejlépe vyhovuje vašemu osobnímu vkusu podle vašeho prostředí.

- **ATMOS 00**: minimální výškový efekt.
- **ATMOS 01**: malý výškový efekt.
- **ATMOS 02**: střední výškový efekt.
- **ATMOS 03**: velký výškový efekt.



Poznámka

- U připojení jiných než HDMI (jako je použití Bluetooth, OPTICAL nebo AUDIO IN) se prostorové efekty tvoří pouze s omezenými výškami.

Přehrávání audia přes Bluetooth

Prostřednictvím Bluetooth připojte tento produkt k zařízení Bluetooth (například iPhone, iPad, telefon Android nebo Android Pad) a poté si můžete vychutnat zvukové soubory uložené v zařízení prostřednictvím reproduktorů tohoto produktu.



Poznámka

- Maximální provozní dosah mezi zařízením SoundBar a zařízením Bluetooth je přibližně 10 metrů (30 stop).
- Streaming hudby může být přerušeno překážkami mezi zařízením a tímto výrobkem soundbar, jako je zeď, kovové pouzdro, které kryje zařízení, nebo jiná zařízení v blízkosti, která pracují na stejné frekvenci.
- Chcete-li tento produkt připojit k jinému zařízení Bluetooth, nejprve přerušte aktuální připojení Bluetooth.

- 1 Opakovaným stisknutím zdrojového tlačítka přepněte hlavní jednotku do režimu Bluetooth a počkejte, dokud se nezobrazí na displeji **BT PAIR** a začněte s operací párování.
- 2 Na zařízení Bluetooth zapněte Bluetooth, vyhledejte a vyberte „**Play-Fi Device (XXXXXX)-BT**“ a začněte propojovat.
 - » Jakmile bude připojení Bluetooth úspěšné, zobrazí se na panelu obrazovky **BT CONNECTED**.
 - » Pokud připojení selže, zobrazí se na panelu obrazovky **BT PAIR**.
- 3 Vyberte a přehrajte audio soubory nebo hudbu na zařízení Bluetooth.
- 4 Chcete-li ukončit Bluetooth, vyberte jiný zdroj.

MP3 přehrávač

Připojte svůj MP3 přehrávač k přehrávání audio souborů nebo hudby.

Co potřebujete

- MP3 přehrávač.
- 3,5 mm stereo audio kabel.

- 1 Pomocí stereofonního zvukového kabelu 3,5 mm připojte přehrávač MP3 ke konektoru **AUDIO IN** na tomto výrobku.
- 2 Opakovaně stiskněte zdrojové tlačítko, dokud se na panelu obrazovky neobjeví **AUDIO IN**.
- 3 Stiskněte tlačítka na vašem MP3 přehrávači vyberte a přehrajte audio soubory nebo hudbu.

Play-Fi multi-room

S podporou integrované funkce Play-Fi se váš soundbar může synchronizovat nebo seskupovat s více reproduktory pro hudbu ve více místnostech s integrovanou funkcí Play-Fi, což vám umožní poslouchat stejnou skladbu v každé místnosti vašeho domu nebo různé skladby v různých definovaných zónách. To vše ovládá aplikace Philips Sound. Zdroj bude přepnut na Play-Fi, pokud je v aplikaci vybrán váš soundbar.

Chcete-li stáhnout aplikaci Philips Sound, přečtěte si část „Wi-Fi (bezdrátový provoz)“. Další informace o provozu Play-Fi najdete na webu play-fi.com.

Chromecast(audio) / AirPlay2 / Alexa 3PDA

Váš soundbar je integrován se službami běžícími na pozadí, které podporují Chromecast (audio), AirPlay2 nebo Alexa 3PDA. Když je připojeno Wi-Fi, můžete kdykoli přenášet zvuk z příslušných zařízení/aplikací. Zdroj bude automaticky přepnut, když je detekován příslušný streaming.

Poslech Spotify

Svůj telefon, tablet nebo počítač můžete používat jako dálkový ovladač pro Spotify, přejděte na spotify.com/connect a zjistěte jak.

5 Nastavení

Nastavení úrovně reproduktoru

Opakovaně stiskněte **⚙️** a přejděte do nabídky nastavení, zvolte reproduktory níže a stisknutím pravých a levých navigačních tlačítek nastavte úroveň reproduktoru

- **SUB** (subwoofer)
- **CTR XX** (středový reproduktor)
- **SIDE L XX** (postranní levý reproduktor)
- **SIDE R XX** (postranní pravý reproduktor)

Nastavení jasu displeje

Opakovaně stiskněte **⚙️** a přejděte do nabídky nastavení, zvolte **DIM** a stisknutím levého a pravého navigačního tlačítka upravte úroveň jasu zobrazovacího panelu na tomto výrobku.

- **HIGH** (vysoká)
- **MID** (střední)
- **LOW** (nízká)

Automatické vypnutí displeje

Opakovaným stisknutím **⚙️** přejděte do nabídky nastavení, zvolte **DISP** a stisknutím levých a pravých navigačních tlačítek vyberte **DISP ON** nebo **DISP OFF**.

Automatický pohotovostní režim

Při přehrávání médií z připojeného zařízení se tento výrobek automaticky přepne do pohotovostního režimu, pokud:

- není zmáčknuto žádné zdrojové tlačítko po dobu 15 minut a
- není detekováno žádné přehrávání audio/ videa z připojeného zařízení.

Použití továrních nastavení

V případě, že tento výrobek nebude reagovat, můžete jej resetovat na výchozí nastavení naprogramovaná ve výrobě.

V pohotovostním režimu stisknutím podržte tlačítka **VOL +/-** na hlavní jednotce současně 8 sekund dokud se neobjeví na panelu obrazovky **RESET**.

Po dokončení obnovení továrního nastavení se výrobek automaticky vypne a restartuje.

6 Aktualizace softwaru

Chcete-li získat ty nejlepší funkce a podporu, aktualizujte svůj výrobek na nejnovější software.

Aktualizovat software pomocí Wi-Fi

Dvě součásti tohoto výrobku lze aktualizovat pomocí aplikace Wi-Fi & Philips Sound.

- 1 Systém Play-Fi
- 2 Audio systém (firmware) - zpracovává všechny ovládací a zvukové funkce

Systém Play-Fi

Tuto část lze aktualizovat přímo pomocí aplikace Philips Sound. Jakmile bude produkt připojen k aplikaci, provede kontrolu a vyzve k aktualizaci, pokud je k dispozici novější verze softwaru. Následujte kroky na obrazovce a dokončete aktualizaci. To je provedeno vzduchem a doba aktualizace vyžaduje za normálních podmínek sítě méně než 10 minut.

Systém audia (Firmware)

Tuto část lze aktualizovat pomocí speciálního nástroje (PS Fine Tune) v nabídce nastavení aplikace Philips Sound App (nastavení>Fine Tune/Update Firmware). Jakmile je aktualizace k dispozici, zobrazí se ikona stahování (viz druhý snímek obrazovky aplikace níže). Následujte kroky uvedené na obrazovce a dokončete aktualizaci.

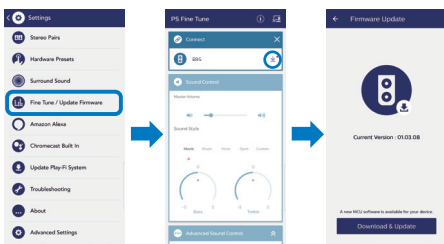

Pozor

- Během aktualizace je vyžadováno, aby byl smartphone zapnutý a zůstal na obrazovce aktualizace, dokud bude dokončen celý proces.
- Může to trvat 10–30 minut, tudíž zajistěte, aby aktualizace proběhla v nevyužitém čase produktu.

Aktualizace prostřednictvím USB



Pozor

- Během aktualizace softwaru nevypínejte napájení ani nevyjímejte jednotku USB flash, protože by mohlo dojít k poškození tohoto výrobku.
- Doba upgradu může trvat přibližně 8 minut.

- 1 Podívejte se na stránky www.philips.com/support a ověřte, zda je k dispozici nejnovější verze softwaru.
 - » Vyhledejte svůj model a klikněte na možnost „Software and drivers (Software a ovladače)“.
- 2 Stáhněte si software na paměťovou jednotku USB.
 - » Stažený soubor rozbalte a ujistěte se, že má rozbalená složka název „update.zip“.
 - » Vložte složku „update.zip“ do kořenového adresáře.
- 3 Jakmile je výrobek zapnut, zapojte flashdisk USB do portu **USB** tohoto výrobku.
- 4 Stisknutím podržte najednou tlačítka  a **VOL+** po dobu 3 vteřin nebo zvolte v nabídce nastavení možnost **UPGRADE**.
 - » Na panelu obrazovky se zobrazí **“FW UPG”** (upgrade firmwaru).
- 5 Počkejte, dokud nebude upgrade dokončen.
 - » Pokud je aktualizace dokončena, tento produkt se automaticky vypne a znovu zapne.

8 Parametry výrobku



Poznámka

- Parametry a provedení se mohou změnit bez předchozího upozornění.

Zesilovač

- Celkový výstupní výkon: 808 W MAX / 410 W RMS (1%THD)
- Frekvenční odpověď (hlavní jednotka): 150 Hz–20 kHz
- Frekvenční odpověď (Subwoofer): 35 Hz–150 Hz
- Poměr signál–šum: > 65 dB(CCIR) / (vážený A)

Audio

- Digitální zvukový vstup S/PDIF:
- Optický: TOSLINK

Bluetooth

- Bluetooth profily: A2DP
- Verze Bluetooth: 4.2
- Frekvenční pásmo/výstupní výkon: 2402 MHz ~ 2480 MHz / ≤ 2 dBm

Wi-Fi

- Wi-Fi IEEE 802.11 a/b/g/n
- Frekvenční pásmo: 2,412 až 2,472 GHz, 5,18 až 5,32 GHz, 5,50 až 5,70 GHz, 5,745 až 5,825 GHz
- Vysílaný vysokofrekvenční výkon: WiFi 2,4 G: 17,6 dBm; WiFi 5 G: 16,38 dBm; WiFi 5,8 G: 8,07 dBm

Hlavní jednotka

- Napájecí zdroj: Model (napájecí adaptér stř. proudu značky Philips): NSA120EC-19063200
- Vstup: 100–240 V~, 50/60 Hz, 2,0 A
- Výstup: 19 V \square 6,32 A
- Spotřeba energie: 25 W
- Spotřeba energie v pohotovostním režimu: < 0,5 W
- Audiokanal: 5.1.2
- Vestavěné reproduktory:
- Středový: 2 okružové kotouče s plným rozsahem
- Přední reproduktor: 4 kotouče s plným rozsahem a 2 výškové reproduktory
- Up-firing: 2 kotouče s plným rozsahem
- Side-firing: 2 výškové reproduktory
- Rozměry (Š × V × H): 1049 × 120 × 55,6 mm
- Hmotnost: 4,07 kg
- Provozní teplota: 0 °C až 45 °C

Subwoofer

- Napájecí zdroj: 220–240 V~, 50/60 Hz
- Spotřeba energie: 20 W
- Spotřeba energie v pohotovostním režimu: < 0,5 W
- Měníč reproduktoru: 1 x 8" subwoofer
- Impedance: 3 ohmy
- Rozměry (Š × V × H): 230 × 400 × 407 mm
- Hmotnost: 9,6 kg
- Provozní teplota: 0 °C až 45 °C

Formát audio kodek

- HDMI: Dolby Digital, Dolby Digital plus, Dolby Digital EX, Dolby TrueHD, Dolby Atmos, DTS, DTS 96/24, DTS-ES, DTS Digital Surround (5.1 kanálů), DTS-HD s vysokým rozlišením, DTS-HD Master Audio, DTS ES, DTS: X, IMAX Enhanced
- HDMI eARC: Dolby Digital, Dolby Digital plus, Dolby Digital EX, Dolby TrueHD, Dolby Atmos, DTS, DTS 96/24, DTS-ES, DTS Digital Surround (5.1 kanálů), DTS-HD s vysokým rozlišením, DTS-HD Master Audio, DTS ES, DTS: X
- Optický: Dolby Digital, Dolby Digital plus, LPCM 2ch
- Bluetooth: SBC
- Play-Fi: MPEG4 AAC, MPEG4 M4A, MP3, WAV, FLAC, AIFF

9 Odstraňování potíží



Upozornění

- Nebezpečí úrazu elektrickým proudem. Nikdy nesnímejte kryt výrobku.

Chcete-li zachovat platnost záruky, nikdy se nepokoušejte výrobek sami opravovat. Pokud máte s používáním tohoto výrobku problémy, zkontrolujte před požádáním o opravu následující body. Pokud problém přetrvává, získajte podporu na adrese www.philips.com/support

Hlavní jednotka

Tlačítka na hlavní jednotce nefungují.

- Na několik minut odpojte od zdroje napájení a poté znovu připojte.

Zvuk

Žádný zvuk z reproduktoru zařízení Soundbar.

- Připojte zvukový kabel ze zařízení Soundbar k televizoru nebo jiným zařízením. Samostatné připojení zvuku však není třeba, jestliže – zařízení Soundbar a TV jsou propojeny prostřednictvím připojení HDMI ARC, nebo je – zařízení připojeno ke konektoru HDMI IN na vašem zařízení Soundbar.
- Na dálkovém ovladači vyberte správný vstup zvuku.
- Ujistěte se, že zařízení Soundbar není vypnuté.
- Resetujte výrobek do továrního nastavení (viz část „Použití továrních nastavení“).

Žádný zvuk z bezdrátového subwooferu.

- Přečtěte si část „Spárování se subwooferem“ a ručně připojte subwoofer k hlavní jednotce.

Zkreslený zvuk nebo ozvěna.

- Pokud přehráváte zvuk z televizoru pomocí tohoto výrobku, ujistěte se, že je televizor vypnutý.

Zvuk a video nejsou synchronizovány.

- Stisknutím  synchronizujete zvuk s videem.

Bluetooth

Zařízení se nemůže připojit k zařízení Soundbar.

- Zařízení nepodporuje kompatibilní profily vyžadované pro zařízení Soundbar
- Neaktivovali jste funkci Bluetooth zařízení. Informace o aktivaci funkce naleznete v uživatelské příručce k zařízení.
- Zařízení není správně připojeno. Připojte zařízení správně.
- Zařízení Soundbar je již připojen k jinému zařízení Bluetooth. Odpojte připojené zařízení a zkuste to znovu.

Kvalita přehrávání zvuku z připojeného zařízení Bluetooth je nízká.

- Špatný příjem Bluetooth. Přesuňte zařízení blíže k zařízení Soundbar nebo odstraňte překážky mezi zařízením a zařízením Soundbar.

Wi-Fi

Nelze navázat připojení Wi-Fi.

- Zkontrolujte dostupnost sítě WLAN v routeru.
- Umístěte router Wi-Fi blíže k tomuto výrobku.
- Zkontrolujte, zda je heslo správné.
- Zkontrolujte funkci WLAN nebo restartujte modem a router Wi-Fi.

Dolby Atmos

Nelze dosáhnout výjimečných efektů funkce Dolby Atmos.

- U připojení jiných než HDMI (jako je použití Bluetooth, OPTICAL nebo AUDIO IN) se prostorové efekty tvoří s omezenými výškami. Abyste docílili nejlepších efektů Dolby Atmos, podívejte se do části „Dolby Atmos“.

Play-Fi

Z aplikace nelze zjistit zařízení s podporou funkce Play-Fi.

- Zkontrolujte, zda je zařízení připojeno k Wi-Fi.

Nelze přehrát hudbu Play-Fi.

- Určité síťové služby nebo obsah dostupné prostřednictvím zařízení nemusí být přístupné v případě, že poskytovatel služeb svou službu ukončí.

COMPATIBLE WITH



Dolby, Dolby Vision, Dolby Atmos a symbol dvojitého D jsou registrované ochranné známky společnosti Dolby Laboratories Licensing Corporation. Vyrobeno na základě licence od společnosti Dolby Laboratories. Důvěrné nepublikované dílo.
Copyright © 2012-2020 Dolby Laboratories. Všechna práva vyhrazena.



Vyrobeno na základě licence od společnosti IMAX Corporation. IMAX® je registrovaná ochranná známka společnosti IMAX Corporation ve Spojených státech a případně v dalších jiných zemích. Vyrobeno na základě licence od společnosti DTS Licensing Limited. DTS, Symbol, DTS a Symbol společně jsou registrované ochranné známky nebo ochranné známky společnosti DTS, Inc. ve Spojených státech a / nebo dalších zemích.
© 2020 DTS, Inc. Všechna práva vyhrazena.



Vyrobeno na základě licence od společnosti DTS Licensing Limited. DTS, Symbol, & DTS a

Symbol společně, DTS: X a logo DTS: X jsou registrované ochranné známky nebo ochranné známky společnosti DTS, Inc. ve Spojených státech a / nebo jiných zemích.
© 2020 DTS, Inc. Všechna práva vyhrazena.



U patentů DTS viz <http://patents.dts.com>.
Vyrobeno v licenci společnosti DTS, Inc.

(pro společnosti se sídlem v USA / Japonsku / Tchaj-wanu) nebo na základě licence od společnosti DTS Licensing Limited (pro všechny ostatní společnosti). DTS, Play-Fi, a logo DTS Play-Fi jsou registrované ochranné známky nebo ochranné známky společnosti DTS, Inc. ve Spojených státech a dalších zemích.
© 2020 DTS, Inc. VŠECHNA PRAVA VYHRAZENA.



Chcete-li ovládat tento reproduktor s podporou funkce AirPlay 2, je vyžadován systém iOS 11.4 nebo novější.

Použití odznaku Works with Apple (funguje s Apple) znamená, že příslušenství bylo navrženo tak, aby pracovalo konkrétně s technologií uvedenou na odznaku a bylo vývojářem certifikováno, že splňuje standardy výkonu společnosti Apple.
Apple® a AirPlay® jsou ochranné známky společnosti Apple Inc., registrované v USA a dalších zemích.



Přijaté ochranné známky HDMI, HDMI High-Definition Multimedia Interface a logo HDMI jsou registrované ochranné známky nebo ochranné známky společnosti HDMI Licensing Administrator, Inc. ve Spojených státech a dalších zemích.



Logo Wi-Fi CERTIFIED™ je registrovaná ochranná známka společnosti Wi-Fi Alliance®.



Slovní značka a logo Bluetooth® jsou registrované ochranné známky vlastněné společností Bluetooth SIG, Inc. a jakékoli použití takových značek společností MMD Hong Kong Holding Limited podléhá licenci. Ostatní ochranné známky a obchodní názvy jsou majetkem příslušných vlastníků.



Chromecast je ochranná známka společnosti Google Inc. Google Play a logo Google Play jsou ochranné známky společnosti Google Inc.



Technické údaje se mohou změnit bez předchozího upozornění.
2020 © Philips a emblém štítu Philips jsou registrované ochranné známky Koninklijke Philips N.V. a jsou používány na základě licence. Tento výrobek byl vyroben a je prodáván na odpovědnost společnosti MMD Hong Kong Holding Limited nebo jedné z jejích poboček a MMD Hong Kong Holding Limited je garantem ve vztahu k tomuto produktu.

