

**PHILIPS**

Soundbar

Řada 8000

TAB8905

# Návod k obsluze



Zaregistrujte svůj výrobek a získejte podporu na  
[www.philips.com/support](http://www.philips.com/support)

# Obsah

<b>1 Důležité informace</b>	<b>3</b>
Bezpečnost	3
Péče o váš výrobek	4
Péče o životní prostředí	4
Shoda	4
Pomoc a podpora	4
Upozornění a prohlášení FCC a IC pro uživatele (pouze USA a Kanada)	5
<b>2 Vaše zařízení Soundbar</b>	<b>6</b>
Obsah balení	6
Hlavní jednotka	6
Konektory	7
Bezdrátový subwoofer	7
Dálkový ovladač	7
Příprava dálkového ovladače	8
Umístění	9
Montáž na zed'	9
<b>3 Připojení</b>	<b>11</b>
Dolby Atmos®	11
Připojení k zásuvce HDMI	11
Připojení k zásuvce optického výstupu	12
Připojení k zásuvce AUX	12
Připojení k napájení	12
Párování se subwooferem	13
Připojení k Wi-Fi (bezdrátový provoz)	14
<b>4 Použití vašeho zařízení Soundbar</b>	<b>16</b>
ZAPNUTÍ a VYPNUTÍ	16
Automatický pohotovostní režim	16
Výběr režimů	16
Nastavení hlasitosti	16
Režimy zvuku Dolby	16
Resetování továrního nastavení	17
Nabídka nastavení:	17
Provoz Bluetooth	18
Provoz připojení AUX / OPTICAL / HDMI ARC	19
Operace USB	19
Poslech Spotify	20
Aktualizace firmwaru	20
<b>5 Parametry výrobku</b>	<b>21</b>
<b>6 Odstraňování potíží</b>	<b>22</b>
Ochranné známky	24

# 1 Důležité informace

Před použitím výrobku si přečtete všechny pokyny a pochopíte je. Pokud je škoda způsobena nedodržением pokynů, nelze uplatnit záruku.

## Bezpečnost

### Nebezpečí úrazu elektrickým proudem nebo požáru!

- Před vytvořením nebo změnou připojení se ujistěte, že jsou všechna zařízení odpojena od elektrické zásuvky.
- Výrobek ani jeho příslušenství nikdy nevystavuje dešti nebo vodě. Do blízkosti výrobku nikdy neumísťte nádoby s kapalinami, jako jsou vázy. Pokud dojde k rozlití kapalin na výrobek nebo do něj, ihned jej odpojte od síťové zásuvky. Obratě se na středisko péče o zákazníky a nechte výrobek před použitím zkontrolovat.
- Výrobek ani jeho příslušenství nikdy neumísťte do blízkosti otevřeného ohně nebo jiných zdrojů tepla včetně přímého slunečního světla.
- Nikdy nevkládejte žádné předměty do ventilačních otvorů nebo jiných otvorů na výrobku.
- Pokud se jako odpojovací zařízení používá síťová zástrčka nebo spojka zařízení, musí zůstat odpojovací zařízení snadno ovladatelné.
- Baterie (sada baterií nebo vložené baterie) nesmí být vystavena nadměrnému teplu, např. slunečním paprskům, ohni a podobně.
- Před bouřkou výrobek odpojte od síťové zásuvky.
- Při odpojování napájecího kabelu vždy tahejte za zástrčku, nikdy za kabel.
- Výrobek používejte v tropickém a/nebo mírném klimatu.

### Nebezpečí zkratu nebo požáru!

- Informace o identifikaci a dodávkách naleznete na typovém štítku na zadní nebo spodní straně výrobku.
- Před připojením výrobku k elektrické zásuvce ověřte, že její napětí se shoduje s údajem na zadní nebo spodní straně výrobku. Výrobek nikdy nepřipojujte k síťové zásuvce s jiným napětím.

### Nebezpečí zranění osob nebo poškození výrobku!

- Při montáži na stěnu musí být výrobek bezpečně připevněn ke stěně v souladu s pokyny k instalaci. Používejte pouze dodaný držák pro montáž na stěnu (je-li k dispozici). Nesprávná montáž na stěnu může způsobit nehodu, zranění nebo poškození. Pokud máte jakýkoli dotaz, kontaktujte zákaznickou péči ve vaší zemi.
- Výrobek ani žádné jiné předměty neumísťte na síťové šňůry nebo na jiné elektrické zařízení.
- Pokud je výrobek je transportován při teplotách nižších než 5 °C, rozbalte jej a před připojením k síťové zásuvce počkejte, dokud se jeho teplota nevyrovná teplotě v místnosti.
- Díly výrobku mohou být vyrobeny ze skla. Manipulujte s nimi opatrně, aby nedošlo ke zranění osob nebo poškození.

### Nebezpečí přehřátí!

- Výrobek nikdy neumísťte do uzavřených prostorů. Okolo výrobku vždy kvůli ventilaci ponechte volný prostor nejméně 10 cm. Dbejte na to, abyste ventilační otvory na výrobku nikdy nezakrývali záclonami nebo jinými předměty.

### Nebezpečí kontaminace!

- Nekombinujte baterie (staré a nové nebo uhlíkové a alkalické, atd.).
- UPOZORNĚNÍ: V případě nesprávné výměny baterií hrozí nebezpečí výbuchu. Vyměňujte pouze za stejný nebo ekvivalentní typ.
- Vyměňte baterie, pokud jsou vybité nebo pokud nebudete dálkový ovladač delší dobu používat.
- Baterie obsahují chemikálie, proto by se měly likvidovat odpovídajícím způsobem.

### Nebezpečí spolknutí baterií!

- Výrobek/dálkový ovladač může obsahovat baterii mincového/knoflíkového typu, kterou lze spolknout. Baterii uchovávejte vždy mimo dosah dětí! Při požití může baterie způsobit vážné zranění nebo smrt. K těžkým vnitřním popáleninám může dojít do dvou hodin po požití.
- Pokud máte podezření, že baterie byla spolknuta nebo umístěna uvnitř kterékoli části těla, okamžitě vyhledejte lékařskou pomoc.
- Při výměně baterií uchovávejte všechny nové i použité baterie mimo dosah dětí. Po výměně baterie se ujistěte, že je přihrádka na baterie zcela bezpečná.

- Pokud nelze přihrádku na baterie zcela zajistit, přestaňte produkt používat. Uchovávejte mimo dosah dětí a kontaktujte výrobce.



Jedná se o přístroj CLASS II s dvojitou izolací a bez ochranného uzemnění.



Střídavé napětí (AC)



Používejte pouze napájecí zdroje uvedené v návodu k použití.

## Péče o váš výrobek

K čištění výrobku použijte pouze hadřík z mikrovlnáka.

## Péče o životní prostředí

### Likvidace starého výrobku a baterie



Váš výrobek je navržen a vyroben z vysoce kvalitních materiálů a součástí, které lze recyklovat a znovu použít.



Tento symbol na výrobku znamená, že se na výrobek vztahuje evropská směrnice 2012/19/EU.



Tento symbol znamená, že výrobek obsahuje baterie, na které se vztahuje evropská směrnice 2013/56/EU a které nelze likvidovat s běžným komunálním odpadem.

Informujte se o místním systému odděleného sběru elektrických a elektronických výrobků

a baterií. Dodržujte místní předpisy a nikdy nevyhazujte výrobky ani baterie do běžného domovního odpadu. Správná likvidace starých výrobků a baterií pomáhá předcházet negativním důsledkům pro životní prostředí a lidské zdraví.

### Vyjímání jednorázových baterií

Chcete-li vyjmout jednorázové baterie, viz část Instalace baterií.

### Pro zařízení 5G Wi-Fi

Zařízení pro provoz v pásmu 5150–5350 MHz je určeno pouze pro použití ve vnitřních prostorech, aby se snížilo riziko škodlivého rušení mobilních satelitních systémů se společným kanálem.

						
AT	BE	BG	CZ	DK	EE	FR
DE	IS	IE	IT	EL	ES	CY
LV	LI	LT	LU	HU	MT	NL
NO	PL	PT	RO	SI	SK	TR
FI	SE	CH	UK	HR		

## Shoda

Tento výrobek vyhovuje požadavkům Evropského společenství na rádiové rušení. Společnost TP Vision Europe B.V. tímto prohlašuje, že tento výrobek je v souladu se základními požadavky a dalšími příslušnými ustanoveními směrnice 2014/53/EU. Prohlášení o shodě naleznete na [www.p4c.philips.com](http://www.p4c.philips.com).

## Pomoc a podpora

Pro rozsáhlou online podporu navštivte [www.philips.com/support](http://www.philips.com/support):

- stáhněte si návod k obsluze a stručnou příručku
  - sledujte videonávody (k dispozici pouze pro vybrané modely)
  - najděte odpovědi na často kladené otázky (FAQ)
  - napište nám otázku přes e-mail
  - chatujte s naším zástupcem podpory.
- Podle pokynů na webu vyberte požadovaný jazyk a poté zadejte číslo modelu výrobku.

Případně můžete kontaktovat zákaznickou péči ve vaší zemi. Před kontaktováním si poznamenejte číslo modelu a sériové číslo výrobku. Tyto informace naleznete na zadní nebo spodní straně výrobku.

## Upozornění a prohlášení FCC a IC pro uživatele (pouze USA a Kanada)

### INFORMACE FCC

**POZNÁMKA:** Toto zařízení bylo testováno a shledáno vyhovujícím v souladu s omezeními pro digitální zařízení třídy B podle části 15 předpisů komise FCC. Tato omezení jsou navržena s úmyslem poskytovat rozumnou ochranu před škodlivými vlivy rušení při instalaci v domácnostech. Toto zařízení generuje, používá a může vyzařovat vysokofrekvenční energii a, pokud není instalováno a používáno v souladu s pokyny, může způsobovat škodlivé rušení rádiových komunikací.

V žádném případě však není možné zaručit, že v určité konkrétní situaci k rušení nedojde.

V případě, že zařízení způsobuje škodlivé rušení příjmu rádia nebo televize, což lze ověřit vypnutím a opětovným zapnutím zařízení, doporučuje se uživatelům pokusit se rušení odstranit s pomocí některého či několika z následujících opatření:

- Přesměrujte nebo přemístěte přijímací anténu.
- Oddělte více zařízení a přijímač.
- Připojte zařízení do zásuvky na jiném okruhu, než ke kterému je připojen přijímač.
- Poradte se s prodejcem nebo zkušeným technikem pro rádio/televizi a požádejte o pomoc.

### IC-Canada: CAN IECES-3(B)/NMB-3(B)

Toto zařízení obsahuje jeden nebo více vysílačů-přijímačů zproštěných licenční povinnosti a vyhovujících kanadským RSS pro inovaci, vědu a hospodářský rozvoj. Provoz zařízení podléhá následujícím dvěma podmínkám:

1. Toto zařízení nesmí způsobovat rušení.
2. Toto zařízení musí být schopno odolávat veškerému rušení včetně rušení, které by mohlo způsobovat vadný provoz zařízení.

### Varování FCC&IC:

- Zařízení musí být instalováno a provozováno v minimální vzdálenosti 20 cm mezi chladičem a vaším tělem.
- Změny nebo úpravy zařízení, které nejsou výslovně schváleny stranou odpovídající za dodržování norem, mohou způsobit ztrátu oprávnění uživatele toto zařízení používat.

## 2 Vaše zařízení Soundbar

Gratulujeme k nákupu a vítáme vás u společnosti Philips! Chcete-li plně využívat podpory, kterou nabízí společnost Philips, zaregistrujte si svůj zakoupený Soundbar na adrese [www.philips.com/support](http://www.philips.com/support).

### Obsah balení

Zkontrolujte a identifikujte položky v balení:

- Zařízení Soundbar × 1
- Bezdrátový subwoofer × 1
- Dálkový ovladač × 1
- Napájecí kabel\* × 4
- Sada pro montáž na stěnu × 1
  - (Držáky na stěnu ×2, šrouby ×2, hmoždinky ×2)
- Stručná příručka / Záruční list / Bezpečnostní list / šablona pro montáž na stěnu × 1

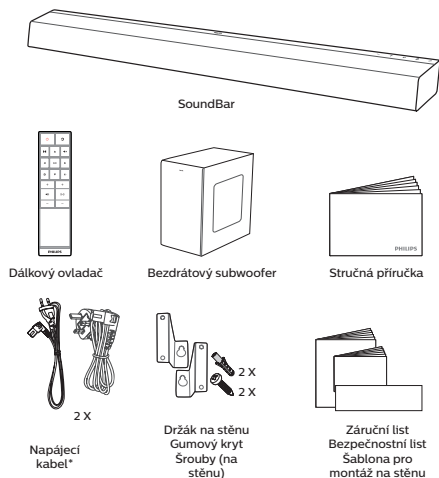

\* Množství napájecích kabelů a typů zástrček se liší podle regionů.

• Obrázky, ilustrace a výkresy zobrazené v tomto návodu k obsluze slouží pouze pro informaci, skutečný výrobek se může vzhledově lišit.

## Hlavní jednotka

Tato část obsahuje přehled hlavní jednotky.

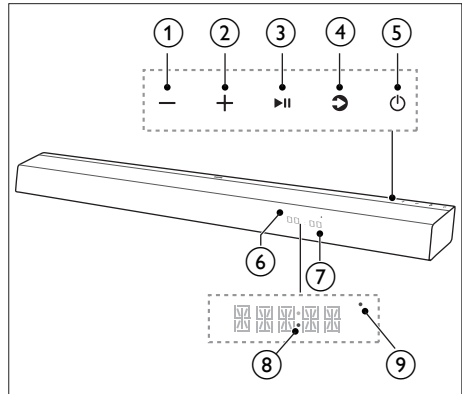

- ① **Tlačítko - (hlasitost)**  
Snížení hlasitosti.
- ② **Tlačítko + (hlasitost)**  
Zvýšení hlasitosti.
- ③ **▶|| (Tlačítko Přehrát/pozastavit)**  
Spuštění, pozastavení nebo obnovení přehrávání.
- ④ **↻ Tlačítko párování (Zdroj)/Bluetooth**
  - Vyberte vstupní zdroj pro zařízení Soundbar.
  - Stisknutím a přidržením aktivujete v režimu Bluetooth funkci párování nebo stávající spárované zařízení Bluetooth odpojíte.
- ⑤ **⏻ Tlačítko (pohotovostního režimu)**

Stav napájení	Akce	Funkce
Zapnuto		<ul style="list-style-type: none"> <li>• Řídí se stavem zdroje.</li> </ul>
Napůl v pohotovostním režimu	Stiskněte jednou tlačítko ⏻	<ul style="list-style-type: none"> <li>• Síť Wi-Fi je stále zapnutá.</li> <li>• Stále podporuje funkce Play-Fi a Airplay2.</li> </ul>
Ekologický pohotovostní režim	Stiskněte a podržte tlačítko ⏻ na 5 sekund	<ul style="list-style-type: none"> <li>• Síť Wi-Fi je vypnutá.</li> <li>• Výrobek přejde do režimu nižší spotřeby energie.</li> <li>• Restartování systému bude trvat relativně déle.</li> </ul>

- ⑥ Panel displeje
- ⑦ Snímač dálkového ovladače
- ⑧ Kontrolka LED napájení
- ⑨ Kontrolky LED Wi-Fi (žlutá)

Stav LED	Stav
Bliká	Režim přístupového bodu Wi-Fi (AP)
Dvakrát blikne	Režim WPS (chráněné nastavení Wi-Fi)
Trvale svítí	Připojeno / párování úspěšné

- ⑤ HDMI OUT (eARC/ARC)  
Připojení ke vstupu HDMI televizoru.
- ⑥ HDMI 1/ HDMI 2  
Připojení ke vstupu HDMI televizoru.
- ⑦ Zásuvka st~ napájení  
Slouží k připojení napájecího zdroje.
- ⑧ Otvor držáku pro montáž na stěnu

## Konektory

Tato část obsahuje přehled konektorů dostupných na vašem zařízení Soundbar.

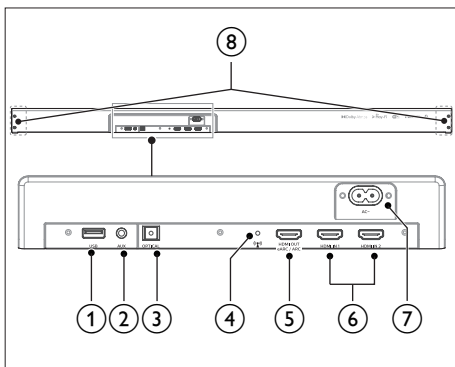

- ① **USB**
  - Vstup zvuku z paměťového zařízení USB.
  - Aktualizace softwaru tohoto výrobku.
- ② **AUX**  
Vstup zvuku např. z přehrávače MP3 (3,5 mm konektor).
- ③ **OPTICAL**  
Připojte se k optickému audio výstupu na televizoru nebo digitálním zařízení.
- ④ **Tlačítko (nastavení Wi-Fi)**
  - Spuštění nastavení Wi-Fi pro funkci Play-Fi.
  - Stiskem a podržením tlačítka po dobu 3 sekund přejdete do režimu WPS.
  - Stiskem a podržením tlačítka po dobu 8 sekund přejdete do režimu AP.

## Bezdrátový subwoofer

Tato část obsahuje přehled bezdrátového subwooferu.

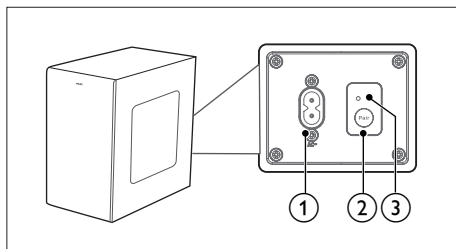

- ① **Zásuvka st~ napájení**  
Slouží k připojení napájecího zdroje.
- ② **Tlačítko pro párování**  
Stisknutím a podržením tlačítka vstoupíte u subwooferu do režimu párování.
- ③ **Kontrolka subwooferu**  
Určuje stav na základě kontrolky bezdrátového subwooferu.



Stav LED	Stav
Rychlé blikání	Subwoofer v režimu párování
Trvale svítí	Připojeno / párování úspěšné
Pomalé blikání	Připojení / párování selhalo

## Dálkový ovladač









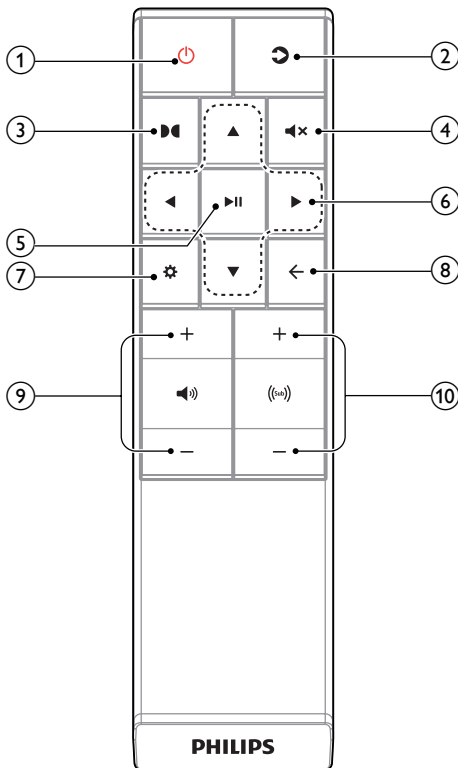



Tato část obsahuje přehled bezdrátového ovladače.

- ① **(Pohotovostní režim)**

Stav napájení	Akce	Funkce
Zapnuto		• Řídí se stavem zdroje.

<b>Napůl v pohotovostním režimu</b>	Stiskněte jednou tlačítko 	<ul style="list-style-type: none"> <li>• Síť Wi-Fi je stále zapnutá.</li> <li>• Stále podporuje funkce Play-Fi a Airplay2.</li> </ul>
<b>Ekologický pohotovostní režim</b>	Stiskněte a podržte tlačítko  na 5 sekund	<ul style="list-style-type: none"> <li>• Síť Wi-Fi je vypnutá.</li> <li>• Výrobek přejde do režimu nižší spotřeby energie.</li> <li>• Restartování systému bude trvat relativně déle.</li> </ul>



- 2  **(Zdroj)**
  - Vyberte vstupní zdroj pro zařízení Soundbar.
  - Stisknutím a přidržením aktivujete v režimu Bluetooth funkci párování nebo stávající spárované zařízení Bluetooth odpojte.
- 3  **(Dolby)**  
ZAPNUTÍ A VYPNUTÍ Dolby.
- 4  **(Ztlumit)**  
Ztlumení nebo obnovení hlasitosti.
- 5  **(Přehrát/pozastavit)**
  - Spuštění, pozastavení nebo obnovení přehrávání v režimu USB / BT / PLAY-Fi.
  - Potvrzení výběru.
- 6  **(kurzory)**  
 /  **(Předchozí/další)**
  - Přejít na předchozí nebo následující stopu v režimu USB / BT / PLAY-Fi.
  - Přejít v nabídce vlevo/vpravo.
-  /  **(kurzory)**
  - Přejít v nabídce nahoru/dolů.
- 7  **(NABÍDKA)**  
Vstup do nabídky nastavení.
- 8  **(Zpět)**
  - Návrat na předchozí nabídku. Opuštění nabídky.
  - Stisknutím a podržením tlačítka po dobu 10 sekund obnovíte tovární nastavení modulu Wi-Fi zařízení Soundbar.
- 9  **(Hlasitost zařízení Soundbar)**  
Zvýšení / snížení hlasitosti zařízení Soundbar.
- 10  **(Hlasitost subwooferu)**  
Zvýšení / snížení hlasitosti subwooferu.

## Příprava dálkového ovladače

- Dodaný dálkový ovladač umožňuje ovládání zařízení na dálku.
- I když je dálkový ovladač provozován v rámci efektivního dosahu 6 m, může být provoz ovladače nemožný, pokud jsou mezi zařízením a dálkovým ovladačem nějaké překážky.
- Pokud je dálkový ovladač provozován v blízkosti jiných produktů, které generují infračervené záření nebo pokud jsou poblíž zařízení provozována jiná dálková ovladače využívající infračervené záření, nemusí ovladač fungovat správně. A naopak mohou nesprávně fungovat i ostatní produkty.



## První použití:

Zařízení obsahuje předem nainstalovanou lithiovou baterii CR2025. Baterii dálkového ovladače aktivujete vytažením ochranného pásku.

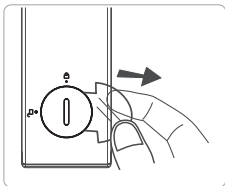

## Výměna baterie dálkového ovladače

Dálkový ovladač vyžaduje 3V lithiovou baterii typu CR2025.

- 1 Pomocí nástrojů (např. knoflíkových baterií/mincí) zachyťte drážku krytu prostoru pro baterie a otočte proti směru hodinových ručiček (odemkněte).
- 2 Vyměňte starou baterii, která je umístěna ve víku, vložte novou baterii CR2025 a dbejte na správnou polaritu (+/-).
- 3 Pomocí nástrojů uchopte drážku krytu prostoru pro baterie a otočte po směru hodinových ručiček (zamkněte) a zajistěte ji tak v dálkovém ovladači.

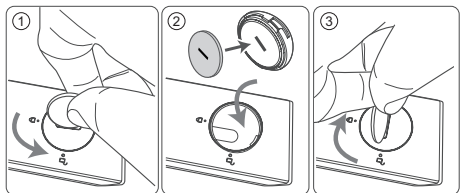

## Opatření týkající se baterií

- Pokud nebudete dálkový ovladač delší dobu používat (déle než měsíc), vyměňte z dálkového ovladače baterii, aby nedošlo k vytečení.
- Pokud dojde k vytečení baterie, otřete únik uvnitř příhrádky na baterie a baterie vyměňte za nové.
- Nepoužívejte jiné než specifikované baterie.
- Baterie nezahřívejte ani nerozebírejte.
- Nikdy je neházejte do ohně nebo vody.
- Baterie nepřenašejte ani neskladujte spolu s jinými kovovými předměty. Mohlo by to způsobit zkrat, vytečení nebo výbuch.
- Baterii nikdy nenabíjejte, pokud zaručeně nejde o dobíjecí typ.

## Umístění

Subwoofer umístěte nejméně 1 metr (3 stopy) od zařízení Soundbar a deset centimetrů od zdi. Pro dosažení nejlepších výsledků umístěte subwoofer podle níže uvedeného obrázku.

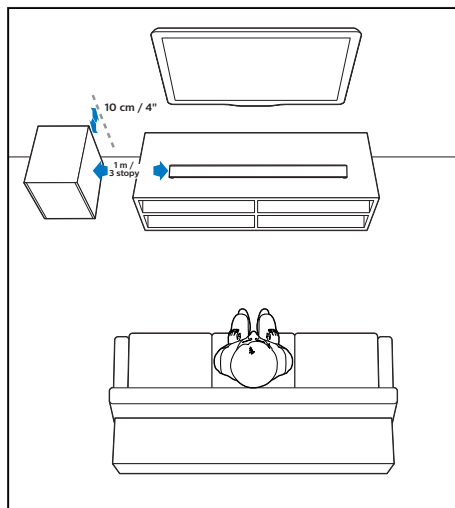

## Montáž na zeď

### ☰ Poznámka

- Nesprávná montáž na stěnu může způsobit nehodu, zranění nebo poškození. Pokud máte jakýkoli dotaz, kontaktujte zákaznickou péči ve vaší zemi.
- Před montáží na stěnu se ujistěte, že stěna unese hmotnost vašeho zařízení Soundbar.
- Před montáží na stěnu je třeba odstranit gumové nožky na spodní straně zařízení Soundbar, jinak gumové nožky nepůjde připevnit zpět.
- V závislosti na typu montáže na stěnu vašeho zařízení Soundbar se ujistěte, že používáte šrouby vhodné délky a průměru.
- Zkontrolujte, zda je port USB na zadní straně zařízení Soundbar připojen k zařízení USB. Pokud zjistíte, že připojené zařízení USB ovlivňuje držák pro montáž na stěnu, je třeba použít jiné zařízení USB odpovídající velikosti.

## Délka/průměr šroubu

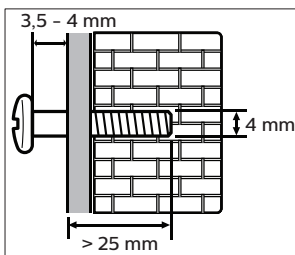

### Doporučená výška montáže na stěnu

Televizor doporučujeme nainstalovat před připevněním zařízení Soundbar na stěnu. Po instalaci televizoru připevněte zařízení Soundbar ve vzdálenosti 50 mm / 2,0" od spodní části televizoru.

- 1** Do stěny vyvrtejte vedle sebe dva otvory (Ø 3–8 mm typu stěny).
  - ↳ Vzdálenosti mezi otvory jsou:
    - 856 mm / 33,7" (TAB8405 / TAB8505)
    - 1017 mm / 40" (TAB8805)
    - 1076 mm / 42" (TAB8905)
  - ↳ K usnadnění vrtání otvorů do stěny můžete použít šablonu pro montáž na stěnu
  - ↳ Do otvorů vložte hmoždinky a šrouby.
- 2** Z hlavní jednotky odšroubujte šrouby (4×).
  - ↳ Pomocí šroubů odšroubovaných od hlavní jednotky k hlavní jednotce připevněte držáky na stěnu (2×).
- 3** Zavěste zařízení Soundbar na upevňovací šrouby.

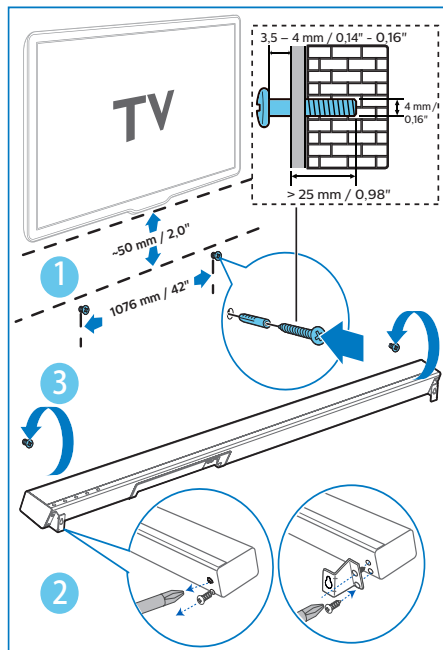

# 3 Připojení

Tato část vám pomůže připojit vaše zařízení Soundbar k televizoru a dalším zařízením a nastavit ho.

Pro informace o základních připojeních vašeho zařízení Soundbar a příslušenství si projděte stručnou příručku.

## Poznámka

- Informace o identifikaci a dodávkách naleznete na typovém štítku na zadní nebo spodní straně výrobku.
- Před vytvořením nebo změnou připojení se ujistěte, že jsou všechna zařízení odpojena od elektrické zásuvky.

## Dolby Atmos®

Dolby Atmos vám poskytuje pohlcující zážitek z poslechu tím, že přináší zvuk ve trojrozměrném prostoru a s veškerou bohatostí, čistotou a silou zvuku Dolby.

Další informace naleznete na stránkách [dolby.com/technologies/dolby-atmos](http://dolby.com/technologies/dolby-atmos)

## Používání Dolby Atmos®

Dolby Atmos® je k dispozici pouze v režimu HDMI ARC/eARC. Podrobnosti o připojení viz část „Připojení HDMI“.

- 1 Chcete-li používat Dolby Atmos® v režimu HDMI 1 / HDMI 2 / HDMI ARC, musí váš TV podporovat funkci Dolby Atmos®
- 2 Ujistěte se, že je u digitálního zvukového výstupu připojeného externího zařízení (např. Blu-ray DVD přehrávače, TV atd.) pro bitový tok vybrána možnost „Bez kódování“.
- 3 Při vstupu do formátu Dolby Atmos / Dolby Digital / PCM zobrazí zařízení Soundbar DOLBY ATMOS / DOLBY AUDIO / PCM AUDIO / DOLBY SURROUND.

## Poznámka

- Funkci Dolby Atmos si plně vychutnáte pouze tehdy, pokud je zařízení Soundbar připojeno ke zdroji pomocí kabelu HDMI 2.0.
- Zařízení Soundbar bude nadále fungovat, i když je připojeno jinými způsoby (například digitálním optickým kabelem), ale tyto možnosti nejsou schopny podporovat všechny funkce Dolby. Proto v zájmu zaručení plné podpory Dolby doporučujeme provádět připojení pomocí HDMI.

## Připojení k zásuvce HDMI

Některé televizory HDR 4K vyžadují pro příjem obsahu HDR nastavení vstupu HDMI nebo obrazu. Další podrobnosti o nastavení na displeji HDR naleznete v návodu k obsluze vašeho televizoru.

### Možnost 1: eARC/ARC (Audio Return Channel)

Zařízení Soundbar podporuje rozhraní HDMI s funkcí Audio Return Channel (eARC/ARC). Pokud televizor podporuje funkci HDMI ARC, uslyšíte zvuk televizoru pomocí zařízení Soundbar prostřednictvím jediného kabelu HDMI.

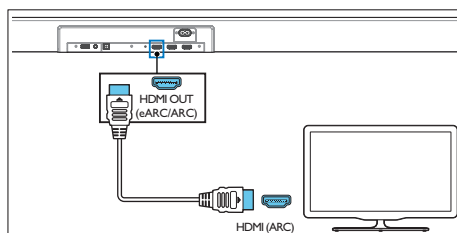

- 1 Na televizoru zapněte HDMI-CEC. Podrobnosti viz návod k obsluze televizoru.
  - Konektor **HDMI ARC** na televizoru může být označen odlišně. Podrobnosti viz návod k obsluze televizoru.
- 2 Pomocí vysokorychlostního kabelu HDMI připojte konektor **HDMI OUT (eARC/ARC)-TO TV** na zařízení SoundBar ke konektoru **HDMI ARC** na TV.

## Poznámka

- Váš televizor musí podporovat funkce HDMI-CEC a ARC. Funkce HDMI-CEC a ARC musí být nastaveny na hodnotu Zapnuto.
- Způsob nastavení HDMI-CEC a ARC se může lišit v závislosti na televizoru. Podrobnosti o funkci ARC naleznete v uživatelské příručce vašeho televizoru.
- Dbejte na to, abyste používali kabely HDMI, které podporují funkci ARC.

## Možnost 2: Standardní HDMI

Pokud váš TV není kompatibilní s funkcí HDMI ARC, připojte zařízení Soundbar k TV prostřednictvím standardního připojení HDMI.

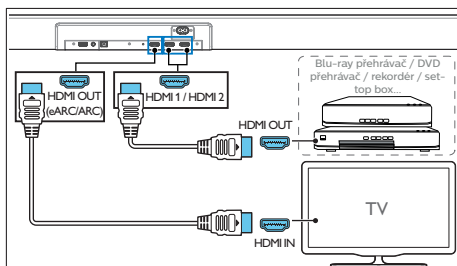

- 1 Pomocí kabelu HDMI propojte konektor **HDMI IN (1 nebo 2)** zařízení SoundBar s vaším externím zařízením (např. herní konzolí, DVD a Blu-ray přehrávačem).
- 2 Pomocí kabelu HDMI propojte konektor **HDMI OUT (eARC/ARC)** zařízení SoundBar s konektorem HDMI IN na TV.

## Připojení k zásuvce optického výstupu

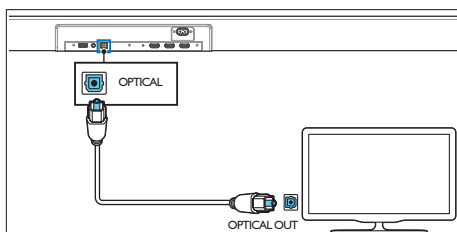

- 1 Pomocí optického kabelu propojte konektor **OPTICAL** na vašem zařízení Soundbar s konektorem **OPTICAL OUT** na televizoru nebo jiném zařízení.
  - Digitální optický konektor může být označen **SPDIF** nebo **SPDIF OUT**.

## Připojení k zásuvce AUX

- a. **Pomocí audiokabelu 3,5 mm na 3,5 mm**
  - Pomocí audiokabelu 3,5 mm na 3,5 mm (není součástí dodávky) propojte konektor sluchátek televizoru s konektorem AUX na zařízení.

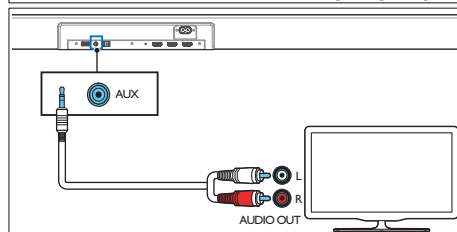
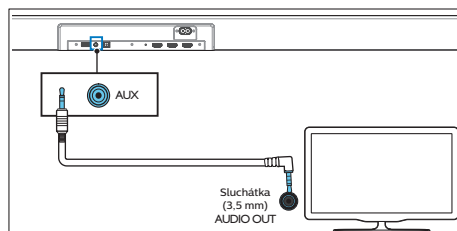

- b. **Pomocí audiokabelu RCA na 3,5 mm**
  - Pomocí audiokabelu RCA na 3,5 mm (není součástí dodávky) propojte zásuvky výstupu zvuku televizoru s konektorem AUX na zařízení.

## Připojení k napájení

- Před připojením síťové šňůry zkontrolujte, zda je řádně zapojeno vše ostatní.
- **Riziko poškození výrobku!** Ujistěte se, že napětí v elektrické síti odpovídá napětí, které je uvedeno na zadní nebo spodní straně zařízení.

- 1 Připojte napájecí kabel k zásuvce AC~ zařízení a poté do síťové zásuvky.

- 2 Připojte napájecí kabel k zásuvce AC~ subwooferu a poté do síťové zásuvky.

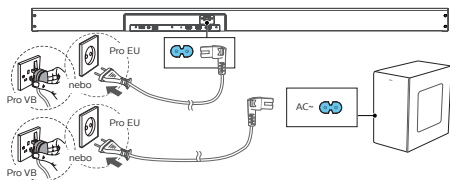

\* Množství napájecích kabelů a typů zástrček se liší podle regionů.

## Párování se subwooferem

### Automatické párování

Připojte zařízení Soundbar a subwoofer do síťové zásuvky a poté je zapněte stisknutím tlačítka ON na zařízení nebo na dálkovém ovladači do režimu **ZAPNUTO**. Subwoofer a zařízení Soundbar se automaticky spárují.

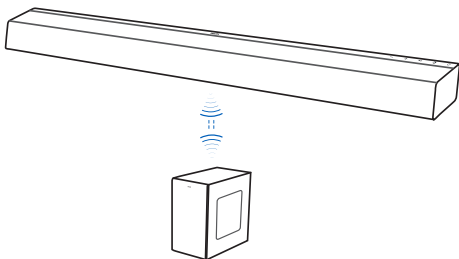

↳ Určuje stav na základě kontrolky bezdrátového subwooferu.



Stav LED	Stav
Rychlé blikání	Subwoofer v režimu párování
Trvale svítí	Připojeno / párování úspěšné
Pomalé blikání	Připojení / párování selhalo

### Tipy

- S výjimkou manuálního párování nikdy nemačkejte tlačítko Pair na zadní straně subwooferu.

## Manuální párování

Pokud není z bezdrátového subwooferu slyšet zvuk, proveďte ruční párování subwooferu.

- 1 Odpojte obě zařízení od síťových zásuvek a po 3 minutách je znovu zapojte.
- 2 Stiskněte a na 5 sekund podržte tlačítko **Pair** na zadní straně subwooferu.
  - ↳ Kontrolka Párování na subwooferu rychle bliká.
- 3 Chcete-li zařízení přepnout do režimu ECO STANDBY (Ekologický pohotovostní režim), stiskněte tlačítko  na zařízení nebo na dálkovém ovladači a podržte ho na 5 sekund.
- 4 Poté zařízení ZAPNĚTE stisknutím tlačítka  na zařízení nebo na dálkovém ovladači.
  - ↳ Po úspěšném spárování bude kontrolka **Párování** na subwooferu trvale svítit.
- 5 Pokud kontrolka Párování stále trvale bliká, zopakujte kroky 1 až 3.

### Tipy

- Subwoofer by měl být umístěn na otevřeném místě do vzdálenosti 6 m od zařízení Soundbar (čím blíže, tím lépe).
- Odstraňte všechny předměty mezi subwooferem a zařízením Soundbar.
- Pokud bezdrátové připojení opět selže, zkontrolujte, zda na místě není konflikt nebo silné rušení (např. rušení z elektronického zařízení). Odstraňte tyto konflikty nebo silné rušení a opakujte výše uvedený postup.

# Připojení k Wi-Fi (bezdrátový provoz)

(Pro verzi se zařízením iOS a Android)

Po připojení tohoto zařízení a mobilních telefonů, tabletů (například iPad, iPhone, iPod touch, telefonů se systémem Android atd.) ke stejné síti Wi-Fi můžete pomocí aplikace Philips Sound využívat DTS Play-Fi ovládat zařízení Soundbar a poslouchat zvukové soubory.

- 1 Připojte telefon nebo tablet ke stejné síti Wi-Fi, ke které chcete připojit zařízení Soundbar.
- 2 Do telefonu nebo tabletu si stáhněte a nainstalujte aplikaci Philips Sound využívající DTS Play-Fi.



- Dbejte na to, aby byl router zapnutý a řádně fungoval.

- 3 Stisknutím a podržením tlačítka (Wi-Fi) umístěným na zadní straně skříňky na 8 sekund spustíte připojení Wi-Fi.

↳ Počkejte, dokud reproduktor nevydá druhý zvuk, poté tlačítko pusťte.

- 4 Počkejte, až se světelná kontrolka Wi-Fi na přední straně skříňky změní z rychlého blikání na pomalé. Jakmile začne pomalé blikání, znamená to, že reproduktor vstupuje do režimu nastavení Wi-Fi.

- 5 Spusťte aplikaci Philips Sound využívající DTS Play-Fi. Postupujte podle pokynů v aplikaci a připojte výrobek k vaší domácí síti Wi-Fi.

## Poznámka

### Pouze pro verzi se systémem iOS

K dokončení nastavení Wi-Fi výrobku je třeba síť Wi-Fi používanou zařízením iPhone dočasně přepnout na přístupový bod Play-Fi zařízení a restartovat aplikaci Philips Sound. Viz následující body:

- Přejděte do nabídky Nastavení.
- Vyberte nastavení Wi-Fi.



- V nastavení Wi-Fi vyberte zařízení Play-Fi.
- Vraťte se do aplikace Philips Sound a pokračujte v nastavení.



- 6 Po úspěšném připojení Wi-Fi přestane světelná kontrolka Wi-Fi na přední straně skříňky pulzovat a bude trvale svítit. Jakmile výrobek ve své síti Wi-Fi nastavíte, můžete jej ovládat z libovolného chytrého nebo tabletu ve stejné síti.  
↳ Když používáte aplikaci k přehrávání hudby, zobrazí se na panelu displeje PLAY-Fi.
- 7 Po připojení lze změnit název zařízení. Vybrat lze z několika názvů, případně můžete výběrem možnosti Custom name (Vlastní název) na konci seznamu vytvořit svůj vlastní. Jinak bude použit výchozí název.

- 8** Po připojení může výrobek provést aktualizaci softwaru.  
Při prvním nastavením provedte upgrade na nejnovější software. Proces upgradu softwaru může trvat několik minut. Během aktualizace reproduktor neodpojujte, zařízení nevyplínejte ani neopouštějte síť.

### Nastavení AirPlay

Pomocí funkce AirPlay nastavte připojení Wi-Fi zařízení se systémem iOS (verze iOS7 nebo novější) a zařízení Soundbar.

- 1** Zařízení se systémem iOS: Nastavení > Wi-Fi > vyberte domácí síť [zařízení Play-Fi (xxxxxx)]

- 2** Spustte aplikaci Philips Sound využívající DTS Play-Fi. Postupujte podle pokynů v aplikaci a připojte výrobek k vaší domácí síti Wi-Fi.

↳ Po úspěšném připojení Wi-Fi přestane světelná kontrolka Wi-Fi na přední straně skříňky pulzovat a bude trvale svítit. Jakmile výrobek ve své síti Wi-Fi nastavíte, můžete jej ovládat z libovolného chytrého nebo tabletu ve stejné síti.

↳ Když používáte aplikaci k přehrávání hudby, zobrazí se na panelu displeje PLAY-Fi.

- 3** Po připojení lze změnit název zařízení. Vybrat lze z několika názvů, případně můžete výběrem možnosti Custom name (Vlastní název) na konci seznamu vytvořit svůj vlastní. Jinak bude použit výchozí název.

- 4** Po připojení může výrobek provést aktualizaci softwaru.  
Při prvním nastavením provedte upgrade na nejnovější software. Proces upgradu softwaru může trvat několik minut. Během aktualizace reproduktor neodpojujte, zařízení nevyplínejte ani neopouštějte síť.

### ☰ Poznámka

- Po připojení může výrobek provést aktualizaci softwaru. Po úvodním nastavení je vyžadována aktualizace. Bez aktualizace nemusí být všechny funkce výrobku dostupné.
- Pokud není první nastavení úspěšné, podržte tlačítko Wi-Fi na zařízení Soundbar na 8 sekund, dokud neuslyšíte druhý tón a kontrolka Wi-Fi se nezmění na pomalé blikání. Resetujte připojení Wi-Fi, restartujte aplikaci a spusťte nastavení znovu.
- Pokud chcete změnit jednu síť na jinou, je třeba připojení nastavit znovu. Chcete-li resetovat připojení Wi-Fi, stiskněte tlačítko (🔑) (Wi-Fi) na zařízení Soundbar a podržte ho na 8 sekund.

### Režim WPS

Pokud váš router disponuje funkcí Wi-Fi Protected Setup (WPS), můžete připojení nastavit bez zadání hesla.

- 1** Stiskněte a podržte tlačítko Wi-Fi po dobu 4 sekund. Uslyšíte tón a kontrolka Wi-Fi dvakrát blikne.

- 2** Na routeru stiskněte tlačítko WPS. Toto tlačítko je normálně označeno tímto logem WPS.



- 3** Párování spustíte podle pokynů v aplikaci Philips Sound App využívající DTS Play-Fi.

### ☰ Poznámka

- WPS není standardní funkce všech routerů. Pokud váš router funkci WPS nedisponuje, použijte standardní nastavení Wi-Fi.
- Pokud chcete funkci WPS ukončit, stiskněte jednu tlačítko (🔑) (Wi-Fi). Jinak bude ukončena po 2 minutách automaticky.

# 4 Použití vašeho zařízení Soundbar

Tato část vám pomůže použít zařízení Soundbar k přehrávání zvuku z připojených zařízení.

## Předtím než začnete

- Proveďte potřebná připojení popsaná ve stručné příručce a v návodu k obsluze.
- Přepněte zařízení Soundbar na správný zdroj pro jiná zařízení.

## ZAPNUTÍ a VYPNUTÍ

- Když poprvé připojíte jednotku k síťové zásuvce, bude v POHOTOVOSTNÍM REŽIMU. Kontrolka POHOTOVOSTNÍHO REŽIMU se rozsvítí bíle.

Stav napájení	Akce	Funkce
Zapnuto		<ul style="list-style-type: none"><li>• Řídí se stavem zdroje.</li></ul>
Napůl v pohotovostním režimu	Stiskněte jednou tlačítko 	<ul style="list-style-type: none"><li>• Síť Wi-Fi je stále zapnutá.</li><li>• Stále podporuje funkce Play-Fi a Airplay2.</li></ul>
Ekologický pohotovostní režim	Stiskněte a podržte tlačítko  na 5 sekund	<ul style="list-style-type: none"><li>• Síť Wi-Fi je vypnutá.</li><li>• Výrobek přejde do režimu nižší spotřeby energie.</li><li>• Restartování systému bude trvat relativně déle.</li></ul>

## Automatický pohotovostní režim

Pokud je televizor nebo externí zařízení odpojena a vypnuta (nebo je pozastaveno přehrávání USB, BT nebo Play-Fi), přístroj se po

přibližně 15 minutách automaticky přepne do pohotovostního režimu.

- Chcete-li jednotku zcela vypnout, vytáhněte síťovou zástrčku ze zásuvky.
- Pokud zařízení nepoužíváte, vypněte jej úplně, abyste šetřili energii.

## Výběr režimů

- 1 Opakovaným stisknutím tlačítka  na zařízení nebo na dálkovém ovladači vyberte režim **AUX**, **OPTICAL**, **HDMI eARC/Arc**, **HDMI 1**, **HDMI 2**, **BT** nebo **USB**.
  - ↳ Na displeji se zobrazí vybraný režim.
  - ↳ Možnost Play-Fi není volitelný zdroj. Play-Fi je třeba ovládat přímo pomocí aplikace.

## Nastavení hlasitosti

### Nastavení hlasitosti zařízení Soundbar

- 1 Stisknutím tlačítka  +/- (**Hlasitost**) zvýšíte nebo snížíte hlasitost zvuku.
  - Chcete-li ztlumit zvuk, stiskněte tlačítko **Mute**.
  - Chcete-li zvuk obnovit, znovu stiskněte tlačítko **Mute** nebo stiskněte tlačítko **Vol+ / Vol-** (**Hlasitost**).

### Nastavení hlasitosti subwooferu

- 1 Úroveň hlasitosti subwooferu zvýšíte nebo snížíte stisknutím tlačítka  +/- (**subwoofer**).

## Režimy zvuku Dolby

Vychutnejte si díky režimům zvuku Dolby poutavý zvukový zážitek.

- 1 Chcete-li režim Dolby zapnout nebo vypnout, stiskněte tlačítko  na dálkovém ovladači.
  - **Zapnuto:** Vytvoří Dolby zážitek z poslechu.
  - **Vypnuto:** Dvoukanálový stereofonní zvuk. Ideální k poslechu hudby.



## Resetování továrního nastavení

Resetování zařízení do výchozího nastavení

- V pohotovostním režimu stiskněte tlačítka **▶◀, vol-** v tomto pořadí, na displeji se zobrazí hlášení „RESET“ a výchozí nastavení výrobce bude obnoveno.
- Proveďte nastavení na hodnotu ON (zapnuto), stiskněte a podržte tlačítko **←**, pokud se na displeji se zobrazí hlášení „RESET“ a resetujte modul Wi-Fi do výchozího nastavení výrobce.

## Nabídka nastavení:

Zařízení umožňuje konfigurovat pokročilá nastavení, aby vám poskytlo ještě lepší zážitek.

- 1 Nabídku otevřete stisknutím tlačítka **⚙** (MENU) na dálkovém ovladači.
- 2 Pomocí tlačítek **▼/▲** (nahoru / dolů) na dálkovém ovladači vyberte obsah.

Displej <b>⚙</b>	Popis
EQ	Výběr efektu Ekvalizér (EQ)
BASS	Upravuje úroveň hloubek
TREBLE	Upravuje úroveň výšek
AV SYNC	Nastavuje zpoždění zvuku
CENT	Nastavuje hlasitost centrálního kanálu (pouze model TAB8805, TAB8905)
TOP	Nastavuje hlasitost horního kanálu (pouze model TAB8905)
DIM	Nastavení jasu displeje
DISPLAY	Automatické vypnutí displeje
KEY TONE	Zapnutí/vypnutí tónu kláves

- 3 Stisknutím tlačítka **▶||** (Enter) potvrdíte výběr.
- 4 Původní hodnoty jednotlivých nastavení změníte pomocí kurzorů **▶◀** (doleva / doprava).

- 5 Stisknutím tlačítka **▶||** (Enter) potvrdíte výběr.
  - Chcete-li se vrátit na předchozí obrazovku/ opustit nastavení, stiskněte tlačítko **←** (Zpět).
  - Pokud není tlačítko stisknuto do 5 sekund, dojde k automatickému ukončení nabídky systémem.

## EQ

Vyberte předdefinované zvukové režimy, které vyhovují vašemu videu a hudbě. **MOVIE, MUSIC, VOICE, SPORT, CUSTOM.**

- **MOVIE:** Vytvoří prostorový zážitek z poslechu. Ideální ke sledování filmů.
- **MUSIC:** Vytvoří dvoukanalový nebo vícekanalový stereofonní zvuk. Ideální k poslechu hudby.
- **VOICE:** Vytvoří zvukový efekt, díky kterému bude lidský hlas zřetelnější a vhodnější k poslechu.
- **SPORT:** Vytvoří atmosféru, jako byste sledovali sportovní zápas na stadionu.
- **CUSTOM:** Upraví zvuk podle vašich preferencí. Je třeba nastavit pomocí aplikace Fine Tune.
  - ↳ Ve výchozím nastavení je ekvalizér nastaven na hodnotu MOVIE.

## BASS/TREBLE

Slouží k nastavení úrovně hloubek/výšek.

- ↳ BAS -5 ~ BAS +5
- ↳ TRB -5 ~ TRB +5
- ↳ Ve výchozím nastavení je úroveň Bass/ Treble (hloubky/výšky) nastavena na hodnotu 0.

## AV SYNC

Nastavuje zpoždění zvuku.

- Zpracování obrazu videa někdy trvá déle než zpracování zvukového signálu. Takový obraz se nazývá „zpožděný“. Funkce zpoždění zvuku je navržena tak, aby toto zpoždění řešila.
- Slouží k nastavení zpoždění zvuku, platí pouze pro aktuální režim přehrávání. (Jak je uvedeno v režimu zpoždění zvuku HDMI ARC, režim zpoždění je platný pouze pro HDMI ARC).
  - ↳ AV00 ~ AV200

- ↳ Ve výchozím nastavení je úroveň zpoždění zvuku nastavena na hodnotu 00.

---

## CENT (CENTER)

(pouze model TAB8805, TAB8905)

Nastavuje hlasitost centrálního kanálu.

- ↳ CTR -5 ~ CTR +5
- ↳ Ve výchozím nastavení je hlasitost středního kanálu nastavena na hodnotu 0.

---

## TOP

(pouze model TAB8905)

Nastavuje hlasitost horního kanálu.

- ↳ TOP +5 ~ TOP -5
- ↳ Ve výchozím nastavení je zvuk horního kanálu nastaven na hodnotu 0.

---

## DIM

Nastavení jasu displeje.

- ↳ DIM 03, DIM 02, DIM 01
- ↳ Ve výchozím nastavení je ztlumení nastaveno na hodnotu DIM 03.

---

## DISPLAY

Nastavení automatického vypínání displeje (kromě LED kontrolky Wi-Fi) po 3 sekundách bez zásahu uživatele.

- ↳ ON (ZAPNUTO): Nastaví zapnutí displeje
- ↳ OFF (VYPNUTO): Nastaví vypnutí displeje
- ↳ Ve výchozím nastavení je displej nastaven na hodnotu ON (zapnuto).

---

## KEY TONE





Zapnutí/vypnutí tónu kláves.

- ↳ ON (ZAPNUTO): Nastaví na ON (ZAPNUTO)
- ↳ OFF (VYPNUTO): Nastaví na OFF (VYPNUTO)
- ↳ Ve výchozím nastavení je tón kláves vypnutý.

---

## Provoz Bluetooth

Prostřednictvím Bluetooth připojte zařízení Soundbar se zařízením Bluetooth (jako je iPad, iPhone, iPod touch, telefon Android nebo notebook) a poté můžete poslouchat audio soubory uložené v zařízení prostřednictvím reproduktorů zařízení Soundbar.

- 1 Opakovaným stisknutím tlačítka  na jednotce nebo stisknutím tlačítka BT/Pair na dálkovém ovladači přepnete zařízení Soundbar do režimu Bluetooth.
  - ↳ Na displeji se zobrazí hlášení **NO BT**.
- 2 Na zařízení Bluetooth zapněte Bluetooth, vyhledejte a vyberte **Philips TAB8905** pro zahájení připojení (viz návod k obsluze k zařízení Bluetooth o tom, jak povolit Bluetooth).
- 3 Počkejte, dokud se ze zařízení Soundbar neozve hlasová výzva.
  - ↳ Pokud je připojení úspěšné, na displeji se zobrazí hlášení **BT**.
- 4 Vyberte a přehrajte audio soubory nebo hudbu na zařízení Bluetooth.
  - Pokud během přehrávání přijde hovor, přehrávání hudby je pozastaveno. Po skončení hovoru je přehrávání obnoveno.
  - Pokud vaše zařízení Bluetooth podporuje profil AVRCP, můžete stisknutím tlačítka  /  na dálkovém ovladači přeskočit na stopu nebo stisknutím tlačítka  pozastavit/obnovit přehrávání.
- 5 Chcete-li ukončit Bluetooth, vyberte jiný zdroj.
  - Když přepnete zpět do režimu Bluetooth, připojení Bluetooth zůstává aktivní.
  - Pokud chcete připojit zařízení Soundbar k jinému zařízení Bluetooth, stisknutím a podržením tlačítka  na dálkovém ovladači odpojte aktuálně připojené zařízení Bluetooth.

## Poznámka

- Zařízení Bluetooth, které podporuje profil Bluetooth A2DP a AVRCP a s verzí Bluetooth jako 4.2 + EDR.
- Provozní dosah mezi zařízením SoundBar a zařízením Bluetooth je přibližně 10 metrů (30 stop).
- Kompatibilita se všemi zařízeními Bluetooth není zaručena.
- Streaming hudby může být přerušen překážkami mezi zařízením a Soundbar, jako je zeď, kovové pouzdro, které kryje zařízení, nebo jiná zařízení v blízkosti, která pracují na stejné frekvenci.

## Provoz připojení AUX / OPTICAL / HDMI ARC

Dbejte na to, aby byla jednotka připojena k TV nebo zvukovému zařízení.

- 1 Opakovaným stisknutím tlačítka  na zařízení nebo na dálkovém ovladači vyberte režim **AUX**, **OPTICAL**, **HDMI eARC/ARC**, **HDMI 1**, **HDMI 2**.
- 2 Ovládejte své zařízení přímo pomocí funkcí přehrávání.
- 3 Stisknutím tlačítka **VOL +/-** nastavte hlasitost na požadovanou úroveň.

## Tip

- Pokud není v režimu OPTICAL/HDMI ARC slyšet zvuk a kontrolka stavu bliká, může být nutné na zdrojovém zařízení (např. TV nebo přehrávači DVD nebo Blu-ray) aktivovat výstup signálu PCM nebo Dolby Digital.
- Jednotka nemusí být schopna dekodovat všechny digitální zvukové formáty ze vstupního zdroje. V takovém případě bude jednotka ztlumena. NEJDE o závadu. Ujistěte se, že nastavení zvuku vstupního zdroje (např. TV, herní konzole, DVD přehrávač atd.) je nastaveno na PCM nebo Dolby Digital (podrobnosti o nastavení zvuku naleznete v návodu k obsluze zařízení vstupního zdroje) se vstupem HDMI 1 / HDMI 2 / HDMI ARC / optický.
- Když v režimu HDMI vstoupíte do formátu zvuku DOLBY ATMOS, zobrazí se na displeji zařízení Soundbar hlášení DOLBY ATMOS.
- Pokud je po vstupu do režimu zvuku DOLBY DIGITAL zapnutý prostorový zvuk, na displeji se zobrazí hlášení DOLBY SURROUND; pokud je prostorový zvuk vypnutý, zobrazí se hlášení DOLBY AUDIO.
- Když vstoupíte do formátu zvuku PCM, zobrazí se na displeji zařízení Soundbar hlášení PCM AUDIO.
- Když vstoupíte do jiného zvukového formátu než PCM nebo DOLBY DIGITAL, zařízení v případě absence zvuku ze zařízení zobrazí na displeji hlášení ERROR (CHYBA).

## Operace USB

Vychutnejte si zvuk z úložného zařízení USB, např. přehrávače MP3 a paměťového zařízení USB.

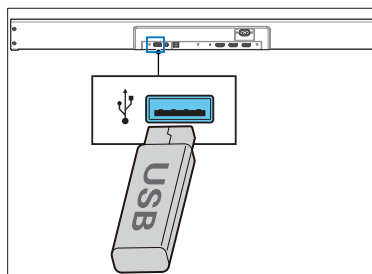

- 1 Připojte zařízení USB.



2 Opakovaným stisknutím tlačítka  na zařízení nebo na dálkovém ovladači vyberte režim **USB**.

3 Během přehrávání:

#### Tlačítko Akce

	Spuštění, pozastavení nebo obnovení přehrávání.
	Přeskočení na předchozí nebo následující stopu.

#### Tipy

- Výrobek nemusí být kompatibilní s určitými typy paměťových zařízení USB.
- Pokud používáte prodlužovací kabel USB, rozbočovač USB nebo multifunkční čtečku karet USB, nemusí být paměťové zařízení USB rozpoznáno.
- Při čtení souborů nevyjímejte úložné zařízení USB.
- Jednotka podporuje zařízení USB až do kapacity 32 GB.
- Jednotka umožňuje přehrávání souborů ve formátu MP3 / WAV / FLAC.
- Podpora portu USB: 5 V  $\pm$  500 mA.

Tune. Pokud je vydána aktualizace, lze stisknout ikonu aktualizace a pokračovat automaticky. Pokud je výrobek připojen k Wi-Fi, lze aktualizaci firmwaru provést bezdrátově. Abyste zlepšili výkon výrobku, vždy provádějte aktualizaci na nejnovější verzi firmwaru.

#### 2. možnost:

##### Aktualizace firmwaru pomocí kabelu USB.

- 1 Podívejte se na stránky [www.philips.com/support](http://www.philips.com/support) a ověřte, zda je k dispozici nejnovější verze firmwaru. Vyhledejte svůj model a klikněte na možnost „Software and drivers (Software a ovladače)“.
- 2 Stáhněte si firmware na paměťovou jednotku USB.
- 3 Postupujte podle pokynů k aktualizaci firmwaru.

## Poslech Spotify

Svůj telefon, tablet nebo počítač můžete používat jako dálkový ovladač pro Spotify. Postup zjistíte na webu [www.spotify.com/connect](http://www.spotify.com/connect).

## Aktualizace firmwaru

Chcete-li získat ty nejlepší funkce a podporu, aktualizujte svůj výrobek na nejnovější verzi firmwaru.

#### 1. možnost:

##### Aktualizace firmwaru pomocí aplikace Philips Sound (Nastavení > PS Fine Tune)

Firmware pro MCU a DSP lze aktualizovat na nejnovější verzi prostřednictvím aplikace Philips Sound využívající DTS Play-Fi. Přejděte do nabídky Nastavení a vyberte možnost PS Fine

# 5 Parametry výrobku



## Poznámka

- Parametry a provedení se mohou změnit bez předchozího upozornění.

## Bluetooth/Bezdrátový

- Bluetooth profily: A2DP, AVRCP
- Verze Bluetooth: 4.2 + EDR
- Frekvenční pásmo/výstupní výkon: 2400 MHz ~ 2483,5 MHz / ≤ 5 dBm
- Bezdrátový rozsah pásma 2,4 G / výstupní výkon: 2400 MHz ~ 2483 MHz / ≤ 6 dBm

## Podporovaná síť

- Pásmo bezdrátové frekvence WiFi IEEE 802.11a/b/g/n/ac (Wi-Fi) / Vysílaný vysokofrekvenční výkon  
2,4 G Wi-Fi: 2400 MHz ~ 2483,5 MHz / ≤ 20 dBm  
5,1 G Wi-Fi: 5150 MHz ~ 5350 MHz / ≤ 20 dBm  
5,8 G Wi-Fi: 5725 MHz ~ 5850 MHz / ≤ 14 dBm

## Hlavní jednotka

- Napájení: 100 – 240 V~, 50 / 60 Hz
- Výstupní výkon: 180 W
- Spotřeba energie: 45 W
- Spotřeba v pohotovostním režimu: < 0,5 W
- USB: 5 V = 500 mA
- Frekvenční charakteristika: 150 Hz až 20 KHz
- Vstupní citlivost zvuku: 500 mV
- Impedance reproduktoru: 8 Ω × 5
- Rozměry (Š × V × H): 1120 × 64 × 113 mm
- Hmotnost: 3,7 kg
- Provozní teplota: 0 °C až 45 °C

## Subwoofer

- Napájení: 100 – 240 V~, 50 – 60 Hz
- Výstupní výkon: 180 W
- Spotřeba energie: 35 W
- Spotřeba energie v pohotovostním režimu: < 0,5 W
- Frekvenční charakteristika: 35 Hz až 150 Hz
- Impedance: 3 Ω
- Rozměry (Š × V × H): 230 × 400 × 407 mm
- Hmotnost: 8,2 kg
- Provozní teplota: 0 °C až 45 °C

## Dálkový ovladač

- Vzdálenost/Úhel: 6 m / 30°
- Typ baterie: CR2025

## Podporované formáty zvuku

- **HDMI eARC/ARC**  
Dolby Digital, Dolby Digital plus, Dolby True HD, Dolby Atmos<sup>®</sup>, LPCM 2ch/Mch, Dolby MAT.
- **HDMI IN1/ HDMI IN2**  
Dolby Digital, Dolby Digital plus, Dolby True HD, Dolby Atmos<sup>®</sup>, LPCM 2ch/Mch, Dolby MAT.
- **OPTICAL**  
Dolby Digital, Dolby Digital plus, LPCM 2ch
- **BLUETOOTH**  
SBC
- **USB**  
MP3 / WAV / FLAC
- **Video**  
Vylepšení videa: Průchozí video 4K, Dolby Vision, HDR10, HDR10+, HLG

# 6 Odstraňování potíží



## Upozornění

- Nebezpečí úrazu elektrickým proudem. Nikdy nesnímejte kryt výrobku.

Chcete-li zachovat platnost záruky, nikdy se nepokoušejte výrobek sami opravovat.

Pokud máte s používáním tohoto výrobku problémy, zkontrolujte před požádáním o opravu následující body. Pokud problém přetrvává, získajte podporu na adrese [www.philips.com/support](http://www.philips.com/support).

## Hlavní jednotka

### Tlačítka na hlavní jednotce nefungují.

- Na několik minut odpojte od zdroje napájení a poté znovu připojte.

### Chybí napájení

- Ujistěte se, že je napájecí kabel řádně připojen.
- Ujistěte se, že je v elektrické zásuvce napájení.
- Zařízení Soundbar zapnete stisknutím tlačítka pohotovostního režimu na dálkovém ovladači nebo zařízení Soundbar.

## Zvuk

### Žádný zvuk z reproduktoru zařízení Soundbar.

- Připojte zvukový kabel ze zařízení Soundbar k televizoru nebo jiným zařízením. Samostatné připojení zvuku však není třeba, jestliže
  - zařízení Soundbar a TV jsou propojeny prostřednictvím připojení HDMI ARC, nebo je
  - zařízení připojeno ke konektoru HDMI IN na vašem zařízení Soundbar.
- Na dálkovém ovladači vyberte správný vstup zvuku.
- Ujistěte se, že zařízení Soundbar není vypnuté.
- Resetujte výrobek do továrního nastavení (viz část „Použití továrních nastavení“).

### Žádný zvuk z bezdrátového subwooferu.

- Připojte subwoofer k hlavní jednotce ručně.

- Zvýšení hlasitosti. Stiskněte tlačítko zvýšení hlasitosti na dálkovém ovladači nebo zařízení Soundbar.
- Pokud chybí zvuk při používání jiného než digitálního vstupu:
  - Zkuste nastavit výstup TV na PCM nebo.
  - Připojte zařízení přímo k přehrávači Blu-ray nebo jinému zdroji, některé TV nepředávají průchozí digitální zvuk.
- Váš TV může být nastaven na variabilní zvukový výstup. Potvrďte, že je nastavení výstupu zvuku nastaveno na možnosti FIXED nebo STANDARD, ne na možnost VARIABLE. Podrobnější informace naleznete v návodu k obsluze televizoru.
- Pokud používáte Bluetooth, ujistěte se, že je hlasitost na zdrojovém zařízení zapnutá a že zařízení není ztlumené.
- Pokud přehrávání zamrzne a v režimu Wi-Fi není slyšet žádný zvuk, zkontrolujte normální stav domácí sítě.

### Zkreslený zvuk nebo ozvěna.

- Pokud přehráváte zvuk z TV prostřednictvím tohoto výrobku, ujistěte se, že je TV ztlumený.

### Zvuk a video nejsou synchronizovány.

- Stisknutím synchronizujete zvuk s videem.

## Bluetooth

### Zařízení se nemůže připojit k zařízení Soundbar.

- Zařízení nepodporuje kompatibilní profily vyžadované pro zařízení Soundbar
- Neaktivovali jste funkci Bluetooth zařízení. Informace o aktivaci funkce naleznete v uživatelské příručce k zařízení.
- Zařízení není správně připojeno. Připojte zařízení správně.
- Zařízení Soundbar je již připojeno k jinému zařízení Bluetooth. Odpojte připojené zařízení a zkuste to znovu.

### Kvalita přehrávání zvuku z připojeného zařízení Bluetooth je nízká.

- Špatný příjem Bluetooth. Přesuňte zařízení blíže k zařízení Soundbar nebo odstraňte překážky mezi zařízením a zařízením Soundbar.

### Nemohu najít název Bluetooth této jednotky ve svém zařízení Bluetooth.

- Ujistěte se, že je na zařízení Bluetooth aktivována funkce Bluetooth.
- Spárujte jednotku se svým zařízením Bluetooth.

## Wi-Fi

### Nelze navázat připojení Wi-Fi.

- Zkontrolujte dostupnost sítě WLAN v routeru.
- Umístěte router Wi-Fi blíže k zařízení.
- Zkontrolujte, zda je heslo správné.
- Zkontrolujte funkci WLAN nebo restartujte modem a router Wi-Fi.

## Dolby Atmos

### Nelze dosáhnout výjimečných efektů funkce Dolby Atmos.

- U připojení jiných než HDMI (jako je použití USB, Bluetooth, OPTICAL nebo AUDIO IN) se prostorové efekty tvoří s omezenými výškami. Abyste docílili nejlepších efektů Dolby Atmos, podívejte se do části ‚Dolby Atmos‘.

## Play-Fi

### Z aplikace nelze zjistit zařízení s podporou funkce Play-Fi.

- Zkontrolujte, zda je zařízení připojeno k Wi-Fi.

### Nelze přehrát hudbu Play-Fi.

- Určité síťové služby nebo obsah dostupné prostřednictvím zařízení nemusí být přístupné v případě, že poskytovatel služeb svou službu ukončí.
- Pokud první nastavení nebude úspěšné, zavřete aplikaci Philips Sound využívající DTS Play-Fi. Restartujte aplikaci.
- Pokud byl reproduktor nastaven na stereofonní pár nebo prostorový zvuk, je třeba reproduktor před samostatným použitím v aplikaci odpojit.

## Dálkový ovladač nefunguje

- Před stisknutím jakéhokoli tlačítka ovládání přehrávání nejprve vyberte správný zdroj.
- Zkratek vzdálenost mezi dálkovým ovladačem a jednotkou.
- Vložte baterii s polaritami (+/-) podle obrázku.
- Vyměňte baterii.
- Namiřte dálkový ovladač přímo na snímač na přední straně jednotky.

## Jedná se o funkci vypnutí po 15 minutách, což je jeden ze standardních požadavků ERPII pro úsporu energie

- Pokud je úroveň externího vstupního signálu jednotky příliš nízká, jednotka se automaticky vypne za 15 minut. Zvyšte úroveň hlasitosti vašeho externího zařízení.

## Subwoofer je nečinný nebo se kontrolka subwooferu nerozsvítí

- Odpojte napájecí kabel ze síťové zásuvky a po 3 minutách jej znovu zapojte, abyste subwoofer resetovali.

## Ochranné známky



Patenty DTS viz <http://patents.dts.com>.  
Vyrobeno na základě licence od společnosti DTS, Inc. (u společností s ústředím v USA/ Japonsku/Tchaj-wanu) nebo na základě licence od společnosti DTS Licensing Limited (u všech ostatních společností). DTS, Play-Fi, a logo DTS Play-Fi jsou registrované ochranné známky nebo ochranné známky společnosti DTS, Inc. ve Spojených státech a dalších zemích. ©2020 DTS, Inc. VŠECHNA PRAVA VYHRAZENA.



Logo Wi-Fi CERTIFIED™ je registrovaná ochranná známka společnosti Wi-Fi Alliance®.



Google, Google Play a Vestavěný Chromecast jsou ochranné známky společnosti Google LLC. Asistent Google není v některých jazycích a zemích k dispozici.



Chcete-li ovládat tento reproduktor s podporou funkce AirPlay 2, je vyžadován systém iOS 11.4 nebo novější. Použití odznaku Works with Apple (funguje s Apple) znamená, že příslušenství bylo navrženo tak, aby pracovalo konkrétně s technologií uvedenou na odznaku a bylo certifikováno ochrannými známkami společnosti Apple Inc., registrované v USA a dalších zemích.

Apple® a AirPlay® jsou ochranné známky společnosti Apple Inc., registrované v USA a dalších zemích.



Software Spotify podléhá licencím třetích stran zde: [www.spotify.com/connect/third-party-licenses](http://www.spotify.com/connect/third-party-licenses).



Termíny HDMI, HDMI High-Definition Multimedia Interface a logo HDMI jsou ochranné známky nebo registrované ochranné známky společnosti HDMI Licensing Administrator, Inc.

COMPATIBLE WITH



Dolby, Dolby Vision, Dolby Atmos a symbol dvojitého D jsou registrované ochranné známky společnosti Dolby Laboratories Licensing Corporation. Vyrobeno na základě licence od společnosti Dolby Laboratories. Důvěrné nepublikované dílo. Copyright © 2012–2020 Dolby Laboratories. Všechna práva vyhrazena.



Slovní značka a loga Bluetooth® jsou registrované ochranné známky vlastněné společností Bluetooth SIG, Inc. a jakékoli použití takových značek společností MMD Hong Kong Holding Limited podléhá licenci. Ostatní ochranné známky a obchodní názvy jsou majetkem příslušných vlastníků.





Technické údaje se mohou změnit bez předchozího upozornění.

Nejnovější aktualizace a dokumenty naleznete na adrese  
<https://www.philips.com/support>.

Philips a znak štítu Philips jsou registrované ochranné známky společnosti Koninklijke Philips N.V. a jsou používány na základě licence. Tento výrobek byl vyroben a je prodáván na odpovědnost společnosti MMD Hong Kong Holding Limited, nebo jedné z jejích přidružených společností a společnost MMD Hong Kong Holding Limited je ručitelem v souvislosti s tímto výrobkem.

